

HONDA
The Power of Dreams

Воплощение уникальной идеи – это то, что
оправдывает существование компании Honda
Соичиро Хонда
Soichiro Honda

A0MCROSSTOUR13

© 2013 Honda Motor CO., LTD

(E) (XX) (XX) XXXX.2013.00.00
НАПЕЧАТАНО В РОССИИ

(RUS)



РУКОВОДСТВО ПО ЭКСПЛУАТАЦИИ CROSSTOUR 2.4

РУКОВОДСТВО
ПО ЭКСПЛУАТАЦИИ
CROSSTOUR 2.4

Настоящее руководство по эксплуатации автомобиля является основным эксплуатационным документом и должно оставаться с автомобилем в течение всего срока его службы. При последующей продаже автомобиля передайте данное руководство новому владельцу.

Руководство по эксплуатации является единым документом для всех модификаций и вариантов комплектации автомобиля. Поэтому вы можете обнаружить в нем сведения о дополнительном оборудовании или об отдельных системах и устройствах, отсутствующих на вашем автомобиле.

На рисунках, содержащихся в настоящем руководстве по эксплуатации, могут быть отражены функциональные особенности и оборудование, которое имеется лишь на некоторых вариантах комплектации автомобиля. В вашем экземпляре автомобиля некоторые функциональные особенности могут отсутствовать.

Настоящее руководство и приведенные в нем технические характеристики были подготовлены на основании технической документации изготовителя, действующей на дату подписания в печать. Компания Honda Motor Co., Ltd. оставляет за собой право в любое время вносить изменения в конструкцию и технические характеристики автомобилей без предварительного уведомления и каких-либо обязательств со своей стороны.

➤ **Правила безопасного вождения** Стр. 23

Обеспечение безопасности водителя и пассажиров Стр. 24	Ремни безопасности Стр. 28	Подушки безопасности Стр. 38
--	----------------------------	------------------------------

➤ **Приборная панель** Стр. 69

Сигнализаторы и индикаторы Стр. 70	Указатели, приборы и дисплей Стр. 83
------------------------------------	--------------------------------------

➤ **Органы управления** Стр.87

Установка времени Стр. 88	Запирание и отпирание дверей Стр. 90
---------------------------	--------------------------------------

Открытие и закрытие люка Стр. 110

Регулировка сидений Стр. 135
Система климат-контроля Стр. 160

➤ **Оборудование, повышающее уровень комфорта автомобиля** Стр. 165

Аудиосистема Стр. 166	Использование аудиосистемы Стр. 171
-----------------------	-------------------------------------

Система громкой связи Bluetooth*/Система громкой связи* Стр. 302

➤ **Вождение автомобиля** Стр. 379

Перед началом движения Стр. 380	Вождение автомобиля Стр. 385
Заправка топливом Стр. 411	Топливная экономичность автомобиля Стр. 414

➤ **Техническое обслуживание** Стр. 417

Перед выполнением технического обслуживания Стр. 418	Напоминание о техническом обслуживании* Стр. 421
Проверка состояния и уход за щетками стеклоочистителей Стр. 459	
Техническое обслуживание системы климат-контроля Стр. 475	

➤ **Устранение неисправностей в пути** Стр. 481

Инструменты Стр. 482	Если спустила шина Стр. 483
Перегрев двигателя Стр. 499	Действия в случаях, когда горит или мигает сигнализатор Стр. 501

➤ **Техническая информация** Стр. 513

Технические характеристики Стр. 514	Идентификационные номера Стр. 518
-------------------------------------	-----------------------------------

Содержание

Краткий справочник по автомобилю Стр. 2

Правила безопасного вождения Стр. 23

Приборная панель Стр. 69

Органы управления Стр. 87

Оборудование, повышающее уровень комфорта автомобиля Стр. 165

Вождение автомобиля Стр. 379

Техническое обслуживание Стр. 417

Устранение неисправностей в пути Стр. 481

Техническая информация Стр. 513

АЛФАВИТНЫЙ УКАЗАТЕЛЬ Стр. 524

Обеспечение безопасности детей Стр. 51

Опасность отравления отработавшими газами двигателя Стр. 67

Таблички с предупреждениями о потенциальной опасности Стр. 68

Открывание и закрывание двери багажного отделения Стр. 102

Органы управления, расположенные рядом с рулевым колесом Стр. 111

Освещение салона/Оборудование, повышающее удобство автомобиля Стр. 144

Охранная система Стр. 104

Открывание и закрывание окон Стр. 107

Регулировка положения зеркал заднего вида Стр. 132

Система климат-контроля Стр. 160

Сообщения об ошибках воспроизведения Стр. 253

Общая информация об аудиосистеме Стр. 257

Торможение Стр. 405

Дополнительное оборудование и изменение конструкции автомобиля Стр. 415

Парковка автомобиля Стр. 409

Операции, выполняемые в моторном отсеке Стр. 432

Замена ламп Стр. 445

Проверка состояния и уход за шинами Стр. 463

Чистка Стр. 477

Аккумуляторная батарея Стр. 469

Правила обращения и уход за пультом дистанционного управления Стр. 473

Если двигатель не запускается Стр. 492

Предохранители Стр. 505

Пуск двигателя от дополнительной аккумуляторной батареи Стр. 495

Буксировка неисправного автомобиля Стр. 509

Рычаг переключения не перемещается Стр. 498

Если дверь багажного отделения не открывается Стр. 512

Устройства, являющиеся источниками электромагнитного излучения* Стр. 519

Информация по работе с клиентами* Стр. 522

Иллюстрированный указатель

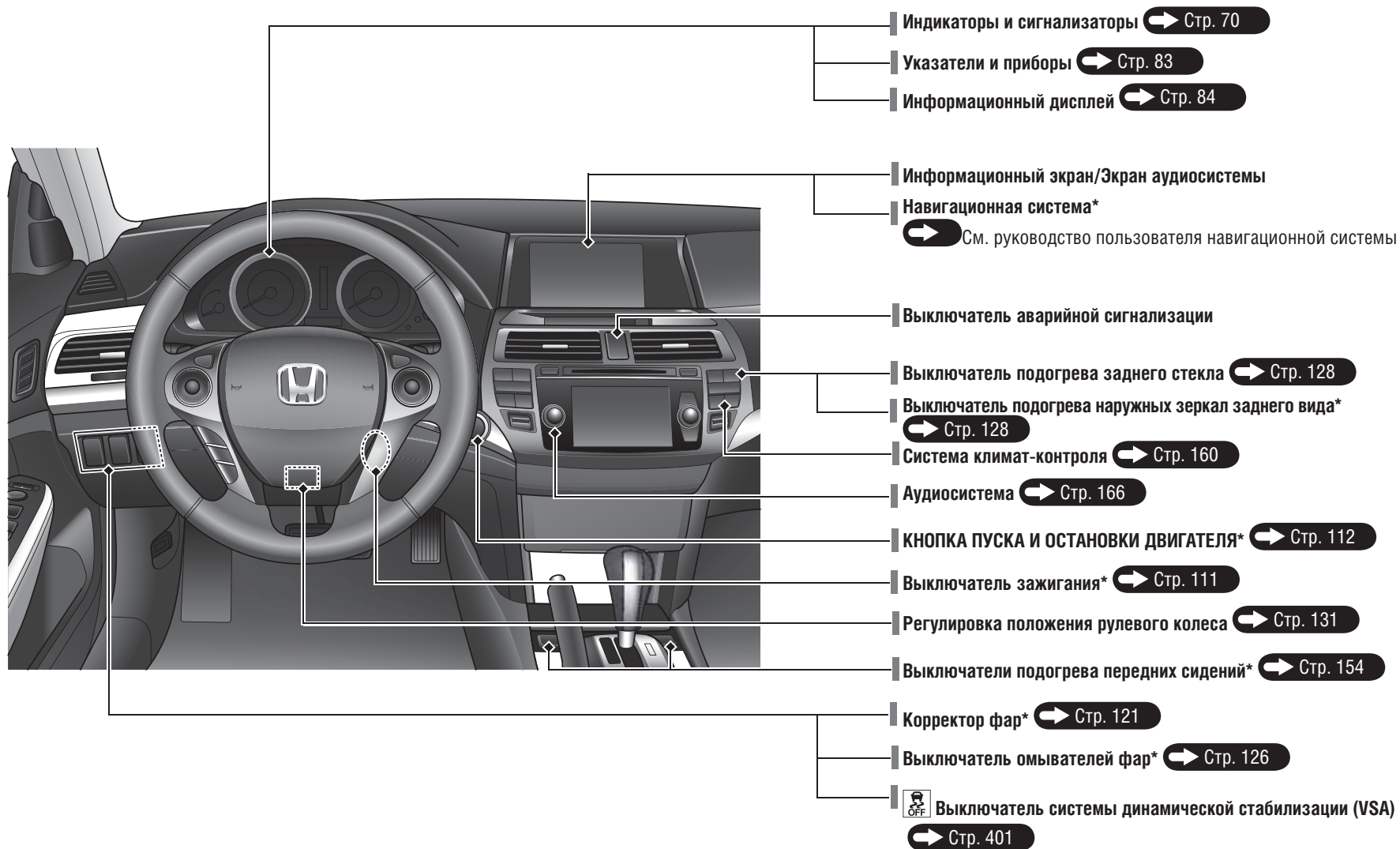

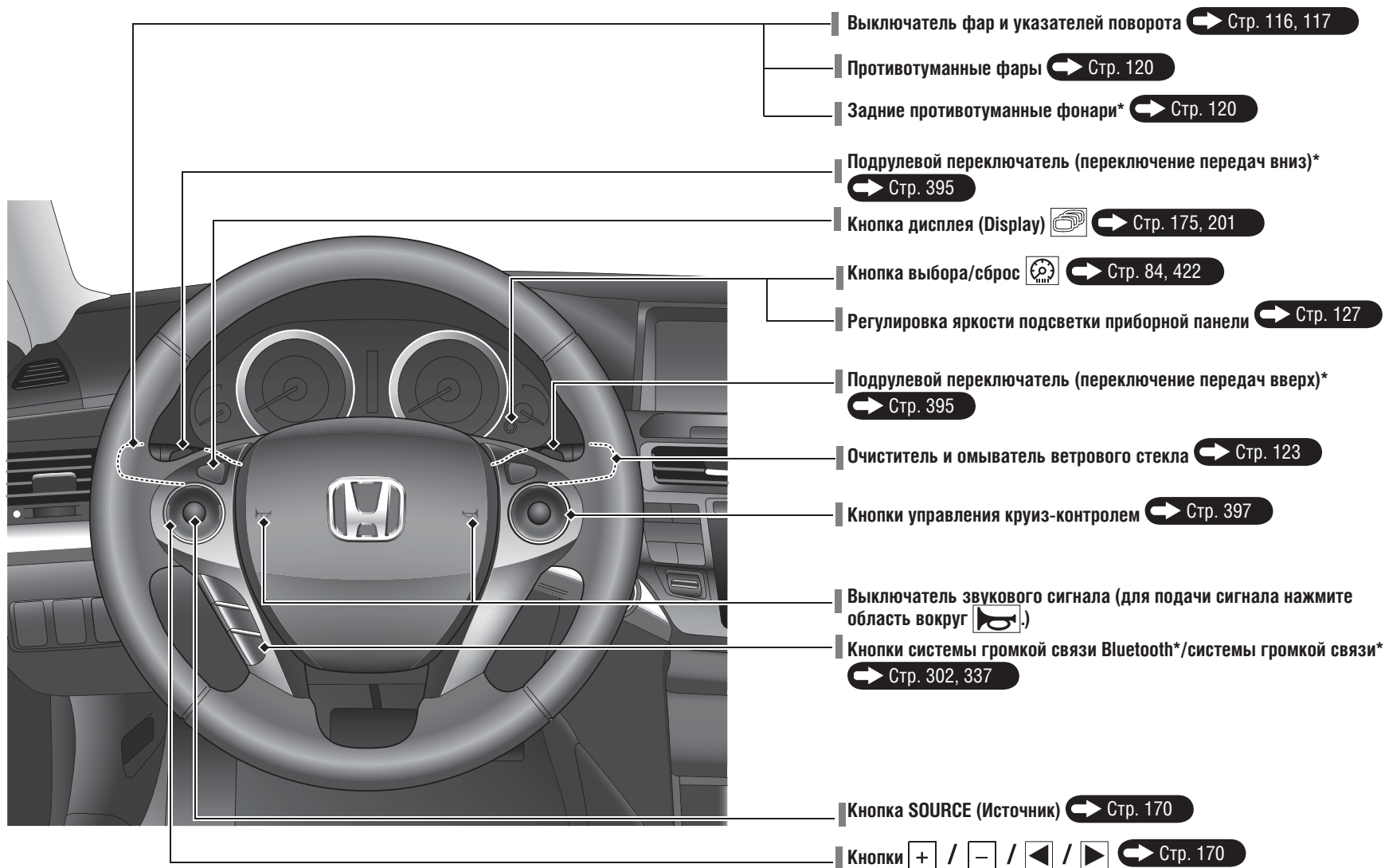

* Не для всех моделей

Иллюстрированный указатель

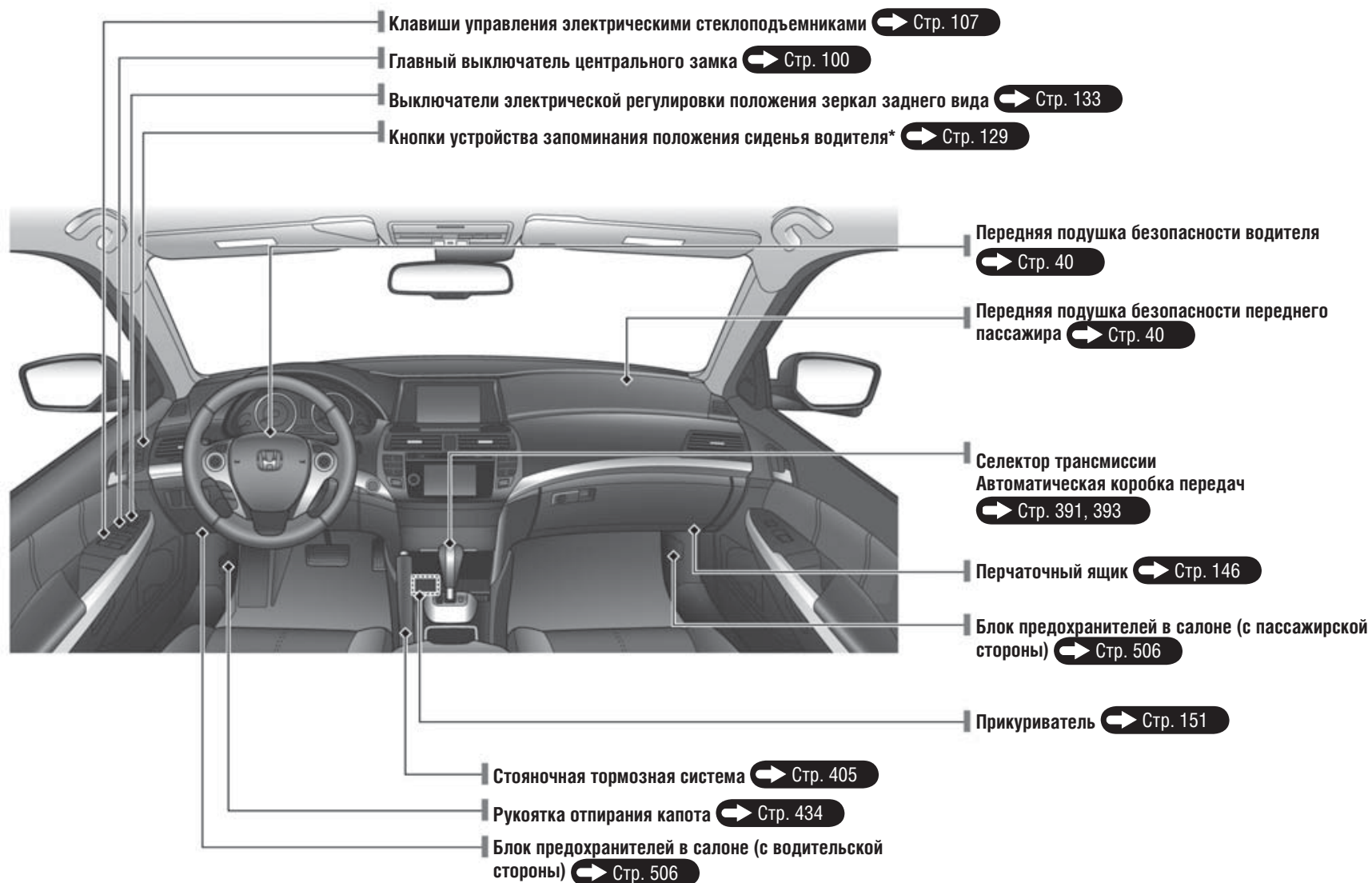

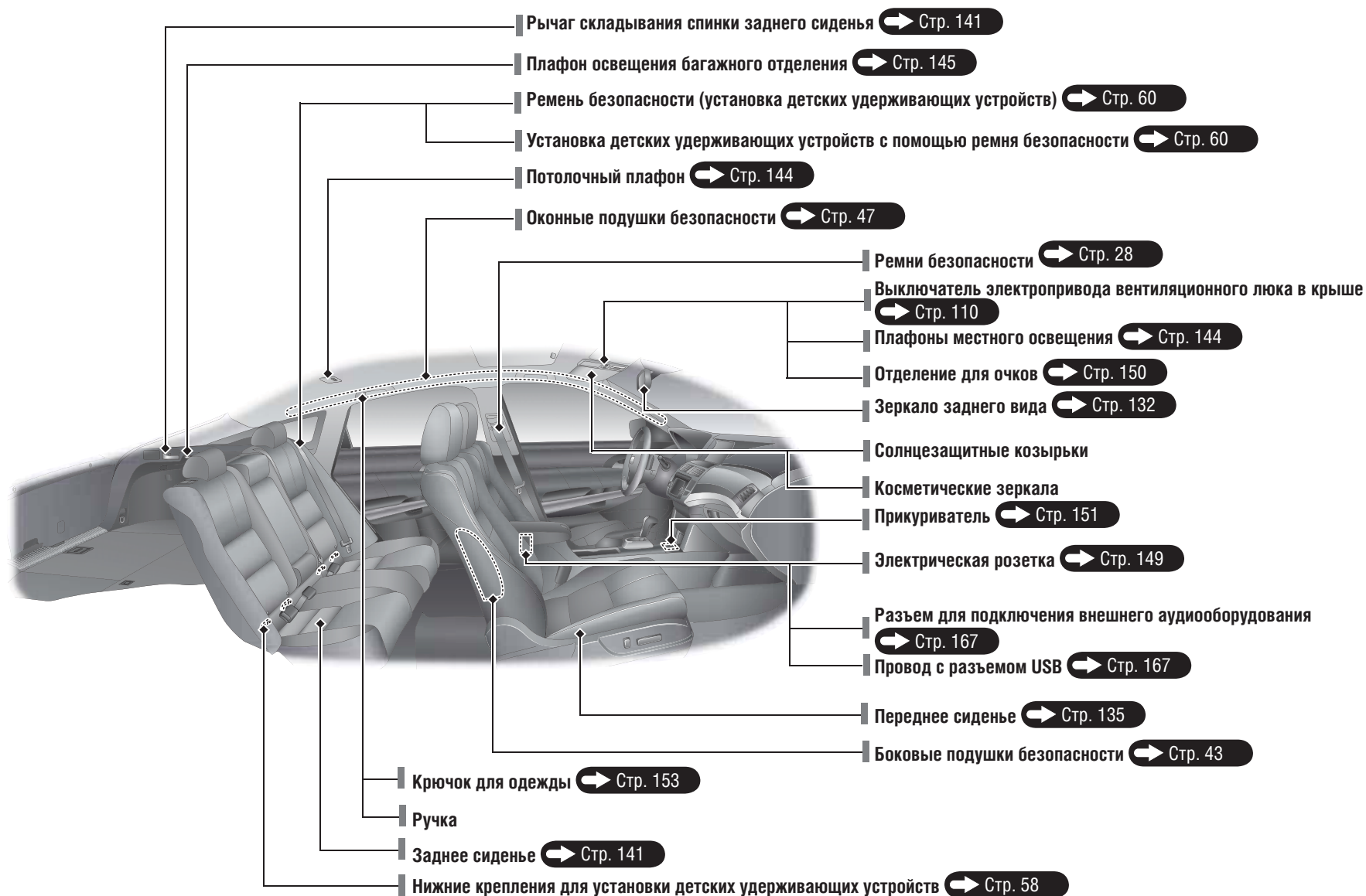

Иллюстрированный указатель

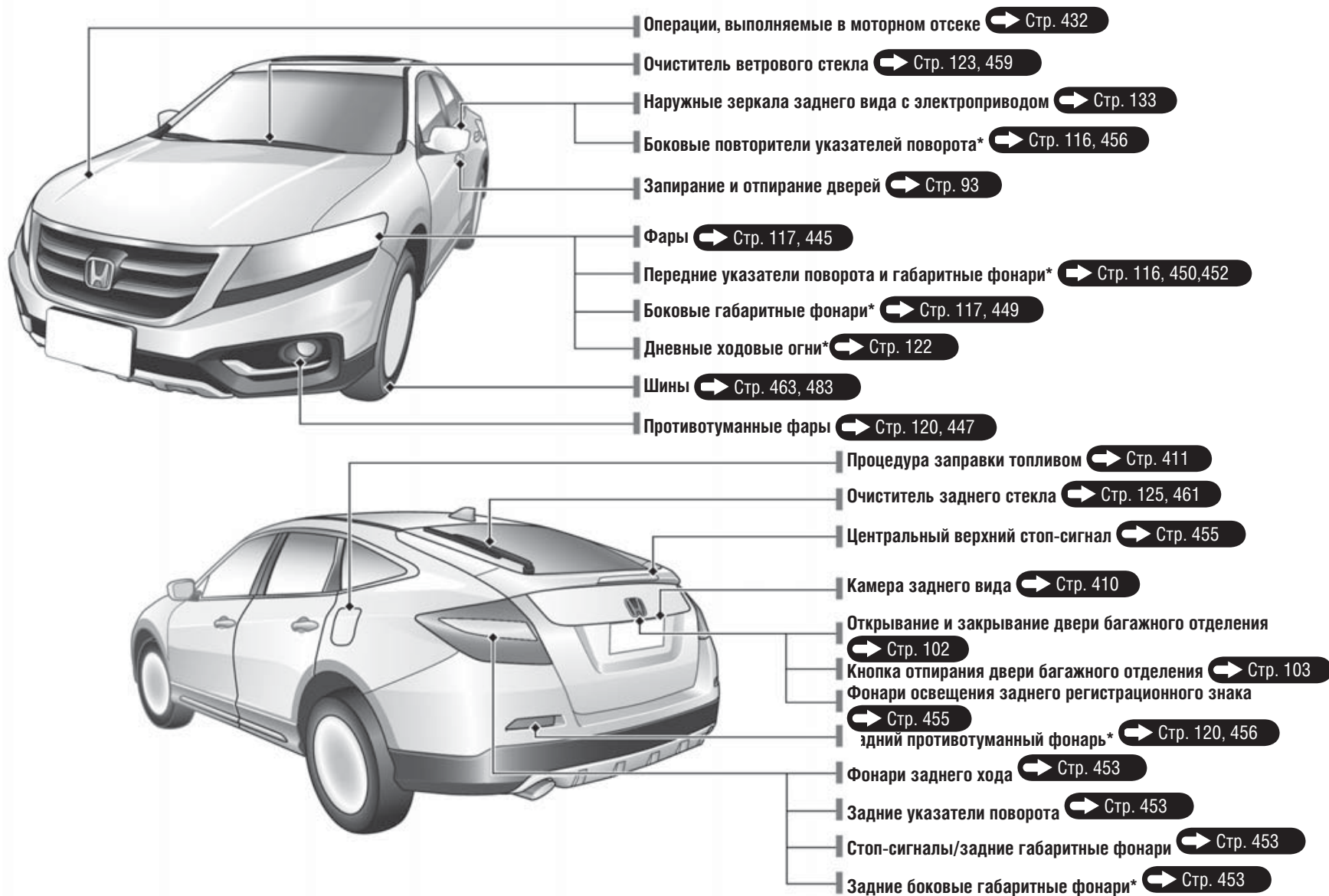

Правила безопасного вождения ➔ Стр. 23

Подушки безопасности ➔ Стр. 38

- Автомобиль оснащен подушками безопасности, которые помогают защитить пассажиров в случае столкновения средней силы или сильного столкновения.

Обеспечение безопасности детей ➔ Стр. 51

- Все дети до 12 лет включительно должны перевозиться на задних сиденьях автомобиля.
- Маленьких детей следует размещать надлежащим образом в детских удерживающих устройствах, в которых ребенок располагается лицом вперед (по ходу движения автомобиля).
- Младенцев следует перевозить на заднем сиденье в детских удерживающих устройствах, в которых ребенок располагается лицом назад (против хода движения автомобиля).

Опасность отравления отработавшими газами двигателя ➔ Стр. 67

- Автомобиль выделяет опасные отработавшие газы, которые содержат угарный газ. Не следует оставлять двигатель работающим, когда автомобиль находится в замкнутом пространстве, где может скапливаться угарный газ.

Ремни безопасности ➔ Стр. 28

- Занимайте правильное положение на сиденье и пристегивайтесь ремнем безопасности.
- Удостоверяйтесь в том, что пассажиры пристегнуты ремнями безопасности надлежащим образом.



Пристегните ремень безопасности так, чтобы его поясная лямка располагалась как можно ниже.

Контрольные операции, выполняемые перед началом движения ➔ Стр. 27

- Перед тем как начать движение убедитесь в том, что передние сиденья, подголовники, рулевое колесо и зеркала заднего вида отрегулированы правильно.

Приборная панель

← Стр. 69

Указатели и приборы

← Стр. 83

/Информационный дисплей

← Стр. 84

/Индикаторы систем

← Стр. 70

Индикаторы и сигнализаторы

-  Сигнализатор неисправности систем двигателя
-  Сигнализатор низкого давления моторного масла
-  Сигнализатор системы зарядки
-  Сигнализатор неисправности антиблокировочной системы (ABS)
-  Сигнализатор неисправности системы динамической стабилизации (VSA)
-  Индикатор отключения системы VSA
-  Сигнализатор незакрытой двери
- ECO** Индикатор экономичного режима движения*
-  Индикатор системы иммобилайзера
-  Индикатор включения стояночного тормоза/сигнализатор неисправности тормозной системы
-  Индикатор системы доступа в автомобиль без ключа*

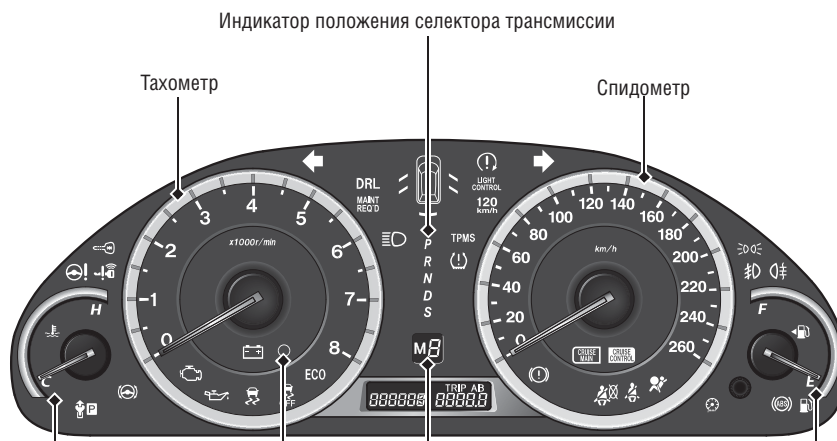

Указатель температуры охлаждающей жидкости двигателя

Индикатор охранной сигнализации

Индикатор режима М (последовательного переключения передач)/ индикатор переключения*

Указатель уровня топлива

Индикаторы и сигнализаторы

- TPMS** Индикатор TPMS*
-  Сигнализатор низкого давления воздуха в шинах*
- DRL** Индикатор дневных ходовых огней*

Световые индикаторы

-  Индикатор наружных приборов освещения
-  Индикатор включения дальнего света фар
-  Индикатор включения противотуманных фар
-  Индикатор заднего противотуманного фонаря*

Индикаторы и сигнализаторы





-  Индикаторы указателей поворота и аварийной сигнализации
-  Сигнализатор неисправности электрического усилителя рулевого управления (EPS)*
-  Сигнализатор низкого уровня топлива
-  Сигнализатор непристегнутого ремня безопасности
-  Сигнализатор неисправности подушек безопасности
-  Сигнализатор автоматического отключения боковой подушки безопасности переднего пассажира
- CRUISE MAIN** Индикатор CRUISE MAIN включения системы круиз-контроля
- CRUISE CONTROL** Индикатор CRUISE CONTROL круиз-контроля
- 120 km/h** Сигнализатор превышения скорости*
- LIGHT CONTROL** Индикатор автоматического включения наружных приборов освещения*
- MAINT REQ'D** Сигнализатор необходимости технического обслуживания*
-  Сигнализатор системы пуска*
-  Индикатор "Переведите селектор трансмиссии в положение P**
-  Сигнализатор необходимости поворачивать рулевое колесо*

Органы управления Стр. 87

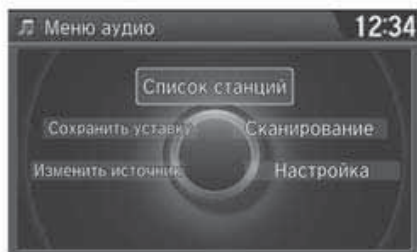
Часы Стр. 88

Автомобили без навигационной системы



- 1 Нажмите кнопку DISP, затем выберите Настройки Инфо.
- 2 Выберите Настройка часов.
- 3 Поверните рукоятку  для установки значения часов, затем нажмите .
- 4 Поверните рукоятку  для установки значения минут, затем нажмите .

Автомобили с навигационной системой

Навигационная система получает сигналы от спутников системы GPS, что обеспечивает автоматическую корректировку показаний времени.

Кнопка* ПУСКА И ОСТАНОВКИ ДВИГАТЕЛЯ Стр. 112



Указатели поворота Стр. 116

Выключатель указателей поворота



Приборы освещения и световой сигнализации Стр. 117

Выключатели приборов освещения



Очистители и омыватели Стр. 123

Выключатель очистителя и омывателя ветрового стекла



MIST: кратковременное включение стеклоочистителя

ВЫКЛ

AUTO (Автоматический режим)*: Частота работы стеклоочистителя регулируется автоматически

INT: прерывистый режим работы стеклоочистителя с регулируемой паузой

LO: непрерывный режим работы стеклоочистителя на низкой скорости

HI: непрерывный режим работы стеклоочистителя на высокой скорости

*1 : с автоматическим стеклоочистителем

Рулевое колесо Стр. 131

- Для того чтобы отрегулировать положение рулевого колеса, толкните рычаг вниз, установите рулевое колесо в желаемое положение и верните рычаг в исходное положение.

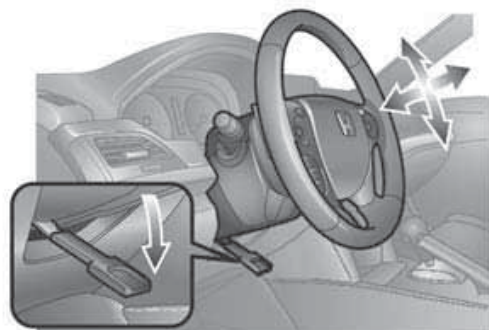

Дверь багажного отделения Стр. 102



- Когда разблокированы все двери, нажмите кнопку на двери багажного отделения, чтобы открыть ее.

Наружные зеркала заднего вида с электроприводом Стр. 133

- Когда выключатель зажигания находится в положении ON (II^{*1}), переведите переключатель выбора зеркала в положение **L** или **R**.
- Нажмите на соответствующий край регулятора, чтобы отрегулировать положение зеркала.
- Нажмите на кнопку складывания*, чтобы сложить зеркала или вернуть их в рабочее положение.



Электрические стеклоподъемники

 Стр. 107

- Вы можете открывать и закрывать окна, когда выключатель зажигания находится в положении ON (II^{*1}).
- Если кнопка блокировки клавиш управления стеклоподъемниками находится в выключенном положении, окна пассажирских дверей можно открывать и закрывать с помощью клавиш управления стеклоподъемниками, расположенных на этих дверях.
- Если кнопка блокировки клавиш управления стеклоподъемниками находится в положении блокировки (горит встроенный в нее индикатор), то в этом случае клавиши управления стеклоподъемниками, расположенные на пассажирских дверях, не функционируют.

Кнопка блокировки клавиш управления стеклоподъемниками

Индикатор

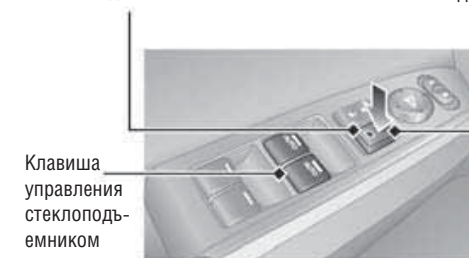

*1: Автомобили, оснащенные системой доступа в автомобиль без ключа, оборудованы кнопкой **ПУСКА/ОСТАНОВКИ ДВИГАТЕЛЯ**, а не выключателем зажигания.

Система климат-контроля ➔ Стр. 160

- Нажмите кнопку **AUTO** для включения автоматического режима климат-контроля.
- Нажмите кнопку **ON/OFF** для включения или выключения системы.
- Нажмите кнопку **FRONT**, чтобы включить обдув ветрового стекла.

Кнопка **MODE** переключения режимов распределения воздушных потоков

	Воздух поступает в салон через вентиляционные решетки, расположенные на панели управления и на задней части центральной консоли.
	Воздух поступает в салон через вентиляционные решетки, расположенные на полу, на панели управления и на задней части центральной консоли.
	Воздух подается через нижние вентиляционные отверстия.
	Воздух подается через нижние вентиляционные отверстия и щелевые отверстия обдува ветрового стекла.

Кнопка **SYNC** включения синхронного управления температурой воздуха в двух зонах

ON/OFF Кнопка On/Off (Вкл/Выкл)

/ Кнопки регулирования частоты вращения вентилятора

Клавиша регулировки температуры в зоне водителя

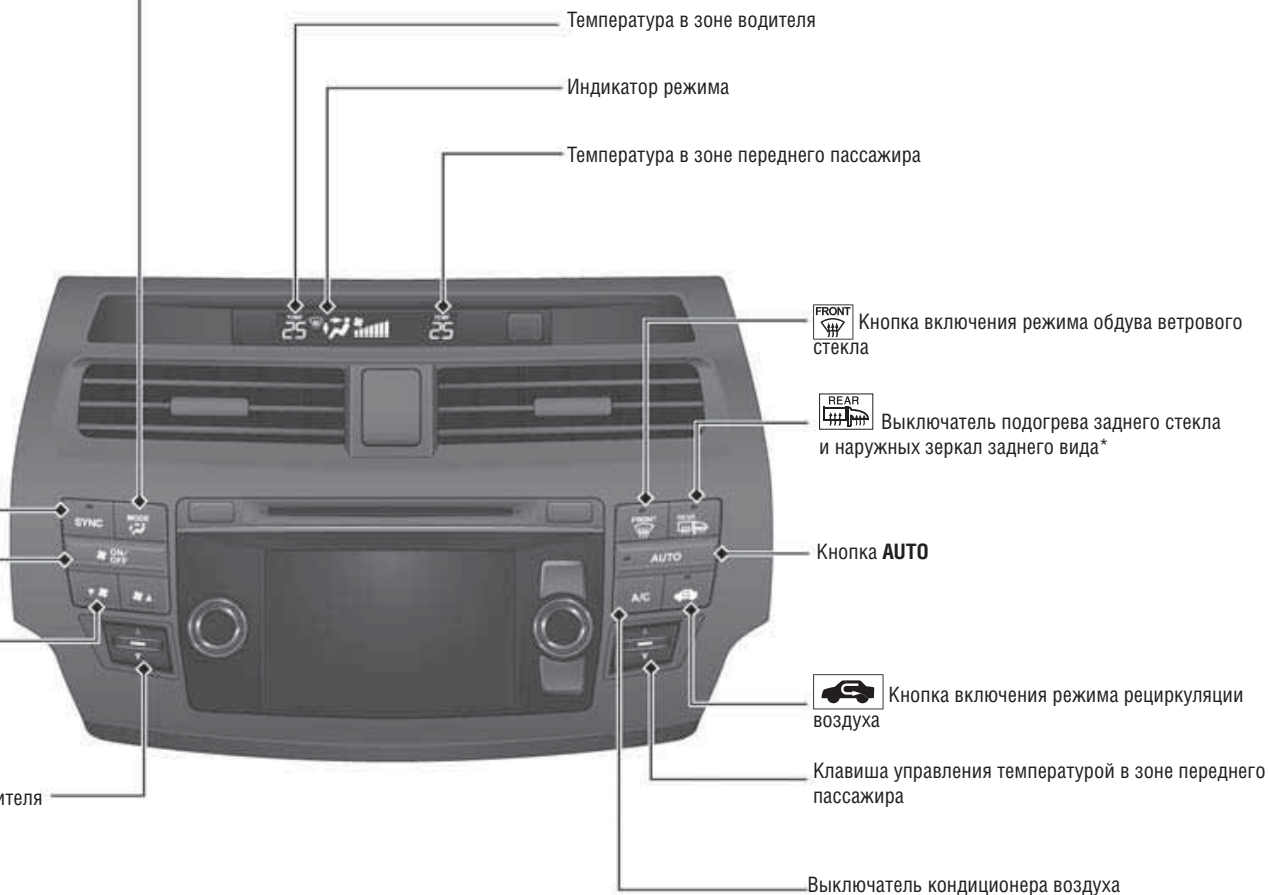

* Не для всех моделей

Оборудование, повышающее уровень комфорта автомобиля ↔ Стр. 165

Аудиосистема ↔ Стр. 166

Автомобили без навигационной системы

↔ Стр. 171

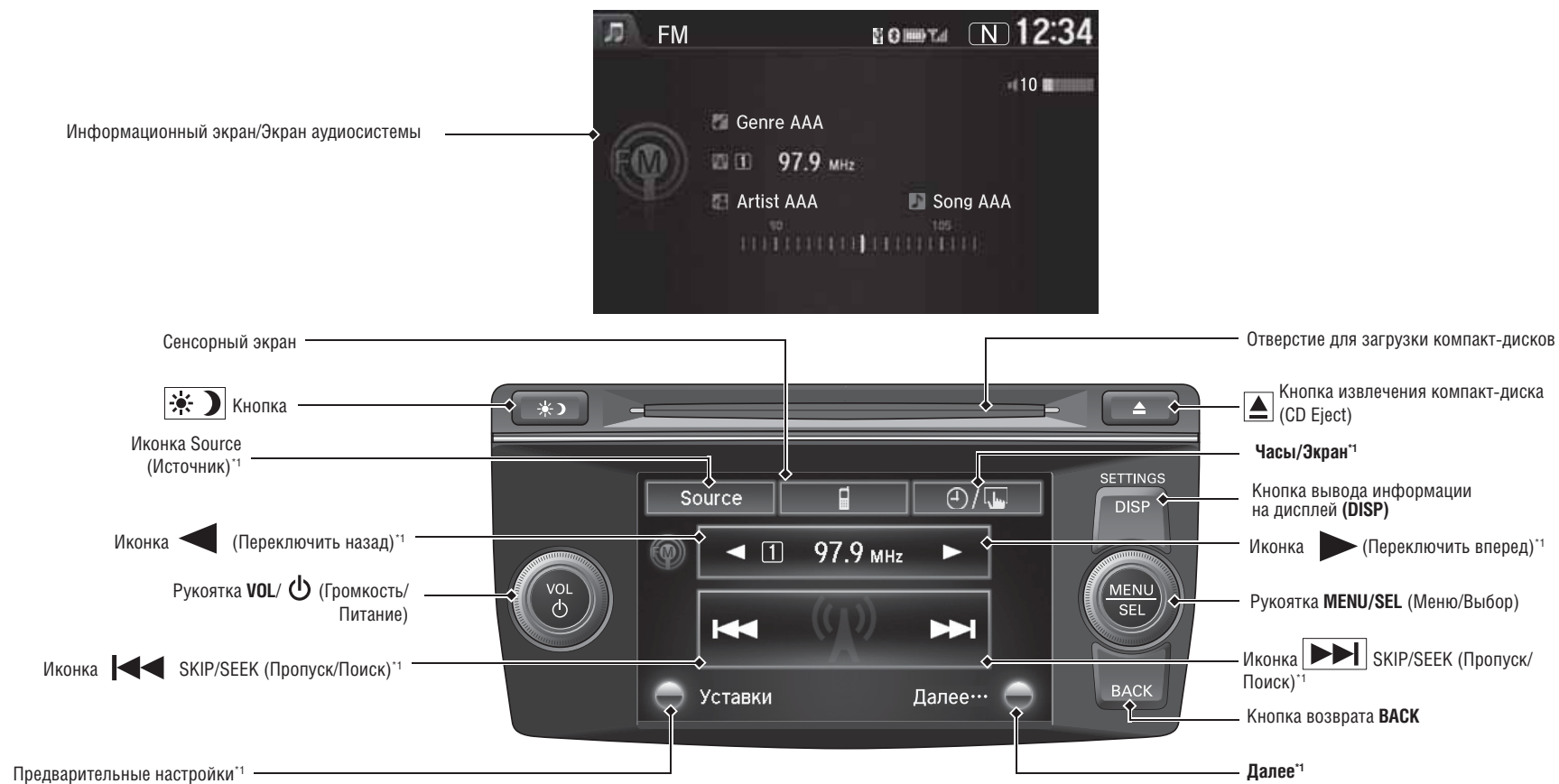

*1 : В зависимости от выбранного источника сигнала на экран могут выводиться различные иконки.

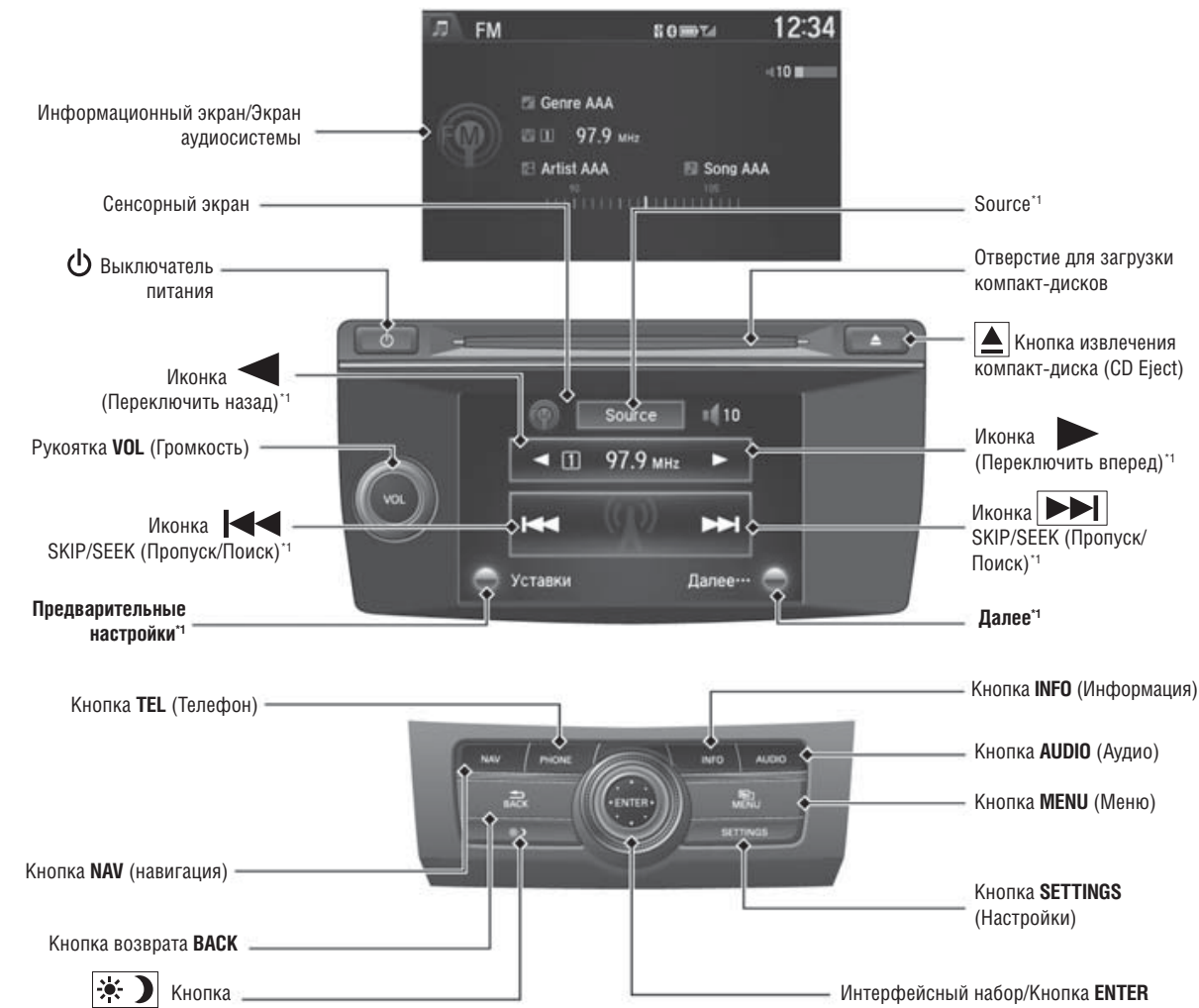

*1 : В зависимости от выбранного источника сигнала на экран могут выводиться различные иконки.

● Кнопки дистанционного управления аудиосистемой

➔ Стр. 170

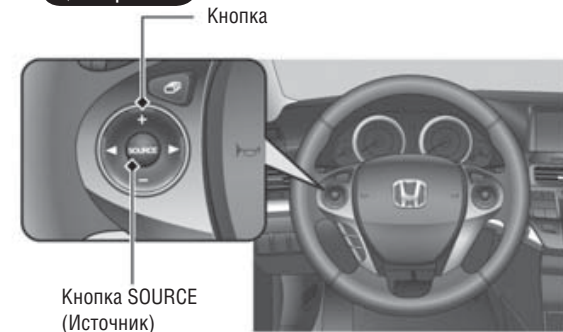

- Кнопка **+** / **-**
- Нажмите и отпустите эту кнопку, чтобы увеличить или уменьшить уровень громкости.
- Кнопка **SOURCE** (Источник)
Нажмите и отпустите эту кнопку для переключения между следующими режимами работы аудиосистемы: FM1/FM2/AM/CD/AUX.
- Кнопка **◀** / **▶**

Радиоприемник:

Нажмите и отпустите эту кнопку для переключения радиоприемника между радиостанциями, частоты которых были занесены в память с помощью кнопок предварительной настройки. Нажмите и удерживайте эту кнопку для настройки радиоприемника на следующую или предыдущую радиостанцию с сильным сигналом.

Режим работы проигрывателя компакт дисков или устройства USB:

Нажмите и отпустите эту кнопку для перехода к следующей композиции или возврата к началу текущей композиции. Нажмите и удерживайте эту кнопку для перехода к другой папке.

Вождение автомобиля ↔ Стр. 379

Автоматическая коробка передач ↔ Стр. 390

- Для пуска двигателя переведите селектор трансмиссии в положение **P** (Стоянка) и нажмите педаль тормоза.

Переключение передач



Автомобили с подрулевыми переключателями

Автомобили без подрулевых переключателей

Селектор трансмиссии



Кнопка разблокировки

- P** **Стоянка**
Остановите двигатель. Выходной вал автоматической коробки передач заблокирован.
- R** **Задний ход**
Используется для движения задним ходом.
- N** **Нейтраль**
Выходной вал автоматической коробки передач не заблокирован.
- D** **Движение передним ходом**
Этот диапазон предназначен для движения в обычных условиях. На автомобилях, оснащенных подрулевыми переключателями, эти переключатели можно использовать для переключения передач.
- S** **Автомобили подрулевыми переключателями**
Диапазон S
При включении этого диапазона можно последовательно переключать передачи.

Переключатели передач на рулевом колесе ↔ Стр. 395

- С помощью подрулевых переключателей вы можете переключать передачи с 1-й по 6-ю, как на автомобиле с механической коробкой передач. В частности это удобно для использования торможения двигателем.
- Использование подрулевых переключателей при включенном диапазоне D: Коробка передач вернется в автоматический режим работы, если система управления обнаружит, что автомобиль длительное время движется с постоянной скоростью.
- Режим последовательного переключения передач: В этом режиме удерживается выбранная передача, и горит световой индикатор **M**.
- Включенная передача отображается на приборной панели.

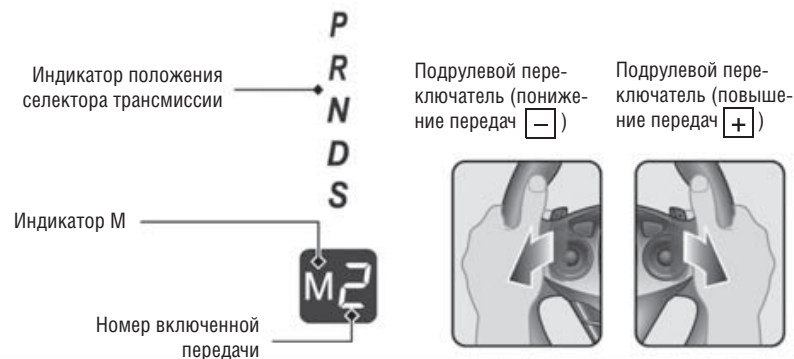

D3 Автомобили без подрулевых переключателей

D3 **Движение передним ходом (диапазон D3)**
Движение на подъеме или спуске

2 **Вторая передача**
Используется для повышения эффективности торможения двигателем (в коробке передач постоянно включена вторая передача).

1 **Первая передача**
Используется для интенсивного торможения двигателем (в коробке передач постоянно включена первая передача).



Выключатель системы динамической стабилизации (VSA)

➔ Стр. 401

- Система динамической стабилизации (VSA) помогает поддерживать курсовую устойчивость автомобиля при движении на повороте, а также помогает предотвратить пробуксовку колес во время ускорения автомобиля при движении не скользкой дороге или вне дорог с твердым покрытием.
- Система VSA автоматически включается при каждом пуске двигателя.
- Для включения или выключения системы VSA нажмите и удерживайте выключатель, пока не раздастся короткий звуковой сигнал.

Система круиз-контроля ➔ Стр. 397

- Система круиз-контроля позволяет автоматически поддерживать заданную скорость движения без воздействия на педаль акселератора.
- Для включения системы круиз-контроля после достижения требуемой скорости нажмите кнопку CRUISE, а затем нажмите кнопку -/SET, при условии, что скорость автомобиля выше 40 км/ч.

Система контроля давления воздуха в шинах (TPMS) * ➔ Стр. 404

- Система TPMS отслеживает давление воздуха в шинах.
- Система TPMS автоматически включается при каждом пуске двигателя.

Заправка топливом ➔ Стр. 411

Рекомендуемое топливо:

Применяйте неэтилированный бензин с октановым числом 92 или выше по исследовательскому методу.

Емкость топливного бака: 70 л

1 Отоприте водительскую дверь.

2 Нажмите и отпустите крышку люка заливной горловины топливного бака по центру ее задней кромки. Раздастся щелчок. Крышка лючка приоткрывается.

3 Медленно отверните пробку заливной горловины и снимите ее.

4 Поместите пробку заливной горловины в держатель, расположенный на лючке.

5 После заправки заверните пробку, по крайней мере, до одного щелчка.

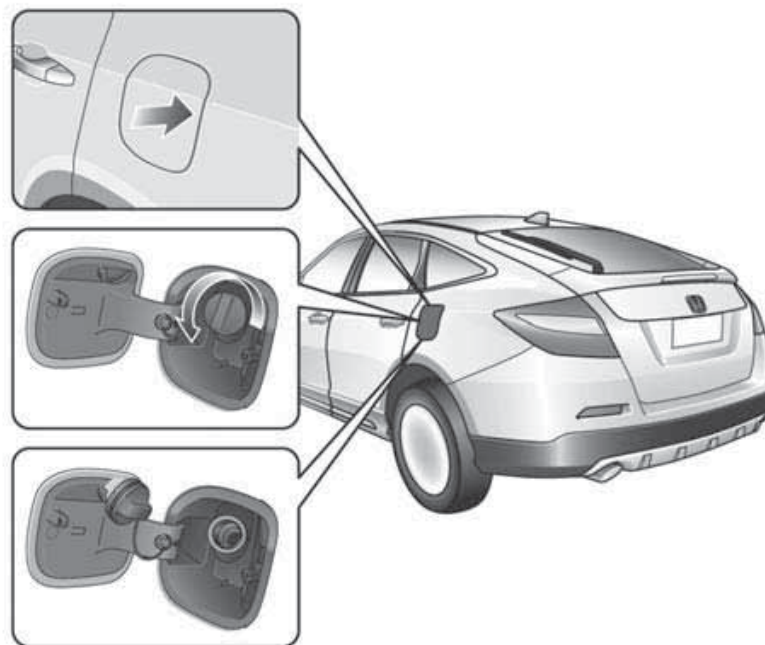

Техническое обслуживание ↔ Стр. 417

Операции, выполняемые в моторном отсеке ↔ Стр. 432

- Проверьте уровни моторного масла, охлаждающей жидкости двигателя и жидкости в бачке омывателя. Долейте в случае необходимости.
- Проверьте уровень тормозной жидкости.
- Регулярно проверяйте состояние аккумуляторной батареи.

- 1 Потяните за ручку отпирания капота, которая расположена в углу под панелью управления.

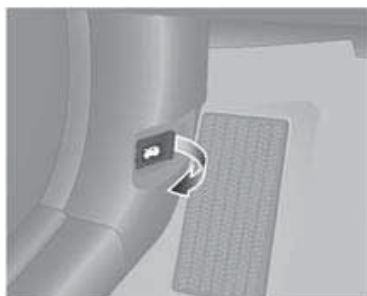

- 2 Нащупайте рукой под капотом рычаг предохранительной защелки. Потяните рычаг вверх и поднимите капот.

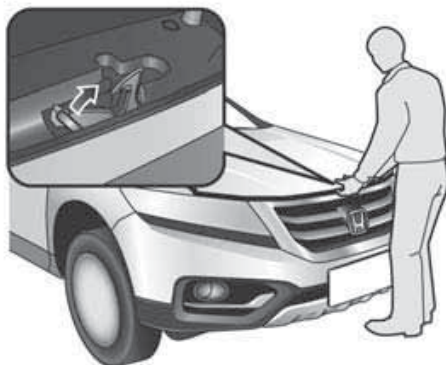

- 3 По завершении работ в моторном отсеке закройте капот и убедитесь в надежности его фиксации.

Чистящие лезвия щеток стеклоочистителя ↔ Стр. 459

- Замените чистящие лезвия, если во время работы стеклоочистителя на стекле остаются полосы.



Шины ↔ Стр. 463

- Регулярно проверяйте состояние шин и колесных дисков.
- Регулярно проверяйте давление воздуха в шинах.
- При приближении зимнего сезона установите зимние шины.

Приборы освещения ↔ Стр. 445

- Регулярно проверяйте работоспособность всех световых приборов.

Устранение неисправностей в пути ↔ Стр. 481

Замена поврежденного колеса

↔ Стр. 483

- Остановите автомобиль в безопасном месте и замените поврежденное колесо малоразмерным запасным колесом, которое хранится в багажном отделении.



Включение светового сигнализатора ↔ Стр. 501

- Определите, какой световой сигнализатор включился, и обратитесь к руководству по эксплуатации автомобиля.

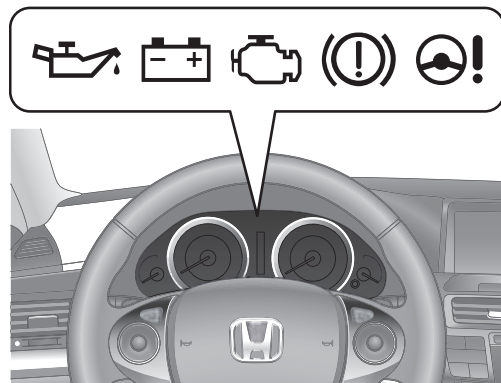

Двигатель не запускается ↔ Стр. 492

- Если разрядилась аккумуляторная батарея, то запустите двигатель от дополнительной аккумуляторной батареи.

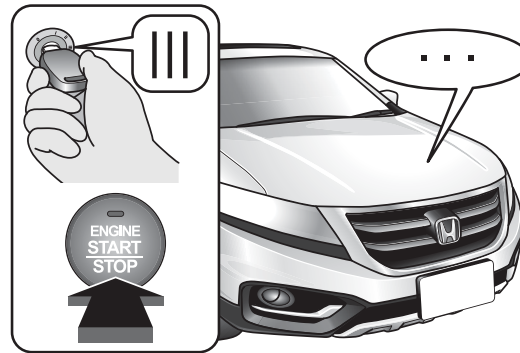

Перегрев двигателя ↔ Стр. 499

- Остановите автомобиль в безопасном месте. Если вы не видите пара, идущего из-под капота, то откройте капот и дайте двигателю остыть.



Перегоревший предохранитель

↔ Стр. 508

- Если электрический прибор не работает, проверьте, не перегорел ли предохранитель.

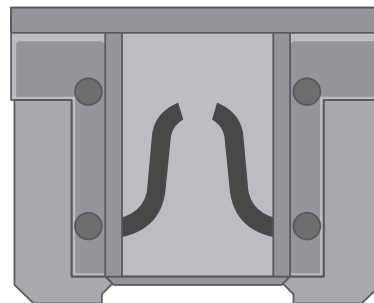

Буксировка неисправного автомобиля ↔ Стр. 509

- В случае необходимости буксировки своего автомобиля обратитесь в службу эвакуации автомобилей.



Действия в экстренных ситуациях



Выключатель зажигания не поворачивается из положения **0** в положение **I**^{*1}. Почему?



- Может быть заблокировано рулевое колесо.
- Попробуйте повернуть рулевое колесо влево и вправо, одновременно поворачивая ключ зажигания*.
- Поверните рулевое колесо влево и вправо, одновременно нажимая кнопку **ПУСКА/ОСТАНОВКИ ДВИГАТЕЛЯ***.



Выключатель зажигания не поворачивается из положения **I** в положение **0**^{*1}, и я не могу вынуть ключ. Почему?



Следует перевести рычаг селектора диапазонов в положение **P** (Стоянка).



Почему педаль тормоза слегка пульсирует, когда я на нее нажимаю?



Это происходит, когда активируется антиблокировочная тормозная система (ABS), и не свидетельствует о наличии неисправности. Нажимайте на педаль тормоза с постоянным усилием. Не следует использовать прием, при котором педаль тормоза то нажимается, то отпускается.



Задняя дверь не открывается изнутри автомобиля. Почему?



Проверьте положение рычажка блокировки дверного замка от отпирания детьми изнутри автомобиля. Если он находится в положении блокировки, то откройте дверь снаружи с помощью дверной ручки. Для отмены этой функции переведите рычажок в положение разблокировки.



*1: Автомобили, оснащенные системой доступа в автомобиль без ключа, оборудованы кнопкой **ПУСКА/ОСТАНОВКИ ДВИГАТЕЛЯ**, а не выключателем зажигания.



Почему двери запираются после того, как я их отпер с помощью пульта дистанционного управления?



Если в течение 30 секунд не открыть ни одну из дверей, то замки всех дверей автоматически заблокируются. Это предусмотрено в целях обеспечения безопасности.



Почему раздается звуковой сигнал, когда я открываю водительскую дверь?



Прерывистый звуковой сигнал раздается в следующих ситуациях:

- Ключ оставлен в выключателе зажигания*.
- Электрическая система находится в режиме ACCESSORY (Вспомогательные потребители электроэнергии)*.
- Не выключены наружные приборы освещения.



Почему раздается звуковой сигнал, когда я начинаю движение?



Прерывистый звуковой сигнал раздается в следующих ситуациях:

- Водитель и/или передний пассажир не пристегнули ремень безопасности.
- Стояночный тормоз выключен не до конца.



Почему слышен скрип, когда я нажимаю на педаль тормоза?



Возможно, требуется заменить тормозные колодки. Обратитесь к дилеру для проверки исправности автомобиля.



Бортовые регистраторы

Данный автомобиль оснащен рядом устройств, называемых бортовыми регистраторами. Они ведут запись некоторых параметров автомобиля в режиме реального времени. К этим параметрам относятся, например, сигналы срабатывания подушек безопасности или неисправности системы подушек безопасности. Вся записываемая регистраторами информация является собственностью владельца автомобиля. Доступ к ней другим лицам запрещен за исключением тех случаев, когда он осуществляется по приговору суда или с разрешения самого владельца. Однако доступ к этой информации может быть осуществлен компанией Honda, ее сотрудниками, официальными дилерами и сервисными предприятиями, представителями, подрядчиками только с целью проведения диагностики, исследования и совершенствования автомобиля.

Диагностические регистраторы

Данный автомобиль оснащен рядом сервисных регистрирующих устройств, записывающих информацию о работе силового агрегата и режимах движения автомобиля. Наличие данной информации поможет техническому персоналу правильно провести диагностику, ремонт и техническое обслуживание автомобиля. Доступ к этой информации запрещен за исключением тех случаев, когда он осуществляется по приговору суда или с разрешения владельца автомобиля. Однако доступ к этой информации может быть осуществлен компанией Honda, ее сотрудниками, официальными дилерами и сервисными предприятиями, представителями, подрядчиками только с целью проведения диагностики, исследования и совершенствования автомобиля.

В тексте настоящего руководства вам будет неоднократно встречаться сигнальное слово **ВНИМАНИЕ**. Это сигнальное слово предваряет важные рекомендации, следуя которым вы сможете предотвратить случайное повреждение автомобиля или возможное отрицательное воздействие на окружающую среду, а также избавите себя от прочего материального ущерба.

Знаки  и , которые вы можете встретить на табличках и наклейках автомобиля, напоминают вам о необходимости прочесть Руководство по эксплуатации для обеспечения правильного и безопасного использования автомобиля.

Предупреждения об опасности

В процессе эксплуатации автомобиля очень важно соблюдать правила безопасности, чтобы в максимальной степени обезопасить себя и других людей от возможного травмирования или увечий. Ответственность за безопасность движения и эксплуатации автомобиля лежит на водителе.

В целях обеспечения безопасности данное руководство содержит многочисленные важные предупреждения, касающиеся вождения, а также правил безопасной эксплуатации и технического обслуживания автомобиля. Эта информация предупреждает о потенциальной опасности, чреватой тяжелыми последствиями.

Разумеется, невозможно предвидеть абсолютно все опасные ситуации, которые могут возникнуть в процессе эксплуатации или при проведении технического обслуживания автомобиля. Поэтому всегда сами проявляйте здравый смысл, осмотрительность и осторожность.

Важная информация о мерах безопасности доводится до владельца автомобиля в различных формах, включая следующие:

- **Таблички с предупреждениями.** Таблички наклеены в разных местах на кузове автомобиля.
- **Предупреждения об опасности.** Для зрительного выделения текста предупреждений используется восклицательный знак  и одно из трех сигнальных слов: **ОПАСНОСТЬ**, **ПРЕДУПРЕЖДЕНИЕ** или **ВНИМАНИЕ**. Эти сигнальные слова означают:

ОПАСНОСТЬ

Вы **ПОГИБНЕТЕ** или **ПОЛУЧИТЕ ТЯЖЕЛЫЕ УВЕЧЬЯ**, если будете игнорировать данное предупреждение.

ПРЕДУПРЕЖДЕНИЕ

Вы **МОЖЕТЕ ПОГИБНУТЬ** или **ПОЛУЧИТЬ СЕРЬЕЗНУЮ ТРАВМУ**, если не будете следовать инструкциям.

ВНИМАНИЕ

Вы **МОЖЕТЕ БЫТЬ ТРАВМИРОВАНЫ**, если не будете соблюдать необходимых мер предосторожности.

- **Указания по безопасному использованию и эксплуатации**, например, важные правила безопасности.
- **Разделы, посвященные вопросам безопасности**, таким как безопасность водителя и пассажиров.
- **Инструкции** по правильной и безопасной эксплуатации автомобиля.

Настоящее руководство содержит различную информацию, посвященную вопросам безопасной эксплуатации автомобиля, которую настоятельно рекомендуется внимательно изучить.

Средства обеспечения безопасности

Данная глава руководства, как и все руководство в целом, содержит массу полезной информации о безопасности.

Обеспечение безопасности водителя и пассажиров	
Важные правила обеспечения безопасности.....	24
Системы обеспечения безопасности, установленные на автомобиле.....	26
Ремни безопасности	
Использование ремней безопасности.....	28
Пристегивание ремня безопасности.....	33
Проверка состояния ремней безопасности.....	36
Подушки безопасности	
Компоненты системы подушек безопасности.....	38
Типы подушек безопасности, используемых на автомобиле.....	40
Передние подушки безопасности (SRS).....	40
Боковые подушки безопасности.....	43
Оконные подушки безопасности.....	47
Сигнализаторы неисправности системы подушек безопасности.....	48
Техническое обслуживание подушек безопасности.....	50
Обеспечение безопасности детей	
Средства обеспечения безопасности детей.....	51
Обеспечение безопасности младенцев и малолетних детей.....	54
Обеспечение безопасности подростков.....	64
Опасность отравления отработавшими газами двигателя	
Опасность отравления угарным газом.....	67
Таблички с предупреждениями о потенциальной опасности	
Расположение табличек.....	68

Обеспечение безопасности водителя и пассажиров

Ниже объясняется, какими средствами обеспечения безопасности оснащен автомобиль, и как их использовать надлежащим образом. Приведенные ниже правила обеспечения безопасности относятся к наиболее важным правилам.

Важные правила обеспечения безопасности

■ Необходимо пристегиваться ремнями безопасности во время каждой поездки

Ремни безопасности являются наилучшим средством защиты при всевозможных дорожно-транспортных происшествиях. Подушки безопасности являются лишь дополнением к системе ремней безопасности и не могут их полностью заменить. Поэтому, даже если автомобиль оснащен подушками безопасности, убедитесь в том, что вы и все пассажиры пристегнуты ремнями безопасности надлежащим образом.

■ Дети должны быть надежно зафиксированы в автомобиле с использованием детских удерживающих устройств

Детей в возрасте до 12 лет необходимо перевозить на заднем сиденье с использованием соответствующих удерживающих устройств, но не на переднем сиденье. Младенцев и малолетних детей необходимо надежно фиксировать с помощью соответствующих детских удерживающих устройств. Детей старшего возраста, которых невозможно правильно пристегнуть диагонально-поясным ремнем безопасности, следует усаживать на специальные детские подушки и только после этого пристегивать ремнем.

■ Не забывайте об опасности, которая связана со срабатыванием подушки безопасности

Подушка безопасности может спасти вашу жизнь при аварии, но она также может серьезно травмировать или даже привести к смерти водителя или переднего пассажира, если сиденье расположено слишком близко к панели управления или если он не пристегнут ремнем безопасности. Наибольшему риску подвергаются младенцы, дети и подростки, а также низкорослые пассажиры. Внимательно следуйте всем инструкциям и предупреждениям, изложенным в настоящем руководстве.

■ Не употребляйте алкогольных напитков перед поездкой и во время управления автомобилем

Употребление алкогольных напитков несовместимо с вождением автомобиля. Даже один глоток алкогольного напитка притупляет реакцию водителя, а каждый следующий глоток увеличивает время реакции на изменение дорожной ситуации. Поэтому наиболее верным решением и для вас и для ваших друзей будет никогда не управлять автомобилем в состоянии алкогольного опьянения.

» Важные правила обеспечения безопасности

В некоторых странах водителям запрещено пользоваться мобильными телефонами во время движения, если отсутствует система громкой связи.

■ Следуйте правилам безопасного управления автомобилем

Использование мобильного телефона или других приборов, отвлекающих от слежения за дорогой, другими автомобилями и пешеходами, может привести к аварии. Помните, что дорожная обстановка меняется быстро, и только вы можете принять решение о том, в какой момент можно кратковременно отвлечься от управления автомобилем.

■ Поддерживайте безопасную скорость движения

Слишком высокая скорость является основной причиной дорожно-транспортных происшествий и гибели людей. В целом, чем выше скорость, тем больше риск дорожно-транспортного происшествия, но это не означает, что низкая скорость движения автомобиля исключает возможность аварии. Старайтесь никогда не превышать безопасную скорость для конкретных условий движения вне зависимости от установленных скоростных ограничений.

■ Следите за техническим состоянием автомобиля

Исключительно опасными являются проколы и другие повреждения шин, а также механические неисправности автомобиля. Для снижения вероятности возникновения подобных проблем регулярно проверяйте давление воздуха в шинах и техническое состояние автомобиля, а также проводите необходимое регламентное техническое обслуживание.

Средства обеспечения безопасности, установленные на автомобиле

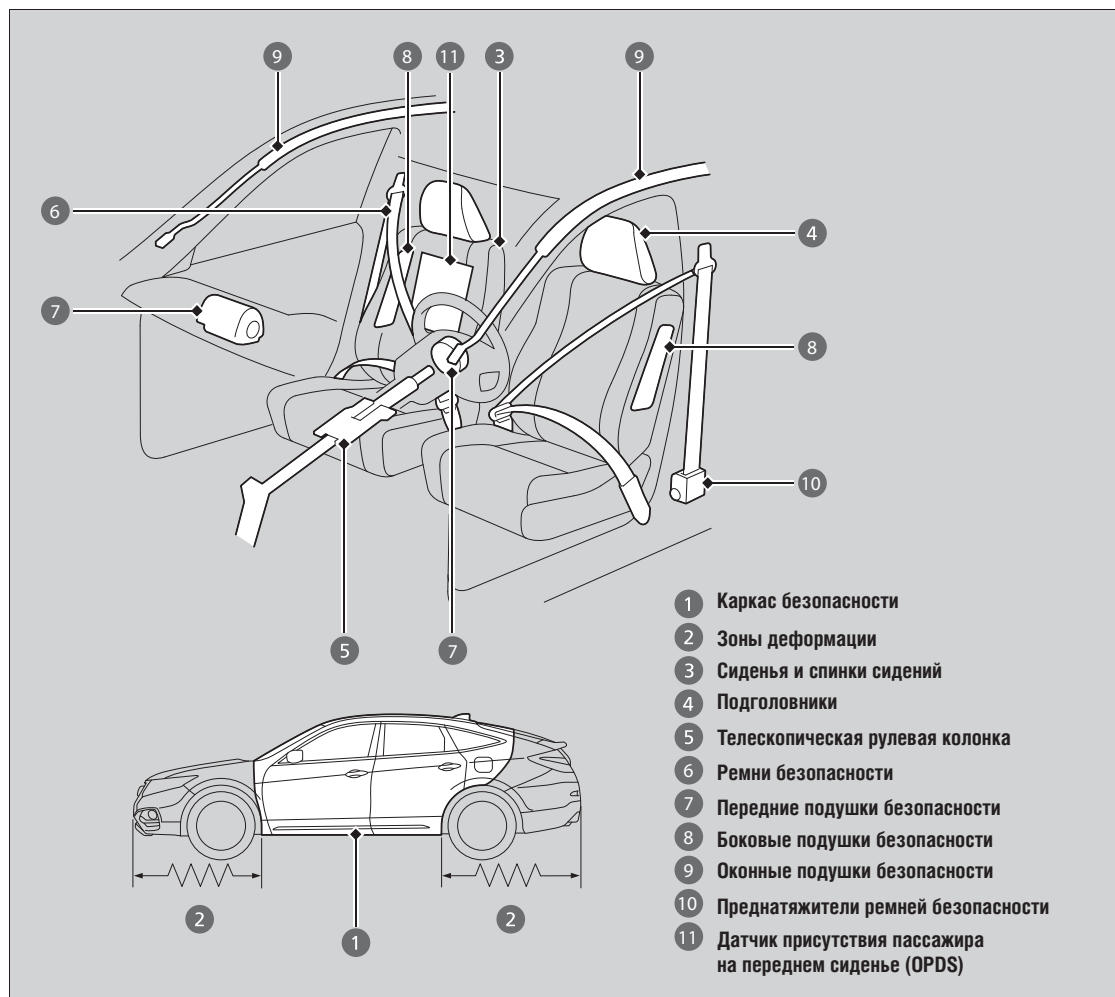

Ниже разъясняется, каким образом можно обеспечить личную безопасность и безопасность пассажиров автомобиля.

► Средства обеспечения безопасности, установленные на автомобиле

Данный автомобиль оборудован комплексом средств, предназначенных для защиты водителя и пассажиров в случае дорожно-транспортного происшествия.

Некоторые средства обеспечения безопасности не требуют дополнительных действий с вашей стороны. К их числу относятся: прочная стальная конструкция, формирующая каркас безопасности салона; передняя и задняя зоны деформации кузова, за счет которых происходит поглощение энергии удара; телескопическая рулевая колонка; пиротехнические преднатяжители ремней безопасности, которые мгновенно подтягивают ремни в случае удара достаточной силы.

Однако для реализации всех возможностей этих средств обеспечения безопасности необходимо, чтобы водитель или пассажиры занимали правильное положение на сиденье и были пристегнуты ремнями безопасности. Неправильное использование некоторых средств обеспечения безопасности может даже увеличить риск травматизма в случае дорожно-транспортного происшествия..

■ Проверочные операции, выполняемые в целях обеспечения безопасности

Для обеспечения вашей безопасности и безопасности пассажиров возьмите за правило выполнять перечисленные ниже операции каждый раз перед началом движения.

- Отрегулируйте свое сиденье так, чтобы вам было удобно управлять автомобилем. Удостоверьтесь, что передние сиденья сдвинуты как можно дальше назад, но в то же время обеспечивают удобство управления автомобилем. Если сидеть слишком близко к передней подушке безопасности, то существует опасность получить тяжелые травмы или даже погибнуть во время аварии.
 - **Регулировка сидений** (Стр. 135)
- Правильно отрегулируйте положение подголовников. Подголовники обеспечивают максимальную защиту, когда центр подголовника находится на одном уровне с центром головы. Высоким людям следует устанавливать свои подголовники в максимально высокое положение.
 - **Регулировка положения подголовников** (Стр. 138)
- Всегда пристегивайтесь ремнем безопасности и проверяйте, что он пристегнут надлежащим образом. Удостоверяйтесь в том, что все пассажиры также надлежащим образом пристегнуты ремнями безопасности.
 - **Пристегивание ремня безопасности** (Стр. 33)
- Обеспечьте безопасность детей путем использования ремней безопасности или детских удерживающих устройств в соответствии с возрастом, весом и ростом ребенка.
 - **Обеспечение безопасности детей** (Стр. 51)

► Проверочные операции, выполняемые в целях обеспечения безопасности

Если включен сигнализатор незакрытой двери, то это означает, что какая-либо боковая дверь и/или дверь багажного отделения закрыта не полностью. Плотно закройте все двери и убедитесь в том, что индикатор погас.

➤ **Сигнализатор незакрытой двери** (Стр. 76)

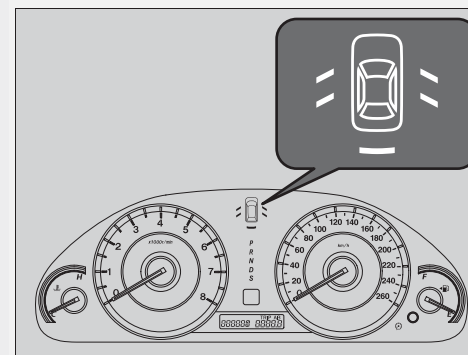

Использование ремней безопасности

Ремни безопасности являются наиболее эффективным средством обеспечения безопасности. Они фиксируют вас в автомобиле, чтобы вы могли воспользоваться многочисленными средствами обеспечения безопасности, установленными на автомобиле. Они также препятствуют опасному смещению пассажиров внутрь автомобиля, в направлении других пассажиров, а также выпадению из автомобиля. Если ремни безопасности пристегнуты надлежащим образом, то они обеспечивают правильное положение водителя и пассажира во время аварии, чтобы они могли воспользоваться всеми преимуществами дополнительной защиты, которую обеспечивают подушки безопасности.

Ремни безопасности помогают обеспечить защиту в дорожно-транспортных происшествиях практически любого типа, включая:

- фронтальные столкновения,
- боковые удары,
- удары сзади,
- переворот автомобиля.

Использование ремней безопасности

ПРЕДУПРЕЖДЕНИЕ

Поездки на автомобиле с непристегнутыми ремнями безопасности увеличивает риск серьезных травм или смерти в случае дорожно-транспортного происшествия, даже если автомобиль оснащен подушками безопасности.

Пристегните свой ремень безопасности и убедитесь, что все пассажиры автомобиля также правильно пристегнуты ремнями безопасности.

ОСТОРОЖНО: Поездки на автомобиле с непристегнутыми ремнями безопасности увеличивает риск серьезных травм или смерти в случае дорожно-транспортного происшествия, даже если автомобиль оснащен подушками безопасности. Пристегните свой ремень безопасности и убедитесь, что все пассажиры автомобиля также правильно пристегнуты ремнями безопасности.

ОСТОРОЖНО: Ремни безопасности предназначены для распределения нагрузки между прочными отделами скелета человека. Лямки ремня безопасности должны опоясывать бедра, тазовые кости, грудную клетку и плечи. Не располагайте ремень безопасности на животе.

ОСТОРОЖНО: Ремень безопасности должен быть отрегулирован так, чтобы лямки возможно плотнее прилегали к телу, не ухудшая удобства посадки. Слабина лямок значительно ухудшает защитные свойства ремня безопасности.

ОСТОРОЖНО: Лямки пристегнутого ремня безопасности не должны быть перекручены.

ОСТОРОЖНО: Каждый ремень безопасности предназначен для одновременного использования только одним человеком; опасно надевать ремень безопасности на ребенка, который сидит на коленях у взрослого пассажира.

■ Диагонально-поясные ремни безопасности

Все пять посадочных мест оборудованы диагонально-поясными ремнями безопасности с инерционными катушками, имеющими функцию аварийной блокировки. В нормальных условиях инерционная катушка обеспечивает свободу движений человека, пристегнутого ремнем безопасности, и одновременно поддерживает необходимое натяжение ремня. Во время дорожно-транспортного происшествия или резкого торможения инерционная катушка блокирует ремень безопасности, предотвращая опасное перемещение туловища человека. Ремни безопасности заднего сиденья оснащены блокируемыми инерционными катушками, что позволяет устанавливать на этом сиденье детские удерживающие устройства.

➤ **Установка детского удерживающего устройства с помощью диагонально-поясного ремня безопасности** (Стр. 60)

»» Использование ремней безопасности

Ремни безопасности не могут полностью защитить пассажиров автомобиля абсолютно во всех авариях. Однако в большинстве дорожно-транспортных происшествий ремни безопасности оказываются очень эффективными и значительно снижают тяжесть получаемых травм.

В большинстве стран требуется обязательно пристегивать ремни безопасности. Рекомендуется ознакомиться с соответствующими требованиями местного законодательства и правилами дорожного движения, действующими в тех странах, куда вы собираетесь отправиться на автомобиле.

■ Правила использования ремней безопасности

Следуйте приведенным ниже рекомендациям для надлежащего использования ремней безопасности:

- Все пассажиры должны сидеть прямо, опираясь спиной на спинку сиденья, и оставаться в таком положении на протяжении всей поездки. Наклон туловища вперед или в сторону снижает эффективность ремня безопасности и повышает риск получения тяжелой травмы во время аварии.
- Не пропускайте плечевую лямку ремня под рукой или за спиной. Это может повлечь за собой тяжелые травмы во время аварии.
- Запрещено использовать один и тот же ремень безопасности для пристегивания двух человек одновременно. Это чревато тяжелыми травмами во время аварии.
- Не располагайте никаких предметов на ремне безопасности. Установка не предусмотренных изготовителем дополнительных предметов, таких как накладки для уменьшения давления или изменения положения плечевой лямки ремня, могут снизить эффективность ремней безопасности и увеличить вероятность травмирования пассажира во время дорожно-транспортного происшествия.

» Использование ремней безопасности

Если пассажир, сидящий на заднем сиденье, наклонится и вытянет с катушки ремень безопасности, то может активироваться функция блокировки ремня. Если это произойдет, отстегните ремень и дайте ему полностью смотаться на инерционную катушку. Затем пристегнитесь ремнем снова.

■ Сигнализатор непристегнутого ремня безопасности

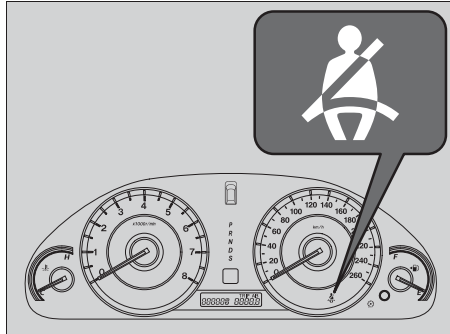

В автомобиле обеспечивается мониторинг состояния ремней безопасности передних сидений. Когда выключатель зажигания поворачивается в положение ON **II**^{*1} до того, как водитель пристегнул ремень безопасности, раздается звуковой сигнал, и начинает мигать сигнализатор. Если водитель не пристегнет ремень безопасности до выключения звукового сигнала, сигнализатор продолжит гореть.

Во время движения автомобиля звуковой сигнал будет периодически включаться, а сигнализатор мигать до тех пор, пока водитель не пристегнет ремень безопасности.

*1: Автомобили, оснащенные системой доступа в автомобиль без ключа, оборудованы кнопкой **ПУСКА/ОСТАНОВКИ ДВИГАТЕЛЯ**, а не выключателем зажигания.

» Сигнализатор непристегнутого ремня безопасности

Автомобили с сигнализатором непристегнутого ремня безопасности переднего пассажира

Сигнализатор включается также в том случае, если передний пассажир не пристегнет свой ремень безопасности в течение 6 секунд после поворота выключателя зажигания в положение ON **II**^{*1}.

Если сиденье переднего пассажира не занято, или на нем находится маленький ребенок или взрослый пассажир маленького роста, световой сигнализатор не включится.

Если сигнализатор или звуковой сигнал включились, когда переднее пассажирское сиденье не занято, то это означает, что датчик, определяющий присутствие пассажира на переднем сиденье, сработал по другой причине: К таким причинам относятся:

- Наличие тяжелого предмета на сиденье.
- Наличие подушки на сиденье.
- Задний пассажир толкает вперед или тянет назад спинку переднего пассажирского сиденья.
- Передний пассажир занимает неправильное положение на сиденье.

Если ни одно из этих условий не является причиной срабатывания датчика, то как можно скорее доставьте автомобиль для проверки на сервисную станцию официального дилера.

ПРОДОЛЖЕНИЕ

Автоматические преднатяжители ремней безопасности

Передние сиденья оборудованы автоматическими преднатяжителями ремней безопасности, которые повышают уровень безопасности автомобиля.

Автоматические преднатяжители натягивают ремни безопасности передних сидений во время сильного фронтального столкновения или фронтального столкновения средней силы. Иногда преднатяжители срабатывают при несильных ударах, когда не происходит срабатывания передних подушек безопасности.

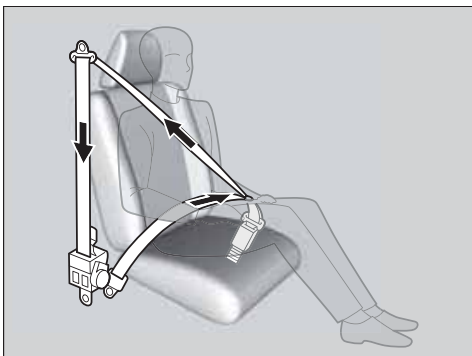

Автоматические преднатяжители ремней безопасности

Преднатяжители ремней безопасности представляют собой устройства одноразового действия. После срабатывания преднатяжителя загорается сигнализатор неисправности системы подушек безопасности. Обратитесь на сервисную станцию официального дилера для замены преднатяжителя и тщательной проверки системы ремней безопасности, поскольку сработавший преднатяжитель не сможет обеспечить защиту в случае последующей аварии.

В случае сильного бокового удара или бокового удара средней силы срабатывает преднатяжитель, расположенный со стороны удара.

Пристегивание ремня безопасности

После регулировки переднего сиденья и установки его в удобное для вас положение сядьте прямо и обопритесь спиной на спинку сиденья:

➤ **Регулировка сидений** (Стр. 135)

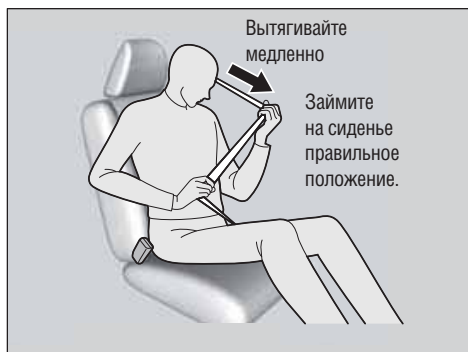

1. Медленно вытяните ремень безопасности с инерционной катушки.

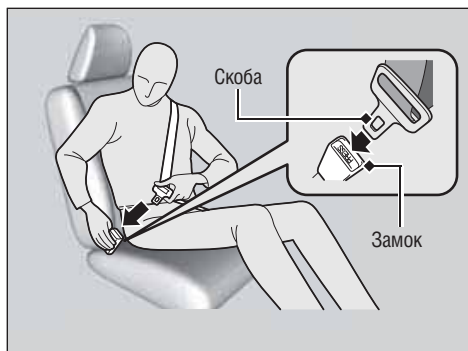

2. Вставьте скобу ремня в замок, затем потяните за лямку ремня вверх, чтобы проверить надежность фиксации скобы в замке.
 - ▶ Убедитесь в том, что ремень не перекручен и ни за что не зацепился.

▶▶ Пристегивание ремня безопасности

Не следует садиться на посадочное место, ремень безопасности которого не работает или работает ненадлежащим образом. Использование ремня безопасности, который не работает надлежащим образом, может стать причиной получения травм в случае аварии. Незамедлительно обратитесь к официальному дилеру для проверки ремней безопасности.

Запрещается вставлять какие-либо посторонние предметы в замок ремня или инерционную катушку.

ПРОДОЛЖЕНИЕ

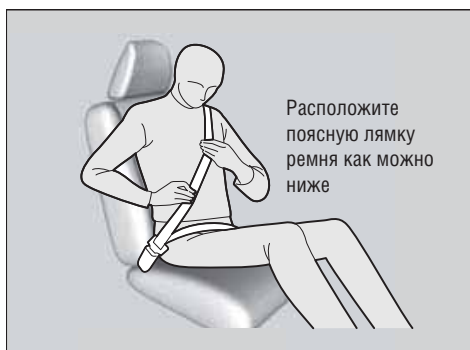

3. Расположите поясную лямку ремня как можно ниже на бедрах, затем потяните за плечевую лямку ремня, чтобы выбрать слабинку и добиться плотного прилегания ремня к телу. Правильное положение поясной лямки ремня обеспечит при аварии максимально безопасное восприятие инерционной нагрузки прочными тазовыми костями.
4. В случае необходимости дополнительно подтяните ремень и добейтесь, чтобы плечевая лямка проходила по ключице и лежала на грудной клетке. Такое положение ремня позволит распределить инерционную нагрузку от удара на более прочные кости верхней части туловища.

▶▶ Пристегивание ремня безопасности

⚠ ПРЕДУПРЕЖДЕНИЕ

Движение на автомобиле с неправильно пристегнутым ремнем безопасности увеличивает вероятность тяжелой травмы или летального исхода в случае дорожно-транспортного происшествия.

Пристегните свой ремень безопасности и убедитесь в том, что все пассажиры правильно пристегнуты ремнями безопасности.

Чтобы отстегнуть ремень, нажмите красную кнопку с надписью **PRESS**, а затем, придерживая ремень рукой, дайте ему смотаться на инерционную катушку. При выходе из автомобиля убедитесь в том, что ремень не остался в проеме двери и не будет зажат при закрытии двери.

▶▶ Регулировка промежуточного крепления ремня безопасности

Промежуточное крепление можно установить в одно из четырех положений. Если ремень безопасности касается шеи, опустите крепление на одну или более позиций вниз.

По завершении регулировки убедитесь в надежности фиксации промежуточного крепления.

■ Регулировка промежуточного крепления ремня безопасности

Ремни безопасности передних сидений оборудованы регулируемыми промежуточными креплениями, которые позволяют отрегулировать положение плечевой лямки ремня в соответствии с ростом пассажира.



1. Нажмите кнопку на креплении и, удерживая ее, переместите крепление вверх или вниз.
2. Отрегулируйте крепление по высоте так, чтобы плечевая лямка ремня располагалась по центру груди проходила над плечом.

Рекомендации для беременных женщин

Для обеспечения безопасности беременной женщины и ее будущего ребенка при любой поездке на автомобиле, будь то в качестве водителя или пассажира, она должна всегда пользоваться ремнем безопасности и стараться, чтобы поясная лямка располагалась как можно ниже на бедрах.

Расположите плечевую лямку ремня на груди так, чтобы она не проходила по животу.



Расположите поясную лямку ремня как можно ниже на бедрах.

Рекомендации для беременных женщин

При каждом посещении врача, у которого вы наблюдаетесь во время беременности, проконсультируйтесь, допустимо ли вам управлять автомобилем.

Чтобы снизить риск получения травмы при срабатывании подушки безопасности, как самой женщиной, так и ее будущим ребенком, следуйте приведенным ниже рекомендациям:

- При управлении автомобилем беременная женщина должна сидеть прямо, а сиденье должно быть максимально далеко отодвинуто от рулевого колеса, но без ущерба для удобства управления автомобилем.
- Находясь на переднем пассажирском сиденье, отодвигайте сиденье назад как можно дальше.

Проверка состояния ремней безопасности

Регулярно проверяйте состояние ремней безопасности, следуя приведенным ниже рекомендациям:

- Полностью вытяните каждый ремень из инерционной катушки и осмотрите его, обращая внимание на наличие потертостей, порезов, подпалин или следов износа.
- Проверьте работу замков и легкость втягивания ремней инерционными катушками.
 - ▶ Если ремень плохо втягивается в инерционную катушку, возможно, необходимо его почистить. Для чистки используйте только теплый раствор нейтрального мыла. Не используйте отбеливатели или чистящие средства, изготовленные на основе растворителей. Не позволяйте ремню смотаться на инерционную катушку, пока он полностью не высохнет.

Ремни безопасности, которые находятся в неудовлетворительном состоянии, не могут обеспечить надлежащий уровень безопасности и должны быть немедленно заменены.

Помните, что ремни безопасности, которые использовались во время столкновения, могут не обеспечить должного уровня безопасности при следующем дорожно-транспортном происшествии. После любой аварии доставьте автомобиль на сервисную станцию официального дилера для проверки ремней безопасности.

▶▶ Проверка состояния ремней безопасности

ПРЕДУПРЕЖДЕНИЕ

Невыполнение регулярных проверок состояния ремней безопасности и неправильный уход за ними может привести к серьезным травмам и даже к летальному исходу, вызванному отказом или ненадлежащим функционированием ремней безопасности.

Регулярно проверяйте состояние ремней безопасности и при необходимости немедленно устраняйте неисправность или заменяйте ремни безопасности.

ПРЕДУПРЕЖДЕНИЕ: Запрещено самостоятельно вносить какие-либо изменения в конструкцию ремней безопасности, в результате которых ухудшается или блокируется работа натяжного устройства инерционной катушки или утрачивается возможность вручную отрегулировать длину ремня для устранения его слабину.

ПРЕДУПРЕЖДЕНИЕ: После серьезной аварии необходимо заменять использовавшиеся в этот момент ремни безопасности в сборе, даже если отсутствуют внешние признаки их повреждения.

ПРЕДУПРЕЖДЕНИЕ: Необходимо избегать попадания на лямки ремней безопасности полиролей, масел и других химикатов. В особенности это относится к электролиту аккумуляторной батареи. Для чистки ремней безопасности следует использовать водный раствор нейтрального мыла. Ремни безопасности подлежат замене при наличии на лямках потертостей, сильных загрязнений или механических повреждений.

■ Места крепления ремней безопасности

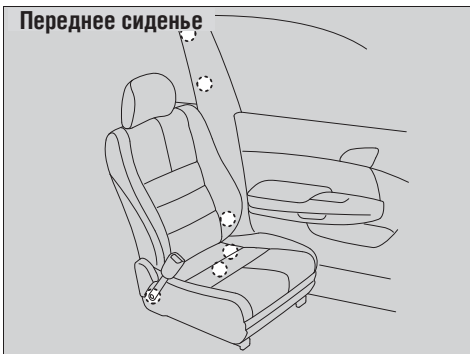

При замене ремней безопасности следует убедиться в правильности выбранных мест крепления, которые показаны на рисунке. Передние сиденья оборудованы диагонально-поясными ремнями безопасности.

Заднее сиденье оборудовано тремя диагонально-поясными ремнями безопасности.

Компоненты системы подушек безопасности

Передние, боковые и оконные подушки безопасности срабатывают в зависимости от направления и силы удара. Система подушек безопасности состоит из следующих компонентов:

- Две передние подушки безопасности. Подушка безопасности водителя расположена под накладкой ступицы рулевого колеса, подушка безопасности переднего пассажира находится за передней панелью. Места расположения подушек безопасности обозначены надписями **"SRS AIRBAG"**.
- Две боковые подушки безопасности; одна – для водителя, одна – для переднего пассажира. Боковые подушки безопасности установлены с наружной стороны в спинках передних сидений. Места расположения боковых подушек безопасности обозначены надписями **"SIDE AIRBAG"**.
- Две оконные подушки безопасности (надувные шторки), которые расположены с каждого борта автомобиля. Оконные подушки безопасности встроены в обивку потолка над боковыми окнами автомобиля. На передних и задних стойках кузова с обеих сторон имеются надписи **"SIDE CURTAIN AIRBAG"**.
- Когда выключатель зажигания находится в положении ON ^{*1} (Зажигание включено), электронная система постоянно контролирует и регистрирует информацию о датчиках, газогенераторах подушек безопасности, преднатяжителях ремней безопасности, а также об использовании ремней безопасности водителем и передним пассажиром*.
- Автоматические преднатяжители ремней безопасности передних сидений.
- Датчики удара, реагирующие на фронтальные и боковые удары средней и большой силы.
- Сигнализатор на приборной панели, который предупреждает о возможных проблемах в работе системы подушек безопасности или преднатяжителей ремней безопасности.
- Датчики, способные обнаружить, что на пути развертывания боковой подушки безопасности переднего пассажирского сиденья находится ребенок или взрослый человек маленького роста.
- Сигнализатор на приборной панели, предупреждающий об отключении боковой подушки безопасности переднего пассажира.

^{*1}: Автомобили, оснащенные системой доступа в автомобиль без ключа, оборудованы кнопкой **ПУСКА/ОСТАНОВКИ ДВИГАТЕЛЯ**, а не выключателем зажигания.

Важная информация о подушках безопасности

Срабатывание подушки безопасности может привести к травме. Чтобы эффективно выполнить свою защитную функцию, подушка безопасности должна наполняться газом с очень большой скоростью. Поэтому подушка безопасности, защищая пассажиров от тяжелых увечий и в ряде случаев даже спасая их жизни, может стать причиной травмирования, а иногда и серьезных увечий вплоть до летального исхода, если водитель или пассажир не были надлежащим образом пристегнуты ремнями безопасности или неправильно располагались на сиденьях.

Что следует сделать: Вам следует всегда пристегиваться ремнем безопасности, располагаясь на максимально возможном удалении от рулевого колеса (но не в ущерб удобству управления автомобилем). Передний пассажир должен сместить свое сиденье назад, как можно дальше от панели управления.

Необходимо, однако, понимать, что ни одна, даже самая совершенная система обеспечения пассивной безопасности, не может полностью гарантировать защиту от травм или гибели людей, даже если они пристегнуты ремнями безопасности, и обеспечено своевременное срабатывание подушек безопасности.

Не располагайте твердых или острых предметов между собой и фронтальной подушкой безопасности. Перевозка твердых или острых предметов на коленях, или управление автомобилем с трубкой для курения или другими острыми предметами во рту может привести к тяжелым последствиям и травмам при срабатывании фронтальной подушки безопасности во время аварии.

Не прикрепляйте предметы к крышкам подушек безопасности. Любые предметы, расположенные на кожухах, обозначенных надписью **"SRS AIRBAG"** (ПОДУШКА БЕЗОПАСНОСТИ), будут препятствовать нормальной работе подушек безопасности и могут быть отброшены в салон при наполнении подушек, причинив пассажирам травмы.

Важная информация о подушках безопасности

Не отключайте подушки безопасности. В совокупности с ремнями безопасности подушки безопасности обеспечивают максимально эффективную защиту в случае дорожно-транспортного происшествия.

Во время движения не располагайте руки на пути разворачивания подушки безопасности. Держите рулевое колесо руками, взявшись за него с обеих сторон. Не располагайте руки над кожухом подушки безопасности.

Типы подушек безопасности, используемых на автомобиле

Данный автомобиль оборудован подушками безопасности трех типов.

- **Передние подушки безопасности:** Подушки безопасности, которые расположены перед водителем и передним пассажиром.
- **Боковые подушки безопасности:** Подушки безопасности, вмонтированные в спинки сидений водителя и переднего пассажира.
- **Оконные подушки безопасности:** подушки безопасности, расположенные над боковыми окнами.

Ниже приведено описание подушек безопасности всех типов.

Передние подушки безопасности (SRS)

Передние подушки безопасности срабатывают в случае сильного фронтального удара или фронтального удара средней силы. Они обеспечивают защиту головы и грудной клетки водителя и/или переднего пассажира.

Аббревиатура **SRS**, означающая “дополнительная система безопасности”, указывает на то, что подушки безопасности являются дополнением к ремням безопасности, но не заменяют их. Основной системой пассивной безопасности являются ремни безопасности.

Расположение подушек безопасности в автомобиле

Передняя подушка безопасности водителя расположена по центру рулевого колеса. Передняя подушка безопасности переднего пассажира расположена в панели управления. Места расположения обеих подушек безопасности обозначены надписью “**SRS AIRBAG**”.

Типы подушек безопасности, используемых на автомобиле

Подушки безопасности могут сработать только тогда, когда выключатель зажигания находится в положении ON II¹.

¹: Автомобили, оснащенные системой доступа в автомобиль без ключа, оборудованы кнопкой **ПУСКА/ОСТАНОВКИ ДВИГАТЕЛЯ**, а не выключателем зажигания.

■ Функционирование

Передние подушки безопасности срабатывают в случае сильного фронтального удара или фронтального удара средней силы. В случае резкого замедления автомобиля датчики посылают на блок управления сигнал о необходимости срабатывания одной или обеих передних подушек безопасности.

Во фронтальном столкновении могут участвовать два автомобиля, которые сталкиваются лоб в лоб или под углом, или автомобиль может удариться о неподвижный объект, такой как бетонная стена.

■ Механизм срабатывания передних подушек безопасности

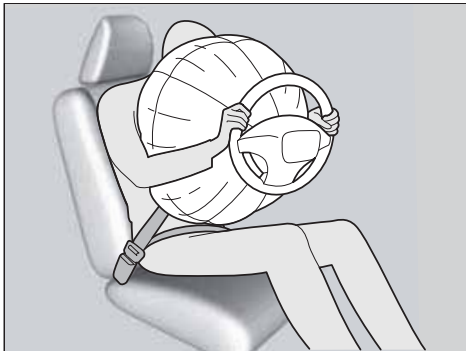

Если ремень безопасности удерживает от перемещения туловище, то передняя подушка безопасности обеспечивает защиту головы и груди.

После наполнения газом фронтальные подушки безопасности быстро сдуваются, что обеспечивает водителю обзорность и свободу манипулирования всеми органами управления автомобилем.

Суммарное время наполнения и сдувания подушек безопасности настолько мало, что большинство пассажиров просто не успевает понять, что произошло, пока не увидят оболочки сработавших подушек безопасности.

» Механизм срабатывания передних подушек безопасности

При срабатывании подушки безопасности во время аварии может появиться небольшое количество дыма. Дым является продуктом горения пиротехнических материалов газогенератора. Этот порошок безвреден, однако люди с заболеваниями органов дыхания могут испытывать определенный дискомфорт. В этом случае желательно как можно быстрее покинуть салон автомобиля, если условия безопасности этому не препятствуют.

Несмотря на то, что подушки безопасности водителя и переднего пассажира обычно наполняются газом одновременно с разницей всего лишь в несколько миллисекунд, возможно также срабатывание только одной подушки безопасности. Это может произойти в том случае, если сила фронтального столкновения была на грани, определяющей необходимость срабатывания подушек безопасности. В этом случае ремни безопасности обеспечивают достаточно надежную защиту водителя и переднего пассажира, в то время как эффект от срабатывания подушки безопасности будет минимальным.

ПРОДОЛЖЕНИЕ

■ Ситуации, в которых передние подушки безопасности не должны срабатывать

Фронтальные столкновения малой силы: Передние подушки безопасности являются дополнением к системе ремней безопасности и помогают сохранить водителю и пассажирам жизнь. Однако они не могут защитить от мелких царапин и даже переломов, которые могут появиться в результате фронтального столкновения малой силы.

Боковые удары: Передние подушки безопасности могут обеспечить защиту в случае резкого замедления автомобиля, когда водитель и передний пассажир перемещаются вперед в направлении передней части автомобиля. Боковые и оконные подушки безопасности предназначены для снижения тяжести травм в результате сильного бокового удара или бокового удара средней силы, во время которых водитель или передний пассажир перемещаются в боковом направлении.

Удары сзади: Наилучшими средствами обеспечения пассивной безопасности при ударе сзади являются подголовники и ремни безопасности. Передние подушки безопасности не могут обеспечить достаточную защиту при ударе сзади и поэтому не срабатывают при авариях такого типа.

Переворот автомобиля: При перевороте защиту водителя и пассажиров обеспечивают ремни безопасности, а в случае, если автомобиль оснащен датчиком переворота, – также боковые и оконные подушки безопасности. Так как передние подушки безопасности не могут обеспечить хоть малейшую защиту во время переворота автомобиля, они не срабатывают при авариях такого типа.

■ Ситуации, в которых передние подушки безопасности могут сработать при малом или трудно обнаружимом повреждении автомобиля

Так как система подушек безопасности чувствительна к резким замедлениям автомобиля, сильный удар по кузову или подвеске может стать причиной срабатывания одной или нескольких подушек безопасности. К таким ситуациям относится наезд на бордюрный камень, край выбоины или другой неподвижный объект, в результате которого может произойти резкое замедление шасси автомобиля. Поскольку удар приходится в нижнюю часть автомобиля, повреждение может оказаться трудно обнаружимым.

■ Ситуации, в которых передние подушки безопасности могут не сработать даже при значительном наружном повреждении автомобиля

Поскольку деформируемые части кузова поглощают энергию удара во время столкновения, по степени полученных автомобилем повреждений не всегда можно судить о правильности работы системы подушек безопасности. Так в результате некоторых столкновений автомобиль может получить серьезные повреждения, но при этом подушки безопасности могут не сработать вследствие отсутствия необходимости в этом или невозможности обеспечения защиты посредством их наполнения.

Боковые подушки безопасности

Боковые подушки безопасности помогают защитить верхнюю часть туловища водителя и переднего пассажира во время сильного бокового удара или бокового удара средней силы.

В проемах передних дверей автомобиля расположены таблички с предупреждением о потенциальной опасности боковой подушки безопасности. Боковые подушки безопасности представляют особую опасность, когда на переднем сиденье находится ребенок.

■ Расположение подушек безопасности в автомобиле



Боковые подушки безопасности расположены с наружной стороны спинок сидений водителя и переднего пассажира.

Места расположения боковых подушек безопасности обозначены надписями **"SIDE AIRBAG"**.

Место расположения подушки безопасности

» Боковые подушки безопасности

Не крепите аксессуары в зоне или рядом с зоной расположения боковых подушек безопасности. Они могут нарушить надлежащее функционирование боковых подушек безопасности или стать причиной нанесения травмы во время наполнения подушек.

В случае удара с пассажирской стороны подушка безопасности, расположенная с этой стороны автомобиля, срабатывает даже в том случае, когда место переднего пассажира не занято.

ПРОДОЛЖЕНИЕ

■ Таблички с предупреждением о потенциальной опасности боковой подушки безопасности

Таблички расположены в проемах передних дверей автомобиля.



■ Функционирование



В случае обнаружения датчиками бокового удара большой или средней силы блок управления немедленно подает команду на срабатывание боковой подушки безопасности, расположенной со стороны удара.

■ Ситуации, в которых боковые подушки безопасности могут сработать при малом или трудно обнаружимом повреждении автомобиля

Так как система подушек безопасности реагирует на резкое ускорение автомобиля, сильный удар в боковую часть автомобиля может привести к срабатыванию боковой подушки безопасности. В таких ситуациях повреждение автомобиля может быть небольшим или вовсе отсутствовать, но, тем не менее, датчики могут зарегистрировать боковой удар достаточной силы для срабатывания боковой подушки безопасности.

■ Ситуации, в которых боковая подушка безопасности может не сработать даже при значительном наружном повреждении автомобиля

Возможна ситуация, когда боковая подушка безопасности не сработает во время удара, а вызванные им повреждения окажутся довольно значительными. Это может произойти, когда место удара расположено спереди или сзади автомобиля на значительном удалении от его центральной части, или деформируемые детали автомобиля поглотили большую часть ударной энергии. В любом из этих случаев срабатывание боковой подушки безопасности не поможет обеспечению защиты.

►► Боковые подушки безопасности

Не заменяйте обивку спинок передних сидений и не надевайте на них чехлы без согласования со специалистами официального дилера Honda.

Это может привести к невозможности наполнения боковых подушек безопасности во время дорожно-транспортного происшествия.

Система отключения боковой подушки безопасности

С целью снижения риска травмирования переднего пассажира наполняющейся боковой подушкой безопасности боковая подушка безопасности переднего пассажира автоматически отключается в следующих случаях:

- Датчики определения роста пассажира обнаружили, что на переднем пассажирском сиденье находится ребенок или взрослый человек маленького роста.
- Датчик присутствия пассажира на переднем сиденье обнаружил, что передний пассажир наклонился в сторону зоны наполнения боковой подушки безопасности.

Когда активирована система отключения боковой подушки безопасности, горит сигнализатор отключения боковой подушки безопасности.

➤ **Сигнализатор автоматического отключения боковой подушки безопасности переднего пассажира** (Стр. 49)

Сигнализатор автоматического отключения боковой подушки безопасности переднего пассажира

Если вы увидите горящий сигнализатор отключения боковой подушки безопасности, попросите пассажира сесть прямо. Через несколько секунд после того, как пассажир займет на сиденье правильное положение, боковая подушка безопасности автоматически включится, и сигнализатор погаснет.

Если на переднем пассажирском сиденье находится ребенок, то остановитесь в безопасном месте и усадите ребенка на заднее сиденье, зафиксировав его надлежащим образом.

Система отключения боковой подушки безопасности



Датчики, контролирующие рост и положение туловища переднего пассажира, могут не работать в следующих ситуациях:

- Спинка сиденья намокла.
- Пассажир касается металлического или другого электропроводного предмета.
- На сиденье положена подушка.
- Пассажир одет в очень толстую одежду.

Оконные подушки безопасности

Оконные подушки безопасности обеспечивают защиту головы водителя и пассажиров, расположенных на крайних посадочных местах, в случае бокового удара большой или средней силы.

■ Расположение подушек безопасности в автомобиле

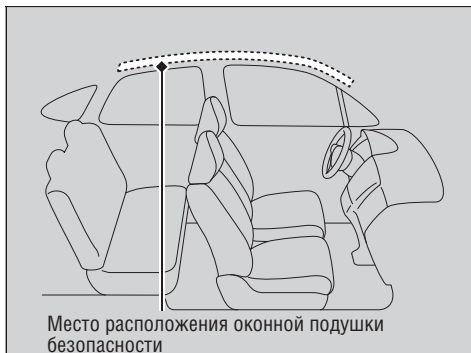

Оконные подушки безопасности расположены под обивкой потолка над боковыми окнами с обеих сторон автомобиля.

■ Функционирование



Оконная подушка безопасности срабатывает в случае бокового удара большой или средней силы.

■ Ситуации, в которых оконные подушки безопасности срабатывают во время фронтального столкновения

Одна или обе оконные подушки безопасности могут сработать в случае фронтального столкновения большой или средней силы, которое происходит под некоторым углом. В такой ситуации оконная подушка слегка срабатывает после срабатывания передних подушек безопасности.

►► Оконные подушки безопасности

Оконные подушки безопасности обеспечивают максимальную защиту, когда водитель и пассажиры пристегнуты ремнями безопасности надлежащим образом и сидят прямо, опершись спинами на спинки сидений.

Не прикрепляйте какие-либо предметы к боковым стеклам или стойкам кузова, так как они могут нарушить нормальное функционирование оконных подушек безопасности.

Не располагайте вешалку или твердые предметы на крючке для одежды. Это может привести к травме при срабатывании оконной подушки безопасности.

Сигнализаторы неисправности системы подушек безопасности

В случае возникновения неисправности в системе подушек безопасности включится сигнализатор неисправности.

■ Сигнализатор неисправности системы подушек безопасности

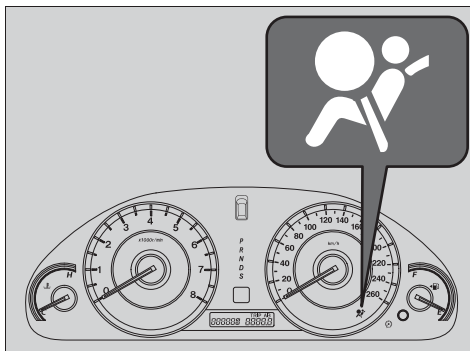

■ Когда выключатель зажигания находится в положении ON II^{*1}

Сигнализатор включается на несколько секунд, а затем гаснет. Это свидетельствует о нормальной работе системы.

Если сигнализатор включается в любой другой момент времени или не включается вовсе, следует как можно скорее обратиться на сервисную станцию дилера для проверки исправности системы.

Если этого не сделать, то подушки безопасности и преднатяжители ремней безопасности могут не сработать должным образом, когда это будет необходимо.

▶▶ Сигнализатор неисправности системы подушек безопасности

⚠ ПРЕДУПРЕЖДЕНИЕ

Игнорирование включенного сигнализатора неисправности системы подушек безопасности может привести к серьезным травмам, и даже гибели водителя и пассажиров из-за отказа подушек безопасности или преднатяжителей ремней безопасности.

При включении сигнализатора неисправности системы подушек безопасности следует как можно скорее обратиться к официальному дилеру Honda для проведения диагностики и ремонта системы.

*1: Автомобили, оснащенные системой доступа в автомобиль без ключа, оборудованы кнопкой ПУСКА/ОСТА-НОВКИ ДВИГАТЕЛЯ, а не выключателем зажигания.

■ Сигнализатор автоматического отключения боковой подушки безопасности переднего пассажира

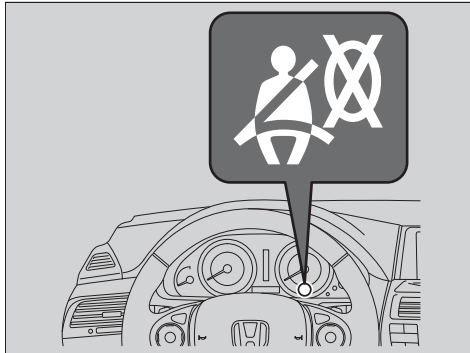

■ Ситуации, в которых включается сигнализатор автоматического отключения боковой подушки безопасности переднего пассажира

Этот сигнализатор включается, когда боковая подушка безопасности переднего пассажира отключается вследствие того, что на переднем сиденье находится слишком маленький пассажир, или пассажир наклоняется вперед или не сидит прямо, или пассажир наклоняется в сторону к зоне наполнения боковой подушки безопасности.

Сигнализатор должен выключиться, когда пассажир займет на сиденье правильное вертикальное положение (за исключением случая, когда на переднем сиденье находится ребенок или взрослый человек маленького роста).

► Сигнализатор автоматического отключения боковой подушки безопасности переднего пассажира

При повороте выключателя зажигания в положение ON ^{*1} сигнализатор должен включиться на несколько секунд, а затем погаснуть. Если сигнализатор не включается при включении зажигания, или продолжает гореть после пуска двигателя, или загорается на ходу автомобиля, когда сиденье переднего пассажира не занято, как можно скорее обратитесь на сервисную станцию официального дилера для проверки системы.

*1: Автомобили, оснащенные системой доступа в автомобиль без ключа, оборудованы кнопкой **ПУСКА/ОСТАНОВКИ ДВИГАТЕЛЯ**, а не выключателем зажигания.

Техническое обслуживание подушек безопасности

Система подушек безопасности не нуждается в выполнении периодического технического обслуживания. Вам не следует самостоятельно обслуживать или заменять какие-либо компоненты системы подушек безопасности. Однако автомобиль следует доставить для проверки на сервисную станцию официального дилера в ситуациях, которые перечислены ниже:

■ В случае срабатывания подушки безопасности

В случае срабатывания подушки безопасности следует заменить блок управления и другие связанные с ним компоненты. Аналогично, если сработал преднатяжитель ремня безопасности, его следует заменить.

■ В случае столкновения большой или средней силы

Даже если подушки безопасности не сработали, доставьте свой автомобиль на сервисную станцию официального дилера для проверки следующих компонентов: преднатяжителей передних ремней безопасности и всех ремней безопасности, которые получили повреждения во время аварии.

» Техническое обслуживание подушек безопасности

Запрещается демонтировать какие-либо компоненты системы подушек безопасности.

В случае обнаружения неисправности или ненормального функционирования системы подушек безопасности обратитесь на сервисную станцию официального дилера. Это также необходимо сделать в случае срабатывания подушки безопасности или преднатяжителя ремня безопасности.

Мы предупреждаем вас от использования сработавших компонентов системы подушек безопасности, таких как подушки безопасности, преднатяжители ремней безопасности, датчики, блок управления.

Средства обеспечения безопасности детей

Ежегодно многие дети страдают и гибнут в автомобильных авариях только вследствие отказа от использования или в результате неправильного использования соответствующих удерживающих устройств. Помните, что дорожно-транспортные происшествия занимают первое место среди причин гибели детей в возрасте до 12 лет.

Для снижения риска гибели или травмирования младенцев и детей, обязательно используйте соответствующие удерживающие устройства в каждой поездке в автомобиле с детьми.

Средства обеспечения безопасности детей

ПРЕДУПРЕЖДЕНИЕ

В случае дорожно-транспортного происшествия дети могут получить серьезные травмы или погибнуть, если они не будут должным образом зафиксированы с использованием соответствующих удерживающих устройств.

Для маленьких детей, рост которых не позволяет использовать штатные ремни безопасности, необходимо использовать специальные детские удерживающие устройства. Для детей старшего возраста можно устанавливать на сиденья дополнительные детские подушки, которые позволят им пристегиваться штатными ремнями безопасности.

Во многих странах законодательно установлено, чтобы все дети в возрасте до 12 лет включительно, чей рост не превышает 150 см, перевозились на заднем сиденье автомобиля и надлежащим образом фиксировались на нем.

Во многих странах при перевозке детей на любом посадочном месте в автомобиле требуется применение сертифицированных детских удерживающих устройств, соответствующих росту и комплекции ребенка. Ознакомьтесь с требованиями местного законодательства.

Рекомендуется выбирать детские удерживающие устройства, удовлетворяющие требованиям Правил ЕЭК ООН № 44.

 **Выбор детского удерживающего устройства** (Стр. 57)

ПРОДОЛЖЕНИЕ

Детей следует перевозить на заднем сиденье и фиксировать надлежащим образом. Это необходимо по следующим причинам:



- Наполняющаяся передняя или боковая подушка безопасности может травмировать или убить ребенка, который располагается на переднем сиденье.
- Когда ребенок находится на переднем сиденье, возрастает вероятность того, что он будет мешать водителю безопасно управлять автомобилем.
- Статистика свидетельствует о том, что дети любого возраста и комплекции находятся в большей безопасности, когда они надлежащим образом зафиксированы на заднем сиденье.

► Средства обеспечения безопасности детей

⚠ ПРЕДУПРЕЖДЕНИЕ

Не позволяйте детям играть ремнем безопасности или оборачивать его вокруг шеи. Это может привести к тяжелой травме, или даже смерти.

Проинструктируйте детей о том, что нельзя играть с ремнями безопасности. Следите также за тем, чтобы все неиспользуемые ремни безопасности, до которых может дотянуться ребенок, были пристегнуты, полностью смотаны на инерционную катушку и заблокированы.

Солнцезащитный козырек

⚠ ПРЕДУПРЕЖДЕНИЕ



НЕ устанавливайте детское удерживающее устройство, в котором ребенок расположен лицом назад, на данное сиденье, оснащенное передней подушкой безопасности.

НЕВЫПОЛНЕНИЕ ЭТОГО ТРЕБОВАНИЯ МОЖЕТ ПРИВЕСТИ К СЕРЬЕЗНОЙ ТРАВМЕ ИЛИ ГИБЕЛИ РЕБЕНКА.

- Дети, которые не доросли до использования штатных ремней безопасности, должны быть надлежащим образом зафиксированы в сертифицированном детском удерживающем устройстве, которое, в свою очередь, должно быть правильно закреплено в автомобиле с использованием поясной лямки диагонально-поясного ремня безопасности.
- Никогда не держите ребенка на руках, так как такой метод перевозки ребенка не обеспечит его защиты в случае дорожно-транспортного происшествия.
- Не пристегивайте одним ремнем себя и ребенка. При аварии ремень безопасности может сжать ребенка с большой силой, в результате чего ребенок может получить тяжелые или даже смертельные травмы.
- Не позволяйте двум детям одновременно пристегиваться одним ремнем безопасности. В противном случае дети могут серьезно пострадать в результате аварии.
- Не позволяйте детям открывать и закрывать двери, окна, а также регулировать положение сидений.
- Не оставляйте детей без присмотра в автомобиле, особенно в жаркую погоду, когда повышение температуры воздуха в салоне может привести к гибели ребенка. Кроме того, дети могут активировать органы управления автомобилем, в результате чего автомобиль может начать двигаться.

» Средства обеспечения безопасности детей

ПРЕДОСТЕРЕЖЕНИЕ: С помощью кнопки блокировки клавиш управления стеклоподъемниками отключите цепь питания пассажирских стеклоподъемников, чтобы дети не смогли открыть окна. Использование этой функции не дает детям возможность играть, поднимая и опуская стекла, что может привести к несчастному случаю или отвлечь водителя от слежения за дорогой.

➔ **Открывание и закрывание окон** (Стр. 107)

ПРЕДОСТЕРЕЖЕНИЕ: Выходя из автомобиля, в котором остаются дети или взрослые пассажиры, обязательно выньте ключ из замка зажигания и возьмите его с собой.

Чтобы разблокировать инерционную катушку, отстегните ремень безопасности и дайте ему полностью смотаться на катушку.

Обеспечение безопасности младенцев и малолетних детей

Обеспечение безопасности младенцев

Для перевозки младенцев следует использовать специальные детские удерживающие устройства, соответствующие их весу и росту, в которых ребенок располагается лицом назад.



■ Размещение в автомобиле детского удерживающего устройства, в котором ребенок расположен лицом назад

Детское удерживающее устройство следует располагать на заднем сиденье автомобиля.

► Обеспечение безопасности младенцев

⚠ ПРЕДУПРЕЖДЕНИЕ

Не устанавливайте на сиденье переднего пассажира детское удерживающее устройство, в котором ребенок расположен лицом назад, так как при фронтальном столкновении быстро наполняющаяся подушка безопасности может нанести ребенку тяжелые и даже смертельные травмы.

Устанавливайте детское удерживающее устройство, в котором ребенок расположен лицом назад, на заднем, а не на переднем сиденье.

В соответствии с требованиями Правил ЕЭК ООН № 94:

⚠ ПРЕДУПРЕЖДЕНИЕ



Если автомобиль оснащен надувной подушкой безопасности пассажира, не устанавливайте на переднее сиденье детское удерживающее устройство, в котором ребенок располагается лицом назад.

НЕВЫПОЛНЕНИЕ ЭТОГО ТРЕБОВАНИЯ МОЖЕТ ПРИВЕСТИ К СЕРЬЕЗНОЙ ТРАВМЕ ИЛИ ГИБЕЛИ РЕБЕНКА.

Правильно установленное детское удерживающее устройство, в котором ребенок расположен лицом назад, может помешать водителю и переднему пассажиру сместить свои сиденья как можно дальше назад или установить спинку сиденья в нужное положение.

» Обеспечение безопасности младенцев

В случае срабатывания передняя пассажирская подушка безопасности может сильно ударить по детскому удерживающему устройству, в котором ребенок располагается лицом назад, сдвинуть его или нанести тяжелую травму ребенку.

Никогда не устанавливайте на детское удерживающее устройство, в котором ребенок должен располагаться в автомобиле лицом назад, так, чтобы ребенок располагался лицом по ходу движения автомобиля.

Перед установкой детского удерживающего устройства в автомобиле внимательно прочтите инструкции изготовителя устройства.

ПРОДОЛЖЕНИЕ

Обеспечение безопасности малолетних детей

Если ребенок старше одного года, и его вес находится в пределах, указанных изготовителем детского удерживающего устройства, то он должен надлежащим образом фиксироваться в надежно закрепленном детском удерживающем устройстве, в котором ребенок располагается лицом вперед.



■ Размещение в автомобиле детского удерживающего устройства, в котором ребенок располагается лицом вперед

Настоятельно рекомендуется устанавливать детское удерживающее устройство, в котором ребенок расположен лицом вперед, на заднее сиденье автомобиля.

Установка детского удерживающего устройства, в котором ребенок расположен лицом вперед, на переднее сиденье автомобиля представляет опасность. Для ребенка заднее сиденье является самым безопасным местом в автомобиле.

» Обеспечение безопасности малолетних детей

⚠ ПРЕДУПРЕЖДЕНИЕ

Не устанавливайте детское удерживающее устройство с ребенком, расположенным лицом вперед, на сиденье переднего пассажира, так как при столкновении быстро наполняющаяся подушка безопасности может убить или тяжело травмировать ребенка.

При необходимости размещения детского удерживающего устройства на сиденье переднего пассажира, сдвиньте это сиденье как можно дальше назад и надлежащим образом зафиксируйте ребенка в детском удерживающем устройстве.

Выясните законодательные нормы и правила, действующие в вашем регионе, которые касаются использования детских удерживающих устройств. Следуйте инструкциям изготовителя детского удерживающего устройства.

Многие специалисты рекомендуют использовать детские удерживающие устройства, в которых ребенок располагается лицом назад, до достижения ребенком возраста двух лет, если комплекция и вес ребенка подходят для использования удерживающих устройств такого типа.

■ Выбор детского удерживающего устройства

Некоторые детские удерживающие устройства оснащены нижними креплениями. Некоторые из них имеют жесткие крепления, а другие – гибкие. Оба типа крепления удобны в использовании. Некоторые ныне выпускаемые детские удерживающие устройства и устройства, которые выпускались ранее, можно закрепить в автомобиле только с помощью ремня безопасности. Независимо от того какого типа детское удерживающее устройство вы выберете, следуйте инструкциям изготовителя устройства и инструкциям, приведенным в настоящем руководстве, которые относятся к использованию и уходу за детским удерживающим устройством. Правильная установка детского удерживающего устройства является важнейшим аспектом обеспечения безопасности ребенка.

Детские удерживающие устройства с гибкими креплениями могут не продаваться в вашей стране.

На посадочных местах и в автомобилях, не оборудованных нижними креплениями, фиксируйте детское удерживающее устройство с помощью ремня безопасности и верхней монтажной лямки, повышающей надежность крепления. Все детские удерживающие устройства должны обеспечивать возможность их крепления с помощью поясной лямки диагонально-поясного ремня безопасности в тех случаях, когда нижние крепления не используются. Даже при использовании системы креплений ISO FIX изготовитель детского удерживающего устройства может рекомендовать использовать совместно с этой системой ремень безопасности для крепления детского удерживающего устройства при достижении ребенком определенного веса. Для выяснения рекомендаций, касающихся надлежащей установки детского удерживающего устройства, прочтите руководство пользователя детского удерживающего устройства.

■ Важные рекомендации по выбору детского удерживающего устройства

Убедитесь в том, что детское удерживающее устройство, соответствует трем требованиям, приведенным ниже:

- Детское удерживающее устройство соответствует весу и комплекции ребенка.
- Детское удерживающее устройство выбранного типа может быть установлено на выбранном посадочном месте.
- Детское удерживающее устройство удовлетворяет требованиям стандарта безопасности. Рекомендуется выбирать детские удерживающие устройства, удовлетворяющие требованиям Правил ЕЭК ООН № 44. Проверьте наличие специального сертификационного знака на самом изделии и на его упаковке.

Таблицу, в которой указана возможность установки детских удерживающих устройств, рекомендуемых к применению в России, Вы можете посмотреть на стр. 524.

►► Выбор детского удерживающего устройства

Установка детского удерживающего устройства, оборудованного нижними креплениями, не вызывает затруднений.

Детские удерживающие устройства с нижними креплениями были разработаны с целью упрощения процесса их установки и снижения вероятности получения травм, причиной которых является не-правильная установка.

ПРОДОЛЖЕНИЕ

Установка детского удерживающего устройства, оборудованного нижними креплениями

Детское удерживающее устройство с нижними креплениями можно установить на любом крайнем посадочном месте заднего сиденья. Детское удерживающее устройство крепится к нижним креплениям с помощью гибких или жестких крепежных элементов.

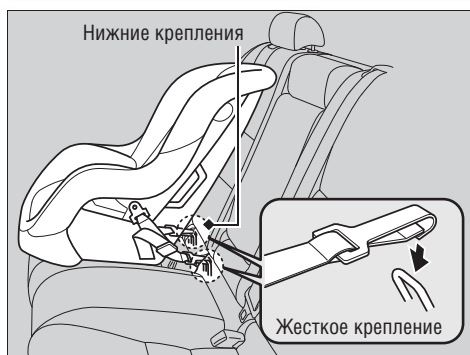
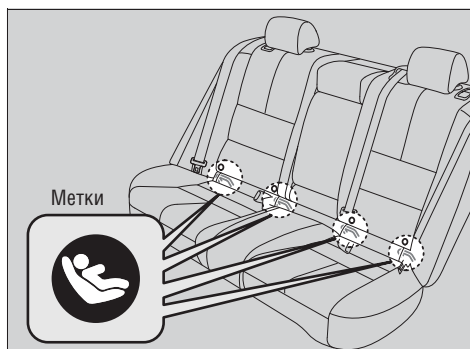

1. Нащупайте нижние крепления, которые расположены под метками на сиденье.

2. Поставьте детское защитное устройство на сиденье автомобиля, затем, следуя инструкциям изготовителя защитного устройства, прикрепите его к нижним креплениям.

► Выполняя установку детского удерживающего устройства, убедитесь в том, что нижние крепления не закрыты ремнем безопасности или каким-либо другим предметом.

Установка детского удерживающего устройства, оборудованного нижними креплениями

Некоторые детские удерживающие устройства поставляются вместе с дополнительными направляющим чашками, которые предотвращают повреждение обивки сиденья. При использовании направляющих чашек следуйте рекомендациям изготовителя. Крепите их к нижним креплениям, как показано на рисунке.



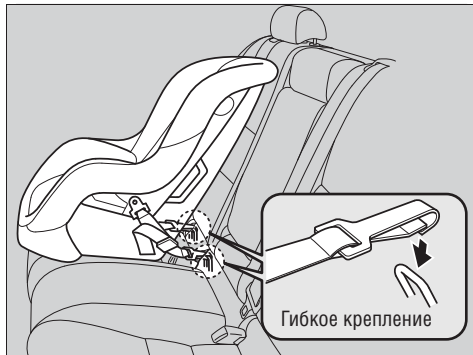

3. Снимите переднюю полку багажного отделения.
 ► **Полка багажного отделения** (Стр. 158).
4. Откройте крышку, закрывающую крепежную скобу, которая расположена за спинкой.
5. Поднимите подголовник в крайнее верхнее положение, протяните монтажную лямку между стойками подголовника и закрепите серьгу лямки на крепежной скобе.
6. Подтяните монтажную лямку в соответствии с инструкциями изготовителя детского удерживающего устройства.
7. Убедитесь в надежности фиксации детского удерживающего устройства. Для этого попробуйте покачать его вперед-назад и из стороны в сторону. Должно ощущаться лишь небольшое смещение устройства.
8. Если ребенок может дотянуться до неиспользуемого ремня безопасности, то проследите, чтобы он был вставлен в замок, полностью намотан на инерционную катушку и заблокирован.
9. Установите на место переднюю полку багажного отделения.

ПРОДОЛЖЕНИЕ

► Установка детского удерживающего устройства, оборудованного нижними креплениями

С целью обеспечения безопасности вашего ребенка при установке детского удерживающего устройства с помощью нижних креплений убедитесь в том, что устройство надежно зафиксировано в автомобиле. Неправильно установленное детское удерживающее устройство не обеспечит должной защиты ребенка в случае дорожно-транспортного происшествия и может стать причиной травмирования ребенка или других людей, находящихся в автомобиле.

Детские удерживающие устройства с гибкими креплениями могут не продаваться в вашей стране.

Установка детского удерживающего устройства с помощью диагонально-поясного ремня безопасности

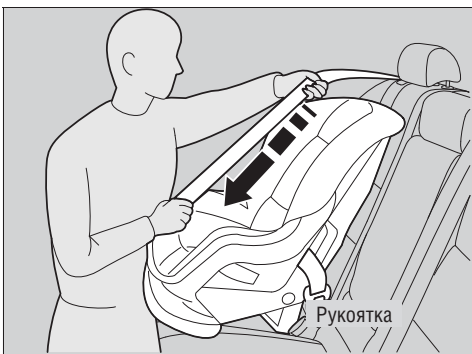

1. Поставьте детское защитное устройство на сиденье автомобиля.
2. В соответствии с инструкцией изготовителя проденьте лямку диагонально-поясного ремня безопасности через предназначенные для этого крепежные элементы детского защитного устройства, а затем вставьте скобу ремня в замок.
► Полностью вставьте скобу ремня в замок до щелчка..

3. Медленно до упора вытяните плечевую лямку ремня безопасности. Это обеспечит включение функции блокировки инерционной катушки.
4. Дайте ремню полностью смотаться на инерционную катушку, а затем попробуйте потянуть ремень, чтобы убедиться в том, что инерционная катушка заблокирована.
► Если плечевая лямка ремня вытягивается с инерционной катушки, то это означает, что инерционная катушка не заблокирована. Полностью вытяните ремень с инерционной катушки и повторите действия пунктов 3 – 4.

Установка детского удерживающего устройства с помощью диагонально-поясного ремня безопасности

Чтобы убедиться в наличии у инерционной катушки функции блокировки, выполните следующие действия: полностью вытяните поясную лямку ремня, отпустите ремень, чтобы он начал медленно сматываться на катушку, а затем плавно потяните ремень. При наличии функции блокировки инерционной катушки ремень заблокируется.

Ремень безопасности с блокируемой катушкой обозначен биркой*, как показано на рисунке.





5. Возьмитесь за плечевую лямку ремня безопасности около запорной скобы и потяните ремень вверх, чтобы выбрать слаbinу и натянуть поясную лямку ремня.
 - Выполняя эти действия, надавите на детское удерживающее устройство своим весом и с усилием прижмите его к сиденью.



6. Убедитесь в надежности фиксации детского удерживающего устройства. Для этого попробуйте покачать его вперед-назад и из стороны в сторону. Должно ощущаться лишь небольшое смещение устройства.
7. Убедитесь в том, чтобы все неиспользуемые ремни безопасности, до которых может дотянуться ребенок, пристегнуты.

► Установка детского удерживающего устройства с помощью диагонально-поясного ремня безопасности

Неправильно установленное детское удерживающее устройство не обеспечит должной защиты ребенка в случае дорожно-транспортного происшествия и может стать причиной травмирования ребенка или других людей, находящихся в автомобиле.

Установив детское удерживающее устройство надлежащим образом, убедитесь в том, что инерционная катушка заблокирована, и ремень полностью смотан на нее и также заблокирован. Чтобы разблокировать инерционную катушку, отстегните ремень безопасности и дайте ему полностью смотаться на катушку.

ПРОДОЛЖЕНИЕ

Использование верхней монтажной лямки



Точки крепления верхней монтажной лямки детского удерживающего устройства расположены за крайними посадочными местами заднего сиденья*. Для обеспечения дополнительной фиксации детского удерживающего устройства, закрепленного с помощью ремня безопасности, можно воспользоваться верхней монтажной лямкой.

1. Найдите подходящую точку крепления монтажной лямки и поднимите крышку.
2. Снимите переднюю полку багажного отделения.

➤ **Полка багажного отделения** (Стр. 158)



Использование верхней монтажной лямки

ПРЕДУПРЕЖДЕНИЕ: Крепления, предназначенные для установки детских удерживающих устройств, рассчитаны только на нагрузки, возникающие при использовании удерживающих устройств, установленных надлежащим образом. Ни при каких обстоятельствах к ним нельзя крепить ремни безопасности, предназначенные для взрослых пассажиров, ремни для крепления грузов, а также использовать их для установки какого-либо оборудования в автомобиль.

Поскольку верхние крепежные лямки обеспечивают повышенный уровень безопасности, рекомендуется использовать их, если они имеются.



Крайнее посадочное место

3. Поднимите подголовник в крайнее верхнее положение и протяните монтажную лямку между стойками подголовника. Убедитесь в том, что лямка не перекручена.
4. Откройте крышку крепления.
5. Закрепите серьгу верхней монтажной лямки на крепежной скобе.
6. Подтяните монтажную лямку в соответствии с инструкциями изготовителя детского удерживающего устройства.
7. Установите на место переднюю полку багажного отделения.



Центральное посадочное место*

3. Установите подголовник в крайнее нижнее положение.
4. Откройте крышку крепления.
5. Пропустите монтажную лямку над подголовником. Убедитесь в том, что лямка не перекручена.
6. Закрепите серьгу верхней монтажной лямки на крепежной скобе.
7. Подтяните монтажную лямку в соответствии с инструкциями изготовителя детского удерживающего устройства.
8. Установите на место переднюю полку багажного отделения.

* Не для всех моделей

Обеспечение безопасности подростков

■ Обеспечение безопасности подростков

Ниже приведены инструкции по проверке правильности расположения лямок диагонально-поясного ремня, а также инструкции, касающиеся того, какие типы детских подушек следует использовать. Здесь также описаны важные меры предосторожности в случае перевозки детей на переднем пассажирском сиденье.

■ Проверка правильности расположения ремня безопасности

Если ребенок уже большой и не может пользоваться детским удерживающим устройством, то пристегните ребенка ремнем безопасности. Усадите ребенка так, чтобы он сидел прямо и всей спиной опирался на спинку сиденья. Затем задайте себе следующие вопросы.



■ Порядок действий

- Удобно ли расположены колени ребенка над сгибом подушки сиденья?
- Правильно ли проходит плечевая лямка ремня по плечу и грудной клетке ребенка?
- Лежит ли поясная лямка ремня безопасности на бедрах, а не на животе?
- Сможет ли ребенок в данном положении выдержать продолжительную поездку?

Если вы ответите утвердительно на все эти вопросы, то ребенок правильно пристегнут диагонально-поясным ремнем безопасности. Если хотя бы на один вопрос вы ответите отрицательно, то ребенка следует перевозить на детской подушке. Это следует делать до тех пор, пока ребенок не вырастет настолько, что сможет надлежащим образом пристегнуться ремнем безопасности без использования подушки.

» Обеспечение безопасности подростков

⚠ ПРЕДУПРЕЖДЕНИЕ

Размещение ребенка моложе 12 лет на переднем пассажирском сиденье может привести к серьезным травмам или гибели ребенка в случае срабатывания передней подушки безопасности.

При необходимости перевозки подростка на переднем пассажирском сиденье сдвиньте переднее сиденье назад до упора и должным образом пристегните ребенка ремнем безопасности, используя при необходимости дополнительную детскую подушку.

■ Дополнительные детские подушки



Если не удастся надлежащим образом пристегнуть ребенка ремнем безопасности, то усадите его на заднее сиденье, подложив детскую подушку. В целях обеспечения безопасности ребенка убедитесь в том, что его антропологические данные соответствуют рекомендациям изготовителя подушки.



Некоторые детские подушки оснащаются съемными спинками. Установите спинку на детскую подушку и соедините ее со спинкой сиденья автомобиля, следуя инструкциям изготовителя. Не забудьте пропустить плечевую лямку ремня безопасности через направляющую петлю на спинке подушки и проследите, чтобы ремень безопасности не касался шеи ребенка.

»» Дополнительные детские подушки

Перед установкой детской подушки прочтите инструкцию изготовителя. Следуйте инструкциям изготовителя во время установки подушки. Существуют высокие и низкие подушки. Выберите такую детскую подушку, которая бы позволила ребенку надлежащим образом пристегнуться ремнем безопасности.

ПРОДОЛЖЕНИЕ

■ Обеспечение безопасности подростков – окончательная проверка перед поездкой

На заднем сиденье автомобиля можно надежно зафиксировать детей при их перевозке в автомобиле. В случае необходимости перевозки нескольких детей с посадкой одного из них на переднем сиденье, выполняйте следующие рекомендации:

- Внимательно прочтите и уясните информацию по безопасности и инструкции, приведенные в настоящем руководстве.
- Сдвиньте переднее пассажирское сиденье как можно дальше назад.
- Убедитесь в том, что ребенок сидит прямо, плотно прислонившись спиной к спинке сиденья.
- Убедитесь в том, что ремень безопасности расположен надлежащим образом, и ребенок надежно зафиксирован на сиденье.

■ Наблюдение за детьми во время поездки

Настоятельно рекомендуется присматривать за детьми во время поездки. Даже вполне сознательным и взрослым детям иногда требуется напоминание о необходимости сесть прямо и пристегнуть ремень безопасности.

Опасность отравления отработавшими газами двигателя

Опасность отравления угарным газом

Отработавшие газы двигателя автомобиля содержат окись углерода (угарный газ), которая является чрезвычайно ядовитым газом, не имеющим ни цвета, ни запаха. При условии правильного проведения технического обслуживания автомобиля угарный газ не попадет в салон.

■ Проверьте техническое состояние системы выпуска отработавших газов и герметичность соединений ее трубопроводов в следующих случаях:

- Система выпуска отработавших газов является источником необычного шума.
- Существует вероятность того, что система выпуска отработавших газов была повреждена.
- При очередной замене моторного масла, когда автомобиль установлен на подъемнике.

При движении с открытой дверью багажного отделения отработавшие газы двигателя могут попасть в салон автомобиля и создать опасную ситуацию. Если вы по каким-либо причинам вынуждены ехать с открытой дверью багажного отделения, полностью откройте все окна и включите систему отопления и кондиционирования воздуха (см. рекомендации ниже).

1. Включите режим притока наружного воздуха.
2. Выберите режим  вентиляции салона.
3. Задайте высокую частоту вращения вентилятора.
4. С помощью регулятора температуры задайте желаемый уровень комфорта.

Отрегулируйте систему климат-контроля так, как если бы вы находились в неподвижном автомобиле с работающим двигателем.

» Опасность отравления угарным газом

ПРЕДУПРЕЖДЕНИЕ

Угарный газ является токсичным веществом. Вдыхание угарного газа вызывает потерю сознания и может привести к летальному исходу.

Остерегайтесь находиться в замкнутом, непроветриваемом помещении или производить работы, при которых вы вынуждены дышать воздухом, содержащим угарный газ.

Закрытые пространства, такие как гараж, могут быстро заполниться угарным газом. Поэтому не оставляйте двигатель работающим при закрытых воротах гаража. Даже если ворота гаража открыты, сразу же выезжайте из гаража после пуска двигателя.

Таблички с предупреждениями о потенциальной опасности

Расположение табличек

Таблички расположены в местах, указанных на рисунке. Они предназначены для предостережения о возможной опасности, поэтому пренебрежение этими предупреждениями чревато серьезными травмами или летальным исходом. Внимательно прочтите текст предупреждений.

Если таблички отклеились и потерялись, или текст на них стал трудно читаться, обратитесь к официальному дилеру компании Honda для замены табличек новыми.

Средства обеспечения безопасности

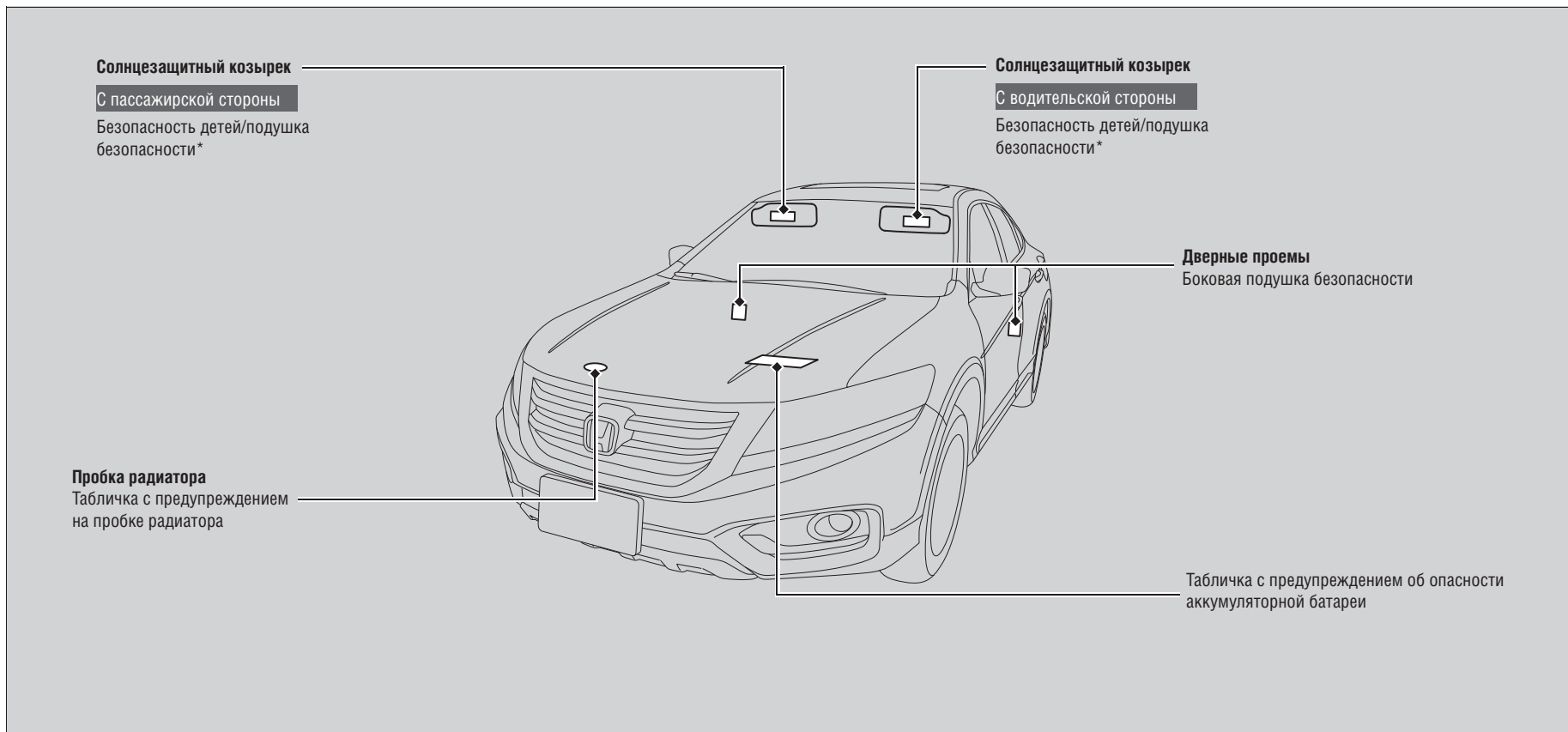

Приборная панель

В этой главе приведено описание кнопок, сигнализаторов, индикаторов и приборов, которые используются во время вождения.

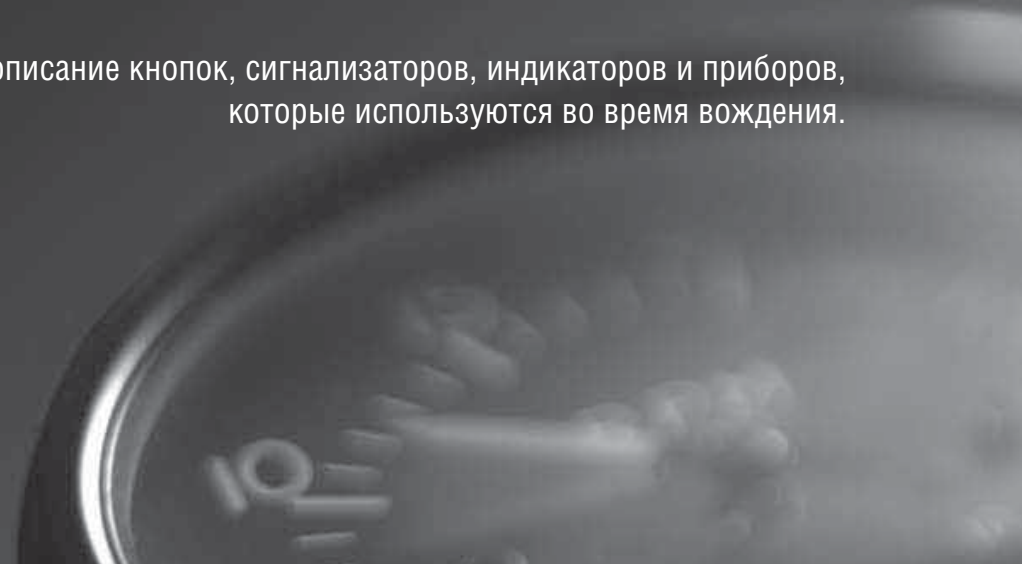





Сигнализаторы и индикаторы	70
Предупреждения и сообщения, выводимые на информационный дисплей*	82
Указатели, приборы и дисплеи	
Указатели и приборы	83
Информационный дисплей	84





* Не для всех моделей

Сигнализаторы и индикаторы

Приборная панель

Индикатор	Название	Включение сигнализатора (постоянным светом или мигание)	Пояснения
	Индикатор стояночного тормоза/сигнализатор неисправности тормозной системы (Красного цвета)	<ul style="list-style-type: none"> • Включается на несколько секунд при переключении выключателя зажигания в положение ON *1 (Зажигание включено), а затем гаснет. • Горит постоянным светом, когда включен стояночный тормоз, и гаснет при его выключении. • Горит при низком уровне тормозной жидкости в бачке главного тормозного цилиндра. • Горит при обнаружении неисправности тормозной системы. • Включается вместе с прерывистыми звуковыми сигналами, если автомобиль начинает движение с не полностью выключенным стояночным тормозом. 	<ul style="list-style-type: none"> • Если сигнализатор включился на ходу автомобиля - проверьте, выключен ли стояночный тормоз. Проверьте уровень тормозной жидкости в бачке главного тормозного цилиндра. <ul style="list-style-type: none"> ➤ Порядок действий в случае включения сигнализатора на ходу автомобиля (Стр. 502) • Включается одновременно с сигнализатором неисправности ABS Доставьте автомобиль на сервисную станцию официального дилера для проверки его исправности. <ul style="list-style-type: none"> ➤ Действия в случае включения сигнализатора неисправности тормозной системы (красного цвета) (Стр. 502)
	Сигнализатор низкого давления моторного масла	<ul style="list-style-type: none"> • Включается при переключении выключателя зажигания в положение ON *1 (Зажигание включено) и гаснет во время пуска двигателя. • Сигнализатор горит при низком давлении моторного масла. 	<ul style="list-style-type: none"> • Если сигнализатор включился на ходу автомобиля: немедленно остановите автомобиль в безопасном месте. <ul style="list-style-type: none"> ➤ Действия в случае включения сигнализатора низкого давления моторного масла (Стр. 501)



*1: Автомобили, оснащенные системой доступа в автомобиль без ключа, оборудованы кнопкой **ПУСКА/ОСТАНОВКИ ДВИГАТЕЛЯ**, а не выключателем зажигания.

Индикатор	Название	Включение сигнализатора (постоянным светом или мигание)	Пояснения
	Сигнализатор неисправности систем двигателя	<ul style="list-style-type: none"> • Включается при переключении выключателя зажигания в положение ON II *1 (Зажигание включено) и гаснет во время пуска двигателя или через несколько секунд, если двигатель не запустился. • Горит при обнаружении неисправности системы снижения токсичности отработавших газов двигателя. • Мигает при обнаружении пропусков зажигания. 	<ul style="list-style-type: none"> • Если сигнализатор включился на ходу автомобиля: доставьте автомобиль на сервисную станцию официального дилера для проверки его исправности. • Включение сигнализатора свидетельствует о том, что система снижения токсичности отработавших газов двигателя работает в режиме самодиагностики. • Если сигнализатор мигает на ходу автомобиля: остановите автомобиль в безопасном месте, где нет никаких легко воспламеняющихся объектов. Заглушите двигатель и дайте ему остыть в течение 10 минут. Затем доставьте автомобиль на сервисную станцию официального дилера.  Действия в случаях, когда горит или мигает сигнализатор неисправности систем двигателя (Стр. 502)
	Сигнализатор системы зарядки	<ul style="list-style-type: none"> • Включается при переключении выключателя зажигания в положение ON II *1 (Зажигание включено) и гаснет во время пуска двигателя. • Горит, если разряжена аккумуляторная батарея. 	<ul style="list-style-type: none"> • Если сигнализатор включился на ходу автомобиля: выключите систему климат-контроля и подогрев заднего стекла, чтобы уменьшить потребление электроэнергии.  Действия в случае включения сигнализатора неисправности системы заряда аккумуляторной батареи (Стр. 501)

*1: Автомобили, оснащенные системой доступа в автомобиль без ключа, оборудованы кнопкой **ПУСКА/ОСТАНОВКИ ДВИГАТЕЛЯ**, а не выключателем зажигания.





Индикатор	Название	Включение сигнализатора (постоянным светом или мигание)	Пояснения
	Индикатор положения селектора трансмиссии	<ul style="list-style-type: none"> Указывают положение, в котором находится рычаг селектора 	<p>➔ Переключение передач (Стр. 391, 393)</p>
	Сигнализатор неисправности автоматической коробки передач	<ul style="list-style-type: none"> Включается на несколько секунд при переключении выключателя зажигания в положение ON *1 (Зажигание включено), а затем гаснет. Мигает в случае обнаружения неисправности автоматической коробки передач. 	<ul style="list-style-type: none"> Если сигнализатор мигает на ходу автомобиля: избегайте резкого трогания с места и резких ускорений. Немедленно доставьте автомобиль на сервисную станцию дилера.
	Индикатор включения режима M (последовательного переключения передач)/индикатор включенной передачи*	<ul style="list-style-type: none"> Горит, когда включен режим последовательного переключения передач. 	<p>➔ Режим последовательного переключения передач (Стр. 395)</p>

*1: Автомобили, оснащенные системой доступа в автомобиль без ключа, оборудованы кнопкой **ПУСКА/ОСТАНОВКИ ДВИГАТЕЛЯ**, а не выключателем зажигания.



Индикатор	Название	Включение сигнализатора (постоянным светом или мигание)	Пояснения
	Сигнализатор непристегнутого ремня безопасности	<ul style="list-style-type: none"> Включается вместе с прерывистым звуковым сигналом, если до переключения переключателя зажигания в положение ON II *1 (Зажигание включено) не пристегнуть водительский ремень безопасности. <p>Автомобили с сигнализатором непристегнутого ремня безопасности переднего пассажира</p> <ul style="list-style-type: none"> Если не пристегнут ремень безопасности переднего пассажира, то сигнализатор включится через несколько секунд. Мигает во время движения автомобиля, если не пристегнут ремень безопасности водителя или переднего пассажира*. Включится зуммер, а сигнализатор будет мигать через определенные промежутки времени. 	<ul style="list-style-type: none"> Прерывистый звуковой сигнал и световой сигнализатор перестанут включаться после того, как будут пристегнуты ремни безопасности водителя и переднего пассажира. Если сигнализатор не выключается после того, как были пристегнуты ремни безопасности водителя и переднего пассажира*: возможно, датчик обнаружил ошибку в работе системы. Доставьте автомобиль на сервисную станцию официального дилера для проверки его исправности. <p>➤ Сигнализатор непристегнутого ремня безопасности (Стр. 31)</p>
	Сигнализатор низкого уровня топлива	<ul style="list-style-type: none"> Горит, если в баке осталось мало топлива (примерно 9,6 литра на моделях 2WD, и 10,5 на моделях 4WD). Мигает в случае обнаружения неисправности указателя уровня топлива. 	<ul style="list-style-type: none"> Если сигнализатор горит: как можно скорее заправьте автомобиль топливом. Если сигнализатор мигает: доставьте автомобиль на сервисную станцию официального дилера для проверки его исправности.

*1: Автомобили, оснащенные системой доступа в автомобиль без ключа, оборудованы кнопкой **ПУСКА/ОСТАНОВКИ ДВИГАТЕЛЯ**, а не выключателем зажигания.

ПРОДОЛЖЕНИЕ





Индикатор	Название	Включение сигнализатора (постоянным светом или мигание)	Пояснения
	Сигнализатор неисправности антиблокировочной тормозной системы (ABS)	<ul style="list-style-type: none"> Включается на несколько секунд при переключении выключателя зажигания в положение ON *1 (Зажигание включено), а затем гаснет. Если этот сигнализатор включается в любых других ситуациях, то это указывает на неисправность антиблокировочной системы (ABS) 	<ul style="list-style-type: none"> Если сигнализатор горит постоянным светом: доставьте автомобиль на сервисную станцию официального дилера для проверки его исправности. При включенном сигнализаторе неисправности антиблокировочной системы рабочая тормозная система автомобиля остается полностью работоспособной, однако антиблокировочная система работать не будет. ➔ Антиблокировочная система (ABS) (Стр. 407)
	Сигнализатор неисправности подушек безопасности	<ul style="list-style-type: none"> Включается на несколько секунд при переключении выключателя зажигания в положение ON *1 (Зажигание включено), а затем гаснет. Включается в случае обнаружения неисправности следующих компонентов: <ul style="list-style-type: none"> - Система подушек безопасности - Система боковых подушек безопасности - Система оконных подушек безопасности - Преднатяжитель ремня безопасности 	<ul style="list-style-type: none"> Если сигнализатор горит постоянным светом или совсем не включается: доставьте автомобиль на сервисную станцию официального дилера для проверки его исправности.

*1: Автомобили, оснащенные системой доступа в автомобиль без ключа, оборудованы кнопкой **ПУСКА/ОСТАНОВКИ ДВИГАТЕЛЯ**, а не выключателем зажигания.





Индикатор	Название	Включение сигнализатора (постоянным светом или мигание)	Пояснения
	Сигнализатор неисправности системы динамической стабилизации (VSA)	<ul style="list-style-type: none"> • Включается на несколько секунд при переключении выключателя зажигания в положение ON II *1 (Зажигание включено), а затем гаснет. • Мигает, когда система VSA находится в активном состоянии. • Горит при обнаружении неисправности системы VSA. 	<ul style="list-style-type: none"> • Если сигнализатор горит постоянным светом: доставьте автомобиль на сервисную станцию официального дилера для проверки его исправности. <ul style="list-style-type: none"> ➤ Система динамической стабилизации (VSA) (Стр. 400)
	Сигнализатор отключения системы динамической стабилизации (VSA)	<ul style="list-style-type: none"> • Включается на несколько секунд при переключении выключателя зажигания в положение ON II *1 (Зажигание включено), а затем гаснет. • Горит, если система VSA была отключена. 	<ul style="list-style-type: none"> ➤ Отключение и включение системы динамической стабилизации VSA (Стр. 401)
	Сигнализатор неисправности электрического усилителя рулевого управления (EPS)*	<ul style="list-style-type: none"> • Включается при включении режима питания ON II *1 (Зажигание включено) и гаснет во время пуска двигателя. • Горит при обнаружении неисправности электрического усилителя рулевого управления (EPS). 	<ul style="list-style-type: none"> • Если сигнализатор горит постоянным светом или совсем не включается: доставьте автомобиль на сервисную станцию официального дилера для проверки его исправности. <ul style="list-style-type: none"> ➤ Действия в случае включения сигнализатора неисправности электрического усилителя рулевого управления (EPS) (Стр. 503)

*1: Автомобили, оснащенные системой доступа в автомобиль без ключа, оборудованы кнопкой ПУСКА/ОСТАНОВКИ ДВИГАТЕЛЯ, а не выключателем зажигания.

ПРОДОЛЖЕНИЕ

Индикатор	Название	Включение сигнализатора (постоянным светом или мигание)	Пояснения
	Сигнализатор незакрытой двери	<ul style="list-style-type: none"> Включается на несколько секунд при переключении выключателя зажигания в положение ON  *1 (Зажигание включено), а затем гаснет. Горит, если какая-либо боковая дверь или дверь багажного отделения закрыта не полностью. Прерывистый звуковой сигнал и сигнализатор включаются, если во время движения открыта какая-либо боковая дверь или дверь багажного отделения. 	<ul style="list-style-type: none"> Сигнализатор выключится после того, как все боковые двери и дверь багажного отделения будут закрыты.
ECO	Индикатор экономичного режима движения*	<ul style="list-style-type: none"> Включается, когда двигатель работает в самом экономичном режиме. 	—
	Индикаторы указателей поворота и аварийной сигнализации	<ul style="list-style-type: none"> Индикаторы включения указателей поворота мигают одновременно с указателями поворота, когда вы их включаете с помощью рычага управления. При нажатии выключателя аварийной сигнализации одновременно мигают оба индикатора и все указатели поворота. 	<ul style="list-style-type: none"> Индикатор не мигает или мигает с увеличенной частотой: замените перегоревшую лампу указателя поворота. Замените лампу как можно скорее.  Замена ламп (Стр. 450, 452, 453)



*1: Автомобили, оснащенные системой доступа в автомобиль без ключа, оборудованы кнопкой **ПУСКА/ОСТАНОВКИ ДВИГАТЕЛЯ**, а не выключателем зажигания.

Индикатор	Название	Включение сигнализатора (постоянным светом или мигание)	Пояснения
	Индикатор включения дальнего света фар	<ul style="list-style-type: none"> Горит, когда включен дальний свет фар. 	—
	Индикатор наружных приборов освещения	<ul style="list-style-type: none"> Горит, когда с помощью выключателя освещения включены наружные приборы освещения, или наружные приборы освещения включились автоматически, когда выключатель освещения находится в положении AUTO*. 	<ul style="list-style-type: none"> Если при включенных внешних световых приборах вынуть ключ из замка зажигания*1, то при открытии водительской двери раздастся звуковой сигнал.
	Индикатор включения противотуманных фар	<ul style="list-style-type: none"> Горит, когда включены противотуманные фары. 	—
LIGHT CONTROL	Индикатор автоматического включения наружных приборов освещения*	<ul style="list-style-type: none"> Включается на несколько секунд при переключении выключателя зажигания в положение ON *1 (Зажигание включено), а затем гаснет. Включается при обнаружении неисправности системы автоматического управления приборами освещения. 	<ul style="list-style-type: none"> Если индикатор включился на ходу автомобиля: включите наружные приборы освещения вручную и доставьте автомобиль на сервисную станцию дилера для проверки его исправности.
	Индикатор заднего противотуманного фонаря*	<ul style="list-style-type: none"> Горит, когда включен задний противотуманный фонарь. 	





*1: Автомобили, оснащенные системой доступа в автомобиль без ключа, оборудованы кнопкой **ПУСКА/ОСТАНОВКИ ДВИГАТЕЛЯ**, а не выключателем зажигания.

ПРОДОЛЖЕНИЕ

* Не для всех моделей





Индикатор	Название	Включение сигнализатора (постоянным светом или мигание)	Пояснения
	Сигнализатор автоматического отключения боковой подушки безопасности переднего пассажира	<ul style="list-style-type: none"> • Включается на несколько секунд при переключении выключателя зажигания в положение ON II ^{*1} (Зажигание включено), а затем гаснет. • Горит, когда боковая подушка безопасности переднего пассажира автоматически отключилась. 	<ul style="list-style-type: none"> • Сигнализатор не предупреждает о неисправности боковой подушки безопасности. • Если сигнализатор горит, когда переднее пассажирское сиденье не занято: - Доставьте автомобиль на сервисную станцию официального дилера для проверки его исправности. • Если сигнализатор горит, когда на переднем пассажирском сиденье находится пассажир: попросите пассажира сесть надлежащим образом.
	Индикатор системы иммобилайзера	<ul style="list-style-type: none"> • Кратковременно включается при переключении выключателя зажигания в положение ON II ^{*1} (Зажигание включено), а затем гаснет. • Горит, если система иммобилайзера не распознала сигнал от ключа. 	<ul style="list-style-type: none"> • Если индикатор мигает: вы не сможете запустить двигатель. Переведите выключатель зажигания в положение LOCK O ^{*1} (Блокировка) и выньте ключ. Затем снова вставьте ключ и поверните его в положение ON II ^{*1} (Зажигание включено). • Если индикатор мигает с увеличенной частотой: Доставьте автомобиль на сервисную станцию официального дилера для проверки его исправности. • Не предпринимайте попыток вносить какие-либо изменения и дополнения в конструкцию данной системы и связанных с ней устройств. Это может стать причиной неисправности электрической системы.
	Индикатор охранной сигнализации	<ul style="list-style-type: none"> • Мигает, когда охранная сигнализация находится в дежурном режиме. 	<p>➔ Индикатор охранной сигнализации (Стр. 104)</p>

*1: Автомобили, оснащенные системой доступа в автомобиль без ключа, оборудованы кнопкой **ПУСКА/ОСТАНОВКИ ДВИГАТЕЛЯ**, а не выключателем зажигания.

Индикатор	Название	Включение сигнализатора (постоянным светом или мигание)	Пояснения
	Индикатор системы доступа в автомобиль без ключа*	<ul style="list-style-type: none"> • Загорается на несколько секунд при включении зажигания. • Горит, если обнаружена неисправность в системе доступа в автомобиль без ключа или в системе пуска двигателя без ключа. 	<ul style="list-style-type: none"> • Обратитесь к дилеру для проведения диагностики автомобиля.
	Индикатор CRUISE MAIN включения системы круиз-контроля	<ul style="list-style-type: none"> • Включается при нажатии кнопки CRUISE. 	<p>➤ Система круиз-контроля (Стр. 397)</p>
	Индикатор CRUISE CONTROL	<ul style="list-style-type: none"> • Включается, если задана стабилизируемая скорость. 	<p>➤ Система круиз-контроля (Стр. 397)</p>
	Сигнализатор системы пуска*	<ul style="list-style-type: none"> • Выводится на дисплей в случае неисправности системы пуска. 	<ul style="list-style-type: none"> • В качестве временной меры нажмите КНОПКУ ПУСКА/ОСТАНОВКИ ДВИГАТЕЛЯ и удерживайте ее в течение 15 секунд, одновременно нажимая на педаль тормоза, и вручную запустите двигатель. • Доставьте автомобиль на сервисную станцию официального дилера для проверки его исправности.

ПРОДОЛЖЕНИЕ

* Не для всех моделей

Индикатор	Название	Включение сигнализатора (постоянным светом или мигание)	Пояснения
	Сигнализатор превышения скорости*	<ul style="list-style-type: none"> Индикатор начинает мигать, когда скорость автомобиля становится выше 120 км/ч. При этом один раз раздается звуковой сигнал. 	<ul style="list-style-type: none"> Индикатор будет мигать все время, пока скорость автомобиля будет превышать 120 км/ч.
	Сигнализатор НЕОБХОДИМОСТИ ТЕХНИЧЕСКОГО ОБСЛУЖИВАНИЯ*	<ul style="list-style-type: none"> Включается, когда наступает время проведения технического обслуживания. 	<p> Напоминание о техническом обслуживании* (Стр. 421)</p>
	Сигнализатор необходимости поворачивать рулевое колесо*	<ul style="list-style-type: none"> Включается, если рулевое колесо заблокировано. 	<ul style="list-style-type: none"> Поверните рулевое колесо влево и вправо после нажатия кнопки ПУСКА/ОСТАНОВКИ ДВИГАТЕЛЯ.
	Индикатор "Переведите селектор трансмиссии в положение P "*	<ul style="list-style-type: none"> Включается при переключении режима питания с ON на ACCESSORY, когда селектор трансмиссии стоит в любом положении, кроме P. 	<ul style="list-style-type: none"> Переведите рычаг селектора в положение P (Стоянка) и далее дважды нажмите кнопку ПУСКА/ОСТАНОВКИ ДВИГАТЕЛЯ.

Индикатор	Название	Включение сигнализатора (постоянным светом или мигание)	Пояснения
TPMS	Индикатор TPMS*	<ul style="list-style-type: none"> Загорается на несколько секунд при включения режима питания ON (вкл), затем выключается. Горит при неполадках в системе TPMS либо когда установлено малоразмерное запасное колесо. 	<ul style="list-style-type: none"> Если сигнализатор горит постоянным светом или совсем не включается: доставьте автомобиль на сервисную станцию официального дилера для проверки его исправности. Если на автомобиль установлено малоразмерное запасное колесо, при первой же возможности отремонтируйте или замените поврежденное колесо и установите его вместо малоразмерного запасного колеса.
	Сигнализатор низкого давления воздуха в шинах*	<ul style="list-style-type: none"> Загорается на несколько секунд при включения режима питания ON (вкл), затем выключается. Включается при крайне низком давлении воздуха в шине какого-либо колеса. Включается, а затем гаснет, если на автомобиль установлено малоразмерное запасное колесо. * 	<ul style="list-style-type: none"> Включается на ходу - Остановите автомобиль в безопасном месте, проверьте давление воздуха в шинах, и, при необходимости, доведите давление воздуха в шинах до штатного.
DRL	Индикатор дневных ходовых огней*	<ul style="list-style-type: none"> Загорается на несколько секунд при включения режима питания ON (вкл), затем выключается. Включается при обнаружении неисправности системы DRL. 	<ul style="list-style-type: none"> Обратитесь к дилеру для проведения диагностики автомобиля. ➡ Дневные ходовые огни* (Стр. 122)

Предупреждения и сообщения, выводимые на информационный дисплей

Ниже приведены сообщения, которые выводятся только на информационный дисплей.

Автомобили, оснащенные системой доступа в автомобиль без ключа

Сообщение		Условие	Пояснения
Кроме автомобилей для Мексики	Автомобили для Мексики		
NO KEY	NO KEY	<ul style="list-style-type: none"> Выводится на дисплей при закрытии двери, если выключатель зажигания находится в положении ON (Зажигание включено), а носимая карта системы доступа в автомобиль без ключа находится вне салона автомобиля. 	<ul style="list-style-type: none"> Это сообщение исчезнет с дисплея, когда носимая карта системы доступа в автомобиль без ключа окажется в салоне автомобиля, и будет закрыта дверь.
KEY 	CHANGE KEY BATT	<ul style="list-style-type: none"> Выводится на дисплей в случае разряда элемента питания носимой карты системы доступа в автомобиль без ключа. 	<ul style="list-style-type: none"> Как можно скорее замените элемент питания. ➔ Карта системы доступа в автомобиль без ключа* (Стр. 474)
—	1- PUSH START 2- TURN WHEEL	<ul style="list-style-type: none"> Выводится на дисплей, если рулевое колесо заблокировано. 	<ul style="list-style-type: none"> Поверните рулевое колесо влево и вправо после нажатия кнопки ПУСКА/ОСТАНОВКИ ДВИГАТЕЛЯ.
—	POWER IS ON SHIFT TO P	<ul style="list-style-type: none"> Появляется при переключении режима питания с ON на ACCESSORY, когда селектор трансмиссии стоит в любом положении, кроме P. 	<ul style="list-style-type: none"> Переведите рычаг селектора в положение P (Стоянка) и далее дважды нажмите кнопку ПУСКА/ОСТАНОВКИ ДВИГАТЕЛЯ.
—	POWER IS ON	<ul style="list-style-type: none"> Выводится на дисплей, когда выключатель зажигания находится в положении ACCESSORY (Вспомогательные потребители электроэнергии). 	—

Указатели и приборы

К указателям и приборам относятся спидометр, тахометр, указатель уровня топлива и соответствующие индикаторы. Они отображаются на дисплее, когда выключатель зажигания находится в положении ON II^{*1}.

■ Спидометр

Указывает скорость автомобиля в км/ч.

■ Указатель уровня топлива

Указывает относительное количество топлива, оставшегося в топливном баке.

■ Тахометр

Указывает частоту вращения коленчатого вала двигателя в оборотах в минуту.

■ Указатель температуры охлаждающей жидкости двигателя

Указывает температуру охлаждающей жидкости двигателя.

» Указатель уровня топлива

ВНИМАНИЕ

Следует обязательно заправить автомобиль топливом при приближении показаний указателя к значению [E]. Полное израсходование топлива может привести к перебоям в работе двигателя и выходу каталитического нейтрализатора из строя.

Действительное количество топлива, оставшееся в баке, может отличаться от значения, показываемого указателем уровня топлива.

» Указатель температуры охлаждающей жидкости двигателя

ВНИМАНИЕ

Продолжение движения, когда стрелка указателя температуры находится в верхней зоне шкалы, может привести к серьезной поломке двигателя. Остановите автомобиль в безопасном месте и дайте двигателю остынуть до нормальной температуры.

➔ Перегрев двигателя (Стр. 499)

*1: Автомобили, оснащенные системой доступа в автомобиль без ключа, оборудованы кнопкой ПУСКА/ОСТАНОВКИ ДВИГАТЕЛЯ, а не выключателем зажигания.

Информационный дисплей

На информационном дисплее отображаются показания одометра, счетчика пробега за поездку и других указателей.

■ Переключение экранов на дисплее

Для переключения экранов на дисплее нажмите рукоятку выбора/сброса

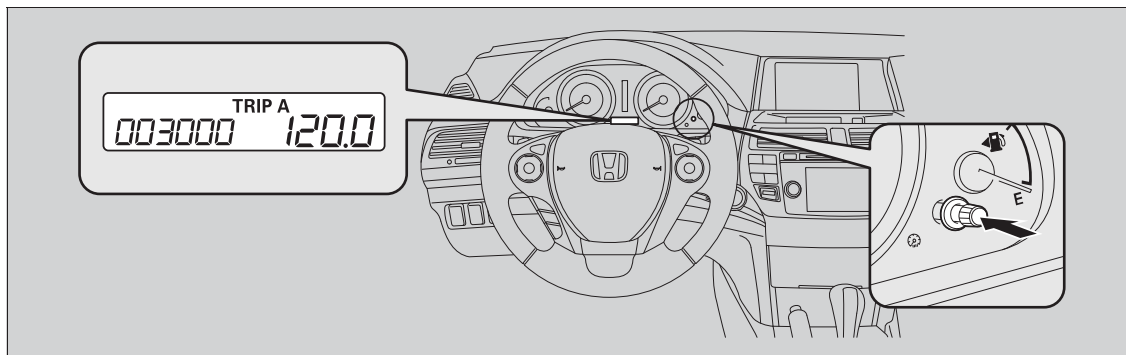

Приборная панель

■ Одометр

Одометр показывает суммарный пробег автомобиля в километрах.

▶▶ Переключение экранов на дисплее

При каждом нажатии рукоятки изображение на дисплее будет меняться в следующем порядке:..

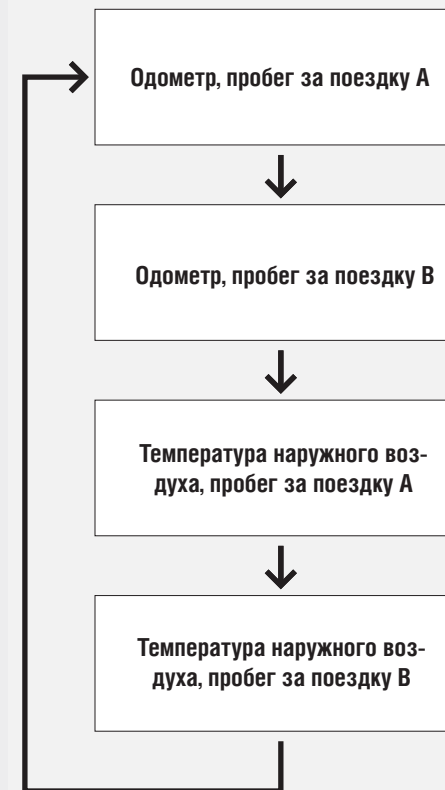

Некоторые данные информационного дисплея также выводятся на информационный экран/экран аудиосистемы*. Эти данные изменяются одновременно с тем, как изменяется информационный дисплей во время отображения расхода топлива.

■ Счетчик пробега за поездку

Показывает пробег автомобиля после последнего обнуления показаний счетчика. Счетчики А и В обеспечивают возможность измерения пробега в двух различных поездках.

■ Сброс показаний счетчика пробега за поездку

Для того чтобы обнулить показания счетчика, выведите его показания на дисплей, а затем нажмите и удерживайте рукоятку . Показания счетчика установятся на **0,0**.

» Счетчик пробега за поездку

Для переключения между показаниями счетчика за поездку А и В нажмите рукоятку .

ПРОДОЛЖЕНИЕ



■ Температура наружного воздуха

Температура наружного воздуха показывается в градусах Цельсия.

Если во время включения зажигания в положение ON ¹ температура наружного воздуха ниже 3°C, то показания температуры будут мигать в течение 10 секунд.

■ Корректировка значения температуры наружного воздуха

Если вам кажется, что показания температуры наружного воздуха неточны, то вы можете скорректировать их в пределах $\pm 3^{\circ}\text{C}$.

1. Поверните выключатель зажигания в положение ON  (Зажигание включено)¹.
2. Для корректировки указателя необходимо нажать и удерживать рукоятку  Select/ Reset (Выбор/Сброс) более 10 секунд, когда температура наружного воздуха отображается на информационном дисплее.
 - Информационный дисплей переходит в режим настройки температуры. Дисплей начинает отображать температуру от -3°C до $+3^{\circ}\text{C}$.
3. Нажмите рукоятку , когда на дисплее будет выведено требуемое значение.
 - Регулировка завершена.

►► Температура наружного воздуха

Датчик температуры встроен в передний бампер. Если скорость автомобиля ниже 30 км/ч, то на точность работы датчика могут оказать влияние такие факторы, как тепло от дороги и тепло отработавших газов, выбрасываемых другими автомобилями.

Обновление показаний на дисплее может занять несколько минут, после чего показания температуры стабилизируются.

¹: Автомобили, оснащенные системой доступа в автомобиль без ключа, оборудованы кнопкой ПУСКА/ОСТАНОВКИ ДВИГАТЕЛЯ, а не выключателем зажигания.

Органы управления

В этой главе приведено описание органов управления, которые используются при вождении автомобиля.

Установка времени	88
Запирание и отпирание дверей	
Типы ключей и их назначение.....	90
Запирание и отпирание дверей снаружи автомобиля.....	93
Ослабление сигнала карты системы доступа в автомобиль без ключа*.....	98
Запирание и отпирание дверей изнутри автомобиля	99
Блокировка дверных замков от отпирания детьми	100
Автоматическое запирание и отпирание дверей*	101
Открытие и закрытие двери багажного отделения	102
Охранная система	104
Иммобилайзер	104
Индикатор охранной сигнализации	104
Открытие и закрытие окон	107
Открытие и закрытие люка	110

Органы управления, расположенные рядом с рулевым колесом

Выключатель зажигания*	111
Кнопка пуска и остановки двигателя*	112
Сравнительная таблица выключателей и режимов зажигания	115
Указатели поворота.....	116
Выключатели приборов освещения.....	117
Противотуманные фары и задний противотуманный фонарь.....	120
Корректор фар*	121
Дневные ходовые огни*	122
Очистители и омыватели	123
Регулировка яркости подсветки приборной панели	127
Выключатель подогрева заднего стекла и наружных зеркал заднего вида*	128
Устройство запоминания положения сиденья водителя*	129

Регулировка положения рулевого колеса.....	131
Регулировка положения зеркал заднего вида	132
Внутреннее зеркало заднего вида	132
Наружные зеркала заднего вида с электроприводом	133
Регулировка сидений.....	135
Регулировка положения сидений	135
Освещение салона/Оборудование, повышающее удобство автомобиля	144
Освещение салона	144
Оборудование, повышающее удобство автомобиля	146
Система климат-контроля	160
Использование автоматической системы климат- контроля	160
Датчики автоматической системы климат-контроля	163

* Не для всех моделей

Установка времени

Часы





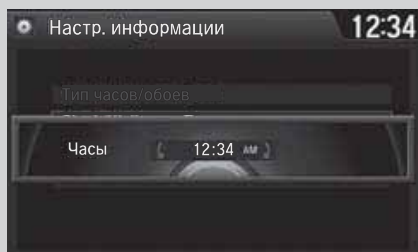

Автомобили без навигационной системы

Вы можете скорректировать показания времени на часах, когда выключатель зажигания находится в положении ON  (Зажигание включено)*1.

Установка времени

Использование меню настроек информационного экрана/экрана аудиосистемы



1. Нажмите кнопку DISP.
2. Поверните  и выберите Системные настройки, затем нажмите .
▶ Повторите процедуру и выберите **Настройка часов**.
3. Поверните рукоятку  для установки значения часов, затем нажмите .
4. Поверните рукоятку  для установки значения минут, затем нажмите .

Органы управления



Часы

Автомобили с навигационной системой

Корректировка показаний времени на часах осуществляется автоматически с помощью навигационной системы, поэтому отпадает необходимость производить корректировку вручную.

Автомобили без навигационной системы

Эта индикация используется для того, чтобы показать, как использовать рукоятку выбора.

Вращайте  для перемещения по позициям. Нажмите  для подтверждения выбора.

Можно выбрать 12-часовой или 24-часовой формат отображения времени.

➔ **Пользовательские настройки** (Стр. 260)



Предусмотрена возможность включения и выключения дисплея часов.

➔ **Пользовательские настройки** (Стр. 260)

*1: Автомобили, оснащенные системой доступа в автомобиль без ключа, оборудованы кнопкой **ПУСКА/ОСТАНОВКИ ДВИГАТЕЛЯ**, а не выключателем зажигания.

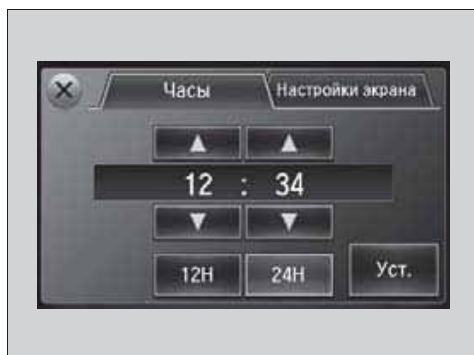
■ Использование аудиосистемы с сенсорным экраном



1. Выберите .
2. Выберите пункт Часы.
3. Настройте значения часов и минут, выбрав  / .
4. Выберите **12Н** или **24Н**.
5. Нажмите **Уст.**, чтобы подтвердить выбранную настройку.

Запирание и отпирание дверей

Типы ключей и их назначение

Автомобиль комплектуется следующими ключами:

Типы главных ключей



Ключами можно воспользоваться для того, чтобы запустить и остановить двигатель, запереть или отпереть все боковые двери, дверь багажного отделения и лючок заправочной горловины топливного бака. Также можно использовать пульт дистанционного управления или систему доступа без ключа*, чтобы запирать или отпирать двери, дверь багажного отделения и лючок заправочной горловины топливного бака.

В пульте дистанционного управления предусмотрена кнопка подачи сигнала тревоги*.

Сиденье автоматически займет заданное положение при отпирании автомобиля с помощью пульта дистанционного управления или карты системы доступа в автомобиль без ключа*.

➤ **Устройство запоминания положения сиденья водителя***
(Стр. 129)

Типы ключей и их назначение

Все ключи являются частью системы иммобилайзера. Система иммобилайзера помогает защитить автомобиль от угона.

➤ **Система иммобилайзера** (Стр. 104)

В ключи встроена высокоточная электроника. Следуйте приведенным ниже рекомендациям, чтобы предотвратить выход из строя электронной части ключа:

- Не оставляйте ключи под воздействием прямого солнечного света или в местах с высокой температурой или влажностью воздуха.
- Не роняйте ключи и не кладите на них тяжелые предметы.
- Не подвергайте ключи воздействию влаги.
- Не разбирайте ключи за исключением случаев замены элемента питания.

В случае повреждения электронной части ключа двигатель может не запуститься или может не работать пульт дистанционного управления. Если ключ не работает надлежащим образом, обратитесь к официальному дилеру для его проверки.

■ Карта с пультом дистанционного управления*



Встроенный ключ можно использовать для запирания и отпирания боковых дверей и двери багажного отделения в том случае, когда разрядился элемент питания карты системы доступа в автомобиль без ключа, и функция дистанционного отпирания и запирания дверей не работает. Чтобы вынуть встроенный ключ, сдвиньте рычажок освобождения от фиксации и выньте ключ. Чтобы вернуть встроенный ключ на место, вставьте ключ в карту системы доступа в автомобиль без ключа и нажмите на него до щелчка.

■ Складные ключи*

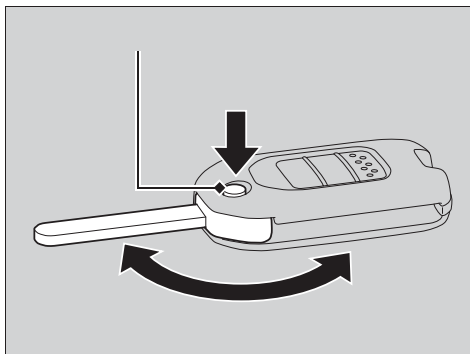

Ключ складывается в пульт дистанционного управления.

1. Нажмите кнопку освобождения от фиксации, чтобы вынуть ключ из пульта дистанционного управления.
 - ▶ Убедитесь в том, что ключ полностью выдвинулся из пульта дистанционного управления.
2. Чтобы сложить ключ, нажмите кнопку разблокировки и уберите ключ внутрь пульта дистанционного управления. При этом должен прозвучать щелчок.

▶▶ Складные ключи*

Если ключ выдвинут не полностью, система иммобилайзера может не сработать должным образом и будет блокировать пуск двигателя. Следите за тем, чтобы ключ не контактировал с другими предметами, независимо от того сложен он или разложен.

ПРОДОЛЖЕНИЕ

■ Бирка с номером ключа

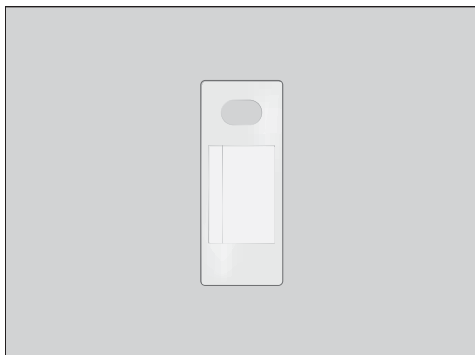

На бирке указан номер, который понадобится в случае приобретения или замены ключа.

▣ Бирка с номером ключа

Храните бирку с номером ключа отдельно от ключа в безопасном месте вне автомобиля. Если требуется приобрести дополнительный ключ, обратитесь к официальному дилеру.

В случае утери ключа и невозможности запуска двигателя, обратитесь к официальному дилеру Honda.

Запирание и отпирание дверей снаружи автомобиля

Использование пульта дистанционного управления

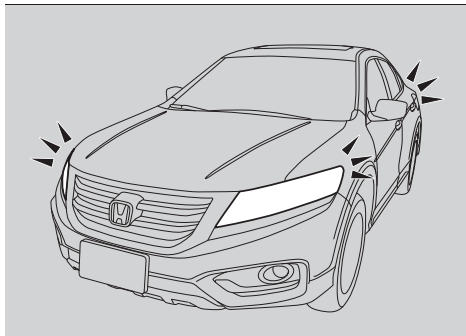
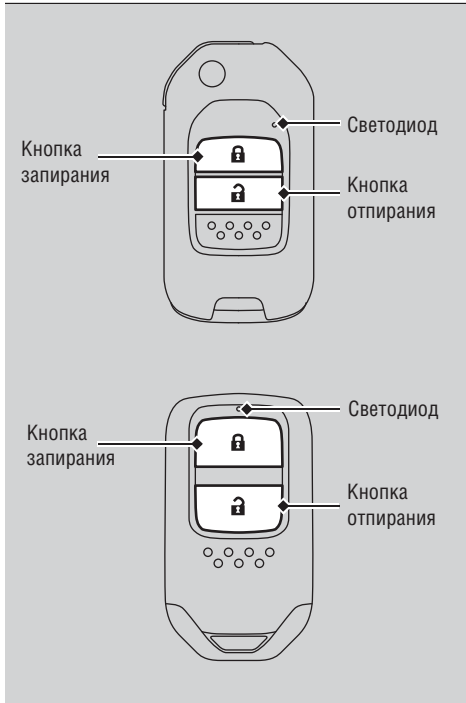

Запирание дверей

Нажмите кнопку запирания.

- ▶ Указатели поворота и индикаторы включения указателей поворота мигнут три раза. Все двери, включая дверь багажного отделения и лючок горловины топливного бака, запрутсся, и активируется система охранной сигнализации.

Автомобили для Кореи и Мексики

Однократное нажатие:

- ▶ Мигнут некоторые приборы наружного освещения, все двери, включая дверь багажного отделения и лючок горловины топливного бака, запрутсся, и активируется система охранной сигнализации.

Двукратное нажатие (второе нажатие не позднее пяти секунд после первого нажатия):

- ▶ Включение зуммера подтвердит активацию системы охранной сигнализации.

Использование пульта дистанционного управления

Если ни одна дверь не будет открыта по истечении 30 секунд после отпирания дверей с помощью пульта дистанционного управления, то двери автоматически запрутсся. Задержку автоматического запирания дверей можно настраивать.

➔ **Пользовательские настройки** (Стр. 260)

Если выключатель освещения салона находится в положении управления от дверей, то освещение салона включится при нажатии кнопки отпирания. Все двери закрыты: освещение салона плавно погаснет через 30 секунд. Двери заперты с помощью пульта дистанционного управления: освещение салона погаснет сразу же.

➔ **Освещение салона** (Стр. 144)

Пульт дистанционного управления передает сигналы малой мощности, поэтому его радиус действия зависит от окружающих условий.

С помощью пульта дистанционного управления невозможно запереть автомобиль, если открыта какая-либо боковая дверь или дверь багажного отделения.

Автомобили без системы доступа в автомобиль без ключа

Автомобили без системы доступа в автомобиль без ключа

Пульт дистанционного управления не сработает, если ключ находится в замке зажигания.

Автомобили, оснащенные системой доступа в автомобиль без ключа

Отпирание или запирание автомобиля с помощью пульта дистанционного управления или карты системы доступа в автомобиль без ключа возможно только в том случае, когда включен режим питания VEHICLE OFF (ВЫКЛ).

■ Отпирание дверей

Нажмите кнопку отпирания.

Автомобили для стран Персидского залива

- ▶ Указатели поворота и индикаторы включения указателей поворота мигнут один раз, и все двери, включая дверь багажного отделения и лючок горловины топливного бака, отпрутятся.

Автомобили для Кореи

- ▶ Некоторые приборы наружного освещения мигнут два раза, и все двери, включая дверь багажного отделения и лючок горловины топливного бака, отпрутятся.

Автомобили для Мексики

Однократное нажатие:

- ▶ Некоторые приборы наружного освещения мигнут два раза; дверь водителя и лючок горловины топливного бака отпрутятся.

Двукратное нажатие:

- ▶ Отпрутятся остальные боковые двери и дверь багажного отделения.

Кроме автомобилей для стран Персидского залива, Кореи и Мексики

Однократное нажатие:

- ▶ Указатели поворота и индикаторы включения указателей поворота мигнут один раз; дверь водителя и лючок горловины топливного бака отпрутятся.

Двукратное нажатие:

- ▶ Отпрутятся остальные боковые двери и дверь багажного отделения.

»» Использование пульта дистанционного управления

Если изменился радиус действия пульта дистанционного управления, то, возможно, разрядился элемент питания.

Если светодиод не включается при нажатии кнопки на пульте дистанционного управления, то элемент питания полностью разрядился.

- ➔ **Замена элемента питания пульта дистанционного управления** (Стр. 473)

Вы можете выбрать желаемый вариант настройки функции автоматического запирания и отпирания дверей.

- ➔ **Пользовательские настройки** (Стр. 260)

■ Запирание и отпирание дверей с помощью ключа

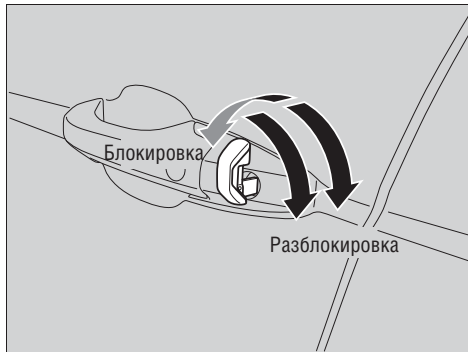

Полностью вставьте ключ в замок и поверните его.

■ Запирание двери без использования ключа

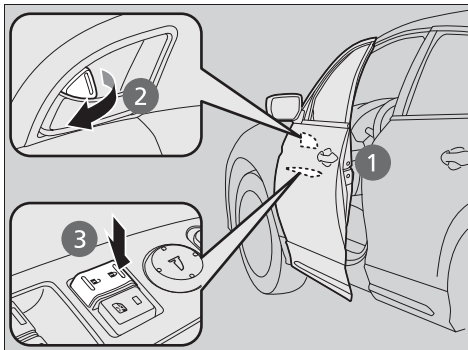

■ Запирание двери водителя

Возьмитесь за наружную ручку двери **1**. Потяните рычажок запирания в направлении задней части автомобиля **2** или переведите главный выключатель центрального замка в направлении запирания **3**. Отпустите дверную ручку, затем закройте дверь.

■ Запирание пассажирских дверей

Потяните рычажок запирания в направлении задней части автомобиля, затем закройте дверь.

■ Предотвращение запирания ключа, оставленного в автомобиле

Двери и дверь багажного отделения невозможно запереть, если ключ оставлен в замке зажигания¹ или карта системы доступа в автомобиль без ключа находится внутри автомобиля.

¹: Автомобили, оснащенные системой доступа в автомобиль без ключа, оборудованы кнопкой **ПУСКА/ОСТАНОВКИ ДВИГАТЕЛЯ**, а не выключателем зажигания.

▶▶ Запирание и отпирание дверей с помощью ключа

При запирании водительской двери, двери багажного отделения и лючка горловины топливного бака с помощью ключа одновременно заперутся все другие двери автомобиля. При отпирании водительская дверь и лючок горловины топливного бака отперутся первыми. Повторно поверните ключ в замке не позже, чем через несколько секунд, чтобы отпереть все остальные двери автомобиля и дверь багажного отделения.

▶▶ Автомобили для стран Персидского залива

При отпирании водительской двери ключом все двери, дверь багажного отделения и лючок горловины топливного бака отперутся одновременно.

▶▶ Автомобили для Кореи, России и Украины

Отпирание дверей с помощью ключа приведет к срабатыванию охранной сигнализации. Всегда отпирайте двери с помощью пульта дистанционного управления.

▶▶ Автомобили со складным ключом

Перед тем как вставить ключ в замок зажигания, обязательно убедитесь в том, что ключ полностью разложен.

▶▶ Запирание двери без использования ключа

При запирании водительской двери одновременно заперутся все другие двери автомобиля, включая дверь багажного отделения и лючок горловины топливного бака. Перед тем как запереть двери, убедитесь в том, что ключ находится при вас. Это предотвратит запирание ключа внутри автомобиля.

ПРОДОЛЖЕНИЕ

■ Использование системы доступа в автомобиль без ключа*

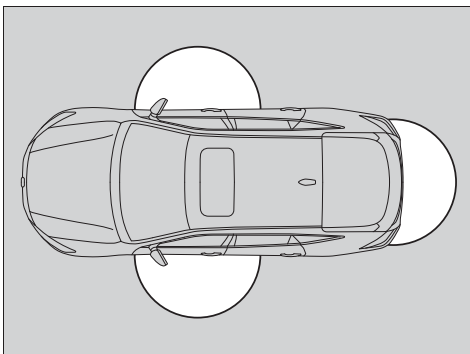

Если пользователь носит с собой карту системы доступа в автомобиль без ключа, то он может запирать и отпирать двери, дверь багажного отделения и лючок горловины топливного бака.

Вы можете запирать и отпирать двери, находясь на расстоянии приблизительно до 80 см от наружной дверной ручки. Вы можете отпереть заднюю подъемную дверь, находясь примерно на расстоянии 80 см от кнопки открывания задней подъемной двери.

■ Запирание автомобиля

Нажмите кнопку запирания, расположенную на передней двери или двери багажного отделения запрутсся.

Кроме автомобилей для Кореи и Мексики

- ▶ Указатели поворота и индикаторы включения указателей поворота мигнут три раза; сработает зуммер. Все двери, включая дверь багажного отделения запрутсся, запрутсся, и активируется система охранной сигнализации.

Автомобили для Кореи и Мексики

- ▶ Некоторые наружные приборы освещения и индикаторы указателей поворота мигнут. Прозвучит зуммер; все двери и дверь багажного отделения запрутсся, и активируется система охранной сигнализации.

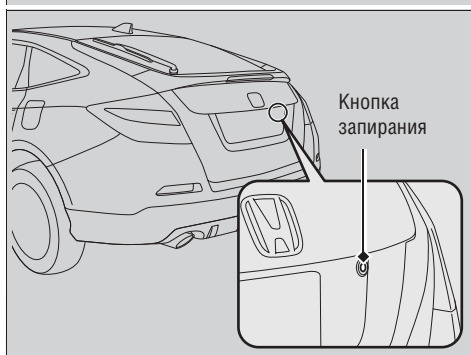
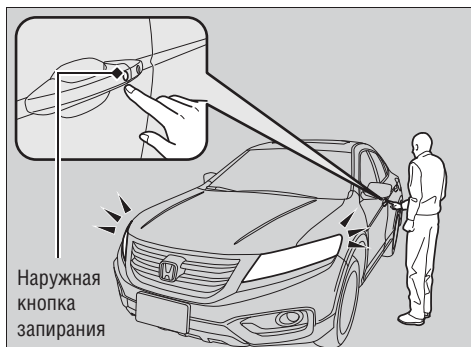

» Использование системы доступа в автомобиль без ключа*

- При выходе из автомобиля водителю следует взять с собой карту системы доступа в автомобиль без ключа. Не оставляйте карту в автомобиле.
- Человек, не имеющий при себе карты системы доступа в автомобиль без ключа, может отпереть или запереть двери и дверь багажного отделения, если человек, при котором есть такая карта, находится внутри зоны ее действия.
- Если взяться за ручку передней двери рукой, на которую надета перчатка, то дверной датчик может отреагировать медленно или не отреагировать на отпирание дверей.
- Дверь можно отпереть, если дверная ручка покрыта водой вследствие сильного дождя или мойки автомобиля при условии, что карта системы доступа в автомобиль без ключа находится внутри зоны действия.
- Невозможно отпереть дверь, взявшись за дверную ручку, если прошло более двух секунд после того, как двери были заперты.
- Дверь может не открыться, если вы потяните ее сразу после того, как возьметесь за дверную ручку. Снова возьмитесь за дверную ручку и убедитесь в том, что двери отперты, прежде чем тянуть за дверную ручку.

■ Отпирание автомобиля

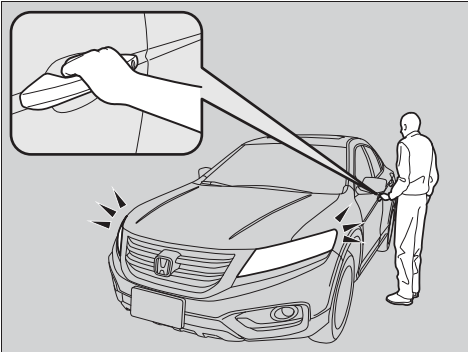

Возьмитесь за наружную ручку водительской двери.

- ▶ Водительская дверь отперется.

Кроме автомобилей для Кореи и Мексики

- ▶ Указатели поворота и индикаторы включения указателей поворота мигнут один раз, и раздастся звуковой сигнал*.

Автомобили для Кореи и Мексики

- ▶ Некоторые наружные приборы освещения мигнут два раза и дважды раздастся звуковой сигнал.

Возьмитесь за наружную ручку двери переднего пассажира.

- ▶ Все двери, включая дверь багажного отделения, отперутся.

Кроме автомобилей для Кореи и Мексики

- ▶ Указатели поворота и индикаторы включения указателей поворота мигнут один раз, и раздастся звуковой сигнал*.

Автомобили для Кореи и Мексики

- ▶ Некоторые наружные приборы освещения мигнут два раза и дважды раздастся звуковой сигнал.

Нажмите на кнопку отпирания двери багажного отделения:

- ▶ Дверь багажного отделения отперется.
- ➔ **Использование кнопки отпирания двери багажного отделения** (Стр. 103)

Кнопка отпирания двери багажного отделения

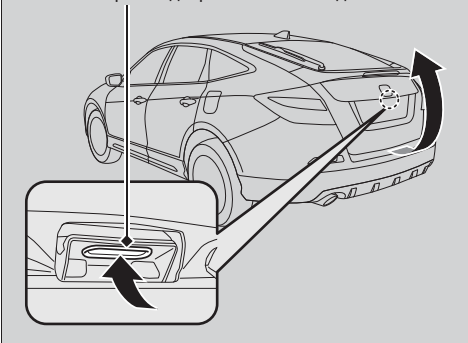

»» Использование системы доступа в автомобиль без ключа*

- Может оказаться, что, даже находясь в радиусе действия 80 см, вы не сможете запереть или отпереть двери с помощью карты системы доступа в автомобиль без ключа, если карта находится выше или ниже наружной дверной ручки.
- Карта системы доступа в автомобиль без ключа может не работать, если она находится слишком близко к двери или оконному стеклу двери.

Если дверь не будет открыта по истечении 30 секунд после отпирания дверей, то двери автоматически заперутся.

Настройку функции подтверждения отпирания дверей миганием наружных приборов освещения и зуммером* можно изменить.

- ➔ **Пользовательские настройки** (Стр. 260)

* Не для всех моделей

Ослабление сигнала карты системы доступа в автомобиль без ключа*

Во время запирания и отпирания дверей, открытия двери багажного отделения или пуска двигателя автомобиль посылает радиосигналы с целью обнаружения карты системы доступа в автомобиль без ключа.

В перечисленных ниже ситуациях функции запирания и отпирания дверей, открытия двери багажного отделения или пуска двигателя могут не работать или работать неустойчиво.

- Расположенное поблизости оборудование является источником сильного радиоизлучения.
- Вы носите карту системы доступа в автомобиль без ключа вместе телекоммуникационным оборудованием, ноутбуком, мобильным телефоном или другим беспроводным оборудованием.
- Металлический предмет касается или закрывает карту доступа в автомобиль без ключа.

» Ослабление сигнала карты системы доступа в автомобиль без ключа*

Обмен сигналами между картой системы доступа в автомобиль без ключа и автомобилем обеспечивает элемент питания карты. Срок службы элемента питания составляет примерно два года. Он зависит от частоты использования карты системы доступа в автомобиль без ключа.

Элемент питания разряжается, когда карта системы доступа в автомобиль без ключа принимает мощные радиосигналы. Не оставляйте карту системы доступа в автомобиль без ключа вблизи таких электрических приборов, как телевизоры и персональные компьютеры.

Запирание и отпирание дверей изнутри автомобиля

■ Запирание двери

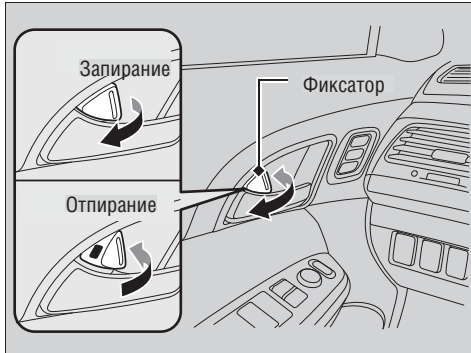

■ Запирание двери

Нажмите на кнопку запирания в направлении задней части автомобиля.

■ Отпирание двери

Нажмите на кнопку запирания в направлении передней части автомобиля.

ПРОДОЛЖЕНИЕ

»» Использование кнопки блокировки

Автомобили для стран Персидского залива и Кореи

При запирании или отпирании двери с помощью кнопки запирания, расположенной на водительской двери, одновременно запрутсся или отпрутсся все остальные двери, дверь багажного отделения и лючок заправочной горловины топливного бака.

Кроме автомобилей для стран Персидского залива и Кореи

При запирании двери с помощью кнопки запирания, расположенной на водительской двери, одновременно запрутсся все остальные двери, дверь багажного отделения и лючок заправочной горловины топливного бака.

При отпирании двери с помощью кнопки запирания, расположенной на водительской двери, отпрутсся только дверь водителя и лючок заправочной горловины топливного бака.

■ Использование главного выключателя центрального замка

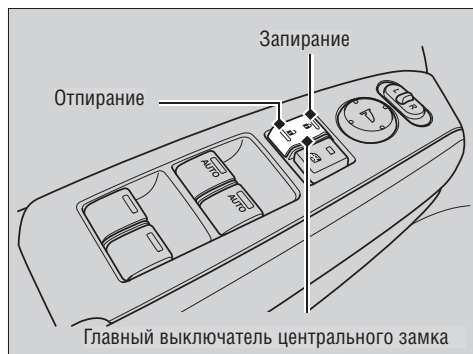

Нажмите главный выключатель центрального замка, как показано на рисунке, чтобы запереть или отпереть все двери, включая дверь багажного отделения.

»» Использование главного выключателя центрального замка

При запирании или отпирании водительской двери с помощью главного выключателя центрального замка одновременно запрутсся или отпрутсся все остальные двери, включая дверь багажного отделения и лючок заправочной горловины топливного бака.

■ Блокировка дверных замков от отпирания детьми

Функция блокировки дверных замков от отпирания детьми предотвращает открывание задних дверей изнутри автомобиля независимо от положения кнопки запирания.

■ Включение блокировки дверных замков от отпирания детьми

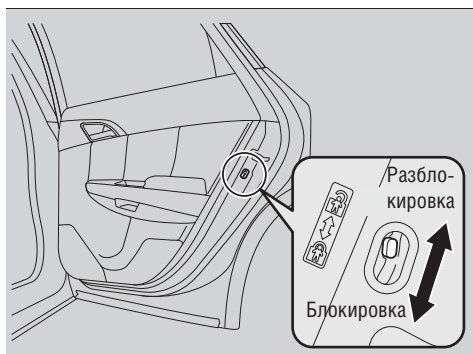

Сдвиньте рычажок, расположенный на задней двери, в положение блокировки и закройте дверь.

■ При открывании двери

Откройте дверь с помощью наружной ручки.

»» Блокировка дверных замков от отпирания детьми

Чтобы открыть заднюю дверь изнутри автомобиля, когда включена блокировка дверного замка от отпирания детьми, сдвиньте кнопку запирания в положение отпирания двери, опустите заднее стекло, просуньте руку через окно и откройте дверь с помощью наружной ручки.

Автоматическое запирание и отпирание дверей*

При выполнении определенных условий все двери автомобиля (или только водительская дверь) автоматически запираются или отпираются.

■ Автоматическое запирание дверей

■ Запирание дверей на ходу автомобиля

В этом режиме замки всех дверей, включая дверь багажного отделения, запираются, когда скорость автомобиля достигает 15 км/ч.

■ Автоматическое отпирание дверей

■ Отпирание водительской двери при перемещении рычага селектора в положение Р (Стоянка)

Автомобили для Мексики, стран Центральной Америки и стран Карибского бассейна

Водительская дверь отпирается при перемещении рычага селектора в положение Р (Стоянка), если нажата педаль тормоза.

Автомобили для Кореи

Все двери отпираются при перемещении рычага селектора в положение Р (Стоянка), если нажата педаль тормоза.

▶ Автоматическое запирание и отпирание дверей*

Вы можете отключить или изменить настройку функции автоматического запирания и отпирания дверей.

➔ **Пользовательские настройки** (Стр. 260)

Открывание и закрывание двери багажного отделения

Меры предосторожности при открывании и закрывании двери багажного отделения

Перед тем как открыть или закрыть дверь багажного отделения убедитесь в том, что на пути двери нет пассажиров или каких-либо предметов.

■ Открывание двери багажного отделения

- Полностью откройте дверь багажного отделения.
 - ▶ Если дверь открыта не полностью, она может начать закрыться под собственным весом.
- Будьте осторожны в ветреную погоду. Ветер может закрыть дверь багажного отделения.

■ Закрывание двери багажного отделения

Не ездите на автомобиле с открытой дверью багажного отделения:

- ▶ Это предотвратит ее повреждение.
- ▶ Это предотвратит проникновение отработавших газов в салон автомобиля.
- **Опасность отравления угарным газом** (Стр. 67)

➤ Меры предосторожности при открывании и закрывании двери багажного отделения

Будьте осторожны, чтобы не удариться головой о дверь багажного отделения. При закрывании двери следите за тем, чтобы руки не попали в дверной проем.

При укладывании или извлечении багажа из багажного отделения, когда работает двигатель, не стойте в непосредственной близости от выпускной трубы. Это предотвратит получение ожогов.

Не позволяйте пассажирам находиться в багажном отделении во время движения. В противном случае они могут травмироваться во время резкого торможения, интенсивного разгона или в случае аварии.

Использование кнопки отпирания двери багажного отделения

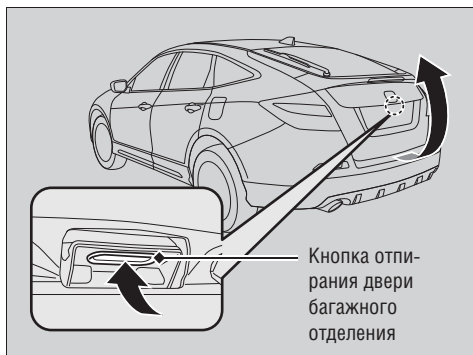

Когда все боковые двери отперты, задняя подъемная дверь тоже отперта. Нажмите кнопку открывания задней подъемной двери и поднимите дверь вверх.

Автомобили, оснащенные системой доступа в автомобиль без ключа

Даже если задняя подъемная дверь заперта, вы можете открыть ее, когда при вас находится карта системы доступа в автомобиль без ключа.

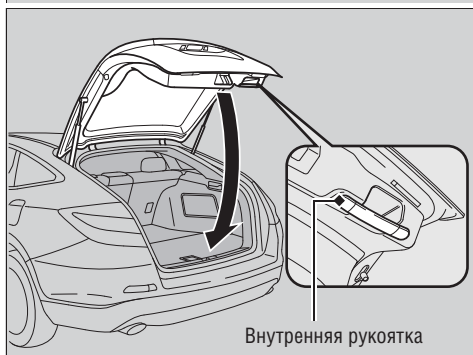

Для того чтобы закрыть заднюю подъемную дверь, возьмитесь за внутреннюю рукоятку, опустите дверь вниз и нажмите на нее снаружи до полного закрывания.

» Открывание и закрывание двери багажного отделения

Автомобили, оснащенные системой доступа в автомобиль без ключа

Человек, не имеющий при себе карты системы доступа в автомобиль без ключа, может отпереть заднюю подъемную дверь, если человек, при котором есть такая карта, находится внутри зоны ее действия.

Иммобилайзер

Иммобилайзер предотвращает пуск двигателя с помощью ключа, не запрограммированного для данного автомобиля. Все ключи имеют встроенные электронные передатчики, которые путем обмена электронными сигналами подтверждают то, что ключ был запрограммирован для данного автомобиля.

Вставляя ключ в замок зажигания или переключая зажигание в режим ACCESSORY (Вспомогательные потребители электроэнергии) с помощью кнопки **ПУСКА/ОСТАНОВКИ ДВИГАТЕЛЯ***, следуйте приведенным ниже рекомендациям:

- Следите за тем, чтобы рядом с выключателем зажигания или кнопкой **ПУСКА/ОСТАНОВКИ ДВИГАТЕЛЯ** не было объектов, являющихся источником мощного радиоизлучения.
- Следите за тем, чтобы ключ не касался металлических объектов и не был закрыт ими.
- Не располагайте ключ от другого автомобиля, оснащенного иммобилайзером, рядом с выключателем зажигания или картой системы доступа в автомобиль без ключа.

Индикатор охранной сигнализации

Кроме автомобилей для Кореи, России и Украины

Охранная сигнализация срабатывает при открытии дверей, двери багажного отделения или капота без использования ключа, пульта дистанционного управления или карты системы доступа в автомобиль без ключа.

Автомобили для Кореи, России и Украины

Охранная сигнализация срабатывает при открытии дверей, двери багажного отделения или капота без использования ключа, пульта дистанционного управления или карты системы доступа в автомобиль без ключа*. Также она срабатывает, если отпереть дверь встроенным ключом.

■ В случае срабатывания охранной сигнализации

Кроме автомобилей для Кореи и Мексики

Сразу же включается в прерывистом режиме звуковой сигнал, и начинают мигать указатели поворота.

Автомобили для Кореи и Мексики

Сразу же включается в прерывистом режиме звуковой сигнал, и начинают мигать все наружные приборы освещения.

» Иммобилайзер

ВНИМАНИЕ

Не оставляйте ключ зажигания в автомобиле. Это может стать причиной кражи автомобиля или неожиданного его движения. Оставляя автомобиль без присмотра, всегда берите ключ зажигания с собой.

Если система несколько раз не смогла идентифицировать код ключа, обратитесь к официальному дилеру Honda. В случае утери ключа и невозможности пуска двигателя, обратитесь к официальному дилеру.

Не вносите изменения в конструкцию данной системы и не подключайте к ней дополнительные устройства. Пренебрежение этим требованием может стать причиной выхода системы из строя и обездвижить автомобиль.

» Индикатор охранной сигнализации

Кроме автомобилей для Кореи и Мексики

После срабатывания охранная сигнализация подает сигналы в течение 30 секунд, а затем переходит в дежурный режим. Если причина срабатывания охранной сигнализации не будет устранена, то подача сигналов будет активироваться примерно через каждые 5 секунд.

Автомобили для Кореи и Мексики

После срабатывания охранная сигнализация будет подавать сигналы в течение двух минут, если она не будет выключена раньше.

■ Деактивация системы охранной сигнализации

Охранная сигнализация деактивируется при отпирании автомобиля с помощью пульта дистанционного управления, карты системы доступа в автомобиль без ключа или при повороте выключателя зажигания в положение ON  (Зажигание включено)^{*1}. При этом отключаются звуковой сигнал и мигание приборов освещения.

Кроме автомобилей для Кореи, России и Украины

Отпирание дверей с помощью ключа также приведет к отключению охранной сигнализации.

■ Постановка автомобиля на охрану

Охранная сигнализация автоматически ставит автомобиль на охрану при выполнении следующих условий:

- Выключатель зажигания находится в положении LOCK  (Блокировка)^{*1}, и ключ вынут из замка зажигания.
- Капот закрыт.
- Все боковые двери и задняя подъемная дверь заперты с помощью ключа, пульта дистанционного управления или системы доступа в автомобиль без ключа*.

■ При постановке автомобиля на охрану

Расположенный на приборной панели индикатор охранной сигнализации мигает. По истечении примерно 15 секунд частота мигания индикатора изменится. Это означает, что автомобиль поставлен на охрану.

■ Снятие автомобиля с охраны

Кроме автомобилей для Кореи, России и Украины

Охранная сигнализация деактивируется при отпирании автомобиля с помощью ключа, пульта дистанционного управления, карты системы доступа в автомобиль без ключа или при выборе режима питания ON  (Зажигание включено)^{*1}. При этом индикатор охранной сигнализации сразу же гаснет.

Автомобили для Кореи, России и Украины

Охранная сигнализация деактивируется при отпирании автомобиля с помощью пульта дистанционного управления, карты системы доступа в автомобиль без ключа* или при повороте выключателя зажигания в положение ON  (Зажигание включено)^{*1}. При этом индикатор охранной сигнализации сразу же гаснет.

^{*1}: Автомобили, оснащенные системой доступа в автомобиль без ключа, оборудованы кнопкой **ПУСКА/ОСТА-НОВКИ ДВИГАТЕЛЯ**, а не выключателем зажигания.

» Индикатор охранной сигнализации

Не ставьте автомобиль на охрану, когда кто-либо остался в автомобиле, или когда открыто окно. Охранная сигнализация может неожиданно сработать в следующих ситуациях:

- при отпирании двери с помощью кнопки запираения,

Если разрядится аккумуляторная батарея, когда автомобиль находится на охране, охранная сигнализация может сработать при подзарядке или замене аккумуляторной батареи.

Если это произойдет, отключите охранную сигнализацию, отперев двери с помощью ключа*, пульта дистанционного управления или системы доступа в автомобиль без ключа.

Не вносите изменения в конструкцию данной системы и не подключайте к ней дополнительные устройства.

Автомобили для Кореи, России и Украины

Не отпирайте дверь с помощью ключа. Это приведет к срабатыванию охранной сигнализации.

ПРОДОЛЖЕНИЕ

■ Поддача тревожного сигнала*

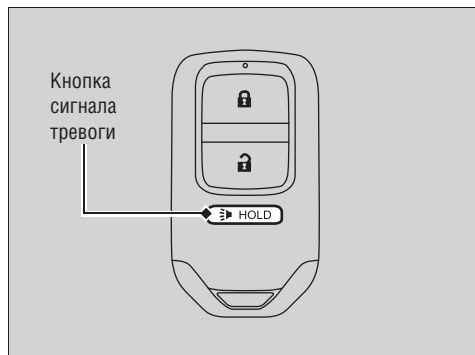

■ Поддача тревожного сигнала*

Кнопка сигнала тревоги на пульте дистанционного управления

Если нажать кнопку тревоги примерно на одну секунду, в течение 30 секунд будет происходить следующее:

- Будет работать клаксон.
- Некоторые приборы наружного освещения мигнут.

■ Отмена режима тревоги

Нажмите любую кнопку пульта ДУ либо включите режим питания ON.

Открытие и закрытие окон

Окна можно открыть или закрыть с помощью клавиш управления электрическими стеклоподъемниками, когда выключатель зажигания находится в положении ON **II** (Зажигание включено)¹. Расположенные на водительской двери клавиши управления электрическими стеклоподъемниками позволяют открывать и закрывать все окна.

Чтобы воспользоваться клавишами управления электрическими стеклоподъемниками, которые расположены на пассажирских дверях, расположенная на водительской двери кнопка блокировки клавиш управления стеклоподъемниками должна находиться в выключенном положении (кнопка не должна быть утоплена, и встроенный в нее индикатор не должен гореть).

Когда кнопка блокировки клавиш управления стеклоподъемниками находится в нажатом положении, горит встроенный в нее индикатор. В этом положении кнопки блокировки управлять можно только стеклоподъемником водительской двери. Нажмите кнопку блокировки клавиш управления стеклоподъемниками, когда в автомобиле находятся дети.

Функция автоматического открывания и закрывания окон



■ Автоматический режим работы

Чтобы открыть: до упора вниз нажмите клавишу управления.

Чтобы закрыть: до упора вверх нажмите клавишу управления.

Окно соответственно полностью откроется или закроется. Вы можете в любой момент остановить стекло, коротко нажав на клавишу вверх или вниз.

■ Ручной режим управления

Чтобы открыть: слегка нажмите вниз клавишу управления электрическим стеклоподъемником и удерживайте ее в нажатом положении.

Чтобы закрыть: слегка нажмите вверх клавишу управления электрическим стеклоподъемником и удерживайте ее в нажатом положении.

Отпустите клавишу, как только стекло достигнет желаемого положения.

¹: Автомобили, оснащенные системой доступа в автомобиль без ключа, оборудованы кнопкой ПУСКА/ОСТАНОВКИ ДВИГАТЕЛЯ, а не выключателем зажигания.

» Открытие и закрытие окон

⚠ ПРЕДУПРЕЖДЕНИЕ

Стекло может сильно зажать руку или пальцы, попавшие в проем окна, и травмировать их.

Перед тем как закрыть окно, убедитесь в том, что проем окна свободен.

ПРЕДУПРЕЖДЕНИЕ: Выходя из автомобиля, в котором остаются дети или взрослые пассажиры, обязательно выньте ключ из замка зажигания и возьмите его с собой.

Электрические стеклоподъемники сохраняют работоспособность до 10 минут после выключения зажигания*. Если открыть любую переднюю дверь, эта функция выключится.

■ Функция защиты от защемления

При обнаружении сопротивления движению стекла при закрытии окна в автоматическом режиме стекло остановится и начнет движение в обратном направлении.

Функция защиты от защемления стеклоподъемника водительской двери отключается, когда клавиша управления стеклоподъемником удерживается поднятой вверх.

Функция защиты от защемления отключается, когда стекло находится вблизи от полностью закрытого положения. Это предусмотрено для обеспечения полного закрытия окна.

ПРОДОЛЖЕНИЕ

■ Открывание и закрывание окон без использования функции автоматического открывания и закрывания*



Чтобы открыть: нажмите вниз клавишу управления.

Чтобы закрыть: нажмите вверх клавишу управления.

Отпустите клавишу, как только стекло достигнет желаемого положения.

■ Управление стеклоподъемниками и приводом верхнего люка с помощью пульта дистанционного управления



Чтобы открыть: Дважды нажмите кнопку отпирания в течение 10 секунд, удерживая ее в нажатом положении после второго нажатия. Если стекла остановились в промежуточном положении, повторите процедуру.

■ Управление стеклоподъемниками и приводом верхнего люка с помощью ключа

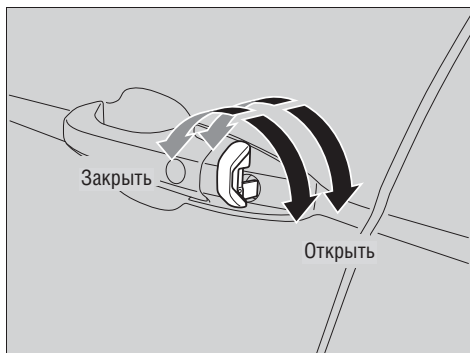

Чтобы открыть*: Отоприте дверь водителя с помощью ключа. До истечения 10 секунд поверните ключ в центральное положение, а затем снова поверните ключ в положение отпирания и удерживайте его в этом положении.

Чтобы закрыть: Заприте дверь водителя с помощью ключа. До истечения 10 секунд поверните ключ в центральное положение, а затем снова поверните ключ в положение запираения и удерживайте его в этом положении.

Чтобы остановить движение стекол и верхнего люка в нужном положении, отпустите ключ. Если требуется продолжить, повторите процедуру.

▶▶ Управление стеклоподъемниками и приводом верхнего люка с помощью ключа

Автомобили для Кореи, России и Украины

Отпирание дверей с помощью ключа приведет к срабатыванию охранной сигнализации. Всегда отпирайте двери с помощью пульта дистанционного управления.

Открытие и закрытие люка

Открытие и закрытие люка

Вы можете управлять люком только тогда, когда выключатель зажигания находится в положении ON II (Зажигание включено)*¹. Для того чтобы открыть или закрыть люк, воспользуйтесь выключателем, расположенным в передней части потолка.



Органы управления

Автоматический режим работы

Чтобы открыть: с усилием потяните выключатель в направлении задней части автомобиля и отпустите его.

Чтобы закрыть: с усилием сдвиньте выключатель в направлении передней части автомобиля и отпустите его.

Люк соответственно полностью откроется или закроется. Чтобы вентиляционный люк открылся не полностью, коротко нажмите на выключатель.

Ручной режим управления

Чтобы открыть: нажмите на выключатель в направлении задней части автомобиля и удерживайте его, пока не будет достигнуто желаемое положение.

Чтобы закрыть: нажмите на выключатель в направлении передней части автомобиля и удерживайте его, пока не будет достигнуто желаемое положение.

Наклон крышки люка

Чтобы приподнять заднюю часть крышки люка: нажмите на центральную часть выключателя.

Чтобы закрыть: с усилием сдвиньте выключатель в направлении передней части автомобиля и отпустите его.

Открытие и закрытие люка

⚠ ПРЕДУПРЕЖДЕНИЕ

Крышка вентиляционного люка может сильно зажать и травмировать попавшие в проем люка руки или пальцы.

Перед тем как закрыть вентиляционный люк, убедитесь в том, что проем люка полностью свободен, и опасность зажать руки или пальцы кого-либо из пассажиров отсутствует.

ПРЕДУПРЕЖДЕНИЕ: Выходя из автомобиля, в котором остаются дети или взрослые пассажиры, обязательно выньте ключ из замка зажигания и возьмите его с собой.

ВНИМАНИЕ

Попытка открыть вентиляционный люк при отрицательной температуре окружающего воздуха или в случае, когда люк покрыт слоем снега или льда, может привести к повреждению крышки люка или его электродвигателя.

Электрический привод вентиляционного люка сохраняет работоспособность до 10 минут после выключения зажигания.*¹ Если открыть любую переднюю дверь, эта функция выключится.

При обнаружении сопротивления движению крышки люка активируется функция защиты от защемления, в результате чего крышка люка начнет движение в обратном направлении, а затем остановится. Функция защиты от защемления отключается, когда крышка люка находится вблизи от полностью закрытого положения. Это предусмотрено для обеспечения полного закрытия люка. Убедитесь, что в проеме люка не находятся посторонние предметы, в том числе, пальцы рук.

*¹: Автомобили, оснащенные системой доступа в автомобиль без ключа, оборудованы кнопкой ПУСКА/ОСТАНОВКИ ДВИГАТЕЛЯ, а не выключателем зажигания.

Выключатель зажигания*

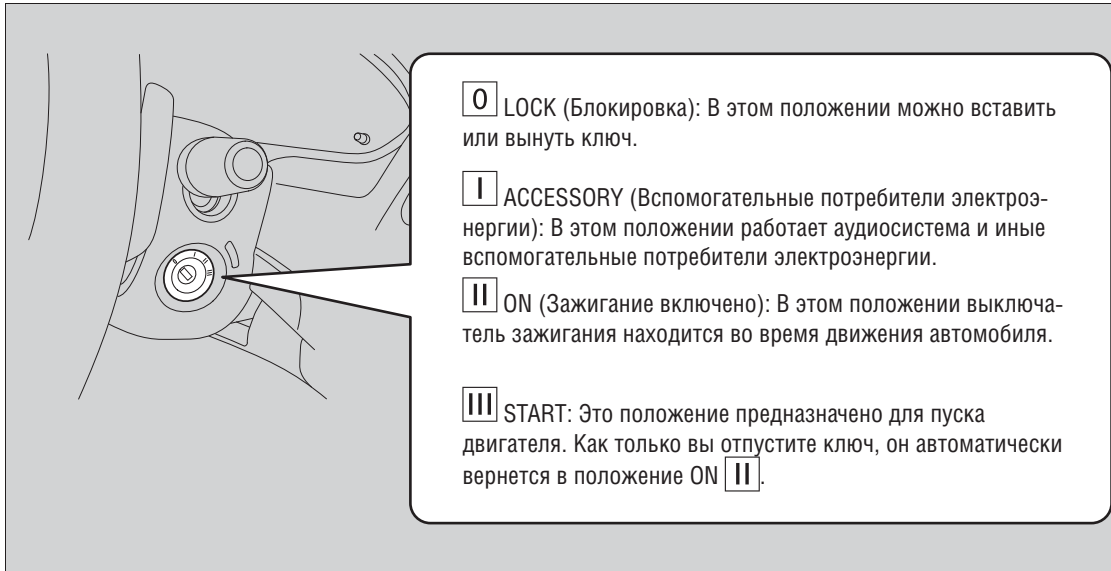

» Выключатель зажигания*

Ключ можно вынуть из замка зажигания только тогда, когда рычаг селектора диапазонов автоматической коробки передач находится в положении **P** (Стоянка).

Если открыть водительскую дверь, когда ключ находится в положении LOCK **0** (Блокировка) или ACCESSORY **I** (Вспомогательные потребители электроэнергии), раздастся звуковой сигнал, напоминающий о необходимости вынуть ключ из замка зажигания.



Если ключ не поворачивается из положения LOCK **0** в положение ACCESSORY **I**, попытайтесь сделать это, одновременно поворачивая рулевое колесо влево и вправо. Рулевое колесо разблокируется, и ключ можно будет повернуть.

Кнопка пуска и остановки двигателя*

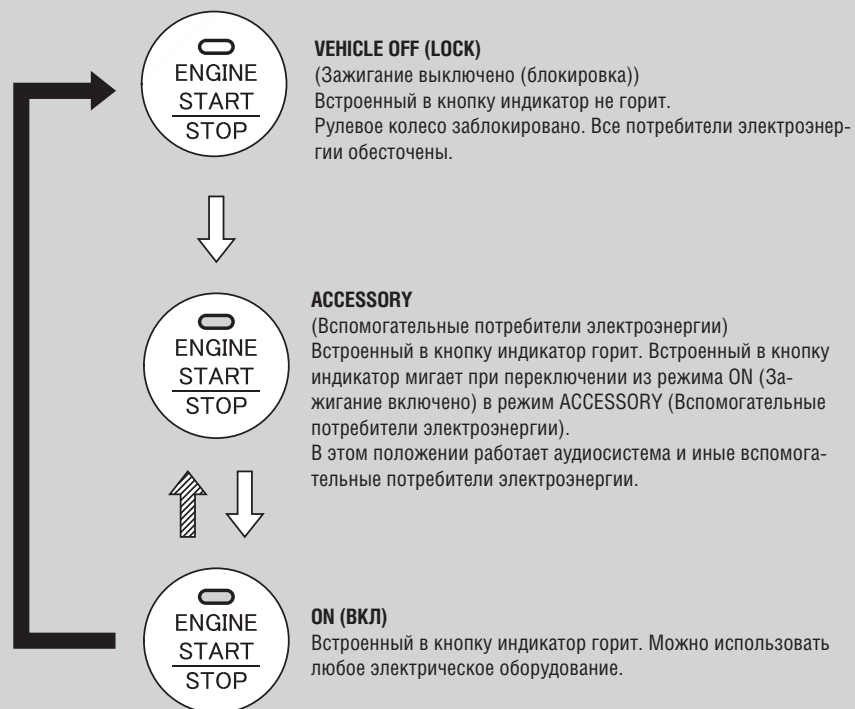
■ Для изменения режима нажмите кнопку пуска и остановки двигателя



Не нажимая на педаль тормоза

-  Нажмите кнопку.
-  Нажмите на кнопку без перемещения рычага селектора в положение P (Стоянка).
-  Переведите селектор трансмиссии в положение P (Стоянка), затем нажмите кнопку.

▶▶ Кнопка ПУСКА И ОСТАНОВКИ двигателя*

Зона действия кнопки ПУСКА И ОСТАНОВКИ двигателя

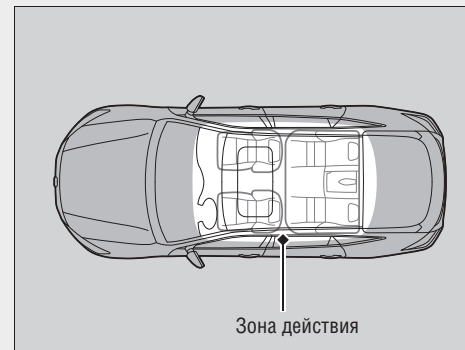

Вы можете запустить двигатель, когда карта системы доступа в автомобиль без ключа находится внутри автомобиля. Двигатель может работать, когда карта системы доступа в автомобиль без ключа находится вблизи двери или окна, даже если она находится снаружи автомобиля.

Режим ON (Зажигание включено):

Когда двигатель работает, индикатор, встроенный в кнопку, не горит.

В случае снижения заряда элемента питания карты системы доступа в автомобиль без ключа включается звуковой сигнал.

▶▶ Действия в случае разряда элемента питания карты системы доступа в автомобиль без ключа (Стр. 493)

Покидая автомобиль, не оставляйте его в режимах питания ACCESSORY или ON.

■ Автоматическое выключение питания

Если оставить автомобиль на 30 - 60 минут с селектором в положении **P** и в режиме питания ACCESSORY, автомобиль автоматически переходит в режим питания, сходный с режимом выключения зажигания (VEHICLE OFF (LOCK)) для экономии заряда аккумуляторной батареи.

В этом режиме:

Рулевое колесо не блокируется. Невозможно отпирание или запираение автомобиля с помощью пульта дистанционного управления или карты системы доступа в автомобиль без ключа.

Для перехода в режим VEHICLE OFF (LOCK) (выключение питания автомобиля) нажмите кнопку **ПУСКА И ОСТАНОВКИ ДВИГАТЕЛЯ**.

▶▶ Кнопка ПУСКА И ОСТАНОВКИ двигателя*

Если режим питания не переключается с VEHICLE OFF на ACCESSORY, нажмите кнопку **ПУСКА И ОСТАНОВКИ ДВИГАТЕЛЯ**, одновременно поворачивая рулевое колесо влево и вправо. Рулевое колесо разблокируется, и можно будет изменить режим питания.

ПРОДОЛЖЕНИЕ

■ Напоминание о режиме питания

Если открыть дверь водителя в режиме питания ACCESSORY, включится зуммер.

■ Напоминание о карте системы доступа в автомобиль без ключа

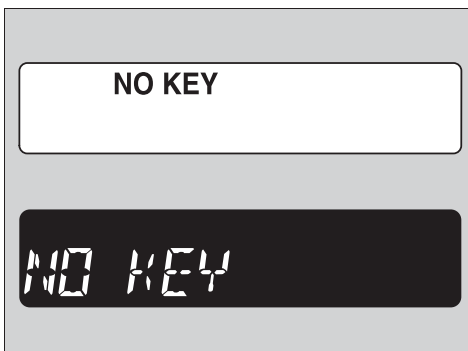

Для напоминания о том, что карта системы доступа в автомобиль без ключа находится вне автомобиля, зуммер может срабатывать внутри/снаружи автомобиля. Если даже после помещения карты в автомобиль зуммер продолжает работать, переместите карту в пределы радиуса действия.

■ В режиме питания ВКЛ

Для напоминания о том, что карта системы доступа в автомобиль без ключа находится вне автомобиля, а дверь водителя закрыта, зуммер может работать внутри и снаружи автомобиля. Предупреждающее сообщение на информационном дисплее напоминает водителю, что карта находится вне автомобиля.

■ В режиме питания ACCESSORY

Для напоминания о том, что карта системы доступа в автомобиль без ключа находится вне автомобиля, а все двери закрыты, зуммер может срабатывать снаружи автомобиля.

▣ Напоминание о карте системы доступа в автомобиль без ключа

Если карта находится в пределах радиуса действия, и дверь водителя закрыта, функция предупреждения выключается.

Если после пуска двигателя вынести из автомобиля карту системы доступа в автомобиль без ключа, то изменить режим с помощью **КНОПКИ ПУСКА И ОСТАНОВКИ ДВИГАТЕЛЯ** или перезапустить двигатель не удастся. Прежде чем воспользоваться кнопкой **ПУСКА И ОСТАНОВКИ ДВИГАТЕЛЯ** убедитесь в том, что карта системы доступа в автомобиль без ключа находится в автомобиле.

Если карту системы доступа в автомобиль без ключа убрать из автомобиля через окно, зуммер не будет работать.

Не кладите карту системы доступа в автомобиль без ключа на переднюю панель или в перчаточный ящик. Это может вызвать срабатывание зуммера.

Даже если карта системы доступа в автомобиль без ключа находится в пределах радиуса действия, при определенных условиях система может не обнаруживать карту.

Сравнительная таблица выключателей и режимов зажигания

Положение выключателя зажигания	LOCK (0) (Блокировка) (с/без ключа)	ACCESSORY (Вспомогательные потребители электроэнергии)	ON (II) (Зажигание включено)	START (III) (Стартер)
Автомобили без системы доступа в автомобиль без ключа	<ul style="list-style-type: none"> Двигатель не работает, электропитание выключено. Рулевое колесо заблокировано. Невозможно воспользоваться никаким электрическим оборудованием. 	<ul style="list-style-type: none"> Двигатель не работает. Можно воспользоваться некоторым электрическим оборудованием, таким как аудиосистема или прикуриватель. 	<ul style="list-style-type: none"> Нормальное положение ключа во время движения автомобиля. Можно использовать любое электрическое оборудование. 	<ul style="list-style-type: none"> Это положение используется для пуска двигателя. Выключатель зажигания вернется в положение ON (II), как только вы отпустите ключ.
Режим зажигания	VEHICLE OFF (LOCK) (Зажигание выключено (блокировка))	ACCESSORY (Вспомогательные потребители электроэнергии)	ON (Вкл) Индикатор: Off (выключено)	START (Стартер)
Автомобили, оснащенные системой доступа в автомобиль без ключа и кнопкой ПУСКА/ОСТАНОВКИ ДВИГАТЕЛЯ	Индикатор выключен <ul style="list-style-type: none"> Двигатель не работает, электропитание выключено. Рулевое колесо заблокировано. Невозможно воспользоваться никаким электрическим оборудованием. 	Индикатор включен или мигает <ul style="list-style-type: none"> Двигатель не работает. Можно воспользоваться некоторым электрическим оборудованием, таким как аудиосистема или прикуриватель. 	Индикатор Вкл (двигатель остановлен) Выкл (двигатель работает) <ul style="list-style-type: none"> Можно использовать любое электрическое оборудование. 	Индикатор выключен <ul style="list-style-type: none"> После пуска двигателя автоматически включится режим ON (Зажигание включено).

Указатели поворота



Указатели поворота можно включить, когда выключатель зажигания находится в положении ON  (Зажигание включено)^{*1}

■ Однократное нажатие выключателя указателей поворота

Если слегка нажать на выключатель поворота вверх или вниз, указатели поворота и индикатор указателей поворота мигнут три раза.

Этой функцией можно воспользоваться при подаче сигнала о смене полосы движения.

^{*1}: Автомобили, оснащенные системой доступа в автомобиль без ключа, оборудованы кнопкой ПУСКА/ОСТАНОВКИ ДВИГАТЕЛЯ, а не замком зажигания.

Выключатели приборов освещения

■ Ручной режим управления



Повернув выключатель приборов освещения, можно включить или выключить наружные приборы освещения независимо от положения выключателя зажигания.^{*1}

■ Включение дальнего света фар

Нажмите на рычаг управления вперед до щелчка.

■ Включение ближнего света фар

Если включен дальний свет фар, потяните рычаг управления на себя, чтобы включить ближний свет фар.

■ Сигнализация дальним светом фар

Потяните рычаг управления на себя и отпустите его.

*1: Автомобили, оснащенные системой доступа в автомобиль без ключа, оборудованы кнопкой **ПУСКА/ОСТА-НОВКИ ДВИГАТЕЛЯ**, а не замком зажигания.

▶▶ Выключатели приборов освещения

Автомобили без системы доступа в автомобиль без ключа

Если при включенных наружных приборах освещения вынуть ключ из замка зажигания, то при открытии водительской двери раздастся звуковой сигнал.

Автомобили, оснащенные системой доступа в автомобиль без ключа

Если при включенных наружных приборах освещения оставить режим питания VEHICLE OFF (LOCK) (блокировка), то при открытии водительской двери раздастся звуковой сигнал.

Когда включены наружные приборы освещения, на приборной панели горит индикатор включенного освещения.

➔ Индикатор наружных приборов освещения (Стр. 77)

Если вы заметили изменения в яркости света фар, обратитесь на сервисную станцию дилера.

Не оставляйте фары включенными при неработающем двигателе. Это может привести к разряду аккумуляторной батареи.

Автомобили с высоковольтными газоразрядными лампами фар

Данный автомобиль оборудован системой автоматической коррекции вертикального угла наклона световых пучков ближнего света фар. Если вы обнаружили значительное изменение вертикального угла наклона световых пучков фар, то возможной причиной этого может быть неисправность системы коррекции. Обратитесь к дилеру для проверки исправности автомобиля.

ПРОДОЛЖЕНИЕ

Автоматический режим управления фарами*

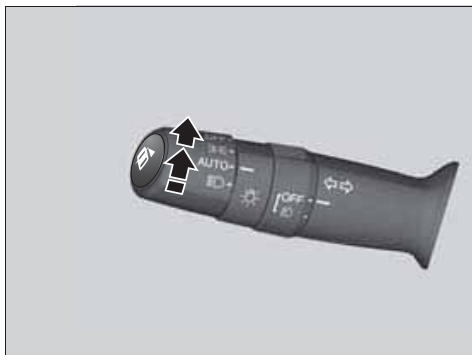

Автоматическим режимом управления фарами можно воспользоваться, когда выключатель зажигания находится в положении ON II (Зажигание включено)¹.

Когда выключатель освещения находится в положении **AUTO**, фары и другие наружные приборы освещения будут включаться и выключаться автоматически в зависимости от уровня освещения снаружи.

- ▶ Предусмотрена возможность настройки чувствительности системы автоматического управления приборами освещения.
- **Пользовательские настройки** (Стр. 260)

Автоматический режим управления фарами

При движении в темное время суток, в густом тумане или в зонах с низкой освещенностью, таких как туннель или крытая парковка, рекомендуется включать освещение вручную.

Расположение датчика освещенности показано на рисунках. Не закрывайте датчик освещенности каким-либо предметом. В противном случае система автоматического управления фарами не сможет нормально функционировать.

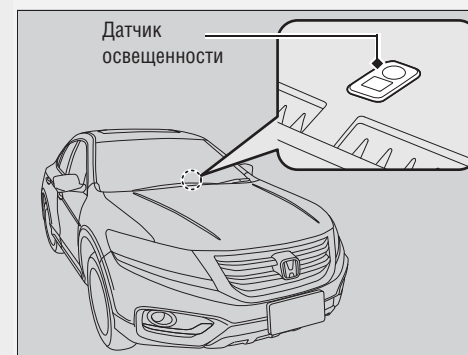

Чувствительность автоматического режима управления фарами настраивается следующим образом:

Настройка	Наружные приборы освещения включаются, если уровень освещения снаружи
MAX (Максимальная чувствительность)	
HIGH (Высокая чувствительность)	
MID (Средняя чувствительность)	
LOW (Низкая чувствительность)	
MIN	

¹: Автомобили, оснащенные системой доступа в автомобиль без ключа, оборудованы кнопкой **ПУСКА/ОСТАНОВКИ ДВИГАТЕЛЯ**, а не замком зажигания.

■ Функция автоматического выключения освещения

■ Автомобили без системы доступа в автомобиль без ключа

Фары и другие внешние световые приборы, а также подсветка приборной панели выключатся через 15 секунд после того, как ключ будет извлечен из замка зажигания, и водительская дверь будет закрыта.

■ Автомобили, оснащенные системой доступа в автомобиль без ключа

Фары, все прочие наружные приборы освещения, а также подсветка приборов, выключатся через 15 секунд после того, как будет выбран режим питания VEHICLE OFF (LOCK) (блокировка), а водитель закроет свою дверь.

▶ Предусмотрена возможность автоматического таймера выключения приборов освещения.

➔ **Пользовательские настройки** (Стр. 260)

Если водитель повернет ключ зажигания в положение LOCK **0**^{*1} при включенном наружном освещении, но не откроет дверь, фары выключатся через 10 минут (или через 3 минуты, если выключатель освещения находится в положении **AUTO**).

Приборы освещения включатся снова, если отпереть или открыть дверь водителя. Если дверь будет отперта, но не будет открыта в течение 15 секунд, освещение выключится. Если открыть дверь водителя, раздастся звуковой сигнал, напоминающий о том, что освещение не выключено.

*1: Автомобили, оснащенные системой доступа в автомобиль без ключа, оборудованы кнопкой **ПУСКА/ОСТА-
НОВКИ ДВИГАТЕЛЯ**, а не замком зажигания.

Противотуманные фары и задний противотуманный фонарь

■ Противотуманные фары и задний противотуманный фонарь*



Выключатель противотуманных фар

Кроме автомобилей для Мексики, стран Центральной Америки и стран Карибского бассейна

Противотуманные фары можно включить, когда включены габаритные фонари или фары. Чтобы воспользоваться противотуманными фарами, воспользуйтесь выключателем противотуманных фар.

Автомобили для Мексики, стран Центральной Америки и стран Карибского бассейна

Когда включены фары ближнего света, воспользуйтесь выключателем противотуманных фар, чтобы включить их.

■ Выключатель противотуманных фар



Выключатель противотуманных фар и заднего противотуманного фонаря

■ Включение противотуманных фар

Поверните выключатель вверх из положения OFF в положение D . При этом включится индикатор D .

■ Включение противотуманных фар и заднего противотуманного фонаря

Поверните выключатель на одну позицию вверх из положения D . При этом включатся индикаторы D и R .

■ Включение заднего противотуманного фонаря

Поверните выключатель вниз из положения OFF. При этом включится индикатор R .

▶▶ Противотуманные фары

Когда включены противотуманные фары и задний противотуманный фонарь, на приборной панели горят индикаторы.

➔ **Индикатор включения противотуманных фар** (Стр. 77)

Автомобили для Мексики, стран Центральной Америки и стран Карибского бассейна

Индикаторы гаснут при выключении фар или при включении дневных ходовых огней.

Корректор фар*

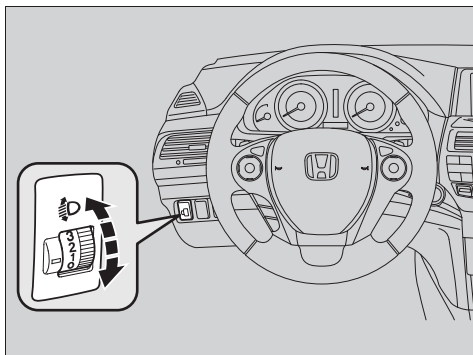

Вы можете отрегулировать угол наклона в вертикальной плоскости световых пучков ближнего света фар, когда выбран режим питания ON **II** (Зажигание включено).

Большее значение на переключателе корректора соответствует большему углу наклона световых пучков.

■ Рекомендации по выбору положения переключателя корректора

Ниже в таблице приведены рекомендации по выбору положения переключателя корректора световых пучков фар в зависимости от загрузки автомобиля.

Нагрузка автомобиля	Положение переключателя корректора
Только водитель	0
Водитель и передний пассажир	
Пять человек в салоне автомобиля	1
Пять человек на передних и задних сиденьях, а также груз в багажном отделении в рамках максимальной разрешенной массы автомобиля	2
Один водитель и груз в багажном отделении. Масса автомобиля в рамках максимальной разрешенной массы автомобиля.	3

»» Корректор фар*

Автомобили с высоковольтными газоразрядными лампами фар

Данный автомобиль оборудован системой автоматической коррекции вертикального угла наклона световых пучков ближнего света фар. Если вы обнаружили значительное изменение вертикального угла наклона световых пучков фар, то возможной причиной этого может быть неисправность системы коррекции. Обратитесь к дилеру для проверки исправности автомобиля.

Дневные ходовые огни*

Фары дальнего света включаются менее ярко при выполнении следующих условий:

- Включен режим питания ВКЛ.
- Выключатель фар в положении выкл или .
- Стояночный тормоз выключен.

Освещение остается включенным при включении стояночного тормоза. Выбор режима питания VEHICLE OFF (LOCK) приведет к выключению дневных ходовых огней.

Фары дальнего света возвращаются к исходному уровню яркости после перевода выключателя фар в положение вкл.

Очистители и омыватели

Очиститель и омыватель ветрового стекла



Очиститель и омыватель ветрового стекла можно включить, когда выключатель зажигания находится в положении ON II (Зажигание включено)^{*1}.

■ MIST - кратковременное включение стеклоочистителя

Стеклоочистители работают с высокой скоростью, пока не будет опущен рычаг.

■ Выключатель очистителя ветрового стекла (положения OFF, INT*, LO, HI)

Выберите с помощью выключателя режим работы очистителя стекла в соответствии с интенсивностью осадков.

■ AUTO* (функция автоматического включения наружного освещения)

➔ Автоматический стеклоочиститель с прерывистым режимом работы* (Стр. 124)

■ Регулировка длительности паузы

Стеклоочистители с прерывистым режимом работы

Вращайте регулировочное кольцо для регулировки длительности паузы между взмахами щеток стеклоочистителя.

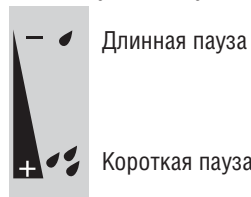

■ Омыватель

Для включения омывателя потяните рычаг на себя. Омыватель подает жидкость на стекло, пока вы удерживаете рычаг. Как только будет опущен рычаг, очиститель ветрового стекла выполнит два или три цикла и остановится.

*1: Автомобили, оснащенные системой доступа в автомобиль без ключа, оборудованы кнопкой ПУСКА/ОСТА-НОВКИ ДВИГАТЕЛЯ, а не замком зажигания.

ПРОДОЛЖЕНИЕ

Очистители и омыватели

ВНИМАНИЕ

Не включайте стеклоочиститель, когда стекло сухое. В противном случае поцарапается стекло или чистящие лезвия получат повреждение.

ВНИМАНИЕ

В морозную погоду чистящие лезвия могут примерзнуть к стеклу. Включение стеклоочистителя в этом случае может привести к его повреждению. Включите обдув ветрового стекла, чтобы отогреть стекло, и только потом включите стеклоочиститель.

Если жидкость не поступает на ветровое стекло, выключите омыватель. В противном случае насос омывателя может выйти из строя.

Стеклоочистители с прерывистым режимом работы

При увеличении скорости автомобиля во время работы стеклоочистителя в прерывистом режиме длительность паузы между взмахами щеток уменьшается. При трогании автомобиля с места щетки стеклоочистителя совершат один цикл.

С увеличением скорости движения автомобиля прерывистый режим работы с минимальной длительностью паузы между взмахами щеток автоматически переключится в непрерывный режим работы стеклоочистителя на низкой скорости LO.

■ Автоматический стеклоочиститель с прерывистым режимом работы*

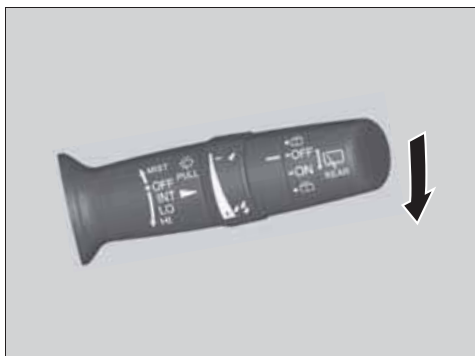

При перемещении рычага управления вниз в положение **AUTO** щетки стеклоочистителя выполняют один цикл, и стеклоочиститель переключится в автоматический режим работы.

В зависимости от интенсивности осадков, фиксируемых датчиком дождя, стеклоочиститель работает в прерывистом режиме или в непрерывном режиме на низкой или высокой скорости.

■ Регулировка чувствительности в автоматическом режиме

Когда включен автоматический режим работы стеклоочистителя, вы можете отрегулировать чувствительности датчика дождя с помощью кольца регулировки длительности паузы в прерывистом режиме работы.

Чувствительность датчика дождя



Низкая чувствительность: стеклоочиститель включается при большей интенсивности осадков.

Высокая чувствительность: стеклоочиститель включается при меньшей интенсивности осадков.

▶▶ Очистители и омыватели*

Расположение датчика дождя показано на рисунке.

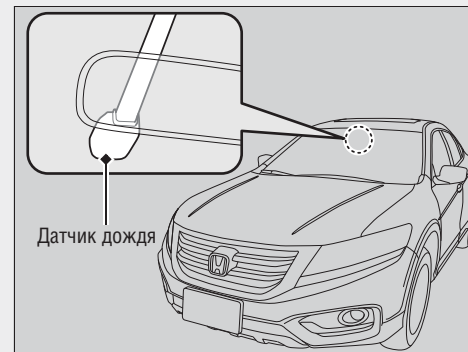

Не устанавливайте рычаг управления в положение **AUTO** во время чистки ветрового стекла или во время мойки автомобиля. Когда рычаг управления установлен в положение **AUTO**, и выбран режим питания ON **II** (Зажигание включено)*¹, датчик дождя может среагировать на руку или жидкость, которой моют автомобиль, что приведет к автоматическому включению стеклоочистителя.

■ Очиститель и омыватель заднего стекла



- 1 **ВКЛ:** Непрерывный режим работы очистителя
- 2 **ВЫКЛ:**
- 3 Омыватель

Очиститель и омыватель заднего стекла можно включить, когда выключатель зажигания находится в положении ON (Зажигание включено)¹.

■ Выключатель очистителя заднего стекла (положения OFF, ON)

После выполнения нескольких циклов очиститель переключается в прерывистый режим работы.

■ Омыватель

Омыватель подает жидкость на стекло, пока вы удерживаете выключатель в этом положении. Удерживайте выключатель в этом положении для включения очистителя и омывателя. Как только вы отпустите выключатель, очиститель выполнит несколько циклов и остановится.

■ Активация очистителя при включении заднего хода

Если включен очиститель ветрового стекла, то при включении заднего хода **R** включится очиститель заднего стекла, даже если выключатель очистителя заднего стекла находится в положении OFF.

Положение выключателя очистителя ветрового стекла	Функционирование очистителя заднего стекла
INT * AUTO* (функция автоматического включения наружного освещения)	прерывистый режим работы
LO (непрерывный режим работы на низкой скорости) HI (непрерывный режим работы на высокой скорости)	непрерывный режим работы

¹: Автомобили, оснащенные системой доступа в автомобиль без ключа, оборудованы кнопкой **ПУСКА/ОСТАНОВКИ ДВИГАТЕЛЯ**, а не замком зажигания.

▶ Очиститель и омыватель заднего стекла

Если очиститель прекратит работу вследствие присутствия какого-либо препятствия, например, вследствие скопления снега, то остановите автомобиль в безопасном месте.

Поверните выключатель очистителя в положение OFF (Выключено). Поверните выключатель зажигания в положение ACCESSORY (Вспомогательные потребители электроэнергии) или LOCK (Блокировка)¹ и удалите препятствие.

Цепь питания электродвигателя очистителя снабжена прерывателем, который может остановить на время электродвигатель во избежание его перегрузки. Через несколько минут электрическая цепь восстановится, и очиститель вернется к нормальной работе.

ПРОДОЛЖЕНИЕ

■ Омыватели фар*

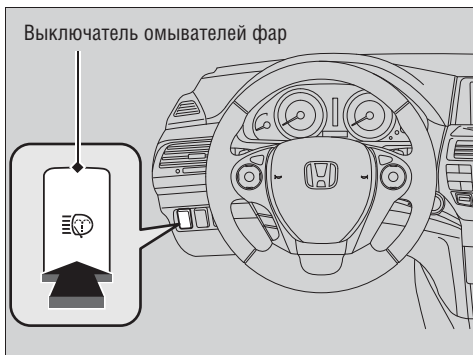

Для включения омывателей фар включите фары и нажмите кнопку включения омывателей фар. Омыватели фар также включаются при первом включении омывателя ветрового стекла после переключения выключателя зажигания в положение ON II (Зажигание включено)*1.

» Омыватели фар*

Омыватели фар используют жидкость из того же бачка, что и омыватель ветрового стекла.

Регулировка яркости подсветки приборной панели

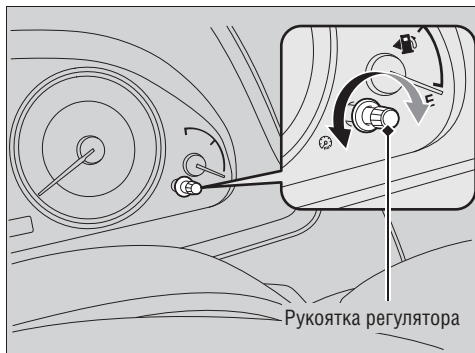

Когда выключатель зажигания находится в положении ON II (Зажигание включено)^{*1}, вы можете отрегулировать яркость приборной панели.

Увеличение яркости: поверните рукоятку регулятора вправо.

Уменьшение яркости: поверните рукоятку регулятора влево.

При достижении максимальной или минимальной яркости раздастся зуммер. Информационный дисплей*/многофункциональный информационный дисплей* вернется в исходное состояние через несколько секунд после окончания регулировки яркости.

■ Индикатор интенсивности подсветки

Во время регулировки уровень яркости отображается на информационном дисплее.

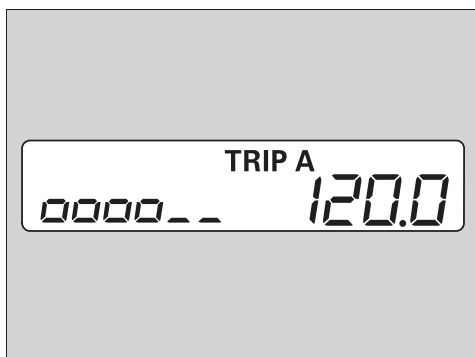

▶▶ Регулировка яркости подсветки приборной панели

Яркость приборной панели зависит от того, включены или нет приборы наружного освещения. При включении приборов наружного освещения яркость подсветки приборной панели уменьшается для снижения раздражающего эффекта.

Нажатие рукоятки  (Select/Reset) служит для переключения дисплея.

Если повернуть рукоятку регулятора вправо до максимального уровня яркости приборной панели, раздастся звуковой сигнал. В этом положении рукоятки регулятора функция снижения яркости приборной панели при включении габаритных фонарей не работает.

^{*1}: Автомобили, оснащенные системой доступа в автомобиль без ключа, оборудованы кнопкой **ПУСКА/ОСТАНОВКИ ДВИГАТЕЛЯ**, а не замком зажигания.

Выключатель подогрева заднего стекла и наружных зеркал заднего вида*

Чтобы удалить конденсат с заднего стекла и наружных зеркал заднего вида, нажмите на выключатель подогрева заднего стекла и наружных зеркал заднего вида, когда выключатель зажигания находится в положении ON II (Зажигание включено)*1.



В зависимости от температуры наружного воздуха подогрев заднего стекла и наружных зеркал заднего вида автоматически выключится через 10-30 минут после включения. Однако если температура наружного воздуха не превышает 0°C, подогрев автоматически не выключится.



▶▶ Выключатель подогрева заднего стекла и наружных зеркал заднего вида*

ВНИМАНИЕ

Соблюдайте осторожность во время чистки внутренней поверхности заднего стекла, чтобы не повредить электропроводную сетку подогрева. Протирайте стекло движениями из стороны в сторону вдоль электропроводной сетки подогрева.

Система подогрева потребляет значительное количество электроэнергии, поэтому выключайте подогрев после очистки поверхностей от конденсата.

Не используйте также систему в течение продолжительного периода времени, когда двигатель работает на холостом ходу. Это может привести к разряду аккумуляторной батареи, что затруднит пуск двигателя.

*1: Автомобили, оснащенные системой доступа в автомобиль без ключа, оборудованы кнопкой **ПУСКА/ОСТА-НОВКИ ДВИГАТЕЛЯ**, а не замком зажигания.

Устройство запоминания положения сиденья водителя*

Устройство запоминания положения сиденья водителя и зеркал заднего вида* способно запоминать два варианта параметров.

Если двери открыты с использованием пульта дистанционного управления, сиденье и зеркала заднего вида автоматически устанавливаются в одно из сохраненных в памяти положений.

- **Пульт ДУ водителя 1** связан с кнопкой памяти 1.
- **Пульт ДУ водителя 2** связан с кнопкой памяти 2.

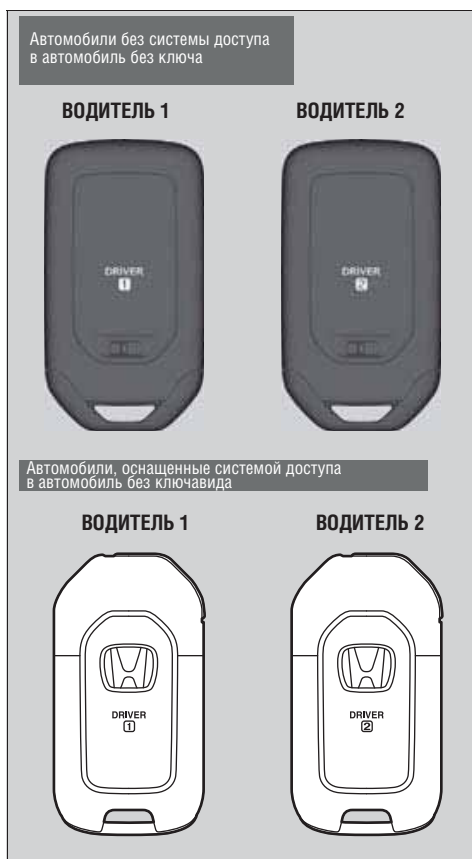

Устройство запоминания положения сиденья водителя*

Предусмотрена возможность отключения функции автоматической установки сиденья в одно из сохраненных в памяти положений через информационный экран/экран аудиосистемы.

➔ **Пользовательские настройки** (Стр. 260)

ПРОДОЛЖЕНИЕ

■ Сохранение в памяти параметров положения сиденья водителя

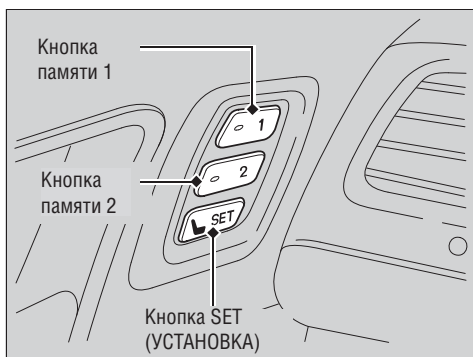

1. Поверните выключатель зажигания в положение ON II (Зажигание включено)*¹. Установите сиденье водителя и зеркала заднего вида* в требуемое положение.
2. Нажмите кнопку **SET** (Установка).
3. Раздастся звуковой сигнал, и индикатор кнопки начнет мигать.
4. Нажмите кнопку памяти 1 или 2 в течение 5 с после нажатия кнопки **SET** (Установка).
 - После запоминания положения сиденья и зеркал заднего вида* индикатор на кнопке будет включен постоянно.

■ Вызов сохраненных в памяти параметров



1. Переведите рычаг в положение P (Стоянка).
2. Включите стояночный тормоз.
3. Нажмите кнопку памяти (1 или 2).
 - Раздастся звуковой сигнал, и индикатор начнет мигать.

Сиденье и зеркала заднего вида* автоматически примут сохраненное в памяти положение. После их остановки прозвучит звуковой сигнал и индикатор перестанет мигать

►► Сохранение в памяти параметров положения сиденья водителя

После нажатия кнопки **SET** операция сохранения в памяти будет отменена, если:

- не нажать кнопку выбора ячеек памяти в течение пяти секунд.
- изменить положение сиденья до двойного звукового сигнала.
- изменить положение зеркал заднего вида.
- Включить зажигание в любое положение, кроме ON II*¹.

►► Вызов сохраненных в памяти параметров

Сиденье и зеркала заднего вида* перестанут двигаться, если:

- нажать кнопку **SET** или кнопку памяти (1 или 2).
- отрегулировать положение сиденья.
- отрегулировать положение наружных зеркал заднего вида.
- переключиться в любое положение, кроме P.

*¹: Автомобили, оснащенные системой доступа в автомобиль без ключа, оборудованы кнопкой **ПУСКА/ОСТАНОВКИ ДВИГАТЕЛЯ**, а не замком зажигания.

Регулировка положения рулевого колеса

Положение рулевого колеса можно отрегулировать по высоте и вылету так, чтобы было удобно его держать, сохраняя комфортное положение на сиденье во время движения автомобиля.

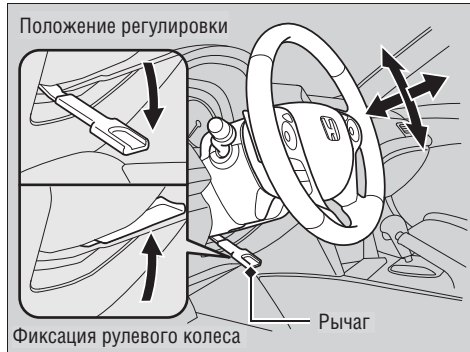

1. Переведите вниз рычаг регулировки положения рулевого колеса.
 - ▶ Рычаг регулировки положения рулевого колеса расположен под рулевой колонкой.
2. Переместите рулевое колесо вверх или вниз и от себя или на себя.
 - ▶ Убедитесь в том, что рулевое колесо не заслоняет приборы и индикаторы, расположенные на приборной панели.
3. Переведите вверх рычаг, чтобы зафиксировать рулевое колесо в выбранном положении.
 - ▶ Убедитесь в том, что рулевое колесо надежно зафиксировано, попытавшись сдвинуть его вверх-вниз и вперед-назад.

▶▶ Регулировка положения рулевого колеса

⚠ ПРЕДУПРЕЖДЕНИЕ

Регулировка положения рулевого колеса на ходу автомобиля может привести к потере управления и дорожно-транспортному происшествию.

Регулируйте положение рулевого колеса только на неподвижном автомобиле.

Отрегулируйте положение рулевого колеса до того, как начнете движение.

Регулировка положения зеркал заднего вида

Внутреннее зеркало заднего вида

Примите на сиденье положение, в котором вы находитесь во время движения автомобиля, и отрегулируйте положение зеркала.

Внутреннее зеркало заднего вида с дневным и ночным положениями*



Переместите рычажок для переключения зеркала между дневным и ночным положениями. При движении в темное время суток ночное положение помогает уменьшить слепящий эффект от света фар автомобилей, движущихся сзади.

Внутреннее зеркало заднего вида с автоматическим затемнением*

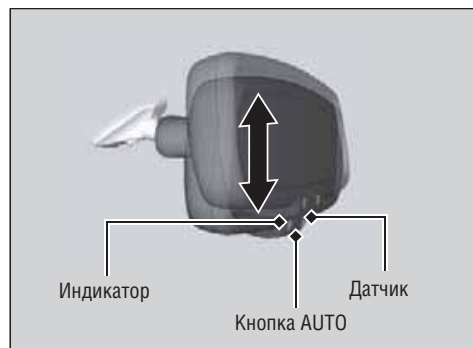

При движении в темноте функция автоматического затемнения помогает уменьшить слепящий эффект от света фар автомобилей, движущихся сзади. Для включения или выключения этой функции нажмите кнопку AUTO. Если функция включена, горит индикатор AUTO.

Регулировка положения зеркал заднего вида

Для обеспечения хорошей обзорности следует поддерживать чистоту внутреннего и наружных зеркал заднего вида и регулярно проверять правильность их регулировки.

Перед началом движения отрегулируйте положение зеркал заднего вида.

Регулировка положения сидений (Стр. 135)

Внутреннее зеркало заднего вида с автоматическим затемнением*

Функция автоматического затемнения отменяется при включении заднего хода **R**.

Наружные зеркала заднего вида с электроприводом



Вы можете отрегулировать положение наружных зеркал заднего вида, когда выключатель зажигания находится в положении ON II (Зажигание включено)¹.

■ Регулировка положения зеркал

Переклю­чател­ь вы­бо­ра зер­ка­ла: Выберите левое или правое зеркало. По завершении регулировки верните переключатель в центральное положение.

Регуля­тор по­ло­же­ния зер­ка­ла: Нажмите на регулятор влево, вправо, вверх или вниз, чтобы переместить зеркало в соответствующем направлении.

■ Складывающиеся зеркала заднего вида*

Нажмите кнопку складывания, чтобы сложить зеркала или вернуть их в рабочее положение.

■ Наклон зеркал при движении задним ходом*



Если включено, зеркало заднего вида со стороны пассажира автоматически наклоняется вниз при включении заднего хода R, что улучшает обзор по габаритам автомобиля. Зеркало автоматически возвращается в исходное положение при выключении заднего хода.

Для включения данной функции включите зажигание в положение ON II¹ и переместите селектор выключателя на сторону пассажира.

¹: Автомобили, оснащенные системой доступа в автомобиль без ключа, оборудованы кнопкой ПУСКА/ОСТАНОВКИ ДВИГАТЕЛЯ, а не замком зажигания.

ПРОДОЛЖЕНИЕ

■ Увеличенное изображение зеркала заднего вида со стороны водителя*

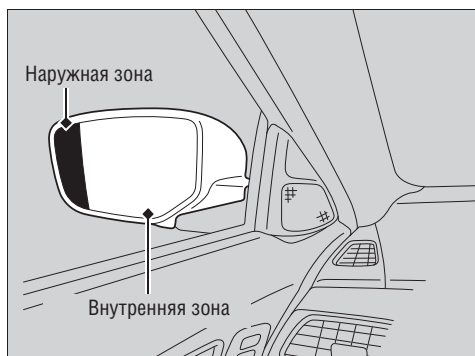

Зеркало заднего вида со стороны водителя разделено на две зоны - наружную и внутреннюю.

Наружная зона изогнута, благодаря чему зеркало обеспечивает более широкий угол обзора по сравнению со стандартным плоским зеркалом. Более широкий по сравнению со стандартным плоским зеркалом угол обзора позволяет контролировать зоны, которые в стандартное зеркало не видны.

▣ Увеличенное изображение зеркала заднего вида со стороны водителя*

Отражаемые в наружной зоне объекты могут казаться меньше, чем объекты в остальной части зеркала. На самом деле они ближе, чем кажется.

Не полагайтесь на зеркала заднего вида. Перед выполнением маневра оборачивайтесь, чтобы удостовериться в том, что маневр будет безопасен.

Регулировка сидений

Регулировка положения сидений



Установите водительское сиденье в положение, максимально удаленное от рулевого колеса, но так, чтобы не пострадало удобство управления автомобилем. Следует сидеть прямо, плотно опершись на спинку сиденья. Такое положение должно обеспечивать удобство управления педалями и рулевым колесом без наклона туловища вперед. Пассажирское сиденье следует отрегулировать подобным образом, чтобы пассажир располагался как можно дальше от подушки безопасности, встроенной в панель управления.

■ Регулировка передних сидений с электроприводом*

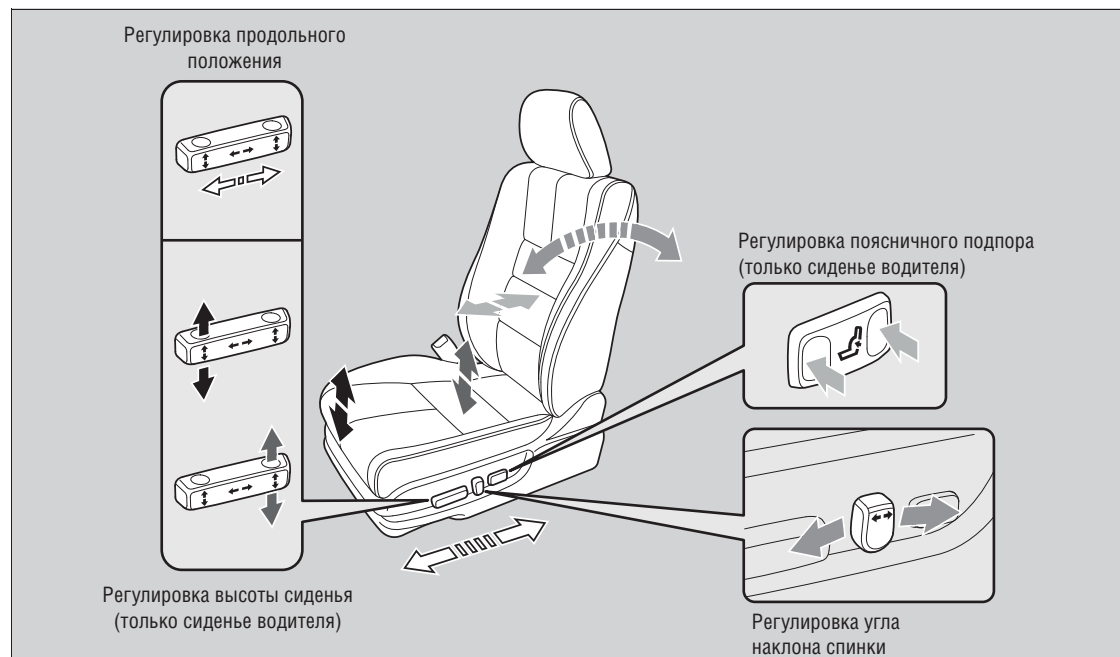

ПРОДОЛЖЕНИЕ

» Регулировка сидений

⚠ ПРЕДУПРЕЖДЕНИЕ

Слишком близкое положение сиденья водителя к рулевому колесу или сиденья переднего пассажира к панели управления может привести к получению серьезных травм или даже летальному исходу, если в результате дорожно-транспортного происшествия сработают подушки безопасности.

Всегда сидите как можно дальше от передних подушек безопасности. В то же время водителя положение на сиденье должно обеспечивать удобство управления автомобилем.

Наряду с регулировкой водительского сиденья можно отрегулировать положение рулевого колеса по высоте и вылету. Обеспечьте пространство между грудью и рулевым колесом не менее 25 см.

Обязательно отрегулируйте положение сиденья до того, как начать движение.

Отрегулировав положение сиденья, проверьте надежность его фиксации, попытавшись сдвинуть сиденье.

■ Регулировка передних сидений без электропривода*

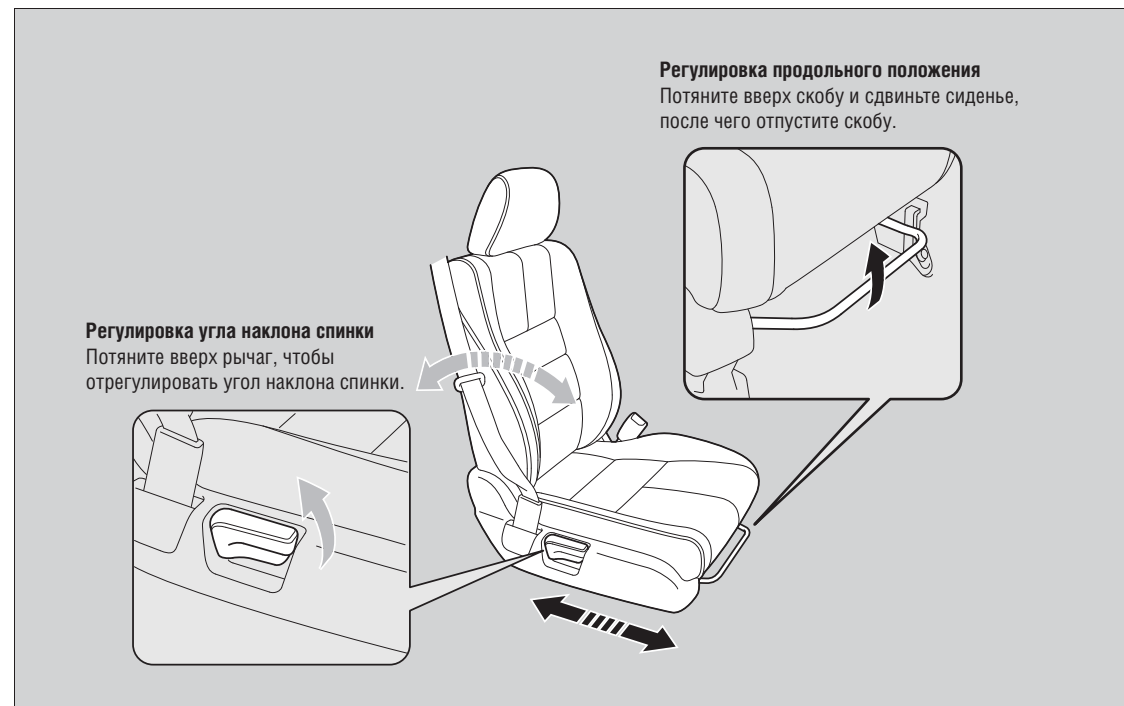

► Регулировка передних сидений без электропривода*

Отрегулировав положение сиденья, проверьте надежность его фиксации, попытавшись сдвинуть сиденье.

■ Регулировка положения спинок сидений

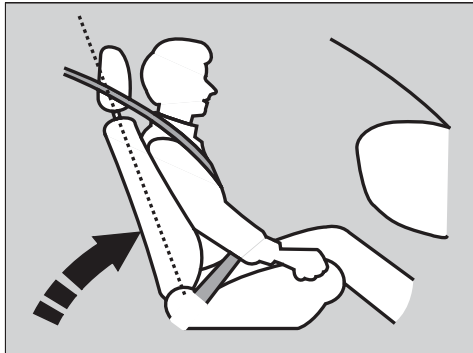

Установите спинку водительского сиденья в наиболее удобное вертикальное положение, оставив достаточно пространства между грудной клеткой и ступицей рулевого колеса, в которую встроена подушка безопасности.

Спинку сиденья переднего пассажира также следует привести в удобное положение, близкое к вертикальному.

Сильный наклон спинки сиденья приводит к тому, что плечевая лямка ремня безопасности не располагается на грудной клетке, что снижает эффективность защитных функций ремня. Кроме того, возрастает вероятность подныривания под ремень при сильном фронтальном столкновении. Чем больше спинка сиденья наклонена назад, тем выше риск получения травм.

►► Регулировка положения спинок сидений

⚠ ПРЕДУПРЕЖДЕНИЕ

Слишком сильное отклонение спинки сиденья назад может привести к тяжелым травмам и даже к летальному исходу в случае дорожно-транспортного происшествия.

Отрегулируйте положение спинки сиденья, приведя ее в вертикальное положение, и плотно прислонитесь спиной к спинке сиденья.

Не подкладывайте под спину подушку или какой-либо другой предмет.

Это может нарушить нормальное функционирование ремня или подушки безопасности.

Если из-за небольшого роста невозможно сдвинуть водительское сиденье достаточно далеко назад от рулевого колеса и педалей, не ухудшая удобство управления автомобилем, рекомендуется рассмотреть возможность использования дополнительного оборудования для адаптации вашего положения на сиденье.

ПРОДОЛЖЕНИЕ

■ Регулировка положения подголовников



В целях обеспечения безопасности все посадочные места автомобиля оборудованы подголовниками.

Подголовники являются наиболее эффективным средством защиты от травм шеи и других травм, связанных с ударом автомобиля сзади, при условии, что центральная часть головы пассажира расположена напротив центра подголовника. Для обеспечения правильной регулировки подголовника по высоте верхняя часть ушей пассажира должна располагаться вровень с центром подголовника.

■ Регулировка переднего подголовника по высоте

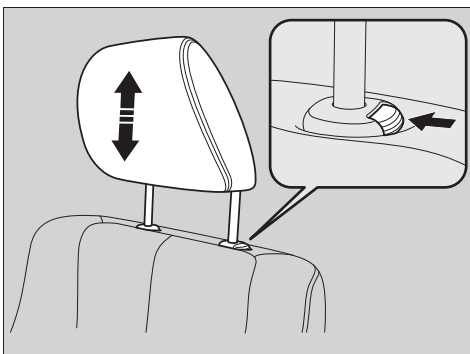

Чтобы поднять подголовник, выполните следующие действия: потяните подголовник вверх.
Чтобы опустить подголовник, выполните следующие действия: нажмите кнопку разблокировки и одновременно нажмите на подголовник вниз.

►► Регулировка положения подголовников

⚠ ПРЕДУПРЕЖДЕНИЕ

Неправильное положение подголовников снижает эффективность их защитных функций и повышает риск получения серьезных травм в результате дорожно-транспортного происшествия.

Перед поездкой следует убедиться в правильном положении подголовников всех сидений.

Сиденья водителя и переднего пассажира оснащены активными подголовниками.

➔ **Активные подголовники** (Стр. 140)

■ Регулировка заднего подголовника по высоте

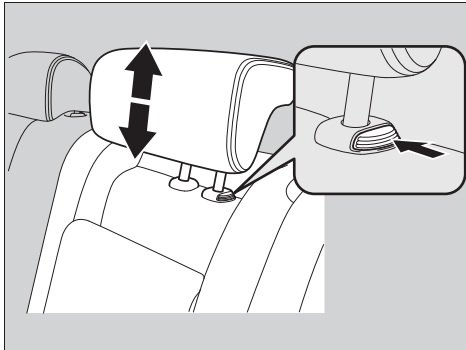

Пассажирам, находящимся на заднем сиденье, следует отрегулировать положение подголовника по высоте до начала движения автомобиля.

Чтобы поднять подголовник, выполните следующие действия:

потяните подголовник вверх.

Чтобы опустить подголовник, выполните следующие действия:

нажмите кнопку разблокировки и одновременно нажмите на подголовник вниз.

■ Снятие и установка подголовников

Имеется возможность снять подголовники, например, для их чистки или ремонта.

Для того чтобы снять подголовник, выполните следующие действия:

Поднимите подголовник до упора вверх. Затем нажмите кнопку освобождения от фиксации, потяните подголовник вверх и снимите его.

Для того чтобы установить подголовник на место, выполните следующие действия:

Вставьте стойки подголовника на место, а затем отрегулируйте положение подголовника по высоте, удерживая кнопку освобождения от фиксации в нажатом положении. Попробуйте сместить подголовник вверх для проверки надежности его фиксации.

▣ Снятие и установка подголовников

⚠ ПРЕДУПРЕЖДЕНИЕ

Не забудьте установить надлежащим образом подголовники на место. Иначе в случае аварии пассажиры могут получить серьезные травмы.

Обязательно установите снятый подголовник на место перед началом движения.

ПРОДОЛЖЕНИЕ

■ Правильная посадка на сиденьях

После того как водитель и все пассажиры заняли свои места в салоне, отрегулировали положение сидений и пристегнулись ремнями безопасности, необходимо сохранять правильное вертикальное положение, плотно прислонившись к спинке сиденья, и держать ноги на полу вплоть до полной остановки автомобиля в безопасном месте и остановки двигателя.

Неправильная посадка во время движения повышает риск травмирования в результате дорожно-транспортного происшествия. Например, если пассажиры сидят, согнувшись, лежат, поворачиваются в стороны, наклоняются вперед или вбок, кладут ноги на сиденья, то риск получения серьезных травм в результате аварии значительно возрастает.

Кроме того, передние пассажиры, занимающие неправильное положение на сиденьях, могут получить серьезные травмы от удара о детали внутренней отделки салона, а также от срабатывания фронтальных подушек безопасности.

■ Активные подголовники

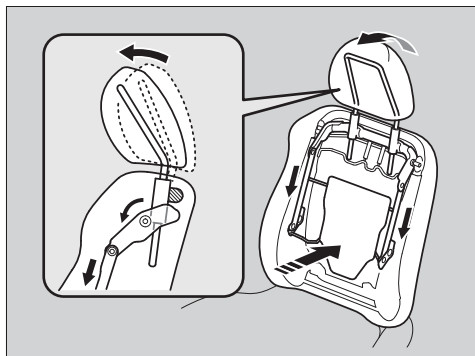

Сиденья водителя и переднего пассажира оснащены активными подголовниками. В случае удара сзади туловище пристегнутого ремнем безопасности водителя или пассажира оказывает давление на спинку сиденья, и активный подголовник автоматически перемещается вперед. Таким образом, уменьшается расстояние между подголовником и головой пассажира, что помогает защитить пассажира от травмы шейного отдела позвоночника в случае удара сзади.

►► Правильная посадка на сиденьях

⚠ ПРЕДУПРЕЖДЕНИЕ

Неправильное положение на сиденье во время поездки может привести к серьезным травмам и увечьям в результате дорожно-транспортного происшествия.

Всегда сидите прямо, плотно прижимаясь спиной к спинке сиденья и поставив ноги на пол.

►► Активные подголовники

Для того чтобы активные подголовники должным образом выполняли свои защитные функции, следуйте приведенным ниже рекомендациям:

- Не вешайте ничего на подголовники и их стойки.
- Не размещайте никаких предметов между пассажиром и спинкой сиденья.
- Следите за тем, чтобы каждый подголовник был установлен правильно.
- После столкновения активные подголовники возвращаются в обычное положение. Если подголовники не вернулись в обычное положение после сильного столкновения, обратитесь к официальному дилеру Honda для проверки автомобиля.

Задние сиденья

■ Складывание спинок задних сидений

По отдельности складывайте левую и правую подушки заднего сиденья для выделения дополнительно места для багажа.

■ Чтобы сложить сиденье

1. Снимите переднюю полку багажного отделения.
 ► Полка багажного отделения (Стр. 158)
2. Установите подголовник сиденья в крайнее нижнее положение. Уберите подлокотник в сиденье.

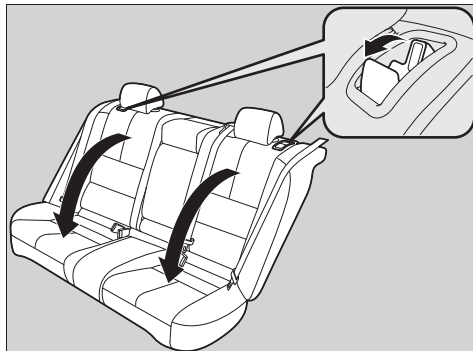

Со стороны задней двери

3. Потяните рычаг.

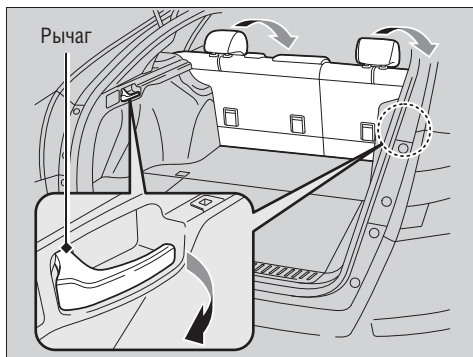

Со стороны багажного отделения

4. Потяните рычаг.
 - Подушка переместится вперед, подголовник наклонится вниз, а спинка сложится в ровную площадку.

►► Складывание спинок задних сидений

Перед складыванием задних сидений необходимо убрать все посторонние предметы, лежащие на сиденье.

Если складывается одна часть заднего сиденья для перевозки багажа, надежно закрепляйте багаж. При резком торможении незакрепленные вещи могут перелететь в салон и стать причиной серьезных травм.

Убедитесь в том, что все вещи, расположенные в багажном отделении или уложенные из багажного отделения в салон через люк в заднем сиденье, надежно закреплены. При резком торможении незакрепленные предметы могут перелететь в салон.

Передние сиденья должны быть сдвинуты на достаточное расстояние вперед, чтобы не мешать складыванию задних сидений.

Если подголовники заднего сиденья задевают за спинки передних сидений, снимите подголовники.

- Снятие и установка подголовников (Стр. 139)

ПРОДОЛЖЕНИЕ

■ Возврат сиденья в исходное положение

Верните спинку сиденья в вертикальное положение.

» Возврат сиденья в исходное положение

Перед началом движения следует убедиться в том, что сиденье надежно зафиксировалось в выбранном положении.

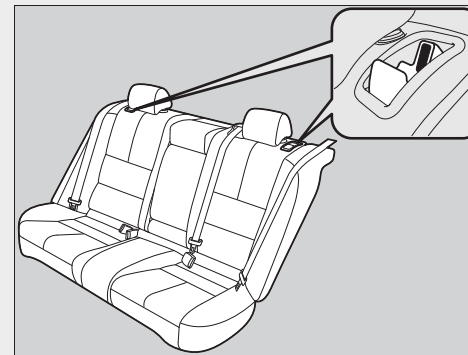

Если спинка зафиксировалась как следует, вы увидите красный индикатор на рычаге разблокировки.

Чтобы зафиксировать спинку сиденья в вертикальном положении, переведите ее в направлении задней части автомобиля до фиксации. Возвращая спинку сиденья в исходное положение, с усилием нажмите на нее. Убедитесь также в том, что все ремни безопасности расположены с лицевой стороны спинки сиденья, а ремень безопасности центрального посадочного места установлен в направляющую петлю.

Подлокотник

■ Использование переднего подлокотника

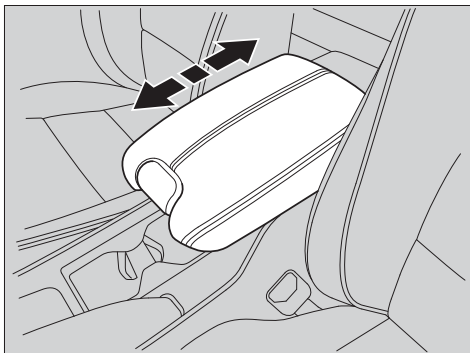

Крышку вещевого отделения центральной консоли можно использовать в качестве подлокотника. Выдвиньте подлокотник в одно из трех положений.

■ Использование заднего подлокотника

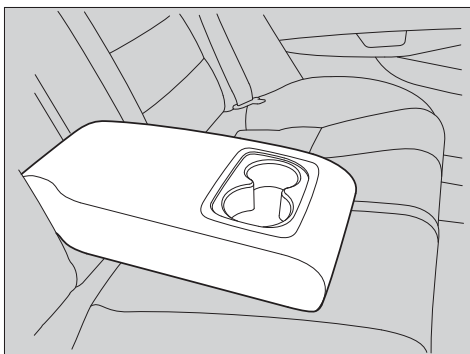

Опустите вниз подлокотник, убранный в спинку заднего сиденья.

Освещение салона

■ Выключатели освещения салона



Органы управления

■ ON (ВКЛ)

В этом положении выключателя плафоны освещения салона включаются независимо от того, открыты двери или закрыты.

■ Положение управления от дверей

Освещение салона включается при выполнении следующих условий:

- Открыта какая-либо дверь.
- Отпирается водительская дверь.

Автомобили без системы доступа в автомобиль без ключа

- Ключ извлекается из замка зажигания.

Автомобили, оснащенные системой доступа в автомобиль без ключ

- Когда включен режим питания автомобиля VEHICLE OFF (LOCK).

■ OFF (ВЫКЛ)

В этом положении выключателя плафоны освещения салона остаются выключенными независимо от того, открыты двери или закрыты.

» Выключатели освещения салона

Если выключатель установлен в положении управления от дверей, то плафоны освещения салона плавно погаснут примерно через 30 секунд после того, как двери будут закрыты. Плафоны освещения салона гаснут через 30 секунд при выполнении следующих условий:

- Если водительская дверь будет отперта, но не будет открыта.

Автомобили без системы доступа в автомобиль без ключа

- Если ключ извлекается из замка зажигания, но дверь при этом не открывается.

Автомобили, оснащенные системой доступа в автомобиль без ключ

- Когда включен режим питания автомобиля VEHICLE OFF (LOCK), но дверь не открывается.

Вы можете изменить время, в течение которого плафоны освещения салона плавно гаснут.

➔ Пользовательские настройки (Стр. 260)

Освещение салона немедленно выключается при выполнении следующих условий:

- При запирании водительской двери.
- При переключении выключателя зажигания в положение ON II (Зажигание включено)*1.

Автомобили без системы доступа в автомобиль без ключа

- При закрытии водительской двери, когда ключ находится в замке зажигания.

Автомобили, оснащенные системой доступа в автомобиль без ключ

- Когда водительская дверь открывается в режиме питания ACCESSORY.

Если оставить какую-либо дверь открытой, когда ключ извлечен из замка зажигания*1, освещение салона выключится приблизительно через 15 минут.

*1: Автомобили, оснащенные системой доступа в автомобиль без ключа, оборудованы кнопкой ПУСКА/ОСТАНОВКИ ДВИГАТЕЛЯ, а не выключателем зажигания.

■ Плафоны местного освещения

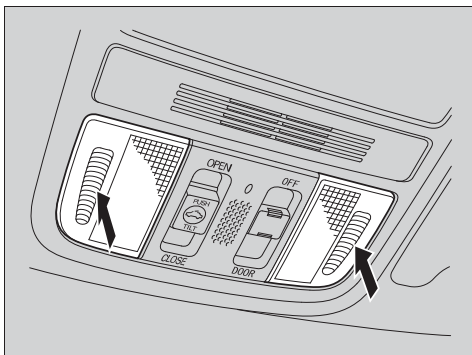

Плафоны местного освещения можно включить или выключить путем нажатия на их рассеиватели.

■ Плафон освещения багажного отделения

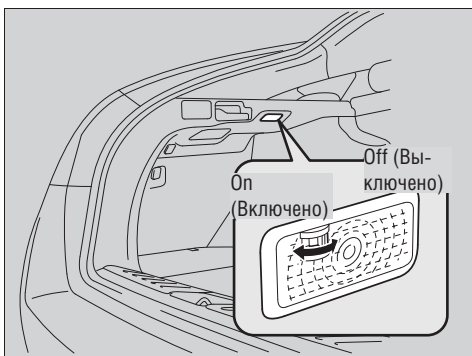

■ ON (ВКЛ)

Освещение включается при открывании двери багажного отделения, и выключается после ее закрывания.

■ OFF (ВЫКЛ)

Освещение включено вне зависимости от того, открыта или закрыта дверь багажного отделения.

► Плафоны местного освещения

Если расположенный на потолке выключатель освещения салона находится в положении управления от дверей, то при открытой двери невозможно выключить плафон освещения нажатием на его рассеиватель.

Оборудование, повышающее удобство автомобиля

■ Перчаточный ящик

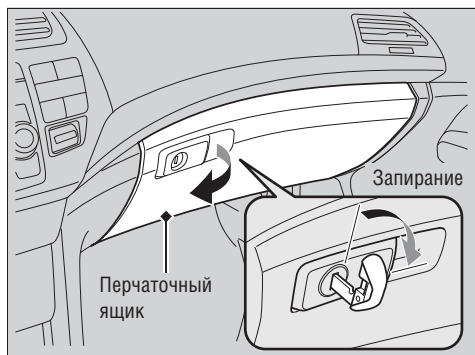

Потяните ручку, чтобы открыть перчаточный ящик.

Перчаточный ящик можно запирать и отпирать основным ключом.

» Перчаточный ящик

⚠ ПРЕДУПРЕЖДЕНИЕ

Открытая крышка перчаточного ящика может травмировать переднего пассажира в случае дорожно-транспортного происшествия, даже если он пристегнут ремнем безопасности.

Поэтому во время движения автомобиля крышка перчаточного ящика всегда должна быть закрыта.

■ Отделение в центральной консоли

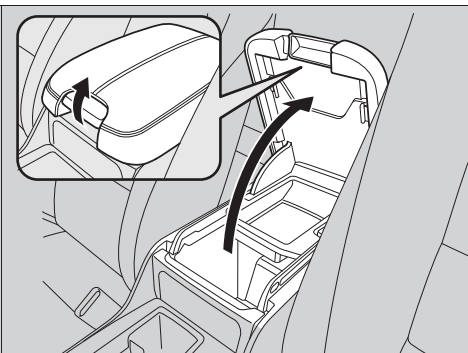

Нажмите на ручку, чтобы открыть отделение в центральной консоли.

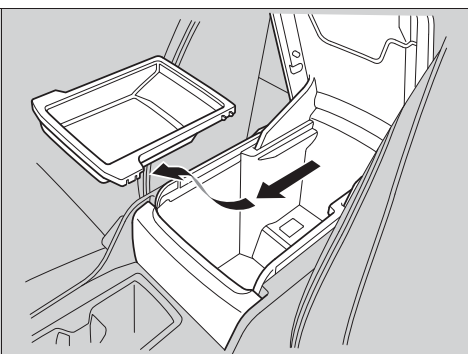

■ Съемная пепельница

Пепельница в консоли выполнена съемной.
Для того чтобы вынуть пепельницу, сдвиньте ее вперед и потяните вверх.

ПРОДОЛЖЕНИЕ

■ Подстаканники

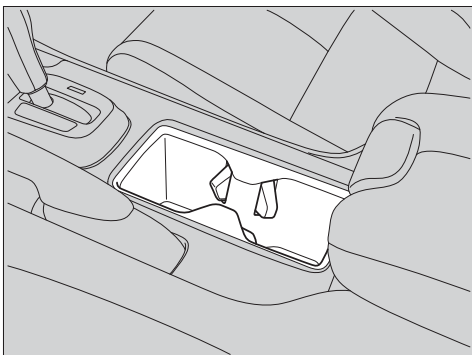

■ Подстаканники передних сидений

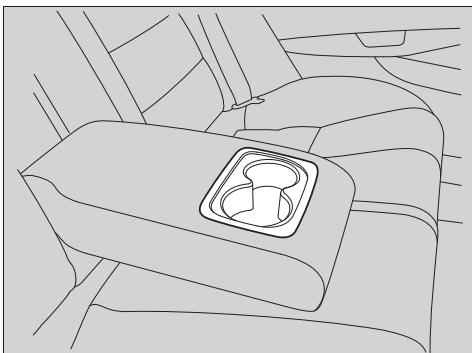

■ Задние подстаканники

Чтобы воспользоваться задними подстаканниками, опустите вниз подлокотник.

» Подстаканники

ВНИМАНИЕ

Пролитая жидкость может испортить обивку сидений, напольное покрытие и вывести из строя электрооборудование салона.

Будьте осторожны при использовании подстаканников. Горячая жидкость может обжечь вас.

■ Электрическая розетка

Электрическим розетками можно воспользоваться, когда выключатель зажигания находится в положении ACCESSORY I (Вспомогательные потребители электроэнергии) или ON II (Зажигание включено)^{*1}.

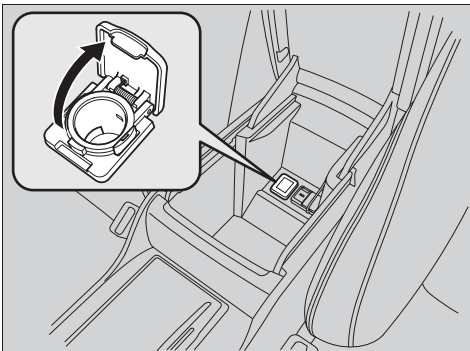

■ Электрическая розетка (в отделении центральной консоли)

Откройте крышку вещевого отделения и крышку розетки для получения доступа к розетке.

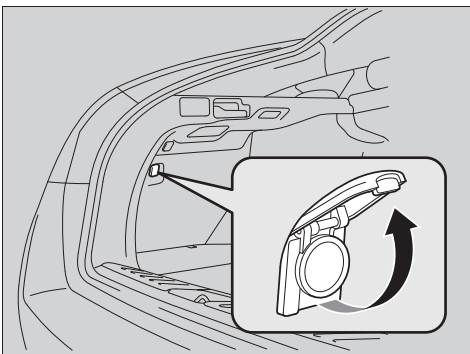

■ Электрическая розетка (в багажном отделении)

Откройте крышку для получения доступа к розетке.

*1: Автомобили, оснащенные системой доступа в автомобиль без ключа, оборудованы кнопкой ПУСКА/ОСТАНОВКИ ДВИГАТЕЛЯ, а не замком зажигания.

ПРОДОЛЖЕНИЕ

►► Электрическая розетка

ВНИМАНИЕ

Не вставляйте в розетку прикуриватель. Это может стать причиной перегрева розетки.

Розетка предназначена для подключения электрооборудования напряжением 12 вольт постоянного тока, мощность которых не превышает 120 Вт (ток не более 10 А).

Во избежание разряда аккумуляторной батареи используйте розетку только при работающем двигателе.

При одновременном использовании розеток суммарная мощность электрических приборов не должна превышать 120 Вт (ток не более 10 А).

■ Отделение для очков



Чтобы открыть отделение для очков, нажмите на крышку и отпустите ее. Чтобы закрыть отделение, нажмите на крышку до ее фиксации.

В этом отделении можно хранить очки или иные мелкие предметы.

■ Отделение в центральной части панели управления

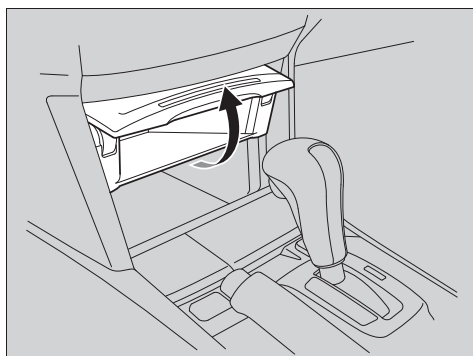

Потяните крышку вверх, чтобы открыть ее.

» Отделение для очков

Во время движения держатель должен быть закрыт, за исключением случаев, когда нужно получить доступ к хранящемуся в нем вещам.

■ Прикуриватель

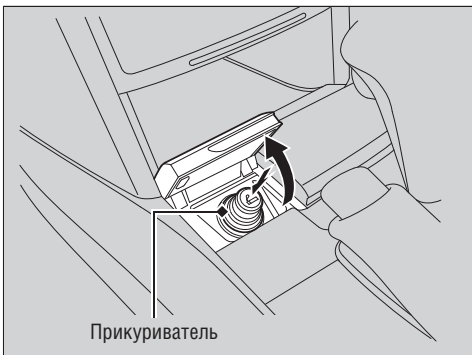

Потяните крышку вверх, чтобы открыть ее. Нажмите на прикуриватель и подождите, пока он не выдвинется обратно.

■ Пепельницы

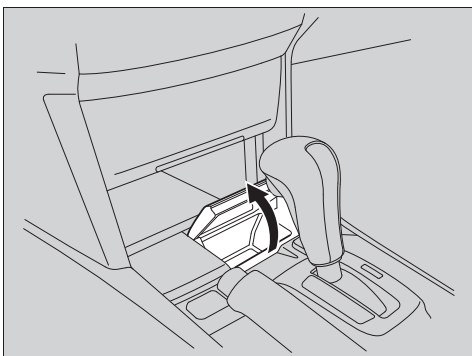

■ Передняя консоль

Потяните крышку вверх, чтобы открыть ее.

» Прикуриватель

Не удерживайте прикуриватель в нажатом положении. Это может привести к его перегреву.

» Пепельницы

Во избежание пожара и повреждения автомобиля используйте пепельницу только для сигарет и сигар.

ПРОДОЛЖЕНИЕ

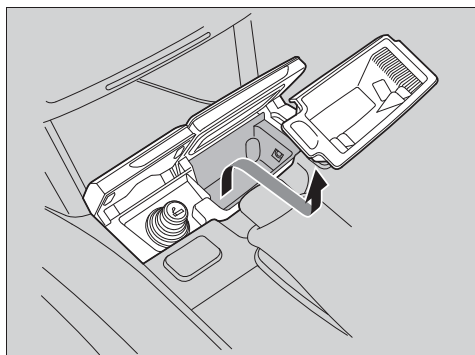

Чтобы опустошить переднюю пепельницу:
Откройте крышку прикуривателя и крышку пепельницы,
затем вытяните пепельницу вверх и на себя.

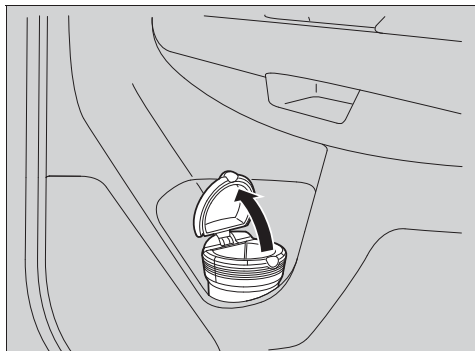

■ **Съемного типа***

Устанавливается в карманы задних дверей. Потяните крышку
вверх, чтобы открыть ее.

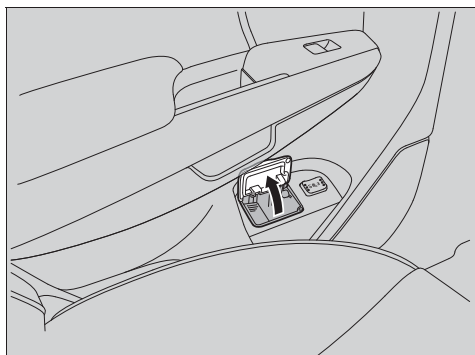

■ **Карманы на задних дверях***

Потяните крышку вверх, чтобы открыть ее.

■ Крючок для одежды

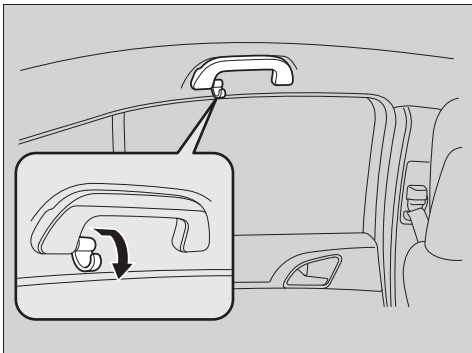

Крючок для одежды расположен на левой или правой потолочной ручке. Опустите его вниз, чтобы воспользоваться им.

■ Петли для крепления багажа

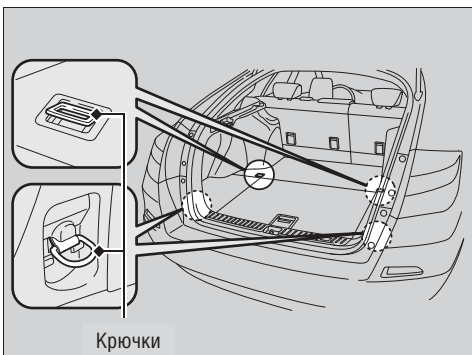

Используйте напольные петли для фиксации багажа в багажном отделении. Петли также расположены на боковых поверхностях багажного отделения.

►► Крючок для одежды

Крючок для одежды не предназначен для использования с крупногабаритными и тяжелыми предметами.

ПРОДОЛЖЕНИЕ

■ Подогрев сидений*

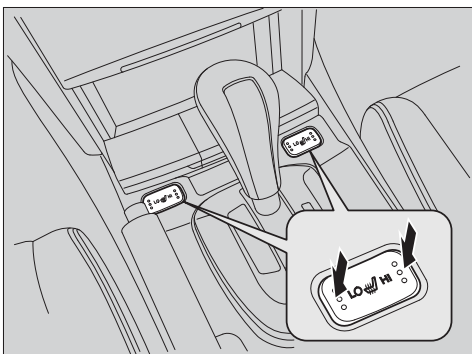

Для того чтобы воспользоваться подогревом сидений, выключатель зажигания должен находиться в положении ON (Зажигание включено)^{*1}. В положении выключателя **HI** сиденья нагреваются быстрее, чем в положении выключателя **LO**.

Так как автомобиль оснащен системой отключения боковой подушки безопасности переднего пассажира, спинка сиденья переднего пассажира не оборудована подогревом.

Когда выключатель установлен в положение **HI**, подогрев периодически то включается, то выключается.

- При включенном подогреве сиденья горит соответствующий индикатор. Нажмите на выключатель с противоположной стороны, чтобы выключить подогрев сиденья. Индикатор при этом погаснет. При достижении комфортной температуры установите выключатель в положение **LO** для поддержания сиденья в теплом состоянии.

^{*1}: Автомобили, оснащенные системой доступа в автомобиль без ключа, оборудованы кнопкой **ПУСКА/ОСТА-НОВКИ ДВИГАТЕЛЯ**, а не замком зажигания.

►► Подогрев сидений*

⚠ ПРЕДУПРЕЖДЕНИЕ

При использовании подогрева сидений могут появиться тепловые ожоги.

Людам с пониженной чувствительностью к температуре, например, людям, страдающим диабетом, поражением нерва нижних конечностей или параличом, а также людям с пониженной чувствительностью кожи, не следует пользоваться подогревом сидений.

Не включайте подогрев сидений даже в режиме **LO**, если двигатель не работает. Пренебрежение этой рекомендацией может привести к снижению заряда аккумуляторной батареи, что может стать причиной затрудненного пуска двигателя.

Когда выключатель установлен в положение **LO**, подогрев сиденья работает постоянно и не выключается автоматически.

■ Подогрев сидений*

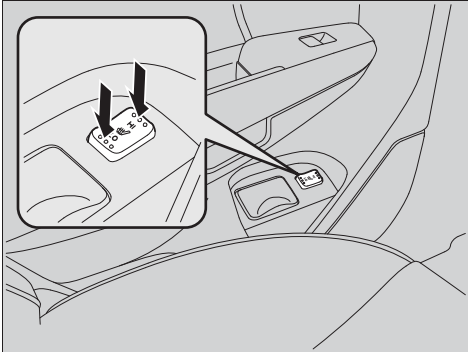

Для того чтобы воспользоваться подогревом сидений, выключатель зажигания должен находиться в положении ON (Зажигание включено)^{*1}. В положении выключателя **HI** сиденья нагреваются быстрее, чем в положении выключателя **LO**.

Так как автомобиль оснащен системой отключения боковой подушки безопасности переднего пассажира, спинка сиденья переднего пассажира не оборудована подогревом.

Когда выключатель установлен в положение **HI**, подогрев периодически то включается, то выключается.

- При включенном подогреве сиденья горит соответствующий индикатор. Нажмите на выключатель с противоположной стороны, чтобы выключить подогрев сиденья. Индикатор при этом погаснет. При достижении комфортной температуры установите выключатель в положение **LO** для поддержания сиденья в теплом состоянии.

^{*1}: Автомобили, оснащенные системой доступа в автомобиль без ключа, оборудованы кнопкой **ПУСКА/ОСТАНОВКИ ДВИГАТЕЛЯ**, а не замком зажигания.

►► Подогрев сидений*

⚠ ПРЕДУПРЕЖДЕНИЕ

При использовании подогрева сидений могут появиться тепловые ожоги.

Людам с пониженной чувствительностью к температуре, например, людям, страдающим диабетом, поражением нерва нижних конечностей или параличом, а также людям с пониженной чувствительностью кожи, не следует пользоваться подогревом сидений.

Не включайте подогрев сидений даже в режиме **LO**, если двигатель не работает. Пренебрежение этой рекомендацией может привести к снижению заряда аккумуляторной батареи, что может стать причиной затрудненного пуска двигателя.

Когда выключатель установлен в положение **LO**, подогрев сиденья работает постоянно и не выключается автоматически.

ПРОДОЛЖЕНИЕ

■ Вещевое отделение под полом



Потяните рукоятку, чтобы открыть отделение полу.
Обратная сторона крышки пола является водонепроницаемой.
Переверните крышку для использования ее водонепроницаемой стороны.

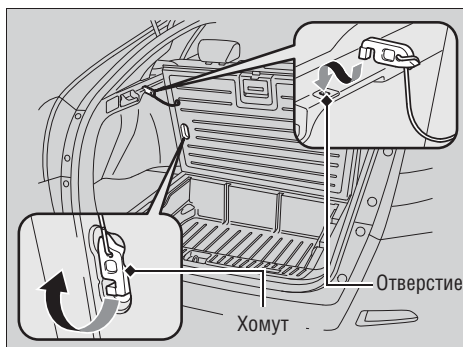

■ Чтобы крышка всегда была открыта:

1. Снимите крюк с тыльной стороны крышки.
2. Поместите крюк в отверстие на боковой панели.

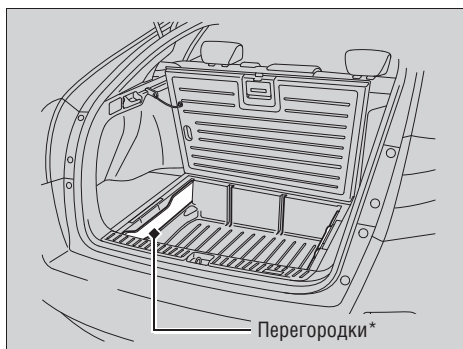

■ Съемный поддон

Съемный поддон расположен под напольной крышкой. Чтобы разделить поддон, воспользуйтесь перегородкой*.

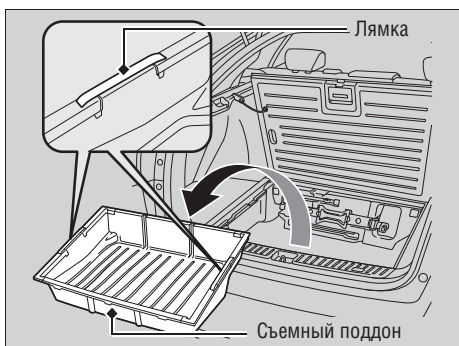

Чтобы вынуть поддон, воспользуйтесь лямками с обеих сторон.

Вещевое отделение в боковой панели багажного отделения

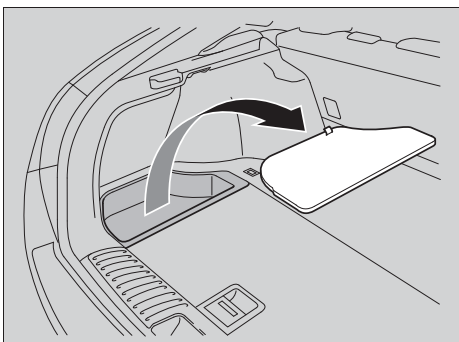

Потяните за лямку, чтобы поднять крышку.

Обратная сторона каждой крышки является водонепроницаемой. Для того чтобы воспользоваться водонепроницаемой стороной, переверните крышки, затем поменяйте левую и правую крышки местами.

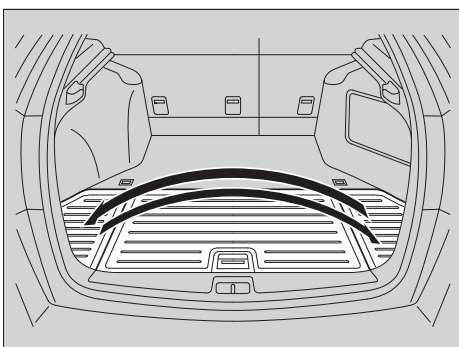

Вещевое отделение под полом

ВНИМАНИЕ

Суммарный вес предметов, находящихся в съемном поддоне, не должен превышать 10 кг.

Во избежание повреждения съемного поддона не превышайте установленное ограничение максимальной нагрузки.

Не заполняйте съемный поддон водой, грунтом, песком или скоропортящимися продуктами. Испортившиеся продукты или грязь могут стать причиной повреждения электрического оборудования.

ПРОДОЛЖЕНИЕ

■ Полка багажного отделения

Полки, закрывающие переднюю и заднюю части багажного отделения, можно снять для увеличения вместимости багажного отделения.

■ Чтобы снять переднюю полку багажного отделения, выполните следующие действия:

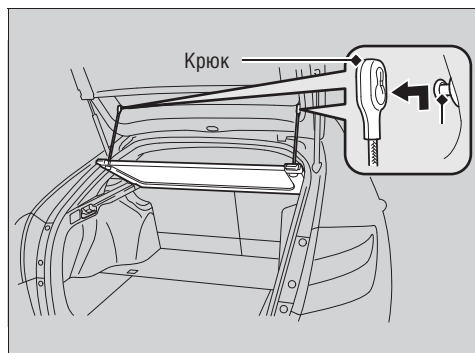

1. Откройте заднюю подъемную дверь.
2. Отсоедините стропы. Для этого потяните вверх крючки, расположенные с обеих сторон задней подъемной двери, и снимите их со штифтов.

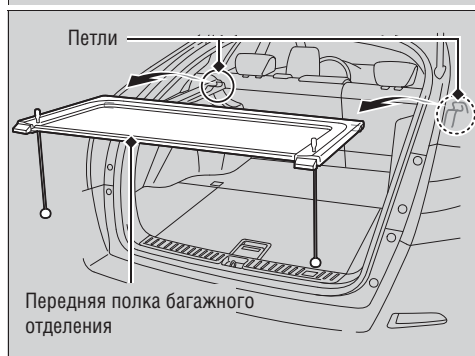

3. Снимите переднюю полку багажного отделения. Для этого потяните ее и снимите с петель.

►► Полка багажного отделения

ВНИМАНИЕ

Не закрывайте заднюю подъемную дверь, когда открыта крышка вещевого отделения под полом, так как это может привести к повреждению полок багажного отделения.

■ Чтобы снять заднюю полку багажного отделения, выполните следующие действия:

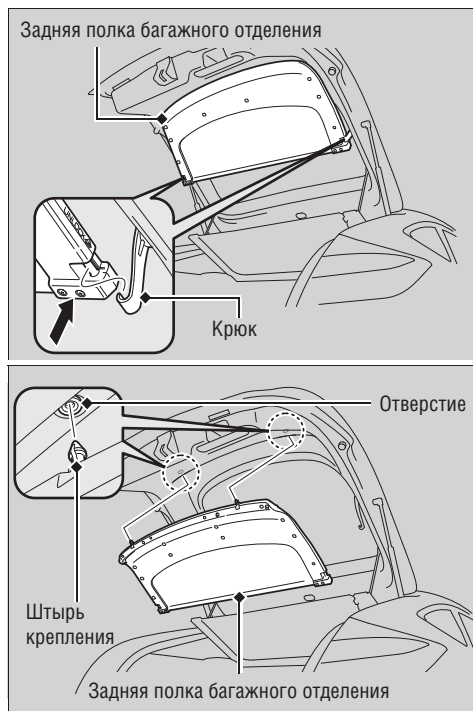

1. Откройте заднюю подъемную дверь.
2. Возьмите за боковые поверхности задней полки багажного отделения и потяните ее вверх, чтобы снять полку с петель.

3. Потяните полку вниз, чтобы извлечь установочные штифты из отверстий в декоративной панели задней подъемной двери.

Выполните процедуру в обратном порядке, чтобы установить заднюю полку багажного отделения на место.

Убедитесь в надежности крепления полки после ее установки.

►► Полка багажного отделения

Укладывайте багаж таким образом, чтобы он был расположен ниже линии, показанной на рисунке.

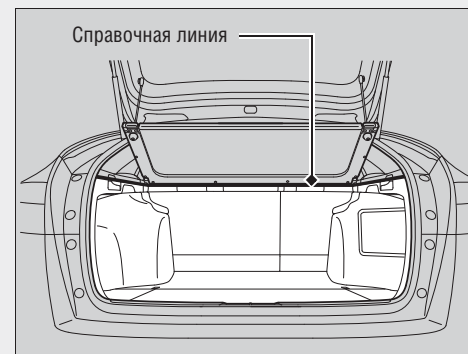

Не кладите никаких предметов на полку багажного отделения и не кладите багаж выше верхнего края спинки заднего сиденья. Это может ухудшить обзорность, а в случае дорожно-транспортного происшествия или резкого торможения предметы могут быть отброшены в салон.

Не прилагайте к полку чрезмерных усилий, так как в случае изгиба полка может соскочить с мест крепления.

Использование автоматической системы климат-контроля

Автоматическая система климат-контроля поддерживает в салоне заданную температуру. Система подает в салон охлажденный и/или подогретый воздух, чтобы как можно быстрее увеличить или уменьшить температуру воздуха в салоне в соответствии с выбранным уровнем комфорта.

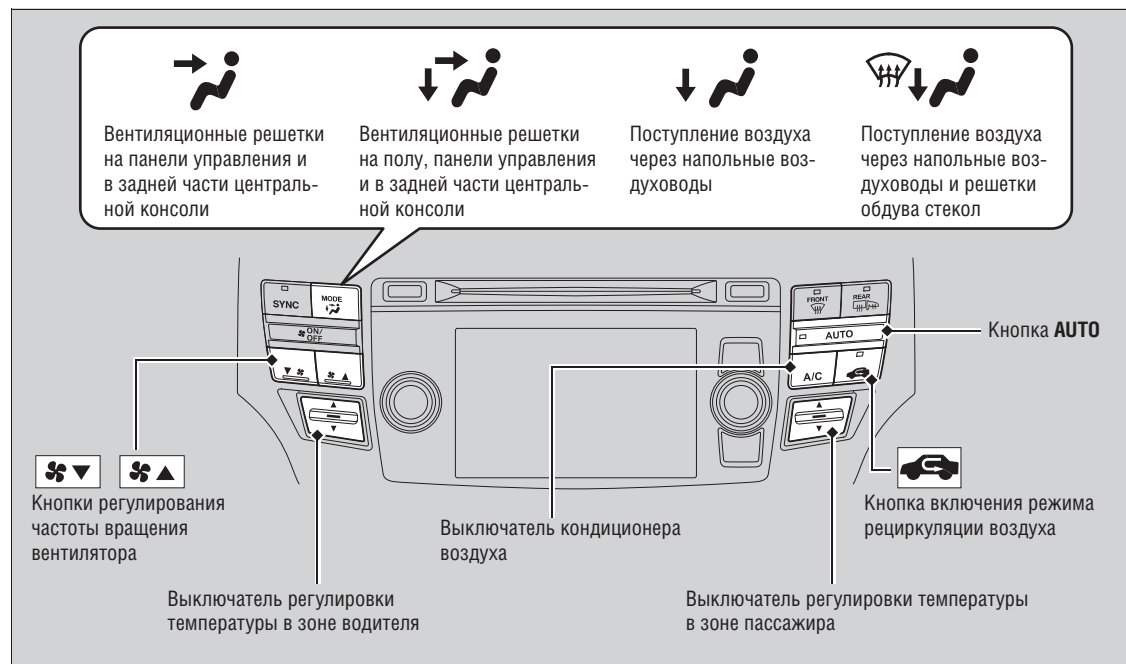

Используйте систему при работающем двигателе.

1. Нажмите кнопку **AUTO**.
2. Отрегулируйте температуру в салоне с помощью выключателя температуры в зоне водителя или пассажира.
3. Нажмите кнопку , чтобы выключить систему.

Использование автоматической системы климат-контроля

При нажатии любой кнопки в автоматическом режиме работы системы в первую очередь будет поддерживаться функция, соответствующая нажатой кнопке.

Индикатор автоматического режима погаснет, но управление всеми функциями, кроме функции нажатой кнопки, будет осуществляться в автоматическом режиме.

С целью предотвращения поступления в салон холодного наружного воздуха вентилятор может включиться не сразу после нажатия кнопки **AUTO**.

После установки вами желаемой температуры не используйте клавишу регулировки температуры чаще, чем это необходимо. Частое использование этой клавиши может увеличить время, необходимое для достижения установленной температуры.

При высокой температуре воздуха в салоне вы можете ускорить охлаждение салона следующим образом: приоткройте окна, включите автоматический режим работы системы и задайте режим максимального охлаждения воздуха. Включите режим рециркуляции воздуха в салоне. Оставьте его включенным до тех пор, пока температура воздуха не снизится.

Если установить минимальное или максимальное значение температуры, то появится соответственно индикатор **Lo** или **Hi**.

Нажатие кнопки  приводит к включению или выключению системы. При включении система возвращается к параметрам, заданным до ее выключения.

■ Переключение между режимами рециркуляции воздуха и приточной вентиляции салона

Используйте кнопку  и режим рециркуляции в зависимости от окружающих условий.

Режим рециркуляции воздуха (горит индикатор):

Воздух рециркулирует по салону через систему отопления и кондиционирования.

Режим приточной вентиляции (индикатор не горит):

Обеспечивается подача наружного воздуха в салон. Включайте этот режим в обычных условиях.

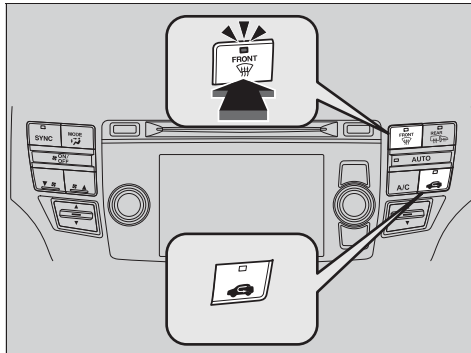

■ Удаление инея со стекол

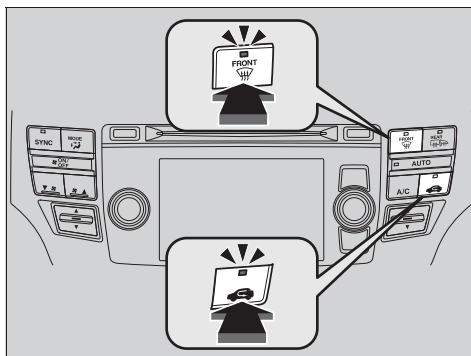

При нажатии кнопки  включается система кондиционирования, и автоматически включается режим приточной вентиляции салона.

■ Быстрое удаление инея со стекол



1. Нажмите кнопку .
2. Нажмите кнопку .

» Удаление инея со стекол

Из соображений безопасности не следует начинать движение до тех пор, пока через все окна автомобиля не будет обеспечен хороший обзор.

Не устанавливайте режим, близкий к максимальному подогреву или охлаждению воздуха. При поступлении холодного воздуха на ветровое стекло его наружная поверхность может покрыться конденсированной влагой.

В случае запотевания боковых окон отрегулируйте вентиляционные решетки так, чтобы воздух поступал на боковые окна.

» Быстрое удаление инея со стекол

После удаления инея со стекол включите режим приточной вентиляции салона.

Если оставить включенным режим рециркуляции воздуха в салоне, окна могут запотеть вследствие повышения влажности воздуха. Это приведет к снижению видимости через окна.

Режим одновременного управления температурой воздуха в двух зонах

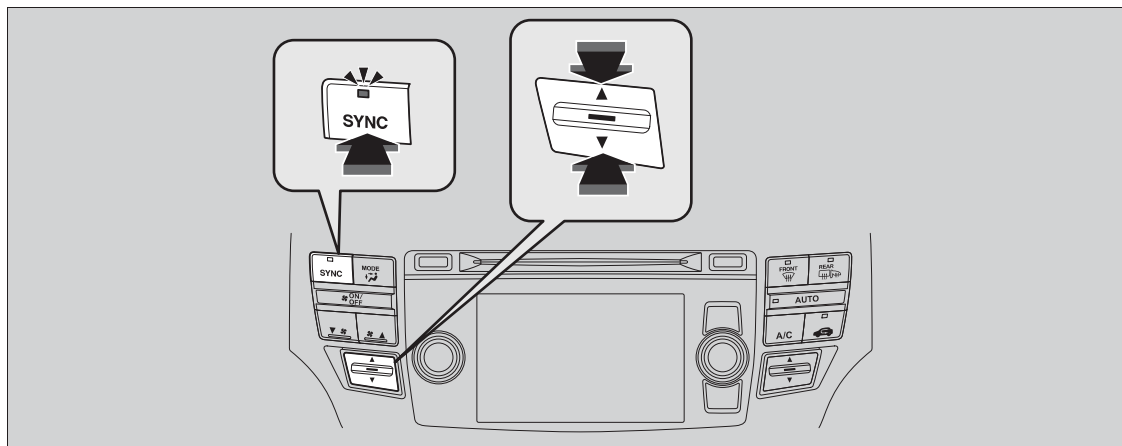

Органы управления

Вы можете одновременно регулировать температуру в зонах водителя и пассажира.

1. Нажмите кнопку **SYNC**.
 - Система переключится в режим одновременного управления температурой воздуха в двух зонах.
2. Отрегулируйте температуру с помощью клавиши регулировки температуры в зоне водителя.

Нажмите кнопку **SYNC**, чтобы вернуться к режиму раздельного управления температурой воздуха в двух зонах.

► Режим одновременного управления температурой воздуха в двух зонах

После нажатия кнопки  система переходит в режим одновременного управления температурой воздуха в двух зонах.

Когда включен режим раздельного управления температурой воздуха в двух зонах, вы можете задать температуры в зоне водителя и в зоне пассажира независимо друг от друга.

Автомобили с навигационной системой

Система осуществляет регулирование, исходя из информации, поступающей от датчика освещенности, и в зависимости от положения солнца, информация о котором автоматически обновляется навигационной системой GPS.

Датчики автоматической системы климат-контроля

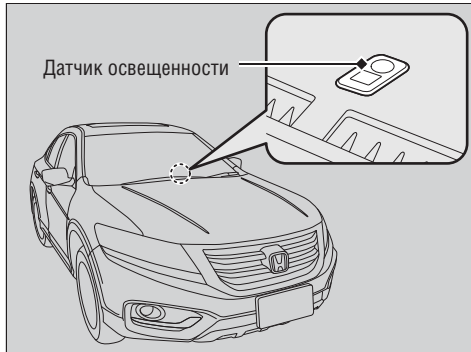

В состав системы климат-контроля входят датчик освещенности, датчик температуры и влажности воздуха. Не закрывайте датчики и не допускайте попадания на них жидкостей.

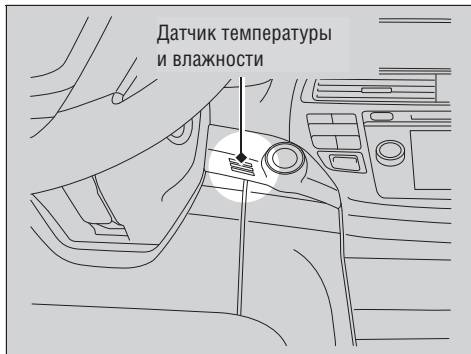

Оборудование, повышающее уровень комфорта автомобиля

В этой главе приведено описание аудиосистемы и другого оборудования, повышающего уровень комфорта автомобиля.

Аудиосистема

Особенности аудиосистемы, установленной на автомобиль	166
Провод с разъемом USB	167
Разъем для подключения внешнего аудиооборудования	167
Защита аудиосистемы от кражи*	168
Настройка региона	169
Кнопки дистанционного управления аудиосистемой	170
Автомобили без навигационной системы	
Использование аудиосистемы	171
Аудиосистема с сенсорным экраном	172
Информационный экран/Экран аудиосистемы	175
Настройка звука	180
Настройка дисплея	181
Использование AM/FM-радиоприемника	182
Проигрыватель компакт-дисков	186

Воспроизведение записей на проигрывателе iPod® .	189
Воспроизведение записей на запоминающем устройстве USB	193
Воспроизведение потокового аудио через соединение Bluetooth®*	196

Автомобили с навигационной системой

Автомобили с навигационной системой

Использование аудиосистемы	198
Аудиосистема с сенсорным экраном	199
Информационный экран/Экран аудиосистемы	201
Настройка звука	205
Настройка дисплея	206
Система голосового управления	207
Использование AM/FM-радиоприемника	214
Проигрыватель компакт-дисков	218
Воспроизведение аудиозаписей с накопителя на жестком диске (HDD)	221

Воспроизведение записей на проигрывателе iPod® .	231
Song By Voice™ (SBV)	235
Воспроизведение записей на запоминающем устройстве USB	239
Воспроизведение потокового аудио через соединение Bluetooth®	243
Сообщения об ошибках воспроизведения	253
Общая информация об аудиосистеме	257
Пользовательские настройки	260
Автомобили без навигационной системы	
Система громкой связи Bluetooth®*/Система громкой связи*	302
Автомобили с навигационной системой	
Система громкой связи Bluetooth®*/Система громкой связи*	337
Компас*	376

* Не для всех моделей

Особенности аудиосистемы, установленной на автомобиль

Автомобили с навигационной системой

За информацией об использовании навигационной системы обратитесь к отдельному руководству пользователя навигационной системы.

Автомобили без навигационной системы

Автомобили без навигационной системы

В состав аудиосистемы входит радиоприемник, работающий в частотных диапазонах AM и FM. Аудиосистема также способна воспроизводить музыкальные компакт-диски, файлы форматов WMA, MP3 и AAC и файлы, записанные на накопителе на жестком диске (HDD)*, iPod®, iPhone®, запоминающих устройствах USB и других устройствах, подключаемых через соединение *Bluetooth*®*.

Вы можете управлять аудиосистемой с помощью кнопок и выключателей, расположенных на панели управления, с помощью иконок на сенсорном экране или с помощью кнопок, расположенных на рулевом колесе.

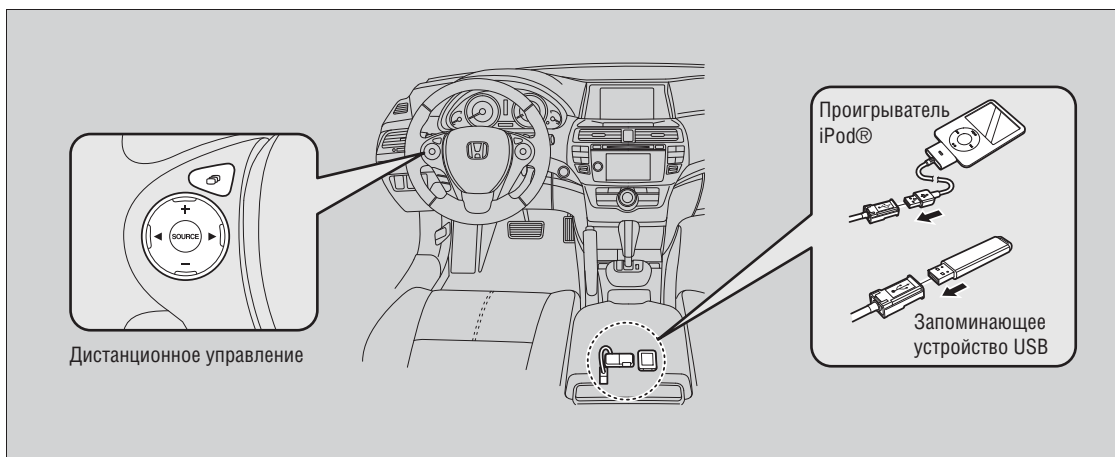

Особенности аудиосистемы, установленной на автомобиль

Воспроизведение компакт-дисков форматов Video CD и DVD, компакт-дисков диаметром 8 см (3 дюйма) и mini CD не поддерживается.

Названия iPod® и iPhone® являются зарегистрированными торговыми марками компании Apple Inc.

Провод с разъемом USB

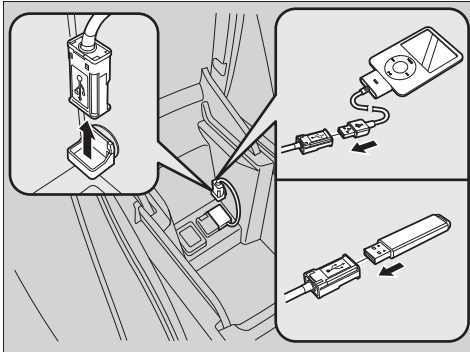

1. Освободите от фиксации разъем USB, чтобы освободить провод.
2. Подсоедините к док-разъему проигрыватель iPod® или к разъему USB запоминающее устройство USB.

▶▶ Провод с разъемом USB

- Не оставляйте проигрыватель iPod® или запоминающее устройство USB в автомобиле. Прямые солнечные лучи и высокотемпературное воздействие могут повредить эти устройства.
- Не подключайте удлинительный провод к проводу с разъемом USB.
- Не подключайте проигрыватель iPod® или запоминающее устройство USB через концентратор.
- Не подключайте к аудиосистеме такие устройства, как устройство чтения карт или внешний жесткий диск. В противном случае данные могут быть повреждены.
- Рекомендуется сделать резервную копию своих данных перед использованием устройства в автомобиле.
- Сообщения, появляющиеся на дисплее, могут различаться в зависимости от модели устройства и версии программного обеспечения.

Если аудиосистема не смогла распознать проигрыватель iPod®, сделайте несколько попыток его подключения или перезагрузите устройство. При перезагрузке следуйте инструкциям изготовителя проигрывателя iPod или посетите сайт www.apple.com/ipod.

▶▶ Разъем для подключения внешнего аудиооборудования

Вы можете вернуться к режиму работы внешнего аудиоустройства, выбрав **Change Source** (Изменить источник сигнала) в **Меню аудио** или **Source** (Источник сигнала) на сенсорном экране.

В случае замены аудиосистемы вы не сможете воспользоваться разъемом для подключения внешнего аудиооборудования.

Разъем для подключения внешнего аудиооборудования

Воспользуйтесь этим разъемом для подключения внешнего аудиооборудования.

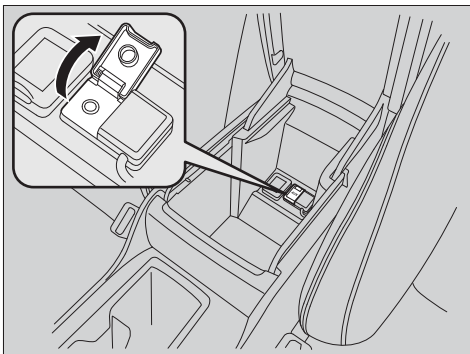



1. Откройте крышку разъема для подключения внешнего аудиооборудования.
2. Подсоедините к разъему стандартное аудиоустройство с помощью стандартного стереофонического штекера диаметром 3,5 мм.
 - ▶ Аудиосистема автоматически переключится в режим работы внешнего аудиоустройства.

Защита аудиосистемы от кражи*

Отсоединение аудиосистемы от источника питания приводит к ее блокировке. Так, в случае разряда или отсоединения аккумуляторной батареи аудиосистема блокируется.

■ Разблокировка аудиосистемы

1. Поверните выключатель зажигания в положение ON  (Зажигание включено)**¹ и включите аудиосистему.
 - ▶ Если повернуть выключатель зажигания в положение ACCESSORY , то на дисплее появится сообщение о необходимости ввести код. См. пункт 3.
2. Снова нажмите выключатель **VOL/**  (power/volume) и удерживайте его не менее двух секунд.
 - ▶ Как только блок аудиосистемы определит, что он находится в вашем автомобиле, аудиосистема разблокируется.
Если операция распознавания завершится неудачно, то на информационном экране/экране аудиосистемы появится сообщение “Enter code/Enter PIN” (Введите код/Введите PIN-код).
3. Введите код аудиосистемы с помощью сенсорного экрана.

В случае неправильного ввода какой-либо цифры завершите ввод кода, а затем попытайтесь ввести его снова. После 10 неудачных попыток ввода подождите один час прежде, чем пытаться вводить код снова, или обратитесь к официальному дилеру для разблокировки системы.

1: Автомобили, оснащенные системой доступа в автомобиль без ключа, оборудованы кнопкой **ПУСКА/ОСТАНОВКИ ДВИГАТЕЛЯ, а не замком зажигания.

▶▶ Защита аудиосистемы от кражи*

Найдите в комплекте документов, переданных вам вместе с руководством по эксплуатации автомобиля, карточку с кодом аудиосистемы и ее серийным номером.

Мы рекомендуем вам записать серийный номер аудиосистемы в руководстве по эксплуатации автомобиля.





Не храните карточку с кодом и серийным номером аудиосистемы в автомобиле. В случае утери карточки, прежде всего, следует восстановить серийный номер аудиосистемы, а затем выяснить ее код.

Информацию о серийном номере и секретном коде аудиосистемы можно получить у дилера.

Настройка региона

В случае разряда или отсоединения аккумуляторной батареи региональные настройки сбрасываются.

Если появляется окно Region Select (Выбор региона), необходимо ввести в аудиосистему региональные настройки. Выполните описанные ниже действия:



1. Нажмите , чтобы выбрать **OK**.
2. Вращайте  для выбора региона проживания, затем нажмите .
3. На дисплее появится запрос подтверждения. Поверните  и выберите **Да**, а затем нажмите .

» Настройка региона

Настройка региона проживания выполняется только при временном отсоединении аккумуляторной батареи. На сборочном предприятии аудиосистема настраивается на ваш регион проживания.

После завершения процедуры региональные настройки невозможно изменить. Если введен неправильный регион, обратитесь в дилерский центр.

Эта индикация используется для того, чтобы показать, как использовать рукоятку **MENU/SEL** или интерфейсный набор.

Вращайте  для перемещения по позициям.
Нажмите  для подтверждения выбора.

Кнопки дистанционного управления аудиосистемой

Эти кнопки облегчают управление аудиосистемой на ходу автомобиля.

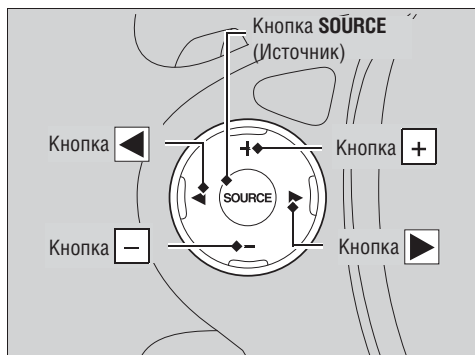

Кнопка SOURCE (Источник)

При нажатии этой кнопки режимы работы аудиосистемы переключаются в следующем порядке:
FM → AM → CD → HDD USB → iPod® → Bluetooth® Аудио* → AUX

Кнопки + - регулировки уровня громкости

Нажмите +: Служит для увеличения уровня громкости.

Нажмите -: Служит для уменьшения уровня громкости.

Кнопки < >



- В режиме работы радиоприемника
 - Нажмите >**: настройка радиоприемника на радиостанцию, частота вещания которой запрограммирована для следующей кнопки предварительной настройки.
 - Нажмите <**: настройка радиоприемника на радиостанцию, частота вещания которой запрограммирована для предыдущей кнопки предварительной настройки.
 - Нажмите и удерживайте >**: настройка радиоприемника на следующую станцию с сильным сигналом.
 - Нажмите и удерживайте кнопку <**: настройка радиоприемника на предыдущую станцию с сильным сигналом.
- В режиме работы проигрывателя компакт-дисков, накопителя на твердом диске HDD*, проигрывателя iPod®, запоминающего устройства USB или аудиоустройства, подключенного через соединение Bluetooth®*
 - Нажмите >**: переход к воспроизведению следующей песни.
 - Нажмите <**: переход к началу текущей песни или воспроизведению предыдущей песни.
- В режиме работы проигрывателя компакт-дисков, накопителя на твердом диске HDD* или запоминающего устройства USB
 - Нажмите и удерживайте >**: переход к воспроизведению следующей папки.
 - Нажмите и удерживайте кнопку <**: переход к воспроизведению предыдущей папки.

►► Кнопки дистанционного управления аудиосистемой

Режим работы проигрывателя компакт-дисков включается только в том случае, если загружен компакт-диск.

Использование аудиосистемы

Автомобили без навигационной системы

Для того чтобы воспользоваться аудиосистемой, выключатель зажигания должен находиться в положении ACCESSORY  (Вспомогательные потребители электроэнергии)^{*1} или ON  (Зажигание включено).



Для получения доступа к некоторым функциям аудиосистемы вы можете воспользоваться рукояткой выбора или кнопками **DISP** и **BACK**.

Для переключения между обычным и расширенным режимом дисплея, которые используются для различных функций, нажмите кнопку .

Рукоятка выбора: Вращайте рукоятку выбора для перемещения по доступным функциям. Нажмите , чтобы подтвердить свой выбор.

Также нажимайте для выбора любого режима. Предусмотрен выбор из следующих режимов: Изменить источник сигнала, **Список станций**, **Сохранить установку**, **Радиотекст**, **Поиск музыки**, а также выбор из режимов воспроизведения. Из режимов воспроизведения можно выбрать сканирование, воспроизведение в случайном порядке/повтор и т.п.
Кнопка возврата BACK: Нажмите, чтобы вернуться к предыдущему экрану.

Кнопка : Нажмите для изменения интенсивности подсветки информационного экрана/экрана аудиосистемы.

- ▶ Один раз нажмите  и отрегулируйте. Каждое нажатие приводит к переключению между дневным режимом, ночным режимом и режимом **ВЫКЛ.**

*1: Автомобили, оснащенные системой доступа в автомобиль без ключа, оборудованы кнопкой **ПУСКА/ОСТАНОВКИ ДВИГАТЕЛЯ**, а не замком зажигания.

Использование аудиосистемы

Эта индикация используется для того, чтобы показать, как использовать рукоятку выбора MENU/SEL.

Вращайте  для перемещения по позициям.

Нажмите  для подтверждения выбора.

Наименования Меню аудио

- **Список станций** (Стр. 184)
- **Сохранить установку** (Стр. 183)
- **Радиотекст** (Стр. 185)
- **Поиск музыки** (Стр. 187, 191, 194)
- **Режим сканирования** (Стр. 185, 188, 195)
- **Случайно/Повтор** (Стр. 188, 195)

Аудиосистема с сенсорным экраном

Используйте сенсорный экран для управления аудиосистемой.

Выбор источника аудиосигнала

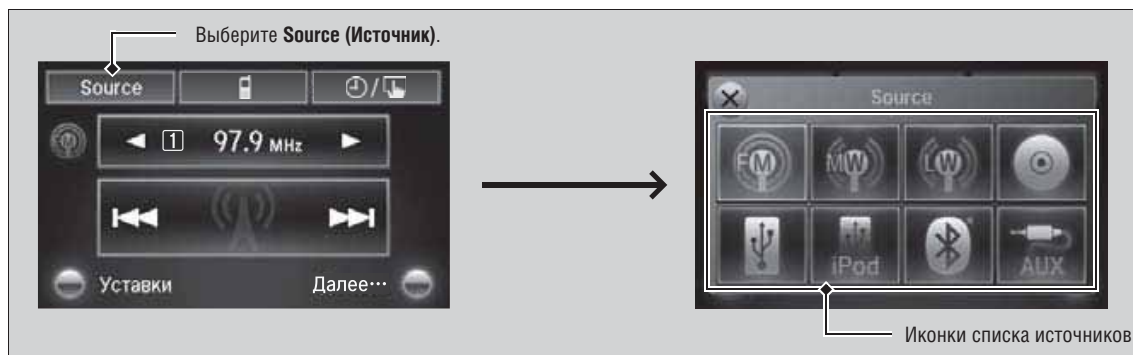

Для переключения источников аудиосигнала выберите **Source (Источник)**, затем нажмите нужную иконку в списке.

Отображение содержимого меню

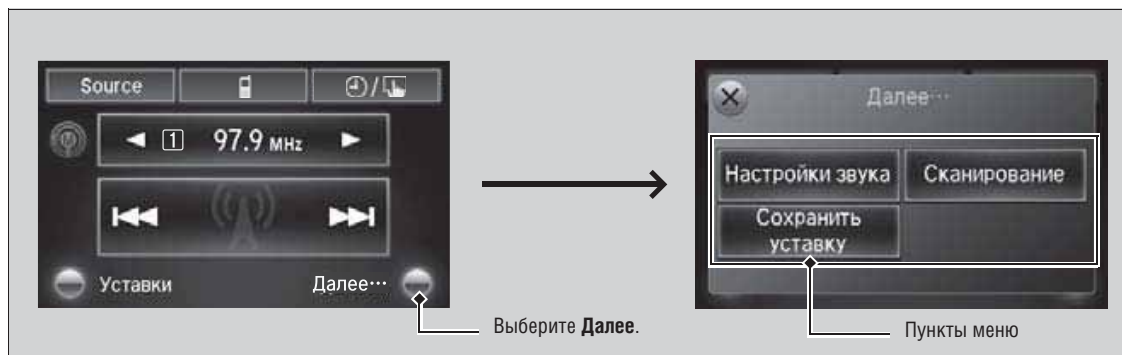

Выберите **Далее** для вывода на дисплей пунктов меню.

Аудиосистема с сенсорным экраном

В зависимости от выбранного источника сигнала на экран могут выводиться различные иконки.

Выберите **X**, чтобы вернуться к предыдущему экрану.

Используйте иконки  для перехода между страницами.

■ Изменение настроек часов/экрана



Выберите Часы/Экран для изменения настроек часов и экрана.

■ Изменение настроек часов

➔ Установка времени (Стр. 88)

■ Изменение настроек экрана

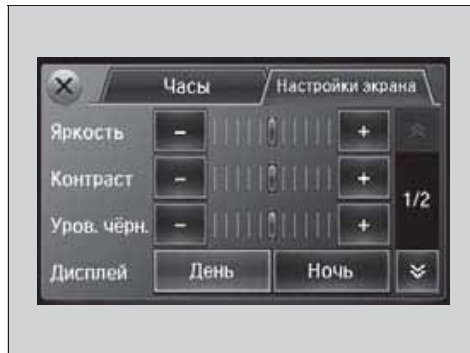

1. Выберите "Настройки экрана".
2. Используйте **+**, **-** или другие для изменения настроек.

» Изменение настроек часов/экрана

Предусмотрена возможность изменения следующих настроек экрана:

- **Яркость**
- **Контраст**
- **Уровень черного**
- **Дисплей**

Переключение между дневным и ночным режимами.

- **Звуковой сигнал**

Уменьшает громкость звукового сигнала при каждом касании экрана.

- **Клавиатура**

Изменяет раскладку клавиатуры на экране с алфавитной на раскладку qwerty.

- **Таймер погасания**

Изменяет время погасания экрана.

ПРОДОЛЖЕНИЕ

■ Настройка звука

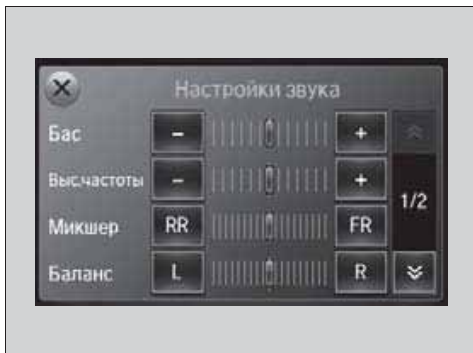

1. Выберите **Далее**, затем выберите **Настройки звука**.
2. Используйте **+**, **-** или другие для изменения настроек.

» Настройка звука

Выберите **Выкл**, **Бас**, **Средние частоты** или **Высокие частоты** для настройки SVC.

➔ **Настройка звука** (Стр. 180)

Информационный экран/Экран аудиосистемы

Отображает статус аудиосистемы и обои. С данного экрана можно перейти к различным меню настроек.

■ Переключение экранов на дисплее

Использование кнопки 

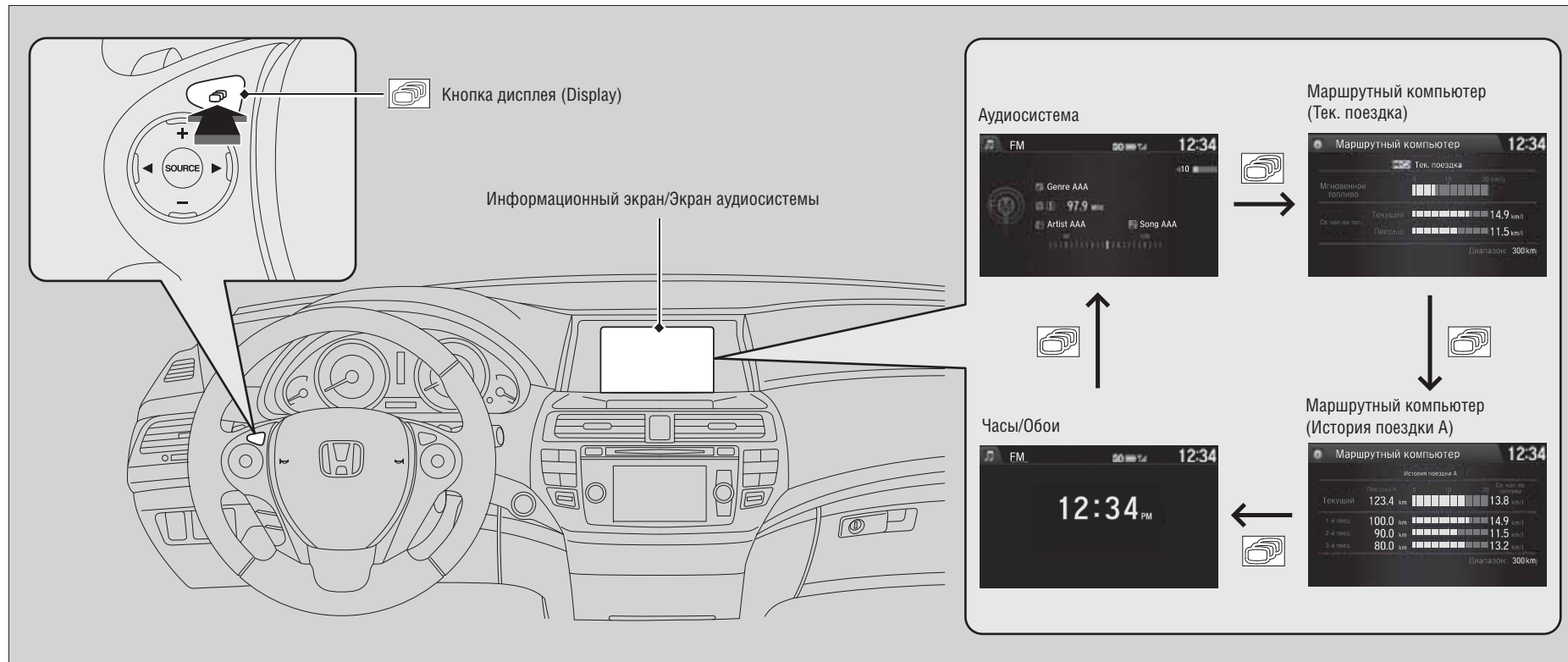

Для изменения индикации дисплея нажмите кнопку  (display).

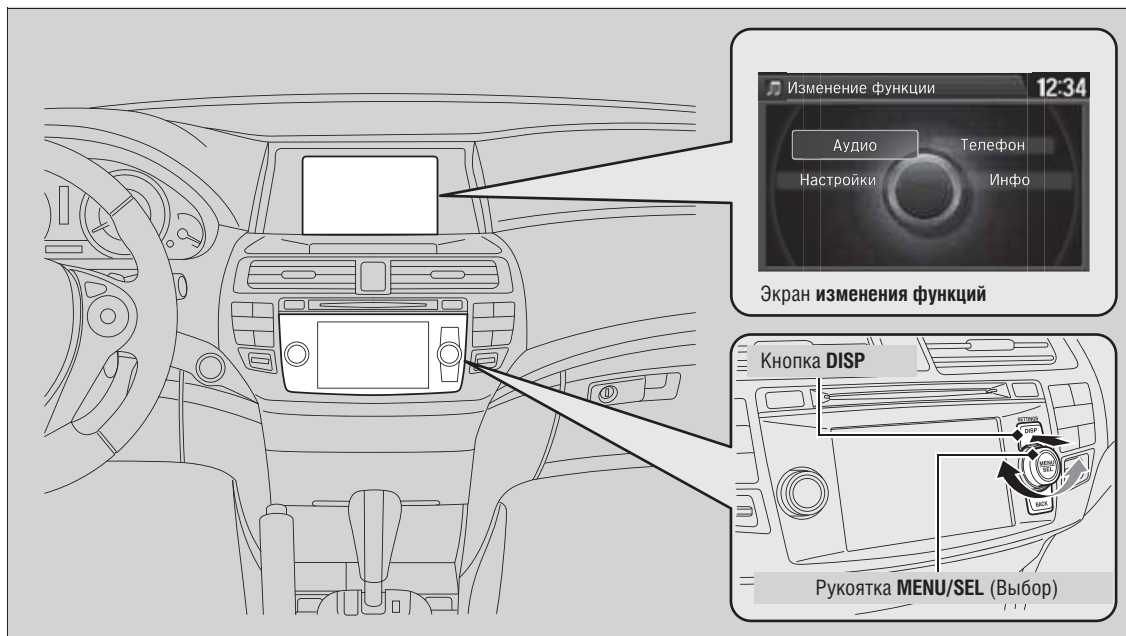

ПРОДОЛЖЕНИЕ

Использование кнопки DISP



Нажмите кнопку DISP, чтобы перейти к экрану изменения функций.
Вращайте , чтобы выбрать **Аудио**, **Телефон**, **Инфо** или **Настройки**, затем нажмите .

■ Аудиосистема

Показывает текущую информацию аудиосистемы.

■ Телефон

Показывает информацию системы системы громкой связи HFL.

➔ Система громкой связи Bluetooth®/Система громкой связи* (Стр. 302)

■ Настройки

Служит для перехода к экрану пользовательских настроек. ➔ Пользовательские настройки (Стр. 260)

■ Инфо

Показывает информацию маршрутного компьютера или часов/обоев.

Нажмите , вращайте  для выбора позиции в списке, затем нажмите .

Пункты меню Инфо





Маршрутный компьютер (Тек. поездка)

Показывает запас хода по топливу, мгновенный и средний расход топлива для данной поездки, а также средний расход топлива в предыдущей поездке.

История поездки А (Маршрутный компьютер)

Показывает запас хода по топливу, средний расход топлива и пройденное расстояние для данной поездки, а также средний расход топлива и пройденное расстояние за три последних поездки. При каждом сбросе данных счетчика пробега за поездку А информация на дисплее обновляется. Данные за три последних поездки сохраняются.

Удалить историю

1. Поверните  и выберите Удалить историю, затем нажмите .
2. На дисплее появится запрос подтверждения. Поверните  и выберите Да, а затем нажмите .

Часы/Обои

Показывается текущий тип часов и обоев

Изменение настроек Часы/Обои

Осуществляется вход в меню настроек Часы/Обои.

ПРОДОЛЖЕНИЕ





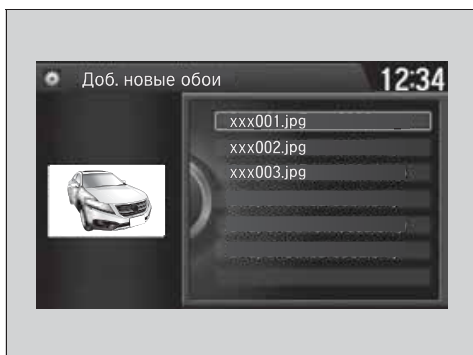
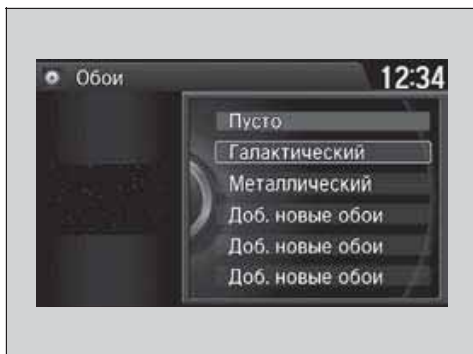

■ Выбор обоев

Вы можете изменить, сохранить и стереть обои на информационном экране/экране аудиосистемы.

■ Импорт “обоев”

Вы можете импортировать с запоминающего устройства USB не более трех изображений “обоев”, по одному за один раз.









1. Подсоедините запоминающее устройство USB к соединительному проводу USB.
 ► Провод с разъемом USB (Стр. 167)
2. Нажмите кнопку DISP, чтобы перейти к экрану изменения функций.
3. Поверните  и выберите Инфо, затем нажмите .
 ► Повторите процедуру, чтобы выбрать Изменить Часы/Обои, тип Часы/Обои, затем Обои.
4. Поверните  и выберите Доб. новые обои, а затем нажмите .
 ► Название изображения отображается в списке.
5. Вращайте , чтобы выбрать нужное изображение.
 ► Уменьшенное изображение предварительного просмотра отображается в левой части экрана.
6. Нажмите  для сохранения данных.
 ► Появится диалоговое окно подтверждения. Затем на дисплее снова отобразится список обоев.

►► Выбор обоев









- Для импорта файла с изображением “обоев” этот файл должен быть сохранен в корневом каталоге запоминающего устройства USB.
- Изображения в папке импортировать невозможно.
- Название файла не должно содержать более 64 символов.
- Можно импортировать только такой файл с изображением “обоев”, который имеет формат BMP (bmp) или JPEG (jpg).
- Размер файла не должен превышать 2 Мб.
- Максимальный размер изображения составляет 1680 x 936 пикселей. Если изображение имеет размер менее 420 x 234 пикселя, то изображение будет выведено посередине экрана, а оставшаяся часть экрана будет иметь черный цвет.
- Можно выбрать до 255 файлов.
- Если на запоминающем устройстве USB нет изображений, на дисплее появится сообщение **No File detected** (Не обнаружено файлов).

Также можно войти в меню настроек обоев, чтобы выбрать **Настройки, Настройки Инфо**, затем тип **Часов/Обоев**.



■ Выбор “обоев”

1. Нажмите кнопку **DISP**, чтобы перейти к экрану изменения функций.
2. Поверните  и выберите **Инфо**, затем нажмите .
 - Повторите процедуру, чтобы выбрать **Изменить Часы/Обои, тип Часы/Обои**, затем **Обои**.
 - На дисплей будет выведен список обоев.
3. Вращайте , чтобы выбрать нужные обои.
 - Уменьшенное изображение предварительного просмотра отображается в левой части экрана.
4. 4. Нажмите .
 - На экране появится всплывающее окно.
5. Поверните  и выберите **Уст.**, затем нажмите .
 - На дисплее снова отобразится список обоев.

Удаление “обоев”

1. Нажмите кнопку **DISP**, чтобы перейти к экрану **изменения функций**.
2. Поверните  и выберите **Инфо**, затем нажмите .
 - Повторите процедуру, чтобы выбрать **Изменить Часы/Обои, тип Часы/Обои**, затем **Обои**.
 - На дисплее будет выведен список обоев.
3. Поверните  и выберите обои, которые нужно удалить.
 - Уменьшенное изображение предварительного просмотра отображается в левой части экрана.
4. Нажмите .
 - На экране появится всплывающее окно.
5. Поверните  и выберите **Удалить**, затем нажмите .
 - Появится диалоговое окно подтверждения.
6. Поверните  для выбора **OK**, затем нажмите  для полного удаления.
 - На дисплее снова отобразится список обоев.

» Выбор обоев

Из всплывающего меню поверните , чтобы выбрать **Предпросмотр**, затем нажмите , чтобы открыть предпросмотр на весь экран.



Чтобы вернуться к предыдущему экрану, нажмите , чтобы выбрать **OK**, либо нажмите кнопку возврата **BACK**.

Если размер файла большой, на вывод предпросмотра требуется время.

Настройка звука

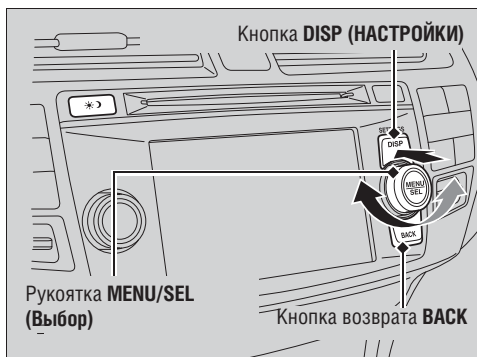

1. Нажмите кнопку DISP.
2. Поверните и выберите Настройки, затем нажмите .
3. Поверните и выберите Настройки аудио, затем нажмите .
4. Поверните и выберите Звук, затем нажмите .

Вращайте для перемещения по следующим параметрам настройки:

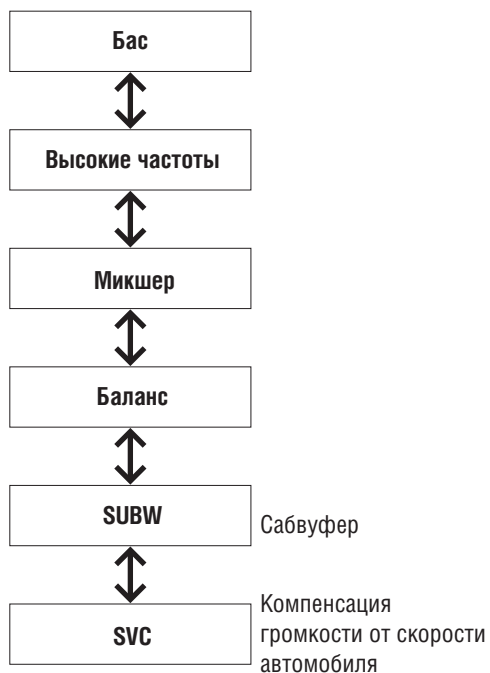

Настройка звука



Функция SVC имеет четыре режима: **Выкл**, **Low** (низкая степень), **Mid** (средняя степень) и **High** (высокая степень). Функция SVC обеспечивает регулировку степени компенсации уровня громкости в зависимости от скорости движения автомобиля. При увеличении скорости движения уровень громкости аудиосистемы увеличивается. Снижение скорости автомобиля приводит к уменьшению уровня громкости аудиосистемы.

Настройка дисплея

Предусмотрена возможность регулировки яркости или выбора цветовой гаммы информационного экрана/экрана аудиосистемы.

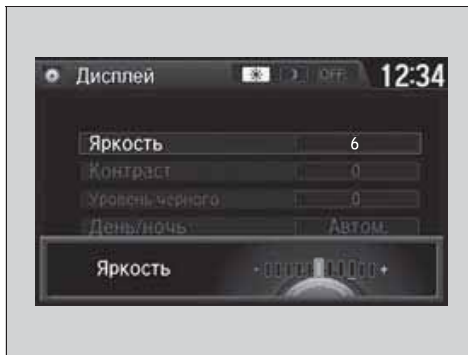
■ Изменение яркости экрана



1. Нажмите кнопку **DISP**, чтобы перейти к экрану **Настройки**.
2. Поверните  и выберите Системные настройки, затем нажмите .
▶ Повторите процедуру и выберите **Дисплей**.
3. Поверните  и выберите **Яркость**, затем нажмите .
4. Вращайте  для изменения настройки.

■ Изменение цветовой гаммы экрана

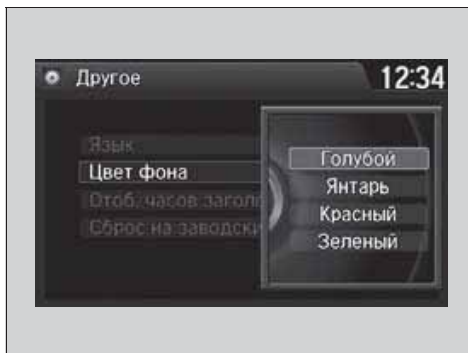

1. Нажмите кнопку **DISP**, чтобы перейти к экрану **Настройки**.
2. Поверните  и выберите Системные настройки, затем нажмите .
▶ Повторите процедуру и выберите **Другое**.
3. Поверните  и выберите **Цвет фона**, затем нажмите .
4. Вращайте , чтобы выбрать желаемую настройку, затем нажмите .

»» Изменение яркости экрана

Там же образом изменяются настройки **контраста** и **уровня черного**.

Использование AM/FM-радиоприемника

Информационный экран/Экран аудиосистемы

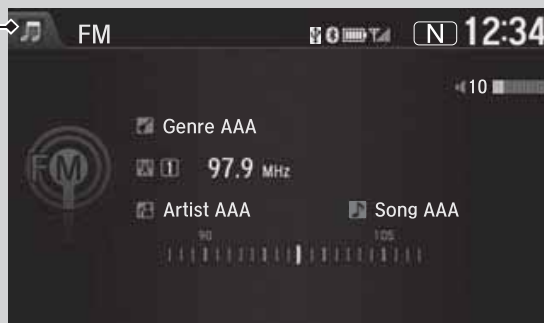

Аудиосистема с сенсорным экраном

Рукоятка VOL/⏻ (Громкость/Питание)

Нажмите для включения или выключения аудиосистемы.
Вращайте для регулировки уровня громкости.

Предварительные настройки
Выберите, чтобы запрограммировать кнопки предварительной настройки радиоприемника.

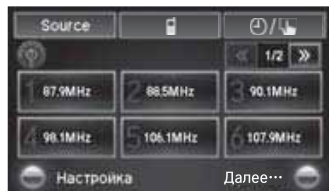

Чтобы слушать радиостанцию, сохраненную в предварительных настройках, выберите 1-6 (AM) или 1-12 (FM).

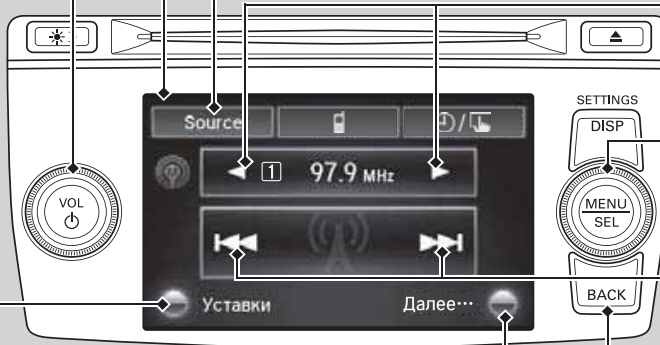

Источник

Выберите для изменения диапазона или изменения источника аудиосигнала.

Иконки перехода Вверх/Вниз.

Выберите ◀ или ▶ для изменения частоты настройки радиоприемника.

Рукоятка MENU/SEL (Выбор)

Нажмите и вращайте для выбора нужного пункта меню. Затем нажмите, чтобы подтвердить свой выбор.

Иконки поиска

Выберите ◀◀ или ▶▶ для настройки радиоприемника на ближайшую радиостанцию с сильным сигналом.

Кнопка возврата BACK

Нажмите, чтобы вернуться к предыдущему экрану.





Далее
Выберите для вывода на дисплей меню.

■ Память предварительных настроек

Чтобы запрограммировать кнопки предварительной настройки радиоприемника:

1. Настройте радиоприемник на желаемую радиостанцию.

Рукоятка MENU/SEL (Выбор)

2. Нажмите  для переключения на экран **Меню аудио**.
3. Поверните  и выберите **Сохранить** установку, затем нажмите .
4. Вращайте  для выбора номера предварительной настройки для данной радиостанции, затем нажмите .

Аудиосистема с сенсорным экраном

5. Выберите **Далее**.
6. Выберите **Сохранить установку**.
7. Выберите номер предварительной настройки для данной радиостанции.

»» Использование AM/FM-радиоприемника

При приеме стереофонических программ радиостанций, вещающих в частотном диапазоне FM, на дисплее отображается индикатор **ST**. Возможность стереофонического приема радиопередач в диапазоне AM отсутствует.

Переключение в режим аудиосистемы
Нажмите кнопку **SOURCE** на рулевом колесе.

➔ **Кнопки дистанционного управления аудиосистемой** (Стр. 170)

Также можно переключить режим, нажав кнопку **MENU** и выбрав Изменить источник на экране **Меню аудио**.





С помощью предварительной настройки вы можете сохранить 6 частот радиостанций в диапазоне AM, и 12 частот радиостанций в диапазоне FM.

ПРОДОЛЖЕНИЕ

■ Система радиоданных (RDS)*





Система обеспечивает получение радиотекста в автоматическом режиме, список которых зависит от возможностей RDS-совместимой FM-радиостанции, на которую настроен радиоприемник.

■ Поиск RDS-станции в списке радиостанций

1. Нажмите  для переключения в **Меню аудио** при прослушивании радиостанции диапазона FM.
2. Поверните  и выберите опцию **Список станций**, затем нажмите .
3. Поверните , чтобы выбрать радиостанцию, затем нажмите .

■ Обновление списка вручную

Вы можете обновить список радиостанций в любое время.



4. Нажмите  для переключения в **Меню аудио** при прослушивании радиостанции диапазона FM.
5. Поверните  и выберите опцию **Список станций**, затем нажмите .
6. Поверните  и выберите **Обновить**, затем нажмите .

▶ Система радиоданных (RDS)*

При настройке на радиостанцию частотного диапазона FM, которая вещает в стандарте RDS, автоматически включается система RDS, и на дисплее вместо частоты настройки появляется название радиостанции, на которую настроен радиоприемник. Однако при ослаблении сигнала радиостанции на дисплее вместо названия радиостанции появляется частота настройки радиоприемника.

■ Радиотекст



Данная функция отображает текстовую информацию выбранной станцией RDS.

1. Нажмите  для переключения на экран **Меню аудио**.
2. Поверните  и выберите **Радиотекст**, затем нажмите .

■ Режим сканирования

Служит для прослушивания в течение 10 секунд всех радиостанций с сильным сигналом, работающих в выбранном частотном диапазоне.

Рукоятка MENU/SEL (Выбор)

3. Нажмите  для переключения на экран **Меню аудио**.
4. Поверните  и выберите **Сканирование**, затем нажмите .

Чтобы отменить сканирование, нажмите , чтобы выбрать **Остановить** сканирование или нажмите кнопку **BACK**.

Аудиосистема с сенсорным экраном

5. Выберите **Далее**.
6. Выберите **Сканирование**.

Чтобы отменить сканирование, выберите **Отменить сканирование**.

» Радиотекст

При получении текстового сообщения загорится индикатор текстовых сообщений. Индикатор будет выводиться до тех пор, пока не будет прочитано текстовое сообщение.

Проигрыватель компакт-дисков

Аудиосистема способна воспроизводить аудиофайлы форматов MP3, WMA или AAC^{*1}, записанные на компакт-дисках форматов CD, CD-R и CD-RW. Если компакт-диск загружен в аудиосистему, то для его воспроизведения выберите режим CD.

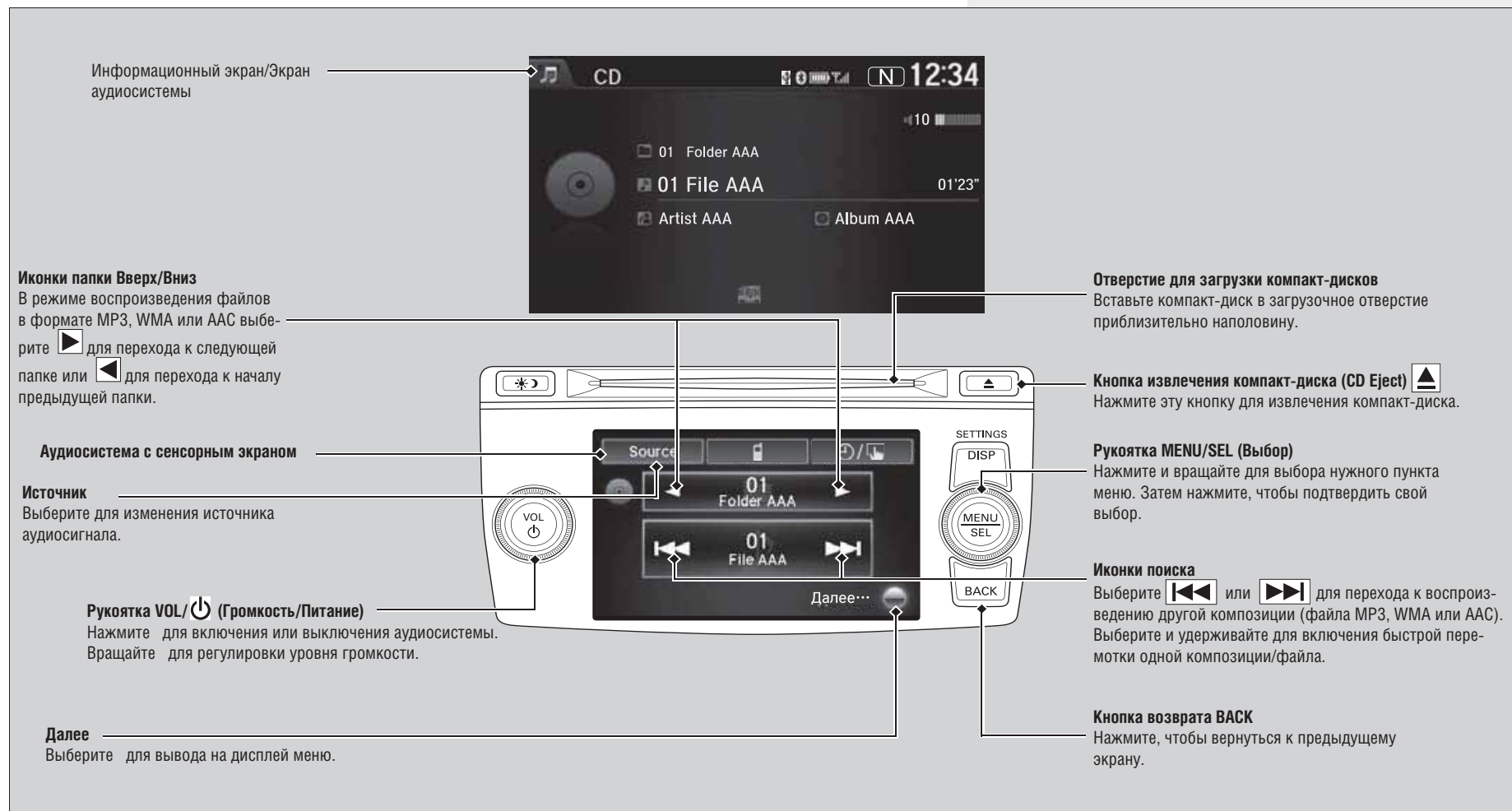

*1 Могут воспроизводиться только те файлы формата AAC, которые были записаны с помощью программы iTunes®.

Выбор файла из списка Поиск музыки (MP3/WMA/AAC)

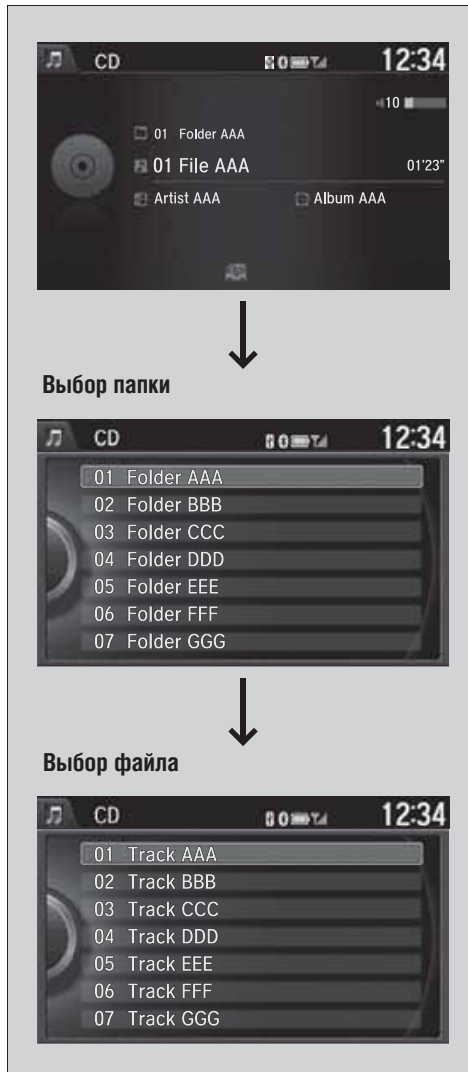

1. Нажмите и поверните и выберите Поиск музыки, затем нажмите .

2. Вращайте для выбора папки.

3. Нажмите , чтобы вывести на дисплей список файлов, содержащихся в выбранной папке.

4. Вращайте для выбора файла, затем нажмите .

Проигрыватель компакт-дисков

ВНИМАНИЕ

Не используйте компакт-диски, на которые наклеены этикетки. Этикетка может стать причиной того, что компакт-диск застрянет в приводе проигрывателя.

Файлы формата WMA, защищенные системой цифрового управления правами (DRM) не воспроизводятся. В этом случае на дисплей выводится сообщение **Unplayable File** (Файл невозможно воспроизвести), и система переходит к воспроизведению следующего файла.

Текстовая информация выводится на дисплей в следующих ситуациях:

- при выборе новой папки, файла или композиции,
- при включении режима работы проигрывателя компакт-дисков,
- при загрузке компакт-диска.

Если нажать кнопку извлечения компакт-диска, но не вынуть его из загрузочного отверстия, система автоматически загрузит компакт-диск через несколько секунд.

ПРОДОЛЖЕНИЕ



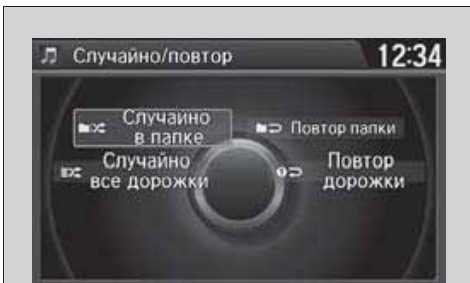

■ Выбор режима воспроизведения

Во время воспроизведения композиции или файла можно включить режим повторного воспроизведения, режим воспроизведения в случайном порядке или режим сканирования.



Выбран режим Случайно/Повтор.

Рукоятка MENU/SEL (Выбор)

1. Нажмите  для переключения на экран Меню аудио.
2. Поверните  и выберите Сканирование или Случайно/Повтор, затем нажмите .
3. Вращайте , чтобы выбрать нужный режим, затем нажмите .

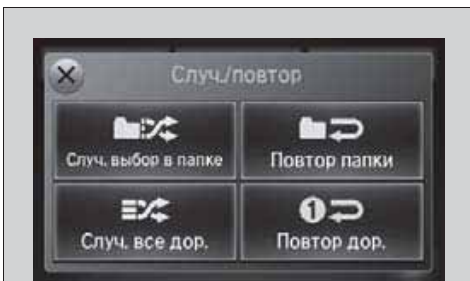



Выбран режим Случайно/Повтор.

Аудиосистема с сенсорным экраном

1. Выберите Далее.
2. Выберите Сканирование или Случайно/Повтор.
3. Выберите режим.

■ Отмена выбранного режима воспроизведения

Рукоятка MENU/SEL (Выбор)

1. Нажмите  для переключения на экран Меню аудио.
2. Вращайте , чтобы выбрать отменяемый режим, затем нажмите .

Аудиосистема с сенсорным экраном

1. Выберите Далее.
2. Выберите режим, который требуется отключить.

»» Выбор режима воспроизведения

Режимы воспроизведения

Режим сканирования

Сканировать папки (MP3/WMA/AAC): Служит для прослушивания начальных фрагментов длительностью 10 секунд первых композиций, содержащихся в папках первого уровня.

Сканировать композиции: Служит для прослушивания начальных фрагментов длительностью 10 секунд всех записей на компакт-диске (всех файлов MP3, WMA или AAC в воспроизводимой папке).

Случайно/Повтор

Повтор папки (MP3/WMA/AAC): повторное воспроизведение всех файлов, содержащихся в проигрываемой папке.

Повтор дорожки: Повторное воспроизведение проигрываемой композиции/файла.

Случайно в папке (MP3/WMA/AAC): воспроизведение в случайном порядке всех файлов, содержащихся в проигрываемой папке.

Случайно все дорожки: воспроизведение в случайном порядке всех композиций или файлов.

Воспроизведение записей на проигрывателе iPod®

Подключите проигрыватель iPod® через док-разъем к проводу USB, затем выберите режим iPod.

➤ Провод с разъемом USB (Стр. 167)

Информационный экран/Экран аудиосистемы — указывает на верхнюю часть экрана iPod.

Обложка альбома — указывает на изображение обложки альбома на экране iPod.

Аудиосистема с сенсорным экраном — указывает на физический экран автомобиля.

Иконка "Обложка альбома" — указывает на иконку обложки альбома на физическом экране.

Источник — Выберите для изменения источника аудиосигнала.

Ручьятка VOL/⏻ (Громкость/Питание) — Нажмите для включения или выключения аудиосистемы. Вращайте для регулировки уровня громкости.

Далее — Выберите для вывода на дисплей меню.

Пиктограмма Альбом — Выберите для выполнения поиска в альбоме.

Ручьятка выбора — Нажмите и вращайте для выбора нужного пункта меню. Затем нажмите, чтобы подтвердить свой выбор.

Иконки поиска — Выберите или для перехода к воспроизведению другой песни. Выберите и удерживайте для включения быстрой перемотки одной композиции.

Кнопка возврата BACK — Нажмите, чтобы вернуться к предыдущему экрану.

ПРОДОЛЖЕНИЕ

Выбор альбома



1. Выберите пиктограмму альбома.
 - ▶ Отображается изображение текущего альбома.
2. Выберите ◀ или ▶ для выполнения поиска в альбоме.
 - ▶ Когда будет выведено изображение требуемого альбома, выберите его для начала воспроизведения.

Выбор альбома

Невозможно выбрать на ходу автомобиля.

Выберите **X**, чтобы вернуться к предыдущему экрану.

Выбор песни из списка поиска музыки

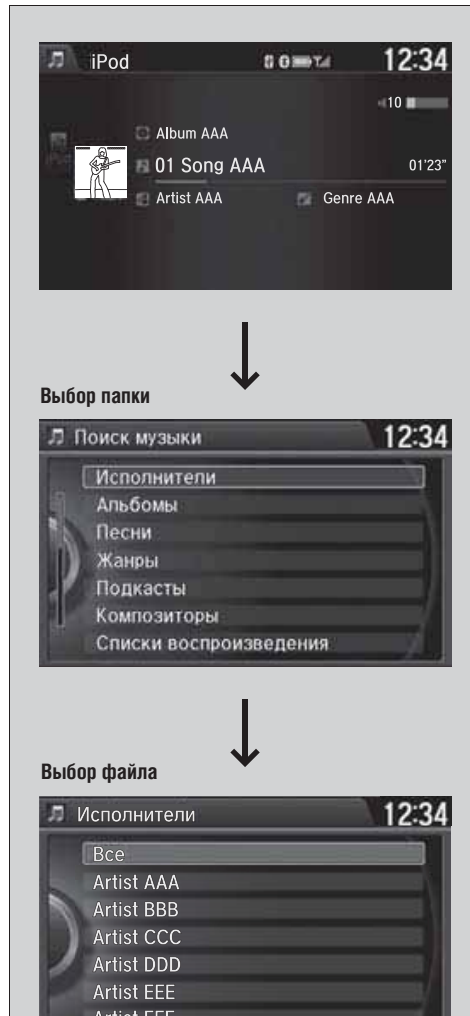

1. Нажмите и поверните и выберите **Поиск музыки**, затем нажмите .
2. Вращайте для выбора меню.
3. Нажмите , чтобы вывести на дисплей выбранное меню.
4. Вращайте для выбора позиции в списке, затем нажмите .

Выбор песни из списка поиска музык

Список доступных функций зависит от модели и версии проигрывателя iPod. Аудиосистема автомобиля может не поддерживать некоторые функции проигрывателя iPod.

При возникновении проблемы на информационном экране/экране аудиосистемы может появиться сообщение об ошибке.

➔ **Сообщения об ошибках проигрывателя iPod®/запоминающего устройства USB** (Стр. 255)



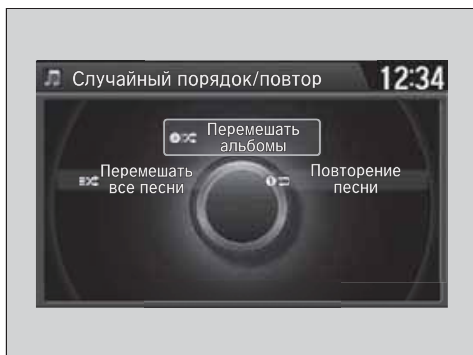

ПРОДОЛЖЕНИЕ

■ Выбор режима воспроизведения

Во время воспроизведения файла можно выбрать режим повторного воспроизведения или режим воспроизведения в случайном порядке.



Рукоятка MENU/SEL (Выбор)

1. Нажмите  для переключения на экран **Меню аудио**.
2. Поверните  и выберите **Смешать/Повтор**, затем нажмите .
3. Вращайте , чтобы выбрать нужный режим, затем нажмите .

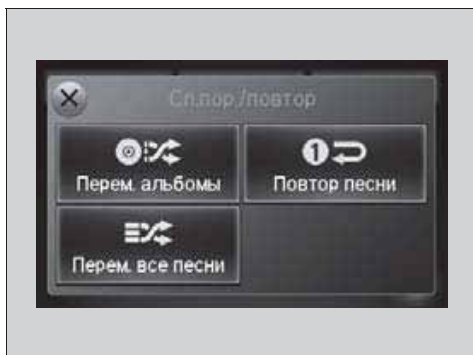



Аудиосистема с сенсорным экраном

1. Выберите **Далее**.
2. Выберите **Перемешать/Повтор**.
3. Выберите режим.

■ Отмена выбранного режима воспроизведения

Рукоятка MENU/SEL (Выбор)

1. Нажмите  для переключения на экран **Меню аудио**.
2. Вращайте , чтобы выбрать отменяемый режим, затем нажмите .

Аудиосистема с сенсорным экраном

3. Выберите **Далее**.
4. Выберите режим, который требуется отключить.

▶▶ Выбор режима воспроизведения

Режимы воспроизведения

Повторение песни:

Повторное воспроизведение проигрываемой композиции.

Shuffle Albums:

воспроизведение в случайном порядке всех альбомов, содержащихся в выбранном списке (списке воспроизведения, списке исполнителей, списке альбомов, списке песен, списке жанров или списке композиторов).

Перемешать все песни:

воспроизведение в случайном порядке всех файлов, содержащихся в выбранном списке (списке воспроизведения, списке исполнителей, списке альбомов, списке песен, списке жанров или списке композиторов).

Воспроизведение записей на запоминающем устройстве USB

Аудиосистема способна прочесть и воспроизвести звуковые файлы форматов MP3, WMA и AAC*1, записанные на запоминающем устройстве USB.

Подключите запоминающее устройство USB к проводу разъема USB, затем выберите режим USB.



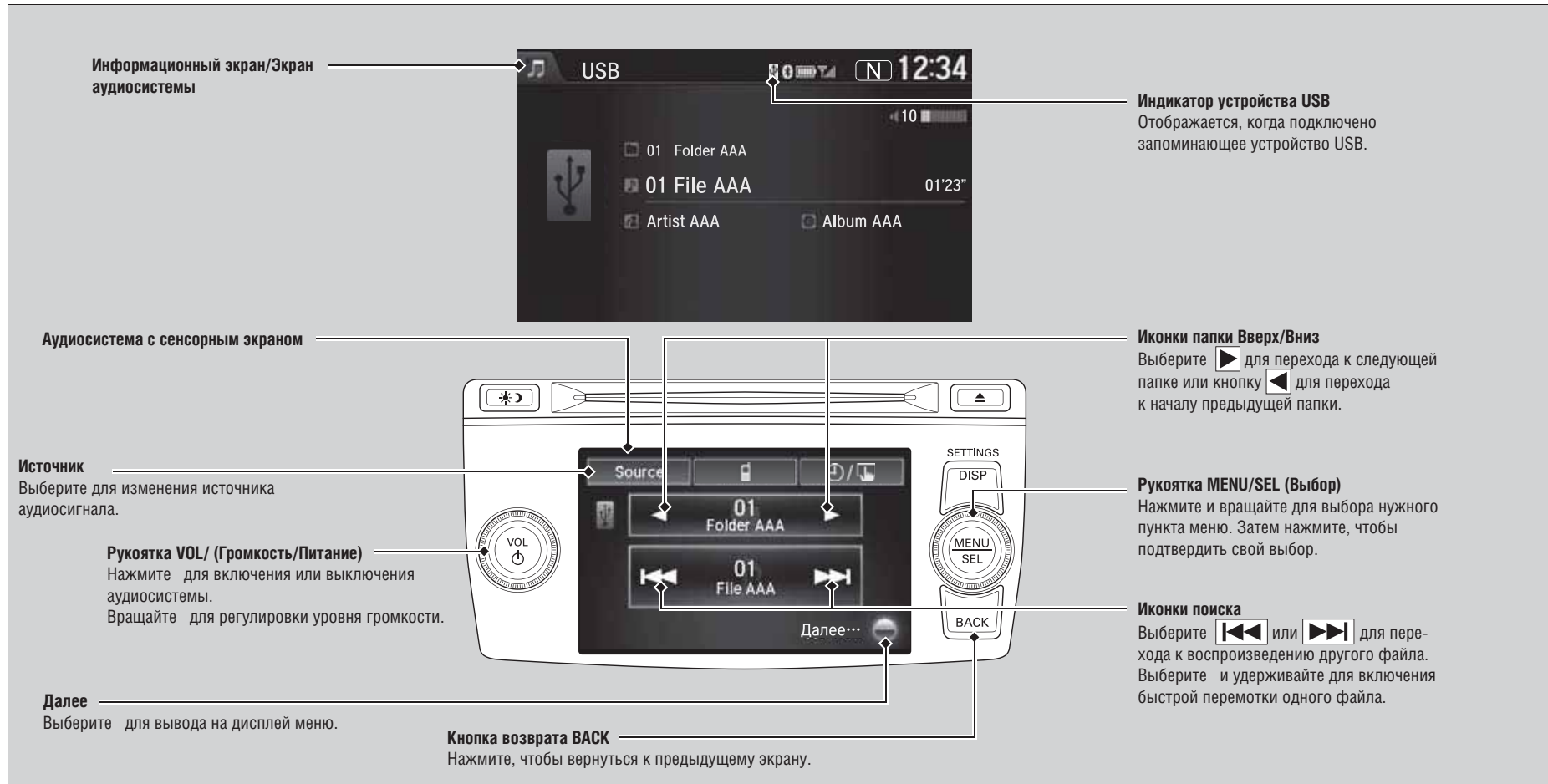

➔ Провод с разъемом USB (Стр. 167)



*1 Могут воспроизводиться только те файлы формата AAC, которые были записаны с помощью программы iTunes®.

ПРОДОЛЖЕНИЕ

Выбор файла из списка поиска музыки

1. Нажмите  и поверните  и выберите **Поиск музыки**, затем нажмите .
2. Вращайте  для выбора папки.
3. Нажмите на рукоятку , чтобы вывести на дисплей список файлов, содержащихся в выбранной папке.
4. Вращайте  для выбора файла, затем нажмите .



Выбор папки



Выбор файла



▶▶ Воспроизведение записей на запоминающем устройстве USB

Используйте рекомендованные запоминающие устройства USB.

➔ **Общая информация об аудиосистеме** (Стр. 257)

Файлы формата WMA, защищенные системой цифрового управления правами (DRM), не воспроизводятся.

В этом случае на дисплей выводится сообщение **“Unplayable File”** (Файл невозможно воспроизвести), и система переходит к воспроизведению следующего файла.

При возникновении проблемы на информационном экране/экране аудиосистемы может появиться сообщение об ошибке.



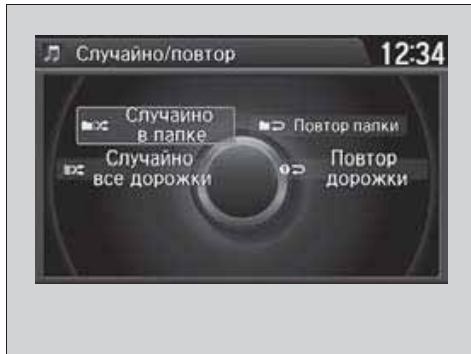

➔ **Сообщения об ошибках проигрывателя iPod®/запоминающего устройства USB** (Стр. 255)

■ Выбор режима воспроизведения

Во время воспроизведения файла можно включить режим повторного воспроизведения, режим воспроизведения в случайном порядке или режим сканирования.



Рукоятка MENU/SEL (Выбор)

1. Нажмите  для переключения на экран **Меню аудио**.
2. Поверните  и выберите **Сканирование** или **Случайно/Повтор**, затем нажмите .
3. Вращайте , чтобы выбрать нужный режим, затем нажмите .

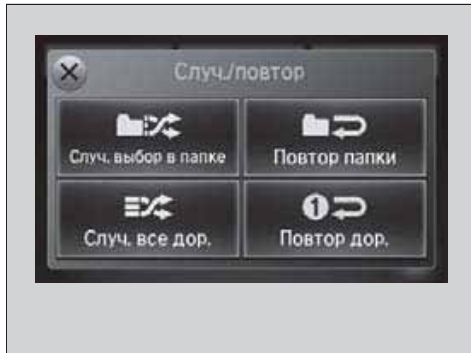



Аудиосистема с сенсорным экраном

1. Выберите **Далее**.
2. Выберите **Сканирование** или **Случайно/Повтор**.
3. Выберите режим.

■ Отмена выбранного режима воспроизведения

Рукоятка MENU/SEL (Выбор)

1. Нажмите  для переключения на экран **Меню аудио**.
2. Вращайте , чтобы выбрать отменяемый режим, затем нажмите .

Аудиосистема с сенсорным экраном

3. Выберите **Далее**.
4. Выберите режим, который требуется отключить.

▶ Выбор режима воспроизведения

Режимы воспроизведения

Режим сканирования

Сканирование папок: Служит для прослушивания начальных фрагментов длительностью 10 секунд первых композиций, содержащихся в папках первого уровня.

Сканировать композиции: Служит для прослушивания начальных фрагментов длительностью 10 секунд всех файлов в воспроизводимой папке.

Случайно/Повтор

Повтор папки: повторное воспроизведение всех файлов, содержащихся в проигрываемой папке.

Повтор дорожки: повторное воспроизведение проигрываемого файла.

Случайно в папке: воспроизведение в случайном порядке всех файлов, содержащихся в проигрываемой папке.

Случайно все дорожки: воспроизведение в случайном порядке всех файлов.

Воспроизведение потокового аудио через соединение *Bluetooth*®*

Аудиосистема обеспечивает прослушивание музыки, записанной на телефоне, оснащенном системой беспроводной связи *Bluetooth*®. Эта функция доступна в том случае, если телефон подключен к системе громкой связи *Bluetooth*® HandsFreeLink® (HFL), и между телефоном и системой установлено соединение.

➔ **Настройка телефона** (Стр. 310)

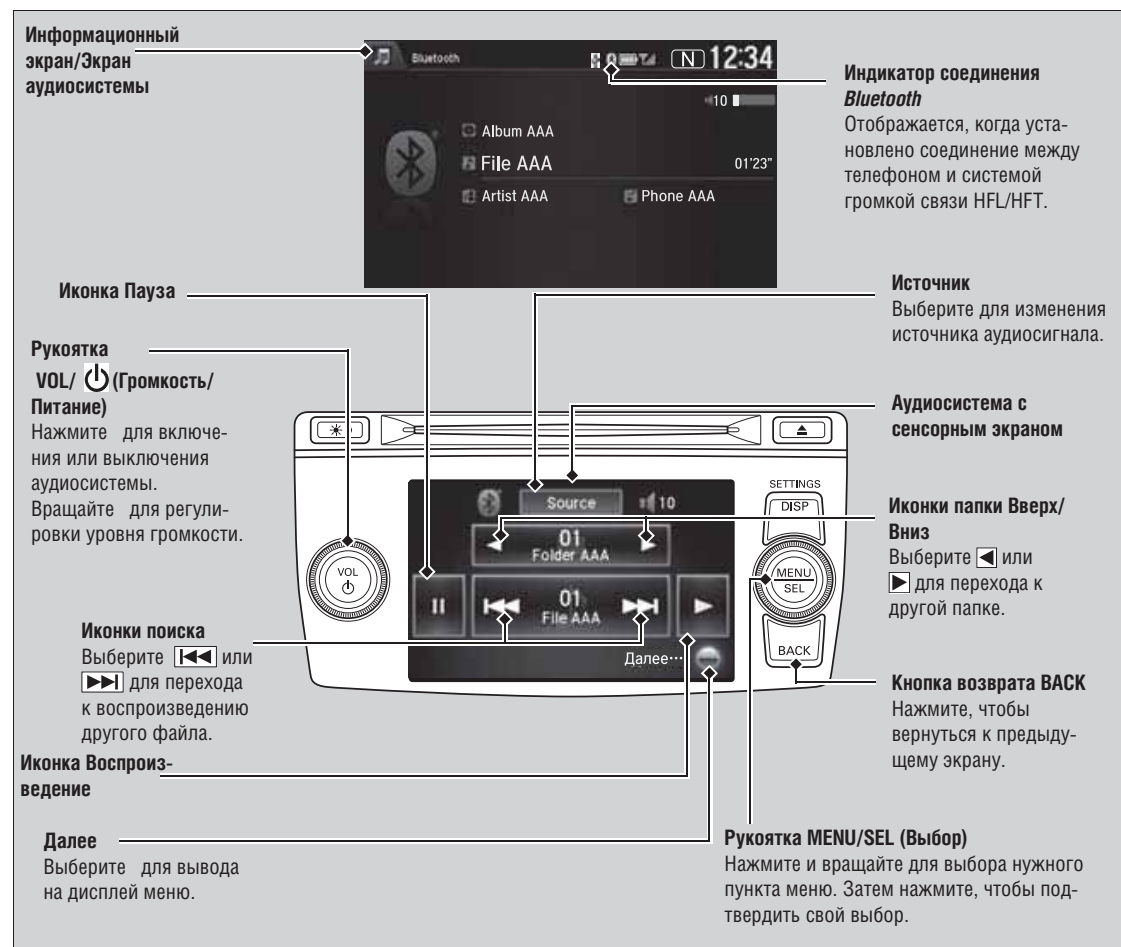

▶▶ Воспроизведение потокового аудио через соединение *Bluetooth*®*

Не все *Bluetooth*-совместимые мобильные телефоны с потоковым воспроизведением аудио совместимы с данной системой. Для получения информации о совместимых телефонах: Чтобы узнать, совместим ли ваш телефон, обратитесь к официальному дилеру Honda.

В некоторых странах запрещается активировать определенные функции электронных устройств во время вождения.

Если с системой HFL спарено несколько телефонов, то воспроизведение аудиофайлов начнется с задержкой.

■ Воспроизведение потокового аудио через соединение *Bluetooth®*

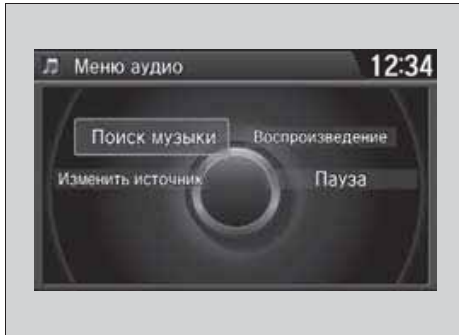



1. Убедитесь в том, что телефон подключен к системе громкой связи, и между телефоном и системой установлено соединение.
2. Выберите режим *Аудио Bluetooth®*.

Если телефон не распознается, то, возможно, что другой HFL/HFT-совместимый телефон, не имеющий функции передачи потокового аудио через соединение *Bluetooth®*, установил соединение с системой громкой связи.

■ Пауза или возобновление воспроизведения файла

Рукоятка MENU/SEL (Выбор)

1. Нажмите  для переключения на экран **Меню аудио**.
2. Поверните  и выберите **Play** (Воспроизведение) или **Pause** (Пауза), а затем нажмите .

Аудиосистема с сенсорным экраном

Выберите иконку воспроизведения или паузы.

■ Прием вызова через систему громкой связи HFL/HFT во время воспроизведения потокового аудио через соединение *Bluetooth®*

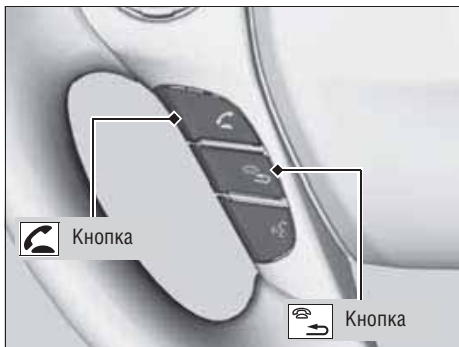

Нажмите кнопку ответа на вызов  на рулевом колесе, чтобы принять вызов во время воспроизведения потокового аудио через соединение *Bluetooth®*.

▶ Система громкой связи *Bluetooth®*/Система громкой связи* (Стр. 302)

Нажмите кнопку отбоя  (hang-up/back) для завершения разговора и возобновления воспроизведения потокового аудио через соединение *Bluetooth®*.

▶▶ Воспроизведение потокового аудио через соединение *Bluetooth®*

Перед началом прослушивания аудиофайлов вам может понадобиться выполнить некоторые действия с вашим телефоном. В этом случае следуйте инструкциям руководства пользователя телефона.

На некоторых телефонах функция паузы может отсутствовать.

Переключение режима работы приведет к приостановке воспроизведения аудиофайлов, содержащихся в памяти вашего телефона.



▶▶ Прием вызова через систему громкой связи HFL/HFT во время воспроизведения потокового аудио через соединение *Bluetooth®*

Если входящий вызов поступил, когда воспроизведение потокового аудио через соединение *Bluetooth®* находится в режиме паузы, то по завершении разговора воспроизведение возобновится.

* Не для всех моделей

Использование аудиосистемы

Автомобили с навигационной системой

Для того чтобы воспользоваться аудиосистемой, выключатель зажигания должен находиться в положении ACCESSORY  (Вспомогательные потребители электроэнергии)*¹ или ON  (Зажигание включено).

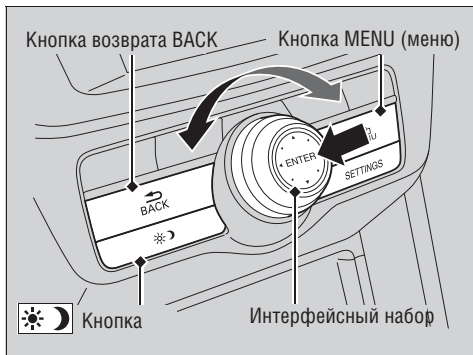

Для получения доступа к некоторым функциям аудиосистемы можно воспользоваться интерфейсным набором или кнопкой **MENU** (меню).

Для переключения между обычным и расширенным режимами дисплея, которые используются для различных функций, нажмите кнопку .

Интерфейсный набор: Вращайте рукоятку выбора для перемещения по доступным функциям. Нажмите , чтобы подтвердить свой выбор. Для выбора подменю перемещайтесь вправо, влево, вверх и вниз.

Кнопка MENU (меню): Нажмите для выбора любого режима. Предусмотрен выбор из следующих режимов: **Изменить источник сигнала, Список станций, Сохранить установку, Радиотекст, Поиск музыки**, а также выбор из режимов воспроизведения. Из режимов воспроизведения можно выбрать **сканирование**, воспроизведение в случайном **порядке/повтор** и т.п.

Кнопка возврата BACK: Нажмите, чтобы вернуться к предыдущему экрану.

Кнопка : Нажмите для изменения интенсивности подсветки информационного экрана/экрана аудиосистемы.

Один раз нажмите  и отрегулируйте.

- ▶ Каждое нажатие  приводит к переключению между дневным режимом, ночным режимом и режимом ВЫКЛ.

Использование аудиосистемы

Система голосового управления Аудиосистемой можно управлять с помощью голосовых команд. Более подробная информация приведена в отдельном руководстве пользователя навигационной системы.



Эта индикация используется для того, чтобы показать, как использовать интерфейсный набор.

Вращайте  для перемещения по позициям.

Нажмите  для подтверждения выбора.

Переместитесь   или  для выбора подменю.

Наименования Меню аудио

-  **Список станций** (Стр. 216)
-  **Сохранить установку** (Стр. 215)
-  **Радиотекст** (Стр. 217)
-  **Поиск музыки** (Стр. 219, 223, 233, 240)
-  **Режим сканирования** (Стр. 217, 220, 224, 241)
-  **Случайно/Повтор** (Стр. 220, 224, 241)

*1: Автомобили, оснащенные системой доступа в автомобиль без ключа, оборудованы кнопкой **ПУСКА/ОСТАНОВКИ ДВИГАТЕЛЯ**, а не замком зажигания.

Аудиосистема с сенсорным экраном

Используйте сенсорный экран для управления аудиосистемой.

■ Выбор источника аудиосигнала

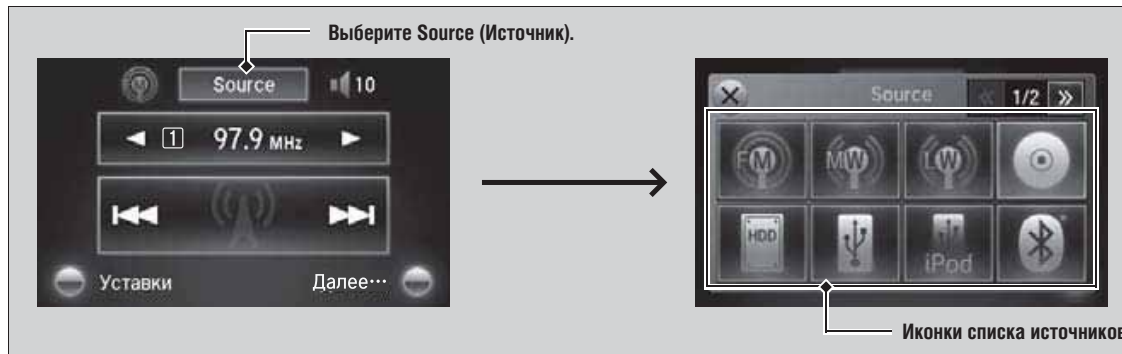

Для переключения источников аудиосигнала выберите Source (Источник), затем нажмите нужную иконку в списке.

■ Отображение содержимого меню

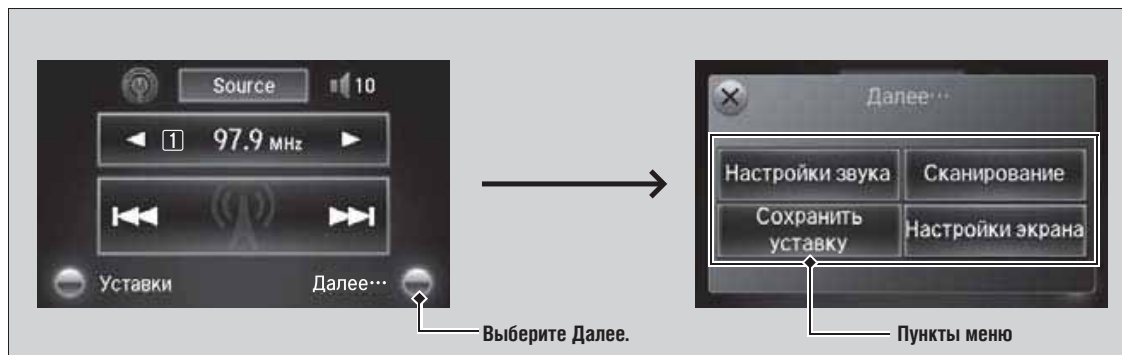

Выберите Далее для вывода на дисплей пунктов меню.

»» Аудиосистема с сенсорным экраном

В зависимости от выбранного источника сигнала на экран могут выводиться различные иконки.

Выберите **X**, чтобы вернуться к предыдущему экрану.

Используйте иконки **◀◀** **▶▶** **⬆** **⬇** для перехода между страницами.

Настройка звука

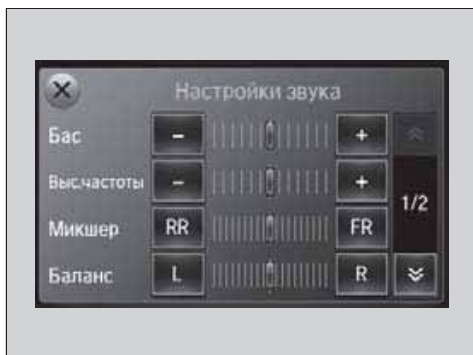

1. Выберите **Далее**, затем выберите **Настройки звука**.
2. Используйте **+**, **-** или другие для изменения настроек.

Изменение настроек экрана

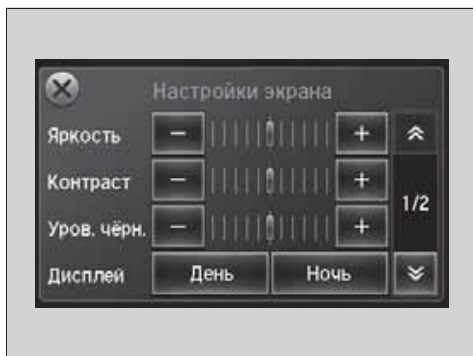

1. Выберите **Далее**, затем выберите **Настройки экрана**.
2. Используйте **+**, **-** или другие для изменения настроек.

Настройка звука

Выберите **Выкл**, **Бас**, **Средние частоты** или **Высокие частоты** для настройки SVC.

➔ **Настройка звука** (Стр. 205)

Изменение настроек экрана

Предусмотрена возможность изменения следующих настроек экрана:

- **Яркость**
- **Контраст**
- **Уровень черного**
- **Дисплей**
Переключение между дневным и ночным режимами.
- **Звуковой сигнал**
Уменьшает громкость звукового сигнала при каждом касании экрана.
- **Клавиатура**
Изменяет раскладку клавиатуры на экране с алфавитной на раскладку qwerty.
- **Таймер погасания**
Изменяет время погасания экрана.

Информационный экран/Экран аудиосистемы

Отображает статус аудиосистемы и обои. С данного экрана можно перейти к различным меню настроек.

■ Переключение экранов на дисплее

Для изменения индикации дисплея нажмите кнопку  (display).

►► Переключение экранов на дисплее

Кнопки **AUDIO**, **NAV**, **PHONE */TEL** и **INFO** могут использоваться для перехода к соответствующим экранам.

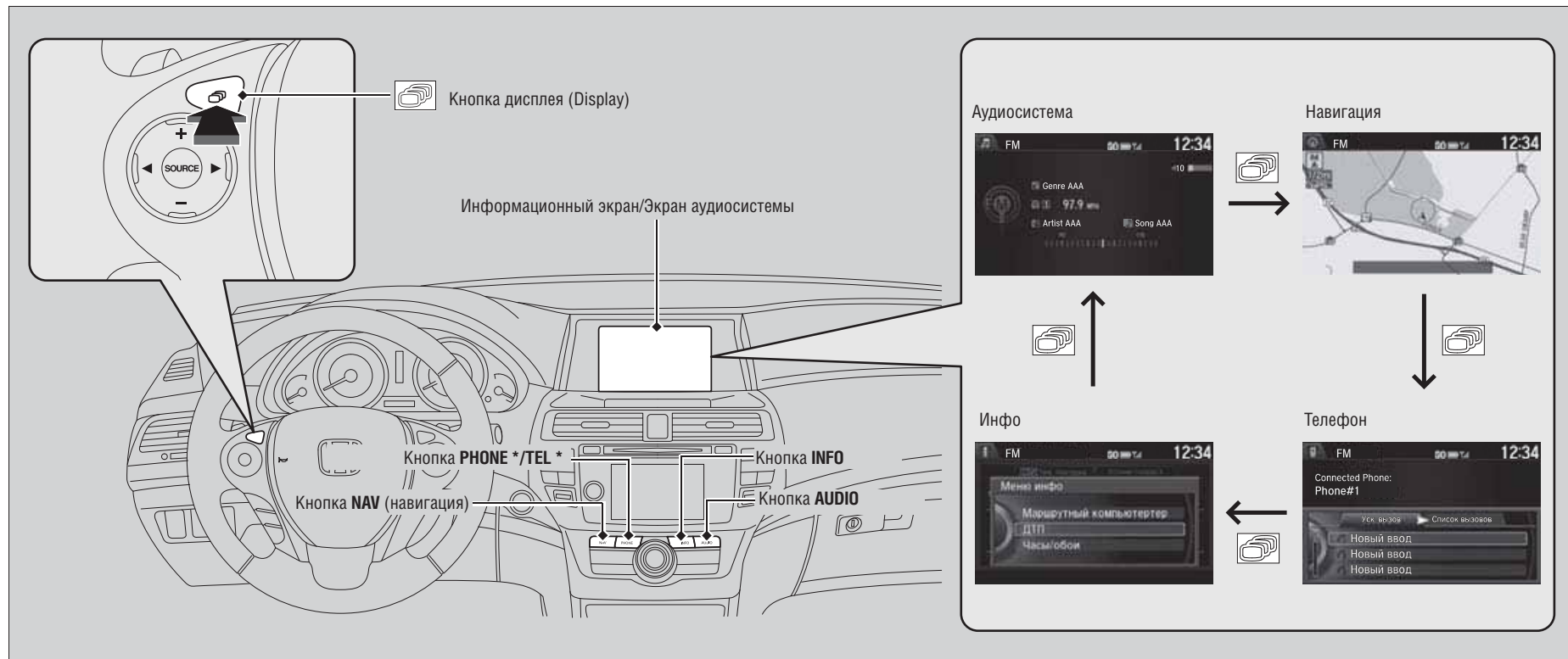

ПРОДОЛЖЕНИЕ

■ Аудиосистема

Показывает текущую информацию аудиосистемы.

■ Навигация

Экран навигационной системы. ➔ **Обратитесь к руководству пользователя навигационной системы.**

■ Phone '/TEL *

Показывает информацию системы системы громкой связи HFL.

➔ Система громкой связи Bluetooth®/Система громкой связи* (Стр. 337)

■ Инфо

Показывает информацию **маршрутного компьютера** или **часов/обоев** иную информацию. Вращайте  для выбора позиции в списке, затем нажмите .



■ Маршрутный компьютер (Тек. поездка)

Показывает запас хода по топливу, мгновенный и средний расход топлива для данной поездки, а также средний расход топлива в предыдущей поездке.

■ Маршрутный компьютер (История поездки А)

Показывает запас хода по топливу, средний расход топлива и пройденное расстояние для данной поездки, а также средний расход топлива и пройденное расстояние за три последних поездки. При каждом сбросе данных счетчика пробега за поездку А информация на дисплее обновляется. Данные за три последних поездки сохраняются.

■ Стирание истории вручную

1. Перейдите к экрану **История поездки А** и выберите **Удалить историю**, затем нажмите .
2. На дисплее появится запрос подтверждения. Поверните  и выберите **Да**, а затем нажмите .

■ Часы/Обои

Показывается экран часов или импортированное в память изображение.

■ Выбор обоев

Вы можете изменить, сохранить и стереть обои на информационном экране/экране аудиосистемы.

■ Импорт “обоев”

Вы можете импортировать с запоминающего устройства USB не более трех изображений “обоев”, по одному за один раз.

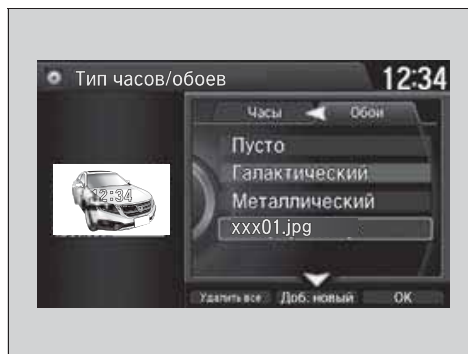
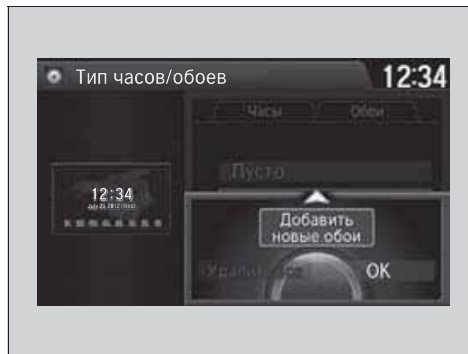







1. Подсоедините запоминающее устройство USB к соединительному проводу USB.
► Провод с разъемом USB (Стр. 167)
2. Нажмите кнопку SETTINGS (настройки).
3. Поверните и выберите Системные настройки, затем нажмите .
- Повторите процедуру, чтобы выбрать Часы, Часы/Обои.
4. Переместитесь , чтобы выбрать Обои.
► На дисплей будет выведен список обоев.
5. Переместитесь и выберите Доб. новые обои, а затем нажмите .
6. Вращайте , чтобы выбрать нужное изображение.
► Уменьшенное изображение предварительного просмотра отображается в левой части экрана.
7. Нажмите , затем переместите , чтобы выбрать Начать импорт.
► Появится диалоговое окно подтверждения. Затем на дисплее снова отобразится список обоев.

►► Выбор обоев











- Для импорта файла с изображением “обоев” этот файл должен быть сохранен в корневом каталоге запоминающего устройства USB.
- Изображения в папке импортировать невозможно.
- Название файла не должно содержать более 64 символов.
- Можно импортировать только такой файл с изображением “обоев”, который имеет формат BMP (bmp) или JPEG (jpg).
- Размер файла не должен превышать 6 Мб.
- Максимальный размер изображения составляет 1680 x 936 пикселей. Если изображение имеет размер менее 420 x 234 пикселя, то изображение будет выведено посередине экрана, а оставшаяся часть экрана будет иметь черный цвет.
- Можно выбрать до 255 файлов.
- Если на запоминающем устройстве USB нет изображений, на дисплее появится сообщение **No File detected (Не обнаружено файлов)**.

ПРОДОЛЖЕНИЕ



■ Выбор “обоев”

1. Нажмите кнопку **SETTINGS** (настройки).
2. Поверните  и выберите **Системные настройки**, затем нажмите .
 - Повторите процедуру, чтобы выбрать Часы/Обои.
3. Переместитесь , чтобы выбрать **Обои**.
 - На дисплей будет выведен список обоев.
4. Вращайте , чтобы выбрать нужные обои.
 - Уменьшенное изображение предварительного просмотра отображается в левой части экрана.
5. Нажмите .
 - На экране появится всплывающее окно.
6. Поверните  и выберите **Уст.**, затем нажмите .
 - На дисплее снова отобразится список обоев.

■ Удаление “обоев”

7. 1 Нажмите кнопку **SETTINGS** (настройки).
8. Поверните  и выберите **Системные настройки**, затем нажмите .
 - Повторите процедуру, чтобы выбрать Часы/Обои.
3. Переместитесь , чтобы выбрать **Обои**.
 - На дисплее будет выведен список обоев.
4. Поверните  и выберите обои, которые нужно удалить, затем нажмите .
 - Уменьшенное изображение предварительного просмотра отображается в левой части экрана.
5. Нажмите .
 - На экране появится всплывающее окно.
6. Поверните  и выберите **Удалить**, затем нажмите .
 - Появится диалоговое окно подтверждения.
7. Поверните  для выбора **Да**, затем нажмите  для удаления.
 - На дисплее снова отобразится список обоев.

►► Выбор обоев

Из всплывающего меню поверните , чтобы выбрать Предпросмотр, затем нажмите , чтобы открыть предпросмотр на весь экран.



Чтобы вернуться к предыдущему экрану, нажмите , чтобы выбрать **Ок**, либо нажмите кнопку возврата **BACK**.

Если размер файла большой, на вывод предпросмотра требуется время.

Настройка звука

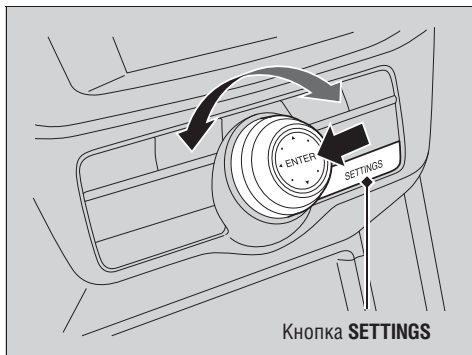

Кнопка **SETTINGS**

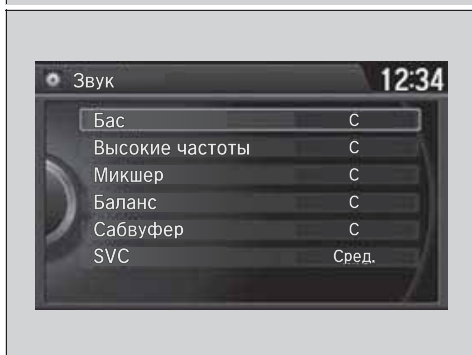

1. Нажмите кнопку **SETTINGS** (настройки).
2. Поверните и выберите **Настройки аудиосистемы**, затем нажмите .
3. Поверните и выберите **Звук**, затем нажмите .

Вращайте для перемещения по следующим параметрам настройки:

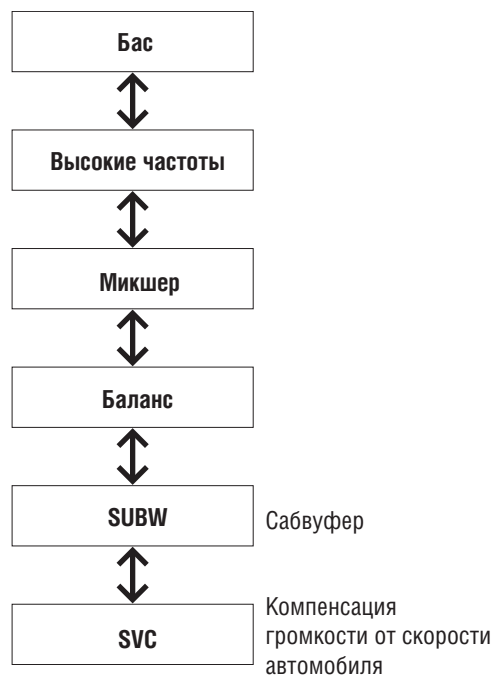

» Настройка звука





Функция **SVC** имеет четыре режима: **Выкл**, **Low** (низкая степень), **Mid** (средняя степень) и **High** (высокая степень). Функция **SVC** обеспечивает регулировку степени компенсации уровня громкости в зависимости от скорости движения автомобиля. При увеличении скорости движения уровень громкости аудиосистемы увеличивается. Снижение скорости автомобиля приводит к уменьшению уровня громкости аудиосистемы.

Настройка дисплея

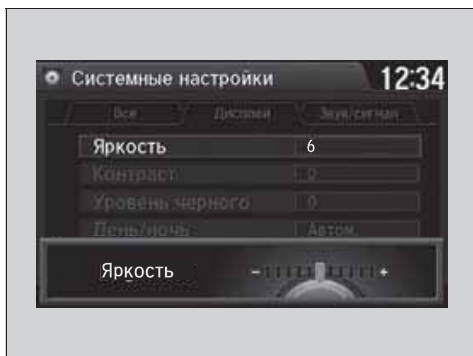
Предусмотрена возможность регулировки яркости или выбора цветовой гаммы информационного экрана/экрана аудиосистемы.



Изменение яркости экрана

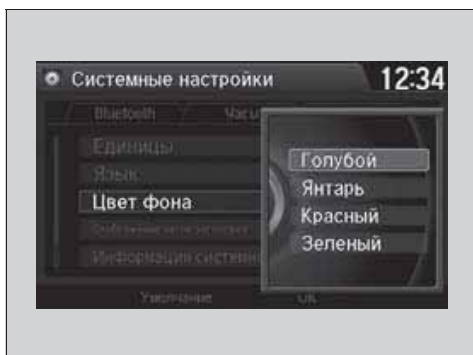

1. Нажмите кнопку SETTINGS (настройки).
2. Поверните  и выберите Системные настройки, затем нажмите .
3. Поверните  и выберите Яркость, затем нажмите .
4. Вращайте  для изменения настройки.

Изменение цветовой гаммы экрана



1. Нажмите кнопку SETTINGS (настройки).
2. Поверните  и выберите Системные настройки, затем нажмите .
3. Поверните  и выберите Цвет фона, затем нажмите .
4. Вращайте , чтобы выбрать желаемую настройку, затем нажмите .

Изменение яркости экрана

Там же образом изменяются настройки контраста и уровня черного.

Автомобили для Мексики

Голосовое управление

Данный автомобиль системой голосового управления, которая позволяет использовать большинство функций навигационной системы, не задействуя руки.



Система голосового управления использует кнопки  (Talk) и  (hang-up/back) на рулевом колесе и микрофон, встроенный в потолок рядом с индивидуальными плафонами освещения.

Распознавание голосовых команд

Для обеспечения оптимального распознавания голосовых команд при использовании голосового управления навигационной системы:

- Удостоверьтесь, что для используемой голосовой команды отображается правильный экран.
- Закрывайте окна и верхний вентиляционный люк.
- Отрегулируйте боковые вентиляционные отверстия и вентиляционные отверстия на панели управления таким образом, чтобы потоки воздуха не были направлены в сторону микрофона, расположенного на потолке.
- Команды следует произносить естественным тоном, избегая пауз между словами.
- По возможности обеспечьте тишину в салоне автомобиля. Система может неправильно распознать команду, если одновременно с вами будет говорить еще кто-то.
- См. функцию Voice Help (Справка по голосовому управлению).
 **Обратитесь к руководству пользователя навигационной системы.**

Голосовое управление

Если нажать кнопку , система запросит, что вы хотите сделать. Повторно нажмите и отпустите кнопку , чтобы проигнорировать вопрос и подать голосовую команду.

Распознавание голосовых команд

Голосовое управление может использоваться только с сиденья водителя, поскольку микрофон отфильтровывает звуки с пассажирской стороны.

ПРОДОЛЖЕНИЕ

Команды голосового портала

Команды голосового портала

Система принимает следующие команды через экран

Голосового портала.

- Call Your contact name (Позвонить по имени из списка контактов)
- Call Phone Number (Позвонить по телефонному номеру)
- Find nearest POI category name (Найти ближайшую точку интереса по названию категории)
- Go home (Ехать домой)
- Route menu (Маршрутное меню)
- Cancel route (Отменить маршрут)

Команды телефона

Система принимает данные команды на любом экране.

- Call by number (Позвонить по номеру)
- Call by name (Позвонить по имени)

Импортированные в бортовую систему с телефона контакты доступны для управления голосовыми командами. Для каждого пункта ускоренного набора можно записать речевые закладки.

Команды навигации

► Обратитесь к руководству пользователя навигационной системы.

Команды Инфо

Система принимает данные команды на любом экране.

- Бортовой компьютер
- Отобразить часы
- Отобразить обои

Команды на экране



Если нажать кнопку  (Talk), на экран будут выведены доступные голосовые команды.

Для вывода полного списка голосовых команд произнесите после звукового сигнала "Voice Help" (Справка по голосовому управлению).

Команды для системы климат-контроля

Система принимает данные команды на большинстве экранов.

- *Climate control automatic* 1 (Автоматический режим климат-контроля)
- *Climate control off* 1 (Выключить климат-контроль)
- *Air conditioner on* 1 (Включить кондиционер)
- *Air conditioner off* 1 (Выключить кондиционер)
- *Climate control defrost on* 1 (Включить обдув ветрового стекла)
- *Climate control defrost off* 1 (Выключить обдув ветрового стекла)
- *Rear defrost on* 1 (Включить подогрев заднего стекла)
- *Rear defrost off* 1 (Выключить подогрев заднего стекла)
- *Climate control fresh air* (Подача наружного воздуха)
- *Climate control recirculate* (Рециркуляция)
- *Climate control vent* (Режим вентиляции климат-контроля)
- *Climate control bi-level* (Двухуровневый режим климат-контроля)
- *Climate control floor* (Режим подачи воздуха через напольные вентиляционные решетки)
- *Climate control floor* и *defrost* (Режим подачи воздуха через напольные вентиляционные решетки и на ветровое стекло)
- *Fan speed up* (Увеличить скорость работы вентилятора)
- *Fan speed down* (Уменьшить скорость работы вентилятора)
- *Fan speed* # (#: (Скорость работы вентилятора # (#:) 1 - 7)
- *Temperature* # degrees (#: (Температура #, градусы (#:) 15 - 29°C)
- *Driver temperature* # degrees (#: (Температура в зоне водителя #, градусы (#:) 15 - 29°C)
- *Passenger temperature* # degrees (#: (Температура в зоне пассажира #, градусы (#:) 15 - 29°C)
- *Temperature up* (Увеличить температуру)
- *Temperature down* (Снизить температуру)
- *Driver temperature up* (Увеличить температуру в зоне водителя)
- *Driver temperature down* (Уменьшить температуру в зоне водителя)
- *Passenger temperature up* (Увеличить температуру в зоне пассажира)
- *Passenger temperature down* (Уменьшить температуру в зоне пассажира)
- *Temperature max heat* (Установить максимальную температуру воздуха)

- *Temperature max cool* (Установить минимальную температуру воздуха)
- *Driver temperature max heat* (Установить максимальную температуру воздуха в зоне водителя)
- *Driver temperature max cool* (Установить минимальную температуру воздуха в зоне водителя)
- *Passenger temperature max heat* (Установить максимальную температуру воздуха в зоне пассажира)
- *Passenger temperature max cool* (Установить минимальную температуру воздуха в зоне пассажира)
- *Climate control sync on* 1 (Включить синхронный режим климат-контроля)
- *Climate control sync off* 1 (Выключить синхронный режим климат-контроля)

*1: Данные команды попеременно включают и выключают различные функции, поэтому действия системы могут не совпадать с пожеланиями пользователя.

Команды аудиосистемы

Система принимает данные команды на большинстве экранов.

Использование функции Song By Voice™

Song By Voice™ - это функция, позволяющая пользователю выбирать музыку на жестком диске или iPod®, используя голосовые команды.

Для активации данного режима требуется нажать кнопку  (Talk) на экране **Voice Portal** (Голосовой портал) и произнести: "Music search." (Поиск музыки.)

Команды функции Song By Voice™

- *Music search* (Поиск музыки.)
- *List album (specify album)* (Перечень альбомов) (указать альбом)
- *List artist (specify artist)* (Перечень исполнителей) (указать исполнителя)
- *List composer (specify composer)* (Перечень композиторов) (указать композитора)
- *List genre (specify genre)* (Перечень жанров) (указать жанр)
- *List playlist (specify playlist)* (Перечень списков воспроизведения) (указать список воспроизведения)
- *Play album (specify album)* (Воспроизвести альбом) (указать альбом)
- *Play artist (specify artist)* (Воспроизвести исполнителя) (указать исполнителя)
- *Play composer (specify composer)* (Воспроизвести композитора) (указать композитора)
- *Play genre (specify genre)* (Воспроизвести жанр) (указать жанр)
- *Play playlist (specify playlist)* (Воспроизвести список воспроизведения) (указать список воспроизведения)
- *Play song (specify song)* (Воспроизвести песню) (указать песню)
- *What am I listening -?* (Что я слушаю?)
- *Who am I listening -?* (Кого я слушаю?)
- *Who is this?* (Кто это?)
- *What's playing?* (Что воспроизводится?)
- *Who's playing?* (Кто воспроизводится?)
- *What album is this?* (Что это за альбом?)

ПРОДОЛЖЕНИЕ

■ Команды жесткого диска

- *Hard Disc Drive play* (Воспроизведение с жесткого диска)
- *Hard Disc Drive play track # (#: (Воспроизведение дорожки с жесткого диска # (#:) 1 - 30)*
- *Hard Disc Drive skip forward* (Переход к началу следующего файла жесткого диска)
- *Hard Disc Drive skip back* (Переход к началу предыдущего файла жесткого диска)
- *Hard Disc Drive album up'2* (Переход к предыдущему альбому жесткого диска)
- *Hard Disc Drive album down'2* (Переход к следующему альбому жесткого диска)
- *Hard Disc Drive track up* (Переход к предыдущему файлу жесткого диска)
- *Hard Disc Drive track down* (Переход к следующему файлу жесткого диска)
- *Hard Disc Drive playlist up'2* (Переход к предыдущему списку воспроизведения жесткого диска)
- *Hard Disc Drive playlist down'2* (Переход к следующему списку воспроизведения жесткого диска)
- *Hard Disc Drive track random* 1* (Переход к воспроизведению файлов жесткого диска в случайном порядке)
- *Hard Disc Drive track repeat* 1* (Переход в режим повторного воспроизведения жесткого диска)
- *Hard Disc Drive track scan* 1* (Переход к сканированию файлов жесткого диска)
- *Hard Disc Drive normal play* (Обычное воспроизведение с жесткого диска)
- *What am I listening -?* (Что я слушаю?)
- *Who am I listening -?* (Кого я слушаю?)
- *Who is this?* (Кто это?)
- *What's playing?* (Что воспроизводится?)
- *Who's playing?* (Кто воспроизводится?)
- *What album is this?* (Что это за альбом?)

- *1: Данные команды попеременно включают и выключают различные функции, поэтому действия системы могут не совпадать с пожеланиями пользователя.
- *2: Данные команды доступны только в соответствующих режимах воспроизведения. Например, команда "Исполнитель" доступна только в режиме "Исполнитель".

■ Команды радиоприемника

- *Audio on* 1* (Аудиосистема вкл)
- *Audio off1* (Аудиосистема выкл)
- *Radio on* 1* (Радиоприемник вкл)
- *Radio off1* (Радиоприемник выкл)
- *Radio выберите FM* (Выбор диапазона FM радиоприемника)
- *Radio выберите AM* (Выбор диапазона AM радиоприемника)
- *Radio tune - # FM (#: (Настроить радиоприемник на диапазон # FM (#: frequency from 87,7 - 107,9) частота 87,7 - 107,9)*
- *Radio tune - # AM (#: (Настроить радиоприемник на диапазон # AM (#: frequency from 530 [five thirty] - 1710 [seventeen ten]) частота от 530 [пять тридцать] до 1710 [семнадцать десять])*
- *Radio seek up* (Поиск радиоприемника вверх)
- *Radio seek down* (Поиск радиоприемника вниз)
- *Radio next station* (Следующая радиостанция)
- *Radio preset # (#: (Радиостанция предварительной настройки # (#:) 1 - 12)*
- *Radio FM preset # (#: (Радиостанция предварительной настройки # (#: диапазона FM) 1 - 12)*
- *Radio AM preset # (#: (Радиостанция предварительной настройки # (#: диапазона AM) 1 - 6)*
- *Radio scan* 1* (Сканирование радиостанций)

*1: Данные команды попеременно включают и выключают различные функции, поэтому действия системы могут не совпадать с пожеланиями пользователя.

ПРИМЕЧАНИЕ:

Уровень громкости радиоприемника голосовым управлением не регулируется.

■ Команды для диска

- *Disc play* (Воспроизвести диск)
- *Disc play track # (#: (Воспроизведение дорожки # (# с диска) 1 - 30)*
- *Disc skip forward* (Переход к началу следующего файла диска)
- *Disc skip back* (Переход к началу предыдущего файла диска)
- *Disc track random* 1* (Воспроизведение файлов диска в случайном порядке)
- *Disc track repeat* 1* (Повторное воспроизведение диска)
- *Disc track scan* 1* (Режим сканирования диска)
- *Disc folder up* (Перейти к верхней папке диска)
- *Disc folder down* (Перейти к нижней папке диска)
- *Disc folder random* 1* (Воспроизведение папок диска в случайном порядке)
- *Disc folder repeat* 1* (Повторное воспроизведение папок диска)
- *Disc folder scan* 1* (Сканирование папок диска)
- *Disc normal play* (Обычное воспроизведение диска)

- *1: Данные команды попеременно включают и выключают различные функции, поэтому действия системы могут не совпадать с пожеланиями пользователя.

■ Команды iPod®

- *Воспроизведение с iPod*
- *iPod play track # (#): (Воспроизведение дорожки # (# с iPod 1 - 30)*
- *iPod skip forward (Переход к началу следующего файла на iPod)*
- *iPod skip back (Переход к началу предыдущего файла на iPod)*
- *iPod track shuffle* 1 (Перемешать файлы на iPod)*
- *iPod album shuffle* 1 (Перемешать альбомы на iPod)*
- *iPod track repeat* 1 (Повторное воспроизведение файлов iPod)*
- *iPod normal play (Обычное воспроизведение на iPod)*
- *What am I listening -? (Что я слушаю?)*
- *Who am I listening -? (Кого я слушаю?)*
- *Who is this? (Кто это?)*
- *What's playing? (Что воспроизводится?)*
- *Who's playing? (Кто воспроизводится?)*
- *What album is this? (Что это за альбом?)*

*1: Данные команды попеременно включают и выключают различные функции, поэтому действия системы могут не совпадать с пожеланиями пользователя.

■ Команды USB

- *USB play (Воспроизведение с устройства USB)*
- *USB play track # (#): (Воспроизведение дорожки # (# с устройства USB) 1 - 30)*
- *USB skip forward (Переход к началу следующего файла на устройстве USB)*
- *USB skip back (Переход к началу предыдущего файла на устройстве USB)*
- *USB track random* 1 (Воспроизведение в случайном порядке файлов на устройстве USB)*
- *USB track repeat* 1 (Повторное воспроизведение файлов на устройстве USB)*
- *USB track scan* 1 (Сканирование файлов на устройстве USB)*
- *USB folder up (Переход на папку выше на устройстве USB)*
- *USB folder down (Переход на папку ниже на устройстве USB)*
- *USB folder random* 1 (Воспроизведение в случайном порядке папок на устройстве USB)*
- *USB folder repeat* 1 (Повторное воспроизведение папок на устройстве USB)*
- *USB folder scan* 1 (Сканирование папок на устройстве USB)*
- *USB normal play (Обычное воспроизведение файлов на устройстве USB)*

*1: Данные команды попеременно включают и выключают различные функции, поэтому действия системы могут не совпадать с пожеланиями пользователя.

■ Команды для функции воспроизведения потокового аудио через соединение Bluetooth®

- *Bluetooth Audio play (Воспроизведения потокового аудио через соединение Bluetooth)*
- *Bluetooth Audio skip forward (Переход к началу следующего файла функции воспроизведения потокового аудио через соединение Bluetooth)*
- *Bluetooth Audio skip back (Переход к началу предыдущего файла функции воспроизведения потокового аудио через соединение Bluetooth)*
- *Bluetooth Audio group up (Группирование вверх функции воспроизведения потокового аудио через соединение Bluetooth)*
- *Bluetooth Audio group down (Группирование вниз функции воспроизведения потокового аудио через соединение Bluetooth)*
- *Bluetooth Audio pause (Пауза функции воспроизведения потокового аудио через соединение Bluetooth)*
- *Bluetooth Audio resume (Возобновление воспроизведения функции воспроизведения потокового аудио через соединение Bluetooth)*
- *Bluetooth Audio track random (Воспроизведение в случайном порядке функции воспроизведения потокового аудио через соединение Bluetooth)*
- *Bluetooth Audio track repeat (Повторное воспроизведение файлов функции воспроизведения потокового аудио через соединение Bluetooth)*

ПРИМЕЧАНИЕ:

Команды функции воспроизведения потокового аудио через соединение Bluetooth могут не работать на некоторых устройствах Bluetooth® Audio.

■ Команды AUX

- *Auxiliary play (Воспроизведение файлов на внешнем устройстве)*

ПРОДОЛЖЕНИЕ

■ Команды ввода с клавиатуры

На экране клавиатуры можно выбирать буквы, произнося их по одной либо произнося ключевые фразы. К таким ключевым фразам относятся:

■ Буквы

Произнесите ..	Или произнесите ...
A	Apple/Alpha
B	Boy/Bravo
C	Charlie
D	Dog/Delta
E	Edward/Echo
F	Frank/Foxtrot
G	George/Golf
H	Henry/Hotel
I	Igloo/India
J	John/Juliet
K	King/Kilo
L	Larry/Lima
M	Mary/Mike
N	Nancy/November
O	Oscar
P	Paul/Papa
Q	Queen/Quebec
R	Robert/Romeo
S	Sam/Sierra
T	Tom/Tango
U	Uncle/Uniform
V	Victor
W	William/Whiskey
X	X-ray
Y	Yellow/Yankee
Z	Zebra/Zulu

■ Номера

Номер коробки передач	Или произнесите ...
0	Zero
1	One (Один)
2	Two (Два)
3	Three (Три)
4	Four (Четыре)
5	Five (Пять)
6	Six (Шесть)
7	Seven (Семь)
8	Eight (Восемь)
9	Nine (Девять)

■ Символы

<i>Символ</i>	<i>Или произнесите ...</i>
-	<i>Hyphen (Дефис)</i>
!	<i>Exclamation point (Восклицательный знак)</i>
"	<i>Double Quote (Двойные кавычки)</i>
#	<i>Pound (Фунт)</i>
\$	<i>Dollar (Доллар)</i>
%	<i>Percent (Процент)</i>
&	<i>Ampersand (Амперсанд)</i>
'	<i>Apostrophe (Апостроф)</i>
(<i>Open Parenthesis (Открывающая скобка)</i>
)	<i>Close Parenthesis (Закрывающая скобка)</i>
~	<i>Tilde (Тильда)</i>
/	<i>Slash (Косая черта)</i>
<	<i>Less than (Менее, чем)</i>
>	<i>Greater than (Более, чем)</i>
{	<i>Open Brace (Открывающая фигурная скобка)</i>
}	<i>Close Brace (Закрывающая фигурная скобка)</i>

■ Буквы со знаком ударения

<i>Символ</i>	<i>Или произнесите ...</i>
À	<i>A grave</i>
Â	<i>A circumflex</i>
Ä	<i>A umlaut</i>
Ç	<i>C cedilla</i>
È	<i>E grave</i>
É	<i>E acute</i>
Ê	<i>E circumflex</i>
Ë	<i>E umlaut</i>
Ì	<i>I grave</i>
Î	<i>I circumflex</i>
Ï	<i>I umlaut</i>
Ô	<i>O circumflex</i>
Ù	<i>U grave</i>
Û	<i>U circumflex</i>
Ü	<i>U umlaut</i>

■ Знаки пунктуации

<i>Символ</i>	<i>Или произнесите ...</i>
@	<i>At Sign</i>
^	<i>Caret (циркумфлекс)</i>
*	<i>Asterisk (звездочка, знак умножения)</i>
_	<i>Underscore (знак подчеркивания)</i>
„	<i>Back Quote (Кавычка)</i>
,	<i>Comma (Запятая)</i>
.	<i>Dot (Точка)</i>
?	<i>Question mark (Вопросительный знак)</i>
:	<i>Colon (Двоеточие)</i>
;	<i>Semicolon (Точка с запятой)</i>
+	<i>Plus (Плюс)</i>

Использование AM/FM-радиоприемника

Информационный экран/Экран аудиосистемы

Аудиосистема с сенсорным экраном

Выключатель питания
Нажмите для включения или выключения аудиосистемы.

Рукоятка VOL (Громкость)
Вращайте для регулировки уровня громкости.

Предварительные настройки
Выберите, чтобы запрограммировать кнопки предварительной настройки радиоприемника.

Чтобы слушать радиостанцию, сохраненную в предварительных настройках, выберите 1-6 (AM) или 1-12 (FM).

Кнопка возврата BACK
Нажмите, чтобы вернуться к предыдущему экрану.

Источник
Выберите для изменения диапазона или изменения источника аудиосигнала.

Иконки перехода Вверх/Вниз.
Выберите или для изменения частоты настройки радиоприемника.

Далее
Выберите для вывода на дисплей меню.

Иконки поиска
Выберите или для настройки радиоприемника на ближайшую радиостанцию с сильным сигналом.

Кнопка MENU (Меню)
Нажмите для вывода на дисплей меню.





Интерфейсный набор/Кнопка ENTER
Нажмите на рукоятку и вращайте ее для изменения частоты настройки радиоприемника. Для выбора подменю перемещайтесь вправо, влево, вверх и вниз.

■ Память предварительных настроек

Чтобы запрограммировать кнопки предварительной настройки радиоприемника:

1. Настройте радиоприемник на желаемую радиостанцию.

Интерфейсный набор

2. Нажмите кнопку **MENU**.
3. Поверните  и выберите **Сохранить установку**, затем нажмите .
4. Вращайте  для выбора номера предварительной настройки для данной радиостанции, затем нажмите и удерживайте .

Аудиосистема с сенсорным экраном

2. Выберите **Далее**.
3. Выберите **Сохранить установку**.
4. Выберите номер предварительной настройки для данной радиостанции.

»» Использование AM/FM-радиоприемника

Автомобили для Мексики

Радиоприемником AM/FM можно управлять голосовыми командами.

➔ **Система голосового управления** (Стр. 207)

При приеме стереофонических программ радиостанций, вещающих в частотном диапазоне FM, на дисплее отображается индикатор **ST**. Возможность стереофонического приема радиопередач в диапазоне AM отсутствует.

Переключение в режим аудиосистемы

Нажмите кнопку **SOURCE** на рулевом колесе.

➔ **Кнопки дистанционного управления аудиосистемой** (Стр. 170)

Также можно переключить режим, нажав кнопку **MENU** и выбрав **Change Source** (Изменить источник сигнала) на экране **меню аудиосистемы**.





С помощью предварительной настройки вы можете сохранить 6 частот радиостанций в диапазоне AM, и 12 частот радиостанций в диапазоне FM.

ПРОДОЛЖЕНИЕ

■ Система радиоданных (RDS)*





Система обеспечивает получение радиотекста в автоматическом режиме, список которых зависит от возможностей RDS-совместимой FM-радиостанции, на которую настроен радиоприемник.

■ Поиск RDS-станции в списке радиостанций

1. Нажмите кнопку **MENU** аудио при прослушивании радиостанции диапазона FM.
2. Поверните  и выберите опцию **Список станций**, затем нажмите .
3. Поверните , чтобы выбрать радиостанцию, затем нажмите .

■ Обновление списка вручную

Вы можете обновить список радиостанций в любое время.

4. Нажмите кнопку **MENU** аудио при прослушивании радиостанции диапазона FM.
5. Поверните  и выберите опцию **Список станций**, затем нажмите .
6. Поверните  и выберите **Обновить**, затем нажмите .

▶ Система радиоданных (RDS)*

При настройке на радиостанцию частотного диапазона FM, которая вещает в стандарте RDS, автоматически включается система RDS, и на дисплее вместо частоты настройки появляется название радиостанции, на которую настроен радиоприемник. Однако при ослаблении сигнала радиостанции на дисплее вместо названия радиостанции появляется частота настройки радиоприемника.

■ Радиотекст

Данная функция отображает текстовую информацию выбранной станцией RDS.

1. Нажмите кнопку **MENU**.
2. Поверните  и выберите **Радиотекст**, затем нажмите .

■ Режим сканирования

Служит для прослушивания в течение 10 секунд всех радиостанций с сильным сигналом, работающих в выбранном частотном диапазоне.

Интерфейсный набор

1. Нажмите кнопку **MENU**.
2. Поверните  и выберите **Сканирование**, затем нажмите .

Чтобы отменить сканирование, нажмите , чтобы выбрать **Остановить сканирование** или нажмите кнопку **BACK**.

Аудиосистема с сенсорным экраном

1. Выберите **Далее**.
2. Выберите **Сканирование**.

Чтобы отменить сканирование, выберите **Отменить сканирование**.

» Радиотекст

При получении текстового сообщения загорится индикатор текстовых сообщений. Индикатор будет выводиться до тех пор, пока не будет прочитано текстовое сообщение.

Проигрыватель компакт-дисков

Аудиосистема способна воспроизводить аудиофайлы форматов MP3, WMA или AAC^{*1}, записанные на компакт-дисках форматов CD, CD-R и CD-RW. Если компакт-диск загружен в аудиосистему, то для его воспроизведения выберите режим CD.

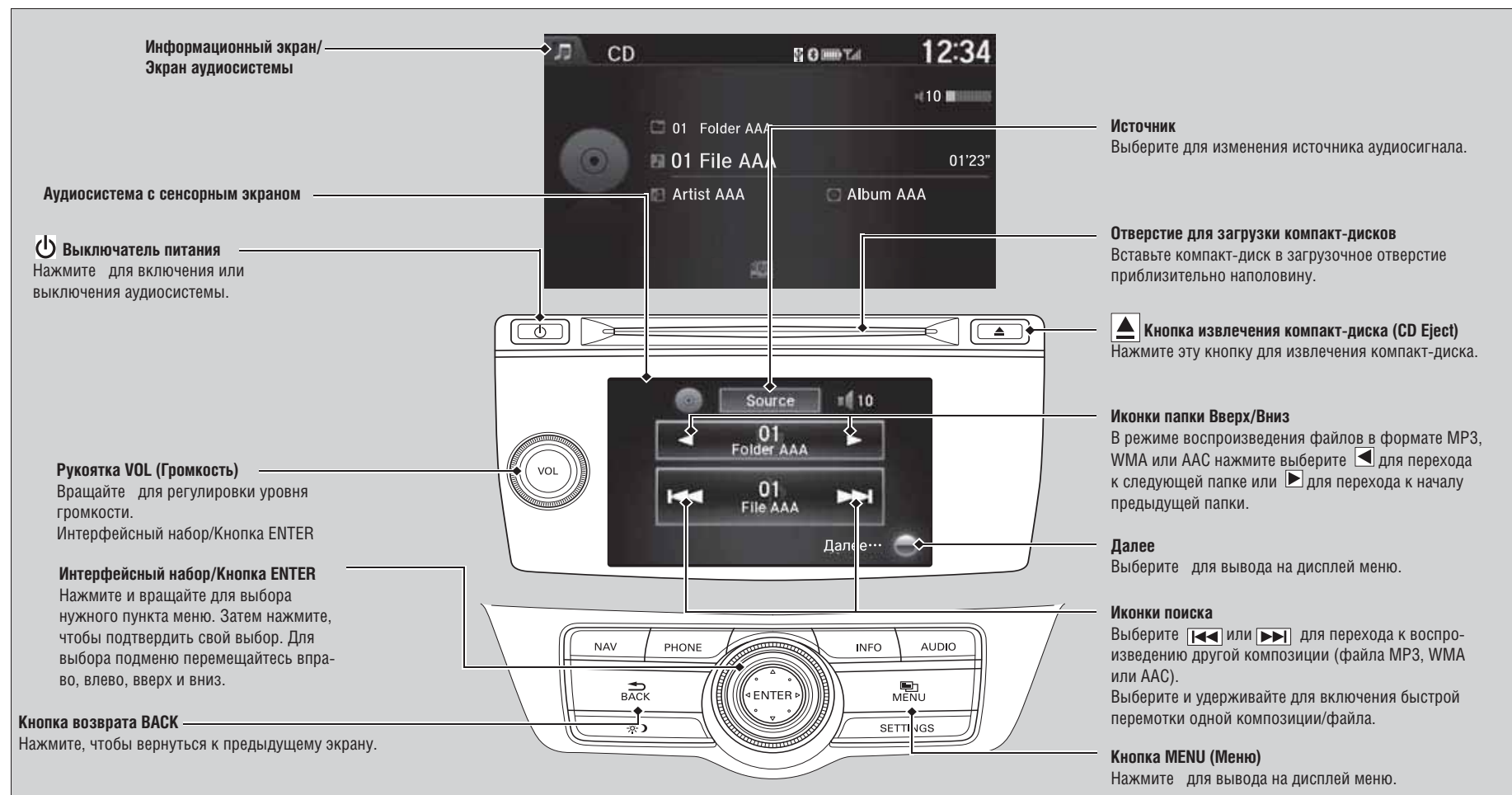





*1: Могут воспроизводиться только те файлы формата AAC, которые были записаны с помощью программы iTunes®.

Выбор файла из списка Поиск музыки (MP3/WMA/AAC)



1. Нажмите кнопку **MENU**.
2. Поверните  и выберите **Поиск музыки**, затем нажмите .

1. Поверните , переместите  или , затем нажмите , чтобы выбрать файл из меню **Поиск музыки**.

ПРОДОЛЖЕНИЕ

Проигрыватель компакт-дисков

ВНИМАНИЕ

Не используйте компакт-диски, на которые наклеены этикетки. Этикетка может стать причиной того, что компакт-диск застрянет в приводе проигрывателя.

Файлы формата WMA, защищенные системой цифрового управления правами (DRM) не воспроизводятся. В этом случае на дисплей выводится сообщение **Unplayable File** (Файл невозможно воспроизвести), и система переходит к воспроизведению следующего файла.

Текстовая информация выводится на дисплей в следующих ситуациях:

- при выборе новой папки, файла или композиции,
- при включении режима работы проигрывателя компакт-дисков,
- при загрузке компакт-диска.

Если нажать кнопку извлечения компакт-диска, но не вынуть его из загрузочного отверстия, система автоматически загрузит компакт-диск через несколько секунд.

Автомобили для Мексики

Проигрывателем компакт-дисков можно управлять голосовыми командами.

➔ Система голосового управления (Стр. 207)



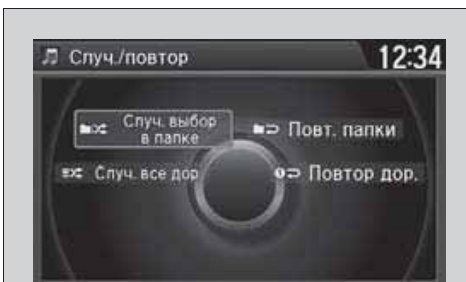

■ Выбор режима воспроизведения

Во время воспроизведения композиции или файла можно включить режим повторного воспроизведения, режим воспроизведения в случайном порядке или режим сканирования.



Выбран режим Случайно/Повтор.

Интерфейсный набор

1. Нажмите кнопку **MENU**.
2. Поверните  и выберите **Сканирование** или **Случайно/Повтор**, затем нажмите .
3. Вращайте , чтобы выбрать нужный режим, затем нажмите .

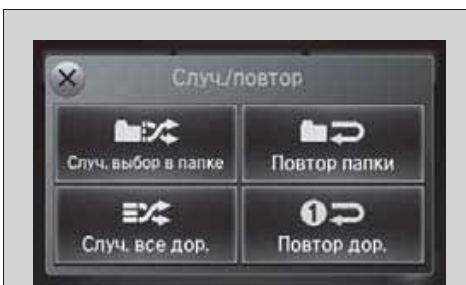

Выбран режим Случайно/Повтор.

Аудиосистема с сенсорным экраном

1. Выберите **Далее**.
2. Выберите **Сканирование** или **Случайно/Повтор**.
3. Выберите режим.

■ Отмена выбранного режима воспроизведения

Интерфейсный набор

1. Нажмите кнопку **MENU**.
2. Вращайте , чтобы выбрать отменяемый режим, затем нажмите .

Аудиосистема с сенсорным экраном

3. Выберите **Далее**.
4. Выберите режим, который требуется отключить.

►► Выбор режима воспроизведения

Режимы воспроизведения

Режим сканирования

Сканировать папки (MP3/WMA/AAC): Служит для прослушивания начальных фрагментов длительностью 10 секунд первых композиций, содержащихся в папках первого уровня.

Сканировать композиции: Служит для прослушивания начальных фрагментов длительностью 10 секунд всех записей на компакт-диске (всех файлов MP3, WMA или AAC в воспроизводимой папке).

Случайно/Повтор

Повтор папки (MP3/WMA/AAC): повторное воспроизведение всех файлов, содержащихся в проигрываемой папке.

Повтор дорожки: Повторное воспроизведение проигрываемой композиции/файла.

Случайно в папке (MP3/WMA/AAC): воспроизведение в случайном порядке всех файлов, содержащихся в проигрываемой папке.

Случайно все дорожки: воспроизведение в случайном порядке всех композиций или файлов.

Воспроизведение аудиозаписей с накопителя на жестком диске (HDD)

Функция Hard Disc Drive (HDD) позволяет копировать композиции с компакт-диска на встроенный жесткий диск и затем воспроизводить их. Также вы можете организовывать дорожки в списках воспроизведения или воспроизводить дорожки различными способами.

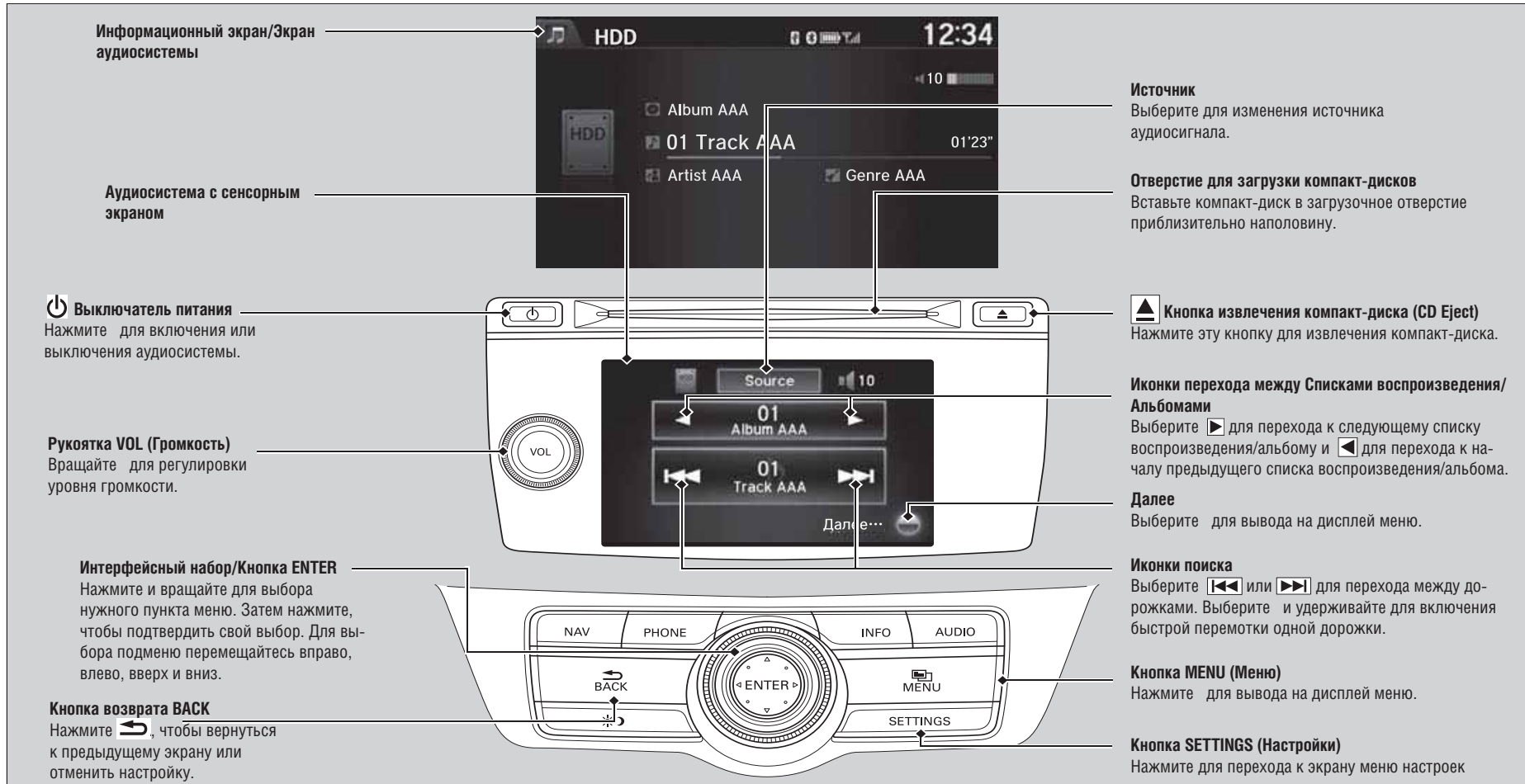

Информационный экран/Экран аудиосистемы

Аудиосистема с сенсорным экраном

Выключатель питания
Нажмите для включения или выключения аудиосистемы.

Рукоятка VOL (Громкость)
Вращайте для регулировки уровня громкости.

Интерфейсный набор/Кнопка ENTER
Нажмите и вращайте для выбора нужного пункта меню. Затем нажмите, чтобы подтвердить свой выбор. Для выбора подменю перемещайтесь вправо, влево, вверх и вниз.

Кнопка возврата BACK
Нажмите чтобы вернуться к предыдущему экрану или отменить настройку.

Источник
Выберите для изменения источника аудиосигнала.

Отверстие для загрузки компакт-дисков
Вставьте компакт-диск в загрузочное отверстие приблизительно наполовину.

Кнопка извлечения компакт-диска (CD Eject)
Нажмите эту кнопку для извлечения компакт-диска.

Иконки перехода между Списками воспроизведения/ Альбомами
Выберите для перехода к следующему списку воспроизведения/альбому и для перехода к началу предыдущего списка воспроизведения/альбома.

Далее
Выберите для вывода на дисплей меню.

Иконки поиска
Выберите или для перехода между дорожками. Выберите и удерживайте для включения быстрой перематки одной дорожки.

Кнопка MENU (Меню)
Нажмите для вывода на дисплей меню.

Кнопка SETTINGS (Настройки)
Нажмите для перехода к экрану меню настроек

ПРОДОЛЖЕНИЕ

Копирование музыки с компакт-дисков CD на жесткий диск HDD

По умолчанию содержимое музыкальных компакт-дисков автоматически переписывается на жесткий диск во время первого их воспроизведения.



Остановить запись

1. Нажмите кнопку **MENU**.
2. Вращайте  для выбора **отмены записи на жесткий диск HDD**, затем нажмите .

Копирование компакт-дисков вручную

1. Нажмите кнопку **MENU**.
2. Поверните , чтобы выбрать **Rec - HDD** (Запись на жесткий диск), затем нажмите .

Копирование музыки с компакт-дисков CD на жесткий диск HDD

Вы можете добавлять дорожки в пользовательские списки воспроизведения и далее перемешивать и сопоставлять дорожки с дорожками, записанными на жесткий диск с других компакт-дисков.

- ➔ **Редактирование альбома или списка воспроизведения** (Стр. 225)
- ➔ **Редактирование информации о дорожке** (Стр. 228)

Если во время копирования компакт-диска остановить двигатель или отключить питание, то позже при воспроизведении композиций с жесткого диска в этом месте может появиться пауза.

Во время копирования функции повтора, случайного воспроизведения и сканирования недоступны.

В процессе записи можно воспроизводить музыку с других источников (напр. FM, HDD и т.п.).

Учтите, что в случае сбоя при копировании данных, независимо от причины, или в случае потери данных никакой компенсации выплачено не будет.

Очистка жесткого диска

Любые музыкальные дорожки можно удалить с жесткого диска.

- ➔ **Удаление всех данных с жесткого диска** (Стр. 301)

Копирование компакт-дисков вручную

Данная функция используется для настройки возможностей поиска музыки при использовании голосовых команд Song By Voice™ (SBV).

Выбор дорожки из списка поиска музыки

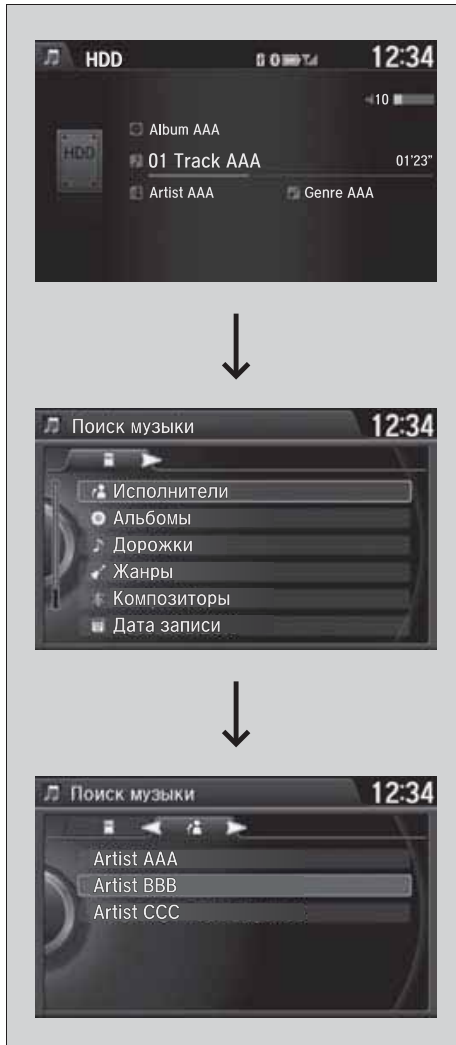

1. Нажмите кнопку **MENU**.
2. Поверните  и выберите **Поиск музыки**, затем нажмите .
3. Поверните , переместите  , затем нажмите , чтобы выбрать дорожку из меню **Поиск музыки**.
 - ▶ Если таковая информация имеется, она отображается в базе данных Gracenote® (Gracenote® Media Database), которая хранится на жестком диске.
 - ▶ На жестком диске есть два типа списков воспроизведения: оригинальный список воспроизведения и список воспроизведения пользователя. Оригинальный список воспроизведения создается автоматически для каждого альбома при копировании музыкального компакт-диска. Вы можете создать до шести списков воспроизведения на жестком диске, добавляя дорожки их оригинальных списков воспроизведения.

ПРОДОЛЖЕНИЕ

Выбор дорожки из списка поиска музыки

Автомобили для Мексики

Аудиофункциями жесткого диска можно управлять голосовыми командами.

- ➔ Система голосового управления (Стр. 207)
- ➔ Song By Voice™ (SBV) (Стр. 235)

Записанные на жесткий диск музыкальные дорожки не могут быть переписаны на компакт-диски или иные устройства.

Копирование данных осуществляется с применением высокоэффективной технологии на скорости, которая вчетверо выше скорости воспроизведения; поэтому качество звука скопированных данных может немного отличаться от качества звука оригинальных файлов.

При замене жестких дисков все сохраненные на них данные утрачиваются и не могут быть восстановлены.

В случае появления неисправности на экран выводится сообщение об ошибке.

- ➔ Воспроизведение аудиозаписей с накопителя на жестком диске (HDD) (Стр. 254)

■ Выбор режима воспроизведения

Во время воспроизведения дорожки можно включить режим повторного воспроизведения, режим воспроизведения в случайном порядке или режим сканирования.



Интерфейсный набор

1. Нажмите кнопку **MENU**.
2. Поверните и выберите **Сканирование** или **Случайно/Повтор**, затем нажмите .
3. Вращайте , чтобы выбрать нужный режим, затем нажмите .



Аудиосистема с сенсорным экраном

1. Выберите **Далее**.
2. Выберите **Сканирование** или **Случайно/Повтор**.
3. Выберите режим.

■ Отмена выбранного режима воспроизведения

Интерфейсный набор

1. Нажмите кнопку **MENU**.
2. Вращайте , чтобы выбрать отменяемый режим, затем нажмите .

Аудиосистема с сенсорным экраном

3. Выберите **Далее**.
4. Выберите режим, который требуется отключить.

► Выбор режима воспроизведения

Режимы воспроизведения

Режим сканирования

Сканировать альбомы: Служит для прослушивания начальных фрагментов длительностью 10 секунд первых дорожек всех альбомов.

Сканировать композиции: Служит для прослушивания начальных фрагментов длительностью 10 секунд всех дорожек на жестком диске.

Случайно/Повтор

Повтор альбома: повторное воспроизведение всех дорожек, содержащихся в проигрываемом альбоме.

Повтор дорожки: Повторное воспроизведение проигрываемой композиции.

Случайное воспроизведение альбома: воспроизведение в случайном порядке всех дорожек, содержащихся в проигрываемом альбоме.





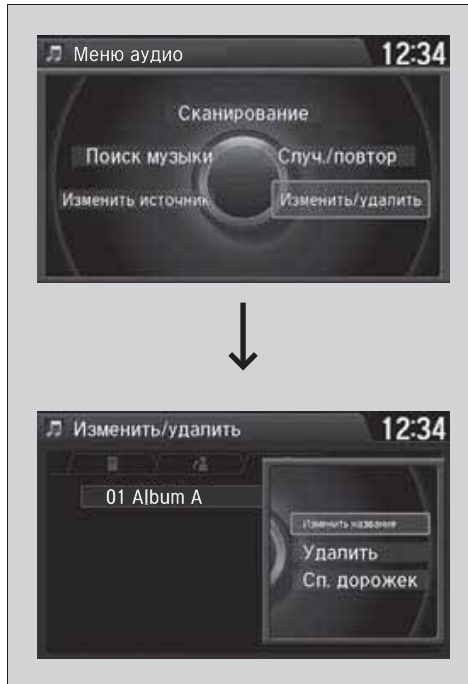

Случайно все дорожки: воспроизведение в случайном порядке всех дорожек.

■ Редактирование альбома или списка воспроизведения

Изменяйте названия списков воспроизведения, названия альбомов, названия жанров и порядок дорожек. Также можно удалять списки воспроизведения, альбомы и дорожки.





■ Редактирование альбома

1. Нажмите кнопку **MENU**.
2. Поверните  и выберите **Редактировать/Удалить**, затем нажмите .
3. Поверните  и выберите **Альбомы**, затем нажмите .
 - ▶ На экране появится всплывающее окно.
4. Редактирование названия альбома:
 - Поверните  и выберите **Редактировать название**, затем нажмите .
 - ▶ С помощью интерфейсного набора или сенсорного экрана введите название.

Удаление альбома:

Поверните  и выберите **Удалить**, затем нажмите .

Изменение информации о дорожке или удаление дорожек:

Поверните  и выберите опцию **Список дорожек**, затем нажмите .

➤ **Редактирование информации о дорожке** (Стр. 228)

» Редактирование альбома или списка воспроизведения

Максимальное допустимое количество песен в каждом из шести пользовательских списков воспроизведения может достигать 999. Добавление новых песен сверх этого количества приводит к стиранию старых песен.

Максимальное допустимое количество песен оригинальных списков воспроизведения может достигать 999, каждый из которых может содержать до 99 песен.

Альбом с каждого компакт-диска принимается за один оригинальный список воспроизведения. Добавление дорожки в тот же самый пользовательский список воспроизведения приведет к тому, что в данном списке будет две одинаковых дорожки.

При удалении альбома (оригинального списка воспроизведения) также удаляются все композиции из пользовательских списков воспроизведения.

При удалении пользовательского списка воспроизведения или удалении всех дорожек из пользовательского списка воспроизведения всех композиций папка пользовательского списка воспроизведения не удаляется. В папке сохраняется название списка воспроизведения и информация об исполнителе.

ПРОДОЛЖЕНИЕ





Редактирование списка воспроизведения

1. Нажмите кнопку **MENU**.
2. Поверните  и выберите **Редактировать/Удалить**, затем нажмите .
3. Поверните  и выберите **Изменить/Удалить**, затем нажмите .
- На экране появится всплывающее окно.
4. Чтобы изменить название списка воспроизведения:
Поверните  и выберите **Редактировать название**, затем нажмите .
- С помощью интерфейсного набора или сенсорного экрана введите название.

Удаление списка воспроизведения:

Поверните  и выберите **Удалить**, затем нажмите .





Изменение информации о дорожке или удаление дорожек:

Поверните  и выберите опцию **Список дорожек**, затем нажмите .

➔ **Редактирование информации о дорожке** (Стр. 228)



Создание нового списка воспроизведения

1. Нажмите кнопку **MENU**.
2. Поверните  и выберите **Редактировать/Удалить**, затем нажмите .
3. Поверните  и выберите **Списки воспроизведения**, затем нажмите .
4. Поверните  и выберите **Создать новый список воспроизведения**, затем нажмите .
 - ▶ С помощью интерфейсного набора или сенсорного экрана аудиосистемы введите название, затем выберите дорожки из списка **Поиск музыки**.

ПРОДОЛЖЕНИЕ

■ Редактирование информации о дорожке

Изменить название дорожки, имя исполнителя, жанр и имя композитора. Также можно удалять дорожки.



1. Нажмите кнопку **MENU**.
2. Поверните и выберите **Редактировать/Удалить**, затем нажмите .
3. Поверните и выберите **Дорожка**, затем нажмите .
4. Поверните и выберите дорожку, которую нужно изменить или удалить, затем нажмите
 - На экране появится всплывающее окно.
5. Изменение информации о дорожке.
 - Поверните и выберите **Редактировать название**, затем нажмите .
 - С помощью интерфейсного набора или сенсорного экрана аудиосистемы введите название дорожки, имя исполнителя дорожки и т.п. Сместите , поверните и выберите **OK**, затем нажмите .

Удаление дорожки:

Поверните и выберите **Удалить**, затем нажмите .

■ Отображение информации о музыке

Информацию о музыке (название альбома, имя исполнителя, жанр) можно получить в базе данных Gracenote®.

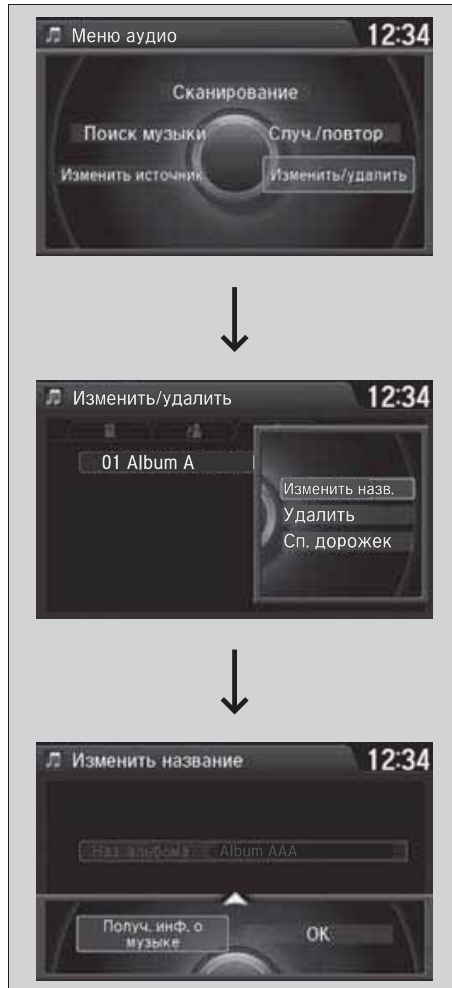





1. Нажмите кнопку **MENU**.
2. Поверните и выберите **Редактировать/Удалить**, затем нажмите .
3. Поверните и выберите **Альбомы**, затем нажмите .
4. Поверните и выберите альбом, который хотите изменить, затем нажмите .
 - ▶ На экране появится всплывающее окно.
5. Поверните и выберите **Редактировать название**, затем нажмите .
6. Сместите , чтобы выбрать **Получить информацию о музыке**, затем нажмите .
 - ▶ Система начнет загружать базу данных Gracenote®.

ПРОДОЛЖЕНИЕ

■ Обновление базы данных Gracenote®

Обновить базу данных Gracenote® (Gracenote® Media Database), входящую в состав навигационной системы.



1. Вставьте в проигрыватель компакт-диск с обновлением или подключите запоминающее устройство USB с файлами обновления.
2. Нажмите кнопку **SETTINGS** в режиме жесткого диска.
3. Поверните  и выберите **Настройки аудиосистемы**, затем нажмите .
► Повторите операцию для выбора **Обновить информацию Gracenote**.
4. Вращайте , чтобы выбрать **Обновить с CD** или **Обновить с USB**, затем нажмите .
► Система начнет обновление и на экран будет выведено сообщение с подтверждением. Нажмите , чтобы завершить процедуру.

►► Обновление базы данных Gracenote®

Чтобы получить обновленные файлы, обратитесь к дилеру. Обновление базы данных приводит к удалению или перезаписи всей ранее отредактированной пользователем информации.

Воспроизведение записей на проигрывателе iPod®

Подключите проигрыватель iPod® через док-разъем к проводу USB, затем выберите режим iPod.

➤ Провод с разъемом USB (Стр. 167)

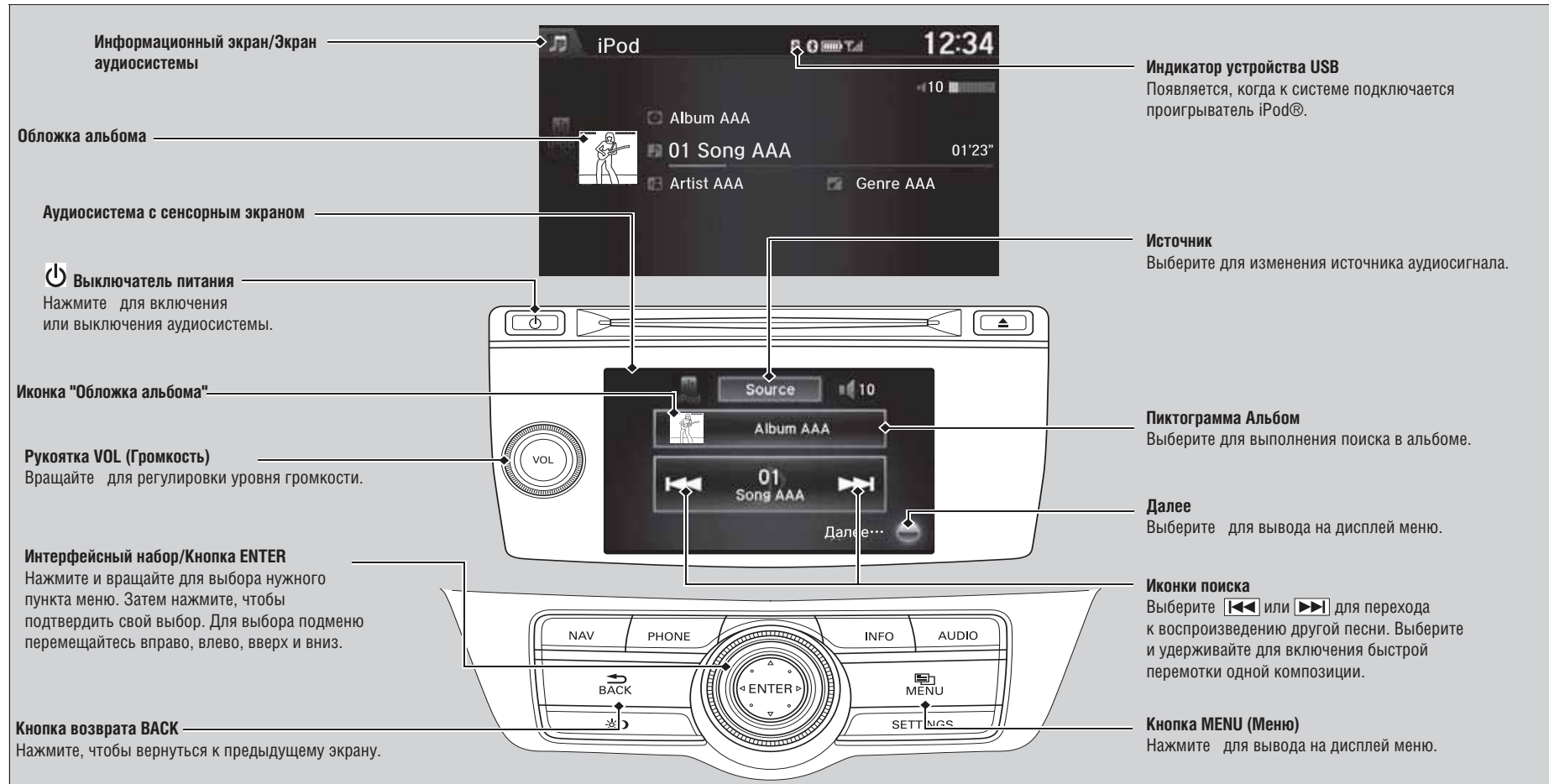

ПРОДОЛЖЕНИЕ

Выбор альбома



1. Выберите пиктограмму альбома.
 - ▶ Отображается изображение текущего альбома.
2. Выберите ◀ или ▶ для выполнения поиска в альбоме.
 - ▶ Когда будет выведено изображение требуемого альбома, выберите его для начала воспроизведения.



Выбор альбома

Невозможно выбрать на ходу автомобиля.

Выберите **X**, чтобы вернуться к предыдущему экрану.

Выбор песни из списка поиска музыки



1. Нажмите кнопку **MENU**.
2. Поверните  и выберите **Поиск музыки**, затем нажмите .

1. Поверните , сместите  или , затем нажмите , чтобы выбрать песню из меню **Поиск музыки**.

Выбор песни из списка поиска музыки

Проигрывателем iPod® можно управлять голосовыми командами.

- ➔ Система голосового управления (Стр. 207)
- ➔ Song By Voice™ (SBV) (Стр. 235)

Список доступных функций зависит от модели и версии проигрывателя iPod. Аудиосистема автомобиля может не поддерживать некоторые функции проигрывателя iPod.

При возникновении проблемы на информационном экране/экране аудиосистемы может появиться сообщение об ошибке.

- ➔ Сообщения об ошибках проигрывателя iPod®/запоминающего устройства USB (Стр. 255)



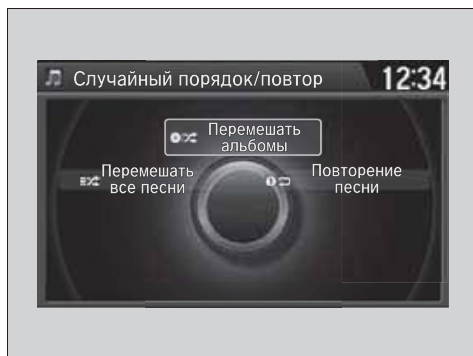

ПРОДОЛЖЕНИЕ

■ Выбор режима воспроизведения

Во время воспроизведения дорожки можно включить режим повторного воспроизведения, режим воспроизведения в случайном порядке или режим сканирования.



Интерфейсный набор

1. Нажмите кнопку **MENU**.
2. Поверните  и выберите **Смешать/Повтор**, затем нажмите .
3. Вращайте , чтобы выбрать нужный режим, затем нажмите .

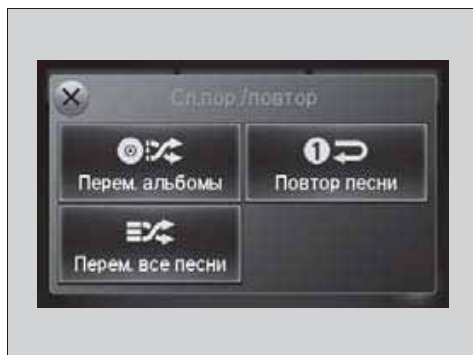

Аудиосистема с сенсорным экраном

1. Выберите **Далее**.
2. Выберите **Перемешать/Повтор**.
3. Выберите режим.

■ Отмена выбранного режима воспроизведения

Интерфейсный набор

1. Нажмите кнопку **MENU**.
2. Вращайте , чтобы выбрать отменяемый режим, затем нажмите .

Аудиосистема с сенсорным экраном

3. Выберите **Далее**.
4. Выберите режим, который требуется отключить.

►► Выбор режима воспроизведения

Режимы воспроизведения

Повторение песни: Повторное воспроизведение проигрываемой композиции.

Shuffle Albums: воспроизведение в случайном порядке всех альбомов, содержащихся в выбранном списке (списке воспроизведения, списке исполнителей, списке альбомов, списке песен, списке жанров или списке композиторов).

Перемешать все песни: воспроизведение в случайном порядке всех файлов, содержащихся в выбранном списке (списке воспроизведения, списке исполнителей, списке альбомов, списке песен, списке жанров или списке композиторов).

Автомобили для Мексики

Функция Song By Voice™ (SBV)

Используйте SBV для поиска и воспроизведения музыки с жесткого диска или проигрывателя iPod® с помощью голосовых команд.

■ Чтобы активировать SBV



1. Нажмите кнопку **SETTINGS** (настройки).
2. Поверните  и выберите **Системные настройки**, затем нажмите .
3. Поверните , чтобы выбрать **Song by Voice**, затем нажмите .
4. Поверните  и выберите **Вкл** или **Выкл**, затем нажмите .

» Song By Voice™ (SBV)



Варианты настроек:

- **Вкл (заводская настройка по умолчанию):** Доступны голосовые команды для функции Song By Voice.
- **Выкл:** Функция отключена.

ПРОДОЛЖЕНИЕ

■ Поиск музыки с помощью функции SBV



1. Установите настройку функции **Song by Voice** на **Вкл.**
2. Нажмите кнопку  (Talk) и произнесите "Music Search" (Поиск музыки) для активации функции SBV для жесткого диска и проигрывателя iPod®.
3. Нажмите кнопку  и произнесите команду.
 - Пример 1: Произнесите "(List) Artist A" (Список, Исполнитель A) для просмотра списка песен данного исполнителя. Выберите песню для воспроизведения.
 - Пример 2: Произнесите "Play Artist A" (Воспроизвести исполнителя A), чтобы начать воспроизведение песен данного артиста.
4. Для отмены функции SBV, нажмите кнопку  (hang-up/back) на рулевом колесе. Воспроизведение выбранной песни продолжится.

После отмены режима повторно нажмите кнопку  и произнесите "Music Search" (Поиск музыки) для повторной активации режима.

►► Поиск музыки с помощью функции SBV

Список команд функции Song By Voice™

➔ **Команды функции Song By Voice™** (Стр. 209)

ПРИМЕЧАНИЕ:

Команды Song By Voice™ доступны для файлов, записанных на жесткий диск или проигрыватель iPod®.

Для труднопроизносимых слов можно внести фонетические изменения, чтобы функции SBV было проще распознавать имена исполнителей, названия песен, альбомов и имена композиторов в голосовых командах.

➔ **Фонетические изменения** (Стр. 237)

■ Фонетические изменения

Добавьте для труднопроизносимых слов фонетические изменения или иностранные слова, чтобы функции SBV было проще распознавать имена исполнителей, названия песен, альбомов и имена композиторов в голосовых командах при поиске музыки на жестком диске или iPod®.



1. Нажмите кнопку **SETTINGS** (настройки).
2. Поверните и выберите **Системные настройки**, затем нажмите .
3. Поверните , чтобы выбрать **Song by Voice Phonetic Modification** (фонетические изменения функции Song by Voice), затем нажмите .
4. Сместите , поверните и выберите **New Modification** (Новое изменение), затем нажмите .
5. Поверните и выберите **жесткий диск** или **iPod**, затем нажмите .









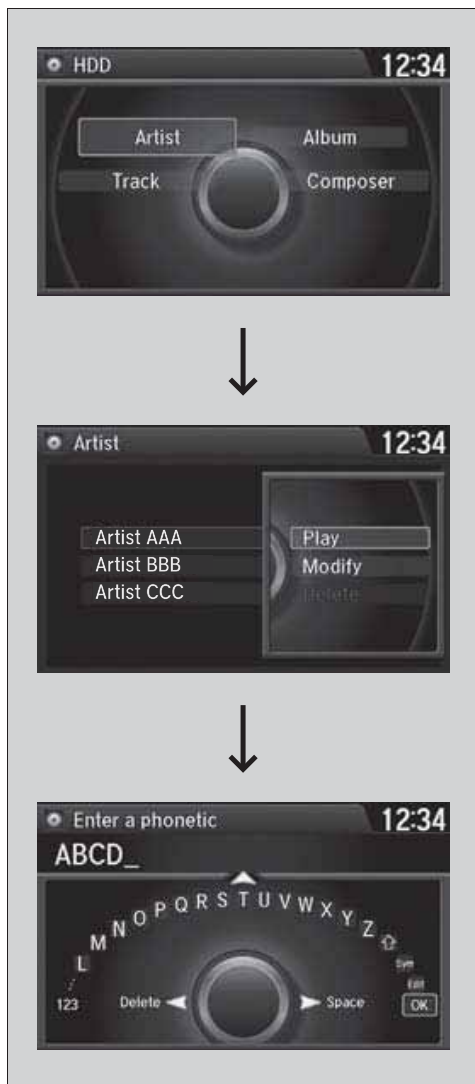



» Фонетические изменения

Пункт меню Phonetic Modification (Фонетические изменения) выделяется серым и становится неактивным при отключении функции **Song By Voice**.

Предусмотрена возможность сохранения в памяти системы до 2000 фонетических изменений.

ПРОДОЛЖЕНИЕ



6. Вращайте  для выбора наименования, подлежащему изменению (например, Artist (Исполнитель)), затем нажмите .
 - ▶ На экран будут выведены выбранные позиции.
7. Вращайте , чтобы выбрать наименование (например, **No Name** (Без имени)), затем нажмите .
 - ▶ На экране появится всплывающее окно.
 - ▶ Чтобы прослушать сохраненную в памяти текущую фонетическую правку, вращайте , чтобы выбрать **Play** (Воспроизвести), затем нажмите .
 - ▶ Чтобы удалить сохраненную в памяти текущую фонетическую правку, вращайте , чтобы выбрать **Удалить**, затем нажмите .
8. Поверните  и выберите **Изменить**, затем нажмите .
9. Введите фонетическую правку, которую хотите использовать (например, "Artist A" (Исполнитель A)), когда система выдаст соответствующий запрос.
10. Переместите , чтобы выбрать **OK** и выйти.
 - ▶ Исполнитель "No Name" (Без имени) будет изменен на "Artist A" (Исполнитель A) После этого в режиме SBV можно будет нажать кнопку  (Talk) и произнести голосовую команду "Play Artist A" (Воспроизвести исполнителя A) для воспроизведения песен исполнителя "No Name" (Без имени).

Воспроизведение записей на запоминающем устройстве USB

Аудиосистема/видеосистема способна считывать и воспроизводить музыкальные файлы форматов MP3, WMA или AAC^{*1} и видеофайлы формата DivX на запоминающем устройстве USB.

Подключите запоминающее устройство USB к проводу разъема USB, затем выберите режим USB.

🔍 Провод с разъемом USB (Стр. 167)

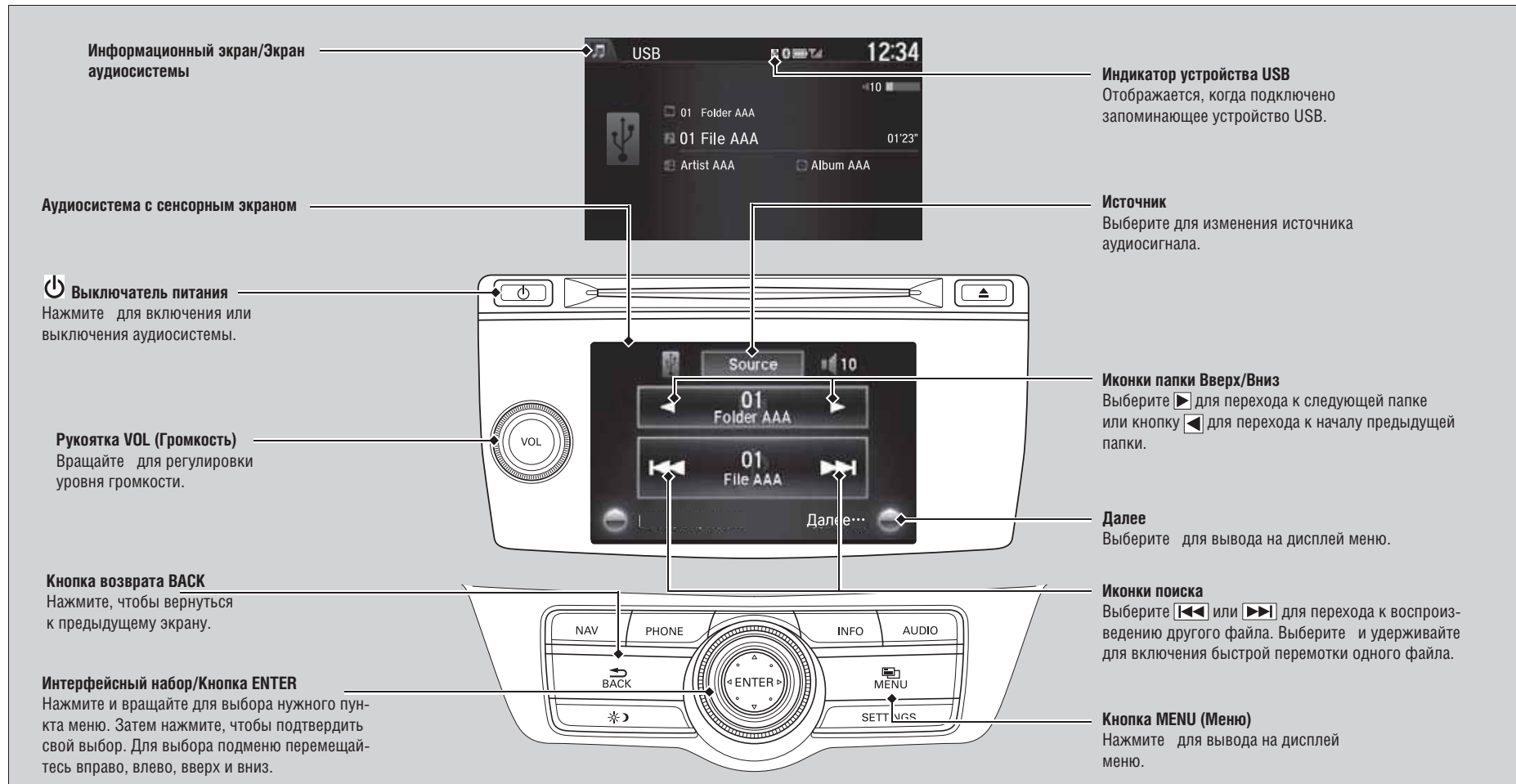







*1: Могут воспроизводиться только те файлы формата AAC, которые были записаны с помощью программы iTunes®.

ПРОДОЛЖЕНИЕ

Выбор файла из списка поиска музыки



1. Нажмите кнопку **MENU**.
2. Поверните  и выберите **Поиск музыки**, затем нажмите .

1. Поверните , переместите или  или , затем нажмите , чтобы выбрать файл из меню **Поиск музыки**.

▶▶ Воспроизведение записей на запоминающем устройстве USB

Устройством USB можно управлять голосовыми командами.

➔ Система голосового управления (Стр. 207)

Используйте рекомендованные запоминающие устройства USB.

➔ Общая информация об аудиосистеме (Стр. 257)

Файлы формата WMA, защищенные системой цифрового управления правами (DRM), не воспроизводятся.

В этом случае на дисплей выводится сообщение “Unplayable File” (Файл невозможно воспроизвести), и система переходит к воспроизведению следующего файла.

При возникновении проблемы на информационном экране/экране аудиосистемы может появиться сообщение об ошибке.

➔ Сообщения об ошибках проигрывателя iPod®/запоминающего устройства USB (Стр. 255)



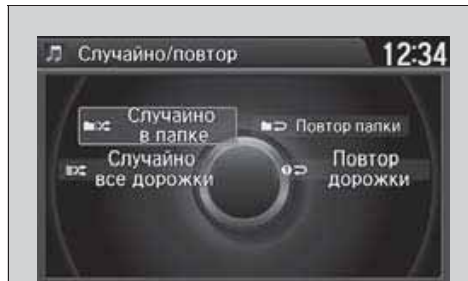

■ Выбор режима воспроизведения

Во время воспроизведения файла можно включить режим повторного воспроизведения, режим воспроизведения в случайном порядке или режим сканирования.



Выбран режим Случайно/Повтор.

Интерфейсный набор

1. Нажмите кнопку **MENU**.
2. Поверните  и выберите **Сканирование** или **Случайно/Повтор**, затем нажмите .
3. Вращайте , чтобы выбрать нужный режим, затем нажмите .

Аудиосистема с сенсорным экраном

1. Выберите **Далее**.
2. Выберите **Сканирование** или **Случайно/Повтор**.
3. Выберите режим.

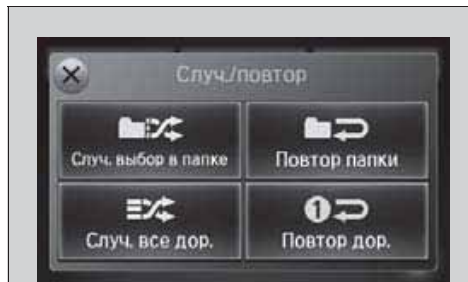

Выбран режим Случайно/Повтор.

■ Отмена выбранного режима воспроизведения

Интерфейсный набор

1. Нажмите кнопку **MENU**.
2. Вращайте , чтобы выбрать отменяемый режим, затем нажмите .

Аудиосистема с сенсорным экраном

3. Выберите **Далее**.
4. Выберите режим, который требуется отключить.

» Выбор режима воспроизведения

Режимы воспроизведения

Режим сканирования

Сканирование папок: Служит для прослушивания начальных фрагментов длительностью 10 секунд первых композиций, содержащихся в папках первого уровня.

Сканировать композиции: Служит для прослушивания начальных фрагментов длительностью 10 секунд всех файлов в воспроизводимой папке.

Случайно/Повтор

Повтор папки: повторное воспроизведение всех файлов, содержащихся в проигрываемой папке.

Повтор дорожки: повторное воспроизведение проигрываемого файла.

Случайно в папке: воспроизведение в случайном порядке всех файлов, содержащихся в проигрываемой папке.





Случайно все дорожки: воспроизведение в случайном порядке всех файлов.

ПРОДОЛЖЕНИЕ

■ Аудио/Субтитры (DivX)



Можно изменять две следующие настройки:

-
- | | |
|-------------------|---|
| Аудио - | Чтобы выбрать доступные для видеофайла языки. Аудиохарактеристики соответствующего дубляжа (Dolby Digital, LPCM, MPEG Audio, dts и т.п.) отобразятся рядом с названием языка дубляжа. |
| Субтитры - | Чтобы выбрать доступные для видеофайла субтитры. |
-

1. Сместите  или , чтобы выбрать **Аудио** или **Субтитры**.
2. Поверните , чтобы выбрать один из пунктов, затем нажмите .

■ Стоп (DivX)

Для остановки воспроизведения видеофайла.

1. Нажмите кнопку **MENU**.
2. Поверните  и выберите **Стоп**, затем нажмите .

■ Воспроизведение/Пауза (DivX)

Пауза или воспроизведение видеофайла:

1. Нажмите кнопку **MENU**.
2. Поверните  и выберите **Play** (Воспроизведение) или **Pause** (Пауза), затем нажмите .

■ Музыка/Видео (Видеофайл)

Аудиосистема с сенсорным экраном

Для переключения режимов видео и аудио:

1. Нажмите **Далее**.
2. Выберите режим.

Воспроизведение потокового аудио через соединение *Bluetooth®*

Аудиосистема обеспечивает прослушивание музыки, записанной на телефоне, оснащенном системой беспроводной связи *Bluetooth®*. Эта функция доступна в том случае, если телефон подключен к системе громкой связи *Bluetooth®* HandsFreeLink® (HFL), и между телефоном и системой установлено соединение.

➔ **Настройка телефона** (Стр. 344)

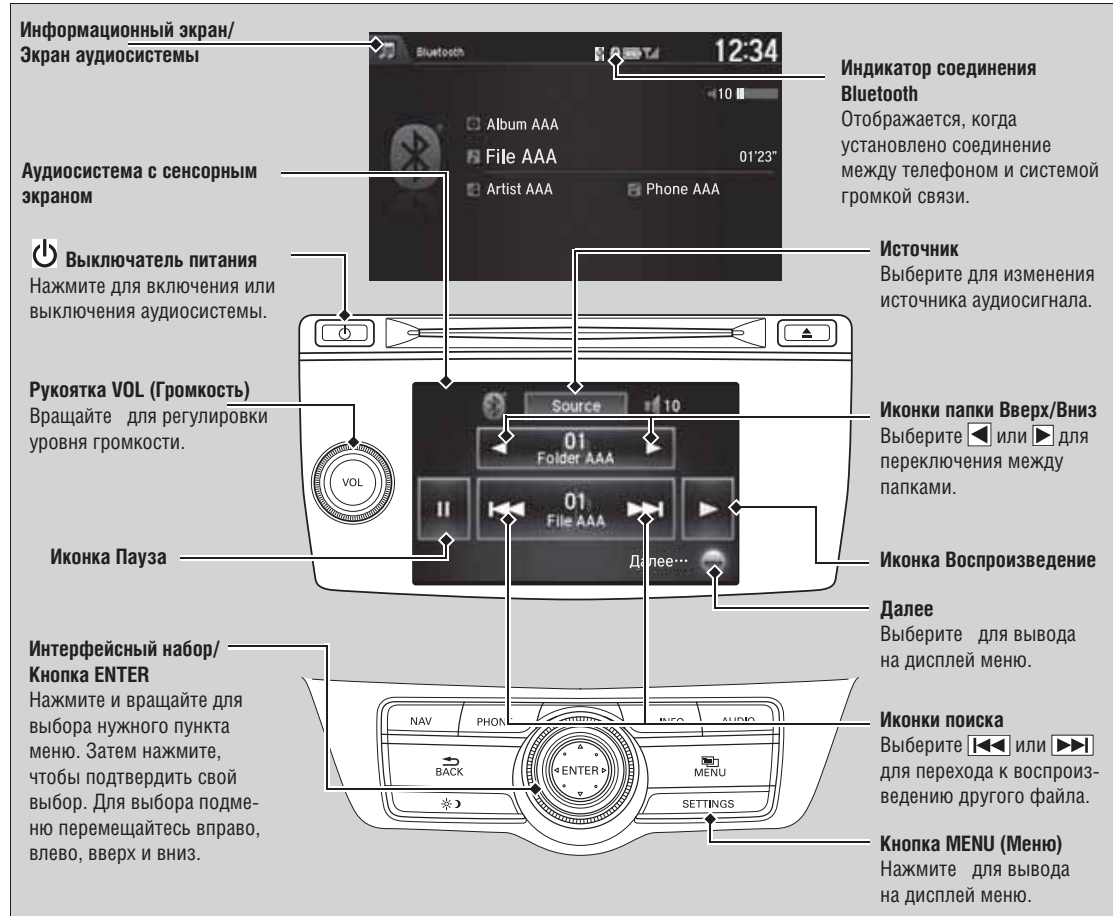

ПРОДОЛЖЕНИЕ

▶▶ Воспроизведение потокового аудио через соединение *Bluetooth®**

Не все *Bluetooth*-совместимые мобильные телефоны с потоковым воспроизведением аудио совместимы с данной системой.

В некоторых странах запрещается активировать определенные функции электронных устройств во время вождения.

Если с системой HFL спарено несколько телефонов, то воспроизведение аудиофайлов начнется с задержкой.

Автомобили для Мексики

Аудиофункциями потокового аудио через соединение *Bluetooth®* можно управлять голосовыми командами.

➔ **Система голосового управления** (Стр. 207)

* Не для всех моделей

■ Воспроизведение потокового аудио через соединение *Bluetooth®*



1. Убедитесь в том, что телефон подключен к системе громкой связи, и между телефоном и системой установлено соединение.
2. Выберите режим *Аудио Bluetooth®*.

Если телефон не распознается, то, возможно, что другой HFL-совместимый телефон, не имеющий функции передачи потокового аудио через соединение *Bluetooth®*, установил соединение с системой громкой связи.

▶▶ Воспроизведение потокового аудио через соединение *Bluetooth®*



Перед началом прослушивания аудиофайлов вам может понадобиться выполнить некоторые действия с вашим телефоном. В этом случае следуйте инструкциям руководства пользователя телефона.

На некоторых телефонах функция паузы может отсутствовать.

Переключение режима работы приведет к приостановке воспроизведения аудиофайлов, содержащихся в памяти вашего телефона.

■ Пауза или возобновление воспроизведения файла

Интерфейсный набор

1. Нажмите кнопку **MENU**.
2. Поверните  и выберите **Play** (Воспроизведение) или **Pause** (Пауза), а затем нажмите .

Аудиосистема с сенсорным экраном

Выберите иконку воспроизведения или паузы.

■ Переключение на систему громкой связи HFL

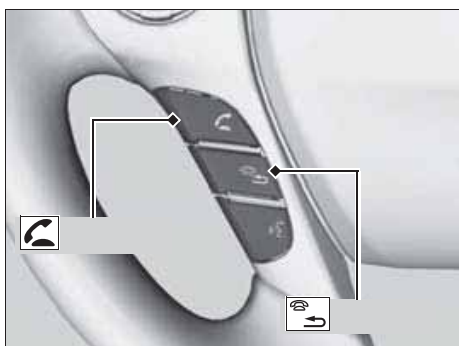

Нажмите кнопку ответа на вызов  на рулевом колесе, чтобы принять вызов во время воспроизведения потокового аудио через соединение *Bluetooth®*.

▶ Система громкой связи *Bluetooth®**/Система громкой связи* (Стр. 337)

Нажмите кнопку отбоя  (hang-up/back) для завершения разговора и возобновления воспроизведения потокового аудио через соединение *Bluetooth®*.

▶▶ Переключение на систему громкой связи HFL

Если входящий вызов поступил, когда воспроизведение потокового аудио через соединение *Bluetooth®* находится в режиме паузы, то по завершении разговора воспроизведение возобновится.

Воспроизведение DVD-дисков*

Аудиосистема/видеосистема поддерживает диски типа DVD-VIDEO и DVD-VR. После того как загружен DVD-диск, выберите режим DVD.

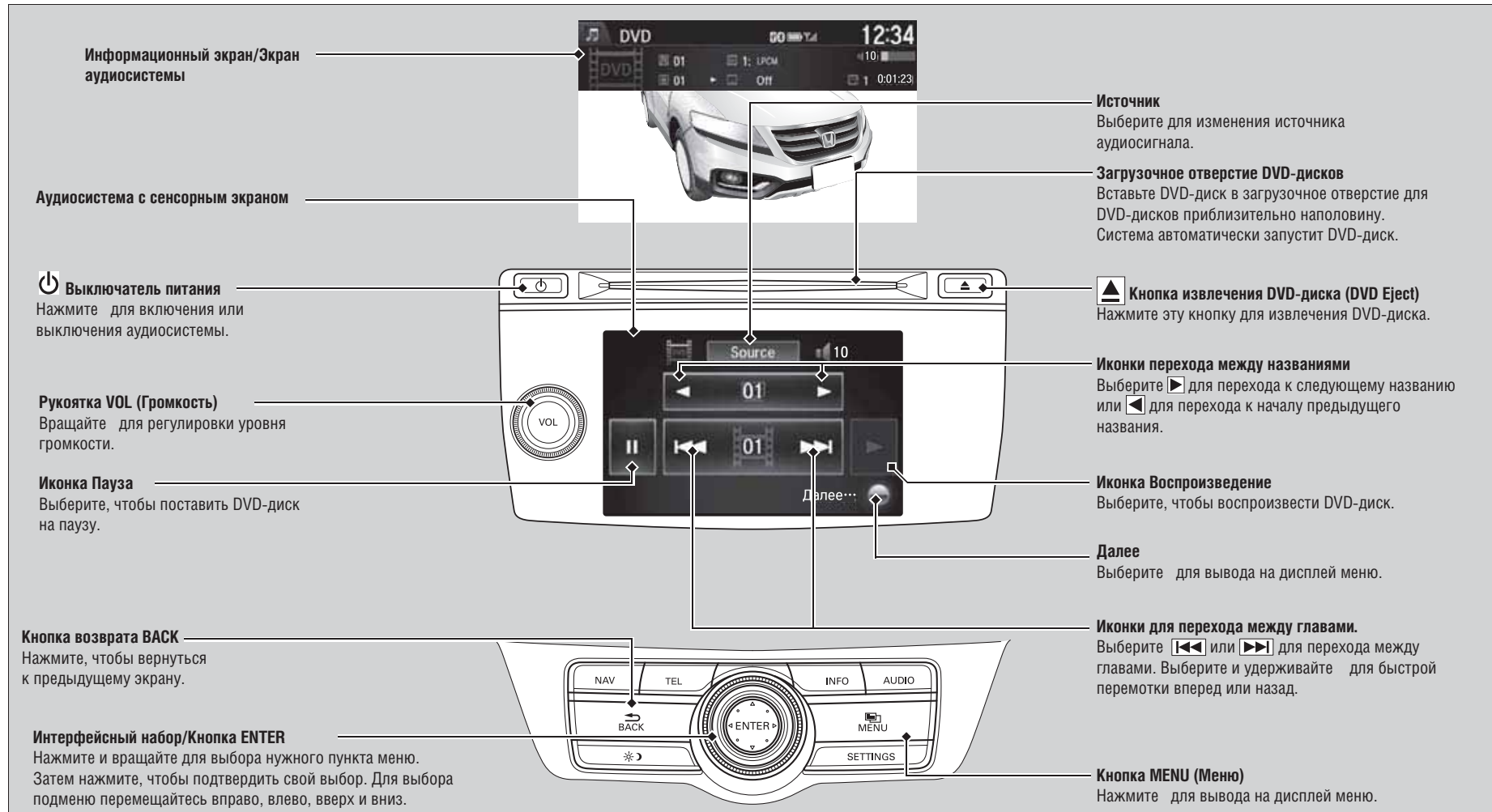



ПРОДОЛЖЕНИЕ

* Не для всех моделей

MENU



Для просмотра имеющихся функций во время воспроизведения DVD-дисков нажмите кнопку **MENU**.

Вращайте  для выбора позиции в списке, затем нажмите .

■ Меню Top Menu

Отображает заглавную страницу меню DVD-проигрывателя. Это меню также появляется, если нажать кнопку **MENU** не во время воспроизведения уже вставленного DVD-диска. Нажмите кнопку **MENU** для возврата.

■ Функция Menu

Отображает меню названий DVD-диска.

■ Воспроизведение/Пауза

Воспроизведение/Пауза DVD-диска.

■ Стоп-сигнал

Останавливает воспроизведение DVD-диска.

Аудиосистема с сенсорным экраном

1. Выберите **Далее**.
2. Выберите **Стоп**.

■ Повтор

Вращайте  для выбора режима повтора, затем нажмите .

Повторить главу- Повтор выбранной главы.

Повтор названия - Повтор файла с выбранным названием.



- ▶ Для отмены режима повтора вращайте  чтобы выбрать текущий режим, затем нажмите .

Аудиосистема с сенсорным экраном

1. Выберите **Далее**.
2. Выберите **Повтор**.
3. Выберите **Повтор** названия или **Повтор главы**.

- ▶ Для отмены режима повтора выберите текущий режим, затем нажмите .

■ Список названий

Отображается список названий в процессе воспроизведения DVD-диска. Текущее название показывается в первой строчке списка. Для изменения воспроизводимого названия вращайте  для выбора названия, затем нажмите .

ПРОДОЛЖЕНИЕ

■ Покадровый просмотр

Воспроизводит DVD-диск покадрово.

■ Иные функции





Имеются следующие функции: Вращайте  для выбора позиции в списке, затем нажмите .

Аудио/Субтитры

Можно изменять две следующие настройки:



Аудио - Выберите язык звуковой дорожки из имеющихся на DVD-диске. Аудиохарактеристики соответствующего дубляжа (Dolby Digital, LPCM, MPEG Audio, dts и т.п.) отобразятся рядом с названием языка дубляжа.

Субтитры - Выберите субтитры из имеющихся на DVD-диске.



1. Сместите  или , чтобы выбрать **Аудио** или **Субтитры**.
2. Вращайте  для выбора языка, затем нажмите .

Ввод чисел

Введите число из трех цифр, если оно прилагается к DVD-диску, чтобы найти нужный фрагмент.

1. Вращайте  и нажимайте для ввода цифр.
▶ Если требуется стереть цифру, выберите **УДАЛИТЬ**.
2. Поверните  и выберите **ОК**, затем нажмите .

Функция Angle

Измеряет угол обзора, если таковое предусмотрено DVD-диском. Поверните , чтобы выбрать угол обзора, затем нажмите .





▶ В правом верхнем углу появится метка угла обзора.

Функция Search

Части видеофильмов, записанные на DVD-диск, можно искать следующими способами:

Поиск по заголовку - Поиск по заголовку для последующего воспроизведения.



Поиск по главе - Поиск по главе для последующего воспроизведения.

1. Сместите  или , чтобы выбрать Заголовок или Глава.
2. Поверните , чтобы выбрать пункт в списке, затем нажмите .



Назад

Возврат к ранее выполнявшейся операции или предыдущему окну.

Изменить порядок

Выбрать режим воспроизведения из режима списка воспроизведения или программного режима. Вращайте , чтобы выбрать режим воспроизведения, затем нажмите .



Аудиоканал

Изменяет режим аудиоканалов, если на DVD-диске имеется несколько вариантов. Вращайте , чтобы выбрать режим аудио, затем нажмите .

ПРОДОЛЖЕНИЕ

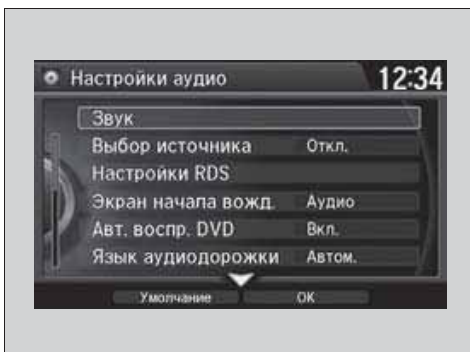
Пользовательские настройки DVD-проигрывателя



Предусмотрена возможность выбора пользовательских настроек DVD-проигрывателя. Нажмите кнопку **SETTINGS** (настройки). Поверните  и выберите **Настройки аудиосистемы**, затем нажмите .

Автоматическое воспроизведение DVD-дисков

Выбирается, будет ли DVD-проигрыватель автоматически переходить к воспроизведению диска после его загрузки.

Язык дубляжа/Язык субтитров/Язык меню

Выберите язык из числа имеющихся на DVD-диске.

Пиктограмма углов обзора

Выбирается, будет ли отображаться пиктограмма угла обзора при переключении угла обзора во время просмотра DVD-диска или когда он остановлен в верхнем правом углу экрана.

Функция Dynamic Range

Выбирается, будет ли сужаться диапазон между самым высоким уровнем громкости и самым низким уровнем громкости.

Автоматическое воспроизведение DVD-дисков

Если функция автоматического воспроизведения отключена:

Интерфейсный набор

1. Нажмите кнопку **MENU**.
2. Поверните  и выберите Play (Воспроизведение) или Pause (Пауза), затем нажмите .

Аудиосистема с сенсорным экраном







Выберите **Воспроизведение/Пауза** для включения воспроизведения.

Невозможно управлять DVD-проигрывателем на ходу автомобиля.

Язык дубляжа/Язык субтитров/Язык меню

Авто: Автоматически выбирается язык звуковой дорожки из имеющихся на DVD-диске.

Другое: Для того, чтобы сконфигурировать язык, отсутствующий в списке, необходимо ввести четырехзначный код.

Поверните  и выберите , а затем нажмите . Сместите  , чтобы удалить. Поверните  для выбора **OK**, затем нажмите .

Совместимые типы дисков

Данный блок совместим с телевизионными стандартами кодирования цвета NTSC и PAL. Используйте диски с маркировкой NTSC или PAL. Воспроизведение дисков стандартов, отличных от NTSC или PAL (SECAM) не гарантируется.

Тип и маркировка воспроизводимого диска	Размер/Количество рабочих сторон	Макс. продолжительность воспроизведения
	12 см/односторонние диски	Однослойные
		Двухслойные
	12 см/односторонние диски	Однослойные
		Двухслойные
		<Стандарт MPEG 2>
		133 мин.
		242 мин.
		266 мин.
		484 мин.

Региональный защитный код совместимых дисков

Некоторые DVD-диски снабжаются региональной кодировкой, такой как  и числом, которыми определяются регионы, в которых эти диски могут использоваться. Распространение дисков ограничивается указанными регионами. На данном блоке возможно воспроизведение дисков с маркировкой **2** или **ALL** (Универсальный диск). Если попытаться воспроизвести диски другого типа, будет выведено сообщение "Проверьте диск". Кроме того, некоторые диски, не имеющие защитного регионального кода, также могут подпадать под региональные ограничения и не воспроизводиться данным блоком.

Совместимые типы дисков

Некоторые диски могут функционировать не так, как ожидается. Ознакомьтесь с инструкциями, идущими в комплекте с диском.

Маркировка дисков

Следующая маркировка применяется на DVD-дисках либо их упаковке.

Символ	Описание
	Количество звуковых дорожек
	Количество субтитров
	Количество вариантов угла обзора
	Варианты соотношения сторон (отношение ширины экрана телевизора к его высоте)
	
	Варианты защитной региональной кодировки ALL: Универсальный диск
	

Для двухсторонних дисков (двусторонний диск с DVD-слоем и без DVD-слоя), слой DVD может воспроизводиться как Video DVD-диск, если на диске справа имеется соответствующая маркировка. Диски без такой маркировки и без DVD слоя не поддерживаются; воспроизведение их не гарантируется. Кроме того, некоторые диски могут поцарапаться при их загрузке или выгрузке.



Рекомендованные типы дисков

Носители	CD-R/CD-RW DVD-R/DVD-RW							
Форматы дисков	CD-ROM Режим 1 CD-ROM XA Режим 2 Формат 1 DVD-ROM							
Форматы файловой системы	ISO9660 Level 1 & 2 Joliet UDF 1.02 с ISO bridge UDF 1.02 без ISO bridge* Система пакетной записи не поддерживается.							
Профиль (версия DivX)	Версия для домашних кинотеатров 3.0 (Версия 3.11/Ver. 4.x/Ver. 5.x/Ver. 6.x)							
Профиль (версия MP4)	Base Line L1 ~ L3, Main L1 ~ L3 (MPEG4-AVC), SP L0 ~ L3 (MPEG4-Video), ASP L0 ~ L5 (MPEG4-Video)							
Расширение файлов (версия DivX)	.div/.avi							
Расширение файлов (версия MP4)	.mp4/.m4v							
Совместимые аудио-кодеки	Dolby Digital (AC-3)	MPEG1 Layer2	MPEG1 Layer3	MPEG1 Layer3 (с половинными частотами дискретизации)	MPEG1 Layer3 (Quarter rate MPEG2.5)	MPEG4 AAC	MPEG4 AAC LC	
Скорость передачи данных	От 64 до 640 кбит/с	От 32 до 384 кбит/с	От 32 до 320 кбит/с	От 8 до 160 кбит/с	От 8 до 160 кбит/с	10 Мбит/с (MPEG4-AVC)	384 кбит/с (SP MPEG4-Video)	8 Мбит/с (ASP MPEG4-Video)
Частотная характеристика (кГц)	48	32,44.1,48	32,44.1,48	16,22.05,24	8,11.025,12			
Макс. размер изображения	720 X 576 пикселей							

Оборудование, повышающее уровень комфорта автомобиля

Рекомендованные типы дисков

Следующие форматы не совместимы:

- Формат DivX Ultra
- Файлы DivX® без видеоданных

Воспроизведение дисков может начинаться с задержкой из-за структуры файловой информации.

Некоторые функции могут быть заблокированы из-за структуры файлов DivX®.





Для файлов большого объема может потребоваться больше времени на изменение аудиодорожки либо быструю перемотку вперед или назад.

Могут возникать проблемы с чтением дисков CD-R/CD-RW/DVD-R/DVD-RW, связанные с особенностями технологий оцифровки. На данном блоке используйте диски, записанные методом "диск за раз" или "дорожка за раз".

Сообщения об ошибках воспроизведения

Проигрыватель компакт-дисков

В случае ошибки воспроизведения компакт-диска на дисплее может появиться одно из следующих сообщений об ошибке.

Сообщение об ошибке	Причина неисправности	Метод устранения неисправности
Unplayable File (Файл невозможно воспроизвести)	Не поддерживаемый формат композиции/ файла	Текущая композиция или файл будет пропущен. Система автоматически перейдет к воспроизведению следующего файла или музыкальной композиции поддерживаемого формата.
Неисправный диск См. руководство по эксплуатации Нажмите кнопку извлечения	Механическая неисправность	Нажмите кнопку извлечения  (eject) и извлеките диск. Убедитесь в том, что сообщение об ошибке исчезло с дисплея. Осмотрите компакт-диск, обращая внимание на отсутствие повреждений и деформации. Вставьте компакт-диск в проигрыватель снова.  Уход за компакт-дисками (Стр. 258)
MECH ERROR (МЕХАНИЧЕСКАЯ НЕИСПРАВНОСТЬ)		
Неисправный диск См. руководство по эксплуатации	Ошибка чтения диска	Если сообщение об ошибке появилось снова, нажмите кнопку извлечения  и извлеките компакт-диск. Вставьте другой компакт-диск. Если новый компакт-диск воспроизводится, значит, неисправен первый компакт-диск. Если сообщение об ошибке появилось снова, или компакт-диск не извлекается, то обратитесь к дилеру. Не пытайтесь извлечь диск с применением силы.
CHECK DISC (ПРОВЕРЬТЕ ДИСК)	Ошибка чтения диска	Осмотрите компакт-диск, обращая внимание на отсутствие повреждений и деформации.  Уход за компакт-дисками (Стр. 258)
HEAT ERROR (ПЕРЕГРЕВ)	Перегрев проигрывателя компакт-дисков	Выключите аудиосистему и дайте проигрывателю остынуть, чтобы сообщение об ошибке исчезло с дисплея.

Автомобили с навигационной системой

Воспроизведение аудиозаписей с накопителя на жестком диске (HDD)

При возникновении ошибки во время воспроизведения записей на жестком диске (HDD) на дисплее может появиться одно из следующих сообщений об ошибке. Если вы не можете удалить сообщение об ошибке с дисплея, обратитесь к дилеру компании Honda.

Сообщение об ошибке	Метод устранения неисправности
Ошибка доступа HDD. Обратитесь к дилеру компании Honda.	—
Перегрев навигационной системы. В целях защиты система может выключиться и возобновить работу после остывания.	Выключите аудиосистему и дайте проигрывателю остынуть, чтобы сообщение об ошибке исчезло с дисплея.
Слишком низкая температура навигационной системы. В целях защиты система может выключиться и возобновить работу после прогрева.	При температурах ниже °C навигационная система может перестать считывать данные с жесткого диска. Система включится автоматически после прогрева дисплея.
Unplayable File (Файл невозможно воспроизвести)	Выводится, если формат файла не поддерживается. Текущая композиция будет пропущена. Система автоматически перейдет к воспроизведению следующей дорожки поддерживаемого формата.

Сообщения об ошибках проигрывателя iPod®/запоминающего устройства USB

При возникновении ошибки во время воспроизведения записей на проигрывателе iPod® или запоминающем устройстве USB на дисплее может появиться одно из следующих сообщений об ошибке. Если вы не можете удалить сообщение об ошибке с дисплея, обратитесь к дилеру компании Honda.

Сообщение об ошибке	Метод устранения неисправности
USB Error (Ошибка USB)	Сообщение появляется в случае неисправности провода с разъемом USB. Проверьте совместимость аудиоустройства и провода с разъемом USB.
Incompatible USB Device Please Check Owners Manual (Несовместимое устройство USB. Обратитесь к руководству пользователя)	Сообщение появляется в случае подключения устройства неподдерживаемого типа. Отсоедините устройство. Затем выключите аудиосистему и включите ее снова. Не подключайте устройство, ставшее причиной сбоя.
Неподдерживаемая версия	Возникает, если к системе подключается iPod® неподдерживаемого типа. Если это сообщение появилось, когда к аудиосистеме подключен проигрыватель iPod® поддерживаемого типа, обновите программное обеспечение проигрывателя iPod®.
Connect Retry (подключите снова)	Сообщение появляется при сбое распознавания проигрывателя iPod®. Повторите процедуру подключения проигрывателя iPod®.
Unplayable File (Файл невозможно воспроизвести)	Сообщение появляется при наличии в запоминающем устройстве USB файлов с цифровым управлением правами (DRM) или файлов, формат которых не поддерживается системой. Сообщение отображается на дисплее приблизительно в течение 3 секунд, после чего система переходит к воспроизведению следующего файла.
No Data (Нет данных)	<p>Проигрыватель iPod® Сообщение появляется, когда в памяти проигрывателя iPod® нет записей.</p> <p>Запоминающее устройство USB Сообщение появляется, если память запоминающего устройства USB пуста или не содержит файлов формата MP3, WMA или AAC.</p> <p>Проигрыватель iPod® и запоминающее устройство USB Проверьте совместимость файлов, записанных на устройстве.</p>
Unsupported (Не поддерживается)	Сообщение появляется, когда к системе подключается устройство неподдерживаемого типа. Если ошибка возникает при подключении поддерживаемого запоминающего устройства USB, то повторите процедуру подключения еще раз.

Автомобили с навигационной системой

Коды ошибок проигрывателя DVD-дисков

При возникновении ошибки во время воспроизведения записей на DVD-проигрывателе на дисплее может появиться одно из следующих сообщений об ошибке. Если вы не можете удалить сообщение об ошибке с дисплея, обратитесь к дилеру компании Honda.

Сообщение об ошибке	Причина неисправности	Метод устранения неисправности
MECH ERROR (МЕХАНИЧЕСКАЯ НЕИСПРАВНОСТЬ)	Механическая неисправность	Нажмите кнопку EJECT и извлеките диск из проигрывателя. Проверьте сообщение об ошибке. Повторно загрузите диск. Если сообщение об ошибке не исчезло с дисплея, или если вы не смогли извлечь компакт-диск, обратитесь к официальному дилеру компании Honda.
CHECK DISC (ПРОВЕРЬТЕ ДИСК)	FOCUS Error (Невозможность фокусировки лазерного луча считывающего устройства) Недопустимый код региона	Данный диск не может быть воспроизведен аудиосистемой. Извлеките диск и вставьте другой диск, совместимый с аудиосистемой.
Unplayable File (Файл невозможно воспроизвести)	Формат DVD-диска не поддерживается	
HEAT ERROR (ПЕРЕГРЕВ)	Перегрев проигрывателя компакт-дисков	Выключите аудиосистему и дайте проигрывателю остынуть, чтобы сообщение об ошибке исчезло с дисплея.

Рекомендуемые компакт-диски

- Используйте только высококачественные компакт-диски форматов CD-R и CD-RW, предназначенные для записи музыки.
- Используйте только односесионные компакт-диски форматов CD-R и CD-RW (с закрытой записью).
- Используйте только стандартные компакт-диски круглой формы.

На упаковке или этикетке компакт-диска должен присутствовать один из приведенных ниже символов.



Также включает:



Компакт-диски с файлами формата MP3, WMA или AAC

- Некоторые файлы программного обеспечения не разрешают воспроизведение или вывод на дисплей текстовой информации.
- Некоторые версии файлов форматов MP3, WMA или AAC могут не поддерживаться.

Рекомендуемые компакт-диски

Двусторонние компакт-диски не воспроизводятся аудиосистемой. Компакт-диски форматов CD-R и CD-RW, записанные при определенных условиях, могут не воспроизводиться.

Изготовлено по лицензии в соответствии с патентами США: 5,956,674; 5,974,380; 6,487,535 и другими патентами и заявками, действующими в США и во всем мире. DTS и соответствующий символ являются зарегистрированными торговыми марками DTS Digital Surround, а DTS 2.0 Channel - торговой маркой DTS, Inc. Продукция включает в себя программное обеспечение. © DTS, Inc. Все права сохранены.

ПРОДОЛЖЕНИЕ

Уход за компакт-дисками

При обращении с компакт-дисками и хранении их следуйте приведенным ниже рекомендациям:

- Когда компакт-диск не используется, храните его в коробке.
- Для протирки компакт-диска используйте мягкую чистую ткань. Протирайте компакт-диск в направлении от центра к наружному краю.
- Берите компакт диск за его кромку. Не прикасайтесь к его рабочей поверхности.
- Не вставляйте посторонние предметы в проигрыватель компакт-дисков.
- Храните компакт-диски в местах, защищенных от прямых солнечных лучей и теплового воздействия.
- Не кладите на компакт-диск уравнивающие кольца и не приклеивайте к ним этикетки.
- Следите за тем, чтобы на рабочей поверхности компакт-диска не оставались отпечатки пальцев. Избегайте попадания жидкости на компакт-диски. Не пишите на компакт-дисках фломастерами.

Уход за компакт-дисками

ВНИМАНИЕ

Не вставляйте в проигрыватель компакт-дисков поврежденные компакт-диски. Такие компакт-диски могут застрять в проигрывателе и стать причиной выхода аудиосистемы из строя.

Примеры:

- Компакт-диски с пузырьковыми включениями, неровностями, с наклеенными этикетками или диски слишком большой толщины

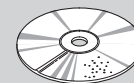

Компакт-диск с пузырьк. включ. и неровностями

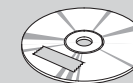

Компакт-диск с наклеенной этикеткой



Компакт-диск с этикеткой, отпечатанной на принтере

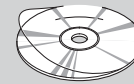

Компакт-диск с липкой прозрачной наклейкой

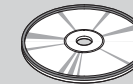

Компакт-диск с пластиковым кольцом

- Поврежденные компакт-диски

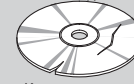

Компакт-диск со сколами и трещинами

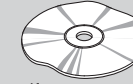

Искривленный компакт-диск

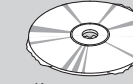

Компакт-диск с заусенцами

- Компакт-диски плохого качества



Компакт-диск диаметром 8 см

- Компакт-диски малого размера

Совместимые с аудиосистемой модели iPod®, iPhone® и запоминающие устройства USB

Совместимые модели iPod® и iPhone®

Модель
iPod® (5-го поколения)
iPod classic® 80Гб/160 Гб (начало выпуска в 2007 г.)
iPod classic® 120 Гб (начало выпуска в 2008 г.)
iPod classic® (160 Гб) (начало выпуска в 2009 г.)
iPod nano® (с 1-го по 6-е поколение), начало выпуска в 2010 г.
iPhone® 3G/iPhone® 4/iPhone® 4S

Запоминающие устройства USB

- Используйте рекомендованные запоминающие устройства USB с объемом памяти 256 Мб или больше.
- Некоторые цифровые аудиоплееры могут не поддерживаться.
- Некоторые запоминающие устройства USB (например, устройства с блокировкой) могут не работать.
- Некоторые файлы программного обеспечения не разрешают воспроизведение или вывод на дисплей текстовой информации.
- Некоторые версии файлов форматов MP3, WMA или AAC могут не поддерживаться.

Совместимые модели iPod и iPhone

Система может не работать со всеми версиями программного обеспечения этих устройств.

Запоминающие устройства USB



Файлы, записанные на запоминающем устройстве USB, воспроизводятся в порядке их записи на устройстве. Этот порядок может не совпадать с порядком воспроизведения этих файлов компьютером или устройством.

Пользовательские настройки

Информационный экран/экран аудиосистемы позволяет настроить некоторые параметры систем.

■ Процедура настройки параметров

Автомобили без навигационной системой

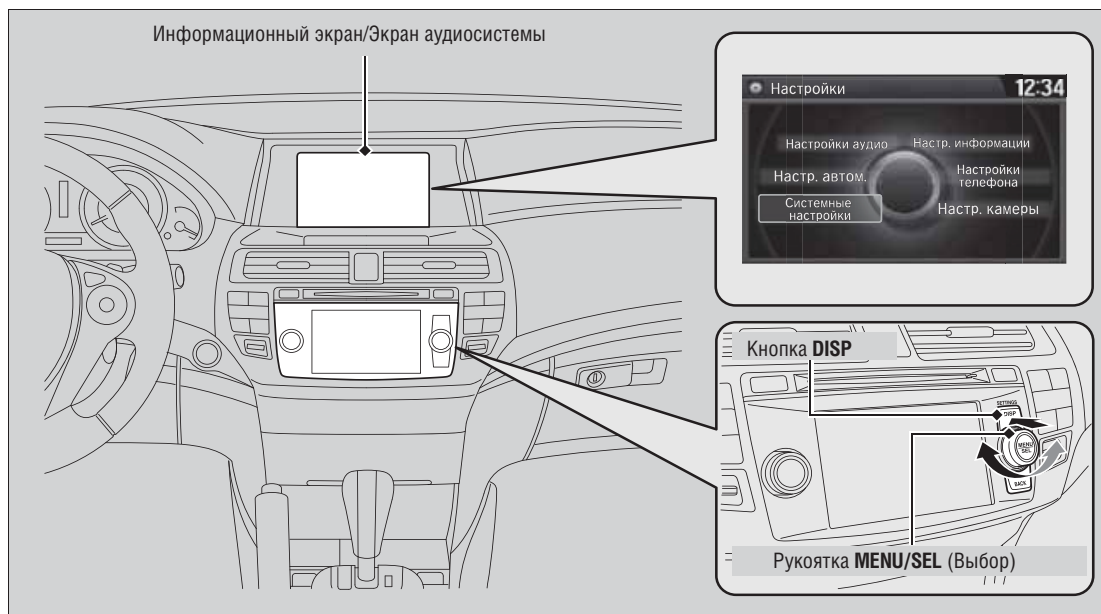

Переведя зажигание в положение ON **II**^{*1}, нажмите кнопку DISP, затем вращайте , чтобы выбрать пункт Настройки. Вращайте , чтобы выбрать **Настройки аудио**, **Настройки телефона***, **Настройки камеры***, **Настройки автомобиля**, **Системные настройки** или **Настройки информации**, затем нажмите .





*1: Автомобили, оснащенные системой доступа в автомобиль без ключа, оборудованы кнопкой ПУСКА/ОСТАНОВКИ ДВИГАТЕЛЯ, а не выключателем зажигания.

» Система громкой связи*

Во время изменения пользовательских настроек автомобиль должен стоять на месте с включенным диапазоном **P** трансмиссии.

Для настройки других параметров вращайте , затем нажмите .
➔ **Список настраиваемых параметров** (Стр. 274)

Автомобили с навигационной системой

Переведя зажигание в положение ON **II** ^{*1}, нажмите кнопку **SETTINGS**. Вращайте , чтобы выбрать **Настройки аудио**, **Настройки телефона***, **Настройки камеры***, **Настройки автомобиля**, **Системные настройки**, **Настройки информации** или **Настройки навигации**, затем нажмите .

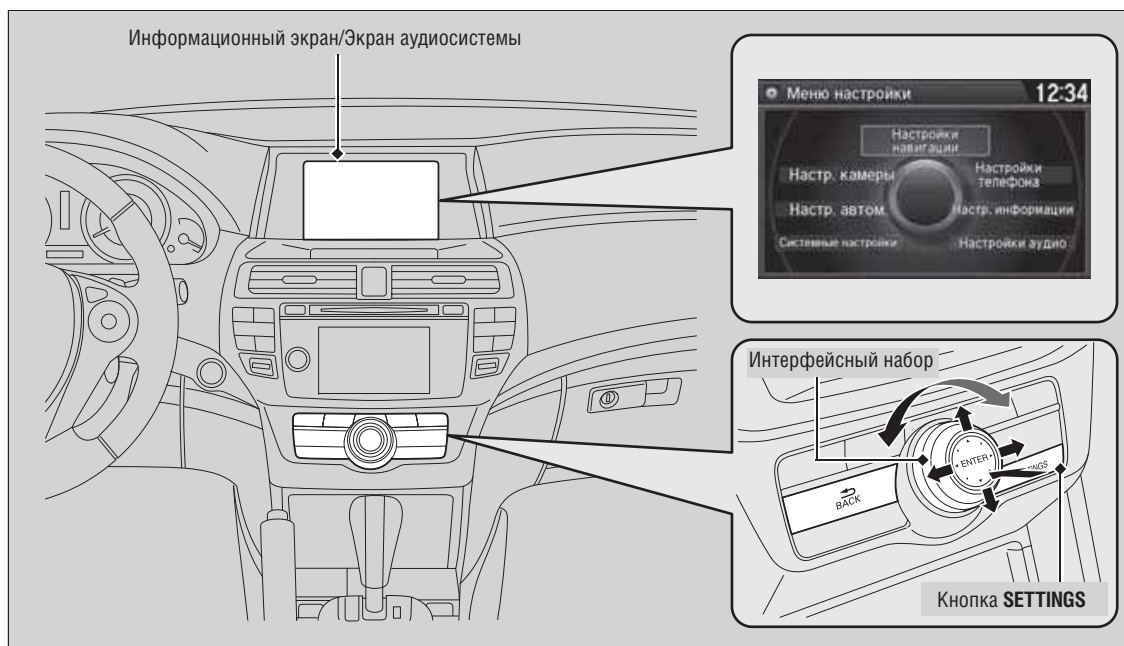





*1: Автомобили, оснащенные системой доступа в автомобиль без ключа, оборудованы кнопкой **ПУСКА/ОСТАНОВКИ ДВИГАТЕЛЯ**, а не выключателем зажигания.

ПРОДОЛЖЕНИЕ

▶▶ Пользовательские настройки

Автомобили с навигационной системой

Во время изменения пользовательских настроек автомобиль должен стоять на месте с включенным диапазоном **P** трансмиссии.

Для настройки других параметров вращайте , перемещайте  или , затем нажмите .

➔ **Список настраиваемых параметров** (Стр. 285)

Автомобили без навигационной системы

Порядок вывода на дисплей настраиваемых параметров

Нажмите кнопку DISP.

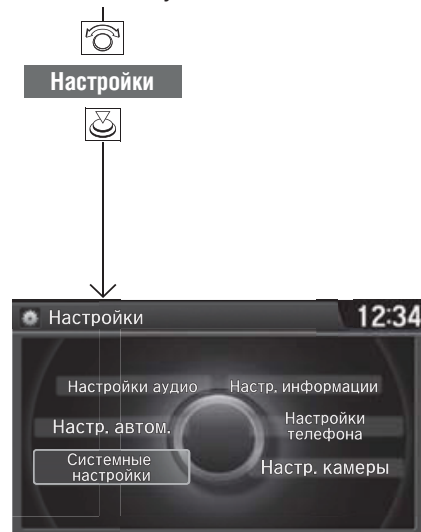

Оборудование, повышающее уровень комфорта автомобиля

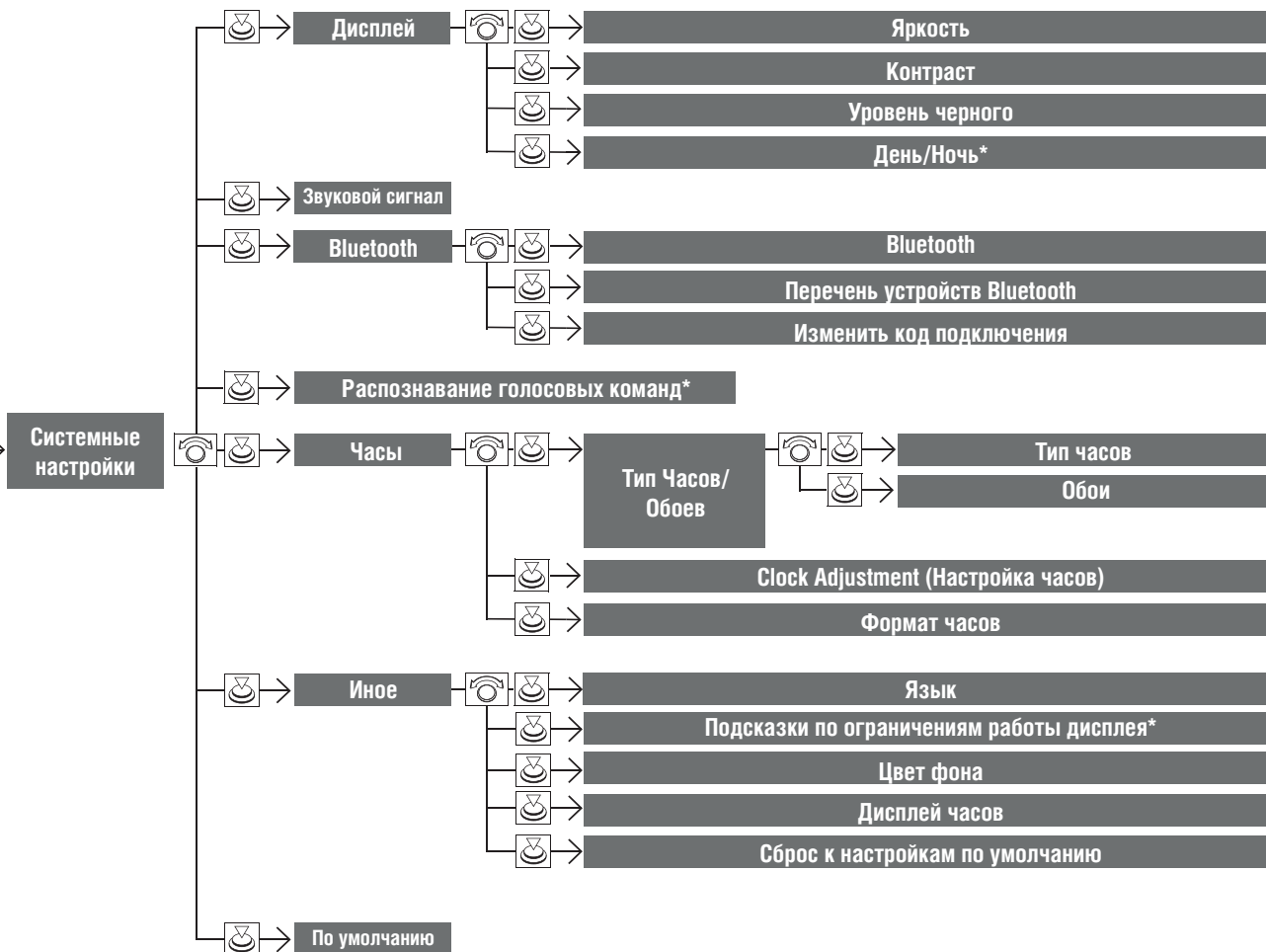

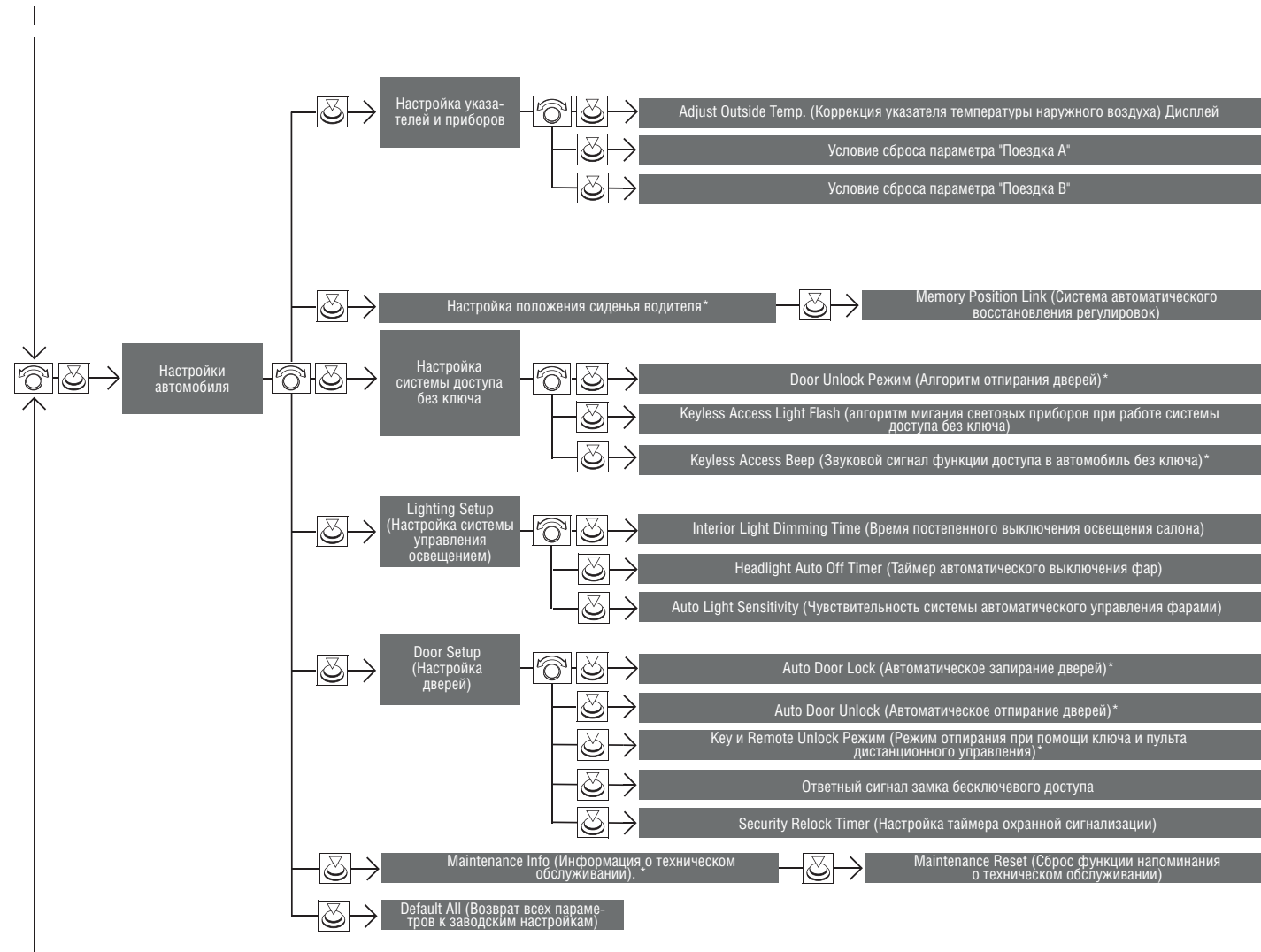

Оборудование, повышающее уровень комфорта автомобиля

ПРОДОЛЖЕНИЕ

* Не для всех моделей

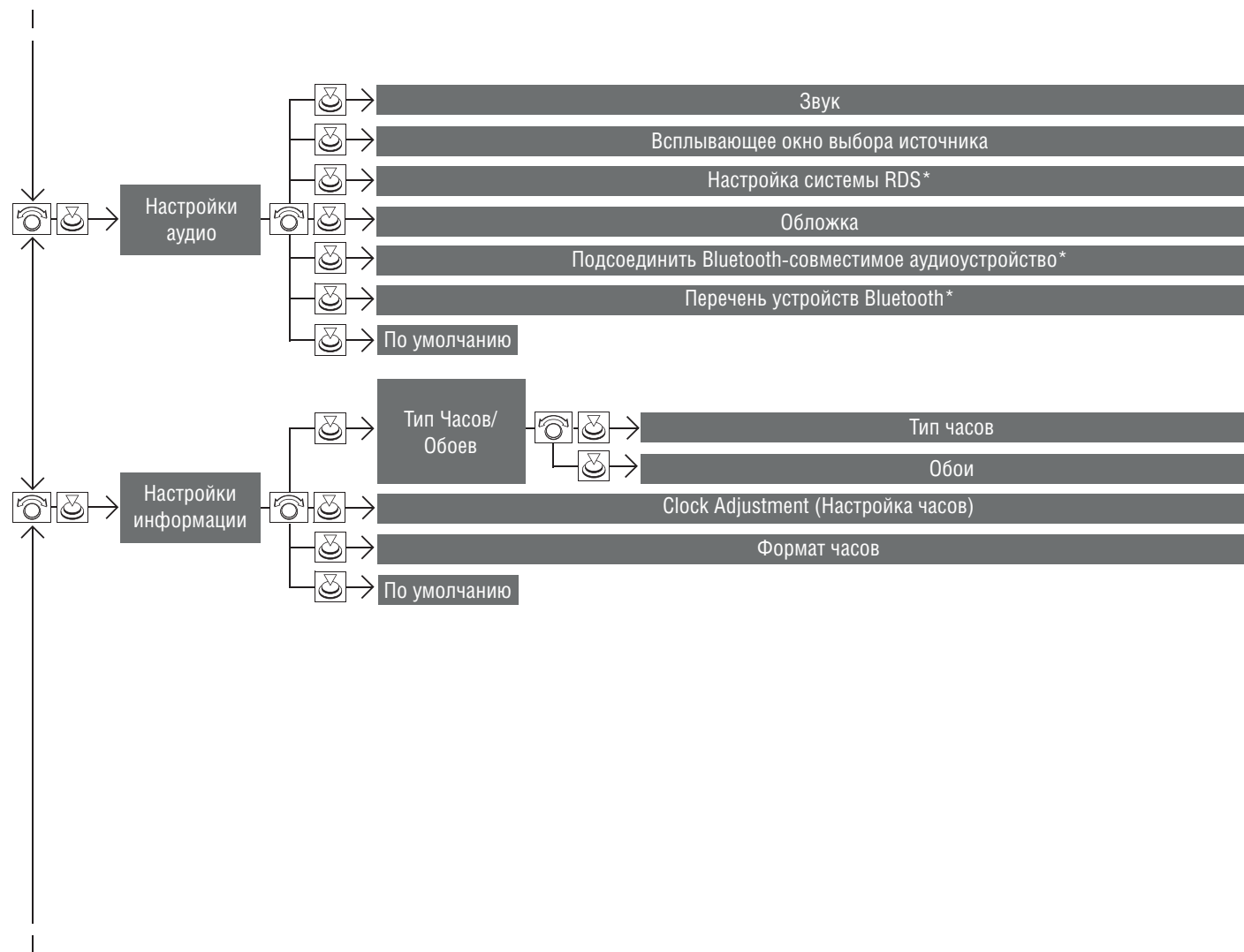

Оборудование, повышающее уровень комфорта автомобиля

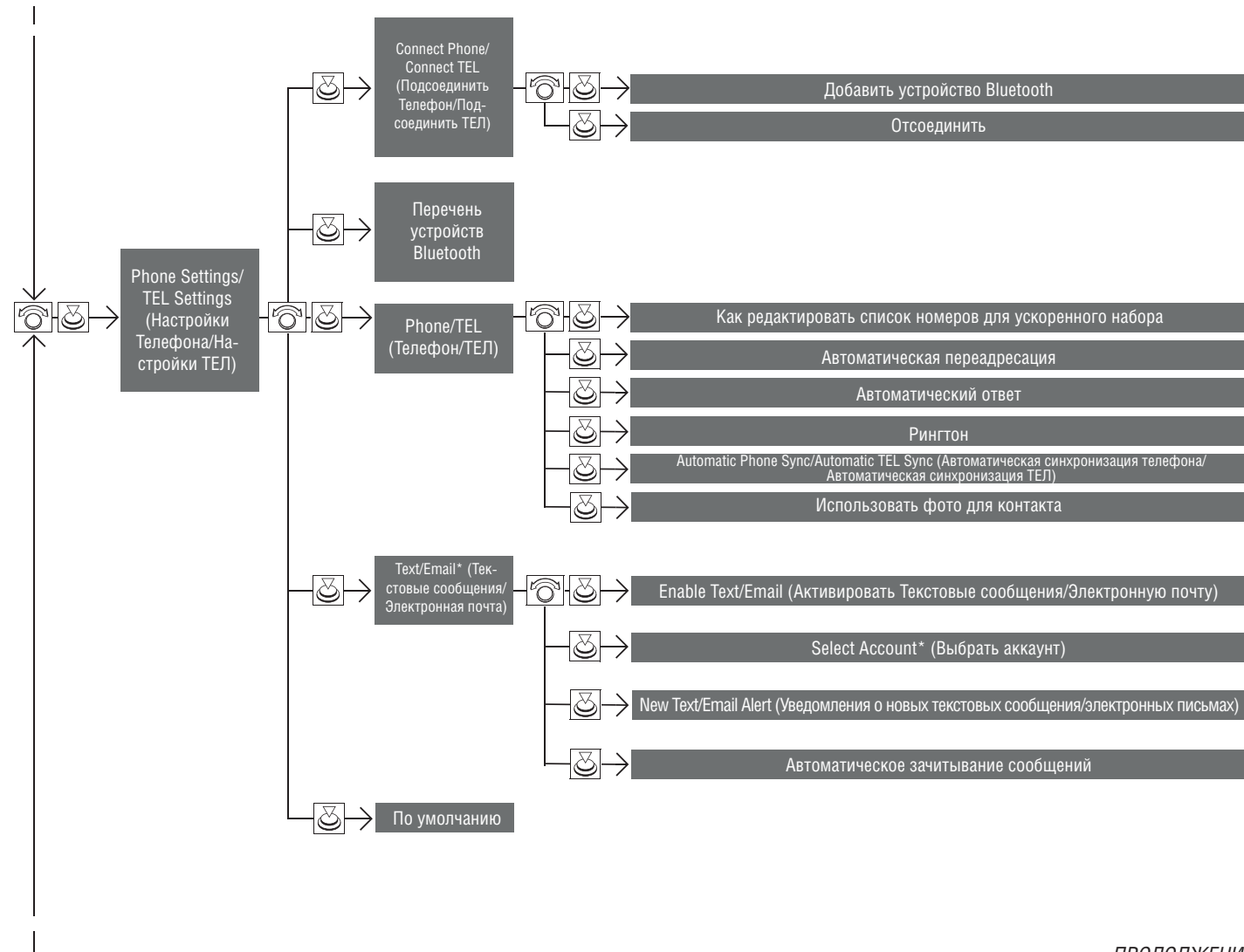

Оборудование, повышающее уровень комфорта автомобиля

ПРОДОЛЖЕНИЕ

* Не для всех моделей

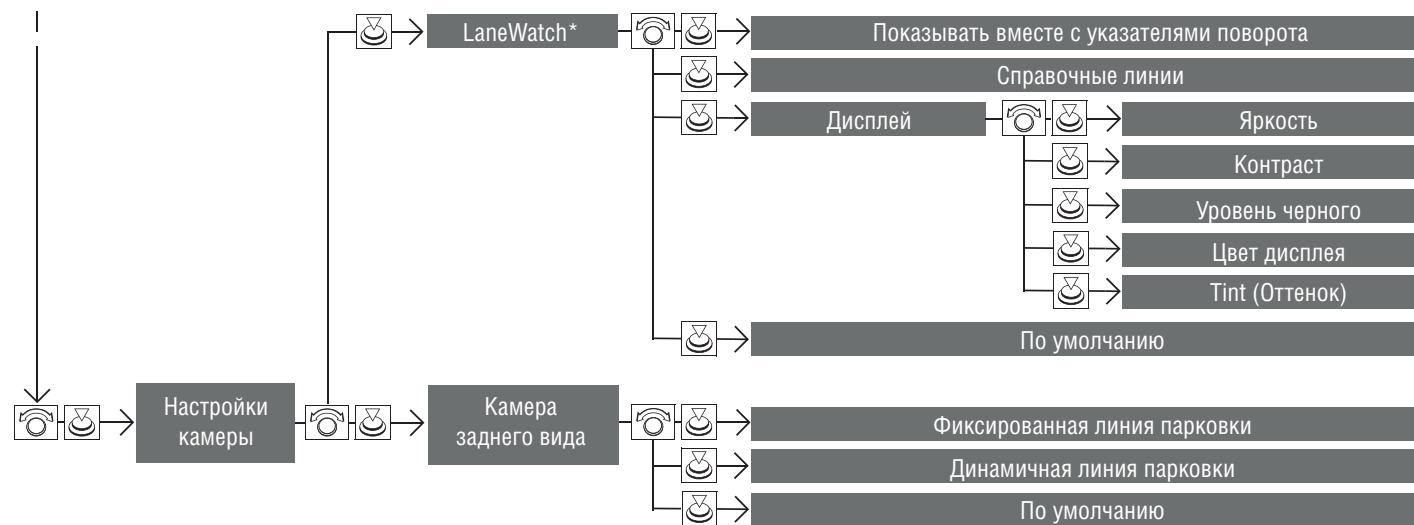

Оборудование, повышающее уровень комфорта автомобиля

Автомобили с навигационной системой

Порядок вывода на дисплей настраиваемых параметров

Нажмите кнопку SETTINGS (настройки).

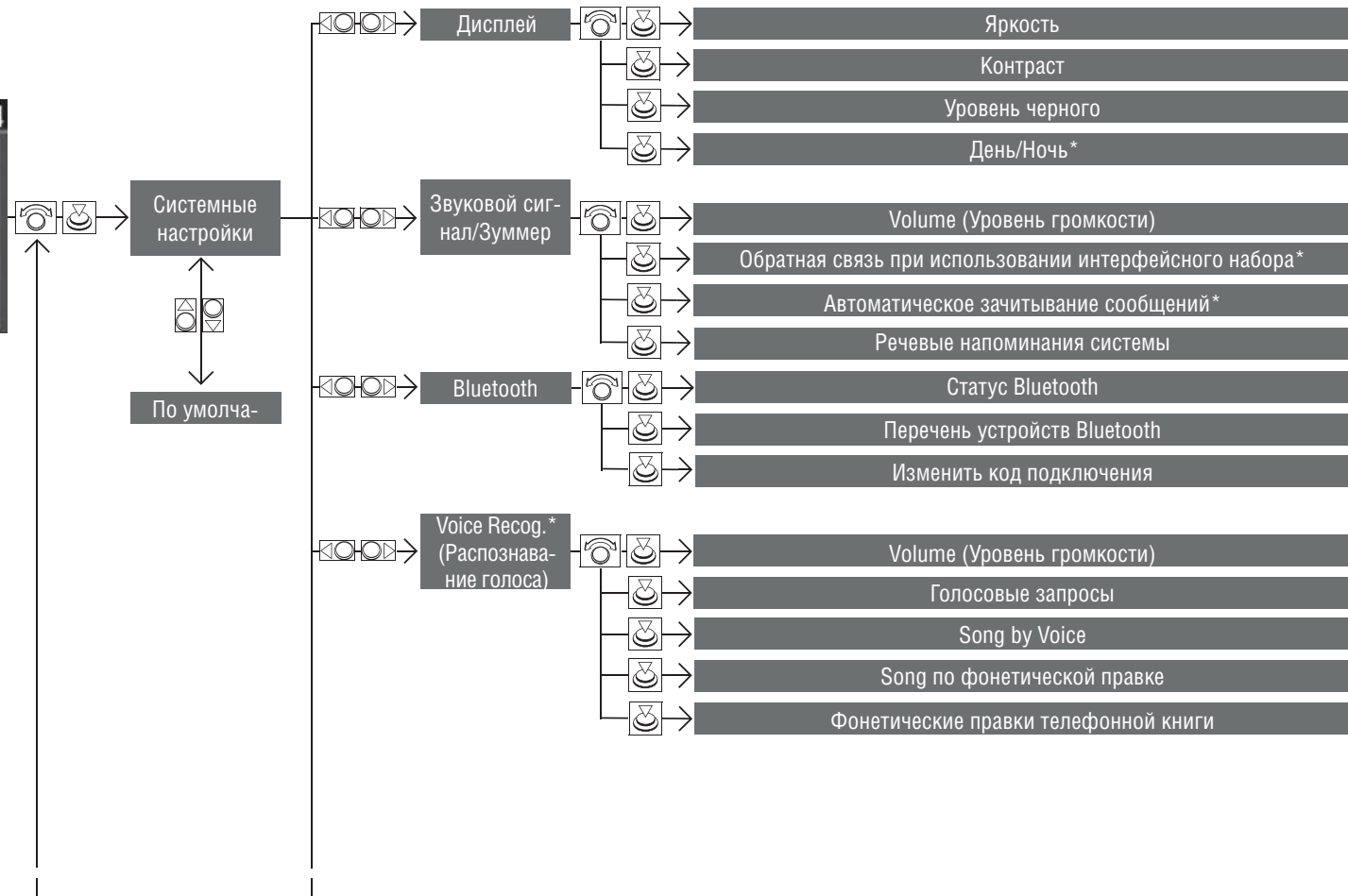

Оборудование, повышающее уровень комфорта автомобиля

ПРОДОЛЖЕНИЕ

* Не для всех моделей

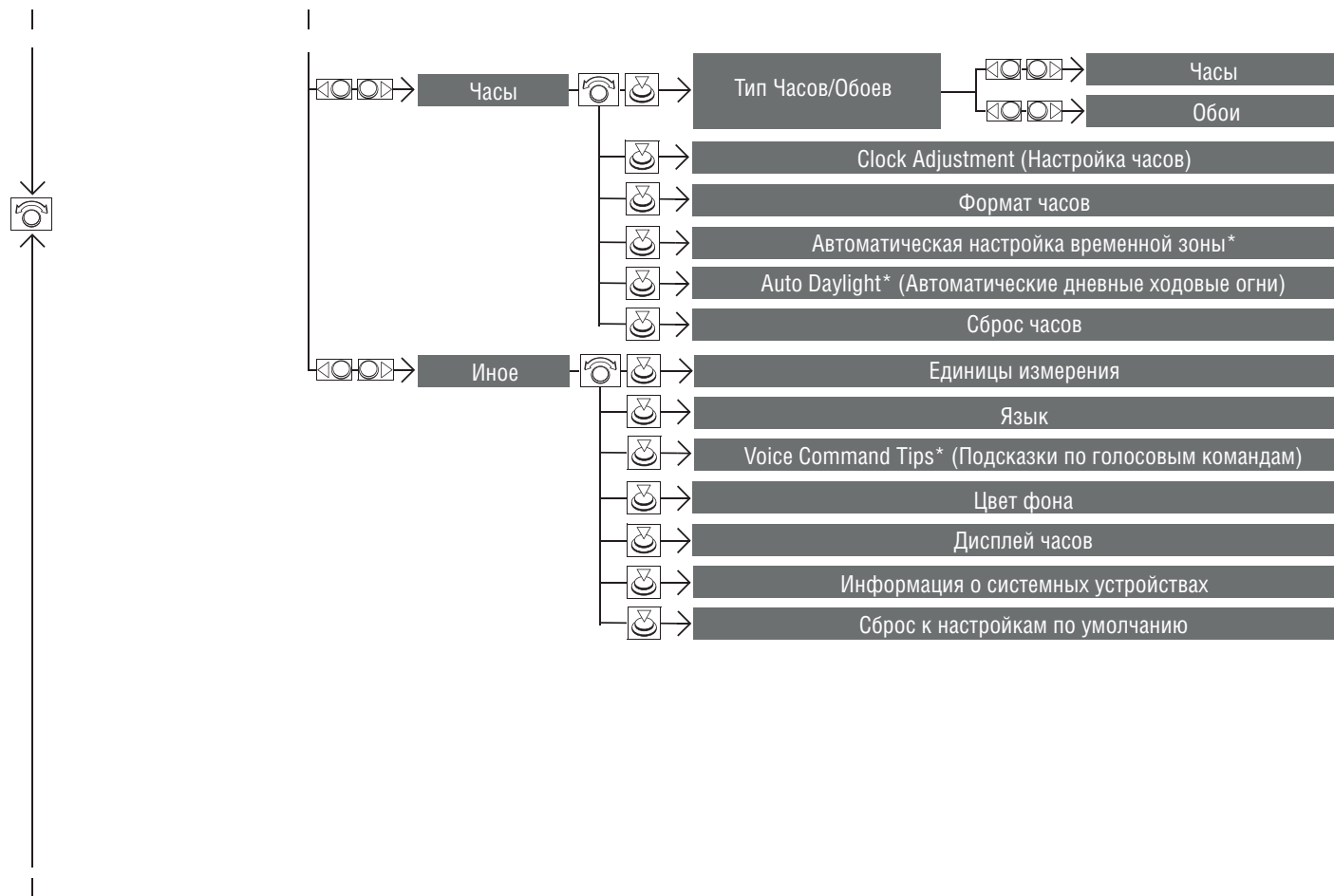

Оборудование, повышающее уровень комфорта автомобиля

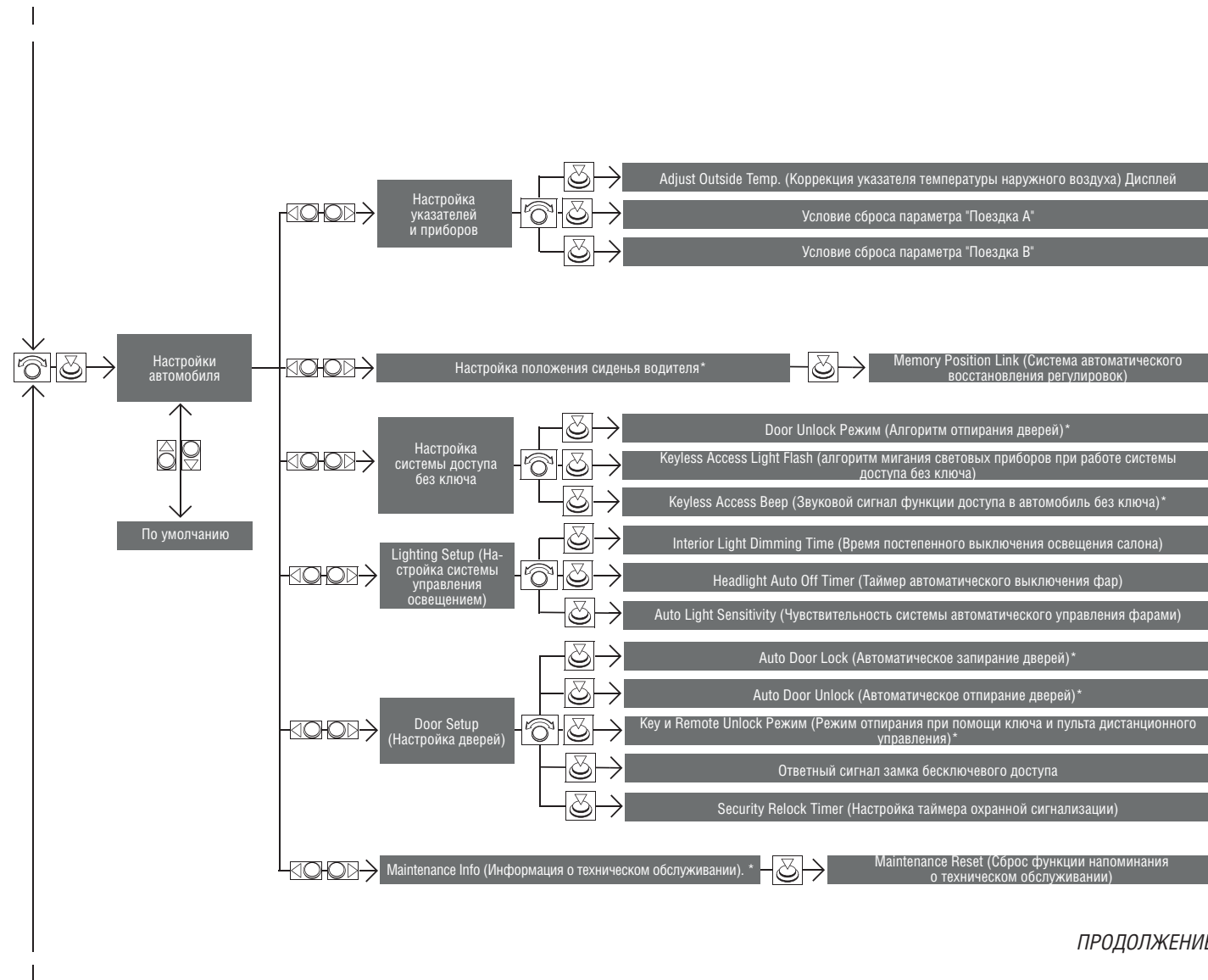

Оборудование, повышающее уровень комфорта автомобиля

ПРОДОЛЖЕНИЕ

* Не для всех моделей

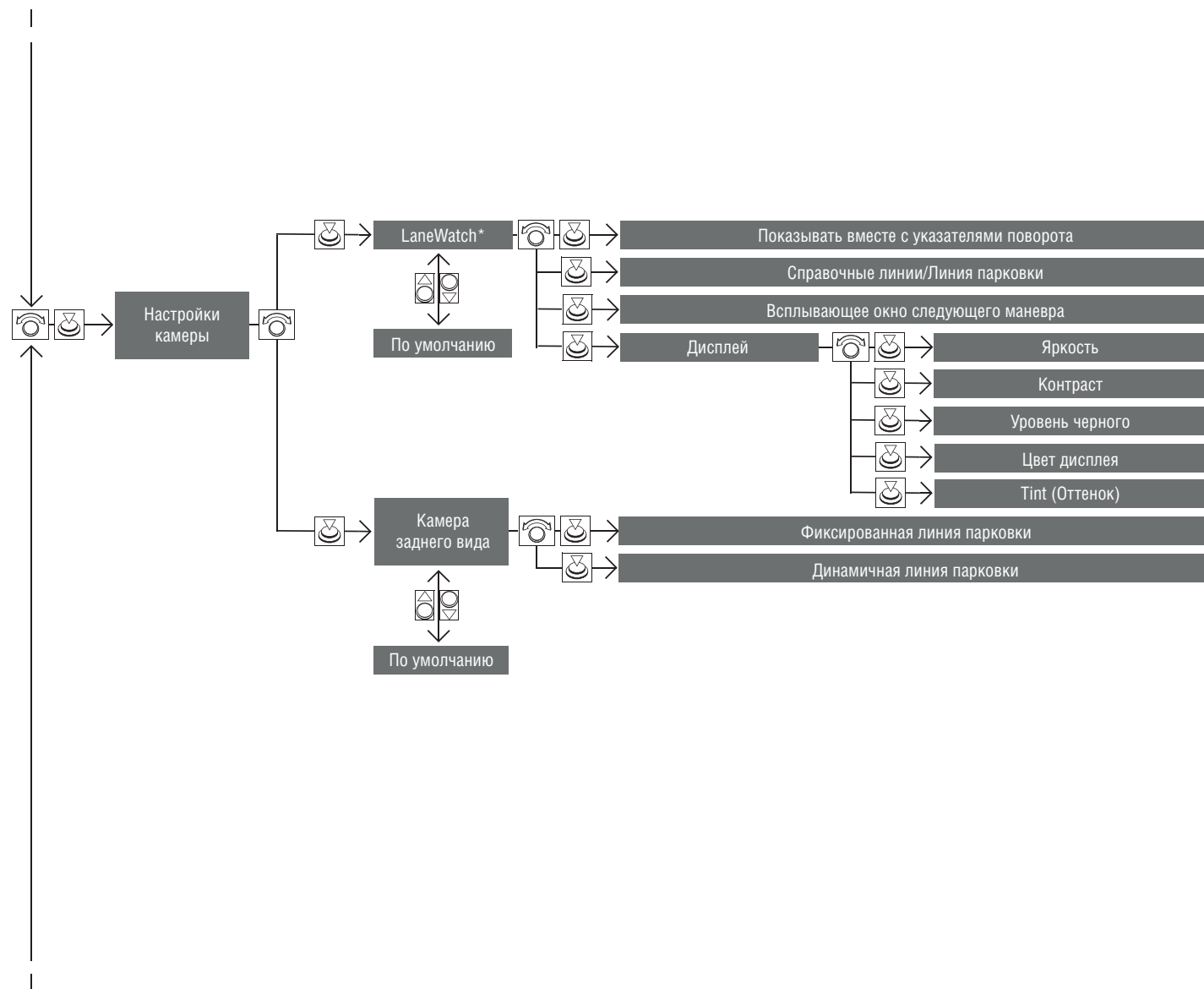

Оборудование, повышающее уровень комфорта автомобиля

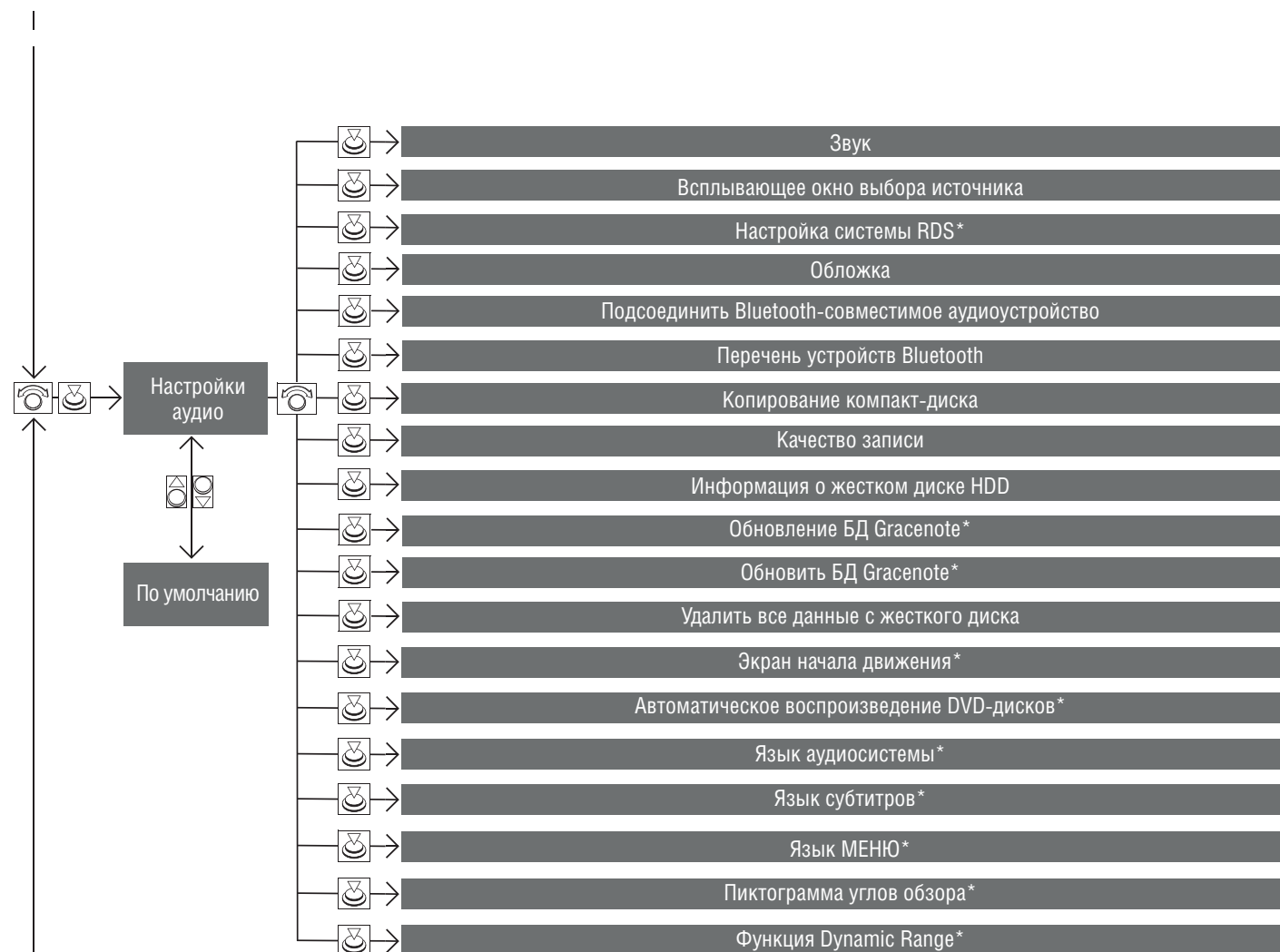

Оборудование, повышающее уровень комфорта автомобиля

ПРОДОЛЖЕНИЕ

* Не для всех моделей

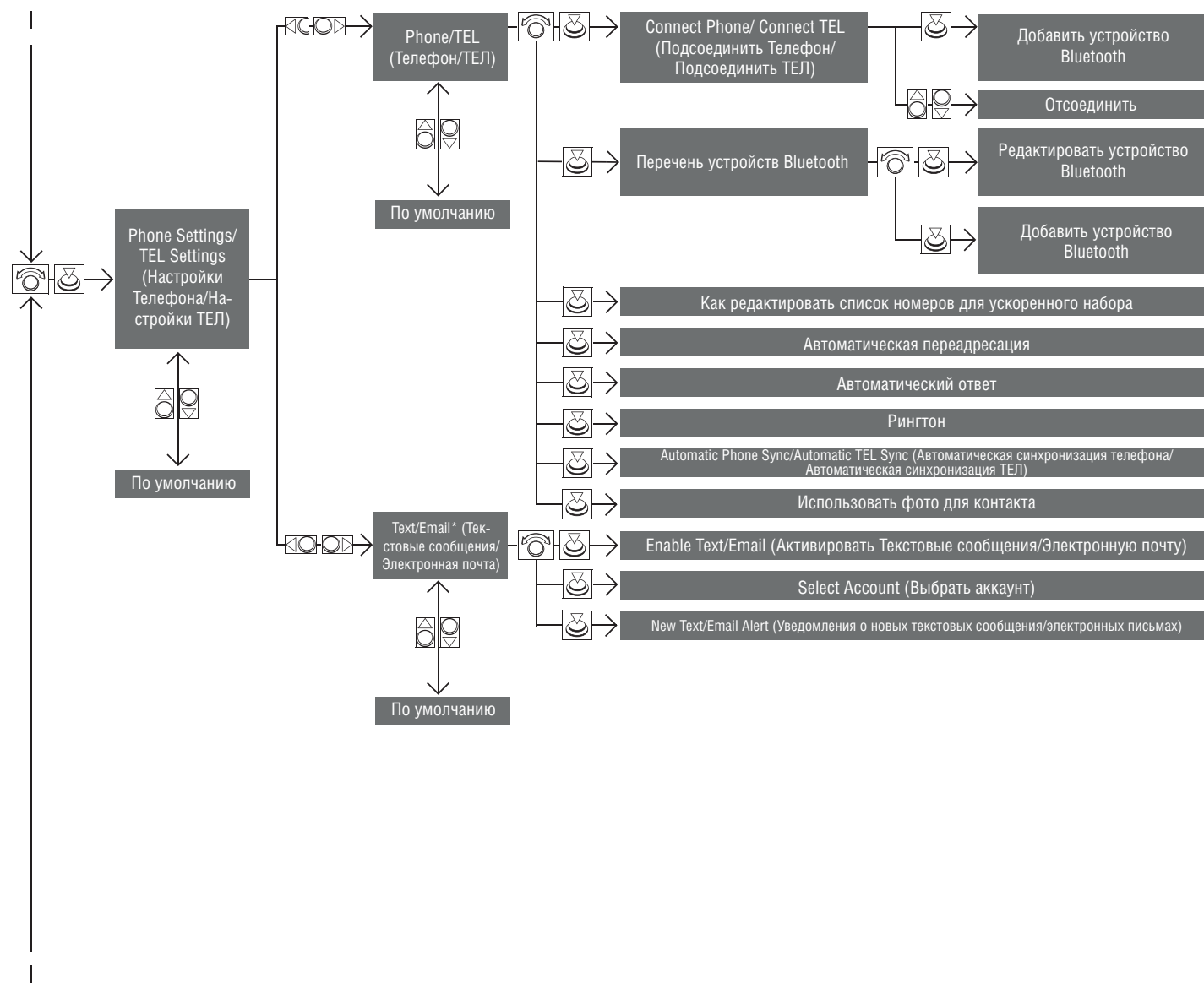

Оборудование, повышающее уровень комфорта автомобиля

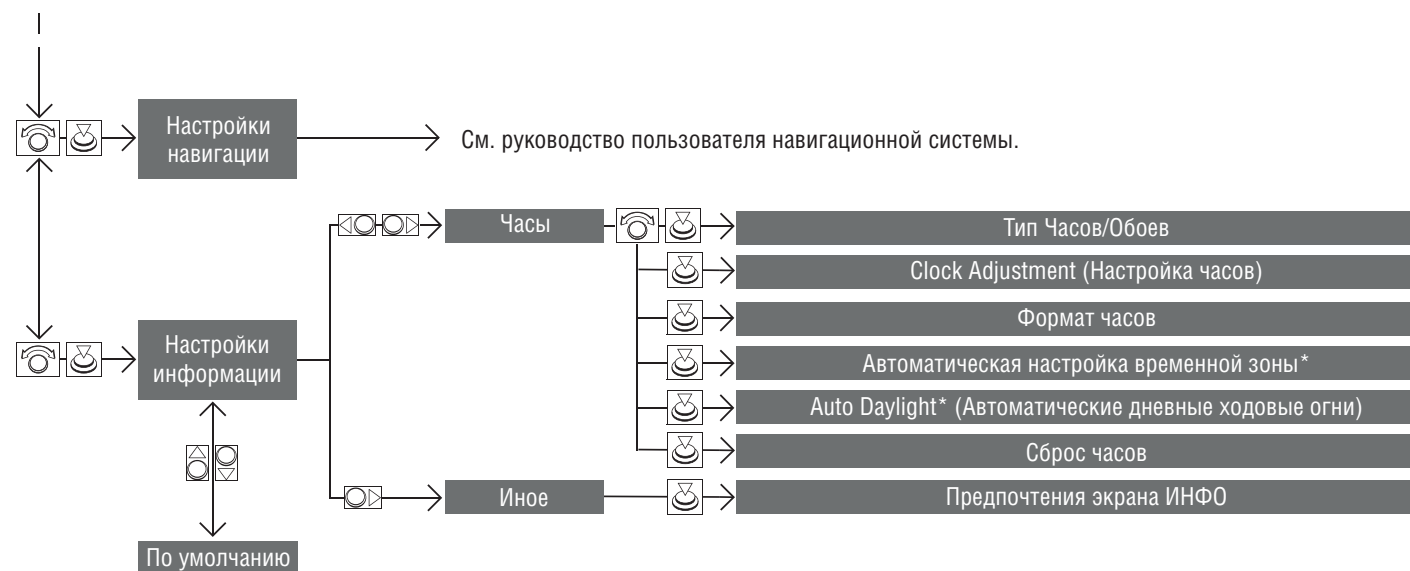

Оборудование, повышающее уровень комфорта автомобиля

ПРОДОЛЖЕНИЕ

* Не для всех моделей

■ Список настраиваемых параметров

Автомобили без навигационной системы

Группа параметров	Настраиваемые параметры	Описание	Варианты настройки	
Системные настройки	Дисплей	Яркость	Изменяет интенсивность подсветки информационного экрана/экрана аудиосистемы.	—
		Контраст	Изменяет контраст информационного экрана/экрана аудиосистемы.	—
		Уровень черного	Изменяет уровень черного информационного экрана/экрана аудиосистемы.	—
		День/Ночь*	Изменяет режим подсветки информационного экрана/экрана аудиосистемы.	Авто ^{*1} /День/Ночь
	Звуковой сигнал	Выбирается, будет ли работать звуковой сигнал или нет при работе рукояткой	Вкл*/Выкл	
	Bluetooth	Bluetooth	Включает и выключает Bluetooth®.	Вкл*/Выкл
		Перечень устройств Bluetooth	Служит для регистрации новых телефонов в системе громкой связи HFL, редактирования и удаления зарегистрированных телефонов и создания защитных кодов PIN. ➔ Настройка телефона (Стр. 310)	—
		Изменить код подключения	Изменяет код подключения. ➔ Изменение кода подключения (Стр. 312)	Случайный ^{*1} /Фиксированный
		Распознавание голосовых команд*	Включает и выключает распознавание голоса.	Вкл ^{*1} /Выкл

*1: Настройка по умолчанию

* Не для всех моделей

Группа параметров	Настраиваемые параметры	Описание	Варианты настройки	
Системные настройки	Часы	Тип часов	Изменяется тип дисплея часов.	Аналоговые/Цифровые*1/ Цифровые малого размера/Выкл
		Тип Часов/Обоев	<ul style="list-style-type: none"> Изменяет тип обоев. Служит для импорта графического файла для создания новых “обоев”. Служит для удаления графического файла с изображением “обоев”. ➔ Выбор обоев (Стр. 178) 	Без обоев/Galaxy*1/ Metallic/ Добавить новые
	Обои	<ul style="list-style-type: none"> Изменяет тип обоев. Служит для импорта графического файла для создания новых “обоев”. Служит для удаления графического файла с изображением “обоев”. ➔ Выбор обоев (Стр. 178) 	Без обоев/Galaxy*1/ Metallic/ Добавить новые	
	Настройка часов	Adjust Clock (Установка показаний часов). ➔ Установка времени (Стр. 88)	—	
	Формат часов	Переключает формат часов между 12-часовым и 24-часовым.	12 ч ¹ /24 ч	

*1: Настройка по умолчанию

ПРОДОЛЖЕНИЕ

Группа параметров	Настраиваемые параметры	Описание	Варианты настройки	
Системные настройки	Иное	Язык	Служит для изменения языка.	Автомобили для Кореи и Мексики Английский^{*2}, Французский, Испанский^{*3}
				Автомобили для стран Центральной Америки и стран Карибского бассейна Английский/Испанский^{*1}
				Автомобили для стран Персидского залива Английский/Арабский^{*1}
				Автомобили для России и Украины Английский/Русский^{*1}
		Подсказки по ограничениям работы дисплея*	Выбирается, будет ли применяться настройка ограничения работы дисплея.	Вкл^{*1}/Выкл
		Цвет фона	Изменяет цвет фона информационного экрана/экрана аудиосистемы и сенсорного экрана.	Синий^{*1}/Янтарный/Красный/Зеленый

*1: Настройка по умолчанию

*2: Настройка по умолчанию автомобилей для Кореи

*3: Настройка по умолчанию автомобилей для Мексики

* Не для всех моделей

Группа параметров	Настраиваемые параметры	Описание	Варианты настройки
Системные настройки	Дисплей часов	Выбирается, будет ли включаться дисплей часов или нет.	Вкл ^{*1} /Выкл
	Иное		
	Сброс к настройкам по умолчанию	Сбрасывает все установки до заводских.  Сброс всех настроек к заводским установкам (Стр. 299)	Нет/Да
	По умолчанию	Отменяет/сбрасывает все пользовательские настройки в разделе системных настроек к заводским.	Нет/Да
Настройки автомобиля	Adjust Outside Temp. (Коррекция указателя температуры наружного воздуха) Дисплей	Служит для коррекции на несколько градусов показаний температуры наружного воздуха.	-3°C ~ ±0°C 1 ~ +3°C
	Настройка указателей и приборов	Условие сброса параметра "Поездка А" и указателя среднего пробега А.	Во время заправки/При выключении зажигания/Сброс вручную ^{*1}
		Условие сброса параметра "Поездка В" и указателя среднего пробега В.	Во время заправки/При выключении зажигания/Сброс вручную ^{*1}
Настройка положения сиденья водителя*	Memory Position Link (Система автоматического восстановления регулировок)	Восстановление запомненных положений сиденья водителя, рулевого колеса и наружных зеркал заднего вида.	Вкл ^{*1} /Выкл

*1: Настройка по умолчанию

ПРОДОЛЖЕНИЕ

* Не для всех моделей

Группа параметров	Настраиваемые параметры	Описание	Варианты настройки	
Настройки автомобиля	Door Unlock Режим (Алгоритм отпирания дверей)*	Настраивается то, какие двери отпираются ручкой двери водителя.	Driver Door Only^{*1}/All Doors (Только дверь водителя^{*1}/Все двери)	
	Настройка системы доступа без ключа*	Keyless Access Light Flash (алгоритм мигания световых приборов при работе системы доступа без ключа)	Активация функции мигания наружных приборов освещения при запирании/отпирании дверей.	Вкл^{*1}/Выкл
	Keyless Access Beep (Звуковой сигнал функции доступа в автомобиль без ключа)*	Служит для включения и выключения звукового сигнала, который раздается, когда вы беретесь за ручку какой-либо передней двери.	Вкл^{*1}/Выкл	
	Lighting Setup (Настройка системы управления освещением)	Interior Light Dimming Time (Время постепенного выключения освещения салона)	Служит для изменения времени выключения освещения салона после закрытия дверей автомобиля.	60 с/30 с^{*1}/15 с
	Headlight Auto Off Timer (Таймер автоматического выключения фар)	Служит для изменения времени выключения наружного освещения после закрытия дверей автомобиля.	60 с/30 с/15 с^{*1}/0 с	
	Auto Light Sensitivity (Чувствительность системы автоматического управления фарами)	Служит для изменения времени задержки выключения фар.	Max (максимальная), High (большая), Mid (средняя)^{*1}, Low (малая), Min (минимальная)	

*1: Настройка по умолчанию

Группа параметров	Пользовательские настройки	Описание	Варианты настройки	
Настройки автомобиля	Door Setup (Настройка дверей)	Auto Door Lock (Автоматическое запираение дверей)*	Служит для включения и выключения функции автоматического запираения дверей.	With Vehicle Speed (при трогании автомобиля) ^{*1} /Shift from P (при перемещении рычага селектора из положения P (Стоянка))/Off (Выключено)
		Auto Door Unlock (Автоматическое отпирание дверей)*	Служит для включения и выключения функции автоматического отпирания дверей.	Кроме автомобилей для Кореи Дверь водителя при включении трансмиссии в положение P ^{*1} /Все двери при включении трансмиссии в положение P/Дверь водителя при выключении зажигания/Все двери при выключении зажигания/Выкл Автомобили для Кореи Все двери при включении трансмиссии в положение P ^{*1} /Все двери при выключении зажигания/Выкл
		Key и Remote Unlock Режим (Режим отпирания при помощи ключа и пульта дистанционного управления)*	Данной настройкой определяется то, какие двери отпираются при первом рабочем цикле пульта ДУ - только дверь водителя или все двери.	Driver Door ^{*1} / All Doors (Дверь водителя ^{*1} / Все двери)
		Ответный сигнал замка бесключевого доступа	Кроме автомобилей для Кореи и Мексики LOCK/UNLOCK (ЗАПИРАНИЕ/ОТПИРАНИЕ)- Указатели поворота и их индикаторы мигают. Автомобили для Кореи и Мексики ЗАПИРАНИЕ/ОТПИРАНИЕ - подтверждение миганием указателей поворота. ЗАПИРАНИЕ (2-м нажатием) - подтверждение короткими звуковыми сигналами.	Вкл ^{*1} /Выкл
		Security Relock Timer (Настройка таймера охранной сигнализации)	Служит для установки времени в секундах между моментом отпирания дверей и двери багажного отделения и их повторным запираением и активацией охранной сигнализации в случае, когда двери и дверь багажного отделения отпираются, но не открываются.	90 сек/ 60 сек/ 30 сек ^{*1}

*1:Настройка по умолчанию

ПРОДОЛЖЕНИЕ

* Не для всех моделей

Оборудование, повышающее уровень комфорта автомобиля

Группа параметров	Настраиваемые параметры	Описание	Варианты настройки		
Vehicle Information (Информация Настройки)	Maintenance Info (Информация о техническом обслуживании)*	Maintenance Reset (Сброс функции напоминания о техническом обслуживании)	Сбрасываются данные индикатора необходимости технического обслуживания после сервиса.	Reset/Cancel (Сброс/Отмена)	
	Default All (Сбросить все настройки аудиосистемы к настройкам по умолчанию)		Отменяет/сбрасывает все пользовательские настройки в разделе настроек автомобиля к заводским.	Нет/Да	
Настройки аудио	Звук	Изменяет настройки звука динамиков. ➔ Настройка звука (Стр. 180)		-6 ~ C ¹ ~ +6 (Бас, Высокие частоты, Микшер, Баланс и Сабвуфер), Off/ Low/Mid ¹ / High (SVC)	
	Всплывающее окно выбора источника	Выбирается, будет ли выводиться перечень имеющихся источников аудиосигнала или нет при выборе AUDIO на экране изменения функций .		On (Вкл)/Off (Выкл) ^{*1}	
	Система радиоданных (RDS) Настройка*	TA-Information	Выберите ВКЛ , если хотите, чтобы сообщения о дорожной информации (ТА-информация) прерывали текущий режим; выберите Выкл , чтобы выключить данную автоматическую услугу.		On (Вкл)/Off (Выкл) ^{*1}
		News (Новости)	Выберите ВКЛ , если хотите, чтобы новостные программы прерывали текущий режим; выберите Выкл , чтобы выключить данную автоматическую услугу.		On (Вкл)/Off (Выкл) ^{*1}
		REG (регион)	Выберите ВКЛ , если хотите, чтобы сохранялась та же частота для данного региона; выберите Выкл , чтобы отключить функцию.		On (Вкл)/Off (Выкл) ^{*1}
		AF	Выберите Вкл , чтобы получить автоматическую услугу, которая при перемещении автомобиля в другой регион будет искать альтернативную частоту выбранной программы; выберите Выкл , чтобы отключить данную функцию.		Вкл ^{*1} /Выкл

*1: Настройка по умолчанию

* Не для всех моделей

Группа параметров	Настраиваемые параметры	Описание	Варианты настройки
Аудиосистема	iPod®, Режим USB Обложка	Включает и выключает отображение обложки.	Вкл ^{*1} /Выкл
	Режим воспроизведения потокового аудио через соединение <i>Bluetooth</i> ® Подсоединить Bluetooth-совместимое аудиоустройство*	Подключает, отключает или регистрирует <i>Bluetooth</i> ®-совместимое устройство в системе громкой связи HFL/HFT.	—
Настройки	Режим воспроизведения потокового аудио через соединение <i>Bluetooth</i> ® Перечень устройств Bluetooth*	Редактирует или удаляет Bluetooth®-совместимое аудиоустройство, зарегистрированное в системе громкой связи HFL/HFT.	—
	По умолчанию	Отменяет/сбрасывает все пользовательские настройки в разделе настроек аудио к заводским.	Нет/Да
Инфо	Тип Часов/Обоев	Тип часов	
		Обои	См. системные настройки на Стр. 2/4 -Стр. 2/5
Настройки	Clock Adjustment (Настройка часов)		
	Формат часов		
	По умолчанию	Отменяет/сбрасывает все пользовательские настройки в разделе настроек информации к заводским.	Нет/Да

*1:Настройка по умолчанию

ПРОДОЛЖЕНИЕ

* Не для всех моделей

Группа параметров	Настраиваемые параметры	Описание	Варианты настройки	
Phone Settings/ TEL Settings (Настройки Телефона/На- стройки ТЕЛ)	Connect Phone/ Connect TEL (Подсоединить Телефон/ Подсоединить ТЕЛ)	Регистрирует новый телефон в системе громкой связи HFL/HFT, подсоединяет или отсоединяет уже зарегистрированный телефон. ➔ Настройка телефона (Стр. 310)	—	
	Перечень устройств Bluetooth	Служит для регистрации новых телефонов в системе громкой связи HFL/HFT, редактирования или удаления зарегистрированных телефонов и создания защитных кодов PIN. ➔ Настройка телефона (Стр. 310)	—	
	Как редактировать список номеров для ускоренного набора	Редактирует, добавляет или удаляет цифры ускоренного набора. ➔ Ускоренный набор (Стр. 321)	—	
	Автоматическая переадресация	Устанавливает автоматическую переадресацию вызовов с телефона пользователя на систему громкой связи HFL/HFT при посадке в автомобиль.	Вкл ^{*1} /Выкл	
	Автоматический ответ	Устанавливается функция автоматического ответа на входящий звонок через четыре секунды.	On (Вкл)/Off (Выкл) ^{*1}	
	Phone/TEL (Телефон/ТЕЛ)	Рингтон	Выбирается рингтон.	Автомобили для Мексики Фиксированный/Мобильный телефон ^{*1} / Выкл Кроме автомобилей для Мексики Фиксированный/Мобильный телефон/ Выкл
	Automatic Phone Sync/Automatic TEL Sync (Автоматическая синхронизация телефона/Автоматическая синхронизация ТЕЛ)	Включает функцию автоматического импорта телефонной книги при регистрации телефона в системе громкой связи HFL/HFT.	Вкл ^{*1} /Выкл	
	Использовать фото для контакта	Отображает фотографию абонента на экране входящего звонка.	Вкл ^{*1} /Выкл	

*1: Настройка по умолчанию

* Не для всех моделей

Группа параметров	Настраиваемые параметры	Описание	Варианты настройки
Phone Settings/ TEL Settings (Настройки Телефона/На- стройки TEL)	Text/Email-2 (Текстовые сообщения/ Электронная почта)	Enable Text/Email (Включить текстовые сообщения/электронную почту) Turns the text message (Включить текстовые сообщения)/E-mail function on и off (Включить и выключить электронную почту).	Вкл ^{*1} /Выкл
		Select Account* (Выбрать аккаунт) Выбирается аккаунт для текстовых сообщений или электронной почты.	—
		Выберите, будет ли появляться на экране Предупреждение о новом текстовом сообщении/Электронной почте всплывающее окно или нет, когда система HFL принимает новое текстовое сообщение/электронную почту.	Он (Вкл)/Off (Выкл) ^{*1}
		Включается функция автоматического зачитывания входящих текстовых сообщений/электронной почты. Автоматическое зачитывание сообщений <ul style="list-style-type: none"> ● Вкл - Новое текстовое сообщение/электронная почта зачитываются всегда. ● Выкл - Новое текстовое сообщение/электронная почта не зачитываются. ● Авто - Новое текстовое сообщение/электронная почта зачитываются только во время движения. 	Он (Вкл)/Off (Выкл)/Auto (Авто) ^{*1}
По умолчанию	Отменяет/сбрасывает все пользовательские настройки в разделе группы настроек телефона к заводским.	Нет/Да	

*1:Настройка по умолчанию

*2:Автомобили для Мексики

ПРОДОЛЖЕНИЕ

* Не для всех моделей

Группа параметров	Настраиваемые параметры	Описание	Варианты настройки	
Настройки камеры	Показывать вместе с указателями поворота	Выбирается, будет ли включаться дисплей системы LaneWatch при включении указателей поворота со стороны пассажира.	Вкл ^{*1} /Выкл	
	Справочные линии	Выбирается, будут ли отображаться ли справочные линии на мониторе системы LaneWatch.	Вкл ^{*1} /Выкл	
	Lane- Watch *	Яркость	Изменяет настройки дисплея системы LaneWatch.	—
		Контраст		
		Уровень черного		
		Цвет дисплея		
		Tint (Оттенок)		
	По умолчанию	Отменяет/сбрасывает все пользовательские настройки в разделе настроек системы LaneWatch к заводским.	Нет/Да	
	По умолчанию	Отменяет/сбрасывает все пользовательские настройки в разделе настроек системы LaneWatch к заводским.	Нет/Да	
	Камера заднего вида	Фиксированная линия парковки	Выбирается, будут ли включаться фиксированные линии парковки на мониторе камеры заднего вида.	Вкл ^{*1} /Выкл
Динамичная линия парковки		Выбирается, будут ли включаться динамические линии парковки на мониторе камеры заднего вида.	Вкл ^{*1} /Выкл	
По умолчанию		Отменяет/сбрасывает все пользовательские настройки в разделе настроек камеры заднего вида к заводским.	Нет/Да	

*1: Настройка по умолчанию

* Не для всех моделей

■ Список настраиваемых параметров

Автомобили с навигационной системой

Группа параметров	Настраиваемые параметры	Описание	Варианты настройки	
Системные настройки	Дисплей	Яркость	Изменяет интенсивность подсветки информационного экрана/экрана аудиосистемы.	—
		Контраст	Изменяет контраст информационного экрана/экрана аудиосистемы.	—
		Уровень черного	Изменяет уровень черного информационного экрана/экрана аудиосистемы.	—
		День/Ночь*	Изменяет режим подсветки информационного экрана/экрана аудиосистемы.	Авто/День/Ночь
	Звуковой сигнал/ Зуммер	Volume (Уровень громкости)	Изменяет уровень громкости динамиков аудиосистемы.	—
		Обратная связь при использовании интерфейсного набора*	Выберите, будет ли система зачитывать система выбранное с помощью интерфейсного набора.	Вкл**/Выкл/Авто
		Автоматическое зачитывание сообщений*	Выбираются следующие настройки: система автоматически зачитывает сообщения, не зачитывает или зачитывает только во время движения.	On (Вкл)/Off (Выкл)/Auto (Авто)**
		Речевые напоминания системы	Включает и выключает голосовые напоминания.	Вкл**/Выкл
	Bluetooth	Bluetooth	Включает и выключает Bluetooth®.	Вкл**/Выкл
		Перечень устройств Bluetooth	Служит для регистрации новых телефонов в системе громкой связи HFL/HFT, редактирования и удаления зарегистрированных телефонов и создания защитных кодов PIN. ➔ Настройка телефона (Стр. 344)	—
		Изменить код подключения	Изменяет код подключения. ➔ Изменение кода подключения (Стр. 346)	Случайный**/Фиксированный

*1:Настройка по умолчанию

ПРОДОЛЖЕНИЕ

* Не для всех моделей

Группа параметров	Настраиваемые параметры	Описание	Варианты настройки	
Системные настройки	Volume (Уровень громкости)	Изменяет уровень громкости голосовых запросов.	—	
	Голосовые запросы	Включает и выключает голосовые запросы.	Вкл ^{*1} /Выкл	
	Voice Recog.^{*2} (Распознавание голоса)	Song by Voice	Включает и выключает функцию Song By Voice™. ➔ Song By Voice™ (SBV) (Стр. 235)	Вкл ^{*1} /Выкл
		Song по фонетической правке	Данная функция служит для изменения голосовых команд для музыки, записанной на жестком диске или проигрывателе iPod®. ➔ Фонетические изменения (Стр. 237)	—
		Фонетические правки телефонной книги	Данная функция служит для изменения голосовых команд для телефонной книги. ➔ Фонетические правки телефонной книги (Стр. 359)	—
		Часы	Изменяется тип дисплея часов.	Аналоговые/Цифровые ^{*1} / Цифровые малого размера/Выкл
	Часы	Тип Часов/ Обоев	Изменяет тип обоев. Служит для импорта графического файла для создания новых “обоев”. Служит для удаления графического файла с изображением “обоев”. Выбор обоев Стр. 203	Без обоев/Galaxy ^{*1} / Metallic/ Временная зона
		Обои		
	Часы	Clock Adjustment (Настройка часов)	Adjust Clock (Установка показаний часов). ➔ Установка времени (Стр. 88)	—
		Формат часов	Переключает формат часов между 12-часовым и 24-часовым.	12ч ^{*1} /24ч
Автоматическая настройка временной зоны*		При выборе данной функции навигация будет автоматически переводить часы при пересечении часовых поясов.	Вкл ^{*1} /Выкл	

*1: Настройка по умолчанию

*2: Автомобили для Мексики

* Не для всех моделей

Группа параметров	Настраиваемые параметры	Описание	Варианты настройки	
Системные настройки	Часы	Auto Daylight* (Автоматические дневные ходовые огни)	При выборе данной функции навигация будет автоматически переводить часы (перевод на один час на летнее либо зимнее время) при наступлении соответствующего времени.	Вкл ^{*1} /Выкл
		Сброс часов	Сбрасывает все настройки раздела Часы .	—
	Единицы измерения	Изменяет единицы измерения экрана карт навигации.	мили/км ^{*1}	
	Язык	Служит для изменения языка.	Автомобили для Мексики Испанский^{*1}/Английский/ Французский	
			Автомобили для стран Персидского залива Арабский^{*1}/Английский	
	Другое		Автомобили для России и Украины Русский/Английский	
			Voice Command Tips* (Подсказки по голосовым командам)	Предупреждает пользователя, когда отключается ручное управление для того, чтобы не отвлекать во время движения. Доступны только голосовые команды.
Цвет фона	Изменяет цвет фона информационного экрана/экрана аудиосистемы и сенсорного экрана.	Синий^{*1}/Янтарный/Красный/ Зеленый		
Дисплей часов	Выбирается, будет ли включаться дисплей часов или нет.	Вкл ^{*1} /Выкл		

*1:Настройка по умолчанию

ПРОДОЛЖЕНИЕ

* Не для всех моделей

Группа параметров	Настраиваемые параметры	Описание	Варианты настройки	
Системные настройки	Другое	Информация о системных устройствах	Отображается информация систем/устройств. —	
		Сброс к настройкам по умолчанию	Сбрасывает все установки до заводских. ➔ Сброс всех настроек к заводским установкам (Стр. 300) —	
	По умолчанию	Отменяет/сбрасывает все пользовательские настройки в разделе системных настроек к заводским.	По умолчанию/ОК	
Настройки автомобиля	Настройка указателей и приборов	Adjust Outside Temp. (Коррекция указателя температуры наружного воздуха) Дисплей	Служит для коррекции на несколько градусов показаний температуры наружного воздуха. -3°C ~ ±0°C*1 ~ +3°C	
		Условие сброса параметра "Поездка А"	Изменение условий сброса счетчика пробега по маршруту А, среднего расхода топлива по маршруту А, средней скорости движения по маршруту А* и времени поездки по маршруту А*.	Во время заправки/При выключении зажигания/Сброс вручную ^{*1}
		Условие сброса параметра "Поездка В"	Изменение условий сброса счетчика пробега по маршруту В, среднего расхода топлива по маршруту В, средней скорости движения по маршруту В* и времени поездки по маршруту В*.	Во время заправки/При выключении зажигания/Сброс вручную ^{*1}

*1: Настройка по умолчанию

* Не для всех моделей

Группа параметров	Настраиваемые параметры	Описание	Варианты настройки	
Настройки автомобиля	Настройка положения сиденья водителя*	Memory Position Link (Система автоматического восстановления регулировок)	Восстановление запомненных положений сиденья водителя, рулевого колеса и наружных зеркал заднего вида.	Вкл ¹ /Выкл
	Настройка системы доступа без ключа	Door Unlock Режим (Алгоритм отпирания дверей)*	Настраивается то, какие двери отпираются ручкой двери водителя.	Driver Door Only ¹ /All Doors (Только дверь водителя ¹ /Все двери)
		Keyless Access Light Flash (алгоритм мигания световых приборов при работе системы доступа без ключа)	Активация функции мигания наружных приборов освещения при запирании/отпирании дверей.	Вкл ¹ /Выкл
		Keyless Access Beep (Звуковой сигнал функции доступа в автомобиль без ключа)*	Активирует срабатывание звукового сигнала при отпирании/запирании дверей.	Вкл ¹ /Выкл
	Lighting Setup (Настройка системы управления освещением)	Interior Light Dimming Time (Время постепенного выключения освещения салона)	Служит для изменения времени выключения освещения салона после закрытия дверей автомобиля.	60 с/30 с ¹ /15 с
		Headlight Auto Off Timer (Таймер автоматического выключения фар)	Служит для изменения времени выключения наружного освещения после закрытия дверей автомобиля.	60 с/30 с/15 с ¹ /0 с
		Auto Light Sensitivity (Чувствительность системы автоматического управления фарами)	Служит для изменения времени задержки выключения фар.	Max (максимальная), High (большая), Mid (средняя) ¹ , Low (малая), Min (минимальная)

*1:Настройка по умолчанию

ПРОДОЛЖЕНИЕ

* Не для всех моделей

Оборудование, повышающее уровень комфорта автомобиля

Группа параметров	Настраиваемые параметры	Описание	Варианты настройки
	Auto Door Lock (Автоматическое запираение дверей)*	Служит для включения и выключения функции автоматического запираения дверей.	С началом движения^{*1}/При переключении из положения Р/Выкл
Настройки автомобиля	Door Setup (Настройка дверей)	Auto Door Unlock (Автоматическое отпираение дверей)*	Автомобили для Мексики, России и Украины
			Дверь водителя при включении трансмиссии в положение Р^{*1}/Все двери при включении трансмиссии в положение Р/Дверь водителя при выключении зажигания/Все двери при выключении зажигания/Выкл
			Кроме автомобилей для Мексики, России и Украины
			Переключение в положение Р^{*1}/ЗАЖИГАНИЕ Выкл/Выкл

*1: Настройка по умолчанию

Группа параметров	Настраиваемые параметры	Описание	Варианты настройки	
Настройки автомобиля	Key и Remote Unlock Режим (Режим отпирания при помощи ключа и пульта дистанционного управления)*	Данной настройкой определяется то, какие двери отпираются при первом рабочем цикле пульта ДУ - только дверь водителя или все двери.	Driver Door ^{*1} / All Doors (Дверь водителя ^{*1} / Все двери)	
	Door Setup (Настройка дверей)	<p>Кроме автомобилей для Мексики</p> LOCK/UNLOCK (ЗАПИРАНИЕ/ОТПИРАНИЕ)- Указатели поворота и их индикаторы мигают. Автомобили для Мексики ЗАПИРАНИЕ/ОТПИРАНИЕ - подтверждение миганием указателей поворота. ЗАПИРАНИЕ (2-м нажатием) - подтверждение короткими звуковыми сигналами.	Вкл ^{*1} /Выкл	
	Security Relock Timer (Настройка таймера охранной сигнализации)	Служит для установки времени в секундах между моментом отпирания дверей и двери багажного отделения и их повторным запираением и активацией охранной сигнализации в случае, когда двери и дверь багажного отделения отпираются, но не открываются.	90 с/ 60 с/ 30 с ^{*1}	
	Maintenance Info (Информация о техническом обслуживании)*	Maintenance Reset (Сброс функции напоминания о техническом обслуживании)	Сбрасываются данные индикатора необходимости технического обслуживания после сервиса.	Reset/Cancel (Сброс/Отмена)
	По умолчанию		Отменяет/сбрасывает все пользовательские настройки в разделе настроек автомобиля к заводским.	По умолчанию/ОК

*1: Настройка по умолчанию

ПРОДОЛЖЕНИЕ

* Не для всех моделей

Группа параметров	Настраиваемые параметры	Описание	Варианты настройки		
Настройки камеры	Показывать вместе с указателями поворота	Выбирается, будет ли включаться дисплей системы LaneWatch при включении указателей поворота со стороны пассажира.	Вкл ¹ /Выкл		
	Справочные линии/Линия парковки	Выбирается, будут ли отображаться ли справочные линии на мониторе системы LaneWatch.	Вкл ¹ /Выкл		
	Lane- Watch *	Всплывающее окно следующего маневра	Включается функция отмены индикации дисплея LaneWatch всплывающим окном навигации с информацией о направлении поворота.	Вкл ¹ /Выкл	
		Дисплей	Яркость	Изменяет настройки дисплея системы LaneWatch.	—
			Контраст		
			Уровень черного		
			Цвет дисплея		
	Tint (Оттенок)				
	По умолчанию	Отменяет/сбрасывает все пользовательские настройки в разделе настроек системы LaneWatch к заводским.	По умолчанию/OK		
	Камера заднего вида	Фиксированная линия парковки	Выбирается, будут ли включаться фиксированные линии парковки на мониторе камеры заднего вида.	Вкл ¹ /Выкл	
Динамичная линия парковки		Выбирается, будут ли включаться динамические линии парковки на мониторе камеры заднего вида.	Вкл ¹ /Выкл		
По умолчанию		Отменяет/сбрасывает все пользовательские настройки в разделе настроек камеры заднего вида к заводским.	По умолчанию/OK		

1: Настройка по умолчанию

* Не для всех моделей

Группа параметров	Настраиваемые параметры	Описание	Варианты настройки	
Настройки аудио	Звук	Изменяет настройки звука динамиков. <input checked="" type="checkbox"/> Настройка звука (Стр. 205)	-6 ~ C1 ~ +6 (Бас, Высокие частоты, Микшер, Баланс и Сабвуфер), Off/ Low/ Mid ^{*1} /High (SVC)	
	Всплывающее окно выбора источника	Выбирается, будет ли выводиться перечень имеющихся источников аудиосигнала или нет при нажатии кнопки AUDIO .	On (Вкл)/Off (Выкл) ^{*1}	
	Настройка системы RDS*	TA-Information	Выберите Вкл , если хотите, чтобы сообщения о дорожной информации (ТА-информация) прерывали текущий режим; выберите Выкл , чтобы выключить данную автоматическую услугу.	On (Вкл)/Off (Выкл) ^{*1}
		News (Новости)	Выберите Вкл , если хотите, чтобы новостные программы прерывали текущий режим; выберите Выкл , чтобы выключить данную автоматическую услугу.	On (Вкл)/Off (Выкл) ^{*1}
		REG (регион)	Выберите Вкл , если хотите, чтобы сохранялась та же частота для данного региона; выберите Выкл , чтобы отключить функцию.	On (Вкл)/Off (Выкл) ^{*1}
		AF	Выберите Вкл , чтобы получить автоматическую услугу, которая при перемещении автомобиля в другой регион будет искать альтернативную частоту выбранной программы; выберите Выкл , чтобы отключить данную функцию.	Вкл ^{*1} /Выкл

*1:Настройка по умолчанию

ПРОДОЛЖЕНИЕ

* Не для всех моделей

Группа параметров	Настраиваемые параметры	Описание	Варианты настройки
Настройки аудио	Режим CD (MP3/WMA/AAC), iPod® или USB Обложка	Включает и выключает отображение обложки.	Вкл ^{*1} /Выкл
	Режим воспроизведения потокового аудио через соединение Bluetooth® Подсоединить Bluetooth-совместимое аудиоустройство	Подключает, отключает или регистрирует Bluetooth®-совместимое устройство в системе громкой связи HFL/HFT.	—
	Режим воспроизведения потокового аудио через соединение Bluetooth® Перечень устройств Bluetooth	Редактирует или удаляет Bluetooth®-совместимое аудиоустройство, зарегистрированное в системе громкой связи HFL/HFT.	—
	Режим проигрывателя компакт-дисков Копирование компакт-диска	Выбирается, будут ли песни на музыкальных компакт-дисках автоматически копироваться на жесткий диск или нет.	Авто ^{*1} /Вручную
	Режим проигрывателя компакт-дисков Качество записи	Выбирается качество записи музыкальных файлов на жесткий диск.	Standard (Стандарт) ^{*1} /High (выс.)
	Режим жесткого диска Информация о жестком диске HDD	Отображается объем жесткого диска.	—
	Режим CD или HDD Обновление БД Gracenote	Обновляет базы данных Updating Gracenote® Album Info (Gracenote® Media Database)	Обновить с устройства USB ^{*1} / Обновить с компакт-диска
	Режим CD или HDD Обновить БД Gracenote	Обновляет базы данных Updating Gracenote® Album Info (Gracenote® Media Database)	Обновить с устройства USB ^{*1} / Обновить с компакт-диска

*1: Настройка по умолчанию

Группа параметров	Настраиваемые параметры	Описание	Варианты настройки
	Режим жесткого диска Удалить все данные с жесткого диска	 Удаление всех данных с жесткого диска (Стр. 301)	—
	Экран начала движения*	Выбирается режим работы информационного экрана/экрана аудиосистемы во время начала движения.	Аудио ^{*1} /Телефон/Навигация/Информация
Настройки аудио	Режим DVD Автоматическое воспроизведение DVD-дисков*	Включается или выключается функция автоматического воспроизведения DVD-диска после его загрузки.	Вкл ^{*1} /Выкл
	Режим DVD Язык дубляжа/Язык субтитров*/Язык МЕНЮ*	Выбирается язык дубляжа, субтитров и меню DVD-дисков.	Авто ^{*1} /Английский/ Арабский ^{*1} /Русский ^{*1} / Японский/Французский/ Испанский/Немецкий ^{*1} / Итальянский/Голландский ^{*1} / Китайский/Корейский/Тайский/ Другой
	Режим DVD Пиктограмма углов обзора*	Выбирается, будет ли отображаться пиктограмма угла обзора при переключении угла обзора во время просмотра DVD-диска или когда он остановлен в верхнем правом углу экрана, или не будет.	Вкл ^{*1} /Выкл

*1: Настройка по умолчанию

ПРОДОЛЖЕНИЕ

* Не для всех моделей

Группа параметров	Настраиваемые параметры	Описание	Варианты настройки
Аудиосистема Настройки	Режим DVD Функция Dynamic Range*	Выбирается, будет ли сужаться диапазон между самым высоким уровнем громкости и самым низким уровнем громкости, или нет.	Вкл**1/Выкл
	По умолчанию	Отменяет/сбрасывает все пользовательские настройки в разделе настроек аудио к заводским.	По умолчанию/ОК
Phone Settings/TEL Settings (Настрой- ки Телефона/ Настройки TEL)	Connect Phone/Connect TEL (Подсоединить Телефон/ Подсоединить TEL)	Регистрирует новый телефон в системе громкой связи HFL/HFT, подсоединяет или отсоединяет уже зарегистрированный телефон. ➡ Настройка телефона (Стр. 344)	—
	Phone/TEL (Телефон/TEL)	Перечень устройств Bluetooth	—
	Как редактировать список номеров для ускоренного набора	Редактирует, добавляет или удаляет цифры ускоренного набора. ➡ Ускоренный набор (Стр. 356)	—

*1: Настройка по умолчанию

Группа параметров	Настраиваемые параметры	Описание	Варианты настройки	
Phone Settings/TEL Settings (Настройки Телефона/Настройки ТЕЛ)	Автоматическая переадресация	Устанавливает автоматическую переадресацию вызовов с телефона пользователя на систему громкой связи HFL/HFT при посадке в автомобиль.	Вкл ^{*1} /Выкл	
	Автоматический ответ	Устанавливается функция автоматического ответа на входящий звонок через четыре секунды.	On (Вкл)/Off (Выкл) ^{*1}	
	Phone/TEL (Телефон/ТЕЛ)	Рингтон	Выбирается рингтон.	Автомобили для Мексики Фиксированный/Мобильный телефон ^{*1} /Выкл
				Кроме автомобилей для Мексики Фиксированный/Мобильный телефон ^{*1} /Выкл
	Automatic Phone Sync/Automatic TEL Sync (Автоматическая синхронизация телефона/Автоматическая синхронизация ТЕЛ)	Включает функцию автоматического импорта телефонной книги при регистрации телефона в системе громкой связи HFL/HFT.	Вкл ^{*1} /Выкл	
	Использовать фото для контакта	Отображает фотографию абонента на экране входящего звонка.	Вкл ^{*1} /Выкл	
Text/ Email ^{*2} (Текстовые сообщения/Электронная почта)	Enable Text/Email (Активировать Текстовые сообщения/Электронную почту)	Включает и выключает службу текстовых сообщений/электронную почту.	Вкл ^{*1} /Выкл	
	Select Account (Выбрать аккаунт)	Выбирается аккаунт для текстовых сообщений или электронной почты.	—	
	New Text/Email Alert (Уведомления о новых текстовых сообщениях/электронных письмах)	Выберите, будет ли появляться на экране всплывающее окно предупреждения или нет, когда система HFL принимает новое текстовое сообщение/электронную почту.	On (Вкл)/Off (Выкл) ^{*1}	

*1: Настройка по умолчанию

*2: Автомобили для Мексики

ПРОДОЛЖЕНИЕ

Группа параметров	Настраиваемые параметры	Описание	Варианты настройки
Настройки информации	Часы		
	Тип Часов/Обоев		
	Обои		
	Clock Adjustment (Настройка часов)		
	Формат часов	См. Системные настройки на Стр. 285 - Стр. 288.	
	Автоматическая настройка временной зоны*		
Auto Daylight* (Автоматические дневные ходовые огни)			
	Сброс часов		
Другое	Предпочтения экрана ИНФО	При нажатии кнопки INFO выбирается верхнее меню. <ul style="list-style-type: none"> • Верхнее Инфо - Всплывающее окно с кратким меню. • Меню Инфо - Всплывающее окно с полным меню. • Выкл - Всплывающее окно с меню не выводится. 	Info Top (Краткое меню)/Info Menu (Полное меню Инфо)^{*1}/Off (Выкл)
По умолчанию		Отменяет/сбрасывает все пользовательские настройки в разделе настроек информации к заводским.	По умолчанию/OK







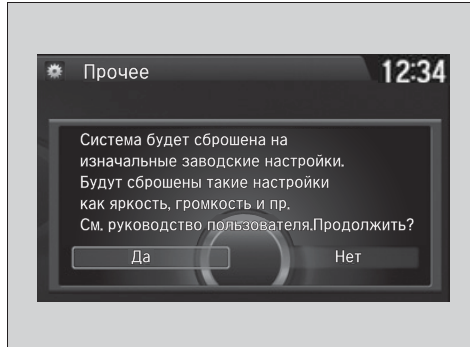

*1: Настройка по умолчанию

Автомобили без навигационной системы

Сброс всех настроек к заводским установкам

Сбрасывает все меню и пользовательские настройки к заводским установкам.



1. Нажмите кнопку **DISP**.
2. Поверните  и выберите **Настройки**, затем нажмите .
3. Поверните  и выберите **Системные настройки**, затем нажмите .
 - ▶ Повторите процедуру, чтобы выбрать **Иное**, затем **Сброс к заводским настройкам**.
 - ▶ Появится диалоговое окно подтверждения.
4. Поверните  и опцию **Да**, а затем нажмите  для сброса настроек.
5. Поверните  и опцию **Да**, а затем повторно нажмите  для сброса настроек.
 - ▶ Появится диалоговое окно подтверждения. Нажмите , чтобы выбрать **OK**.

▶▶ Сброс всех настроек к заводским установкам







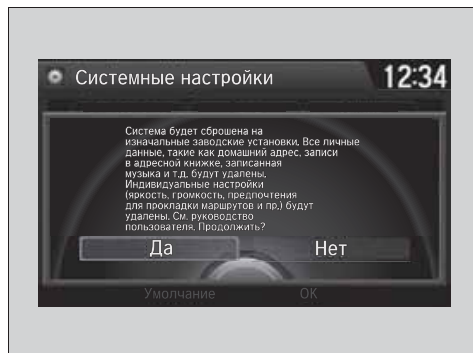

Если автомобиль передается третьей стороне, сбросьте все настройки к заводским установкам и сотрите всю личную информацию.

Автомобили с навигационной системой

Сброс всех настроек к заводским установкам

Сбрасывает все меню и пользовательские настройки к заводским установкам.



1. Нажмите кнопку **SETTINGS** (настройки).
2. Поверните  и выберите **Системные настройки**, затем нажмите .
3. Поверните  и выберите **Сброс к заводским установкам**, затем нажмите 
 - ▶ На экране появится всплывающее окно.
4. Поверните  и выберите **Да**, а затем нажмите 
 - ▶ Появится диалоговое окно подтверждения.
5. Поверните  и опцию **Да**, а затем повторно нажмите  для сброса настроек.
 - ▶ Появится диалоговое окно подтверждения. Нажмите , чтобы выбрать **ОК**.

▶▶ Сброс всех настроек к заводским установкам

Если автомобиль передается третьей стороне, сбросьте все настройки к заводским установкам и сотрите всю личную информацию.

Будут сброшены следующие настройки:





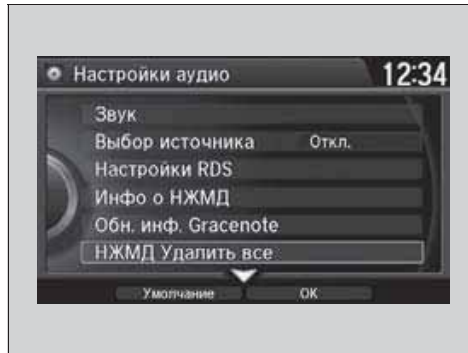

- Данные расчета маршрутов и указания по маршрутам: Перерасчет маршрута, Расчет маршрутов по зонам без покрытия, Расчет маршрутов в объезд пробок, редактирование зоны поиска промежуточных точек, режим указаний по маршруту, указания по названиям улиц
- Предпочтения по прокладке маршрута

Автомобили с навигационной системой

Удаление всех данных жесткого диска

Сбрасывает все меню и пользовательские настройки к заводским установкам и стирает всю музыку с жесткого диска..



1. Включите аудиосистему и выберите режим жесткого диска.
2. Нажмите кнопку **SETTINGS** (настройки).
3. Поверните  и выберите **Настройки аудиосистемы**, затем нажмите .
4. Поверните  и выберите **Удалить все**, затем нажмите .
 - ▶ Появится диалоговое окно подтверждения.
5. Поверните  и выберите **Да**, а затем нажмите .

Система громкой связи *Bluetooth*[®]*/Система громкой связи*

Автомобили без навигационной системы

Автомобили для Мексики

Система громкой связи *Bluetooth*[®] HandsFreeLink[®] (HFL) позволяет активировать исходящие вызовы и принимать входящие вызовы с помощью аудиосистемы автомобиля, не дотрагиваясь до мобильного телефона.

Кроме автомобилей для Мексики

Данный автомобиль оснащен системой HFT (системой громкой связи), функции которой аналогичны системе HFL. Хотя на изображениях представлена система HFL, они могут использоваться в качестве справки.

Оборудование, повышающее уровень комфорта автомобиля

» Система громкой связи *Bluetooth*[®]*/Система громкой связи*

Для того чтобы воспользоваться системой громкой связи HFL/HFT, нужен совместимый с системой телефон с функцией *Bluetooth*. Для получения информации о совместимых телефонах, процедурах подключения и специальных функциях обратитесь в дилерский центр Honda.

Чтобы можно было воспользоваться системой **Bluetooth**, должна быть выбрана настройка **Вкл.**

➔ **Пользовательские настройки** (Стр. 260)

Рекомендации по использованию голосовых команд

- Поскольку внешние шумы могут вызвать помехи в работе микрофона, закройте окна и отрегулируйте вентиляционные решетки, направив воздушные потоки в сторону от потолка.
- Нажмите и отпустите кнопку  для вызова абонента номера по номеру, для которого сохранена речевая закладка, по номеру из телефонной книги или по набранному пользователем номеру. После звукового сигнала говорите четко, обычным голосом.
- Если микрофон уловит не только ваш голос, то команда может быть не распознана.
- Для изменения уровня громкости используйте соответствующий регулятор аудиосистемы или кнопки дистанционного управления на рулевом колесе.

Использование системы громкой связи HFL/HFT

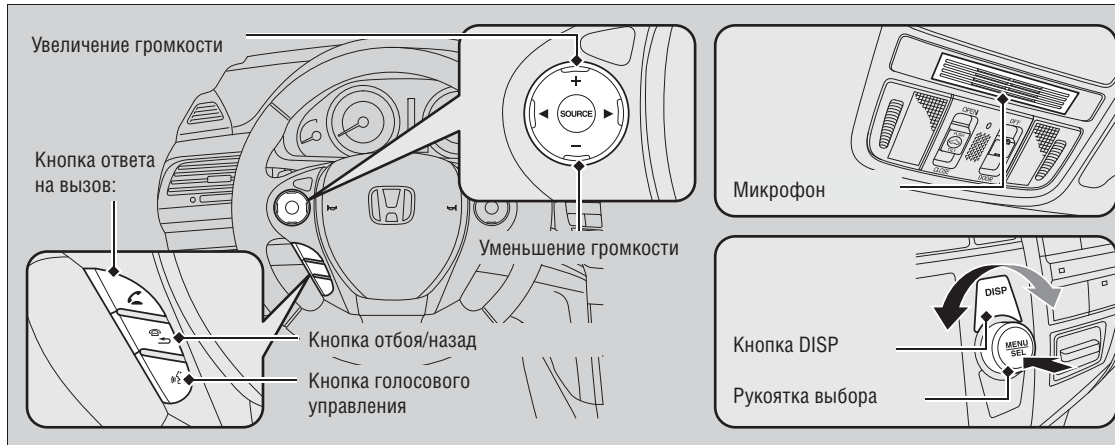

Кнопки системы громкой связи HFL/HFT





 **Кнопка ответа на вызов:** нажмите эту кнопку, чтобы вывести на пол экрана меню Телефон или ответить на входящий вызов.

 **Кнопка отбоя/назад:** Нажмите для завершения разговора или отмены команды.

Кнопка вызова : Нажмите для выполнения звонка по номеру, для которого сохранена речевая закладка, по номеру из телефонной книги или по набранному пользователем номеру.

Рукоятка выбора: Вращайте  для выбора позиции на информационном экране/экране аудиосистемы, а затем нажмите , чтобы подтвердить свой выбор.

Для перехода к экрану Телефон:

1. Нажмите кнопку **DISP**, чтобы перейти к **экрану изменения функций**.
2. Поверните  и выберите **Телефон/TEL**, затем нажмите .

Система громкой связи Bluetooth®/Система громкой связи*

Интерфейс беспроводной связи Bluetooth®

Надпись и логотип Bluetooth® являются зарегистрированными торговыми марками компании Bluetooth SIG, Inc. и используются компанией Honda Motor Co., Ltd. по лицензии.

Другие торговые марки и логотипы используются в соответствии с требованиями их владельцев.

Ограничения системы громкой связи HFL/HFT

При поступлении входящего вызова на систему громкой связи HFL/HFT аудиосистема прерывает свою работу. Работа аудиосистемы возобновится по завершении разговора.

ПРОДОЛЖЕНИЕ

■ Экран состояния системы громкой связи HFL/HFT

Информационный экран/экран аудиосистемы уведомляет о поступлении входящего вызова.

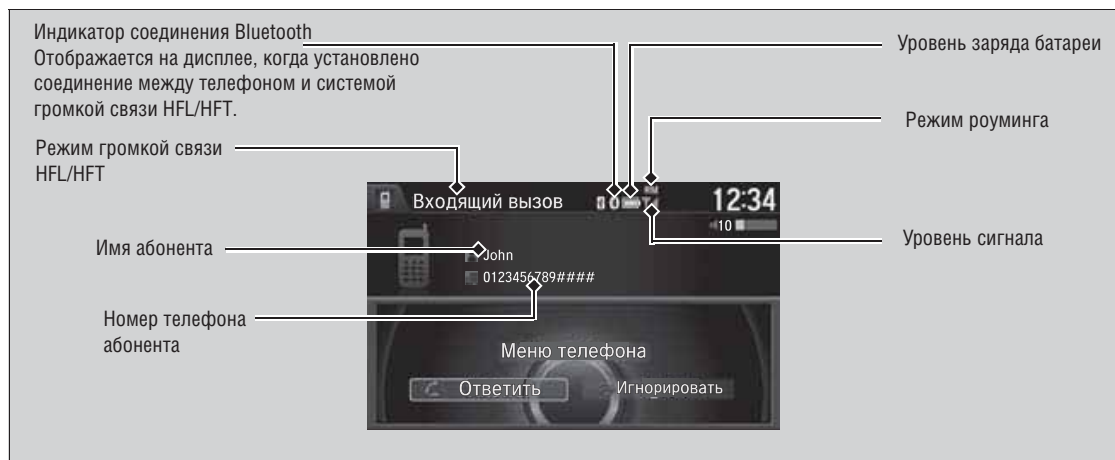

■ Ограничения для ручного режима управления

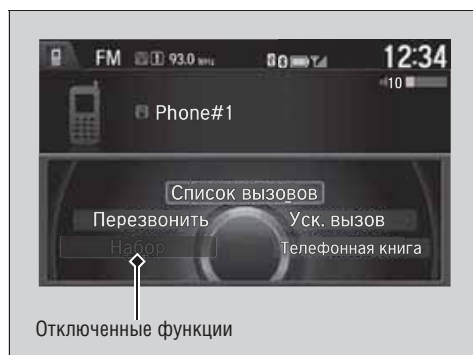

Некоторые функции становятся неактивными либо недоступными во время движения. До полной остановки автомобиля функции, выделенные серым цветом, выбрать нельзя.

Во время движения автомобиля с помощью голосовых команд можно звонить только по сохраненным с речевыми закладками номерам ускоренного набора, именам из телефонной книги или набираемым номерам.

► **Ускоренный набор** (Стр. 321)

► Экран состояния системы громкой связи HFL/HFT

Информация, выводимая на информационный экран/экран аудиосистемы, различается в зависимости от модели телефона.

Можно изменить язык системы.

► **Пользовательские настройки** (Стр. 260)

Меню системы громкой связи HFL/HFT

Чтобы воспользоваться системой, выключатель зажигания должен находиться в положении ACCESSORY I (Вспомогательные потребители электроэнергии)¹ или ON II (Зажигание включено).

■ Экран Настройки Телефона/Настройки ТЕЛ

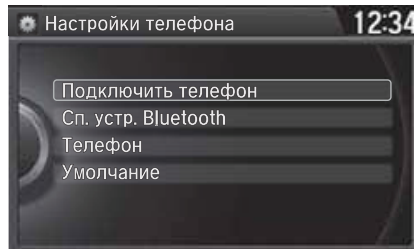

1. Нажмите и удерживайте кнопку **DISP.**
2. Поверните и выберите **Настройки Телефона/ Настройки ТЕЛ**, затем нажмите .

» Меню системы громкой связи HFL/HFT

Для того чтобы воспользоваться системой громкой связи HFL/HFT, прежде всего, вам необходимо подключить к системе мобильный телефон с функцией Bluetooth. Подключение телефона осуществляется на неподвижном автомобиле.

Использование некоторых функций ограничено, когда автомобиль находится в движении. В этом случае на дисплей выводится соответствующее сообщение, и действие функции отменяется.



*1: Автомобили, оснащенные системой доступа в автомобиль без ключа, оборудованы кнопкой **ПУСКА/ОСТАНОВКИ ДВИГАТЕЛЯ**, а не выключателем зажигания.

*2: Отображается на дисплее только в том случае, когда установлено соединение между телефоном и системой громкой связи.

ПРОДОЛЖЕНИЕ

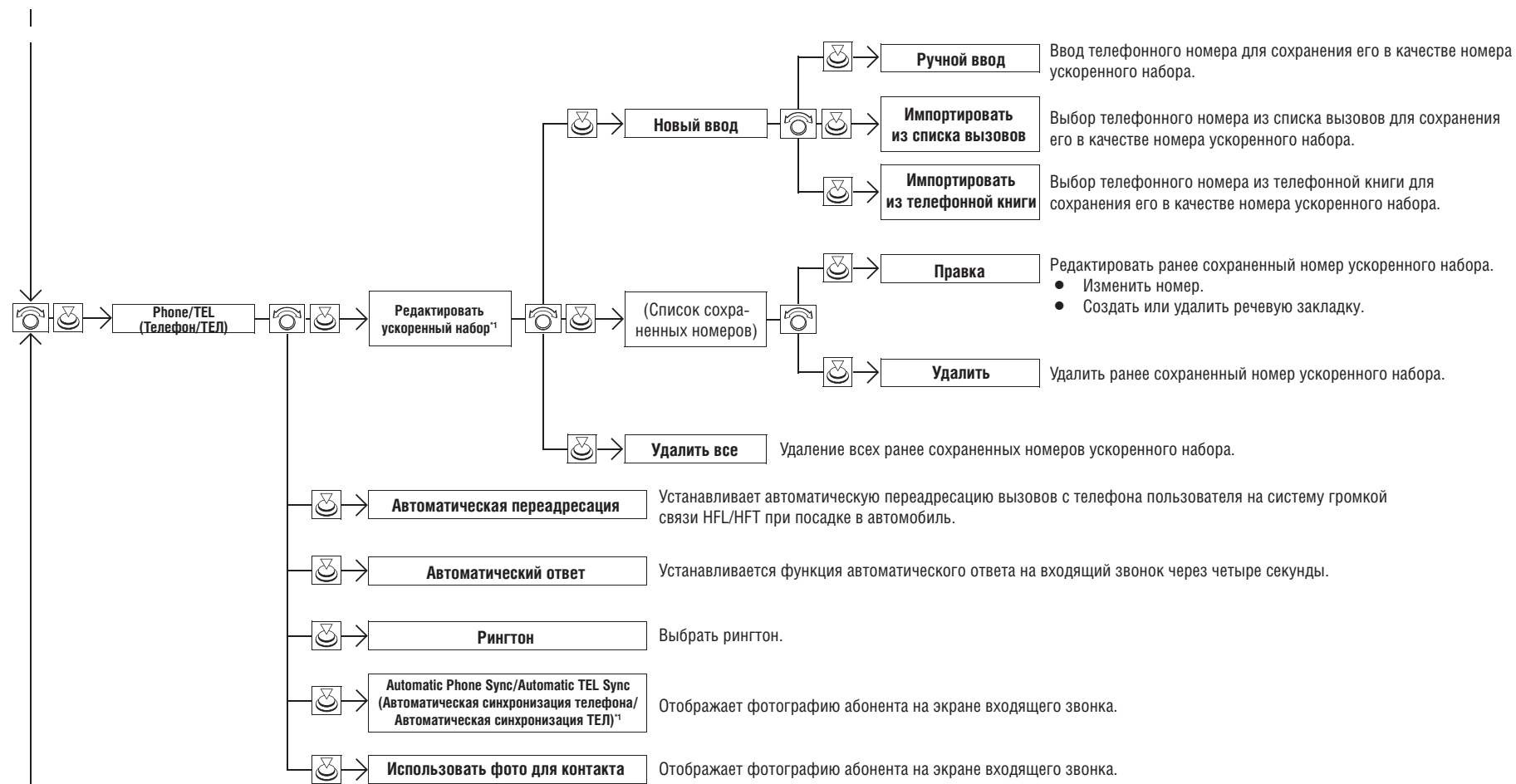

*1: Отображается на дисплее только в том случае, когда установлено соединение между телефоном и системой громкой связи.

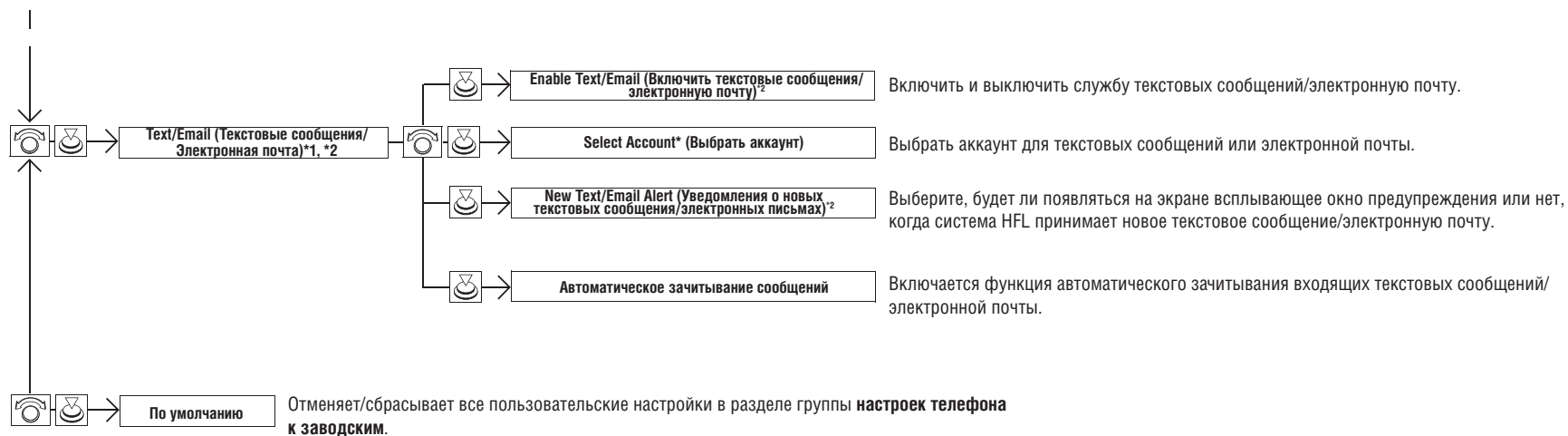

*1: Отображается на дисплее только в том случае, когда установлено соединение между телефоном и системой громкой связи.

*2: Автомобили для Мексики

ПРОДОЛЖЕНИЕ

* Не для всех моделей

■ Экран Phone/TEL (Телефон/ТЕЛ)

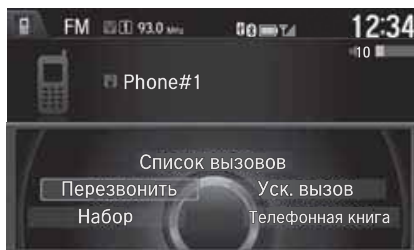

1. Нажмите кнопку **DISP.**
2. Поверните и выберите **Телефон/ТЕЛ**, затем нажмите .

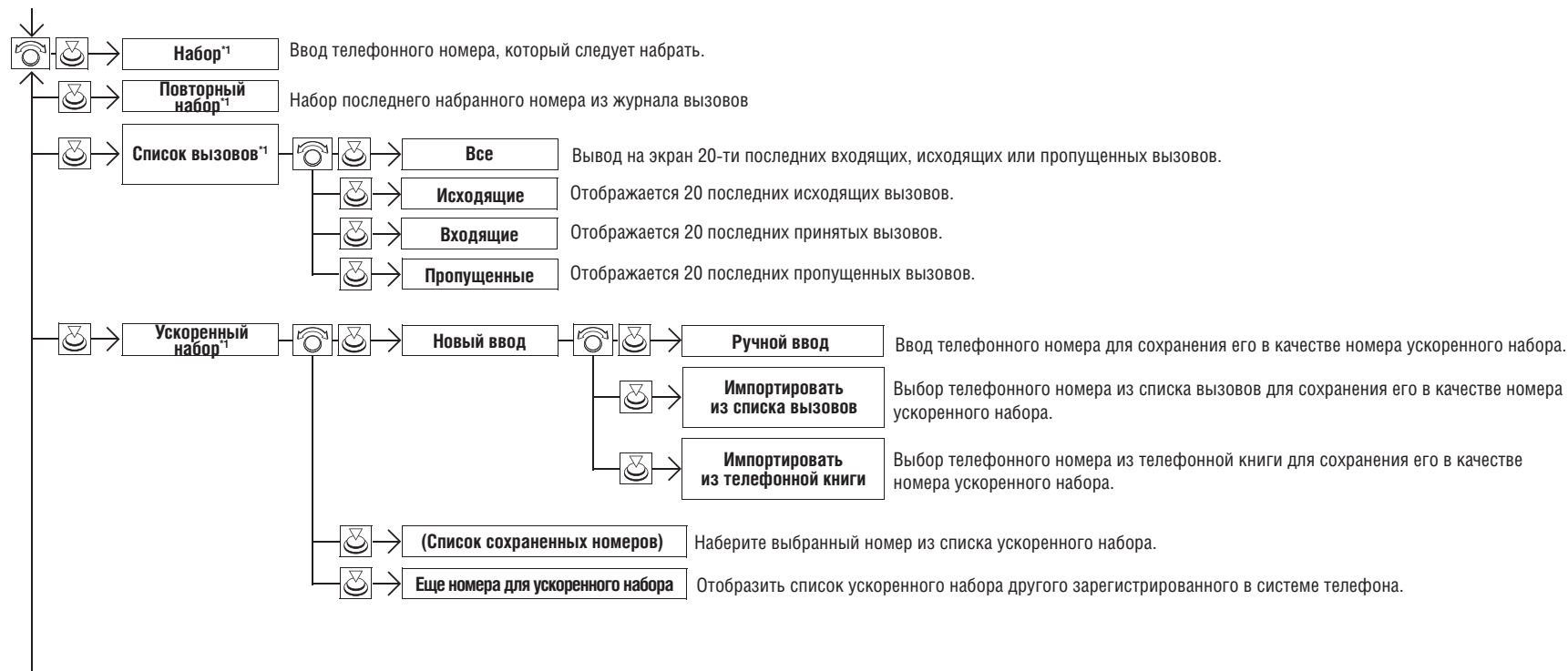

*1: Отображается на дисплее только в том случае, когда установлено соединение между телефоном и системой громкой связи.



*1: Отображается на дисплее только в том случае, когда установлено соединение между телефоном и системой громкой связи.

*2: Автомобили для Мексики

ПРОДОЛЖЕНИЕ

* Не для всех моделей

Настройка телефона



■ Подключение мобильного телефона (в случае, когда к системе не подключен ни один телефон)

1. Перейдите к экрану Телефон.
 ➤ **Экран Phone/TEL (Телефон/ТЕЛ)** (Стр. 308)
2. Поверните и выберите **Да**, а затем нажмите .
3. Убедитесь в том, что телефон находится в режиме поиска или обнаружения, затем нажмите .
 ▶ Система громкой связи HFL/HFT выполнит поиск устройства Bluetooth в автоматическом режиме.
4. Когда телефон появится в списке, выберите его, нажав .
 ▶ Если телефон не появляется, для повторения поиска можно выбрать **Обновить**.
 ▶ Если и в этот раз телефон не появился в списке, выберите **Phone Not Found? (Телефон не найден?)** и выполните поиск устройств Bluetooth с помощью телефона.
 Выберите в телефоне **HandsFreeLink/ HondaHFT**.
5. Система выводит регистрационный код на информационный экран/экран аудиосистемы.
 ▶ Подтвердите регистрационный код на экране и соответственно регистрируемого телефона.
 Может отличаться в зависимости от телефона.
6. Если процедура завершится удачно, на дисплее появится уведомление.

» Настройка телефона

Чтобы активировать и принимать вызовы с помощью системы громкой связи, к ней необходимо подключить телефон с функцией Bluetooth.

Рекомендации по подключению телефона:

- Телефон невозможно подключить на ходу автомобиля.
- К системе можно подключить не более шести телефонов.
- Когда телефон подключен к системе громкой связи, батарея телефона может разряжаться быстрее.
- Если ваш телефон окажется не готовым к процедуре подключения или не будет обнаружен системой в течение трех минут, система выйдет из режима подключения.

После подключения телефон отобразится на дисплее, и в правой его части появится одна или две иконки.
 Эти иконки означают следующее:

- : Телефон можно использовать вместе с системой громкой связи HFL/HFT.
- : Телефон совместим с функцией передачи потокового аудио через соединение Bluetooth®.

После регистрации появляется сообщение **автоматической синхронизации телефона**. Выберите **Вкл**, если хотите автоматически импортировать список вызовов и телефонную книгу в систему громкой связи HFL/HFT.

- **Изменение настройки Automatic Phone Sync/Automatic TEL Sync (Автоматическая синхронизация телефона/Автоматическая синхронизация ТЕЛ)** (Стр. 320)







■ **Подключение мобильного телефона (в случае, когда к системе уже подключен телефон)**

1. Перейдите к экрану **Настройки телефона/Настройки TEL**.
Экран **Настройки Телефона/Настройки TEL** (Стр. 305)
 2. Поверните и выберите **Подсоединить телефон/Подсоединить TEL**, затем нажмите .
 - ▶ Повторите процедуру, чтобы выбрать **Добавить устройство Bluetooth**. 3. Убедитесь в том, что телефон находится в режиме поиска или обнаружения, затем нажмите .
 - ▶ Система выполнит поиск устройства **Bluetooth** в автоматическом режиме. 4. Когда телефон появится в списке, выберите его, нажав .
 - ▶ Если телефон не появляется, для повторения поиска можно выбрать **Обновить**.
 - ▶ Если и в этот раз телефон не появился в списке, выберите **Phone Not Found? (Телефон не найден?)** и выполните поиск устройств *Bluetooth* с помощью телефона.
- Выберите в телефоне **HandsFreeLink/ HondaHFT**.
5. Система выводит регистрационный код на информационный экран/экран аудиосистемы.
 - ▶ Подтвердите регистрационный код на экране и соответствие регистрируемого телефона.
- Может отличаться в зависимости от телефона.
6. Если процедура завершится удачно, на дисплее появится уведомление.

ПРОДОЛЖЕНИЕ



■ Изменение кода подключения

1. Нажмите и удерживайте кнопку **DISP**.
2. Поверните  и выберите **Системные настройки**, затем нажмите .
 - ▶ Повторите процедуру, чтобы выбрать **Bluetooth**, затем изменить код подключения.
3. Поверните рукоятку  и выберите **Fixed** (Фиксированный) или **Random** (Случайный), а затем нажмите на рукоятку .

» Изменение кода подключения

В зависимости от телефона код подключения может состоять из четырех или шести цифр.

По умолчанию установлен регистрационный код подключения **"0000"**, который остается неизменным, пока вы его не измените. Для создания собственного регистрационного кода выберите опцию **Постоянный**, удалите действующий код, а затем введите новый код.

Чтобы код выбирался случайным образом при каждом подключении, выберите опцию **Случайный**.



Замена ранее зарегистрированного телефона новым

1. Перейдите к экрану **Настройки телефона/Настройки TEL.**
 ▶ Экран **Настройки Телефона/Настройки TEL** (Стр. 305)
2. Поверните и выберите опцию **Список устройств Bluetooth**, затем нажмите .
3. Поверните и выберите зарегистрированный телефон, который хотите заменить, а затем нажмите .
4. Поверните и выберите опцию **Заменить данное устройство**, затем нажмите .
5. Система перейдет к процедуре регистрации и поиску нового телефона.
 ▶ Следуя подсказкам, зарегистрируйте новый телефон.
6. Если процедура завершится удачно, на дисплее появится уведомление.

» Замена ранее зарегистрированного телефона новым

Замененный телефон будет сохранен под тем же номером ускоренного набора, а также в списке вызовов и под тем же кодом PIN, что и у прежнего телефона.

ПРОДОЛЖЕНИЕ



■ Удаление подключенного телефона

1. Перейдите к экрану **Настройки телефона/Настройки TEL.**
➔ **Экран Настройки Телефона/Настройки TEL** (Стр. 305)
2. Поверните и выберите опцию **Список устройств Bluetooth**, затем нажмите .
3. Поверните и выберите телефон, который хотите удалить, а затем нажмите .
4. Поверните и выберите опцию **Удалить данное устройство**, затем нажмите .
5. На дисплее появится запрос подтверждения. Поверните и выберите **Да**, а затем нажмите .
6. Если процедура завершится удачно, на дисплее появится уведомление.

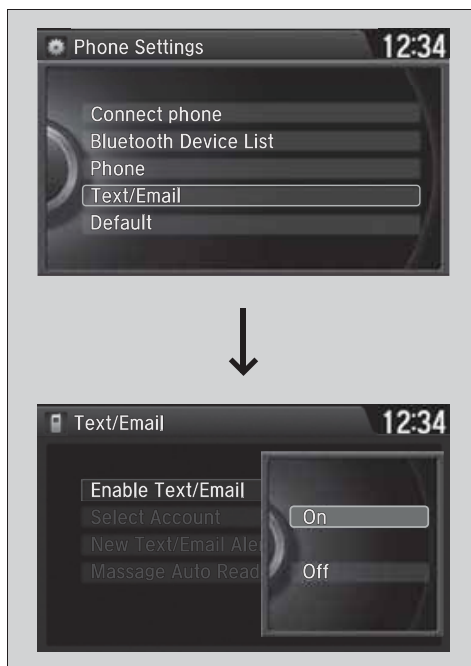

Автомобили для Мексики

■ Для настройки функции текстовых сообщений/электронной почты





■ Для включения или выключения функции текстовых сообщений/электронной почты

1. Перейдите к экрану **Настройки телефона**.
 ► Экран **Настройки Телефона/Настройки ТЕЛ** (Стр. 305)

2. Поверните  и выберите текстовые сообщения/электронная почта, затем нажмите .

Повторите процедуру, чтобы выбрать **Enable Text/Email** (Активировать **Текстовые сообщения/Электронную почту**).





На экране появится всплывающее окно меню.

3. Поверните  и выберите **Вкл** или **Выкл**, затем нажмите .

ПРОДОЛЖЕНИЕ





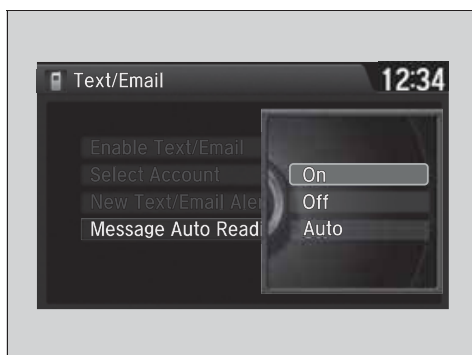

■ Для включения или выключения функции уведомления о текстовых сообщениях/электронной почте

1. На экране **Text/Email** (текстовые сообщения/электронные письма) вращайте , чтобы выбрать пункт **New Text/Email Alert** (Уведомления о новых текстовых сообщениях/электронных письмах), затем нажмите .
► На экране появится всплывающее окно меню.
2. Поверните  и выберите **Вкл** или **Выкл**, затем нажмите .



■ Настройка функции автоматического зачитывания

1. На экране **Text Message** (текстовые сообщения) или экране **Text/Email** (текстовые сообщения/электронные письма) вращайте , чтобы выбрать пункт **Message Auto Reading** (Автоматическое зачитывание сообщений), затем нажмите .
► На экране появится всплывающее окно меню.
2. Поверните  и выберите **Вкл**, **Выкл** или **Авто**, затем нажмите .

»» Для включения или выключения функции уведомления о текстовых сообщениях/электронной почте

Вкл: При получении каждого сообщения на экран будет выводиться всплывающее окно с сообщением.

Выкл: Полученное сообщение сохраняется в системе без вывода уведомления.

»» Настройка функции автоматического зачитывания

Вкл: Новое текстовое сообщение/электронная почта зачитываются всегда.

Выкл: Новое текстовое сообщение/электронная почта не зачитываются.

Авто: Новое текстовое сообщение/электронная почта зачитываются только во время движения.

■ Создание PIN-кода

Вы можете защитить PIN-кодом каждый из шести подключенных мобильных телефонов.



1. Перейдите к экрану **Настройки телефона/Настройки TEL**.
▶ **Экран Настройки Телефона/Настройки TEL** (Стр. 305)
2. Поверните и выберите опцию **Список устройств Bluetooth**, затем нажмите .
3. Поверните и выберите телефон, для которого нужно создать PIN-код, а затем нажмите .
4. Поверните и выберите **Редактировать PIN**, затем нажмите .
5. Введите новый четырехзначный номер.
▶ **Информационный экран/Экран аудиосистемы**
Поверните и выберите, а затем нажмите . Нажмите , чтобы удалить. Нажмите **OK**, чтобы ввести PIN-код.
6. Снова введите новый четырехзначный номер. На дисплее появится экран шага 4.

ПРОДОЛЖЕНИЕ





» Создание PIN-кода

Если телефон уже защищен PIN-кодом, вам следует ввести действующий PIN-код до того, как удалять его или создавать новый код.

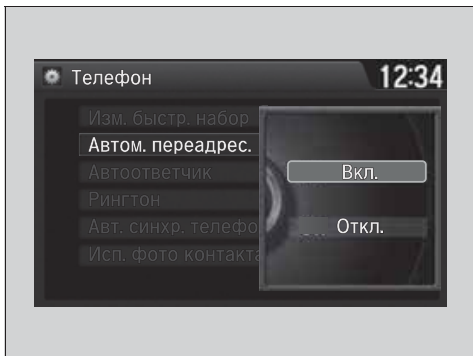
■ Автоматическая переадресация вызовов

Если пользователь находится в автомобиле с включенным телефоном, то вызовы могут автоматически переадресовываться на систему громкой связи.





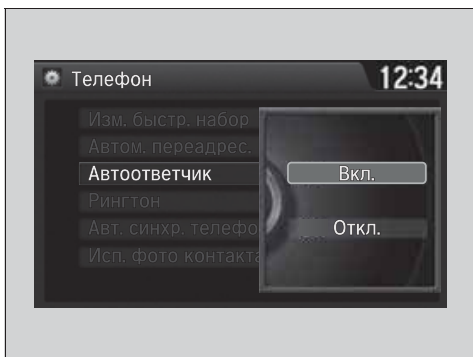

1. Перейдите к экрану **Настройки телефона/Настройки TEL.**
➔ **Экран Настройки Телефона/Настройки TEL** (Стр. 305)
2. Поверните  и выберите **Телефон/TEL**, затем нажмите .
- ▶ Повторите процедуру и выберите **Auto Transfer** (Автоматическая переадресация).
3. Поверните  и выберите **Вкл.**, затем нажмите .

■ Автоматический ответ

Можно включить функцию автоматического ответа на входящий звонок через четыре секунды после вызова.





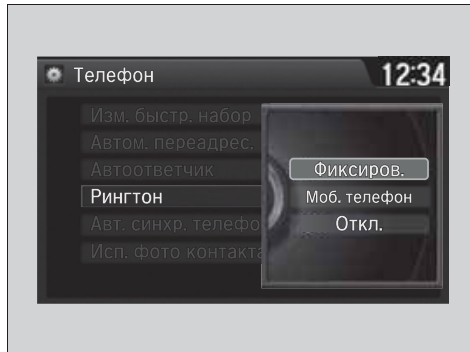

1. Перейдите к экрану **Настройки телефона/Настройки TEL.**
➔ **Экран Настройки Телефона/Настройки TEL** (Стр. 305)
2. Поверните  и выберите **Телефон/TEL**, затем нажмите .
- ▶ Повторите процедуру и выберите **Автоматический ответ.**
3. Поверните  и выберите **Вкл.**, затем нажмите .

■ Рингтон

Рингтон можно настраивать.



1. Перейдите к экрану **Настройки телефона/Настройки TEL**.
 Экран Настройки Телефона/Настройки TEL (Стр. 305)
2. Поверните  и выберите **Телефон/TEL**, затем нажмите .
 Повторите процедуру и выберите **Рингтон**.
3. Вращайте , чтобы выбрать **Фиксированный, Мобильный телефон** или **Выкл.**, затем нажмите .

» Рингтон

Фиксированный: Через динамики транслируется фиксированный рингтон.

Mobile Phone/Mobile TEL (Мобильный телефон/Мобильный): Через динамики транслируется рингтон подключенного мобильного телефона.

Выкл: Через динамики рингтон не транслируется.

ПРОДОЛЖЕНИЕ

Автоматический импорт телефонной книги и списка вызовов мобильного телефона

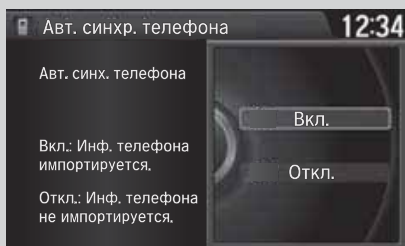
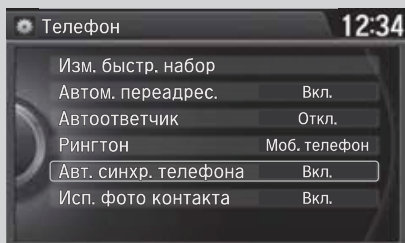
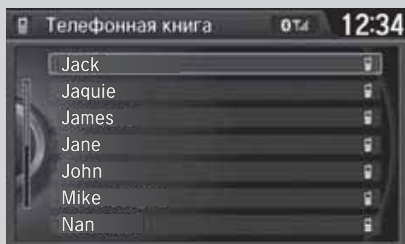

Когда включена автоматическая синхронизация телефона:

Если телефон пользователя подключен к системе, то данные телефонной книги и списка вызовов автоматически импортируются в систему.

Изменение настройки Automatic Phone Sync/Automatic TEL Sync (Автоматическая синхронизация телефона/Автоматическая синхронизация ТЕЛ)

1. Перейдите к экрану **Настройки телефона/Настройки ТЕЛ. Экран Настройки Телефона/Настройки ТЕЛ** (Стр. 305)
2. Поверните  и выберите **Телефон/ТЕЛ**, затем нажмите .
 - ▶ Повторите процедуру, чтобы выбрать **Автоматическая синхронизация** телефона.
3. Поверните  и выберите **Вкл** или **Выкл**, затем нажмите .

Автоматический импорт телефонной книги и списка вызовов мобильного телефона

При выборе абонента в телефонной книге мобильного телефона на дисплее может появиться три иконки, обозначающие категории. Иконки указывают на тип телефонных номеров, сохраненных для данного абонента.

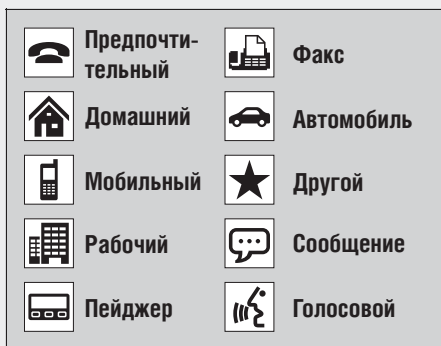

Для некоторых моделей телефонов может оказаться невозможным импортировать иконки категорий в систему.

Телефонная книга обновляется после каждой установки соединения между телефоном и системой громкой связи. Список вызовов обновляется после каждой установки соединения и каждого вызова.

■ Ускоренный набор

Для каждого телефона можно сохранить до 20 номеров ускоренного набора.

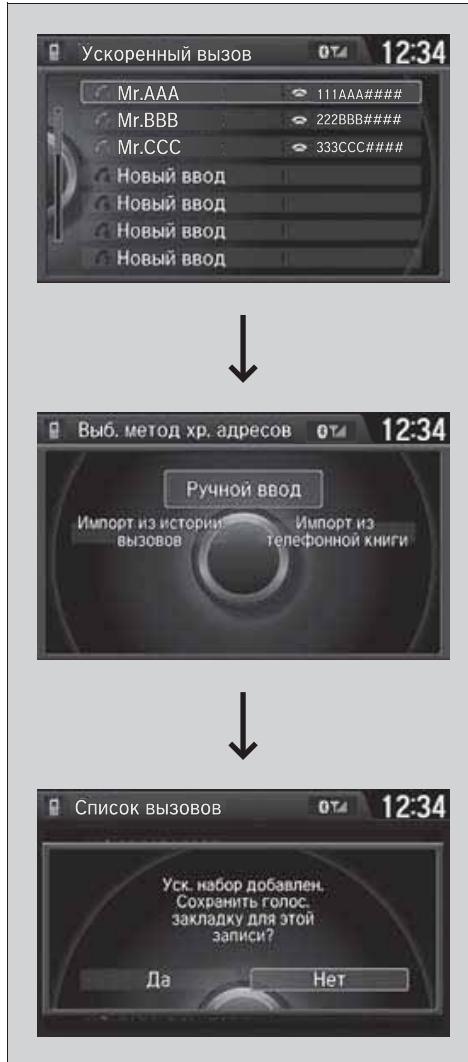

Выполните следующие действия для сохранения номера ускоренного набора:

1. Перейдите к экрану Телефон.
 ➤ Экран **Phone/TEL (Телефон/ТЕЛ)** (Стр. 308)
2. Поверните и выберите **Ускоренный набор**, а затем нажмите .
 ➤ Повторите процедуру и выберите **Новый ввод**.
3. Поверните и выберите источник, откуда следует взять телефонный номер, а затем нажмите .
 Импортировать **из списка вызовов**:
 ➤ Выберите телефонный номер из списка вызовов.
 Из ручного ввода:
 ➤ Введите телефонный номер вручную. Из импортированного из телефонной книги:
 ➤ Выберите телефонный номер из телефонной книги, которая была импортирована из мобильного телефона, с которым в данный момент установлено соединение.
4. После успешного сохранения номера ускоренного набора вам будет предложено создать для этого номера речевую закладку. Поверните и выберите **Да** или **Нет**, а затем нажмите .
5. Используя кнопку , следуйте подсказкам системы и произнесите речевую закладку для номера ускоренного набора.

ПРОДОЛЖЕНИЕ

» Ускоренный набор

Когда речевая закладка сохранена, нажмите кнопку , чтобы вызвать номер по речевой закладке. Произнесите "Звонить" и имя речевой закладки.



■ Задание голосовой метки для сохраненного номера быстрого набора







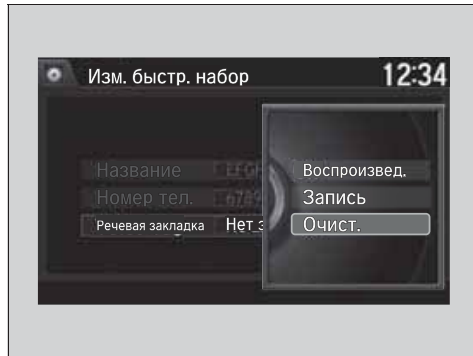



1. Перейдите к экрану **Настройки телефона/Настройки TEL.**
► Экран **Настройки Телефона/Настройки TEL** (Стр. 305)
2. Поверните и выберите **Телефон/TEL**, затем нажмите .
- Повторите процедуру и выберите **Редактировать ускоренный набор**.
3. Выберите сохраненный номер ускоренного набора.
► Из всплывающего меню вращайте , чтобы выбрать **Правка**, затем нажмите .
4. Поверните и выберите **Речевая закладка**, а затем нажмите .
- Из всплывающего меню вращайте , чтобы выбрать **Запись**, затем нажмите .
5. Используя кнопку , следуйте подсказкам системы, чтобы завершить процедуру сохранения речевой закладки.

» Ускоренный набор

Не используйте одно и то же имя для речевых закладок.
Не используйте "home" (дом) в качестве голосовой метки.
Системе громкой связи легче распознать относительно длинное имя.
Например, системе проще распознать имя "John Smith" (Джон Смит), а не "John" (Джон).







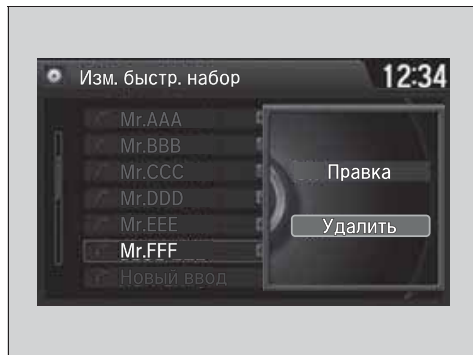

■ Удаление голосовой метки

1. Перейдите к экрану **Настройки телефона/Настройки TEL**.
 ▶ Экран **Настройки Телефона/Настройки TEL** (Стр. 305)
2. Поверните  и выберите **Телефон/TEL**, затем нажмите .
 ▶ Повторите процедуру и выберите **Редактировать ускоренный набор**.
3. Выберите сохраненный номер ускоренного набора.
 ▶ Из всплывающего меню вращайте , чтобы выбрать **Правка**, затем нажмите .
4. Поверните  и выберите **Речевая закладка**, а затем нажмите .
 ▶ Из всплывающего меню вращайте , чтобы выбрать **Очистить**, затем нажмите .
5. На дисплее появится запрос подтверждения. Поверните  и выберите **Да**, а затем нажмите .



■ Удаление номера ускоренного набора

1. Перейдите к экрану **Настройки телефона/Настройки TEL**.
 ▶ Экран **Настройки Телефона/Настройки TEL** (Стр. 305)
2. Поверните  и выберите **Телефон/TEL**, затем нажмите .
 ▶ Повторите процедуру и выберите **Редактировать ускоренный набор**.
3. Выберите сохраненный номер ускоренного набора.
 ▶ Из всплывающего меню вращайте , чтобы выбрать **Удалить**, затем нажмите .
4. На дисплее появится запрос подтверждения. Поверните  и выберите **Да**, а затем нажмите .

ПРОДОЛЖЕНИЕ

Исходящие вызовы

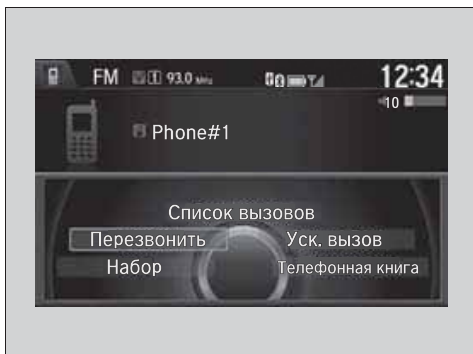

Можно активировать исходящий вызов путем набора телефонного номера или с помощью импортированной телефонной книги, списка вызовов, или воспользовавшись функциями ускоренного набора и повторного набора.

Исходящие вызовы









Путем произнесения речевой закладки, сохраненной для номера ускоренного набора или номера из телефонной книги, можно набрать соответствующий номер независимо от того, какой экран в данный момент отображается на дисплее. Нажмите кнопку  и произнесите "Call" (Звонить), а также имя голосовой закладки, "Call by name" (Позвонить по имени) и имя из телефонной книги или произнесите номер телефона.

Мобильный телефон должен находиться на расстоянии не более 10 метров от автомобиля.

После соединения с вызываемым номером вы можете услышать голос вызываемого абонента, транслируемый через динамики аудиосистемы.



■ Исходящий вызов на номер, содержащийся в импортированной телефонной книге

1. Перейдите к экрану Телефон.
 - ▶ Экран Phone/TEL (Телефон/ТЕЛ) (Стр. 308)
2. Поверните  и выберите **Телефонная книга мобильного телефона**, а затем нажмите .
3. Поверните  и выберите имя, а затем нажмите .
 - ▶ Также можно искать по буквам. Поверните  и выберите **Alphabet Search** (Поиск по алфавиту), затем нажмите .
4. Поверните  и выберите номер, затем нажмите .
 - ▶ Набор начнется автоматически.

» Исходящий вызов на номер, содержащийся в импортированной телефонной книге







Данная функция во время движения отключена. Однако с помощью голосовых команд можно позвонить по номеру ускоренного набора, сохраненному под речевой закладкой.

- ▶ Ограничения для ручного режима управления (Стр. 304)
- ▶ Ускоренный набор (Стр. 321)

ПРОДОЛЖЕНИЕ



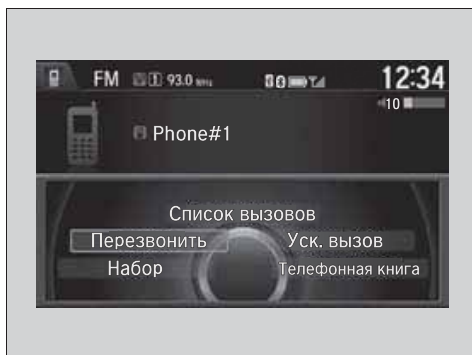

■ Набор номера

1. Перейдите к экрану Телефон.
➔ **Экран Phone/TEL (Телефон/ТЕЛ)** (Стр. 308)
 2. Поверните  и выберите **Набор**, а затем нажмите .
 3. Поверните  и выберите номер, затем нажмите .
 4. Поверните  и выберите , а затем нажмите .
- ▶ Набор начнется автоматически.



■ Повторный набор номера



1. Перейдите к экрану Телефон.
➔ **Экран Phone/TEL (Телефон/ТЕЛ)** (Стр. 308)
 2. Поверните  и выберите **Перезвонить**, а затем нажмите .
- ▶ Набор начнется автоматически.

»» Набор номера

Данная функция во время движения отключена. Однако с помощью голосовых команд можно позвонить по номеру ускоренного набора, номеру из телефонной книги или набранному номеру, сохраненному под речевой закладкой.

- ➔ **Ограничения для ручного режима управления** (Стр. 304)
- ➔ **Ускоренный набор** (Стр. 321)

»» Повторный набор номера



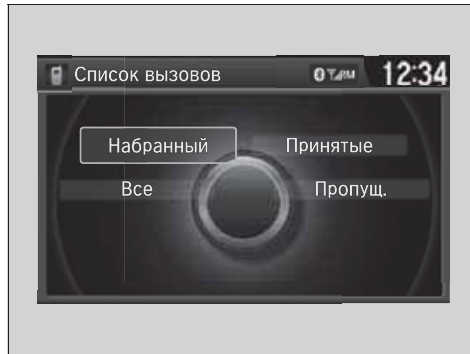



Нажмите  и держите нажатой кнопку  для вызова последнего набранного номера из истории звонков.



■ Исходящий вызов на номер, содержащийся в списке вызовов





Информационный экран/Экран аудиосистемы

В списке вызовов номера хранятся по следующим категориям Исходящие вызовы, **Принятые вызовы** и **Пропущенные вызовы**.

1. Перейдите к экрану **Телефон**.
 ➔ **Экран Phone/TEL (Телефон/ТЕЛ)** (Стр. 308)
2. Поверните рукоятку  и выберите **Список вызовов**, затем нажмите .
3. Поверните  и выберите опцию **Все, Исходящие, Принятые** или **Пропущенные**, а затем нажмите .
4. Поверните  и выберите номер, затем нажмите .
 ▶ Набор начнется автоматически.

■ Исходящий вызов на номер ускоренного набора

Информационный экран/Экран аудиосистемы

1. Перейдите к экрану **Телефон**.
 ➔ **Экран Phone/TEL (Телефон/ТЕЛ)** (Стр. 308)
2. Поверните  и выберите **Ускоренный набор**, а затем нажмите .
3. Поверните  и выберите номер, затем нажмите .
 ▶ Набор начнется автоматически.

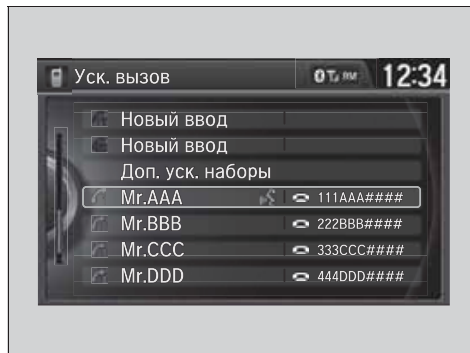

» Исходящий вызов на номер, содержащийся в списке вызовов

В списке вызовов хранится информация о 20 последних исходящих, принятых и пропущенных вызовах. Отображается на дисплее только в том случае, когда установлено соединение между телефоном и системой громкой связи.)

» Исходящий вызов на номер ускоренного набора

Для просмотра других номеров ускоренного набора, сохраненных для подключенного телефона, выберите опцию More Speed Dial (Другие номера ускоренного набора). Вы можете делать звонки по номерам из списка, используя подсоединенный в данный момент телефон.

Когда речевая закладка сохранена, нажмите кнопку , чтобы вызвать номер по речевой закладке.

➔ **Ускоренный набор** (Стр. 321)

Путем произнесения речевой закладки, сохраненной для номера ускоренного набора или номера из телефонной книги, можно набрать соответствующий номер независимо от того, какой экран в данный момент отображается на дисплее. Нажмите кнопку  и следуйте подсказкам.

ПРОДОЛЖЕНИЕ

Входящие вызовы

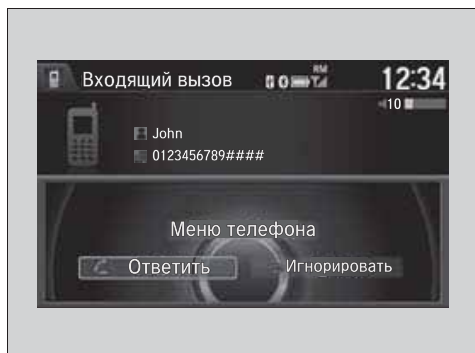

При поступлении входящего вызова прозвучит уведомление (если эта функция активирована), и на дисплее появится экран **Incoming Call** (Входящий вызов).



Нажмите кнопку , чтобы ответить на входящий вызов.

Нажмите кнопку , чтобы отклонить вызов или завершить разговор.

Входящие вызовы

Режим ожидания

Нажмите кнопку , чтобы перевести текущий вызов в режим ожидания и ответить на входящий вызов.

Снова нажмите кнопку , чтобы вернуться к текущему вызову. Не предпринимайте никаких действий, если не хотите отвечать на входящий вызов. Нажмите кнопку , чтобы завершить разговор.

■ Функции, доступные во время разговора

Во время разговора доступны следующие функции.



Отключить звук: отключение микрофона.

Transfer: переадресация вызова с системы громкой связи на телефон пользователя.

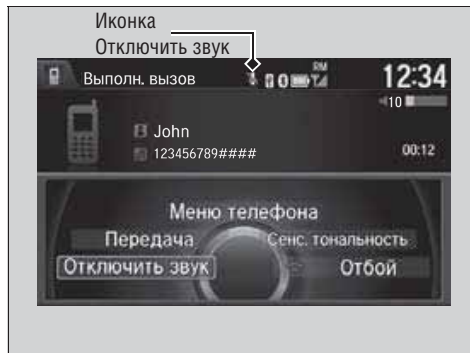
Touch Tones: пересылка цифр во время разговора. Эта функция полезна, если вы пользуетесь системой телефонных соединений, управляемых с помощью меню.



Доступные опции показываются в нижней части экрана.

Поверните  и выберите опцию, а затем нажмите .

▶ Иконка отключения звука появится, когда выбрано **Отключить звук**. Выберите опцию **Отключить звук** еще раз, чтобы выключить эту функцию.

» Функции, доступные во время разговора

Touch Tones: эта функция доступна для некоторых моделей телефонов.

ПРОДОЛЖЕНИЕ



Автомобили для Мексики

Прием текстовых сообщений/электронной почты

Система HFL может отображать недавно принятые текстовые сообщения (sms-сообщения), а также до 20-ти последних принятых сообщений с зарегистрированного в системе мобильного телефона. Каждое принятое сообщение система может зачитать; также на них можно ответить одной из шести стандартных фраз.

Кроме того, система способна отображать электронную почту.



1. Всплывающее окно информирует о приходе нового текстового сообщения/новой электронной почты.
2. Вращайте , чтобы выбрать **Прочитать** для прослушивания сообщения, затем нажмите .
 - ▶ Будет отображено текстовое сообщение/письмо электронной почты. Система автоматически начнет читать сообщение.
3. Чтобы остановить зачитывание сообщения, нажмите .

Прием текстовых сообщений/электронной почты

Во время движения система не отображает принятые сообщения. Она только зачитывает их.

В случае с некоторыми телефонами возможно отображение до 20-ти последних текстовых сообщений или писем электронной почты.

Используйте службу работы с текстовыми сообщениями/электронной почтой только тогда, когда это будет безопасно.

Когда после регистрации телефона в системе принимается первое текстовое сообщение или письмо электронной почты, система предложит включить функцию предупреждения о **новых текстовых сообщениях** или функцию предупреждения о **новых текстовых сообщениях/письмах** электронной почты.

➔ Для включения или выключения функции уведомления о текстовых сообщениях/электронной почте (Стр. 316)



Автомобили для Мексики

Выбор аккаунта электронной почты



Если у зарегистрированного в системе телефона имеются аккаунты для работы с текстовыми сообщениями/электронной почтой, пользователь может выбрать один из них для приема уведомлений.



1. Перейдите к экрану **Настройки телефона**.
 ► Экран **Настройки Телефона/Настройки ТЕЛ** (Стр. 305)
2. Поверните  и выберите текстовые **сообщения/электронная почта**, затем нажмите .
 ► Повторите процедуру и выберите **Другой аккаунт**.
3. Вращайте , чтобы выбрать требуемый аккаунт для **текстовых сообщений** или электронной почты, затем нажмите .

Выбор аккаунта электронной почты

Также выбор аккаунта электронной почты доступен через экран списка папок либо экран списка сообщений.

Поверните , чтобы выбрать пункт **Выбрать Аккаунт** в верхней части списка, затем нажмите .



Предусмотрена возможность получения уведомлений о приеме только с одного аккаунта текстовых сообщений либо электронной почты.

ПРОДОЛЖЕНИЕ

Автомобили для Мексики

Отображение сообщений



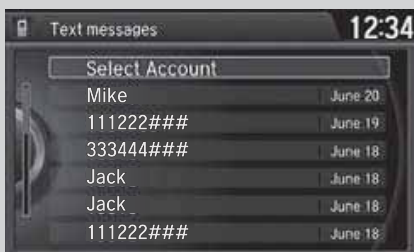



Список сообщений



Текстовое сообщение





Отображение текстовых сообщений

1. Перейдите к экрану **Телефон**.
▶ Экран **Phone/TEL (Телефон/ТЕЛ)** (Стр. 308)
2. Поверните  и выберите **Текстовые сообщения**, затем нажмите .
3. Поверните  и выберите **текстовые сообщения/электронная почта**, затем нажмите .
▶ Если требуется, выберите аккаунт.
4. Вращайте , чтобы выбрать сообщение, затем нажмите .
▶ Будет отображено текстовое сообщение. Система автоматически начнет зачитывать сообщение.

Отображение сообщений

Рядом с непрочитанным сообщением появляется иконка .





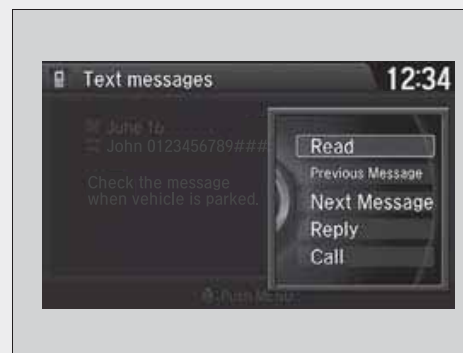

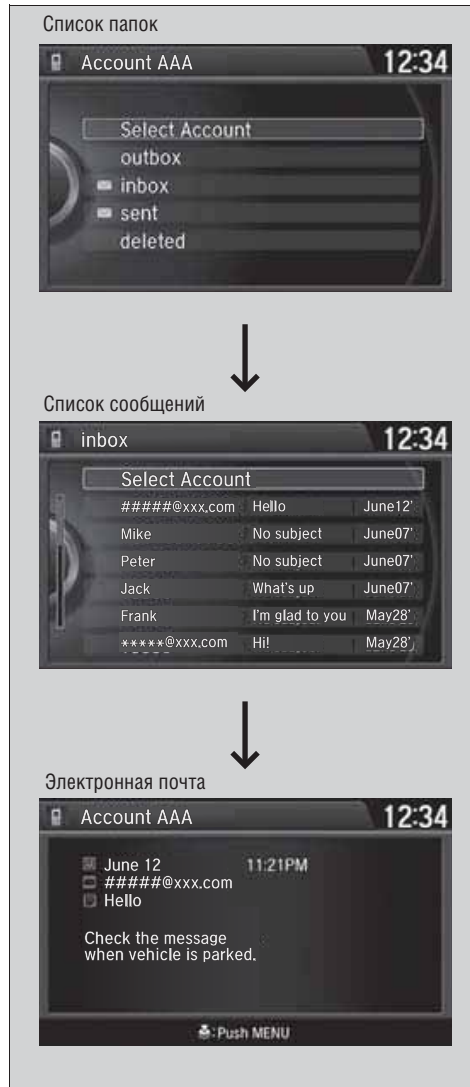
Если удалить сообщение на телефоне, оно будет удалено и из системы. Если послать сообщение через систему автомобиля, оно появится в отправленных сообщениях телефона пользователя.

Для просмотра предыдущего или следующего сообщения нажмите  на экране текстовых сообщений. Из всплывающего меню вращайте , чтобы выбрать **Предыдущее** сообщение или **Следующее** сообщение, затем нажмите .





■ Отображение писем электронной почты

1. Перейдите к экрану **Телефон**.
 ▶ Экран **Phone/TEL (Телефон/ТЕЛ)** (Стр. 308)
2. Поверните  и выберите **текстовые сообщения/электронная почта**, затем нажмите .
 ▶ Если требуется, выберите аккаунт.
3. Вращайте , чтобы выбрать папку, затем нажмите .
4. Вращайте , чтобы выбрать сообщение, затем нажмите .
 ▶ Будет отображена электронная почта. Система автоматически начнет зачитывать сообщение.



» Отображение писем электронной почты

Принятые текстовые сообщения и письма электронной почты могут одновременно отображаться на экране списка сообщений. В этом случае текстовые сообщения идут с заголовком **No Subject** (Без темы).

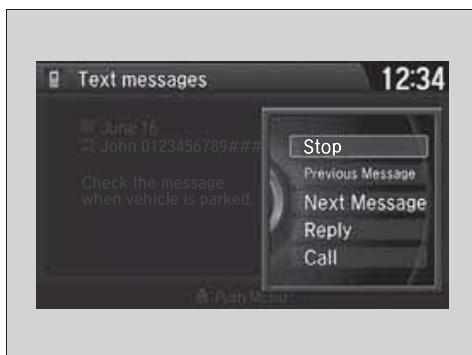
ПРОДОЛЖЕНИЕ



■ Использование опции Остановить или Читать

1. Перейдите к экрану текстовых сообщений или электронной почты.
 - Система автоматически начнет зачитывать сообщение.
 - ▣ **Отображение сообщений** (Стр. 332)
2. Нажмите , чтобы вывести на экран всплывающее окно.
3. Поверните  и выберите Остановить или Читать, затем нажмите .





»» Использование опции Остановить или Читать

Данная опция изменяется на:

- **"Остановить"**, когда зачитывается текстовое сообщение или электронная почта. Выберите данную опцию для остановки зачитывания сообщения.
- **"Читать"**, когда система закончила зачитывать текстовое сообщение/электронную почту, либо после того как пользователь выбрал опцию **"Остановить"**. Выберите данную опцию для того, чтобы выбранное сообщение было зачитано системой.



■ Ответить на сообщение

1. Перейдите к экрану текстовых сообщений или электронной почте.
 - ▶ Система автоматически начнет зачитывать сообщение.
 - **Отображение сообщений** (Стр. 332)
2. Нажмите , чтобы вывести на экран всплывающее окно.
3. Поверните  и выберите **Ответить**, затем нажмите .
4. Вращайте , чтобы выбрать Ответить на сообщение, затем нажмите .
 - ▶ На экране появится всплывающее окно.
5. Выберите **Отправить**, что отправить сообщение.
 - ▶ Если сообщение успешно отправлено, на экран будет выведено **"Complete"** (Отправлено).

»» Ответить на сообщение

Для ответа можно использовать следующие стандартные фразы:



- **Talk to you later, I'm driving** (Поговорим позже, я за рулем).
- **I'm on my way** (Я в пути).
- **I'm running late** (Я опаздываю).
- **OK**
- **Yes** (Да)
- **No** (Нет)

Возможность добавления, редактирования или удаления стандартных фраз ответа не предусмотрена.

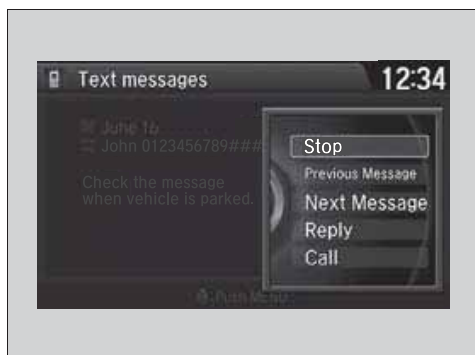
ПРОДОЛЖЕНИЕ



■ Звонок отправителю

1. Перейдите к экрану текстовых сообщений.
 - Система автоматически начнет зачитывать сообщение.
 - ➔ **Отображение текстовых сообщений** (Стр. 332)
2. Нажмите , чтобы вывести на экран всплывающее окно.
3. Поверните  и выберите **Call** (Позвонить), затем нажмите .

Система громкой связи *Bluetooth®**/Система громкой связи*

Автомобили с навигационной системой

Автомобили для Мексики

Система громкой связи *Bluetooth®* HandsFreeLink® (HFL) позволяет активировать исходящие вызовы и принимать входящие вызовы с помощью навигационной системы автомобиля, не дотрагиваясь до мобильного телефона.

Кроме автомобилей для Мексики

Данный автомобиль оснащен системой HFT (системой громкой связи), функции которой аналогичны системе HFL. Хотя на изображениях представлена система HFL, они могут использоваться в качестве справки.

» Система громкой связи *Bluetooth®**/Система громкой связи*

Для того чтобы воспользоваться системой громкой связи HFL/HFT, нужен совместимый с системой телефон с функцией Bluetooth. Для получения информации о совместимых телефонах, процедурах подключения и специальных функциях обратитесь в дилерский центр Honda.

Чтобы воспользоваться системой, в настройках **Bluetooth** должно быть выбрано **Вкл.**

➤ **Пользовательские настройки** (Стр. 260)

Рекомендации по использованию голосовых команд

- Поскольку внешние шумы могут вызвать помехи в работе микрофона, закройте окна и отрегулируйте вентиляционные решетки, направив воздушные потоки в сторону от потолка.
- Нажмите и отпустите кнопку () для вызова абонента номера по номеру, для которого сохранена речевая закладка, по номеру из телефонной книги или по набранному пользователем номеру. После звукового сигнала говорите четко, обычным голосом.
- Если микрофон уловит не только ваш голос, то команда может быть не распознана.
- Для изменения уровня громкости используйте соответствующий регулятор аудиосистемы или кнопки дистанционного управления на рулевом колесе.

Использование системы громкой связи HFL/HFT

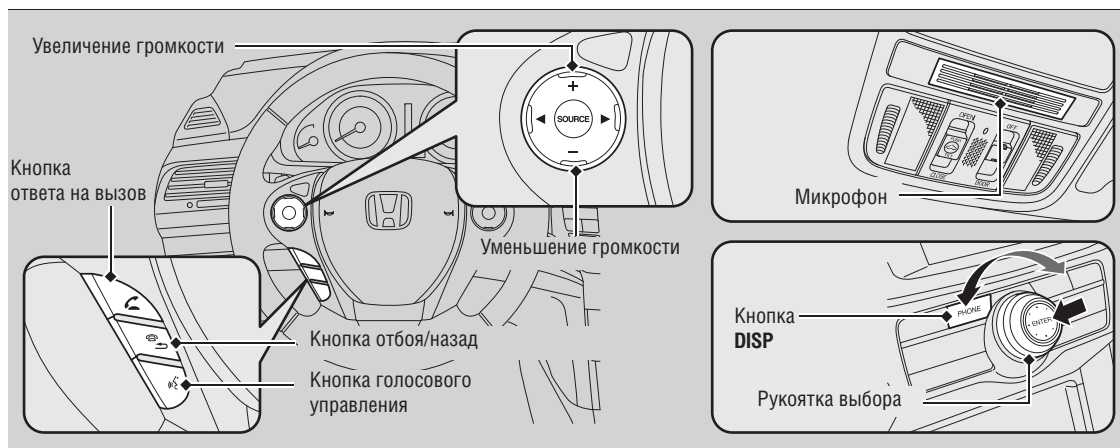

Кнопки системы громкой связи HFL/HFT





 **Кнопка ответа на вызов:** нажмите эту кнопку, чтобы вывести на пол экрана меню Телефон или ответить на входящий вызов.

 **Кнопка отбоя/назад:** Нажмите для завершения разговора или отмены команды.

Кнопка вызова : Нажмите для выполнения звонка по номеру, для которого сохранена речевая закладка, по номеру из телефонной книги или по набранному пользователем номеру.

Рукоятка выбора: Вращайте  для выбора позиции на информационном экране/экране аудиосистемы, а затем нажмите , чтобы подтвердить свой выбор.

Для перехода к экрану Телефон:

1. Нажмите кнопку **DISP**, чтобы перейти к **экрану изменения функций**.
2. Поверните  и выберите **Телефон/TEL**, затем нажмите .

Система громкой связи Bluetooth®*/Система громкой связи*

Название и логотипы системы беспроводной связи Bluetooth® являются зарегистрированными торговыми марками компании Bluetooth SIG, Inc. и используются компанией Honda Motors Co., Ltd. по лицензии. Другие торговые марки и логотипы используются в соответствии с требованиями их владельцев.

Ограничения системы громкой связи HFL/HFT

При поступлении входящего вызова на систему громкой связи HFL/HFT аудиосистема прерывает свою работу. Работа аудиосистемы возобновится по завершении разговора.

■ Экран состояния системы громкой связи HFL/HFT

Информационный экран/экран аудиосистемы уведомляет о поступлении входящего вызова.

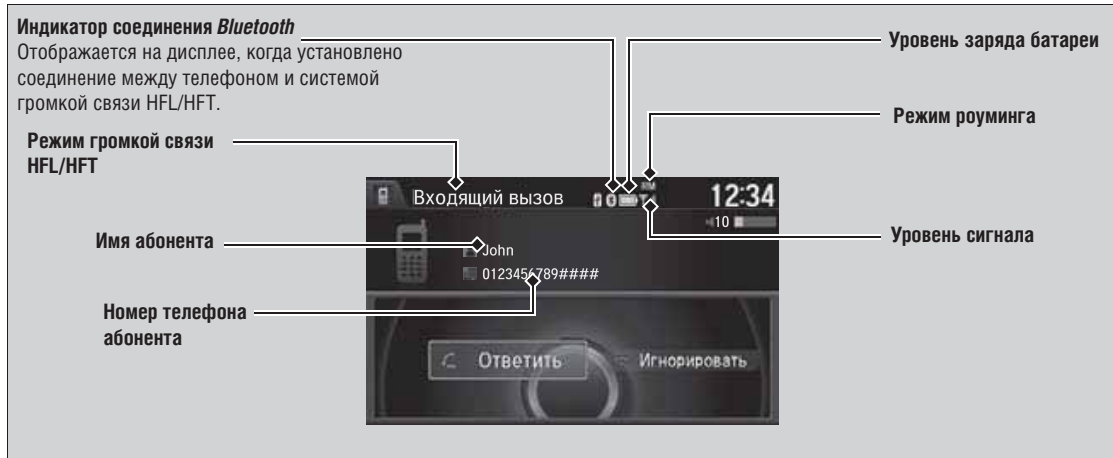

■ Ограничения для ручного режима управления

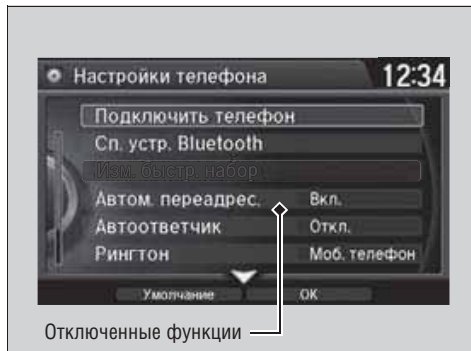

Некоторые функции становятся неактивными либо недоступными во время движения. До полной остановки автомобиля функции, выделенные серым цветом, выбрать нельзя.

Во время движения автомобиля с помощью голосовых команд можно звонить только по сохраненным с речевыми закладками номерам ускоренного набора, именам из телефонной книги или набираемым номерам.

► **Ускоренный набор** (Стр. 356)

► Экран состояния системы громкой связи HFL/HFT

Информация, выводимая на информационный экран/экран аудиосистемы, различается в зависимости от модели телефона.

Можно изменить язык системы.

► **Пользовательские настройки** (Стр. 260)

Меню системы громкой связи HFL/HFT

Чтобы воспользоваться системой, выключатель зажигания должен находиться в положении ACCESSORY I (Вспомогательные потребители электроэнергии)^{*1} или ON II (Зажигание включено).

■ Экран Phone/TEL Settings (Настройки телефона/ТЕЛ)

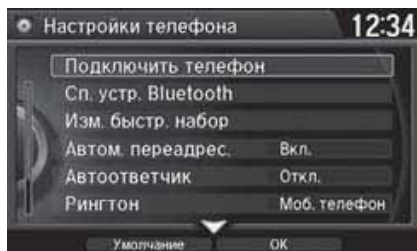

1. Нажмите кнопку **SETTINGS** (настройки).
2. Поверните и выберите **Настройки Телефона/Настройки ТЕЛ**, затем нажмите .

▶ Меню системы громкой связи HFL/HFT

Для того чтобы воспользоваться системой громкой связи, прежде всего, вам необходимо подключить к системе мобильный телефон с функцией Bluetooth. Подключение телефона осуществляется на неподвижном автомобиле.

Использование некоторых функций ограничено, когда автомобиль находится в движении. В этом случае на дисплей выводится соответствующее сообщение, и действие функции отменяется.

Оборудование, повышающее уровень комфорта автомобиля

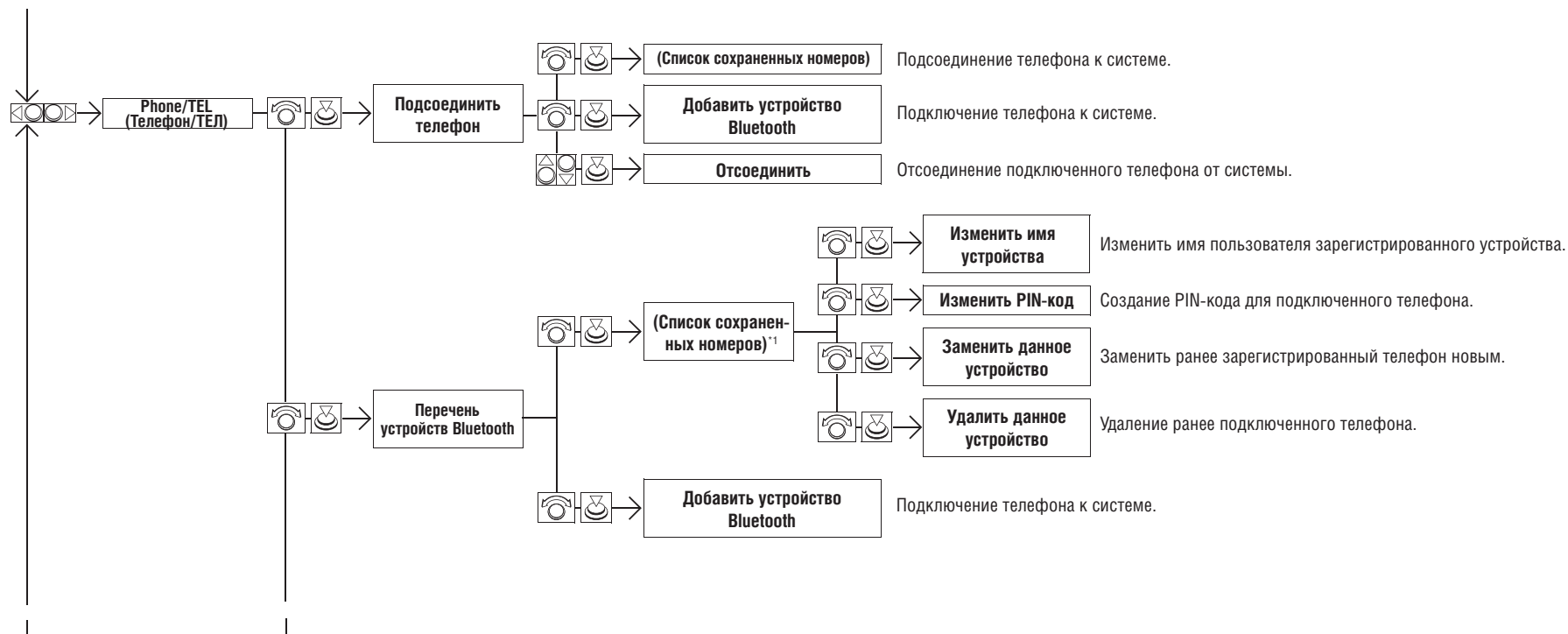

*1: Отображается на дисплее только в том случае, когда установлено соединение между телефоном и системой громкой связи.

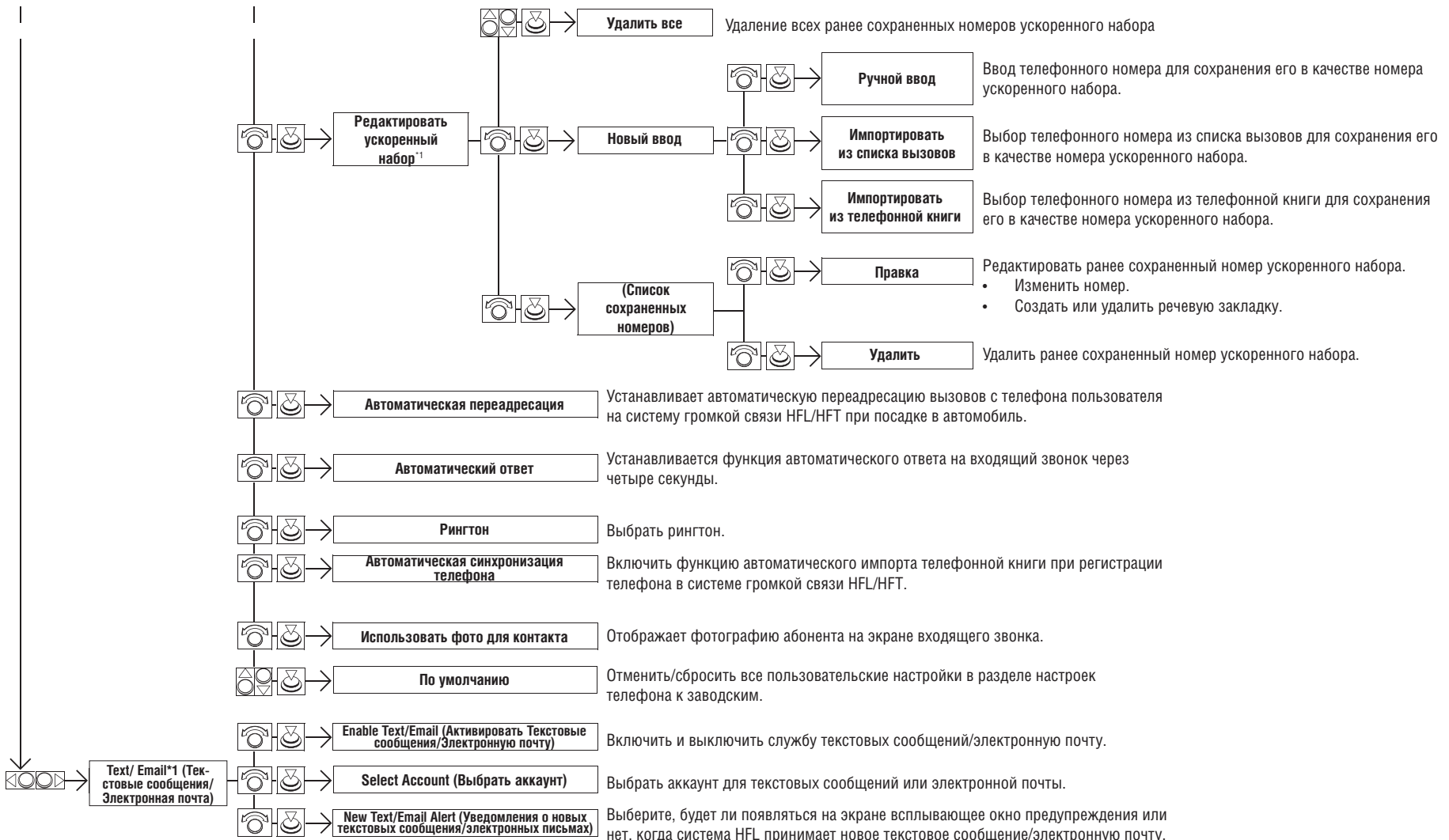

*1: Отображается на дисплее только в том случае, когда установлено соединение между телефоном и системой громкой связи.

ПРОДОЛЖЕНИЕ

■ Экран Phone/TEL (Телефон/ТЕЛ)



1. Нажмите кнопку **PHONE/TEL** (Телефон).
2. Нажмите кнопку **MENU**, чтобы вывести на дисплей пункты меню.

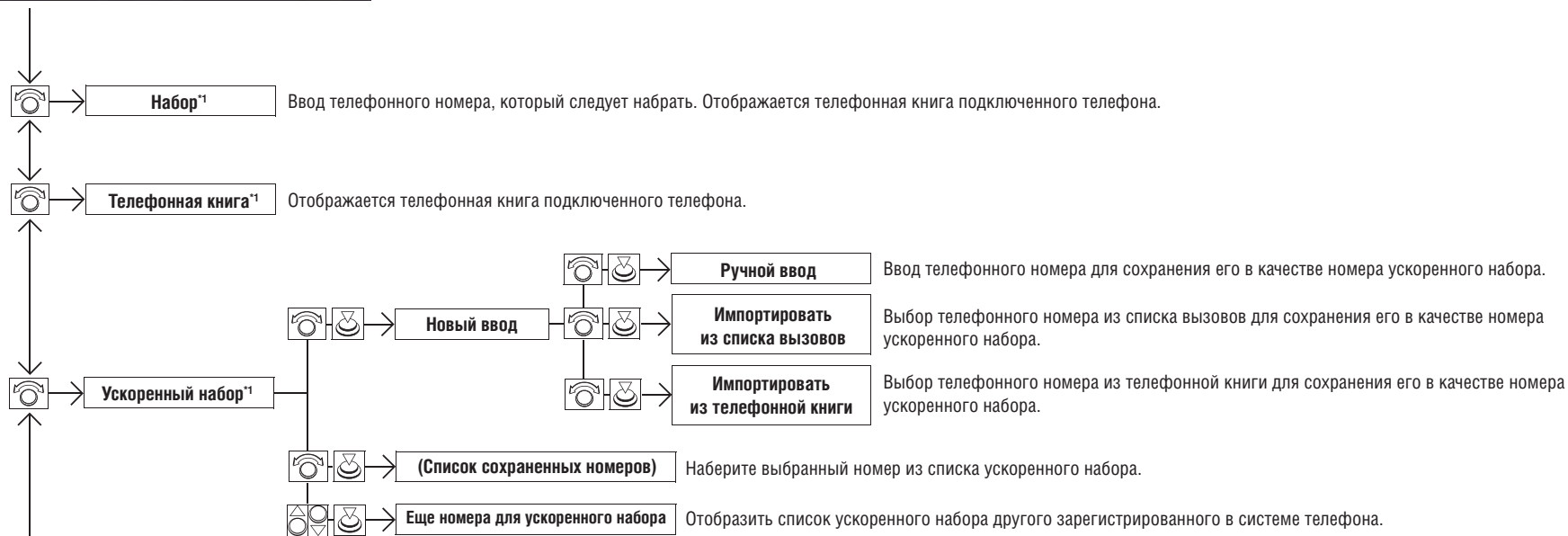

*1: Отображается на дисплее только в том случае, когда установлено соединение между телефоном и системой громкой связи.

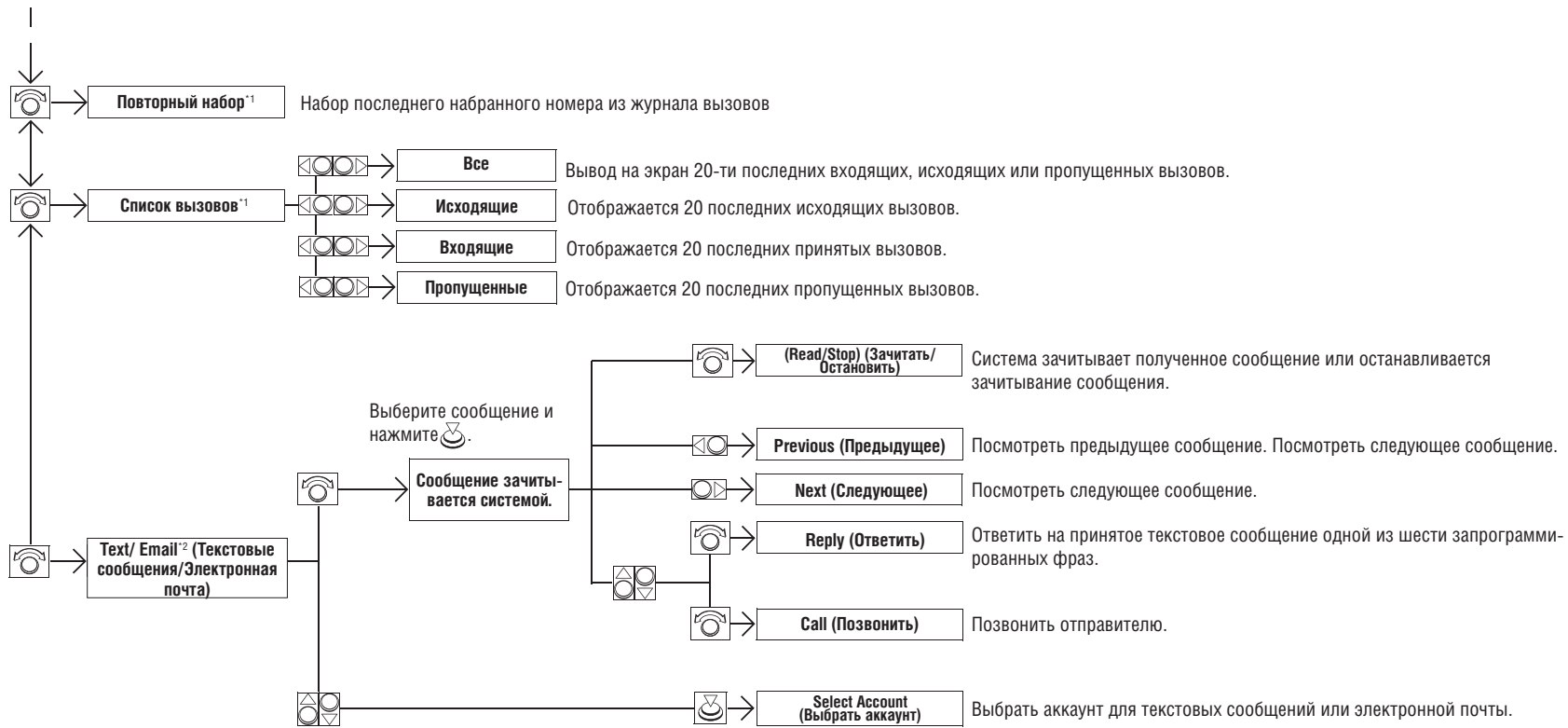

*1: Отображается на дисплее только в том случае, когда установлено соединение между телефоном и системой громкой связи.

ПРОДОЛЖЕНИЕ

Настройка телефона

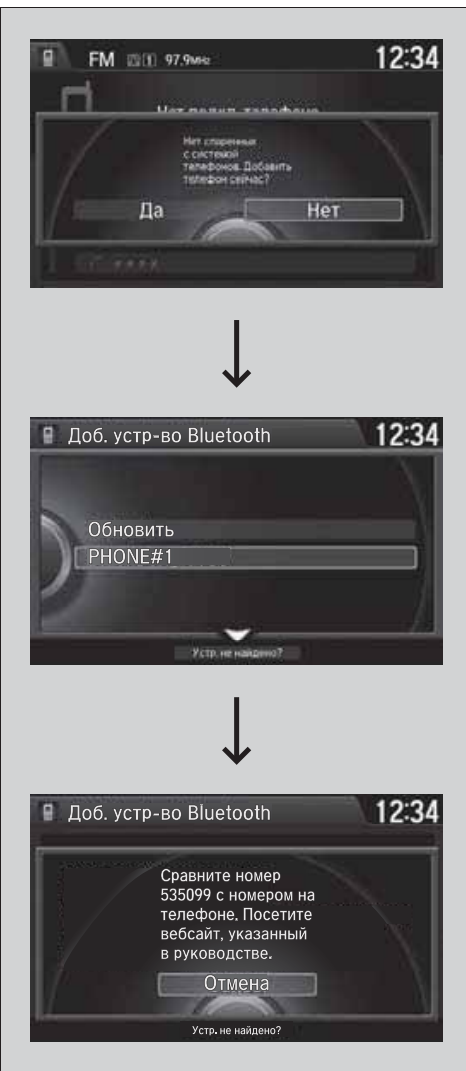

Подключение мобильного телефона (в случае, когда к системе не подключен ни один телефон)

1. Нажмите кнопку **PHONE/TEL** (Телефон).
2. Поверните и выберите **Да**, а затем нажмите .
3. Убедитесь в том, что телефон находится в режиме поиска или обнаружения, затем нажмите .
 - Система громкой связи выполнит поиск устройства *Bluetooth* в автоматическом режиме.
4. Когда телефон появится в списке, выберите его, нажав .
 - Если телефон не появляется, для повторения поиска можно выбрать **Обновить**.
 - Если и в этот раз телефон не появился в списке, сместите 9, чтобы выбрать **Phone Not Found?** (Телефон не найден?) и выполните поиск устройств *Bluetooth* с помощью телефона. Выберите в телефоне **HandsFreeLink/ HondaHFT**.
5. Система выводит регистрационный код на информационный экран/экран аудиосистемы.
 - Подтвердите регистрационный код на экране и соответствие регистрируемого телефона. Может отличаться в зависимости от телефона.
6. Если процедура завершится удачно, на дисплее появится уведомление.

Настройка телефона

Чтобы активировать и принимать вызовы с помощью системы громкой связи, к ней необходимо подключить телефон с функцией *Bluetooth*.

Рекомендации по подключению телефона:

- Телефон невозможно подключить на ходу автомобиля.
- К системе можно подключить не более шести телефонов.
- Когда телефон подключен к системе громкой связи, батарея телефона может разряжаться быстрее.
- Если ваш телефон окажется не готовым к процедуре подключения или не будет обнаружен системой в течение трех минут, система выйдет из режима подключения.

После подключения телефон отобразится на дисплее, и в правой его части появится одна или две иконки.

Эти иконки означают следующее:





- : Телефон можно использовать вместе с системой громкой связи HFL/HFT.
- : Телефон совместим с функцией передачи потокового аудио через соединение *Bluetooth*®.

После регистрации появляется сообщение **автоматической синхронизации телефона**. Выберите **Вкл**, если хотите автоматически импортировать список вызовов и телефонную книгу в систему громкой связи HFL/HFT.

- **Изменение настройки Automatic Phone Sync/Automatic TEL Sync (Автоматическая синхронизация телефона/Автоматическая синхронизация ТЕЛ)** (Стр. 355)







■ Подключение мобильного телефона (в случае, когда к системе уже подключен телефон)

1. Нажмите кнопку **SETTINGS** (настройки).
2. Поверните  и выберите **Настройки Телефона/Настройки ТЕЛ**, затем нажмите .
 - ▶ Повторите процедуру, чтобы выбрать **Connect Phone/Connect TEL** (Подключить телефон), затем **Добавить устройство Bluetooth**.
3. Убедитесь в том, что телефон находится в режиме поиска или обнаружения, затем нажмите .
 - ▶ Система выполнит поиск устройства *Bluetooth* в автоматическом режиме.
4. Когда телефон появится в списке, выберите его, нажав .
 - ▶ Если телефон не появляется, для повторения поиска можно выбрать **Обновить**.
 - ▶ Если и в этот раз телефон не появился в списке, сместите , чтобы выбрать **Phone Not Found?** (Телефон не найден?) и выполните поиск устройств *Bluetooth* с помощью телефона. Выберите в телефоне **HandsFreeLink/HondaHFT**.
5. Система выводит регистрационный код на информационный экран/экран аудиосистемы.
 - ▶ Подтвердите регистрационный код на экране и соответствию регистрируемого телефона. Может отличаться в зависимости от телефона.
6. Если процедура завершится удачно, на дисплее появится уведомление.

ПРОДОЛЖЕНИЕ



■ Изменение кода подключения

1. Нажмите кнопку **SETTINGS** (настройки).
2. Поверните  и выберите **Системные настройки**, затем нажмите .
► Повторите процедуру и выберите **Изменить код спаривания**.
3. Поверните рукоятку  и выберите **Fixed** (Фиксированный) или **Random** (Случайный), а затем нажмите на рукоятку .

»» Изменение кода подключения





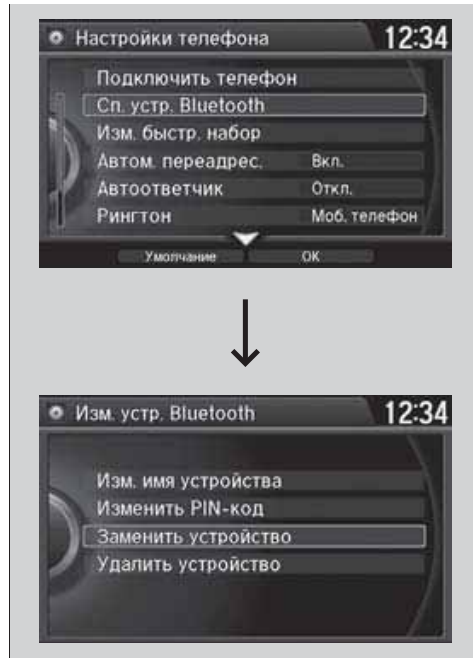

В зависимости от телефона код подключения может состоять из четырех или шести цифр.

По умолчанию установлен регистрационный код подключения "0000", который остается неизменным, пока вы его не измените. Для создания собственного регистрационного кода выберите опцию **Постоянный**, удалите действующий код, а затем введите новый код.

Чтобы код выбирался случайным образом при каждом подключении, выберите опцию **Случайный**.



■ Замена ранее зарегистрированного телефона новым

1. Нажмите кнопку **SETTINGS** (настройки).
2. Поверните  и выберите **Настройки Телефона/Настройки ТЕЛ**, затем нажмите .
 - ▶ Повторите процедуру, чтобы выбрать **Список устройств Bluetooth**.
3. Поверните  и выберите зарегистрированный телефон, который хотите заменить, а затем нажмите .
4. Поверните  и выберите опцию **Заменить данное устройство**, затем нажмите .
5. Система перейдет к процедуре регистрации и поиску нового телефона.
 - ▶ Следуя подсказкам, зарегистрируйте новый телефон.
6. Если процедура завершится удачно, на дисплее появится уведомление.

» Замена ранее зарегистрированного телефона новым

Замененный телефон будет сохранен под тем же номером ускоренного набора, а также в списке вызовов и под тем же кодом PIN, что и у прежнего телефона.

ПРОДОЛЖЕНИЕ

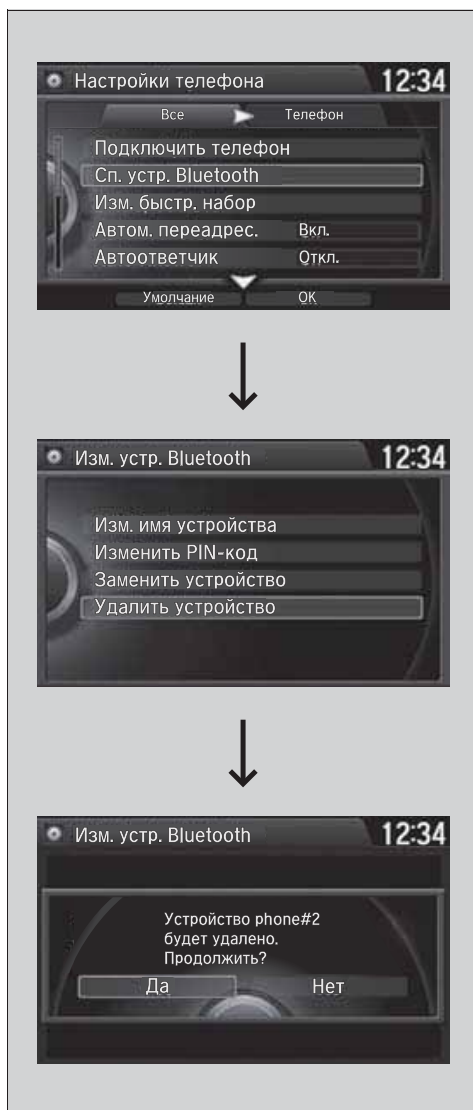

■ Удаление подключенного телефона





1. Нажмите кнопку **SETTINGS** (настройки).
2. Поверните и выберите **Настройки Телефона/Настройки ТЕЛ**, затем нажмите .
- Повторите процедуру, чтобы выбрать **Список устройств Bluetooth**.
3. Поверните и выберите телефон, который хотите удалить, а затем нажмите .
4. Поверните и выберите опцию **Удалить данное устройство**, затем нажмите .
5. На дисплее появится запрос подтверждения. Поверните и выберите **Да**, а затем нажмите .
6. Если процедура завершится удачно, на дисплее появится уведомление.

Автомобили для Мексики





■ Для настройки функции текстовых сообщений/электронной почты



■ Для включения или выключения функции текстовых сообщений/электронной почты

1. Нажмите кнопку **SETTINGS** (настройки).
2. Поверните  и выберите **Настройки телефона**, затем нажмите .
 - ▶ Повторите процедуру, чтобы выбрать **Enable Text/Email** (Активировать Текстовые сообщения/Электронную почту).
 - ▶ На экране появится всплывающее окно меню.
3. Поверните  и выберите **Вкл** или **Выкл**, затем нажмите .

■ Для включения или выключения функции уведомления о текстовых сообщениях/электронной почте

1. Нажмите кнопку **SETTINGS** (настройки).
2. Поверните  и выберите **Настройки телефона**, затем нажмите .
 - ▶ Повторите процедуру, чтобы выбрать **New Text/Email Alert** (Предупреждение о новом текстовом сообщении/Электронной почте).
 - ▶ На экране появится всплывающее окно меню.
3. Поверните  и выберите **Вкл** или **Выкл**, затем нажмите .

⌘ Для включения или выключения функции уведомления о текстовых сообщениях/электронной почте





Вкл: При получении каждого сообщения на экран будет выводиться всплывающее окно с текстовым сообщением.

Выкл: Полученное сообщение сохраняется в системе без вывода уведомления.

ПРОДОЛЖЕНИЕ



■ Настройка функции автоматического зачитывания

1. Нажмите кнопку **SETTINGS** (настройки).
2. Поверните  и выберите **Системные настройки**, затем нажмите .
 - ▶ Повторите процедуру и выберите **Автомат. зачитывание сообщений**.
 - ▶ На экране появится всплывающее окно меню.
3. Поверните  и выберите **Вкл**, **Выкл** или **Авто**, затем нажмите .

» Настройка функции автоматического зачитывания

Вкл: Новое текстовое сообщение/электронная почта зачитываются всегда.

Выкл: Новое текстовое сообщение/электронная почта не зачитываются.

Авто: Новое текстовое сообщение/электронная почта зачитываются только во время движения.

■ Создание PIN-кода

Вы можете защитить PIN-кодом каждый из шести подключенных мобильных телефонов.

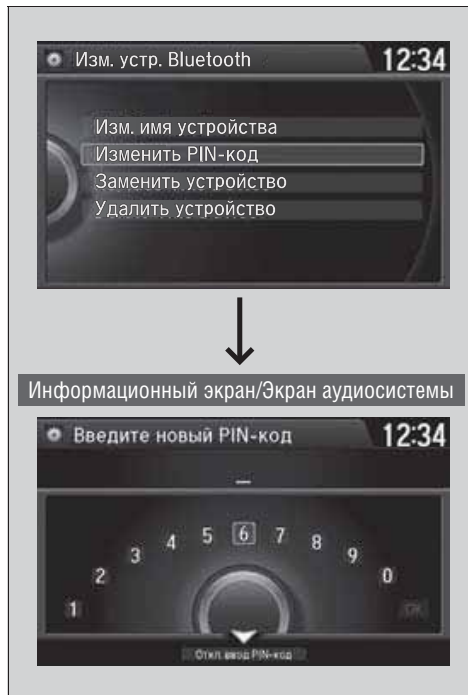

1. Нажмите кнопку **SETTINGS** (настройки).
2. Поверните и выберите **Настройки Телефона/Настройки ТЕЛ**, затем нажмите .
 - ▶ Повторите процедуру, чтобы выбрать **Список устройств Bluetooth**.
3. Поверните и выберите телефон, для которого нужно создать PIN-код, а затем нажмите .
4. Поверните и выберите **Редактировать PIN**, затем нажмите .
5. Введите новый четырехзначный номер.
 - ▶ Информационный экран/Экран аудиосистемы
 Поверните и выберите, а затем нажмите . Сместите , чтобы удалить. Вращайте , чтобы выбрать **OK**, чтобы ввести PIN-код.
6. Снова введите новый четырехзначный номер.
 - ▶ На дисплее появится экран шага 4.

ПРОДОЛЖЕНИЕ

» Создание PIN-кода

Если телефон уже защищен PIN-кодом, вам следует ввести действующий PIN-код до того, как удалять его или создавать новый код.



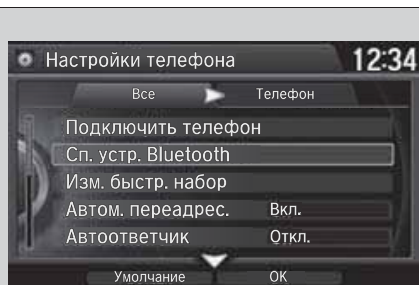

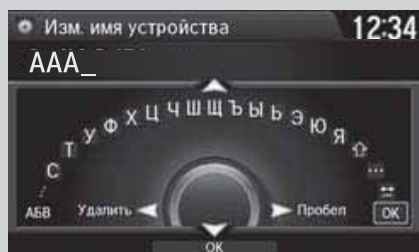

Изменить имя пользователя







Информационный экран/Экран аудиосистемы



Изменить имя пользователя зарегистрированного устройства можно следующим образом:

1. Нажмите кнопку **SETTINGS** (настройки).
2. Поверните  и выберите **Настройки Телефона/Настройки ТЕЛ**, затем нажмите .
► Повторите процедуру, чтобы выбрать **Список устройств Bluetooth**.
3. Поверните  и выберите телефон, который хотите редактировать, затем нажмите .
4. Поверните  и выберите **Редактировать имя устройства**, затем нажмите .
5. Введите новое имя телефона.

► Информационный экран/Экран аудиосистемы



Поверните  и выберите, а затем нажмите . Сместите , чтобы удалить. Вращайте или сдвигайте , чтобы выбрать **ОК**, затем нажмите, чтобы ввести имя.

■ Автоматическая переадресация вызовов

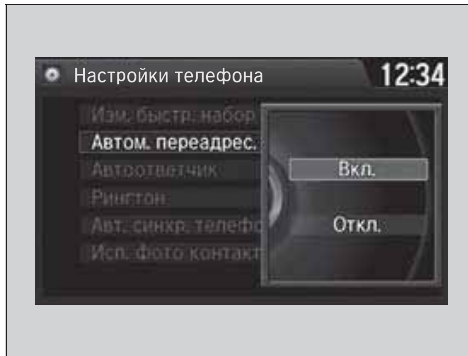
Если пользователь находится в автомобиле с включенным телефоном, то вызовы могут автоматически переадресовываться на систему громкой связи.



Если пользователь находится в автомобиле с включенным телефоном, то вызовы могут автоматически переадресовываться на систему громкой связи.

1. Нажмите кнопку **SETTINGS** (настройки).
2. Поверните  и выберите **Настройки Телефона/Настройки ТЕЛ**, затем нажмите .

Повторите процедуру и выберите **Auto Transfer** (Автоматическая переадресация).



3. Поверните  и выберите **Вкл.**, затем нажмите .

■ Автоматический ответ

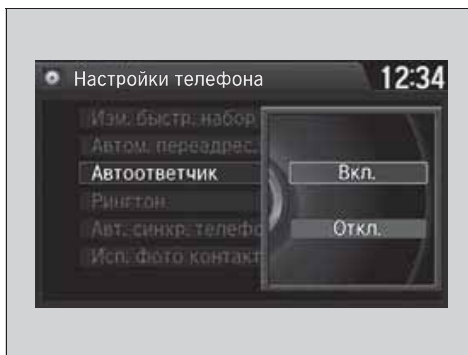
Можно включить функцию автоматического ответа на входящий звонок через четыре секунды после вызова.



Можно включить функцию автоматического ответа на входящий звонок через четыре секунды после вызова.

1. Нажмите кнопку **SETTINGS** (настройки).
2. Поверните  и выберите **Настройки Телефона/Настройки ТЕЛ**, затем нажмите .

Повторите процедуру и выберите **Автоматический ответ**.

3. Поверните  и выберите **Вкл.**, затем нажмите .

ПРОДОЛЖЕНИЕ

Рингтон

Рингтон можно настраивать.

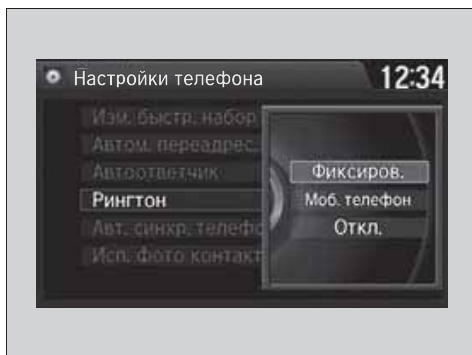

1. Нажмите кнопку **SETTINGS** (настройки).
2. Поверните  и выберите **Настройки Телефона/Настройки ТЕЛ**, затем нажмите .
► Повторите процедуру и выберите **Рингтон**.
3. Вращайте , чтобы выбрать **Фиксированный, Мобильный телефон** или **Выкл**, затем нажмите .

Рингтон

Фиксированный: Через динамики транслируется фиксированный рингтон.

Mobile Phone/Mobile TEL (Мобильный телефон/Мобильный TEL): Через динамики транслируется рингтон подключенного мобильного телефона.

Выкл: Через динамики рингтон не транслируется.

Автоматический импорт телефонной книги и списка вызовов мобильного телефона

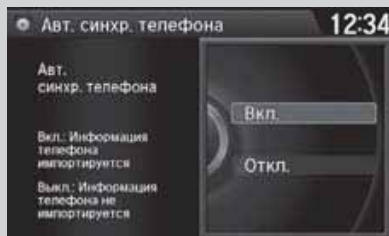
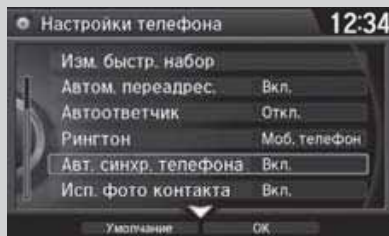
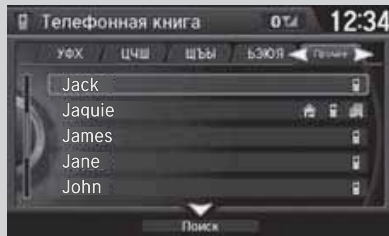

■ Когда включена автоматическая синхронизация телефона:

Если телефон пользователя подключен к системе, то данные телефонной книги и списка вызовов автоматически импортируются в систему.

■ Изменение настройки Automatic Phone Sync/Automatic TEL Sync (Автоматическая синхронизация телефона/Автоматическая синхронизация ТЕЛ)

1. Нажмите кнопку **SETTINGS** (настройки).
2. Поверните и выберите **Настройки Телефона/Настройки ТЕЛ**, затем нажмите .
 - ▶ Повторите процедуру, чтобы выбрать **Автоматическая синхронизация телефона**.
3. Поверните и выберите **Вкл** или **Выкл**, затем нажмите .

▶▶ Автоматический импорт телефонной книги и списка вызовов мобильного телефона

При выборе абонента в телефонной книге мобильного телефона на дисплее может появиться три иконки, обозначающие категории. Иконки указывают на тип телефонных номеров, сохраненных для данного абонента.

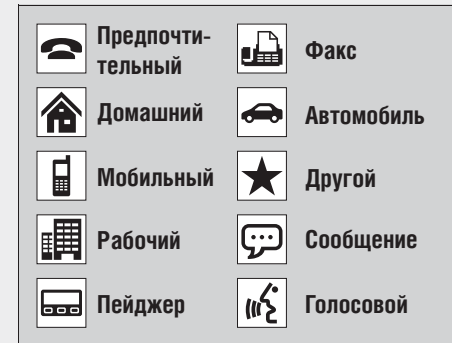

Для некоторых моделей телефонов может оказаться невозможным импортировать иконки категорий в систему.

Телефонная книга обновляется после каждой установки соединения между телефоном и системой громкой связи. Список вызовов обновляется после каждой установки соединения и каждого вызова.

ПРОДОЛЖЕНИЕ

Ускоренный набор

Для каждого телефона можно сохранить до 20 номеров ускоренного набора.

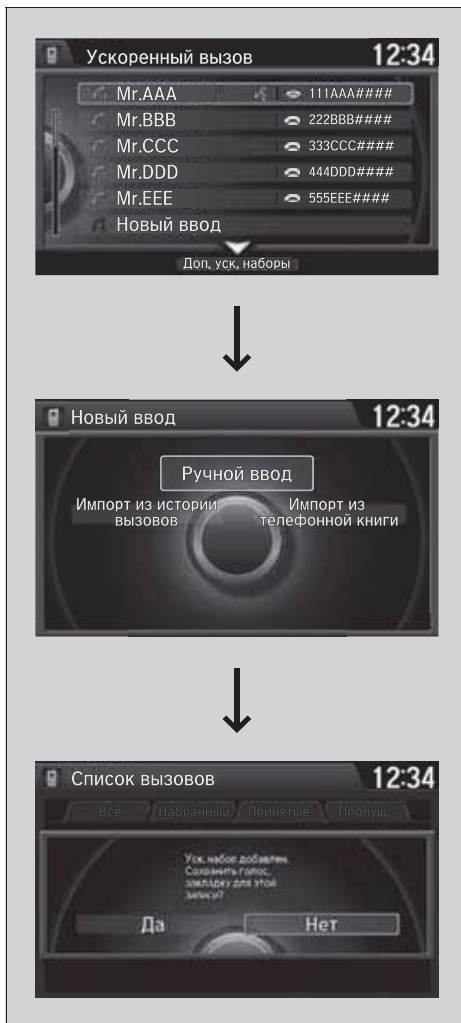

Выполните следующие действия для сохранения номера ускоренного набора:







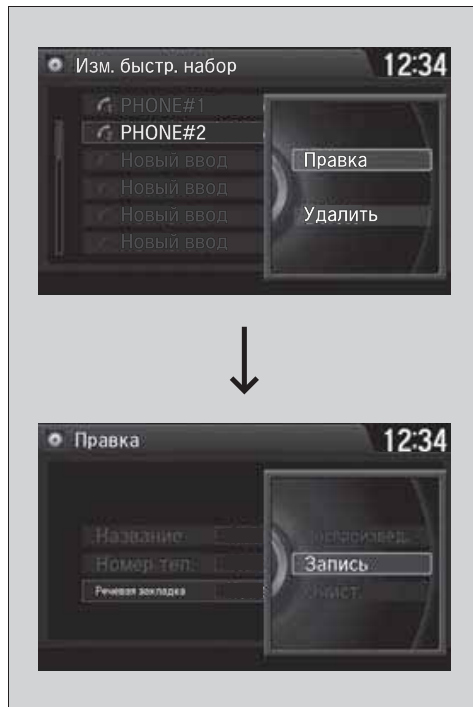

1. Нажмите кнопку **PHONE/TEL** (Телефон).
2. Нажмите кнопку **MENU**.
3. Поверните и выберите **Ускоренный набор**, а затем нажмите .
 - Повторите процедуру и выберите **Новый ввод**.
4. Поверните и выберите источник, откуда следует взять телефонный номер, а затем нажмите .
 - Импортировать из списка вызовов:**
 - Выберите телефонный номер из списка вызовов.
 - Из ручного ввода:**
 - Введите телефонный номер вручную.
 - Из импортированного из телефонной книги:**
 - Выберите телефонный номер из телефонной книги, которая была импортирована из мобильного телефона, с которым в данный момент установлено соединение.
5. После успешного сохранения номера ускоренного набора вам будет предложено создать для этого номера речевую закладку. Поверните и выберите **Да** или **Нет**, затем нажмите .
6. Используя кнопку , следуйте подсказкам системы и произнесите речевую закладку для номера ускоренного набора.

Ускоренный набор

Когда речевая закладка сохранена, нажмите кнопку , чтобы вызвать номер по речевой закладке. Произнесите "Звонить" и имя речевой закладки.



■ Задание голосовой метки для сохраненного номера быстрого набора

1. Нажмите кнопку **SETTINGS** (настройки).
2. Поверните  и выберите **Настройки Телефона/Настройки ТЕЛ.**, затем нажмите .
 - ▶ Повторите процедуру и выберите **Редактировать ускоренный набор.**
3. Выберите сохраненный номер ускоренного набора.
 - ▶ Из всплывающего меню вращайте , чтобы выбрать **Правка**, затем нажмите .
4. Поверните  и выберите **Речевая закладка**, а затем нажмите .
 - ▶ Из всплывающего меню вращайте , чтобы выбрать **Запись**, затем нажмите .
5. Используя кнопку голосового набора , следуйте подсказкам системы, чтобы завершить процедуру сохранения речевой закладки.

» Ускоренный набор

Не используйте одно и то же имя для речевых закладок. Не используйте "home" (дом) в качестве голосовой метки. Системе громкой связи легче распознать относительно длинное имя. Например, системе проще распознать имя "John Smith" (Джон Смит), а не "John" (Джон).

ПРОДОЛЖЕНИЕ

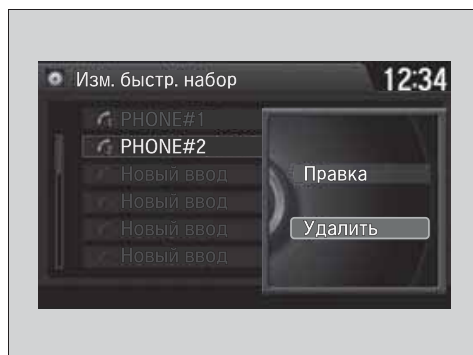

■ Удаление голосовой метки

1. Нажмите кнопку **SETTINGS** (настройки).
2. Поверните и выберите **Настройки Телефона/Настройки ТЕЛ**, затем нажмите .
- ▶ Повторите процедуру и выберите **Редактировать ускоренный набор**.
3. Выберите сохраненный номер ускоренного набора.
 - ▶ Из всплывающего меню вращайте , чтобы выбрать **Изменить**, затем нажмите .
4. Поверните и выберите **Речевая закладка**, а затем нажмите .
 - ▶ Из всплывающего меню вращайте , чтобы выбрать **Очистить**, затем нажмите .
5. На дисплее появится запрос подтверждения. Поверните и выберите **Да**, а затем нажмите .

■ Удаление номера ускоренного набора

1. Нажмите кнопку **SETTINGS** (настройки).
2. Поверните и выберите **Настройки Телефона/Настройки ТЕЛ**, затем нажмите .
- ▶ Повторите процедуру и выберите **Редактировать ускоренный набор**.
3. Выберите сохраненный номер ускоренного набора.
 - ▶ Из всплывающего меню вращайте , чтобы выбрать **Удалить**, затем нажмите .
4. На дисплее появится запрос подтверждения. Поверните и выберите **Да**, а затем нажмите .







Автомобили для Мексики

■ Фонетические правки телефонной книги

Для имен контактов или новых речевых закладок можно внести фонетические изменения, чтобы системе громкой связи было проще распознавать голосовые команды.



■ Чтобы добавить новую речевую закладку

1. Нажмите кнопку **SETTINGS** (настройки).
2. Поверните  и выберите **Системные настройки**, затем нажмите .
3. Поверните  и выберите **Фонетические правки телефонной книги**, а затем нажмите .
4. Поверните  и выберите телефон, для которого требуется внести фонетические правки, а затем нажмите .

»» Фонетические правки телефонной книги

Пункт меню Phonetic Modification (Фонетические изменения) выделяется серым и становится неактивным при **отключении функции Song By Voice**.

Предусмотрена возможность сохранения в памяти системы до 20 фонетических изменений.

ПРОДОЛЖЕНИЕ

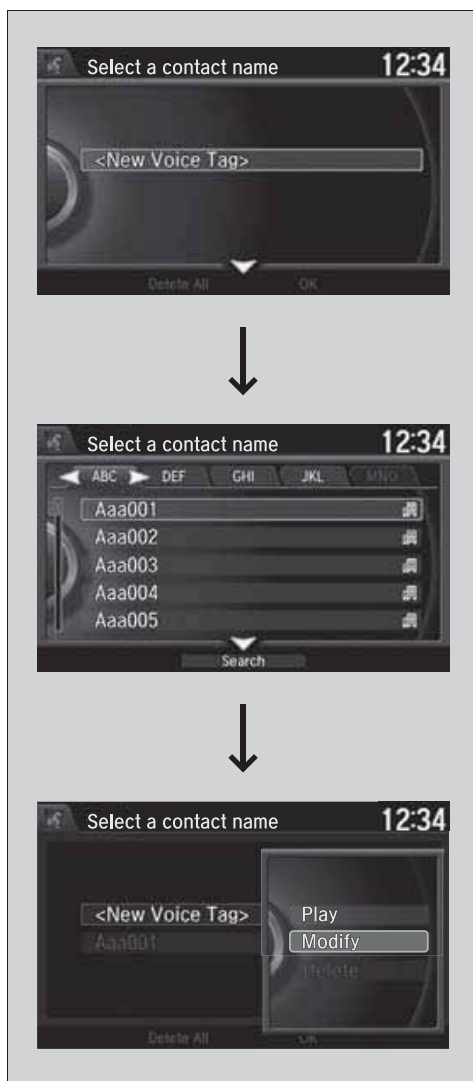

5. Поверните и выберите **Новая речевая закладка**, а затем нажмите .
6. Сместите или , поверните и выберите имя, а затем нажмите .
► На экране появится всплывающее окно.
7. Поверните и выберите **Изменить**, затем нажмите .
8. Используя кнопку голосового набора , следуйте подсказкам системы, чтобы завершить процедуру сохранения речевой закладки.
9. На дисплее появится запрос подтверждения. Поверните и выберите **OK**, затем нажмите .



■ Изменение речевой закладки

1. Нажмите кнопку **SETTINGS** (настройки).
2. Поверните и выберите **Системные настройки**, затем нажмите .
3. Поверните и выберите **Фонетические правки телефонной книги**, а затем нажмите .
4. Поверните и выберите телефон, для которого требуется внести фонетические правки, а затем нажмите .
5. Поверните и выберите имя контакта, который хотите изменить, затем нажмите .
 - На экране появится всплывающее окно.
6. Поверните и выберите **Изменить**, затем нажмите .
7. Используя кнопку голосового набора , следуйте подсказкам системы, чтобы завершить процедуру сохранения речевой закладки.
8. На дисплее появится запрос подтверждения. Поверните и выберите **OK**, затем нажмите .

ПРОДОЛЖЕНИЕ

» Фонетические правки телефонной книги

Пользователь не может изменить или удалить имя контакта, если оно редактируется телефоном, отличным от того телефона, который зарегистрирован в системе громкой связи.



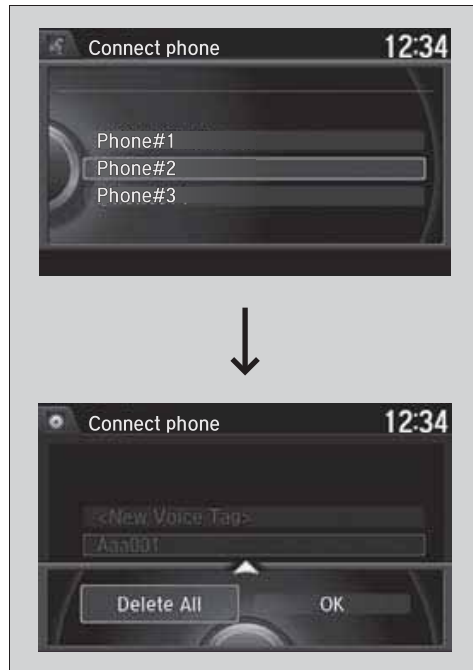

■ Удаление измененной речевой закладки

1. Нажмите кнопку **SETTINGS** (настройки).
2. Поверните и выберите **Системные настройки**, затем нажмите .
3. Поверните и выберите **Фонетические правки телефонной книги**, а затем нажмите .
4. Поверните и выберите телефон, для которого требуется удалить фонетические правки, а затем нажмите .
5. Поверните и выберите имя контакта, который хотите удалить, затем нажмите
► На экране появится всплывающее окно.
6. Поверните и выберите **Удалить**, затем нажмите .
7. Сместите , поверните и выберите **OK**, затем нажмите .



■ Удаление всех измененных речевых закладок

1. Нажмите кнопку **SETTINGS** (настройки).
2. Поверните  и выберите **Системные настройки**, затем нажмите .
3. Поверните  и выберите **Фонетические правки телефонной книги**, а затем нажмите .
4. Поверните  и выберите телефон, для которого требуется удалить фонетические правки, а затем нажмите .
▶ Будет выведен список контактов.
5. Сместите  и вращайте , чтобы выбрать **Удалить все**, затем нажмите .
6. На дисплее появится запрос подтверждения. Поверните  и выберите **Да**, а затем нажмите .

ПРОДОЛЖЕНИЕ

Исходящие вызовы



Можно активировать исходящий вызов путем набора телефонного номера или с помощью импортированной телефонной книги, списка вызовов, или воспользовавшись функциями ускоренного набора и повторного набора.

Исходящие вызовы

Путем произнесения речевой закладки, сохраненной для номера ускоренного набора или номера из телефонной книги, можно набрать соответствующий номер независимо от того, какой экран в данный момент отображается на дисплее.



Нажмите кнопку  и произнесите "Call" (Звонить), а также имя голосовой закладки, "Call by name" (Позвонить по имени) и имя из телефонной книги или произнесите номер телефона.

Мобильный телефон должен находиться на расстоянии не более 10 метров от автомобиля.

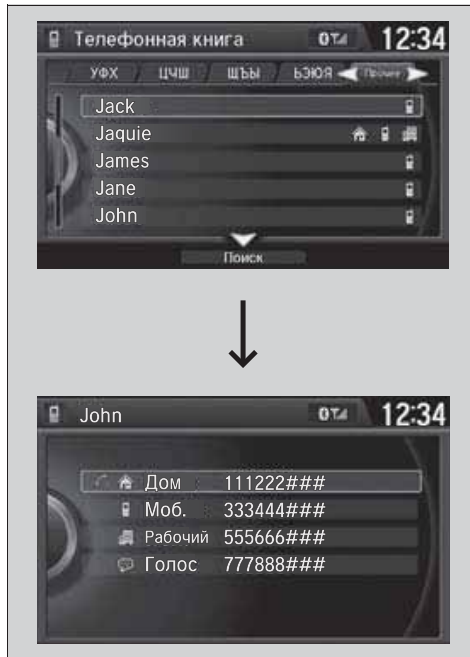
После соединения с вызываемым номером вы можете услышать голос вызываемого абонента, транслируемый через динамики аудиосистемы.



■ Исходящий вызов на номер, содержащийся в импортированной телефонной книге

1. Нажмите кнопку **PHONE/TEL** (Телефон).
2. Нажмите кнопку **MENU**.
3. Поверните  и выберите **Телефонная книга**, а затем нажмите .
4. Данные в телефонной книге хранятся в алфавитном порядке. Сместите , чтобы выполнить **Поиск**.
 - ▶ Для поиска по алфавиту можно воспользоваться клавиатурой на сенсорном экране.
5. Поверните  и выберите номер, затем нажмите .
 - ▶ Набор начнется автоматически.

▶ Исходящий вызов на номер, содержащийся в импортированной телефонной книге

Данная функция во время движения отключена. Однако с помощью голосовых команд можно позвонить по номеру ускоренного набора, номеру из телефонной книги или набранному номеру, сохраненному под речевой закладкой.

- ➔ **Ограничения для ручного режима управления** (Стр. 339)
- ➔ **Ускоренный набор** (Стр. 356)

ПРОДОЛЖЕНИЕ



■ Набор номера

1. Нажмите кнопку **PHONE/TEL** (Телефон).
2. Нажмите кнопку **MENU**.
3. Поверните  и выберите **Набор**, а затем нажмите .
4. Поверните  и выберите номер, затем нажмите .
5. Поверните  и выберите , а затем нажмите .
 - ▶ Набор начнется автоматически.

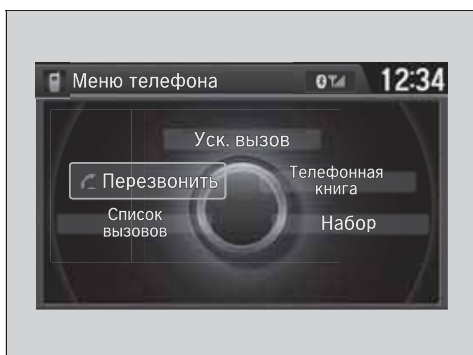

■ Повторный набор номера

1. Нажмите кнопку **PHONE/TEL** (Телефон).
2. Нажмите кнопку **MENU**.
3. Поверните  и выберите **Перезвонить**, а затем нажмите .
 - ▶ Набор начнется автоматически.

»» Набор номера

Данная функция во время движения отключена. Однако с помощью голосовых команд можно позвонить по номеру ускоренного набора, номеру из телефонной книги или набранному номеру, сохраненному под речевой закладкой.

- ▶ **Ограничения для ручного режима управления** (Стр. 339)
- ▶ **Ускоренный набор** (Стр. 356)

»» Повторный набор номера

Нажмите и держите нажатой кнопку  для вызова последнего набранного номера из истории звонков.

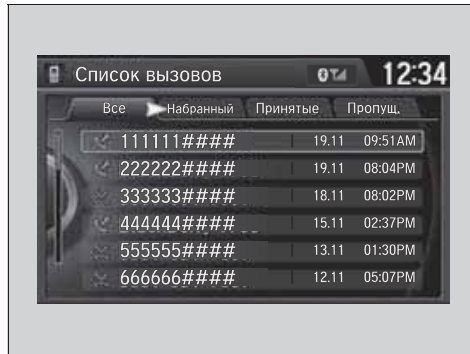





■ Исходящий вызов на номер, содержащийся в списке вызовов

1. Нажмите кнопку **PHONE/TEL** (Телефон).
2. Нажмите кнопку **MENU**.
3. Поверните рукоятку  и выберите **Список вызовов**, затем нажмите .
4. Сдвиньте   и выберите опцию **Все, Исходящие, Принятые** или **Пропущенные**.
5. Поверните  и выберите номер, затем нажмите .
 - ▶ Набор начнется автоматически.





■ Исходящий вызов на номер ускоренного набора

1. Нажмите кнопку **PHONE/TEL** (Телефон).
2. Нажмите кнопку **MENU**.
3. Поверните  и выберите **Ускоренный набор**, а затем нажмите .
4. Поверните  и выберите номер, затем нажмите .
 - ▶ Набор начнется автоматически.

» Исходящий вызов на номер, содержащийся в импортированной телефонной книге

В списке вызовов хранится информация о 20 последних исходящих, принятых и пропущенных вызовах. Отображается на дисплее только в том случае, когда установлено соединение между телефоном и системой громкой связи.)

Данные иконки рядом с номерами обозначают следующее:

-  : Исходящие вызовы.
-  : Входящие вызовы.
-  : Пропущенные вызовы.

» Исходящий вызов на номер ускоренного набора

Сдвиньте , чтобы выбрать опцию More Speed Dials (Другие номера ускоренного набора) для просмотра других номеров ускоренного набора, сохраненных для подключенного телефона. Вы можете делать звонки по номерам из списка, используя подсоединенный в данный момент телефон.

Когда речевая закладка сохранена, нажмите кнопку , чтобы вызвать номер по речевой закладке.

➔ **Ускоренный набор** (Стр. 356)



Путем произнесения речевой закладки, сохраненной для номера ускоренного набора или номера из телефонной книги, можно набрать соответствующий номер независимо от того, какой экран в данный момент отображается на дисплее. Нажмите кнопку  и следуйте подсказкам.

ПРОДОЛЖЕНИЕ

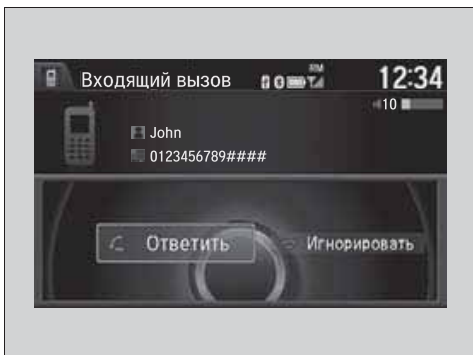
Входящие вызовы





При поступлении входящего вызова прозвучит уведомление (если эта функция активирована), и на дисплее появится экран **Входящий вызов**.

Нажмите кнопку , чтобы ответить на входящий вызов.
Нажмите кнопку , чтобы отклонить вызов или завершить разговор.

Входящие вызовы

Режим ожидания

Нажмите кнопку , чтобы перевести текущий вызов в режим ожидания и ответить на входящий вызов.

Снова нажмите кнопку , чтобы вернуться к текущему вызову. Не предпринимайте никаких действий, если не хотите отвечать на входящий вызов.

Нажмите кнопку , чтобы завершить разговор.

■ Функции, доступные во время разговора

Во время разговора доступны следующие функции.

Отключить звук: отключение микрофона.

Transfer: переадресация вызова с системы громкой связи на телефон пользователя.

Touch Tones: пересылка цифр во время разговора. Эта функция полезна, если вы пользуетесь системой телефонных соединений, управляемых с помощью меню.

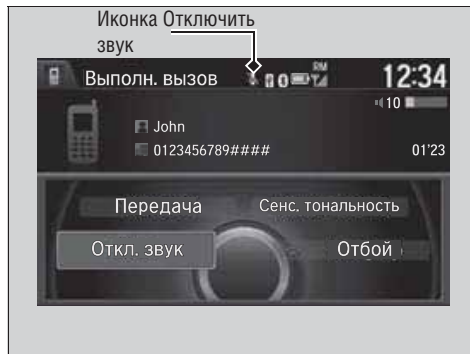

Доступные функции показываются на экране Телефон.

Поверните  и выберите опцию, а затем нажмите .

▶ Иконка отключения звука появится, когда выбрано **Отключить звук**. Выберите опцию **Отключить звук** еще раз, чтобы выключить эту функцию.

»» Функции, доступные во время разговора

Touch Tones: эта функция доступна для некоторых моделей телефонов.



ПРОДОЛЖЕНИЕ

Автомобили для Мексики

Прием текстовых сообщений/электронной почты

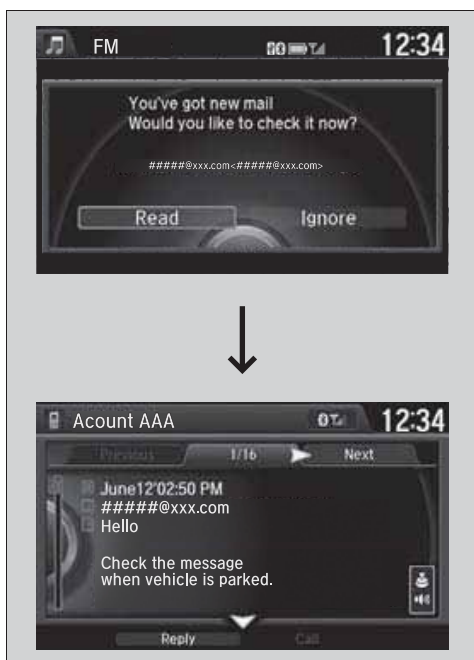
Система HFL может отображать недавно принятые текстовые сообщения (sms-сообщения) и письма электронной почты, а также до 20-ти последних принятых сообщений с зарегистрированного в системе мобильного телефона. Каждое принятое сообщение система может зачитать; также на них можно ответить одной из шести стандартных фраз.



1. Всплывающее окно информирует о приходе нового текстового сообщения/новой электронной почты.
2. Вращайте , чтобы выбрать Прочитать для прослушивания сообщения, затем нажмите .
 - ▶ Будет отображено текстовое сообщение/письмо электронной почты. Система автоматически начнет читать сообщение.
3. Чтобы остановить зачитывание сообщения, нажмите .

▶ Прием текстовых сообщений/электронной почты

Во время движения система не отображает принятые сообщения. Она только зачитывает их.

В случае с некоторыми телефонами возможно отображение до 20-ти последних текстовых сообщений или писем электронной почты.

Используйте службу работы с текстовыми сообщениями/электронной почтой только тогда, когда это будет безопасно.

Когда после регистрации телефона в системе принимается первое текстовое сообщение или письмо электронной почты, система предложит включить функцию предупреждения о новых текстовых сообщениях/письмах электронной почты.

➔ Для включения или выключения функции уведомления о текстовых сообщениях/электронной почте (Стр. 349)







Автомобили для Мексики

Выбор аккаунта электронной почты

Если у зарегистрированного в системе телефона имеются аккаунты для работы с текстовыми сообщениями/электронной почтой, пользователь может выбрать один из них для приема уведомлений.



1. Нажмите кнопку **SETTINGS** (настройки).
2. Поверните  и выберите **Настройки телефона**, затем нажмите .
 - ▶ Повторите процедуру и выберите **Другой аккаунт**.
3. Вращайте , чтобы выбрать требуемый аккаунт для **текстовых сообщений** или электронной почты, затем нажмите .

Выбор аккаунта электронной почты

Также выбор аккаунта электронной почты доступен через экран списка папок либо экран списка сообщений.

Переместитесь  и выберите **Выбрать аккаунт**, затем нажмите .



Предусмотрена возможность получения уведомлений о приеме только с одного аккаунта текстовых сообщений либо электронной почты.

ПРОДОЛЖЕНИЕ

Автомобили для Мексики

■ Отображение сообщений

Список сообщений

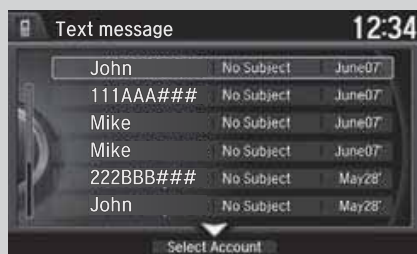

Текстовое сообщение

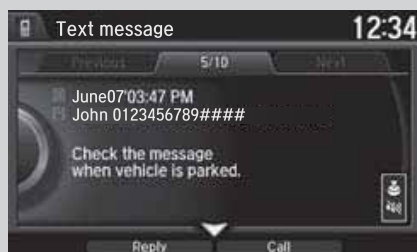



■ Отображение текстовых сообщений

1. Нажмите кнопку **PHONE**.
2. Нажмите кнопку **MENU**.
3. Поверните  и выберите **текстовые сообщения/ электронная почта**, затем нажмите .
▶ Если требуется, выберите аккаунт.
4. Вращайте , чтобы выбрать сообщение, затем нажмите .
▶ Будет отображено текстовое сообщение. Система автоматически начнет зачитывать сообщение.

» Отображение сообщений

Рядом с непрочитанным сообщением появляется иконка .

Если удалить сообщение на телефоне, оно будет удалено и из системы. Если послать сообщение через систему автомобиля, оно появится в отправленных сообщениях телефона пользователя.

Для просмотра предыдущего или следующего сообщения сдвиньте  или  на экране текстовых сообщений.



■ Отображение писем электронной почты

1. Нажмите кнопку PHONE.
2. Нажмите кнопку MENU.
3. Поверните  и выберите текстовые сообщения/электронная почта, затем нажмите .
4. Вращайте , чтобы выбрать папку, затем нажмите .
5. Вращайте , чтобы выбрать сообщение, затем нажмите .
 - ▶ Будет отображена электронная почта. Система автоматически начнет зачитывать сообщение.



ПРОДОЛЖЕНИЕ

» Отображение писем электронной почты

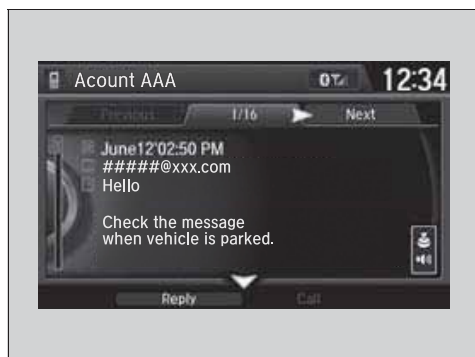
Принятые текстовые сообщения и письма электронной почты могут одновременно отображаться на экране списка сообщений. В этом случае текстовые сообщения идут с заголовком **No Subject** (Без темы).



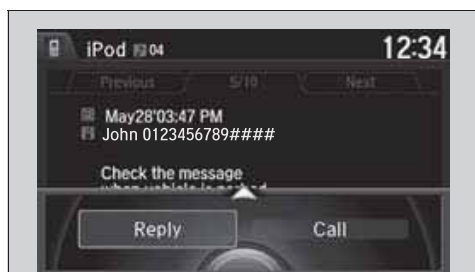

■ Прочитать или остановить зачитывание сообщений

1. Перейдите к экрану текстовых сообщений или электронной почты.
 - ▶ Система автоматически начнет зачитывать сообщение.
 - **Отображение сообщений** (Стр. 372)
2. Нажмите , чтобы остановить зачитывание.
 - ▶ Нажмите еще раз , чтобы система зачитала сообщение с начала.



■ Ответить на сообщение

1. Перейдите к экрану текстовых сообщений или электронной почты.
 - ▶ Система автоматически начнет зачитывать сообщение.
 - **Отображение сообщений** (Стр. 372)
2. Сместите , поверните  и выберите **Ответить**, затем нажмите .
3. Вращайте , чтобы выбрать **Ответить** на сообщение, затем нажмите .
- ▶ На экране появится всплывающее окно.
4. Выберите **Отправить**, что отправить сообщение.
 - ▶ Если сообщение успешно отправлено, на экран будет выведено **"Complete"** (Отправлено).



»» Ответить на сообщение



Для ответа можно использовать следующие стандартные фразы:

- **Talk to you later, I'm driving** (Поговорим позже, я за рулем).
- **I'm on my way** (Я в пути).
- **I'm running late** (Я опаздываю).
- **OK**
- **Yes** (Да)
- **No** (Нет)

Возможность добавления, редактирования или удаления стандартных фраз ответа не предусмотрена.



■ Звонок отправителю

1. Перейдите к экрану текстовых сообщений.
 - ▶ Система автоматически начнет зачитывать сообщение.
 - **Отображение текстовых сообщений** (Стр. 372)
2. Сместите , поверните  и выберите Call (Позвонить), затем нажмите .





Автомобили с навигационной системой

При повороте ключа зажигания в положение ON *¹ происходит автоматическая калибровка компаса, после чего его показания выводятся на дисплей.

Калибровка компаса

Если компас дает неправильные показания или если на дисплее компаса мигает индикатор CAL, выполните калибровку вручную.



1. Поверните ключ зажигания в положение ON *¹.
2. На главном экране любого источника аудиосигнала нажмите  и удерживайте пять секунд.
▶ На дисплее появится экран **Настройки компаса**.
3. Поверните  и выберите **Калибровка**, затем нажмите .
4. Когда дисплей переключится на экран **Начать калибровку**, нажмите .
5. После этого необходимо два раза медленно проехать по кругу.
▶ После калибровки компас начнет показывать направление. Индикатор **CAL** выключается.

*1: Автомобили, оснащенные системой доступа в автомобиль без ключа, оборудованы кнопкой **ПУСКА/ОСТАНОВКИ ДВИГАТЕЛЯ**, а не выключателем зажигания.

» Компас*

На работу компаса может влиять следующее:

- Движение вдоль электролиний, подстанций или электростанций
- Пересечение моста
- Движение рядом с большим транспортным средством или большим объектом, способным оказывать магнитные помехи
- Установка антенн или верхних багажников на магнитных креплениях

» Калибровка компаса

Калибруйте компас на открытом пространстве.

Для отмены режима настройки и возврата к предыдущему экрану в процессе настройки компаса нажмите кнопку **BACK**.

Выбор зоны магнитного склонения



1. Поверните ключ зажигания в положение ON ¹.
2. На главном экране любого источника аудиосигнала нажмите и удерживайте пять секунд.
 - ▶ На дисплее появится экран **Настройки компаса**.
3. Поверните и выберите **Настройка зоны**, затем нажмите .
- ▶ На дисплее будет выведен номер текущей зоны.
4. Вращайте , чтобы выбрать номер зоны вашего региона (См. Карта зон), затем нажмите .

» Выбор зоны магнитного склонения

Выбор зоны выполняется для компенсации разницы между астрономическим севером и магнитным севером.

Если калибровка начинается во время использования аудиосистемы, дисплей после окончания калибровки возвращается к нормальному экрану.

Карта зон магнитного склонения

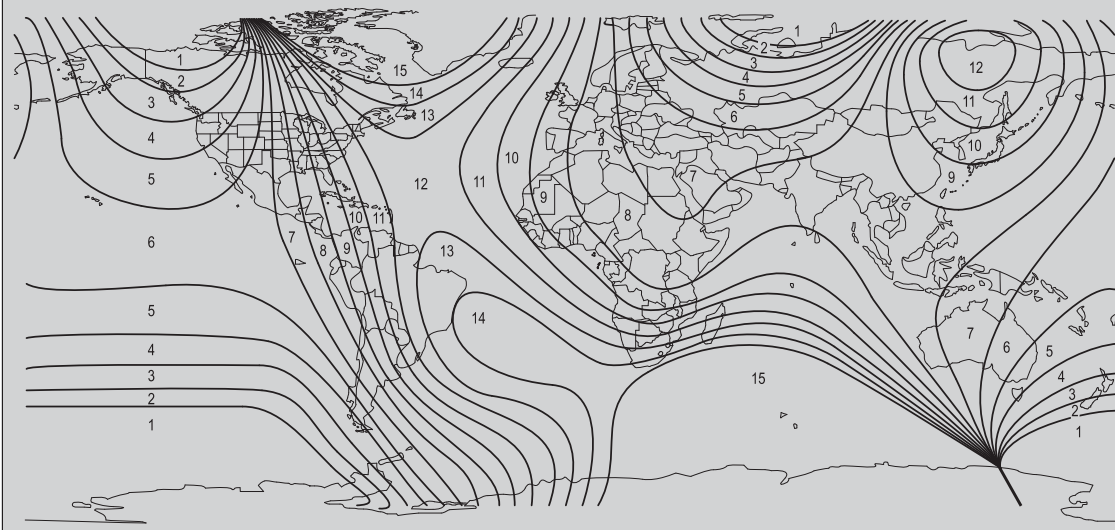

*1: Автомобили, оснащенные системой доступа в автомобиль без ключа, оборудованы кнопкой **ПУСКА/ОСТА-НОВКИ ДВИГАТЕЛЯ**, а не выключателем зажигания.

Вождение автомобиля

В этой главе описываются приемы управления автомобилем и процедура заправки автомобиля топливом, а также приводится информация об установке дополнительного оборудования.

Перед началом движения			
Контрольный осмотр автомобиля	380		
Допустимые нагрузки	383		
Буксировка прицепа	384		
Вождение автомобиля			
Пуск двигателя	385		
Меры предосторожности при управлении автомобилем	389		
Автоматическая коробка передач	390		
Автомобили без подрулевых переключателей			
Переключение передач	391		
Автомобили с подрулевыми переключателями			
Переключение передач	393		
		Система круиз-контроля	397
		Система динамической стабилизации (VSA)	400
		LaneWatch™*	402
		Система контроля давления воздуха в шинах (TPMS)	404
		Торможение	
		Тормозная система	405
		Антиблокировочная система (ABS)	407
		Система помощи при экстренном торможении	408
		Парковка автомобиля	
		Стоянка автомобиля	409
		Многоракурсная камера заднего вида	
		Информация о многоракурсной камере заднего вида	410
		Заправка топливом	
		Топливо	411
		Процедура заправки топливом	412
		Топливная экономичность автомобиля	414
		Рекомендации по снижению расхода топлива	414
		Дополнительное оборудование и изменение конструкции автомобиля	
		Дополнительное оборудование	415
		Модификация конструкции автомобиля	415

* Не для всех моделей

Контрольный осмотр автомобиля

Перед тем как начать движение, выполните следующие проверки.

Контрольный осмотр снаружи автомобиля

- Убедитесь в отсутствии посторонних предметов на окнах, наружных зеркалах заднего вида, приборах наружного освещения и сигнализации и других деталях автомобиля.
 - ▶ Удалите иней, снег и лед.
 - ▶ Сметите снег с крыши, поскольку он может соскользнуть с нее и ухудшить обзор во время движения. В случае намерзания льда большим куском удалите его после того, как он размякнет.
 - ▶ Соблюдайте осторожность при удалении льда с колес, чтобы не повредить колеса и их компоненты.
- Убедитесь в том, все капот надежно закрыт.
 - ▶ Если капот откроется на ходу автомобиля, он закроет обзор в направлении вперед.
- Убедитесь в том, что шины находятся в хорошем техническом состоянии.
 - ▶ Проверьте давление воздуха в шинах, осмотрите шины, обращая внимание на их повреждение и износ.
➤ **Проверка состояния и уход за шинами** (Стр. 463)
- Убедитесь в отсутствии людей и посторонних предметов вблизи автомобиля.
 - ▶ Следует помнить о том, что при наблюдении изнутри автомобиля существуют “слепые” зоны.

Контрольный осмотр снаружи автомобиля

ВНИМАНИЕ

Если двери примерзли к раме, воспользуйтесь теплой водой, чтобы оттаять лед. Не прикладывайте силу, чтобы открыть двери. Это может привести к повреждению резиновых уплотнителей дверей. Открыв двери, протрите их насухо, чтобы избежать их примерзания в дальнейшем.

Не вливайте теплую воду в цилиндры дверных замков. Если вода замерзнет, вы не сможете вставить ключ в замок.

Тепло двигателя и выпускной системы может воспламенить материалы, оставленные под капотом, вызвав пожар. Если автомобиль не использовался в течение продолжительного периода времени, уберите весь скопившийся мусор, например, сухую траву и листья или гнезда животных. Также проверяйте на наличие посторонних материалов, оставленных после проведения технического обслуживания.

Контрольный осмотр внутри автомобиля

- Правильно размещайте перевозимые предметы в автомобиле.
 - ▶ Следует помнить о том, что перегрузка автомобиля и неправильное размещение грузов могут отрицательно повлиять на управляемость, устойчивость, тормозной путь автомобиля и износ шин, что снизит безопасность движения.
 - **Допустимые нагрузки** (Стр. 383)
- Не накладывайте вещи выше спинок сидений.
 - ▶ В противном случае вещи ухудшат обзор и могут быть отброшены вперед при резком торможении.
- Не кладите никаких предметов в нишу для ног водителя и переднего пассажира. Надежно зафиксируйте напольные коврики.
 - ▶ Посторонний предмет или незакрепленный коврик может помешать управлению педалями тормоза и акселератора во время движения автомобиля.
- В случае перевозки животных не позволяйте им перемещаться по автомобилю.
 - ▶ Они могут помешать управлению автомобилем и стать причиной аварии.
- Плотнo закройте все двери и дверь багажника.
- Надлежащим образом отрегулируйте положение сиденья.
 - ▶ Отрегулируйте также положение подголовника.
 - **Регулировка сидений** (Стр. 135)
 - **Регулировка положения подголовников** (Стр. 138)
- Надлежащим образом отрегулируйте положение зеркал заднего вида и рулевого колеса.
 - ▶ Выполните регулировку, заняв на сиденье правильное положение.
 - **Регулировка положения зеркал заднего вида** (Стр. 132)
 - **Регулировка положения рулевого колеса** (Стр. 131)

Контрольный осмотр внутри автомобиля

Регулировка фар выполнена на заводе-изготовителе. Фары не нуждаются в регулировке. Однако при частой перевозке тяжелых грузов в багажном отделении, обратитесь к дилеру для регулировки фар в соответствии с преобладающими условиями эксплуатации автомобиля.

Автомобили с корректором направления световых пучков фар

Пользователь может самостоятельно отрегулировать направление световых пучков ближнего света фар.

➤ **Корректор фар*** (Стр. 121)

Автомобили с высоковольтными газоразрядными лампами фар

Данный автомобиль оборудован системой автоматической коррекции вертикального угла наклона световых пучков ближнего света фар.

ПРОДОЛЖЕНИЕ

- Размещая вещи на полу позади передних сидений, убедитесь в том, что они не закатятся под сиденья.
 - ▶ В противном случае они смогут помешать водителю управлять педалями или отрегулировать положение сиденья.
- Все люди, находящиеся в автомобиле, должны быть пристегнуты ремнями безопасности.
 - **Пристегивание ремня безопасности** (Стр. 33)
- Во время пуска двигателя проследите за тем, что световые индикаторы и сигнализаторы на приборной панели включаются и через непродолжительный период времени гаснут.
 - ▶ При обнаружении неисправности какого-либо индикатора или сигнализатора обратитесь к дилеру для проверки исправности автомобиля.
 - **Сигнализаторы и индикаторы** (Стр. 70)

Допустимые нагрузки

При перевозке грузов в автомобиле следует учитывать, что полная масса автомобиля с пассажирами и багажом не должна превышать максимального разрешенного значения.

➔ **Технические характеристики** (Стр. 514, 516)

При любых вариантах загрузки автомобиля нагрузка, действующая на передний и задний мосты, также не должна превышать предельно допустимых значений.

➔ **Технические характеристики** (Стр. 514, 516)

» Допустимые нагрузки

ПРЕДУПРЕЖДЕНИЕ

Перегрузка автомобиля или неправильное размещение груза может отрицательно сказаться на его управляемости и устойчивости движения, стать причиной дорожно-транспортного происшествия и привести к травмам и даже смерти водителя или пассажиров.

Не превышайте максимальных значений грузоподъемности при загрузке автомобиля и не нарушайте других ограничений, указанных в настоящем руководстве.

Буксировка прицепа*

Ваш автомобиль не предназначен для буксировки прицепа. Несоблюдение этого требования может стать причиной аннулирования гарантии.

Автомобили без системы доступа в автомобиль без ключа

Пуск двигателя

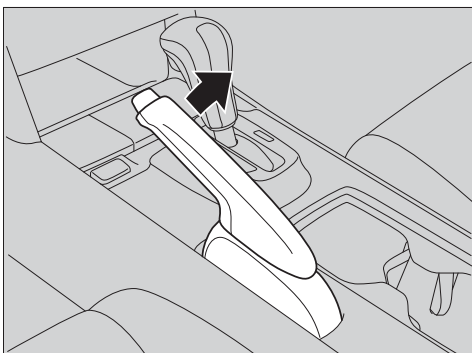

1. Убедитесь в том, что включен стояночный тормоз.

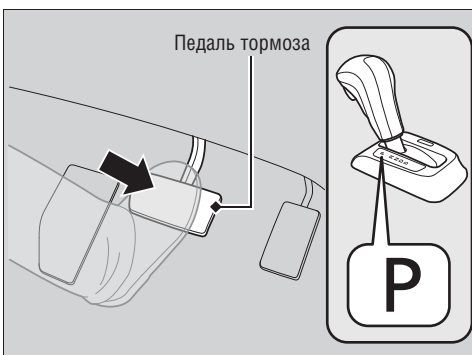

1. Убедитесь в том, что селектор трансмиссии находится в положении **P** (Стоянка), затем нажмите на педаль тормоза.

- ▶ Хотя двигатель можно запустить, когда селектор трансмиссии занимает положение **N** (Нейтраль), безопаснее это сделать, когда селектор трансмиссии находится в положении **P** (Стоянка).

▶ Пуск двигателя

Во время пуска с усилием нажимайте на педаль тормоза.

Двигатель несколько труднее запускается в холодную погоду и в условиях разряженного воздуха на высоте примерно выше 2400 метров над уровнем моря.

Запуская двигатель в холодную погоду, выключите все вспомогательные потребители электроэнергии, такие как приборы освещения, систему климат-контроля* и подогрев заднего стекла, чтобы снизить нагрузку на аккумуляторную батарею.

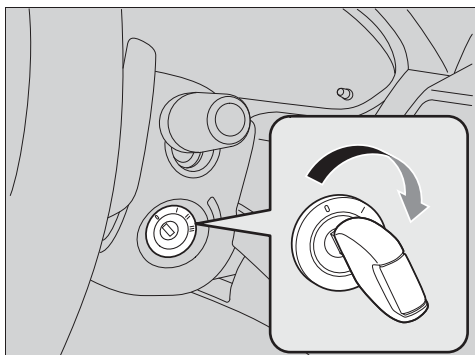

Если система выпуска отработавших газов двигателя издает необычные звуки, или вы почувствовали запах отработавших газов в салоне, обратитесь к дилеру для проверки исправности автомобиля. При возникновении такой ситуации, возможно, неисправен двигатель или система выпуска отработавших газов.

ПРОДОЛЖЕНИЕ



3. Не нажимая на педаль акселератора, переведите выключатель зажигания в положение START  (Стартер).

■ Трогание с места

1. Не снимая правой ноги с педали тормоза, выключите стояночный тормоз. Убедитесь в том, что погас индикатор включения стояночного тормоза.
➤ **Стояночная тормозная система** (Стр. 405)
2. Переведите селектор трансмиссии в положение  (Передний ход). Чтобы начать движение задним ходом переведите селектор трансмиссии в положение  (Задний ход).
3. Чтобы начать движение, плавно отпустите педаль тормоза и плавно нажмите педаль акселератора.

▶▶ Пуск двигателя

Не удерживайте ключ зажигания в положении START  более 15 секунд.

- Если двигатель не запустился, то перед тем как предпринять повторную попытку пуска двигателя, сделайте паузу не менее 10 секунд.
- Если двигатель запускается, но сразу же глохнет, подождите 10 секунд перед тем, как снова выполнить шаг 3 процедуры пуска двигателя. Во время пуска слегка нажимайте на педаль акселератора. Отпустите педаль акселератора, как только двигатель начнет работать.

Иммобилайзер является эффективным средством защиты автомобиля от угона. Попытка пуска двигателя с помощью неподходящего ключа или любого другого приспособления приведет к отключению питания двигателя топливом.

➤ **Иммобилайзер** (Стр. 104)

Автомобили, оснащенные системой доступа в автомобиль без ключа

Пуск двигателя

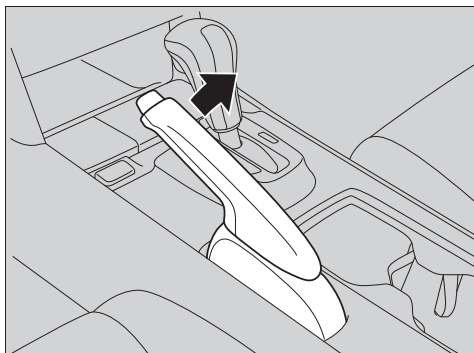

1. Убедитесь в том, что включен стояночный тормоз.

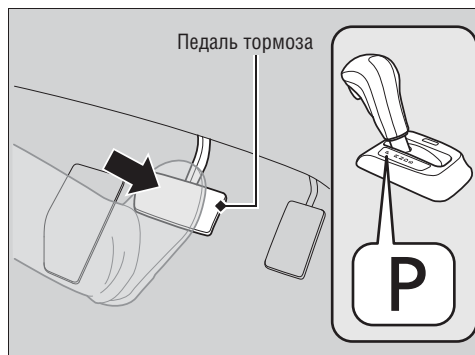

1. Убедитесь в том, что селектор трансмиссии находится в положении **P** (Стоянка), затем нажмите на педаль тормоза.
 - ▶ Хотя двигатель можно запустить, когда селектор трансмиссии занимает положение **N** (Нейтраль), безопаснее это сделать, когда селектор трансмиссии находится в положении **P** (Стоянка).

▶▶ Пуск двигателя

Во время пуска с усилием нажимайте на педаль тормоза.

Двигатель несколько труднее запускается в холодную погоду и в условиях разряженного воздуха на высоте примерно выше 2400 метров над уровнем моря.

Запуская двигатель в холодную погоду, выключите все вспомогательные потребители электроэнергии, такие как приборы освещения, систему климат-контроля* и подогрев заднего стекла, чтобы снизить нагрузку на аккумуляторную батарею.

Если система выпуска отработавших газов двигателя издает необычные звуки, или вы почувствовали запах отработавших газов в салоне, обратитесь к дилеру для проверки исправности автомобиля. При возникновении такой ситуации, возможно, неисправен двигатель или система выпуска отработавших газов.

ПРОДОЛЖЕНИЕ

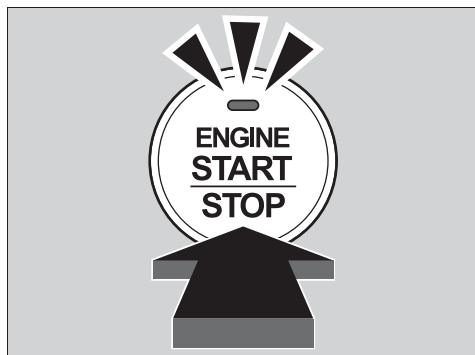

3. Нажмите кнопку пуска и остановки двигателя (**ENGINE START/STOP**), не нажимая на педаль акселератора.

■ Остановка двигателя

Останавливайте двигатель, когда автомобиль находится в полностью неподвижном состоянии.

1. Переведите селектор трансмиссии в положение **P** (Стоянка).
2. Нажмите кнопку пуска и остановки двигателя.

■ Трогание с места

1. Не снимая правой ноги с педали тормоза, выключите стояночный тормоз. Убедитесь в том, что погас индикатор включения стояночного тормоза.
➤ **Стояночная тормозная система** (Стр. 405)
2. Переведите селектор трансмиссии в положение **D** (Передний ход). Чтобы начать движение задним ходом переведите селектор трансмиссии в положение **R** (Задний ход).
3. Чтобы начать движение, плавно отпустите педаль тормоза и плавно нажмите педаль акселератора.

» Пуск двигателя

В случае разряда элемента питания карты системы доступа в автомобиль без ключа поднесите карту ближе к кнопке **ПУСКА И ОСТАНОВКИ ДВИГАТЕЛЯ**.

- **Действия в случае разряда элемента питания карты системы доступа в автомобиль без ключа** (Стр. 493)

При наличии сильных радиопомех, мешающих нормальной работе карты системы доступа в автомобиль без ключа, двигатель может не запуститься.

Для пуска двигателя нет необходимости удерживать кнопку **ПУСКА И ОСТАНОВКИ ДВИГАТЕЛЯ** в нажатом положении.

Если двигатель не запустился сразу, то перед тем, как предпринять повторную попытку запустить двигатель, сделайте паузу не менее 10 секунд.

Меры предосторожности при управлении автомобилем

Рекомендации по вождению автомобиля в дождливую погоду

Избегайте переезда глубоких луж и движения по затопленным дорогам. Это может стать причиной выхода двигателя или трансмиссии из строя или неисправности электрических компонентов.

Дополнительные меры предосторожности

В случае удара днищем автомобиля остановите автомобиль в безопасном месте. Осмотрите днище автомобиля, обращая внимание на повреждения и утечки эксплуатационных жидкостей.

Меры предосторожности при управлении автомобилем

ОСТОРОЖНО: Не следует ездить по дорогам с глубокими лужами. Проезд по глубокой луже может привести к повреждению двигателя, отказу электрооборудования и другим неисправностям.

ВНИМАНИЕ

Не переключайте передачи (диапазоны автоматической коробки передач), одновременно нажимая на педаль акселератора. Это может привести к повреждению трансмиссии.

Если перевести выключатель зажигания в положение ACCESSORY **I** (Вспомогательные потребители электроэнергии) или LOCK **O** (Блокировка)^{*1} на ходу автомобиля, то двигатель заглохнет, и перестанут работать усилитель рулевого управления и усилитель тормозной системы. В результате управление автомобилем сильно усложнится.

Не переводите рычаг переключения передач в положение **N** (Нейтраль), так как в этом случае вы не сможете ускориться или воспользоваться преимуществами торможения двигателем.

На протяжении первых 1000 километров пробега избегайте резких ускорений при полном открытии дроссельной заслонки. Несоблюдение этой рекомендации может привести к повреждению двигателя или коробки передач.

Избегайте резких торможений на протяжении первых 300 км пробега автомобиля.

Также следуйте этим рекомендациям после замены тормозных колодок.

^{*1}: Автомобили, оснащенные системой доступа в автомобиль без ключа, оборудованы кнопкой **ПУСКА/ОСТАНОВКИ ДВИГАТЕЛЯ**, а не выключателем зажигания.

Автоматическая коробка передач

■ Малая скорость движения

Двигатель работает на повышенной частоте холостого хода, тем самым увеличивая скорость движения на малом ходу. Сильнее нажимайте на педаль тормоза, чтобы остановить автомобиль.

■ Режим “Kickdown”

Резкое нажатие на педаль акселератора при движении автомобиля на подъеме может привести к переключению передач вниз и неожиданному ускорению автомобиля. Осторожно нажимайте на педаль акселератора, особенно при движении по скользким дорогам и на повороте.

Автомобили с автоматической трансмиссией, не оснащенные подрулевыми переключателями

Переключение передач

При управлении автомобилем переключайте диапазоны по мере необходимости.

■ Положения рычага селектора диапазонов

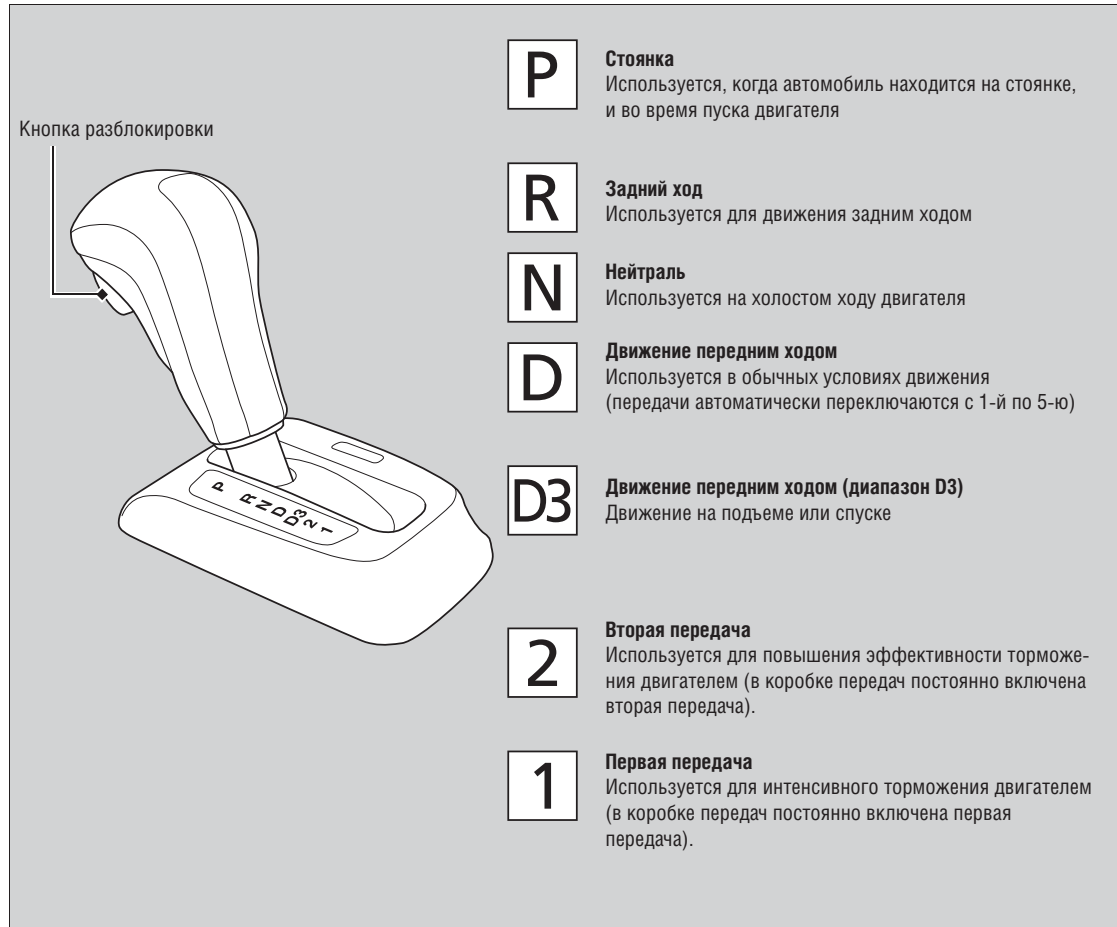

ПРОДОЛЖЕНИЕ

» Переключение передач

Вы не сможете повернуть выключатель зажигания в положение LOCK **0** (Блокировка) и вынуть ключ, пока не переведете селектор трансмиссии в положение **P** (Стоянка).

При холодном двигателе автомобиль может очень медленно двигаться вперед, даже если включен диапазон **N** (Нейтраль). С усилием нажмите на педаль тормоза. В случае необходимости включите стояночный тормоз.

■ Переключение передач

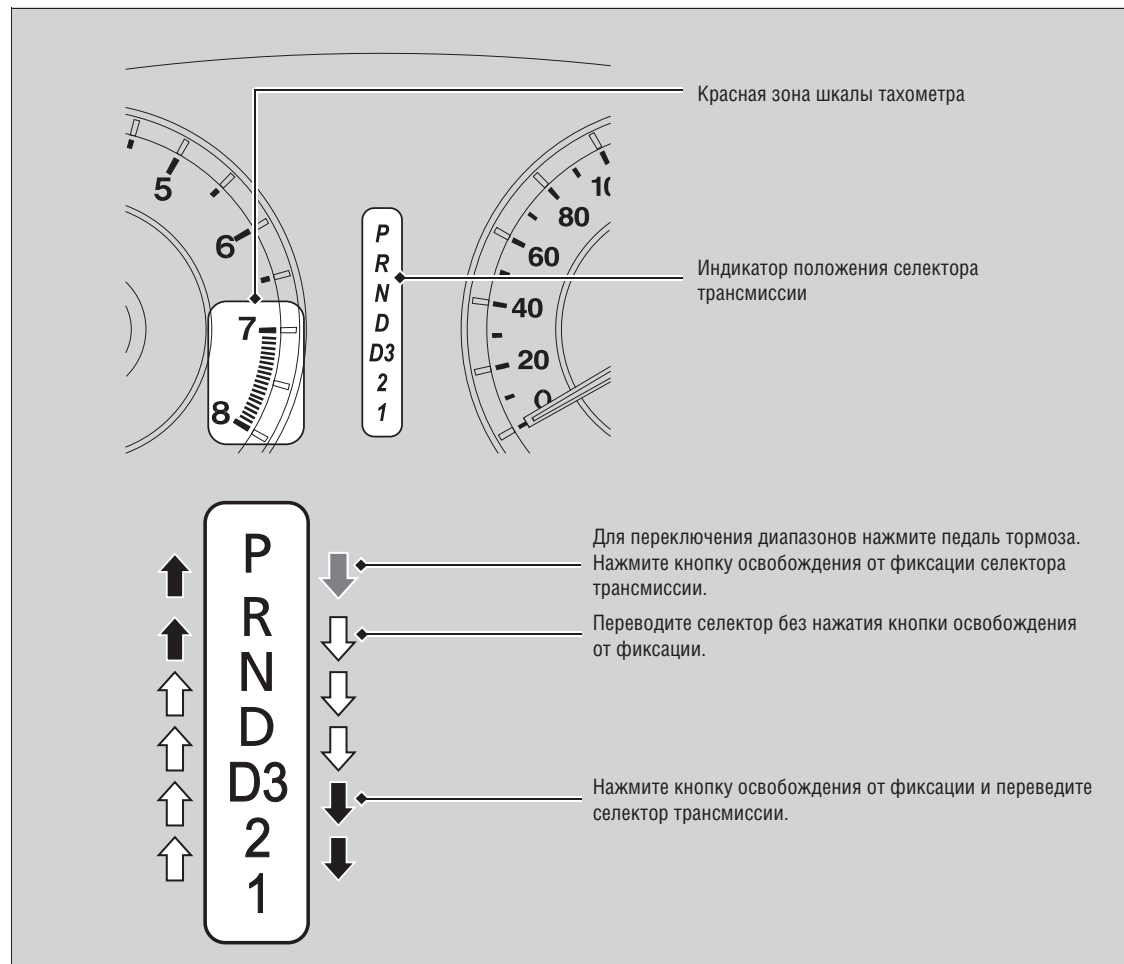

▶▶ Переключение передач

ВНИМАНИЕ

Для перемещения рычага селектора диапазонов из положения **D** в положение **R** или обратно полностью остановите автомобиль и нажмите на педаль тормоза. Попытка перемещения селектора трансмиссии до полной остановки автомобиля может привести к повреждению трансмиссии.

Перед тем как начать движение, проверьте включенный диапазон по индикатору положения селектора трансмиссии.

Какое бы положение не занимал рычаг селектора диапазонов, мигающий индикатор **D** свидетельствует о неисправности трансмиссии. В этом случае вам следует, избегая резких ускорений, как можно скорее приехать в сервисный центр для диагностики коробки передач.

Если при движении автомобиля частота вращения коленчатого вала двигателя достигнет значений красной зоны шкалы тахометра, может произойти отсечка подачи топлива. Если это произойдет, вы можете почувствовать легкий толчок.

Если нажать педаль тормоза, когда кнопка освобождения от фиксации селектора трансмиссии удерживается в нажатом положении, то в этом случае, возможно, вы не сможете переместить селектор трансмиссии.

Для перемещения рычага сначала нажмите на педаль тормоза.

Автомобили с автоматической трансмиссией, оснащенные подрулевыми переключателями

Переключение передач

При управлении автомобилем переключайте диапазоны по мере необходимости.

■ Положения рычага селектора диапазонов

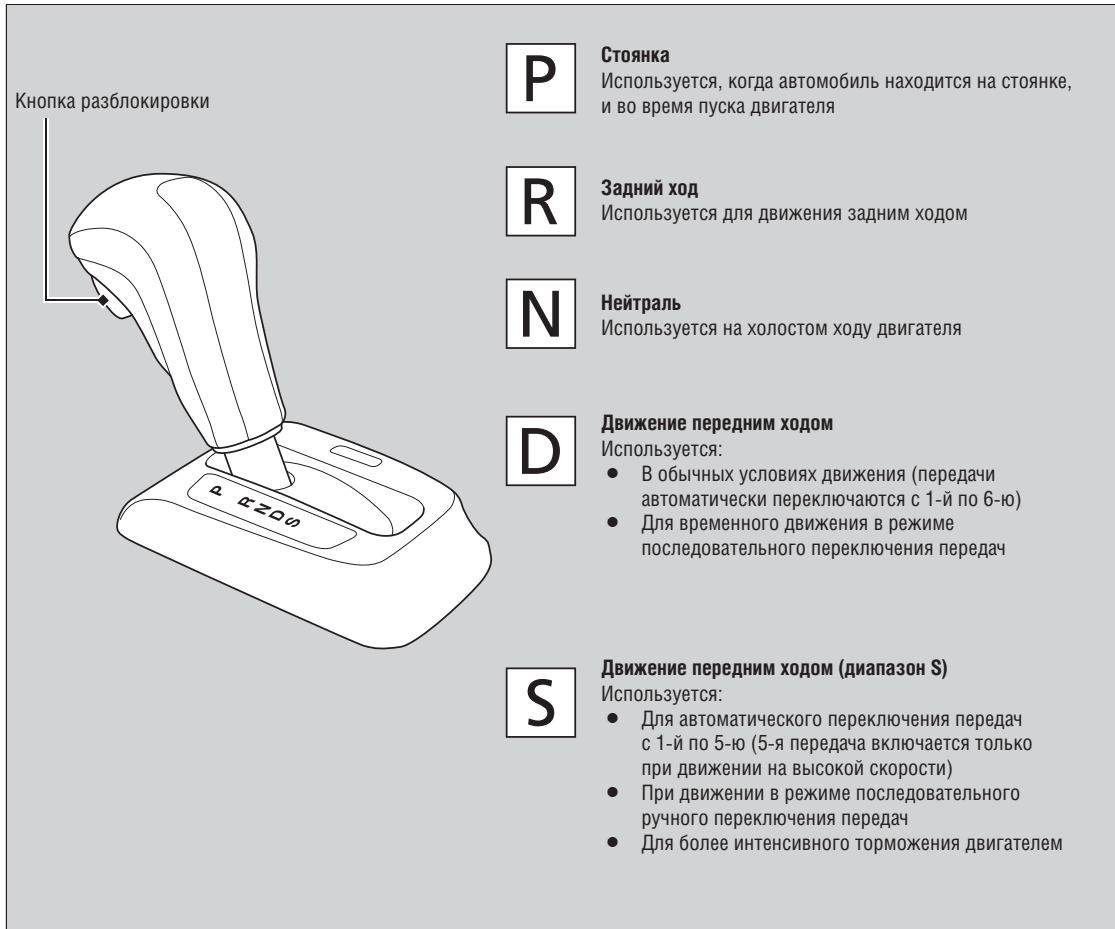

ПРОДОЛЖЕНИЕ

» Переключение передач

Вы не сможете изменить режим питания автомобиля с ON на VEHICLE OFF (LOCK), пока не переведете селектор трансмиссии в положение **P** (Стоянка).

При холодном двигателе автомобиль может очень медленно двигаться вперед, даже если включен диапазон **N** (Нейтраль). С усилием нажмите на педаль тормоза. В случае необходимости включите стояночный тормоз.

■ Переключение передач

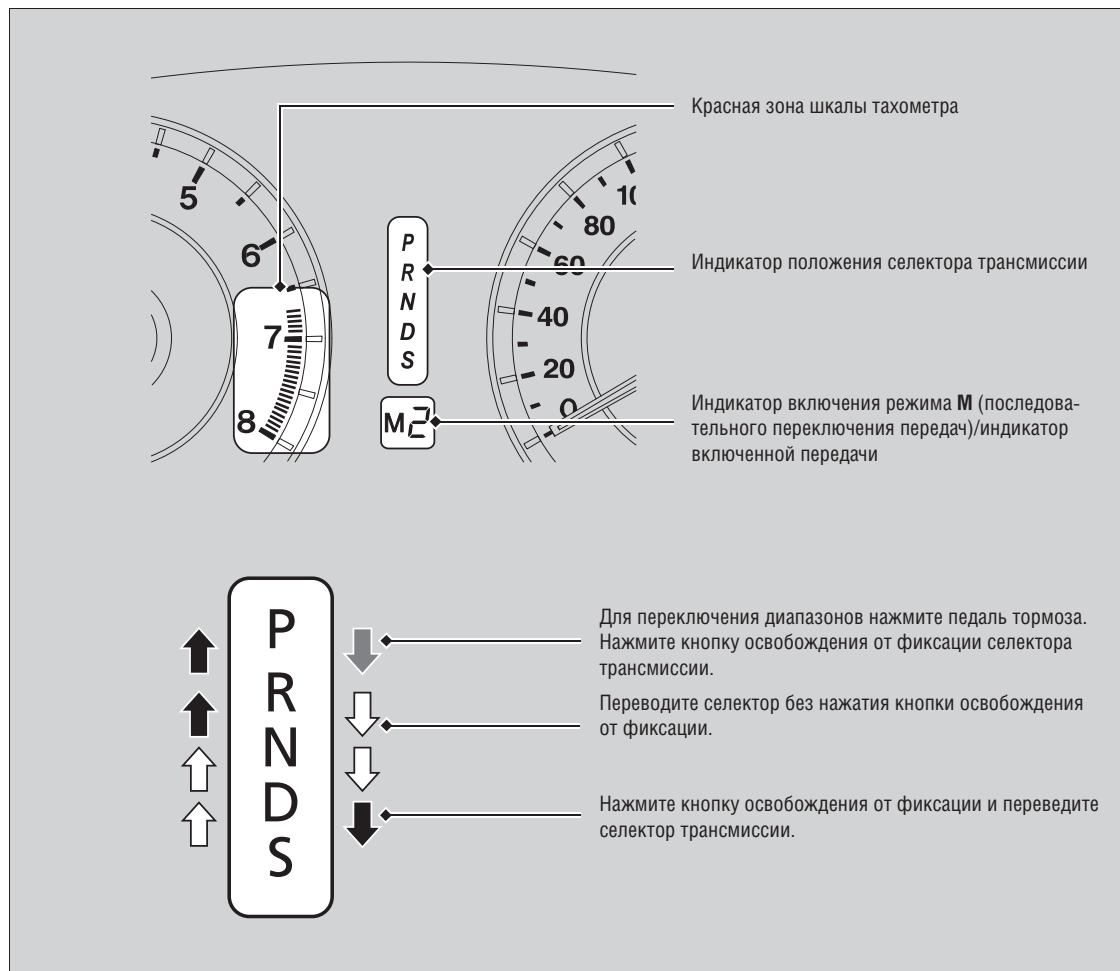

▶▶ Переключение передач

ВНИМАНИЕ

Для перемещения рычага селектора диапазонов из положения **D** в положение **R** или обратно полностью остановите автомобиль и нажмите на педаль тормоза. Попытка перемещения селектора трансмиссии до полной остановки автомобиля может привести к повреждению трансмиссии.

Перед тем как начать движение, проверьте включенный диапазон по индикатору положения селектора трансмиссии.

Какое бы положение не занимал рычаг селектора диапазонов, мигающий индикатор **D** свидетельствует о неисправности трансмиссии. В этом случае вам следует, избегая резких ускорений, как можно скорее приехать в сервисный центр для диагностики коробки передач.

Если при движении автомобиля частота вращения коленчатого вала двигателя достигнет значений красной зоны шкалы тахометра, может произойти отсечка подачи топлива. Если это произойдет, вы можете почувствовать легкий толчок.

Если нажать педаль тормоза, когда кнопка освобождения от фиксации селектора трансмиссии удерживается в нажатом положении, то в этом случае, возможно, вы не сможете переместить селектор трансмиссии. Для перемещения рычага сначала нажмите на педаль тормоза.

■ Режим последовательного переключения передач

Используйте подрулевые переключатели для переключения передач с 1-й по 6-ю без отрыва рук от рулевого колеса. Коробка передач переключится в режим последовательного переключения передач

■ При включенном диапазоне **D**:

Сразу же включится режим последовательного переключения передач, и загорится индикатор включенной передачи.

Как только автомобиль будет двигаться с постоянной скоростью, режим последовательного переключения передач автоматически выключится, и индикатор включенной передачи погаснет.

Для того чтобы вернуться в обычный режим нажмите подрулевой переключатель **+** и удерживайте его в течение двух секунд.

■ При включенном диапазоне **S**:

Включится режим последовательного переключения передач, и загорятся индикатор **M** (режима последовательного переключения) и индикатор включенной передачи. При снижении скорости ниже 10 км/ч автоматически включится 1-я передача. Передачи не будут автоматически переключаться вверх даже при увеличении скорости движения автомобиля.

Начинать движение можно только на 1-й или 2-й передаче.

Для выключения режима последовательного переключения передач переместите рычаг селектора диапазонов из положения **S** в положение **D**. При выключении режима последовательного переключения передач индикатор **M** и индикатор включенной передачи погаснут.

ПРОДОЛЖЕНИЕ

■ Режим постоянно включенной второй передачи

Если потянуть подрулевой переключатель **+** на неподвижном автомобиле или при скорости движения не выше 10 км/ч, активируется режим постоянно включенной второй передачи. При включении этого режима легче тронуться с места на скользкой поверхности, например, на заснеженной дороге.

Для отмены режима постоянно включенной второй передачи потяните подрулевой переключатель **-** или переведите рычаг селектора диапазонов из положения **S** в положение **D**.

■ Использование режима последовательного переключения передач

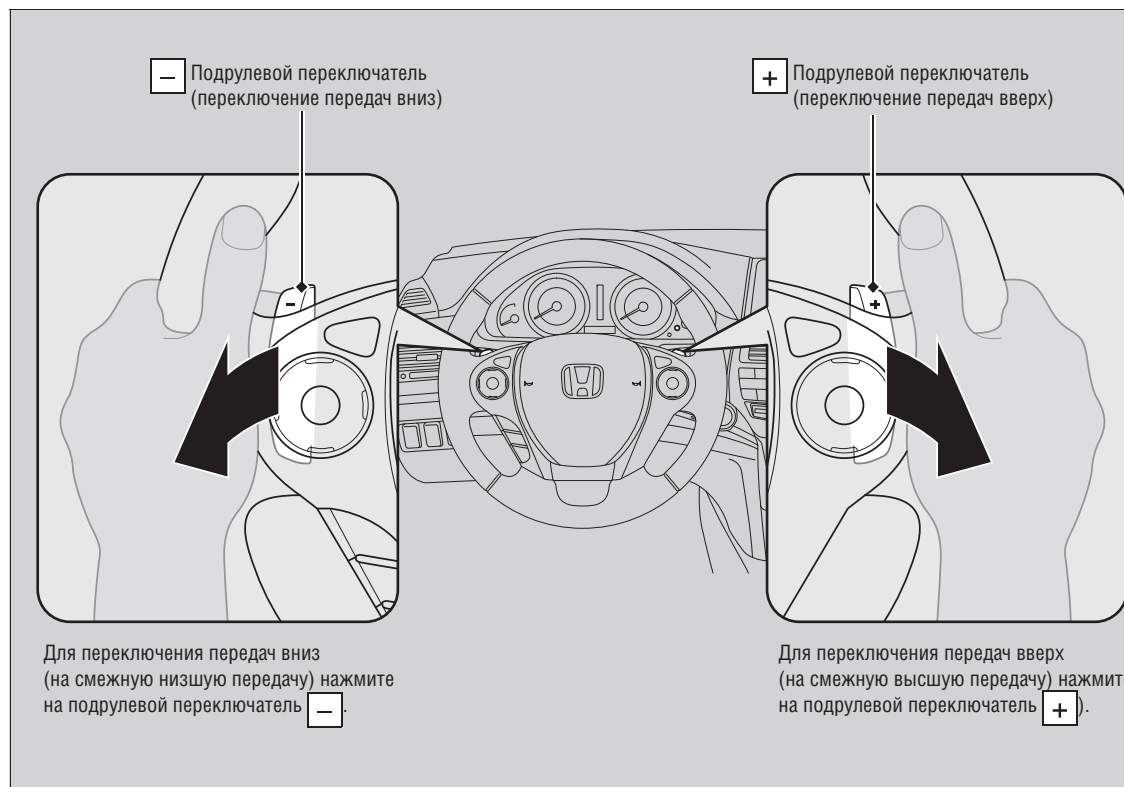

▣ Использование режима последовательного переключения передач

При однократном нажатии на любой из подрулевых переключателей происходит переключение передач на одну ступень. Для последовательного переключения передач отпустите подрулевой переключатель и снова нажмите на него, чтобы включить следующую передачу.

Если при попытке переключения передач вверх или вниз начинает мигать индикатор включенной передачи, то это означает, что скорость автомобиля не соответствует передаче, которую вы хотите включить. Если мигает индикатор, немного увеличьте скорость движения для переключения передачи вверх или уменьшите скорость движения для переключения передачи вниз.

Система круиз-контроля

Система круиз-контроля автоматически поддерживает заданную скорость движения без воздействия на педаль акселератора. Систему круиз-контроля удобно использовать при движении по малозагруженным прямым магистралям, где вы можете двигаться практически с постоянной скоростью.

Когда использовать

- Скорость, которую способна поддерживать система круиз-контроля: Свыше приблизительно 40 км/ч
- Положения селектора трансмиссии, при которых функционирует система круиз-контроля:

Автомобили без подрулевых переключателей

В **D** или **D3**

Автомобили с подрулевыми переключателями

В **D** или **S**

Всегда поддерживайте безопасную дистанцию до движущегося впереди автомобиля.

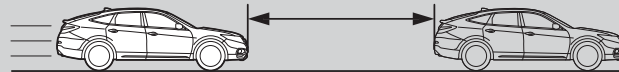

Как использовать

- Нажмите кнопку **CRUISE** на рулевом колесе

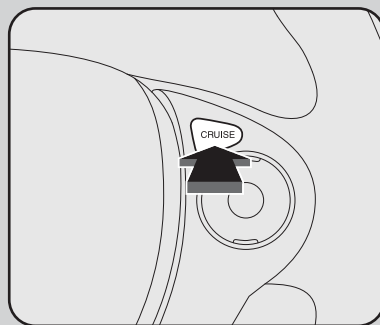

**CRUISE
MAIN**

Горит индикатор **CRUISE MAIN**, расположенный на приборной панели

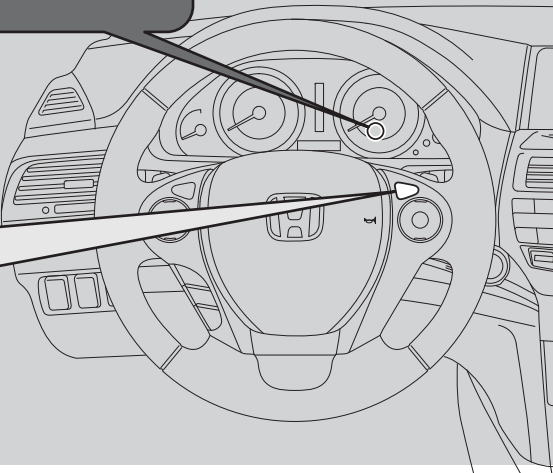

ПРОДОЛЖЕНИЕ

Система круиз-контроля

⚠ ПРЕДУПРЕЖДЕНИЕ

Неправильное использование системы круиз-контроля может стать причиной дорожно-транспортного происшествия.

Включайте круиз-контроль только при движении по свободным автострадам в благоприятных погодных условиях.

При движении на спуске или подъеме может оказаться, что система круиз-контроля не сможет поддерживать постоянную скорость движения.

Если система круиз-контроля не используется: выключите систему, нажав на кнопку **CRUISE**.

■ Задание скорости движения

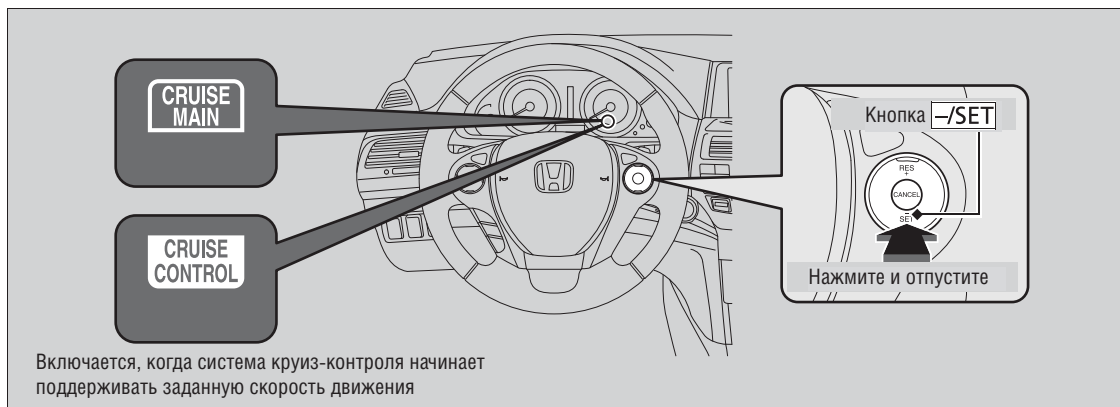

После достижения желаемой скорости движения снимите ногу с педали акселератора и нажмите кнопку —/SET.

В тот момент, как вы отпустите кнопку —/SET, стабилизируемая скорость движения будет задана, и система круиз-контроля начнет ее поддерживать. При этом загорится индикатор **Круиз-контроля**.

■ Изменение значения стабилизируемой скорости движения

Для того чтобы увеличить или уменьшить значение стабилизируемой скорости движения, нажмите соответственно кнопку **RES/+** или **-/SET**, расположенную на рулевом колесе.

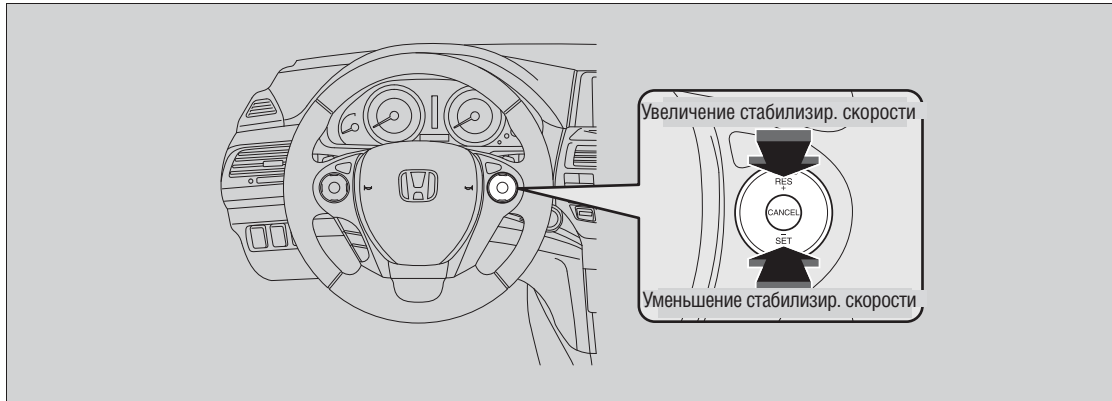

- При каждом нажатии кнопки скорость автомобиля увеличивается или уменьшается примерно на 1,6 км/ч.
- Если удерживать кнопку в нажатом положении, скорость автомобиля будет увеличиваться или уменьшаться до тех пор, пока вы не отпустите кнопку. Значение стабилизируемой скорости будет задано, как только вы отпустите кнопку.

■ Отмена режима ограничения скорости движения

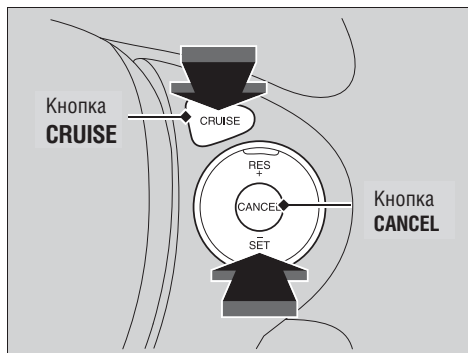

Для отмены режима стабилизации скорости движения выполните одно из следующих действий:

- Нажмите кнопку **CANCEL** (Отмена).
- Нажмите кнопку **CRUISE** (Круиз-контроль).
- Нажмите педаль тормоза.

При этом индикатор **Круиз-контроля** погаснет.

▶▶ Изменение значения стабилизируемой скорости движения

Вы можете изменить значение стабилизируемой скорости следующим образом. Нажмите на педаль акселератора или педаль тормоза, а после достижения автомобилем желаемой скорости нажмите кнопку **-/SET** на рулевом колесе.

▶▶ Отмена режима ограничения скорости движения

Восстановление заданной скорости движения:

После отмены режима стабилизации заданной скорости движения вы можете вернуться к ранее заданной скорости движения, нажав на кнопку **RES/+**, когда скорость автомобиля превышает 40 км/ч.

Вы не сможете задать или восстановить стабилизируемую скорость движения в следующих условиях:

- Когда скорость автомобиля ниже 40 км/ч
- Система круиз-контроля выключена путем нажатия на кнопку **CRUISE**.

При падении скорости движения ниже 35 км/ч система круиз-контроля выключается автоматически.

Система динамической стабилизации (VSA)

Система динамической стабилизации (VSA) помогает поддерживать курсовую устойчивость, устраняя избыточную или недостаточную поворачиваемость автомобиля. Кроме того, эта система помогает колесам сохранить сцепление с дорогой во время разгона на скользких дорогах. Работа системы основана на индивидуальном управлении тормозными механизмами колес и ограничении мощности двигателя.

■ Функционирование системы динамической стабилизации VSA

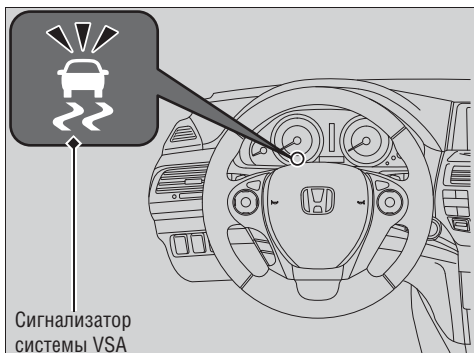

В случае активации системы VSA вы можете почувствовать, что двигатель не реагирует на нажатие педали акселератора. При этом вы можете услышать шум, издаваемый гидравлическими компонентами системы. Во время работы системы VSA мигает сигнализатор системы.

» Система динамической стабилизации (VSA)

В случае установки на автомобиль шин различного типа или размера нормальная работа системы VSA может нарушиться. Поэтому устанавливайте на автомобиль шины одного типа и размера и поддерживайте в них рекомендуемое давление воздуха.

Если сигнализатор системы VSA загорелся на ходу автомобиля и не гаснет, то возможной причиной этого может быть неисправность системы. Поскольку это может сказаться на управлении автомобилем, как можно скорее обратитесь к дилеру для проверки исправности автомобиля.

Система VSA не в состоянии поддерживать курсовую устойчивость автомобиля в абсолютно любых условиях движения и не осуществляет полного контроля над тормозной системой. Поэтому ответственность за выбор скоростного режима при прохождении поворотов и безопасность в целом по-прежнему возлагается на водителя.

Отключение и включение системы динамической стабилизации VSA

Автомобили для Кореи, Мексики, стран Центральной Америки и стран Карибского бассейна



Выключатель системы динамической стабилизации расположен на панели управления с водительской стороны. Чтобы отключить или включить систему VSA, нажмите и удерживайте выключатель до тех пор, пока не раздастся звуковой сигнал.

При отключении системы VSA загорается индикатор отключения системы.

Для того чтобы снова включить систему нажмите выключатель  (VSA OFF) еще раз и удерживайте его до звукового сигнала.

Кроме автомобилей для Кореи, Мексики, стран Центральной Америки и стран Карибского бассейна

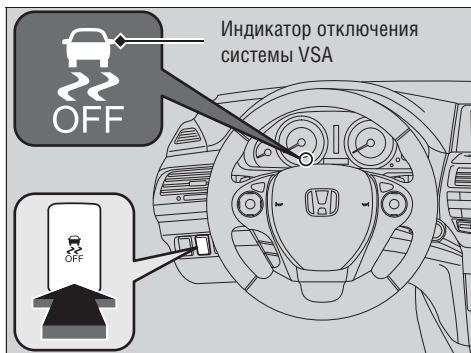

Система VSA включается при каждом пуске двигателя, даже если она была отключена до этого водителем.

» Система динамической стабилизации (VSA)

При неработающей системе VSA автомобиль сохраняет тормозные свойства и управляемость, однако дополнительные функции противобуксочной системы и системы поддержания курсовой устойчивости работать не будут.

В определенных неблагоприятных условиях, когда автомобиль застрял в грязи или снеге, временное отключение системы VSA может способствовать его более легкому высвобождению.

При выключении системы VSA противобуксочная система также выключается. Отключать систему следует только в том случае, если попытки высвободить автомобиль с включенной системой VSA не увенчались успехом.

После высвобождения автомобиля сразу же включите систему VSA. Не рекомендуется управлять автомобилем с отключенной противобуксочной системой и отключенной системой VSA.

Автомобили для Мексики, стран Центральной Америки и стран Карибского бассейна

При низком давлении воздуха в шинах включается или мигает сигнализатор TPMS, а система динамической стабилизации VSA автоматически включается. В данном случае систему невозможно выключить нажатием кнопки .

Во время самодиагностики системы, которая выполняется сразу же после пуска двигателя или во время движения, можно услышать шум насоса, идущий из моторного отсека. Это нормальное явление.

Система LaneWatch™*

LaneWatch - это система помощи водителю, позволяющая контролировать заднюю полусферу со стороны переднего пассажира по экрану аудиосистемы, информационному экрану при включении указателей поворота со стороны пассажира. Встроенная в зеркало заднего вида со стороны переднего пассажира камера контролирует эти зоны и позволяет контролировать дорожную обстановку в дополнение к зеркалу заднего вида со стороны переднего пассажира. По желанию пользователя система может быть включена постоянно во время движения.

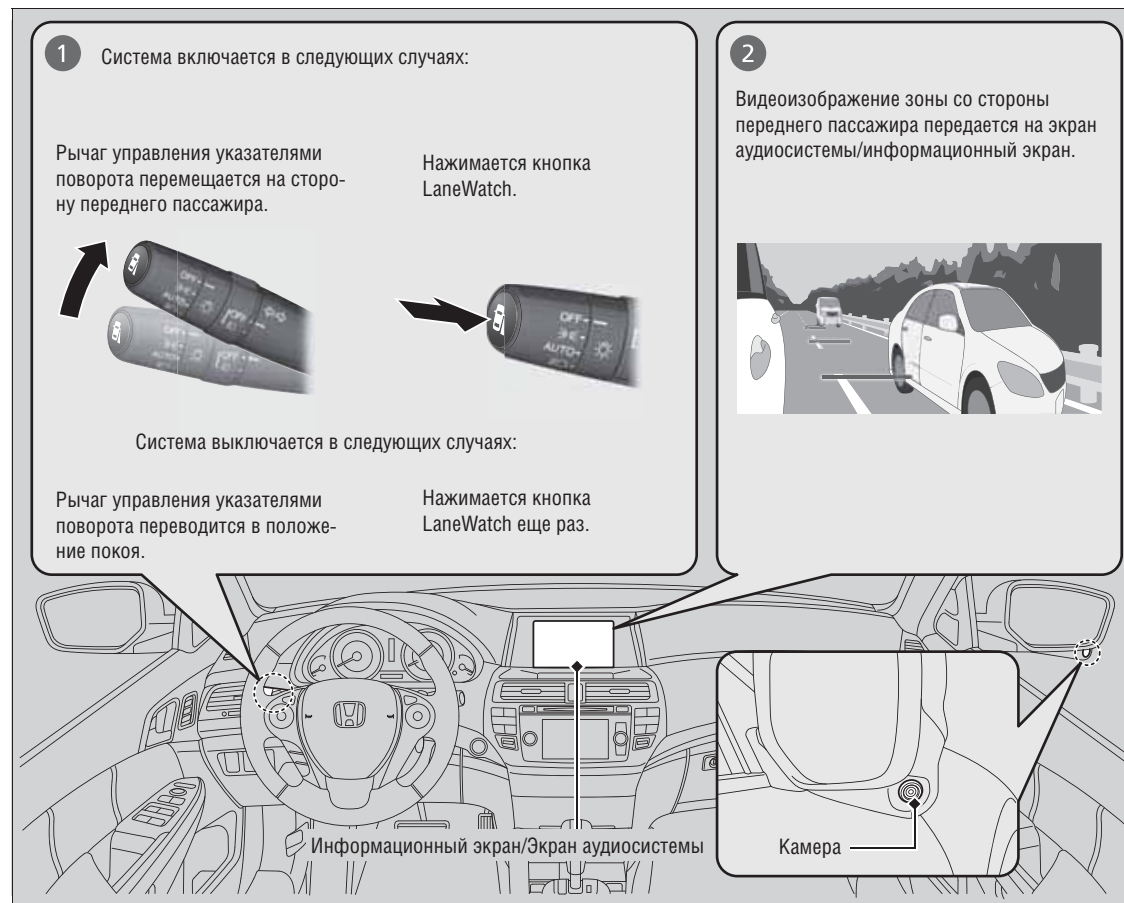

Система LaneWatch™*

⚠ ПРЕДУПРЕЖДЕНИЕ

Смена полос движения без предварительной визуальной проверки безопасности данного маневра чревата аварией и последующим травмированием или смертью.

Не полагайтесь во время движения исключительно на систему LaneWatch.

Перед сменой полос движение лично удостоверивайтесь по зеркалам заднего вида в том, что отсутствуют автомобили, способные помешать выполнению маневра.

Важная информация о безопасности

Как и всех иных систем помощи водителю, у системы LaneWatch есть ограничения. Не полагайтесь исключительно на систему LaneWatch, это чревато аварией.

На работу системы LaneWatch могут влиять погодные условия, освещение (включая фары и малый угол падения солнечных лучей), низкий уровень освещения снаружи, состояние камеры и нагрузка.

Зона, охватываемая камерой LaneWatch, ограничена. Вследствие особенностей конструкции камеры объекты на экране выглядят несколько иначе.

Дисплей LaneWatch не включается, когда включается передача заднего хода **R**.

■ Изменение настроек системы LaneWatch

С помощью информационного экрана/экрана аудиосистемы можно изменить следующие настройки.

- **Показывать вместе с указателями поворота:** Выбирается, будет ли монитор LaneWatch включаться, когда задействуется рычаг управления указателями поворота.
- **Справочные линии:** Выбирается, будут ли отображаться ли справочные линии на мониторе системы LaneWatch.
- **Всплывающее окно следующего маневра*:** Включается функция отмены индикации дисплея LaneWatch всплывающим окном навигации с информацией о направлении поворота.
- **Дисплей:** Выберите настройки дисплея.
 - ➔ **Пользовательские настройки** (Стр. 284, 292)

■ Справочные линии



Три линии, отображаемые на экране, могут дать представление о том, насколько удалены отображаемые на экране автомобили или объекты от вашего автомобиля. Если объект находится возле линии 1 (красного цвета), это указывает, что он находится в опасной близости от вашего автомобиля, соответственно, объекты возле линии 3 будут находиться на удалении.

» Система LaneWatch™*

Для правильного использования LaneWatch:

- Камера вмонтирована в зеркало заднего вида со стороны переднего пассажира. Содержите область размещения камеры в чистоте. Если объектив камеры покрыт грязью, влагой и т.п., протрите его мягкой влажной тканью.
- Не закрывайте объектив камеры наклейками или иными предметами.
- Не дотрагивайтесь до объектива камеры.

» Справочные линии

Зона в пределах справочной линии 1 (красного) находится в непосредственной близости от вашего автомобиля. Перед перестроением не забывайте лично убедиться в безопасности совершения маневра, как это делаете обычно.

Дистанция между вашим автомобилем и справочными линиями 1, 2 и 3 на экране может варьироваться в зависимости от дорожных условиях и загрузки автомобиля. Например, справочные линии на экране могут казаться ближе, чем в реальности, если задняя часть вашего автомобиля сильно загружена.

Обратитесь к дилеру, если:

- Зеркало заднего вида со стороны переднего пассажира или зона вокруг него подверглись сильному удару, что привело к изменению угла установки камеры.
- Дисплей LaneWatch не включается вообще.

* Не для всех моделей

Автомобили для Мексики, стран Центральной Америки и стран Карибского бассейна

Система контроля давления воздуха в шинах (TPMS)

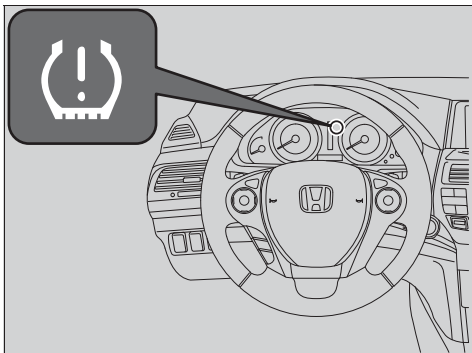

Отслеживает давление воздуха в шинах во время движения. При значительном снижении давления воздуха в какой-либо шине включается сигнализатор низкого давления воздуха в шинах.

☒ Система контроля давления воздуха в шинах (TPMS)

При определенных условиях, например, низкой температуре воздуха или при изменении высоты над уровнем моря, сигнализатор низкого давления воздуха в шинах может срабатывать.

➔ **Действия в случае включения сигнализатора низкого давления воздуха в шинах** (Стр. 504)

Давление воздуха в шинах, проверенное и доведенное до нормы во время:

- теплой погоды может стать низким во время холодной погоды.
- холодной погоды может стать высоким во время теплой погоды.

Сигнализатор низкого давления воздуха в шинах не включается, если шины перекачаны.

Тормозная система

■ Стояночная тормозная система

Для удержания автомобиля на месте во время парковки используйте стояночную тормозную систему.

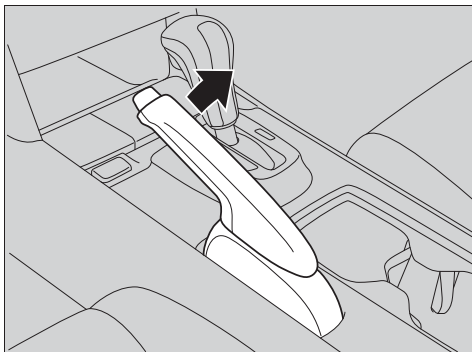

Для включения:

Не нажимая кнопки, с усилием потяните вверх рычаг стояночного тормоза.

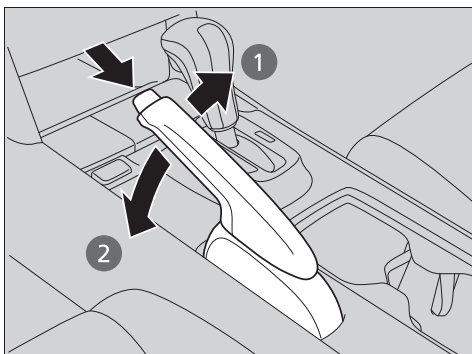

Для выключения:

1. Слегка потяните вверх рычаг стояночного тормоза и нажмите кнопку, расположенную на торце рычага.
2. До конца опустите рычаг вниз, а затем отпустите кнопку.

» Стояночная тормозная система

ВНИМАНИЕ

Перед тем как начать движение, полностью выключите стояночный тормоз. В случае движения с включенным стояночным тормозом могут выйти из строя задние тормозные механизмы и задний мост.

Если начать движение, не выключив полностью стояночный тормоз, в качестве предупреждения включится зуммер.

Во время стоянки автомобиля всегда включайте стояночный тормоз.

ПРОДОЛЖЕНИЕ

■ Рабочая тормозная система

Все четыре колеса автомобиля оснащены дисковыми тормозными механизмами. Вакуумный усилитель тормозной системы обеспечивает снижение усилия на педали тормоза. Система помощи при экстренном торможении увеличивает тормозное усилие при резком нажатии на педаль тормоза в экстренных ситуациях. Антиблокировочная тормозная система (ABS) помогает вам сохранить контроль над автомобилем в случае резкого торможения.

▣ Система помощи при экстренном торможении (Стр. 408)

▣ Антиблокировочная система (ABS) (Стр. 407)

▣ Рабочая тормозная система

Проверьте работоспособность тормозных механизмов после переезда через глубокую лужу или в случае намокания их по другим причинам. В случае необходимости просушите тормозные механизмы, слегка нажав на педаль тормоза несколько раз.

Если при нажатии на педаль тормоза появляется продолжительный звук, характерный для трущихся металлических поверхностей, тормозные колодки следует заменить. Доставьте автомобиль на сервисную станцию официального дилера для проверки его исправности.

Длительное подтормаживание автомобиля при движении на продолжительном спуске приведет к разогреву тормозных механизмов и снижению эффективности тормозной системы. В такой ситуации используйте торможение двигателем, сняв ногу с педали акселератора и включив пониженную передачу.

Не держите ногу на педали тормоза во время движения. Даже легкое подтормаживание автомобиля в течение длительного периода времени приведет к снижению эффективности тормозной системы и ускоренному износу тормозных колодок. Кроме того, такие действия будут вводить в заблуждения водителей автомобилей, движущихся позади вас.

Антиблокировочная тормозная система (ABS)

■ Антиблокировочная тормозная система

Антиблокировочная система помогает предотвратить блокировку колес и потерю контроля над автомобилем путем быстрого повышения и снижения давления в тормозном контуре. Изменение давления происходит гораздо быстрее, чем это может сделать человек, нажимая и отпуская педаль тормоза.

Электронный регулятор тормозных сил (EBD), который является составной частью системы ABS, автоматически перераспределяет тормозные силы на передних и задних колесах в зависимости от загрузки автомобиля.

Никогда не пытайтесь имитировать работу системы ABS, попеременно нажимая и отпуская педаль тормоза. Нажимайте на педаль тормоза с постоянным усилием и предоставьте системе ABS возможность выполнить свои функции. Иногда этот прием торможения выражают словами “дави на тормоз и рули”.

■ Функционирование системы ABS

При активации системы ABS вы можете почувствовать небольшую вибрацию педали тормоза. В этом случае продолжайте с усилием нажимать на педаль тормоза. При движении по сухому дорожному покрытию система ABS активируется только в случае экстренного торможения. При торможении на обледенелой или заснеженной дороге система ABS может включиться практически сразу после приложения к тормозной педали небольшого усилия.

На скоростях движения ниже 10 км/ч система ABS не работает.

» Антиблокировочная система (ABS)

ВНИМАНИЕ

При использовании шин нерекондованного типа или размера нормальное функционирование системы ABS может нарушиться.

Включение сигнализатора неисправности системы **ABS** на ходу автомобиля может свидетельствовать о возникновении неисправности системы ABS. При этом рабочая тормозная система сохраняет работоспособность, но без участия антиблокировочной тормозной системы. Как можно скорее доставьте автомобиль на сервисную станцию официального дилера для проверки его исправности.

Система ABS не сокращает продолжительность торможения и не уменьшает тормозной путь автомобиля. Система ABS может только помочь сохранить контроль над автомобилем во время резкого торможения.

В перечисленных ниже ситуациях тормозной путь может быть длиннее по сравнению с автомобилем, не оборудованным антиблокировочной тормозной системой:

- При движении по неровной или рыхлой поверхности, такой как гравийная или заснеженная дорога.
- В случае установки цепей противоскольжения.

Во время самодиагностики системы, которая выполняется сразу же после пуска двигателя или во время движения, можно услышать шум насоса, идущий из моторного отсека. Это нормальное явление.

Система помощи при экстренном торможении

Эта система помогает водителю при экстренном торможении, создавая дополнительное тормозное усилие.

■ Функционирование системы помощи при экстренном торможении

С усилием нажимайте на педаль тормоза для увеличения тормозных сил.

При активации системы помощи при экстренном торможении вы можете почувствовать вибрацию тормозной педали и услышать шум, связанный с работой системы. Это нормальное явление. Продолжайте с усилием нажимать на педаль тормоза.

Стоянка автомобиля

1. Сильно нажмите педаль тормоза.
2. Надежно включите стояночный тормоз.
3. Переведите рычаг из положения **D** в положение **P**.
4. Остановите двигатель.

Всегда надежно включайте стояночный тормоз, особенно при остановке на склоне.

» Парковка автомобиля

Не паркуйте автомобиль вблизи легковоспламеняющихся объектов, таких как сухая трава, масло или лесоматериалы. Тепло, излучаемое системой выпуска отработавших газов, может привести к пожару.

» Стоянка автомобиля

ВНИМАНИЕ

Ниже перечислены ситуации, в которых трансмиссия может выйти из строя:

- Одновременное нажатие педали акселератора и педали тормоза.
- Удержание автомобиля на уклоне путем регулирования силы тяги нажатием на педаль акселератора.
- Перемещение рычага селектора диапазонов в положение **P** (Стоянка) до полной остановки автомобиля.

Оставляя автомобиль на стоянке в снежную погоду, поднимите рычаги стеклоочистителя.

Многоракурсная камера заднего вида

Информация о многоракурсной камере заднего вида

На экран аудиосистемы/информационный экран может быть выведено изображение с камеры заднего вида. Экран заднего вида автоматически выводится на дисплей при включении заднего хода **R**.

Зона дисплея многоракурсной камеры заднего вида*

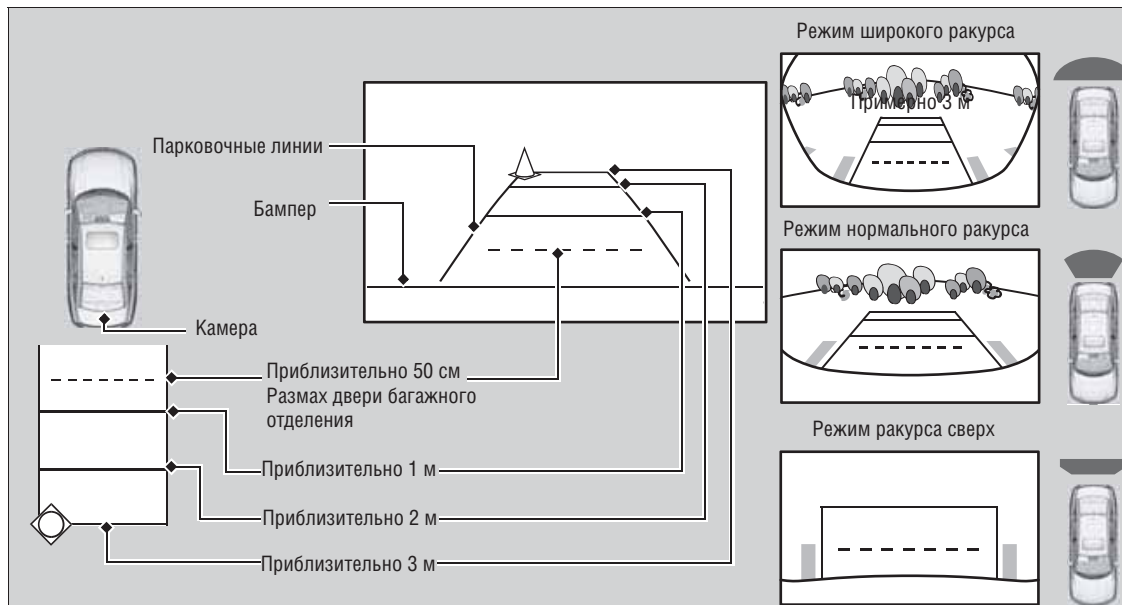

На дисплей заднего вида можно вывести три разных ракурса с камеры заднего вида. Нажмите рукоятку **MENU/SEL** (селектор) или интерфейсный набор для переключения ракурса.

Если в последний раз использовался нормальный или широкий ракурс, этот же ракурс автоматически выбирается при последующем включении передачи заднего хода **R**. Если в последний раз выбирался ракурс сверху, выбирается широкий ракурс.

Информация о многоракурсной камере заднего вида

Область пространства, охватываемого камерой заднего вида, ограничена. Например, на экране заднего вида не видны углы бампера, а также область пространства под бампером. В конструкцию камеры заднего вида входит уникальный объектив, вследствие которого объекты на дисплее кажутся расположенными ближе или дальше, чем это есть на самом деле.

Перед движением задним ходом осмотрите пространство позади автомобиля. При определенных условиях (при некоторых погодных условиях, определенной освещенности и высокой температуре) область пространства, охватываемого камерой заднего вида, может уменьшиться. Не следует полагаться только на изображение, выведенное на дисплей, поскольку оно не может дать полной информации о пространстве позади автомобиля.

Если объектив камеры покрыт грязью, влагой и т.п., протрите его мягкой влажной тканью.

Можно выбрать либо **фиксированные линии парковки** либо **динамические линии парковки**.

➔ **Пользовательские настройки** (Стр. 284, 292)

Фиксированная линия парковки

Вкл: Линии парковки включаются при включении передачи заднего хода **R**.

Выкл: Линии парковки не появляются. Динамическая линия парковки **Вкл:** Линии парковки перемещаются сообразно углу поворота рулевого колеса.

Выкл: Линии парковки не двигаются.

Топливо

■ Рекомендуемое топливо

Неэтилированный бензин с октановым числом 92 или выше (по исследовательскому методу)

Использование бензина с меньшим октановым числом может привести к сильной детонации, что может стать причиной повреждения двигателя.

■ Емкость топливного бака: 70 литров

» Топливо

ВНИМАНИЕ

Использование этилированного бензина связано с перечисленными ниже рисками:

- выход из строя системы выпуска отработавших газов, включая каталитический нейтрализатор,
- выход из строя двигателя и системы питания топливом,
- отрицательное влияние на работу двигателя и других систем автомобиля.

Процедура заправки топливом

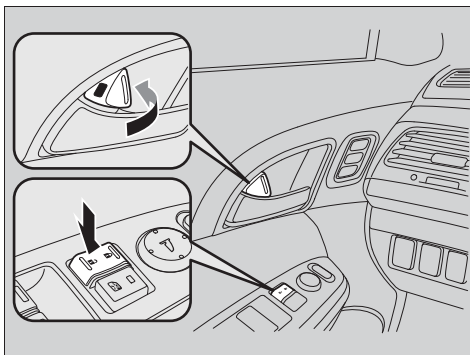

1. Остановите автомобиль так, чтобы топливораздаточная колонка оказалась с левой стороны автомобиля ближе к его задней части.
2. Остановите двигатель.
3. Отоприте водительскую дверь с помощью главного выключателя центрального замка или фиксатора водительской двери.
▶ Лючок топливного бака отпрется.
4. Нажмите на обозначенную стрелкой область, чтобы разблокировать лючок топливного бака. Раздастся щелчок.

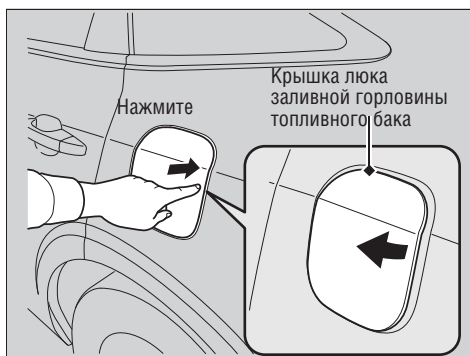

Процедура заправки топливом

⚠ ПРЕДУПРЕЖДЕНИЕ

Бензин является легковоспламеняющимся и взрывоопасным веществом. Неосторожное обращение с топливом может привести к ожогам или другим серьезным травмам.

- При заправке топливного бака остановите двигатель и не подносите близко к открытой горловине раскаленные или искрящие предметы, а также открытое пламя.
- Все операции с топливом выполняйте только на открытом воздухе вне помещений.
- При попадании на поверхность автомобиля топливо следует немедленно вытереть.

ВНИМАНИЕ

Если с усилием закрывать крышку люка заправочной горловины при запертой водительской двери, можно повредить крышку люка и ее замок.

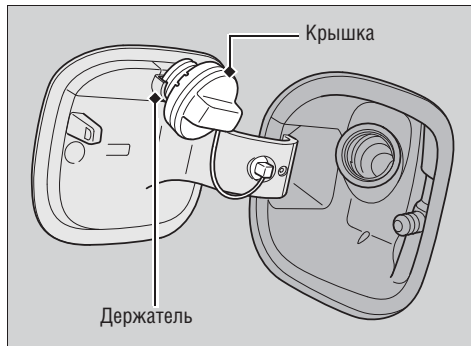
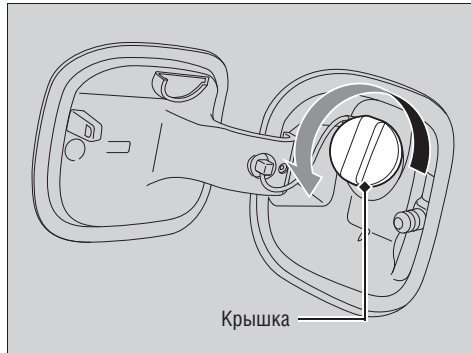

5. Медленно поворачивая крышку, снимите ее с заливной горловины топливного бака. Если при отворачивании крышки вы услышите шипенье выходящего воздуха, подождите немного, а затем медленно отверните крышку и снимите ее.

6. Поместите крышку заливной горловины топливного бака в держатель.

7. До конца вставьте топливораздаточный пистолет.

- ▶ Когда топливный бак наполнится, подача топлива топливораздаточным пистолетом выключится автоматически. Не заполняйте топливный бак под срез горловины. Оставьте в баке свободный объем, чтобы обеспечить возможность расширения топлива при нагреве.

8. После заправки установите на место крышку заливной горловины топливного бака. Затяните крышку, по крайней мере, до одного щелчка.

- ▶ Рукой закройте крышку люка заливной горловины топливного бака.

▶▶ Процедура заправки топливом

Подача топлива топливораздаточным пистолетом автоматически прекращается, чтобы оставить в баке свободный объем и обеспечить возможность расширения топлива при нагреве. Это позволяет предотвратить вытекание топлива из бака при повышении температуры.

Если отсечка подачи топлива топливораздаточным пистолетом происходит до заполнения топливного бака, то возможной причиной этого может быть неисправность системы улавливания топливных паров. Попробуйте заправиться с использованием другой топливораздаточной колонки. Если проблема появится снова, обратитесь к дилеру.

Не доливайте топливо в бак после автоматической отсечки подачи топлива топливораздаточным пистолетом. Это может привести к переполнению топливного бака.

Рекомендации по снижению расхода топлива

Расход топлива зависит от нескольких факторов, включая дорожные условия, манеру вождения, техническое состояние автомобиля и его загруженность. В зависимости от этих и других факторов вы можете достичь, а можете и не достичь номинальных показателей топливной экономичности автомобиля.

Взаимосвязь технического обслуживания и топливной экономичности

Вы можете оптимизировать показатели топливной экономичности путем обеспечения надлежащего технического обслуживания автомобиля. Всегда проводите техническое обслуживание автомобиля в соответствии с рекомендациями сигнализаторов технического обслуживания, которые выводятся на многофункциональный информационный дисплей. Если автомобиль не имеет системы предупреждения о необходимости выполнении технического обслуживания, то необходимо придерживаться регламента технического обслуживания, приведенного в отдельной сервисной книжке, которая передается вместе с автомобилем. Для автомобилей, которые не сопровождаются сервисной книжкой, следует придерживаться регламента технического обслуживания, изложенного в настоящем руководстве по эксплуатации. В случае необходимости обратитесь к гарантийной книжке.

➤ Регламент технического обслуживания* (Стр. 423)

- Применяйте моторное масло рекомендованной вязкости, удовлетворяющее требованиям спецификаций API.
- Поддерживайте давление воздуха в шинах в соответствии с рекомендациями.
- Не перегружайте автомобиль.
- Содержите автомобиль в чистоте. При эксплуатации автомобиля в зимний период в полости днища кузова скапливается снег и грязь, что приводит к увеличению массы автомобиля и его инертных свойств.

➤ Рекомендации по снижению расхода топлива

Для определения действительного расхода топлива используйте приведенные ниже формулы.

$$\begin{array}{l} 100 \times \frac{\text{Израсходованное топливо в литрах}}{\text{Пробег в километрах}} = \text{Литров на 100 км} \\ \frac{\text{Пробег в километрах}}{\text{Израсходованное топливо в литрах}} = \text{Километрах на литре} \end{array}$$

Дополнительное оборудование и изменение конструкции автомобиля

Дополнительное оборудование

При установке дополнительного оборудования следуйте приведенным ниже рекомендациям:

- Не крепите дополнительное оборудование к ветровому стеклу. Установленное на ветровом стекле дополнительное оборудование может ухудшить обзор и увеличить время вашей реакции на изменение окружающей обстановки.
- Не устанавливайте дополнительное оборудование на стойках кузова и боковых окнах. Дополнительное оборудование, установленное в этих местах, может помешать нормальной работе оконных подушек безопасности.
- Убедитесь в том, что дополнительное электрооборудование не приведет к чрезмерной нагрузке на электрическую систему автомобиля и не ухудшит работоспособность его систем.
➤ **Предохранители** (Стр. 505)
- Обеспечьте взаимодействие лица, устанавливающего дополнительное электрооборудование на автомобиль, с дилером компании Honda. По возможности обеспечьте контроль дилером компании Honda качества установки дополнительного оборудования на автомобиль.

Модификация конструкции автомобиля

Не изменяйте конструкцию автомобиля и не устанавливайте неоригинальное оборудование. Это может отрицательно сказаться на управляемости, устойчивости движения и надежности автомобиля.

Может ухудшиться техническое состояние автомобиля в целом. Всегда проверяйте правильность установки и технического обслуживания оборудования, а также его соответствие требованиям, предъявляемым в данной стране или регионе.

Дополнительное оборудование и изменение конструкции автомобиля

ПРЕДУПРЕЖДЕНИЕ

Установка дополнительного оборудования, непригодного для применения на данном автомобиле, может отрицательно повлиять на управляемость, устойчивость движения автомобиля и его тягово-скоростные характеристики и стать причиной дорожно-транспортного происшествия с серьезными последствиями, включая тяжелые травмы и летальный исход.

При установке дополнительного оборудования или модификации автомобиля строго придерживайтесь инструкций, приведенных в настоящем руководстве.

Установленное на автомобиле дополнительное оборудование, такое как мобильный телефон, система охранной сигнализации, рация, радиоантенна, аудиосистема и т.д., не должно создавать помех функционированию электронных устройств автомобиля, таких как подушки безопасности и антиблокировочная тормозная система.

С целью обеспечения надлежащего функционирования узлов и систем данного автомобиля рекомендуется использовать оригинальное оборудование компании Honda.

Техническое обслуживание

В этой главе описаны основные операции технического обслуживания.



Перед выполнением технического обслуживания		
Контрольные проверки и техническое обслуживание.....	418	
Правила безопасности при выполнении технического обслуживания.....	419	
Запасные части и эксплуатационные жидкости, применяемые при выполнении технического обслуживания.....	420	
Общие сведения о техническом обслуживании.....	420	
Напоминание о техническом обслуживании*	421	
Регламент технического обслуживания*	423	
Операции, выполняемые в моторном отсеке		
Расположение заливных горловин и контрольных щупов.....	432	
Открытие капота.....	434	
Рекомендуемое моторное масло.....	435	
Проверка уровня моторного масла.....	436	
Долив моторного масла.....	438	
Охлаждающая жидкость двигателя.....	439	
Рабочая жидкость коробки передач.....	441	
Тормозная жидкость.....	442	
Проверка рабочей жидкости рулевого гидроусилителя*.....	443	
Долив жидкости омывателя.....	444	
Топливный фильтр.....	444	
Замена ламп	445	
Проверка состояния и уход за щетками стеклоочистителей	459	
Проверка состояния и уход за шинами		
Проверка состояния шин.....	463	
Индикаторы предельного износа протектора шин.....	464	
Срок службы шин.....	464	
Замена шин и колес.....	465	
Перестановка колес.....	466	
Устройства противоскольжения.....	467	
Аккумуляторная батарея	469	
Правила обращения и уход за пультом дистанционного управления		
Замена элемента питания пульта дистанционного управления.....	473	
Техническое обслуживание системы климат-контроля	475	
Чистка		
Уход за салоном автомобиля.....	477	
Уход за кузовом.....	479	

* Не для всех моделей

Контрольные проверки и техническое обслуживание

В целях обеспечения безопасности выполняйте все перечисленные ниже проверки и операции технического обслуживания для поддержания автомобиля в хорошем, технически исправном состоянии. Если вы заметили необычный шум, запах, следы утечки тормозной жидкости, масла и т.д., обратитесь к дилеру для проверки исправности автомобиля. За более подробной информацией о техническом обслуживании и контрольных проверках обратитесь к разделу “Регламент технического обслуживания” настоящего руководства/сервисной книжки.

➤ **Регламент технического обслуживания*** (Стр. 423)

Виды контрольных проверок и технического обслуживания

■ Ежедневный контрольный осмотр

Выполняйте операции контрольного осмотра перед поездками на большие расстояния, во время мойки автомобиля или заправке топливом.

■ Операции периодических контрольных проверок

- Ежемесячно проверяйте уровень тормозной жидкости в бачке главного тормозного цилиндра.
➤ **Тормозная жидкость** (Стр. 442)
- Ежемесячно проверяйте давление воздуха в шинах. Одновременно проверяйте степень износа протекторов шин и присутствие мелких камней или других предметов, застрявших в протекторе.
➤ **Проверка состояния и уход за шинами** (Стр. 463)
- Ежемесячно проверяйте работоспособность наружных приборов освещения и сигнализации.
➤ **Замена ламп** (Стр. 445)
- Проверяйте состояние чистящих лезвий щеток стеклоочистителя не реже одного раза в полгода.
➤ **Проверка состояния и уход за щетками стеклоочистителей** (Стр. 459)

Правила безопасности при выполнении технического обслуживания

В настоящем руководстве приведены только важнейшие правила безопасного выполнения работ. Однако невозможно заранее предусмотреть все опасные ситуации, которые могут возникнуть при самостоятельном выполнении технического обслуживания автомобиля. Поэтому только вы сами можете решить, способны ли вы выполнить ту или иную операцию, не подвергая опасности себя и других людей.

Общие правила безопасности при выполнении технического обслуживания автомобиля

- Во избежание пожара и взрыва запрещается курить или допускать наличие источников искр и пламени вблизи аккумуляторной батареи, емкостей с горюче-смазочными материалами, а также элементов топливной системы автомобиля.
- Не оставляйте ветошь, технические салфетки и иные легковоспламеняющиеся предметы под капотом. Тепло двигателя и выпускной системы может воспламенить их, вызвав пожар.
- Для очистки узлов и деталей автомобиля пользуйтесь имеющимися в продаже специальными чистящими средствами, но не используйте для этой цели бензин.
- Обслуживая аккумуляторную батарею или работая со сжатым воздухом, надевайте защитные очки и рабочую одежду.
- Отработавшие газы двигателя содержат угарный газ, который является токсичным и может стать причиной смерти.
 - ▶ Выполняйте операции технического обслуживания при работающем двигателе только в хорошо проветриваемых зонах.

Общие правила безопасности

- Автомобиль должен находиться в неподвижном состоянии.
 - ▶ Установите автомобиль на ровную горизонтальную площадку, включите стояночный тормоз и остановите двигатель.
- Будьте осторожны, горячие части автомобиля могут обжечь вас.
 - ▶ Дайте двигателю и системе выпуска отработавших газов двигателя достаточно остынуть, прежде чем дотрагиваться до них.
- Будьте осторожны, движущиеся части автомобиля могут поранить вас.
 - ▶ Не запускайте двигатель, если в инструкциях по выполнению операций технического обслуживания это не требуется. Держите руки в стороне от движущихся частей автомобиля.

Правила безопасности при выполнении технического обслуживания

ПРЕДУПРЕЖДЕНИЕ

Некачественное техническое обслуживание или невыполнение необходимого ремонта автомобиля может стать причиной аварии, в которой могут пострадать или погибнуть люди.

Неукоснительно выполняйте все рекомендации по проверке и техническому обслуживанию автомобиля в соответствии с регламентом, приведенным в данном Руководстве по эксплуатации, а также в отдельной Гарантийной и сервисной книжке.

ПРЕДУПРЕЖДЕНИЕ

Пренебрежение правилами безопасности выполнения операций технического обслуживания может привести к травмам и даже летальному исходу.

Всегда следуйте рекомендациям и предупреждениям, приведенным в настоящем руководстве.

Запасные части и эксплуатационные жидкости, применяемые при выполнении технического обслуживания

При выполнении технического обслуживания рекомендуется использовать оригинальные запасные части и эксплуатационные жидкости компании Honda. Оригинальные запасные части Honda изготовлены в соответствии с теми же стандартами качества, которые используются при производстве автомобилей Honda.

Общие сведения о техническом обслуживании

Автомобили для Мексики

При наступлении срока выполнения технического обслуживания включится соответствующий индикатор.

➔ **Напоминание о техническом обслуживании*** (Стр. 421)

Регламент технического обслуживания автомобилей, предназначенных для европейских стран, приведен в отдельной гарантийной и сервисной книжке, которая является частью документации, поставляемой в этих странах вместе с автомобилем.

Для автомобилей, которые не сопровождаются сервисной книжкой, следует придерживаться регламента технического обслуживания, изложенного в настоящем руководстве по эксплуатации.

➔ **Регламент технического обслуживания*** (Стр. 423)

Напоминание о техническом обслуживании*

Автомобили для Мексики

Если пробег автомобиля достигнет заданного значения, будет выведено соответствующее сообщение, напоминающее о необходимости провести регламентное техническое обслуживание автомобиля.

➤ **Регламент технического обслуживания*** (Стр. 423)

При приближении срока проведения технического обслуживания

При каждом включении режима питания ВКЛ индикатор необходимости проведения ТО будет мигать или гореть непрерывно.

■ Сигнализатор необходимости технического обслуживания

MAINT
REQ'D

■ **Индикатор будет мигать в течение 10 секунд:**

Пробег автомобиля между 8500 и 10 000 км.

- ▶ Вскоре наступит время проведения ТО.

■ **Индикатор будет включен постоянно:**

Пробег автомобиля превысил 10 000 км, а ТО не было проведено.

- ▶ Как можно скорее выполните требуемое техническое обслуживание.

ПРОДОЛЖЕНИЕ

■ Сброс индикатора

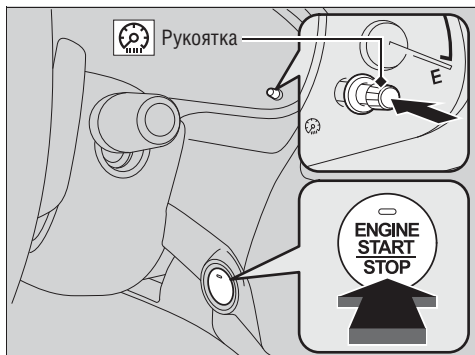

1. Задайте режим питания ACCESSORY.
2. Нажмите кнопку **ПУСКА И ОСТАНОВКИ ДВИГАТЕЛЯ** для выбора режима питания ВКЛ, нажав и удерживая рукоятку  (Select/Reset).
3. Удерживайте кнопку нажатой в течение примерно 10 секунд, до тех пор, пока индикатор не сбросится в исходное состояние.

» Сброс индикатора

По окончании ТО сотрудники дилерского центра обнуляют индикатор необходимости ТО. В случае выполнения технического обслуживания на сервисной станции, не относящейся к дилерской сети компании Honda, сброс индикатора следует выполнить самостоятельно.

Пользователь может сбросить индикатор необходимости ТО с помощью информационного экрана/экрана аудиосистемы.

➔ **Пользовательские настройки** (Стр. 260)

Регламент технического обслуживания*

Если ваш автомобиль комплектуется сервисной книжкой, то за информацией о регламенте технического обслуживания обращайтесь к сервисной книжке. Если автомобиль не укомплектован сервисной книжкой, придерживайтесь регламента технического обслуживания, который приведен ниже.

Приведенный регламент технического обслуживания содержит лишь минимальный перечень операций технического обслуживания, обеспечивающих нормальную эксплуатацию автомобиля. В зависимости от региональных и климатических особенностей эксплуатации автомобиля может потребоваться дополнительное техническое обслуживание автомобиля. Более подробная информация приведена в гарантийной книжке.

Техническое обслуживание должны выполнять квалифицированные специалисты, прошедшие специальную подготовку и располагающие надлежащим оборудованием и инструментом. Производственные условия и персонал сервисной станции официального дилера компании Honda в полной мере удовлетворяют всем предъявляемым требованиям.

Кроме автомобилей для России и Украины

➔ **Регламент технического обслуживания*** (Стр. 424)

Автомобили для России и Украины

➔ **Регламент технического обслуживания*** (Стр. 427)

ПРОДОЛЖЕНИЕ

* Не для всех моделей

Автомобили без сервисной книжки

Кроме автомобилей для России и Украины

Проводите техническое обслуживание с указанной периодичностью, которая установлена в интервалах времени и пробеге автомобиля, в зависимости оттого, что наступит раньше.	км x 1000	20	40	60	80	100	120	140	160	180	200
	мили x 1000	12,5	25,0	37,5	50,0	62,5	75,0	87,5	100,0	112,5	125,0
	месяцы	12	24	36	48	60	72	84	96	108	120
Замените моторное масло ^{*1}	Обычные условия эксплуатации	Через каждые 10 000 км или 1 год									
	Тяжелые условия эксплуатации ^{*3}	Через каждые 5000 км или каждые 6 месяцев									
Замените масляный фильтр ^{*1}	Обычные условия эксплуатации	•	•	•	•	•	•	•	•	•	•
	Тяжелые условия эксплуатации ^{*3}	Через каждые 10 000 км или 6 месяцев									
Замените фильтрующий элемент воздухоочистителя	Через каждые 30 000 км										
Проверьте зазоры клапанов	Через каждые 40 000 км										
Замените топливный фильтр ^{*2}					•				•		
Замените свечи зажигания	Через каждые 100 000 км										
Проверьте состояние приводных ремней		•		•		•		•		•	
Проверьте частоту холостого хода двигателя						•					
Замените охлаждающую жидкость двигателя	При пробеге 200 000 км или после 10 лет, затем через каждые 100 000 км или каждые 5 лет										

*1: Кроме автомобилей для Мексики: В некоторых странах требуется следовать только регламенту технического обслуживания для тяжелых условий эксплуатации автомобиля: обратитесь к гарантийной книжке, используемой в конкретной стране.

*2: Информация о замене для тяжелых условий эксплуатации приведена на стр. 444.

*3: Информация о замене компонента для тяжелых условий эксплуатации приведена на стр. 426.

Проводите техническое обслуживание с указанной периодичностью, которая установлена в интервалах времени и пробеге автомобиля, в зависимости оттого, что наступит раньше.	км x 1000	20	40	60	80	100	120	140	160	180	200
	мили x 1000	12,5	25,0	37,5	50,0	62,5	75,0	87,5	100,0	112,5	125,0
	месяцы	12	24	36	48	60	72	84	96	108	120
Замените рабочую жидкость коробки передач			•		•		•		•		•
Замените рабочую жидкость раздаточной коробки* ⁴			•		•		•		•		•
Замените рабочую жидкость заднего дифференциала* ⁴		•				•				•	
Проверьте износ тормозных механизмов передних и задних колес	Через каждые 10 000 км или 6 месяцев										
Замените тормозную жидкость	Через каждые 3 года										
Проверьте регулировку стояночного тормоза		•	•		•		•		•		•
Замените воздушный фильтр системы вентиляции салона		•	•	•	•	•	•	•	•	•	•
Выполните перестановку колес (проверяйте давление воздуха в шинах и состояние шин не реже одного раза в месяц)	Через каждые 10 000 км										
Осмотрите следующие узлы и детали:											
Шаровые шарниры рулевых тяг, рулевой механизм, защитные чехлы Детали подвески Защитные чехлы приводных валов	Через каждые 10 000 км или 6 месяцев										
Тормозные шланги и трубопроводы (включая ABS) Уровень и состояние всех рабочих жидкостей Систему выпуска отработавших газов Топливопроводы и их соединения		•	•	•	•	•	•	•	•	•	•

*4: Для полноприводных моделей (4WD)

ПРОДОЛЖЕНИЕ

Если для вашего автомобиля характерны тяжелые условия эксплуатации, то в дополнение к операциям технического обслуживания, выполняемым согласно регламенту для тяжелых условий эксплуатации, следует выполнять операции, которые перечислены ниже.

Операция технического обслуживания	Условие
Замена моторного масла и масляного фильтра	A, B, C, D и E
Замена рабочей жидкости	B, D

» Регламент технического обслуживания*

Если для эксплуатации вашего автомобиля характерно хотя бы одно из перечисленных ниже условий, то считается, что автомобиль эксплуатируется в тяжелых условиях:

- A. Частые поездки на расстояния до 8 км или частые поездки на расстояния до 16 км при отрицательных температурах окружающего воздуха.
- B. Частые поездки в жаркую погоду при температуре воздуха выше 35°C.
- C. Длительные периоды работы двигателя в режиме холостого хода или эксплуатация автомобиля с частыми разгонами и остановками.
- D. Буксировка прицепа, перевозка грузов на верхнем багажнике или использование автомобиля в горной местности.
- E. Движение по грязи или дорогам, которые подвергаются обработке средствами, предотвращающими обледенение, эксплуатация автомобиля в условиях высокой запыленности.

Автомобили для России и Украины

Проводите техническое обслуживание с указанной периодичностью, которая установлена в интервалах времени и пробеге автомобиля, в зависимости оттого, что наступит раньше.	км x 1000	15	30	45	60	75	90	105	120	135	150	165	180
	месяцы	12	24	36	48	60	72	84	96	108	120	132	144
Замените моторное масло и масляный фильтр	Обычные условия эксплуатации	•	•	•	•	•	•	•	•	•	•	•	•
	Тяжелые условия эксплуатации ³	Через каждые 7500 км или 6 месяцев											
Замените фильтрующий элемент воздухоочистителя			•		•		•		•		•		•
Проверьте зазоры клапанов				•			•			•			•
Замените топливный фильтр ¹							•						•
Замените свечи зажигания		Через каждые 120 000 км						Через каждые 120 000 км					
Замена ремня газораспределительного механизма ² и проверка насоса системы охлаждения двигателя	Автомобили с 6-цилиндровым двигателем	Через каждые 120 000 км											
Проверьте состояние приводных ремней			•		•		•		•		•		•
Проверьте частоту холостого хода двигателя		Через каждые 120 000 км											
Замените охлаждающую жидкость двигателя		При пробеге 200 000 км или после 10 лет, затем через каждые 100 000 км или каждые 5 лет											

*1: Информация о замене для тяжелых условий эксплуатации приведена на стр. 444.

*2: Заменяйте ремень ГРМ при пробеге 75 000 км, если автомобиль регулярно эксплуатируется при следующих условиях:

- Крайне высокая температура окружающего воздуха (43°C и выше)
- Крайне низкая температура окружающего воздуха (-29°C и ниже)

*3: Информация о замене компонента для тяжелых условий эксплуатации приведена на стр. 429.

Проводите техническое обслуживание с указанной периодичностью, которая установлена в интервалах времени и пробеге автомобиля, в зависимости оттого, что наступит раньше.	км x 1000	15	30	45	60	75	90	105	120	135	150	165	180
	месяцы	12	24	36	48	60	72	84	96	108	120	132	144
Замените рабочую жидкость коробки передач				•			•			•			•
Замените рабочую жидкость раздаточной коробки* ⁴				•			•			•			•
Замените рабочую жидкость заднего дифференциала* ⁴	При пробеге 20 000 км или через 1 год, затем заменять через каждые 80 000 км пробега или 4 года												
Проверьте износ тормозных механизмов передних и задних колес	•	•	•	•	•	•	•	•	•	•	•	•	•
Замените тормозную жидкость	Через каждые 3 года												
Проверьте регулировку стояночного тормоза	•	•		•			•		•		•		•
Замените воздушный фильтр системы вентиляции салона	Проверять через каждые 15 000 или каждый год. Заменять через каждые 30 000 км или каждые два года												
Выполните перестановку колес (проверяйте давление воздуха в шинах и состояние шин не реже одного раза в месяц)	Через каждые 15 000 км												
Осмотрите следующие узлы и детали:													
Шаровые шарниры рулевых тяг, рулевой механизм, защитные чехлы Детали подвески Защитные чехлы приводных валов Тормозные шланги и трубопроводы (включая ABS) Уровень и состояние всех рабочих жидкостей Систему выпуска отработавших газов Топливопроводы и их соединения	•	•	•	•	•	•	•	•	•	•	•	•	•

*4: Для полноприводных моделей (4WD)

Если для вашего автомобиля характерны тяжелые условия эксплуатации, то в дополнение к операциям технического обслуживания, выполняемым согласно регламенту для тяжелых условий эксплуатации, следует выполнять операции, которые перечислены ниже.

Операция технического обслуживания	Условие
Замена моторного масла и масляного фильтра	A, B, C, D и E
Замена рабочей жидкости	B, D

» Регламент технического обслуживания*

Если для эксплуатации вашего автомобиля характерно хотя бы одно из перечисленных ниже условий, то считается, что автомобиль эксплуатируется в тяжелых условиях:

- A. Частые поездки на расстояния до 8 км или частые поездки на расстояния до 16 км при отрицательных температурах окружающего воздуха.
- B. Частые поездки в жаркую погоду при температуре воздуха выше 35°C.
- C. Длительные периоды работы двигателя в режиме холостого хода или эксплуатация автомобиля с частыми разгонами и остановками.
- D. Буксировка прицепа, перевозка грузов на верхнем багажнике или использование автомобиля в горной местности.
- E. Движение по грязи или дорогам, которые подвергаются обработке средствами, предотвращающими обледенение, эксплуатация автомобиля в условиях высокой запыленности.

Отметки о выполнении технического обслуживания (для автомобилей без сервисной книжки)

Кроме автомобилей для России и Украины

Позаботьтесь о том, чтобы после выполнения очередного технического обслуживания автомобиля ответственный представитель сервисной станции официального дилера заполнил соответствующие талоны технического обслуживания. Храните все заказы-наряды и квитанции об оплате выполненного технического обслуживания автомобиля.

Км или месяцы	Дата	Подпись ответственного представителя сервисной станции или печать
20000 км (или 12 месяцев)		
40000 км (или 24 месяца)		
60000 км (или 36 месяцев)		
80000 км (или 48 месяцев)		
100000 км (или 60 месяцев)		
120000 км (или 72 месяцев)		
140000 км (или 84 месяца)		
160000 км (или 96 месяцев)		
180000 км (или 108 месяцев)		
200000 км (или 120 месяцев)		

Автомобили для России и Украины

Позаботьтесь о том, чтобы после выполнения очередного технического обслуживания автомобиля ответственный представитель сервисной станции официального дилера заполнил соответствующие талоны технического обслуживания. Храните все заказы-наряды и квитанции об оплате выполненного технического обслуживания автомобиля.

Км или месяцы	Дата	Подпись ответственного представителя сервисной станции или печать
15000 км (или 12 месяцев)		
30000 км (или 24 месяца)		
45000 км (или 36 месяцев)		
60000 км (или 48 месяцев)		
75000 км (или 60 месяцев)		
90000 км (или 72 месяца)		
105000 км (или 84 месяца)		
120000 км (или 96 месяцев)		
135000 км (или 108 месяцев)		
150000 км (или 120 месяцев)		
165000 км (или 132 месяца)		
180000 км (или 144 месяца)		

Операции, выполняемые в моторном отсеке

Расположение заливных горловин и контрольных щупов

Автомобили с 4-цилиндровым двигателем

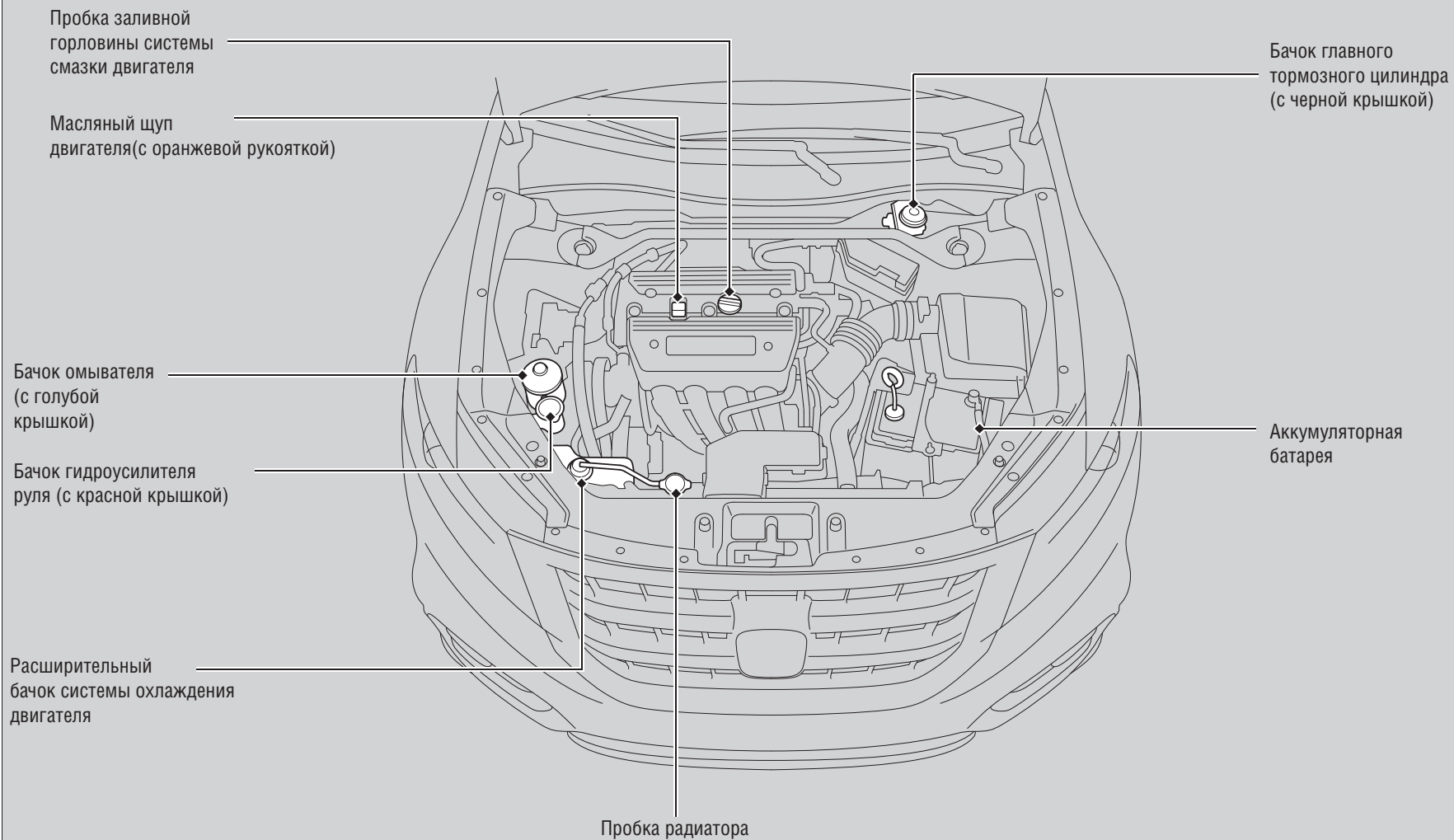

Автомобили с 6-цилиндровым двигателем

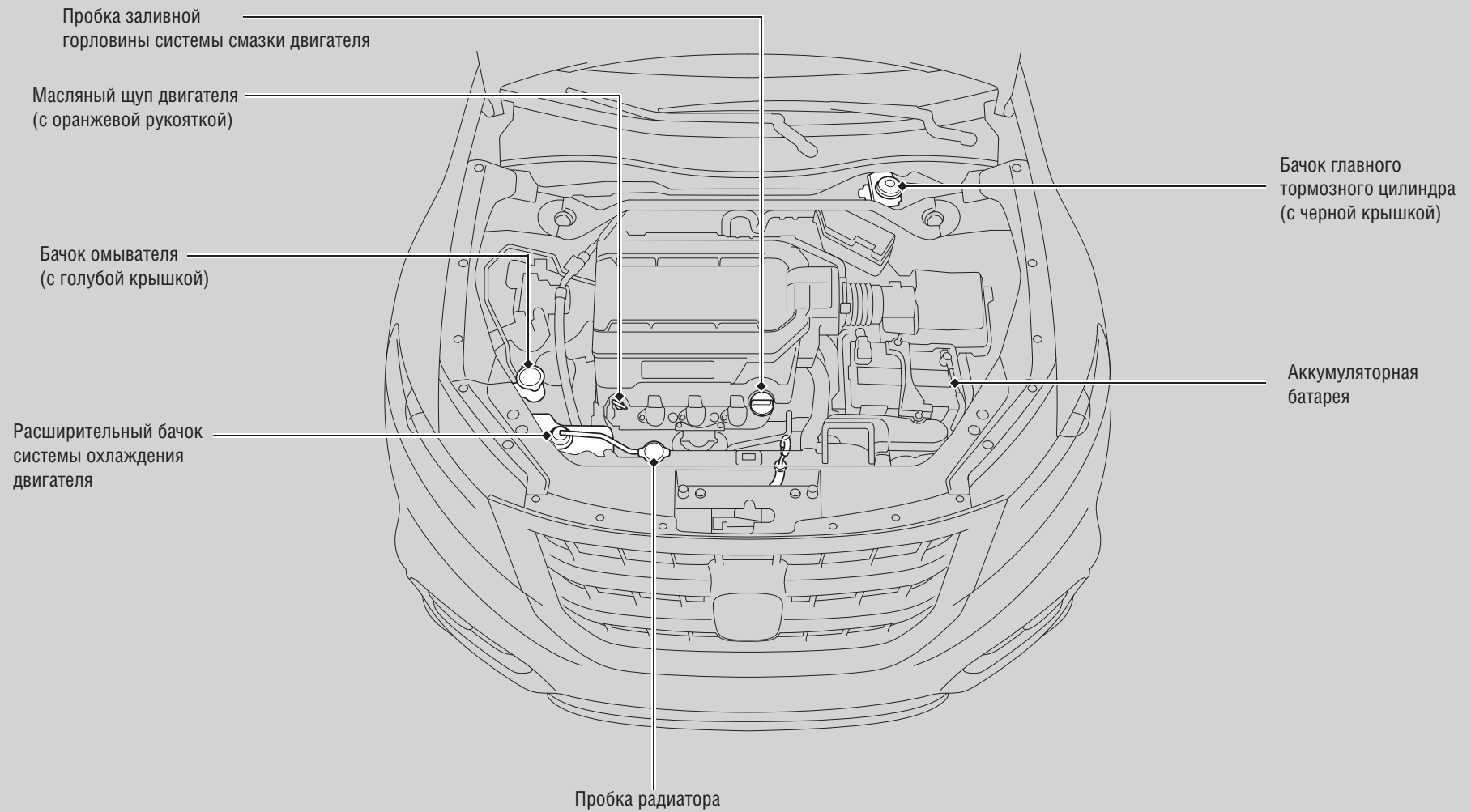

Открывание капота

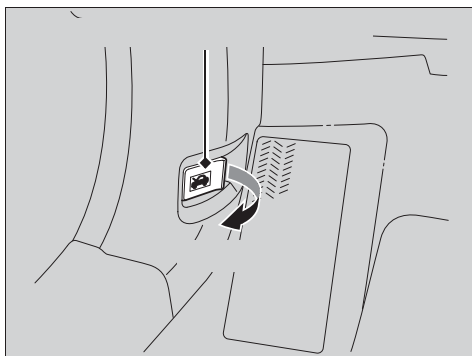

1. Остановите автомобиль на ровной горизонтальной площадке и включите стояночный тормоз.
2. Потяните за рукоятку отпирания капота, которая расположена в нижнем левом углу под панелью управления.
▶ При этом край капота немного приподнимется.

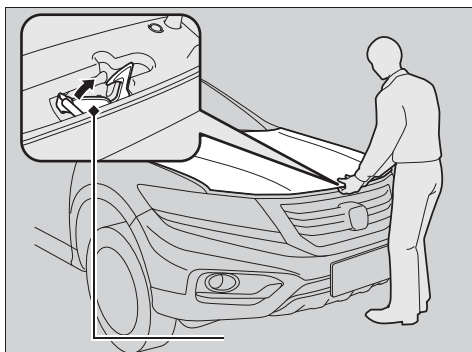

3. Чтобы освободить капот, поднимите вверх рычаг предохранительной защелки, которая расположена по центру капота, а затем поднимите капот.

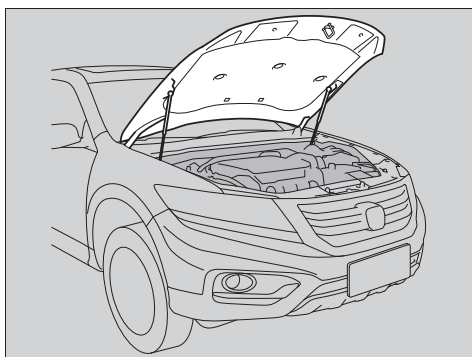

4. Поднимите капот больше, чем на половину его хода.
▶ Гидравлические упоры поднимут его до конца и удержат в поднятом положении.

При закрывании опустите до высоты 30 см, затем резко опустите.

▶▶ Открывание капота

ВНИМАНИЕ

Не открывайте капот, когда подняты рычаги стеклоочистителя. В этом случае капот ударится о щетки стеклоочистителя, в результате чего могут повредиться щетки или капот.

После закрытия капота убедитесь в надежности его фиксации.

Если защелка капота отпирается с трудом, а также, если капот можно открыть, не нажимая на рычаг защелки, необходимо очистить и смазать механизм защелки.

Рекомендуемое моторное масло

- Оригинальное моторное масло Honda
- Моторные масла, соответствующие требованиям спецификаций API, категории SM или выше.

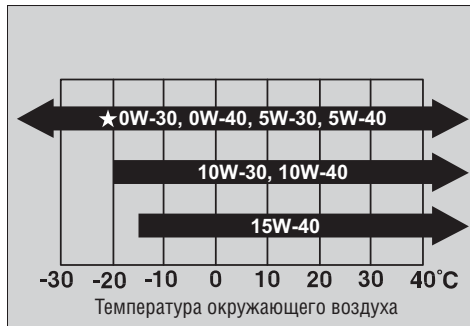

Моторное масло играет первостепенную роль в обеспечении эксплуатационных показателей и долговечности двигателя. В случае применения неподходящего моторного масла или работы двигателя на старом моторном масле с ухудшенными свойствами двигатель может выйти из строя.

Применяйте оригинальное моторное масло Honda или имеющиеся в широкой продаже моторные масла с вязкостью по шкале SAE, соответствующей преобладающим температурам окружающей среды (см. диаграмму).

Моторное масло вязкостью 0W-30 способствует повышению топливной экономичности.

▶▶ Рекомендуемое моторное масло

Присадки к моторному маслу
Для двигателя данного автомобиля не требуется применять дополнительных присадок к моторному маслу. Использование различного рода присадок может отрицательно сказаться на эксплуатационных показателях и долговечности двигателя.

Проверка уровня моторного масла

Мы рекомендуем проверять уровень моторного масла при каждой заправке автомобиля топливом. Установите автомобиль на ровную горизонтальную площадку.

Перед проверкой уровня моторного масла прогрейте двигатель, а затем остановите его и подождите примерно три минуты.

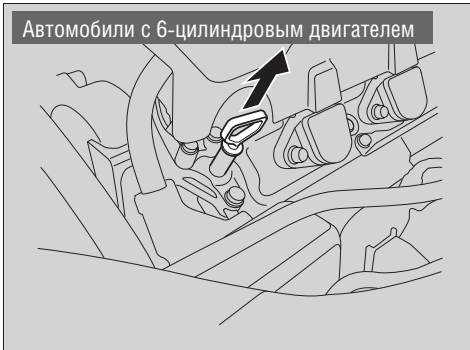
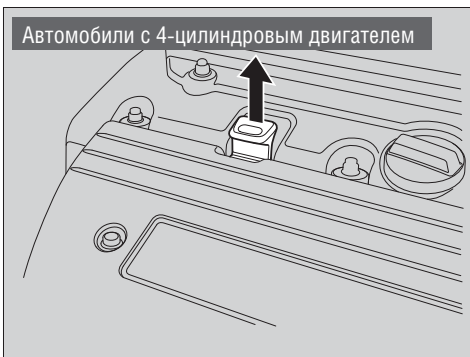

1. Выньте масляный щуп двигателя с оранжевой рукояткой.
2. Вытрите щуп чистой тканью или бумажной салфеткой.
3. Вставьте щуп до упора в отверстие.

►► Проверка уровня моторного масла

Если уровень моторного масла соответствует или ниже нижней метки на щупе, осторожно долейте моторное масло. Следите за тем, чтобы не перелить моторное масло.



1. Снова выньте щуп и проверьте по нему уровень моторного масла. Уровень должен находиться между верхней и нижней метками на щупе. В случае необходимости долейте моторное масло.

Долив моторного масла

Автомобили с 4-цилиндровым двигателем



1. Отверните и снимите крышку заливной горловины системы смазки двигателя.
2. Медленно долейте моторное масло.
3. Установите на место крышку заливной горловины и надежно затяните ее.
4. Подождите три минуты и проверьте уровень моторного масла по щупу.

Автомобили с 6-цилиндровым двигателем

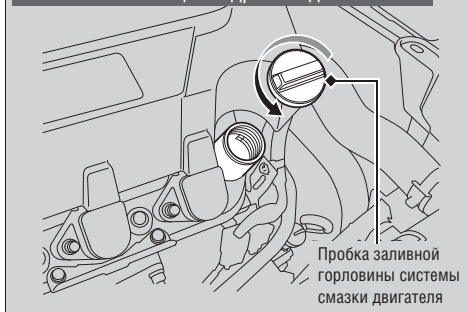

▶▶ Долив моторного масла

ВНИМАНИЕ

Не доливайте моторное масло выше верхней метки на щупе. Уровень моторного масла выше нормы может привести к утечке моторного масла и повреждению двигателя.

Немедленно вытрите все подтеки. Пролитое масло может вывести из строя оборудование, расположенное в моторном отсеке.

Охлаждающая жидкость двигателя

Рекомендуемая охлаждающая жидкость: Honda All Season Antifreeze/Coolant Type 2

Такая охлаждающая жидкость представляет собой смесь антифриза и воды в равных долях. Не доливайте в систему охлаждения неразбавленный антифриз или простую воду.

Мы рекомендуем проверять уровень охлаждающей жидкости при каждой заправке автомобиля топливом. Прежде всего, проверьте уровень охлаждающей жидкости в расширительном бачке. Если охлаждающая жидкость в расширительном бачке полностью отсутствует, то проверьте ее уровень в радиаторе. Долейте необходимое количество охлаждающей жидкости.

Расширительный бачок системы охлаждения двигателя

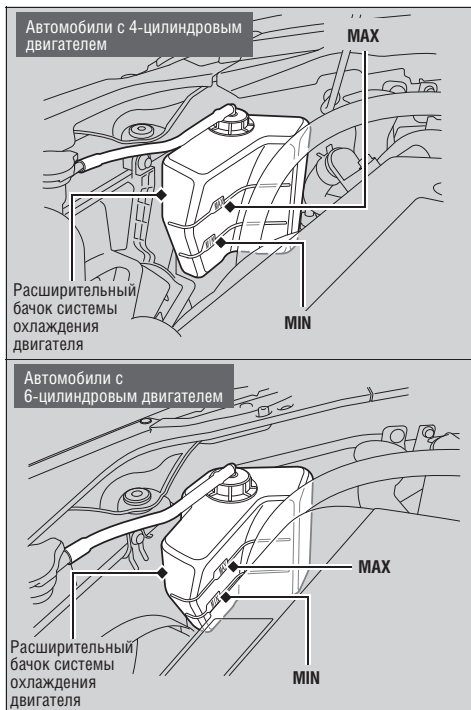

1. Проверьте уровень охлаждающей жидкости в расширительном бачке.

Охлаждающая жидкость двигателя

ВНИМАНИЕ

Если автомобиль предполагается длительное время эксплуатировать при температурах ниже -30°C , концентрация антифриза в охлаждающей жидкости должна быть выше. Обратитесь к официальному дилеру Honda за консультацией относительно состава охлаждающей жидкости.

При отсутствии рекомендованной охлаждающей жидкости Honda допускается временное использование иной охлаждающей жидкости, изготовленной известным производителем и не содержащей силикатов. Применяйте только высококачественную охлаждающую жидкость, рекомендуемую для двигателей, детали которых изготовлены из алюминиевого сплава. Продолжительное использование жидкости, не рекомендованной компанией Honda, может вызвать коррозионные разрушения деталей системы охлаждения и нарушить ее работу. При первой же возможности промойте систему охлаждения и заправьте ее охлаждающей жидкостью Honda.

Не добавляйте в охлаждающую жидкость ингибиторы коррозии или другие присадки. Эти продукты могут вступить в реакцию с охлаждающей жидкостью или оказаться агрессивными по отношению к материалам, из которых изготовлены детали двигателя.

ПРОДОЛЖЕНИЕ

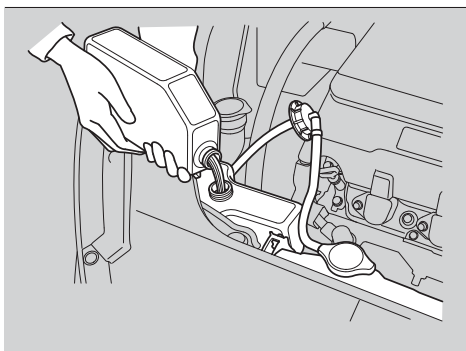

1. Если уровень охлаждающей жидкости опустился ниже метки минимального уровня **MIN**, долейте рекомендуемую охлаждающую жидкость и доведите ее уровень до верхней метки **MAX**.
2. Проверьте наличие следов утечки охлаждающей жидкости из системы охлаждения двигателя.

Рadiator

Автомобили с 4-цилиндровым двигателем

Пробка радиатора

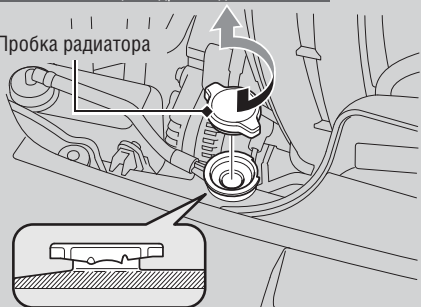

Автомобили с 6-цилиндровым двигателем

Пробка радиатора

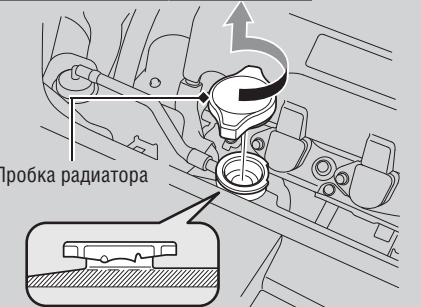

1. **Убедитесь в том, что двигатель и радиатор остыли.**
2. Не нажимая на пробку, поверните ее против часовой стрелки, чтобы стравить избыточное давление в системе охлаждения двигателя.
3. Нажмите вниз на пробку, поверните ее против часовой стрелки и снимите с горловины.
4. Уровень охлаждающей жидкости в радиаторе должен быть вровень с основанием заливной горловины. При необходимости долейте охлаждающую жидкость.
5. Установите на место пробку радиатора и надежно затяните ее.
6. Долейте охлаждающую жидкость в расширительный бачок и доведите ее уровень до метки **MAX**. Установите на место пробку расширительного бачка.

▶▶ Радиатор

⚠ ПРЕДУПРЕЖДЕНИЕ

Опасно снимать пробку радиатора, если двигатель еще не остыл, так как это может привести к сильным ожогам брызгами горячей охлаждающей жидкости.

Не снимайте пробку радиатора до тех пор, пока двигатель и радиатор не остынут.

ВНИМАНИЕ

Доливайте жидкость медленно и осторожно, стараясь не пролить ее. Немедленно вытрите подтеки, так как они могут повредить оборудование, расположенное в моторном отсеке.

Рабочая жидкость коробки передач

■ Рабочая жидкость автоматической коробки передач

Рекомендуемая жидкость: Honda ATF DW-1 (рабочая жидкость для автоматических коробок передач)

При необходимости обратитесь к официальному дилеру для проверки уровня и замены жидкости. Проводите замену рабочей жидкости автоматической трансмиссии с периодичностью, предусмотренной регламентом технического обслуживания автомобиля.

➔ **Регламент технического обслуживания*** (Стр. 423)

» Рабочая жидкость автоматической коробки передач

ВНИМАНИЕ

Не смешивайте рабочую жидкость ATF DW-1 с другими жидкостями для автоматических коробок передач.

Применение другой рабочей жидкости, отличной от Honda ATF DW-1, может привести к серьезному ухудшению работы автоматической коробки передач, значительному сокращению срока ее службы, а также стать причиной ее неисправности. На неисправности автоматической коробки передач, возникшие в результате использования рабочей жидкости, отличной от Honda ATF DW-1, гарантия компании Honda на новый автомобиль не распространяется.

* Не для всех моделей

Тормозная жидкость

Рекомендуемая жидкость: тормозная жидкость DOT 3 или DOT 4

Применяйте указанную рабочую жидкость для тормозной системы и гидравлического привода сцепления.

■ Проверка уровня тормозной жидкости

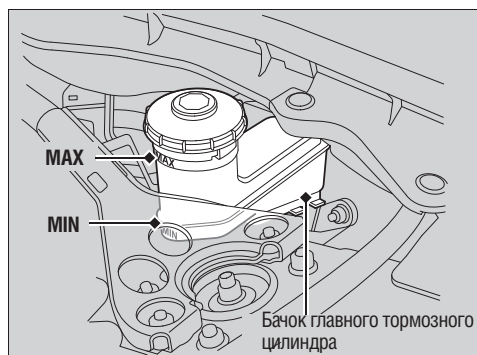

Уровень жидкости должен находиться между метками минимального **MIN** и максимального **MAX** уровня, которые нанесены на стенке бачка.

» Тормозная жидкость

ВНИМАНИЕ

Тормозная жидкость DOT 5 не подходит для тормозной системы данного автомобиля и может вызвать интенсивное разрушение ее компонентов.

Мы рекомендуем использовать оригинальную продукцию.

Если уровень тормозной жидкости опустился до метки **MIN** или ниже, как можно скорее доставьте свой автомобиль на сервисную станцию дилера для проверки тормозной системы на предмет утечек и определения степени износа тормозных колодок.

Проверка рабочей жидкости рулевого гидроусилителя*

Автомобили с 4-цилиндровым двигателем

Рекомендуемая жидкость: Оригинальная рабочая жидкость Honda Power Steering Fluid (тип V, II или S).

Рекомендуется проверять уровень рабочей жидкости гидроусилителя руля при каждой заправке автомобиля топливом. Проверяйте при остановленном двигателе.

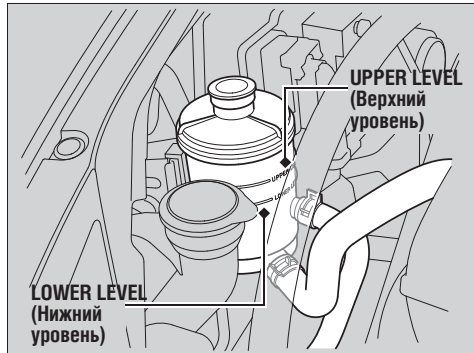

1. Посмотрите на стенку бачка. Уровень жидкости должен находиться между метками **UPPER LEVEL** (Верхний уровень) и **LOWER LEVEL** (Нижний уровень).
2. Доведите уровень рабочей жидкости гидроусилителя руля до метки **UPPER LEVEL**.
 - ▶ Проверьте системы на протечки. Если уровень рабочей жидкости часто падает ниже метки **LOWER LEVEL**, при первой же возможности обратитесь к дилеру для проверки системы.

▶▶ Проверка рабочей жидкости рулевого гидроусилителя*

ВНИМАНИЕ

Не удерживайте долго рулевое колесо в крайних положениях, когда колеса повернуты до упора влево или вправо, так как это может вывести из строя насос рулевого усилителя.

ВНИМАНИЕ

Доливайте жидкость медленно и осторожно, стараясь не пролить ее. Немедленно вытрите подтеки, так как они могут повредить оборудование, расположенное в моторном отсеке.

Долив жидкости омывателя

Проверьте уровень жидкости в бачке омывателя по контрольному щупу на крышке бачка.

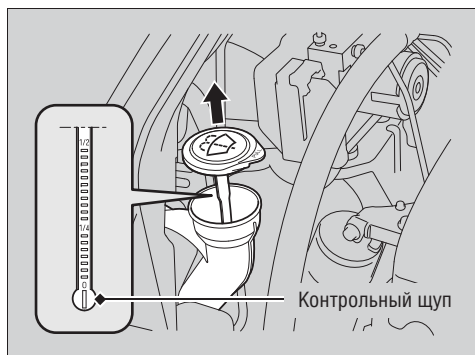

Если уровень низкий, долейте жидкость в бачок омывателя.

» Долив жидкости омывателя

ВНИМАНИЕ

Не заливайте в бачок омывателя антифриз, охлаждающую жидкость или водный раствор уксуса.

Использование антифриза может привести к повреждению лакокрасочного покрытия кузова. Применение раствора уксуса может привести к выходу из строя насоса омывателя.

Топливный фильтр

Проводите замену топливного фильтра с периодичностью, предусмотренной регламентом технического обслуживания автомобиля.

Рекомендуется заменять топливный фильтр через каждые 40 000 км пробега или через каждые 2 года (в зависимости от того, что наступит раньше), если есть подозрение, что используемое топливо содержит включения, способные засорить фильтр. При эксплуатации автомобиля в условиях высокой запыленности фильтр может засоряться быстрее.

Автомобили для России и Украины

Рекомендуется заменять топливный фильтр через каждые 45 000 км пробега или через каждые 3 года (в зависимости от того, что наступит раньше), если есть подозрение, что используемое топливо содержит включения, способные засорить фильтр. При эксплуатации автомобиля в условиях высокой запыленности фильтр может засоряться быстрее.

Для замены топливного фильтра обратитесь на сервисную станцию официального дилера. Неправильное обращение с соединениями топливопроводов может привести к разбрызгиванию бензина и возникновению опасной ситуации.

Замена ламп

Лампы фар

Сажевый фильтр задерживает твердые частицы, содержащиеся в отработавших газах. Фильтр встроен в каталитический нейтрализатор.

Для замены используйте следующие лампы.

Лампы дальнего света: 60 Вт (HВ3, галогенная лампа)

Лампы ближнего света: 55 Вт (H11, галогенная лампа)

35 Вт (D4S, газоразрядного типа для ксеноновых фар)

Лампы дальнего света

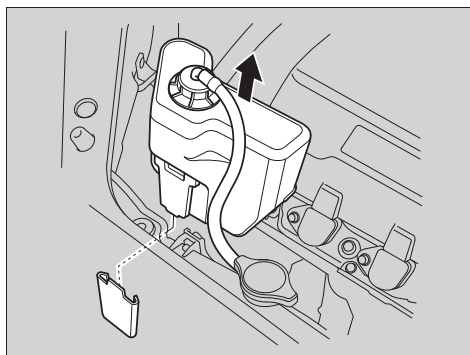

С пассажирской стороны

1. Снимите расширительный бачок системы охлаждения.

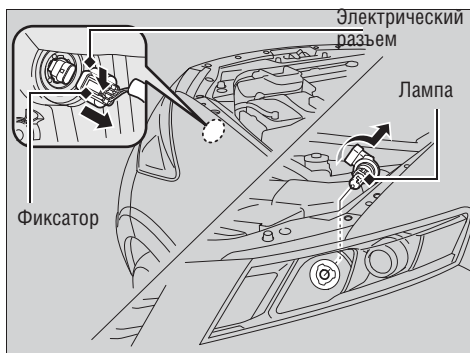

2. Чтобы снять разъем, нажмите на лапки фиксаторов.
3. Чтобы вынуть перегоревшую лампу, поверните ее влево.
4. Вставьте новую лампу в фару и поверните ее вправо.
5. Подсоедините электрический разъем.

ПРОДОЛЖЕНИЕ

Лампы фар

ВНИМАНИЕ

Во время работы галогенные лампы сильно нагреваются. Поэтому наличие на колбе лампы следов масла, загрязнений или царапины может быстро вывести лампу из строя из-за перегрева.

Регулировка фар выполнена на заводе-изготовителе. Фары не нуждаются в регулировке. Однако при частой перевозке тяжелых грузов в багажном отделении или частой буксировке прицепа обратитесь к дилеру для регулировки фар в соответствии с преобладающими условиями эксплуатации автомобиля.

Заменяя перегоревшую галогенную лампу, держите новую лампу только за ее металлический цоколь, не трогайте стеклянную колбу пальцами и оберегайте ее от контакта с твердыми предметами. Если на колбе лампы оказались жировые следы пальцев, протрите ее чистой тканью, смоченной в спирте.

Рассеиватели наружных приборов освещения и сигнализации (фар, стоп-сигналов и т.д.) могут временно запотевать после мойки автомобиля или при движении в дождливую погоду. Это не оказывает отрицательного влияния на функционирование наружных приборов освещения и сигнализации.

Однако при обнаружении значительного количества воды или льда на внутренней поверхности рассеивателя обратитесь на сервисную станцию дилера для проверки автомобиля.

Лампы ближнего света

Автомобили с галогенными лампами фар ближнего света

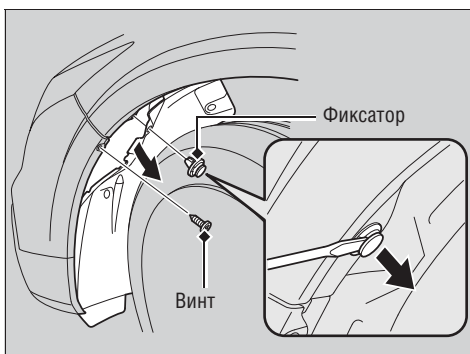

1. Поверните рулевое колесо до упора влево для замены лампы с правой стороны или до упора вправо для замены лампы с левой стороны.
С пассажирской стороны: Поверните рулевое колесо влево.
С водительской стороны: Поверните рулевое колесо вправо.
2. Снимите фиксатор и винт и отведите назад подкрылок.

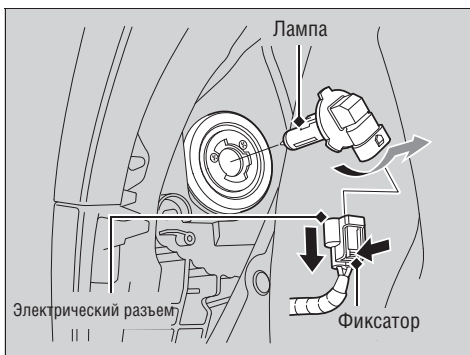

3. Чтобы снять разъем, нажмите на лапки фиксаторов.
4. Чтобы вынуть перегоревшую лампу, поверните ее влево.
5. Вставьте новую лампу в фару и поверните ее вправо.
6. Подсоедините электрический разъем.

Автомобили с высоковольтными газоразрядными лампами фар ближнего света

Высоковольтные газоразрядные лампы могут оставаться под высоким напряжением после выключения фар в течение длительного периода времени. Не пытайтесь самостоятельно проверять или проводить замену высоковольтных газоразрядных ламп. Для проверки и замены ламп ближнего света обратитесь на сервисную станцию дилера.

Лампы фар

Для того чтобы снять фиксатор, поднимите вверх и снимите центральный штырь с помощью отвертки с плоским жалом.



Удерживая центральный штырь в верхнем положении, установите на место фиксатор. Затем полностью утопите центральный штырь.



Лампы противотуманных фар

Для замены используйте следующие лампы.

Противотуманная фара: 55 Вт (H11, галогенная лампа)

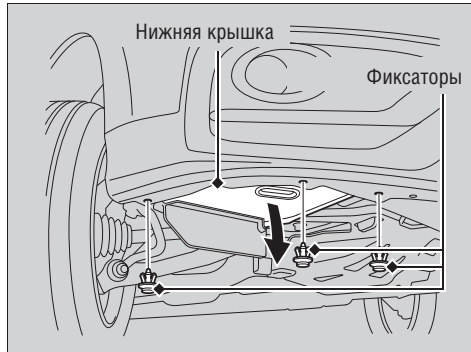

С пассажирской стороны

1. Снимите фиксаторы, затем нажмите нижнюю крышку вверх.

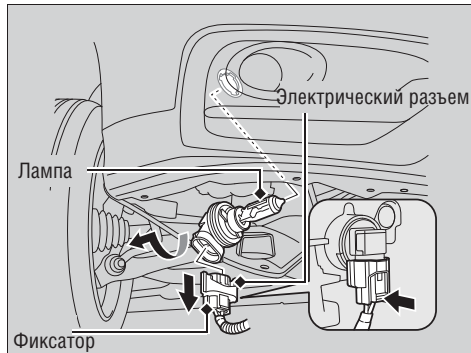

2. Чтобы снять разъем, нажмите на лапки фиксаторов.
3. Чтобы вынуть перегоревшую лампу, поверните ее влево.
4. Вставьте новую лампу в противотуманную фару и поверните ее вправо.
5. Подсоедините электрический разъем.

» Лампы противотуманных фар

ВНИМАНИЕ

Во время работы галогенные лампы сильно нагреваются. Поэтому наличие на колбе лампы следов масла, загрязнений или царапины может быстро вывести лампу из строя из-за перегрева.

В противотуманных фарах используются галогенные лампы. Заменяя перегоревшую лампу, держите новую лампу только за ее пластмассовый цоколь, не трогайте стеклянную колбу пальцами и оберегайте ее от контакта с твердыми предметами. Если на колбе лампы оказались жировые следы пальцев, протрите ее чистой тканью, смоченной в спирте.

Снимите фиксатор с помощью отвертки с плоским жалом.

➔ **Лампы ближнего света** (Стр. 446)

ПРОДОЛЖЕНИЕ

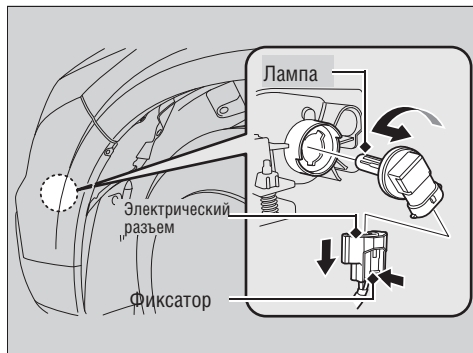
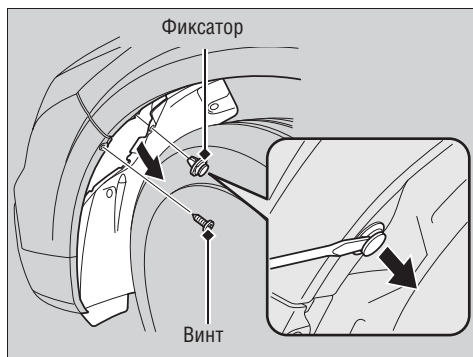

С водительской стороны

1. Поверните рулевое колесо до упора влево для замены лампы с правой стороны или до упора вправо для замены лампы с левой стороны.
С пассажирской стороны: Поверните рулевое колесо влево.
С водительской стороны: Поверните рулевое колесо вправо.
2. Снимите фиксаторы и винт и отведите назад подкрылок.
3. Чтобы снять разъем, нажмите на лапки фиксаторов.
4. Чтобы вынуть перегоревшую лампу, поверните ее влево.
5. Вставьте новую лампу в фару и поверните ее вправо.
6. Подсоедините электрический разъем.

► Лампы противотуманных фар

Снимите фиксатор с помощью отвертки с плоским жалом.

► Лампы ближнего света (Стр. 446)

Лампы передних боковых габаритных фонарей*/Лампы передних габаритных фонарей*

Для замены используйте следующие лампы.

Передние боковые габаритные фонари: 5 Вт
Передние габаритные фонари: 5 Вт

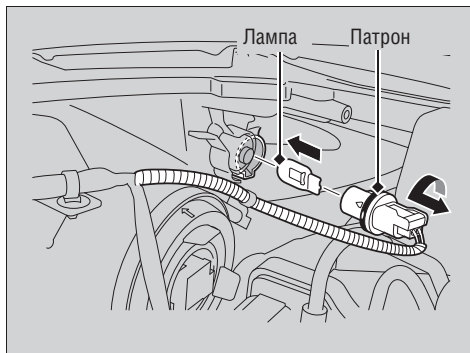
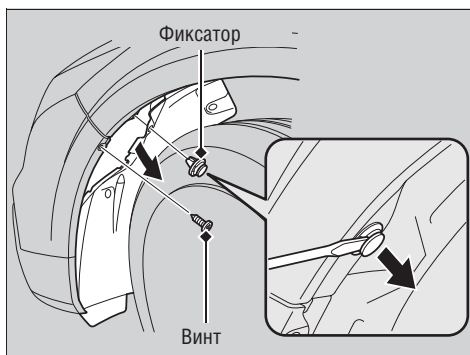

1. Поверните рулевое колесо до упора влево для замены лампы с правой стороны или до упора вправо для замены лампы с левой стороны.
С пассажирской стороны: Поверните рулевое колесо влево.
С водительской стороны: Поверните рулевое колесо вправо.
2. Снимите фиксаторы и винт и отведите назад подкрылок.
3. Поверните патрон против часовой стрелки и снимите его, затем снимите старую лампу.
4. Вставьте новую лампу.

▶ Лампы передних боковых габаритных фонарей*/Лампы передних габаритных фонарей*

Снимите фиксатор с помощью отвертки с плоским жалом.

➔ Лампы ближнего света (Стр. 446)

ПРОДОЛЖЕНИЕ

Лампы передних указателей поворота/габаритных фонарей*

Для замены используйте следующие лампы.

Передние указатели поворота/габаритные фонари: 24/2,2 CP (Янтарного цвета)

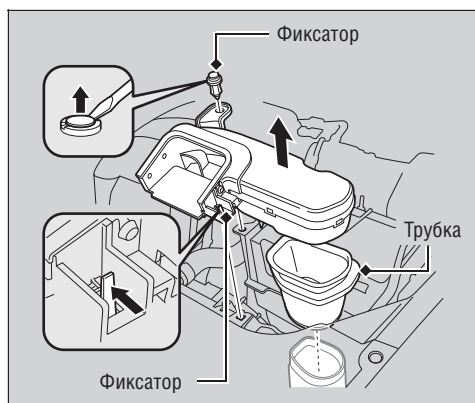

С водительской стороны

Автомобили с 6-цилиндровым двигателем

1. Нажмите на лапки фиксаторов и снимите крышку верхнюю часть впускного воздуховода и его трубку.

С пассажирской стороны

Все автомобили

1. Снимите расширительный бачок системы охлаждения.

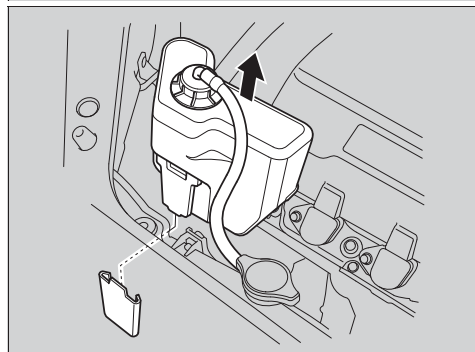

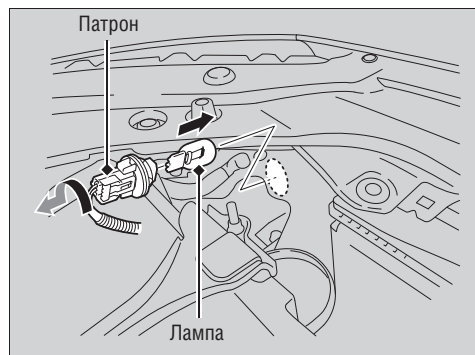

1. Поверните патрон влево и снимите его.
2. Нажмите на перегоревшую лампу и поверните ее влево, чтобы освободить ее от фиксации. Затем выньте лампу.
3. Вставьте новую лампу.

Лампы передних указателей поворота*

Для замены используйте следующие лампы.

Передние указатели поворота: 21 Вт (Янтарного цвета)

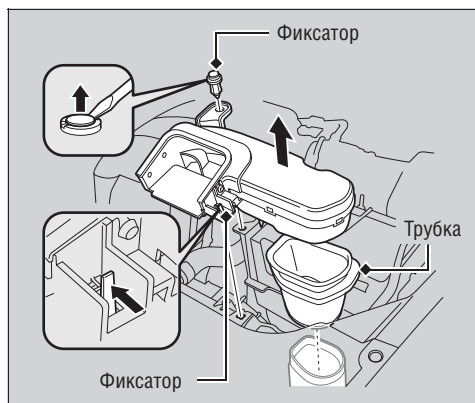

С водительской стороны

Автомобили с 6-цилиндровым двигателем

1. Нажмите на лапки фиксаторов и снимите крышку верхнюю часть впускного воздуховода и его трубку.

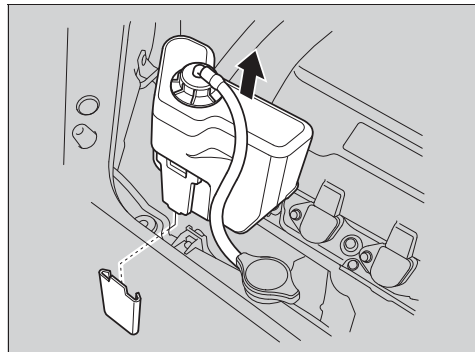

С пассажирской стороны

Все автомобили

1. Снимите расширительный бачок системы охлаждения.

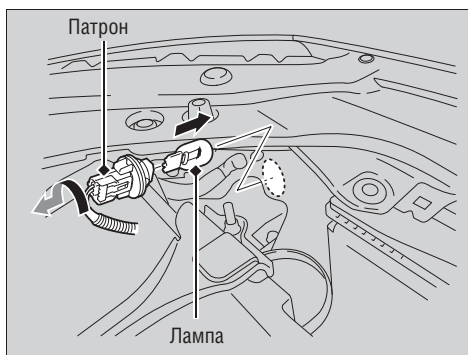

1. Поверните патрон против часовой стрелки и снимите его, затем снимите старую лампу.
2. Вставьте новую лампу.

Лампы стоп-сигналов/задних габаритных фонарей, фонарей заднего хода, задних указателей поворота и задних боковых габаритных фонарей*

Для замены используйте следующие лампы.

Стоп-сигналы/задние габаритные фонари: 21/5 Вт
Фонарь заднего хода: 21 Вт
Задние указатели поворота: 21 Вт (желтая)
Задние боковые габаритные фонари: 3 СР

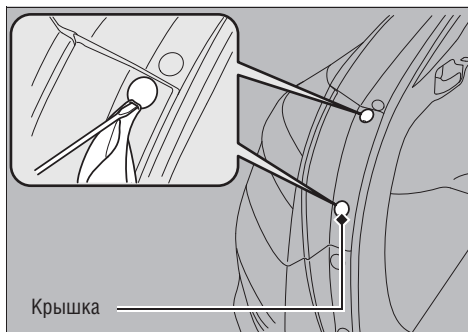

1. Подденьте рассеиватель отверткой с плоским жалом и снимите рассеиватель.
► Во избежание образования царапин оберните отвертку тканью.

ПРОДОЛЖЕНИЕ

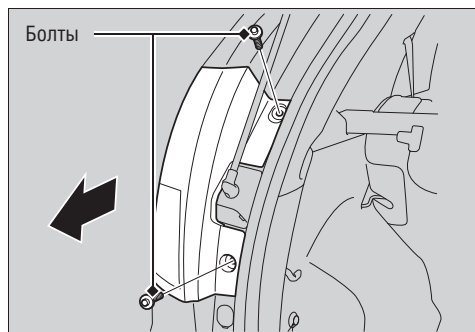

1. Крестовой отверткой открутите винты.
2. Снимите комбинированный фонарь с задней стойки.

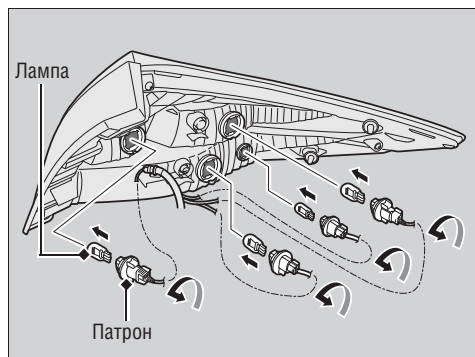

3. Поверните патрон влево и снимите его. Снимите старую лампу.
4. Вставьте новую лампу.

Лампа фонаря освещения заднего регистрационного знака

Для замены используйте следующие лампы.

Фонарь освещения заднего регистрационного знака: 5 Вт

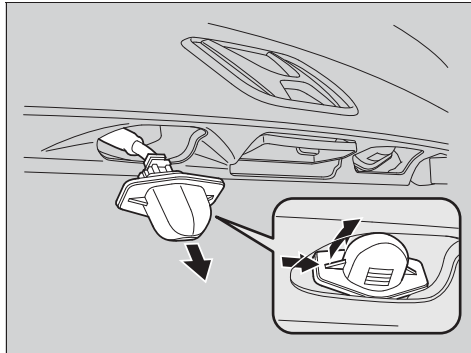

1. Нажмите вправо на левый край рассеивателя и вытяните его наружу.

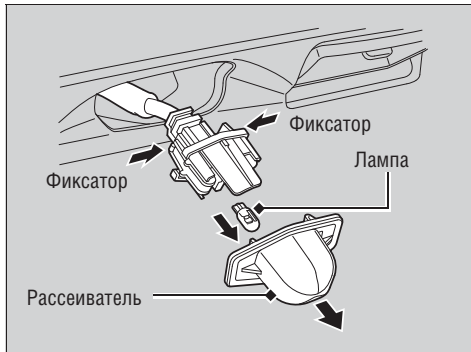

2. Чтобы снять рассеиватель, нажмите на лапки фиксаторов.
3. Снимите старую лампу.
4. Вставьте новую лампу.

Лампа центрального верхнего стоп-сигнала

Для верхнего стоп-сигнала применяются светодиодные лампы. Для проверки и замены ламп обращайтесь к официальному дилеру компании Honda.

Лампы боковых повторителей указателей поворота*

В дверные зеркала заднего вида встроены боковые повторители указателей поворота; в них используются светодиодные лампы. Для проверки и замены ламп обращайтесь к официальному дилеру компании Honda.

Лампа заднего противотуманного фонаря*

Для замены используйте следующие лампы.

Задний противотуманный фонарь: 21 Вт

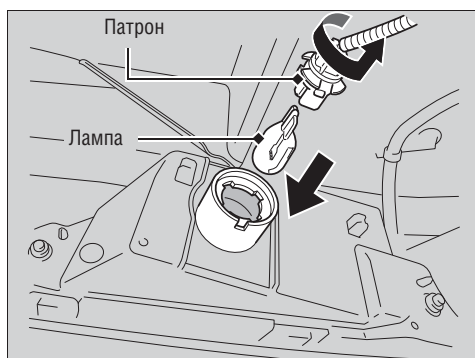

1. Поверните патрон влево и снимите его.
2. Выньте перегоревшую лампу и вставьте новую лампу.

Другие лампы

■ Лампа потолочного плафона освещения

Для замены используйте следующую лампу.

Потолочный плафон: 8 Вт

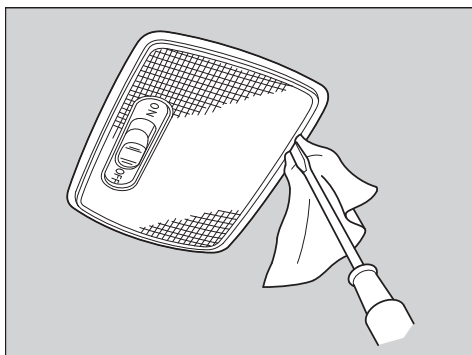

1. Подденьте рассеиватель отверткой с плоским жалом и снимите рассеиватель.
 - Во избежание образования царапин оберните отвертку тканью.

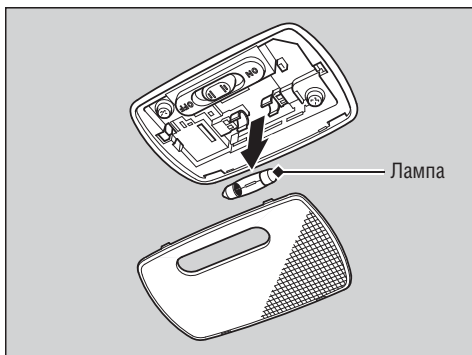

2. Выньте перегоревшую лампу и вставьте новую лампу.

■ Лампы плафонов местного освещения

Для замены используйте следующие лампы.

Плафоны местного освещения: 8 Вт

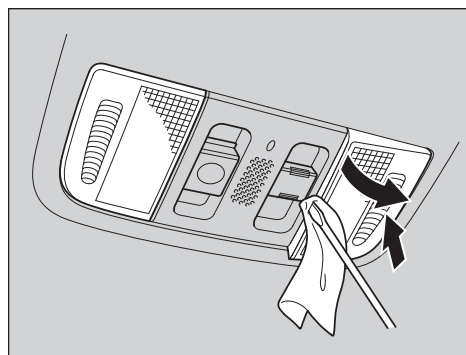

1. Подденьте рассеиватель отверткой с плоским жалом и снимите рассеиватель.
 - Во избежание образования царапин оберните отвертку тканью.

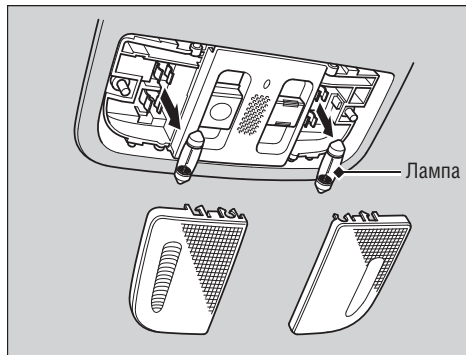

2. Выньте перегоревшую лампу и вставьте новую лампу.

■ Лампы плафонов освещения косметических зеркал

Для замены используйте следующие лампы.

Плафоны освещения косметических зеркал: 1,4 Вт

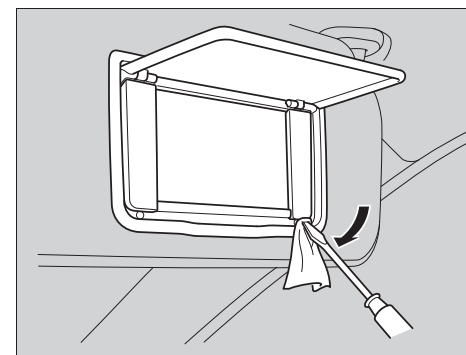

1. Подденьте рассеиватель отверткой с плоским жалом и снимите рассеиватель.
 - Во избежание образования царапин оберните отвертку тканью.

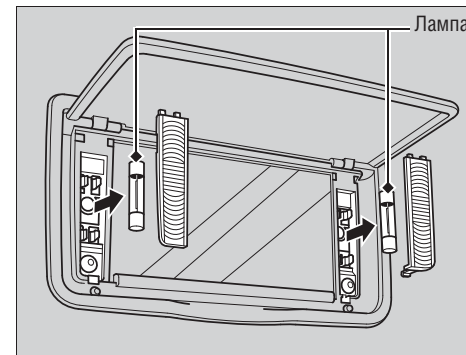

2. Выньте перегоревшую лампу и вставьте новую лампу.

ПРОДОЛЖЕНИЕ

■ Лампа плафона освещения багажного отделения

Для замены используйте следующую лампу.

Плафон освещения багажного отделения: 5 Вт

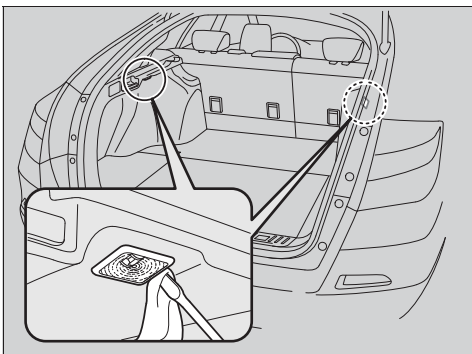

1. Подденьте рассеиватель отверткой с плоским жалом и снимите рассеиватель.
► Во избежание образования царапин оберните отвертку тканью.

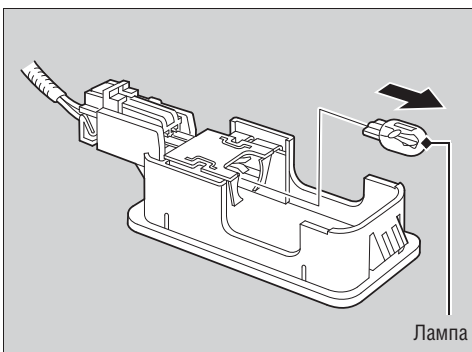

2. Выньте перегоревшую лампу и вставьте новую лампу.

■ Лампа освещения перчаточного ящика*

Для замены используйте следующие лампы.

Лампа освещения перчаточного ящика 3,8 Вт

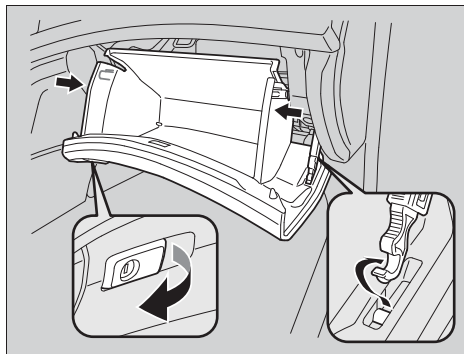

1. Откройте перчаточный ящик.

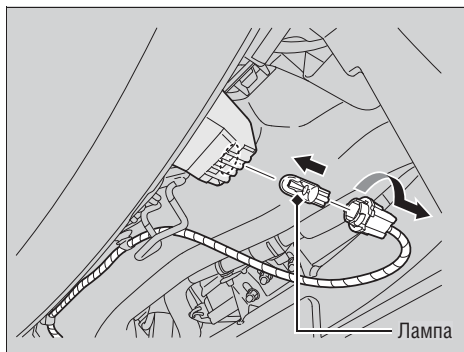

2. Выньте перегоревшую лампу и вставьте новую лампу.

■ Лампы плафонов освещения дверных порогов

Для замены используйте следующие лампы.

Плафон освещения дверных порогов: 3,8 Вт

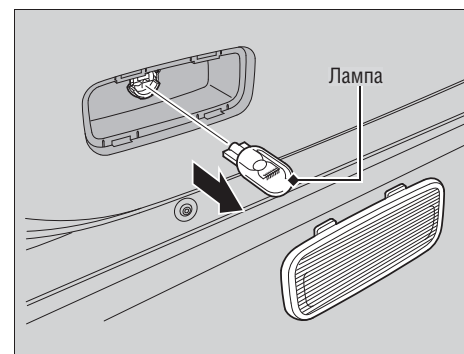

1. Откройте переднюю дверь.
2. Подденьте рассеиватель, вставив отвертку с плоским жалом в щель под передней кромкой, и снимите рассеиватель.
► Во избежание образования царапин оберните отвертку тканью.
3. Выньте перегоревшую лампу и вставьте новую лампу.

■ Лампа плафонов освещения колдцев для ног*

В плафонах освещения колдцев для ног применяются светодиодные лампы. Для проверки и замены ламп обращайтесь к официальному дилеру компании Honda.

Проверка состояния и уход за щетками стеклоочистителей

Проверка состояния чистящих лезвий стеклоочистителей

В случае значительного износа резиновые чистящие лезвия оставляют за собой полосы воды, а рычаги стеклоочистителя могут оставить царапины на поверхности стекла.

Замена чистящих лезвий очистителя ветрового стекла

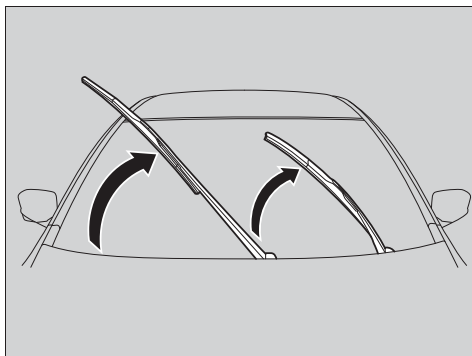

1. Поднимите рычаги очистителя ветрового стекла. Сначала поднимите рычаг со стороны водителя, а затем – с пассажирской стороны.

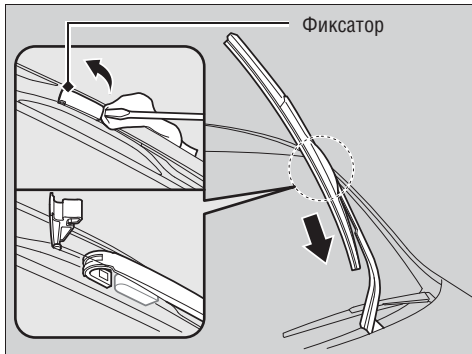

2. Чтобы снять крышку, подденьте ее отверткой с плоским жалом.
▶ Во избежание образования царапин оберните отвертку тканью.
3. Снимите щетку с рычага стеклоочистителя.

Замена чистящих лезвий очистителя ветрового стекла

ВНИМАНИЕ

Во избежание повреждения ветрового стекла следите за тем, чтобы щетка не упала.

ПРОДОЛЖЕНИЕ

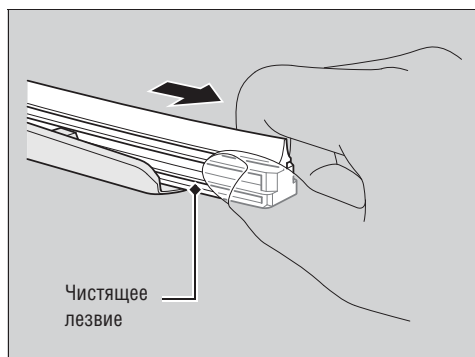

4. Выньте чистящее лезвие из держателя, потянув его за конец с выступами.

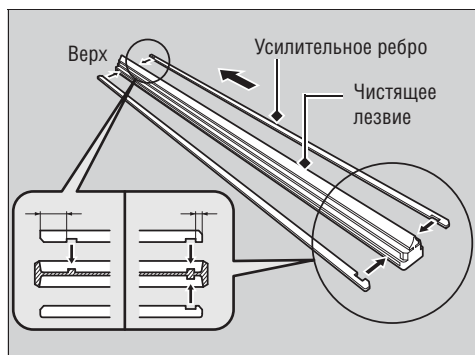

5. Снимите с чистящего лезвия усильтельное ребро и установите его на новое чистящее лезвие.
► Совместите приливы на чистящем лезвии с канавками на усильтельном ребре.

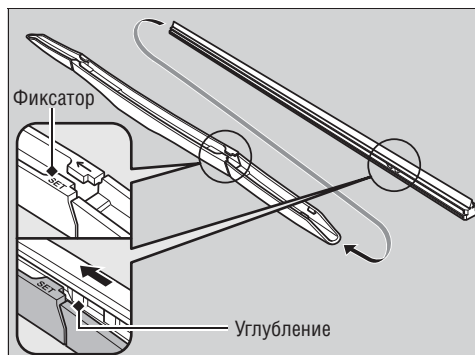

6. Вставьте новое чистящее лезвие в держатель задним концом.
► Выступ на держателе должен совпасть с углублением на чистящем лезвии.

7. Установите щетку на рычаг, а затем нажмите вниз на фиксатор.

8. Опустите рычаги очистителя на ветровое стекло. Сначала опустите рычаг с пассажирской стороны, а затем – со стороны водителя.

Замена чистящего лезвия очистителя заднего стекла

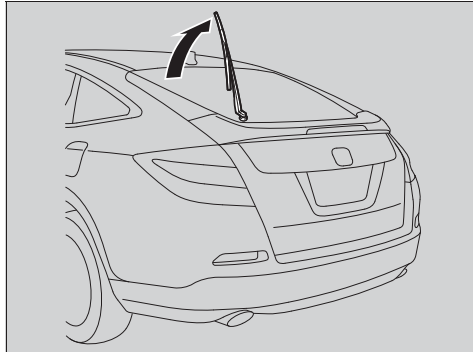

1. Поднимите вверх рычаг очистителя.

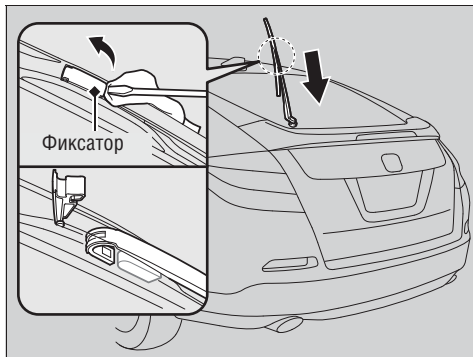

2. Чтобы снять крышку, подденьте ее отверткой с плоским жалом.
► Во избежание образования царапин оберните отвертку тканью.



3. Выньте чистящее лезвие из держателя, потянув его за конец с выступом.
4. Фиксатор

► Замена чистящего лезвия очистителя заднего стекла

ВНИМАНИЕ

Во избежание повреждения ветрового стекла следите за тем, чтобы щетка не упала.

ПРОДОЛЖЕНИЕ

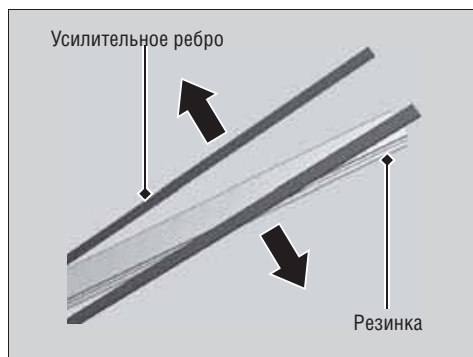

1. Снимите с чистящего лезвия фиксаторы и установите их на новое чистящее лезвие
2. Вставьте новое лезвие в держатель.
 - ▶ Убедитесь в том, что прилив на щетке совпал с пазом на чистящем лезвии, и лезвие оказалось полностью вставленным в щетку.

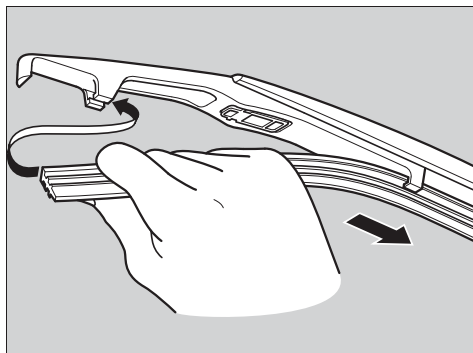

Проверка состояния шин

Для обеспечения безопасности движения шины, установленные на автомобиль, должны полностью соответствовать требованиям по типу и размерам и иметь хорошее состояние. Износ протектора не должен превышать предельных значений. Давление воздуха в шинах должно соответствовать рекомендованным значениям.

■ Давление воздуха в шинах

Поддержание давления воздуха в шинах в соответствии с рекомендованными значениями обеспечивает наилучшее сочетание управляемости автомобиля, долговечности шин и уровня комфорта. За информацией о рекомендуемом значении давления воздуха в шинах обращайтесь к табличке, расположенной в проеме водительской двери, или техническим характеристикам автомобиля.

Низкое давление воздуха в шинах приводит к быстрому и неравномерному износу протектора, ухудшает управляемость автомобиля, увеличивает расход топлива, и делает более вероятным выход шин из строя из-за перегрева.

Шины с давлением воздуха выше нормы ухудшают плавность хода автомобиля и более подвержены повреждениям от ударов о дорожные выступы, ямы и т.п. В дополнение к этому высокое давление воздуха в шинах является причиной неравномерного износа протектора.

Осматривайте шины перед каждой поездкой. Если одна из них выглядит приспущенной по сравнению с другими, проверьте давление в ней с помощью шинного манометра.

Проверяйте давление воздуха во всех шинах, включая шину запасного колеса, не реже одного раза в месяц или перед дальней поездкой. Даже в полностью исправных шинах давление воздуха может понизиться за месяц на 10-20 кПа (0,1-0,2 кгс/см²).

■ Контрольный осмотр шин

Всякий раз, проверяя давление воздуха в шинах, осмотрите шины и их вентили. Обратите внимание на следующие дефекты:

- Местное вздутие или выпучивание каркаса в зоне протектора или на боковинах. Замените шину при обнаружении порезов, расслоения или трещин на боковине. Замените также шину, если вышел наружу корд каркаса.
- Удалите из шины посторонние предметы и убедитесь в отсутствии утечки воздуха.
- Неравномерный износ протектора шины. Обратитесь к дилеру для проверки углов установки колес.
- Чрезмерный износ протектора шины.
 - ➔ **Индикаторы износа** (Стр. 464)
- Трещины или другие повреждения в зоне вентилей.

» Проверка состояния шин

ПРЕДУПРЕЖДЕНИЕ

Эксплуатация автомобиля на сильно изношенных шинах или при давлении воздуха в них выше или ниже нормы может привести к дорожно-транспортному происшествию, в котором водитель и пассажиры рискуют получить тяжелые травмы или даже погибнуть.

Следуйте всем инструкциям настоящего руководства относительно контроля и поддержания номинального давления воздуха в шинах, а также рекомендациям по эксплуатации и уходу за шинами.

Измеряйте давление воздуха на холодных шинах. Шины можно считать холодными, если после остановки автомобиля прошло не менее трех часов или если после длительной стоянки автомобиля вы проехали расстояние не более 1,6 км. В случае необходимости подкачайте шины или стравите воздух из них, чтобы довести давление воздуха до рекомендуемого значения.

При измерении давления воздуха на разогретых шинах давление может оказаться выше на 30-40 кПа (0,3-0,4 кгс/см²) по сравнению с результатами измерения на холодных шинах.

Если при движении автомобиля ощущается заметная вибрация, обратитесь на сервисную станцию дилера для проверки балансировки колес. Балансировка колес в сборе должна обязательно проводиться также после монтажа шин.

Индикаторы предельного износа протектора шин



Индикаторы предельного износа протектора расположены на глубине 1,6 мм. Замените шину в случае появления индикаторов предельного износа. **Изношенные шины не обеспечивают достаточного сцепления при движении по влажному дорожному покрытию.**

Срок службы шин

Срок службы шин определяется многими факторами, включая манеру вождения, дорожные условия, загруженность автомобиля, давление воздуха в шинах, качество ухода за шинами, скоростной режим, окружающие условия (даже если шины не используются).

Помимо регулярного проведения проверок и измерения давления воздуха в шинах рекомендуется ежегодно проверять шины по истечении пяти лет со дня их изготовления. Все шины, включая шину запасного колеса, следует заменить по истечении 10 лет со дня их изготовления независимо от их состояния и степени износа.

Замена шин и колес

Приобретайте для своего автомобиля только радиальные шины, которые соответствуют оригинальным шинам по размерам, допустимой нагрузке, скоростной категории и максимальному допустимому давлению воздуха (см. маркировку на боковине шины). В случае использования шин иного типоразмера или конструкции будет нарушена нормальная работа антиблокировочной тормозной системы (ABS) и системы динамической стабилизации (VSA).

Предпочтительно заменять сразу все четыре шины. Если это невозможно сделать, замените шины двух передних или двух задних колес.

Перед покупкой убедитесь, что характеристики приобретаемых шин соответствуют характеристикам шин, изначально установленных на автомобиле. При замене колес используйте только колеса, одобренные для применения с системой TPMS.

Автомобили с системой TPMS

При замене колес используйте только колеса, одобренные для применения с системой TPMS.

» Замена шин и колес

ПРЕДУПРЕЖДЕНИЕ

Установка на автомобиль неподходящих шин может привести к ухудшению управляемости и курсовой устойчивости автомобиля. Это может стать причиной дорожно-транспортного происшествия, при котором люди могут получить серьезные травмы или даже погибнуть.

Используйте только те шины, которые по типу и размеру соответствуют значениям, приведенным в табличке, прикрепленной к кузову автомобиля.

Перестановка колес

Выполнение перестановки колес в соответствии с регламентом технического обслуживания способствует более равномерному износу шин и увеличению срока их службы.

■ Шины, не имеющие направленного рисунка протектора

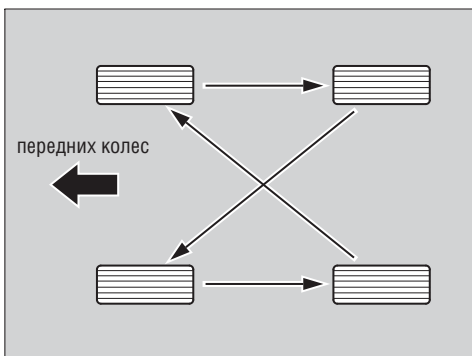

Проводите перестановку колес в соответствии со схемой, показанной на рисунке.

■ Шины с направленным рисунком протектора

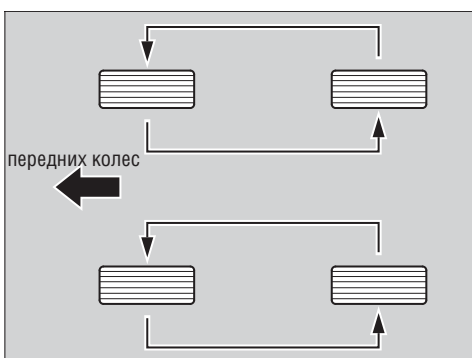

Проводите перестановку колес в соответствии со схемой, показанной на рисунке.

►► Перестановка колес

Колеса с шинами, имеющими направленный рисунок протектора, следует менять только в рамках одного борта (нельзя переставлять колеса с левой стороны автомобиля на правую сторону и наоборот). Шины с направленным рисунком протектора должны быть установлены так, чтобы направление их вращения при движении автомобиля передним ходом соответствовало меткам, нанесенным на шины (см. рисунок).

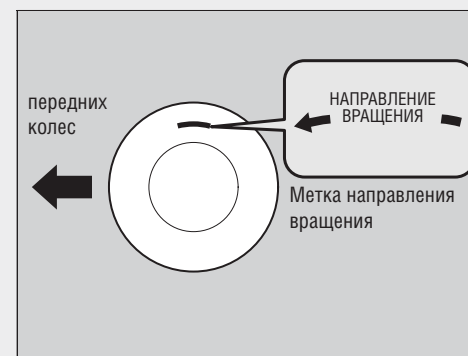

После перестановки колес проверьте давление воздуха в шинах.

Устройства противоскольжения

Для движения по заснеженным или обледенелым дорогам установите на автомобиль зимние шины или цепи противоскольжения. Уменьшите скорость движения и увеличьте дистанцию до автомобиля, движущегося впереди.

Во избежание заноса автомобиля проявляйте особую осторожность при управлении автомобилем с использованием рулевого колеса и педали тормоза.

Используйте цепи противоскольжения, зимние или всесезонные шины по мере необходимости и в соответствии с действующим законодательством.

Во время установки обратите внимание на следующие аспекты.

Зимние шины:

- Выберите шины, имеющие размер и индекс грузоподъемности такие же, как и шины, изначально установленные на автомобиль.
- Используйте зимние шины на всех четырех колесах автомобиля.

Устройства противоскольжения

ПРЕДУПРЕЖДЕНИЕ

Использование ненадлежащих цепей противоскольжения или ненадлежащая их установка может привести к повреждению тормозных трубопроводов и стать причиной дорожно-транспортного происшествия, в котором вы можете получить тяжелые травмы или даже погибнуть.

Следуйте всем инструкциям настоящего руководства, касающимся выбора и применения цепей противоскольжения.

ВНИМАНИЕ

Использование неподходящих устройств противоскольжения или неправильная установка их может стать причиной повреждения тормозных трубопроводов, деталей подвески, кузова и колес. Немедленно остановите автомобиль в случае ударного взаимодействия цепей противоскольжения и деталей автомобиля.

ПРОДОЛЖЕНИЕ

Цепи противоскольжения:

- Устанавливайте цепи только на передние колеса автомобиля.
- Ввиду ограниченного зазора между шинами и кузовом автомобиля мы настоятельно рекомендуем использовать цепи противоскольжения, которые приведены ниже:

Размер шин ^{*1}	Тип цепей противоскольжения
225/65R17 102T	Цепь SCC Radial Chain SC1042
225/60R18 100H	Цепь SCC Radial Chain TC2111 MM

*1: Размер шин вашего автомобиля указан на табличке в проеме двери водителя.

- При установке цепей противоскольжения следуйте инструкциям их изготовителя. Натяните цепи, как можно сильнее.
- Убедитесь, что цепи не касаются тормозных колодок и деталей подвески.
- Двигайтесь на небольшой скорости.

» Устройства противоскольжения

В случае установки цепей противоскольжения следуйте инструкциям их изготовителя, касающимся ограничений использования автомобиля.

Используйте цепи противоскольжения только в экстренных ситуациях, или когда их требуется установить согласно правилам, действующим в данном регионе.

Во время движения по льду или снегу с установленными цепями противоскольжения проявляйте повышенное внимание и осторожность. Следует иметь в виду, что автомобиль с цепями противоскольжения может обладать худшей управляемостью по сравнению автомобилем на хороших зимних шинах без цепей.

Если автомобиль оснащен летними шинами, помните, что они не предназначены для зимней эксплуатации. За более подробной информацией обращайтесь к официальному дилеру Honda.

Проверка состояния аккумуляторной батареи

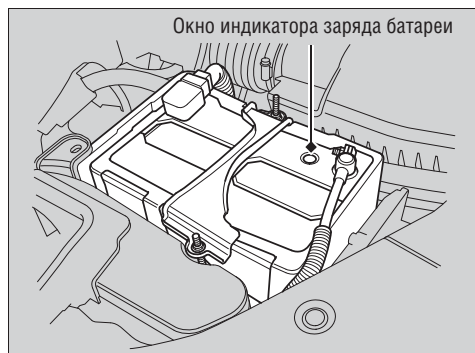

Ежемесячно проверяйте состояние аккумуляторной батареи. Определите степень заряда аккумуляторной батареи по ее индикатору*, а также осмотрите выводы батареи, обращая внимание на образование коррозии.

В случае разряда или отсоединения аккумуляторной батареи:

- Заблокируется аудиосистема.
➔ **Разблокировка аудиосистемы** (Стр. 168)
- Произойдет сброс показаний часов.
➔ **Установка текущего времени** (Стр. 88)
- Заблокируется навигационная система. В этом случае потребуется ввести PIN-код.
➔ **Обратитесь к отдельному руководству пользователя навигационной системы.**

Аккумуляторная батарея

⚠ ПРЕДУПРЕЖДЕНИЕ

Даже в исправном состоянии и при нормальной эксплуатации аккумуляторная батарея выделяет взрывоопасный водород.

Поэтому искры или открытое пламя вблизи аккумуляторной батареи могут вызвать взрыв достаточной силы, в результате которого вы получите тяжелые травмы и ожоги.

Не подносите близко к аккумуляторной батарее искрящие предметы, открытое пламя или горящие сигареты.

Во время самостоятельного выполнения технического обслуживания аккумуляторной батареи надевайте защитную одежду, очки или прозрачный лицевой щиток, или поручите обслуживание аккумуляторной батареи специалистам сервисной станции..

⚠ ПРЕДУПРЕЖДЕНИЕ

Аккумуляторная батарея содержит раствор серной кислоты (электролит), который обладает высокой коррозионной агрессивностью и очень ядовит.

При попадании электролита в глаза или на открытые участки тела вы можете получить сильные химические ожоги. Работая с аккумуляторной батареей, обязательно используйте защитные очки и одежду.

Попадание электролита в желудочно-кишечный тракт может привести к смертельному отравлению, если не предпринять экстренные меры для спасения пострадавшего человека.

ХРАНИТЕ АККУМУЛЯТОРНУЮ БАТАРЕЮ В МЕСТАХ, НЕ ДОСТУПНЫХ ДЛЯ ДЕТЕЙ

* Не для всех моделей

Зарядка аккумуляторной батареи

Во избежание выхода из строя электрической системы автомобиля отсоедините оба провода от аккумуляторной батареи. Всегда отсоединяйте сначала отрицательный провод (-), и подсоединяйте его последним.

Замена аккумуляторной батареи

Во избежание возникновения опасной ситуации при снятии или замене аккумуляторной батареи всегда следуйте общим правилам безопасности при выполнении технического обслуживания автомобиля и предупреждениям, касающимся проверки состояния аккумуляторной батареи.

- **Общие правила безопасности при выполнении технического обслуживания автомобиля** (Стр. 419)
- **Проверка состояния аккумуляторной батареи** (Стр. 469)

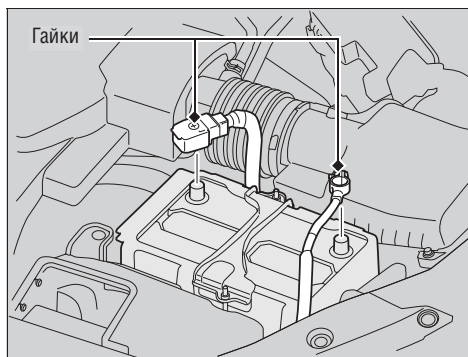

1. Поверните выключатель зажигания в положение LOCK **O** (Блокировка)*¹. Откройте капот.
2. Ослабьте гайку крепления отрицательной клеммы, а затем отсоедините отрицательный провод (-).
3. Откройте защитную крышку положительного вывода аккумуляторной батареи. Ослабьте гайку крепления положительной клеммы, а затем отсоедините положительный провод (+).

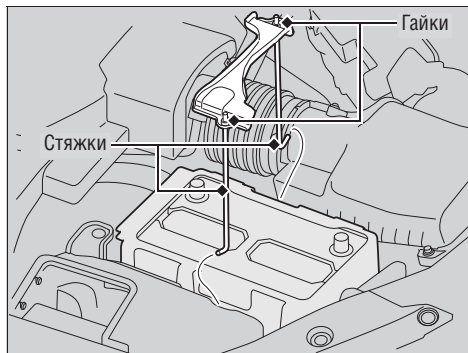

4. С помощью гаечного ключа ослабьте гайки крепления с обеих сторон хомута аккумуляторной батареи.
5. Вытяните нижнюю часть каждой стяжки из отверстий в полке аккумуляторной батареи и снимите стяжки вместе с хомутом.

*1: Автомобили, оснащенные системой доступа в автомобиль без ключа, оборудованы кнопкой **ПУСКА/ОСТАНОВКИ ДВИГАТЕЛЯ**, а не выключателем зажигания.

➤ Аккумуляторная батарея

Информация об определении степени заряда аккумуляторной батареи по цвету индикатора приведена на корпусе аккумуляторной батареи.

Экстренные меры доврачебной помощи

При попадании электролита в глаза: Промойте глаза чистой водой, по крайней мере, в течение 15 минут. Использование сильной струи воды может травмировать глаза. Немедленно обратитесь к врачу.
 При попадании электролита на кожу: Снимите одежду, на которую попал электролит. Обильно промойте пораженный кислотой участок кожи большим количеством воды. Немедленно обратитесь к врачу.
 При попадании электролита в желудочно-кишечный тракт: Выпейте воды или молока. Немедленно обратитесь к врачу.

При обнаружении следов коррозии очистите выводы аккумуляторной батареи с помощью водного раствора соды. Очистите клеммы влажной салфеткой. Насухо вытрите выводы тканью или салфеткой. Для защиты выводов от коррозии нанесите на них смазку.

➤ Замена аккумуляторной батареи

ВНИМАНИЕ

Неправильная утилизация аккумуляторной батареи может нанести вред окружающей среде и здоровью людей. Утилизация элемента питания должна производиться в соответствии с местными правилами и нормами.

Данный символ на аккумуляторной батарее означает то, что ее нельзя утилизировать с обычными бытовыми отходами.



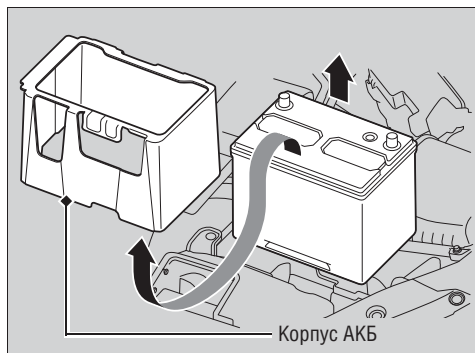

6. Снимите кожух аккумуляторной батареи.
7. Осторожно снимите аккумуляторную батарею.

» Замена аккумуляторной батареи

Всегда отсоединяйте сначала отрицательный провод (-), и подсоединяйте его последним.

Установка новой аккумуляторной батареи осуществляется в обратном порядке.

Наклейка на аккумуляторной батарее



■ Опасность

- Не подносите к аккумуляторной батарее открытое пламя или искрящие предметы. Аккумуляторная батарея выделяет взрывоопасный газ, который может стать причиной взрыва.
- Перед выполнением работ с аккумуляторной батареей наденьте защитные очки и резиновые перчатки, чтобы не получить ожогов и не потерять зрение от воздействия электролита аккумуляторной батареи.
- Не позволяйте детям и другим людям прикасаться к аккумуляторной батарее, так как они могут не знать правил надлежащего обращения с аккумуляторной батареей и не понимать, что она является источником опасности.
- Так как электролит содержит серную кислоту, при обращении с ним соблюдайте особую осторожность. При попадании электролита на кожу или в глаза вы можете получить ожоги или потерять зрение.
- Внимательно прочтите настоящее руководство до выполнения работ, связанных с аккумуляторной батареей. Несоблюдение мер предосторожности может привести к получению травм и повреждению автомобиля.
- Не используйте аккумуляторную батарею, если уровень электролита опустился ниже метки минимального уровня. В этом случае батарея может взорваться и нанести тяжелые травмы.

Правила обращения и уход за пультом дистанционного управления

Замена элемента питания пульта дистанционного управления

Если индикатор не включается при нажатии кнопки на пульте, замените элемент питания.

■ Складной ключ*

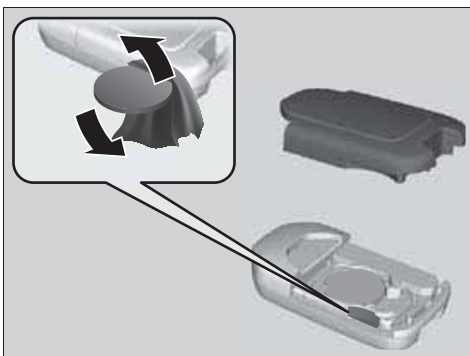

Тип используемого элемента питания: CR2032

1. Снимите верхнюю часть крышки, осторожно поддев ее монетой.
 - ▶ Оберните монету тканью, чтобы не поцарапать складной ключ.
2. Снимите элемент питания, поддев его плоской отверткой.
3. Соблюдайте полярность во время установки нового элемента питания.

» Замена элемента питания пульта дистанционного управления

ВНИМАНИЕ

Выбрасывая отслуживший свой срок элемент питания, помните о сохранении окружающей среды. Утилизация элемента питания должна производиться в соответствии с местными правилами и нормами.

Данный символ на элементе питания означает то, что его нельзя утилизировать с обычными бытовыми отходами.



Элементы питания имеются в широкой продаже. Элемент питания можно также приобрести у дилера.

ПРОДОЛЖЕНИЕ

■ Карта системы доступа без ключа*



Тип используемого элемента питания: CR2032.

1. Извлеките встроенный ключ.



2. Снимите верхнюю часть корпуса, осторожно поддев ее монетой.

▶ Оберните монету тканью, чтобы не поцарапать карту системы доступа в автомобиль без ключа.

3. Соблюдайте полярность во время установки нового элемента питания.

Воздушный фильтр системы вентиляции салона

■ Периодичность замены воздушного фильтра системы вентиляции салона

Заменяйте воздушный фильтр системы вентиляции салона с периодичностью, указанной в рекомендованном регламенте технического обслуживания. В случае эксплуатации автомобиля в условиях высокой запыленности рекомендуется чаще заменять воздушный фильтр системы вентиляции салона.

➤ **Регламент технического обслуживания*** (Стр. 423)

■ Процедура замены воздушного фильтра системы вентиляции салона

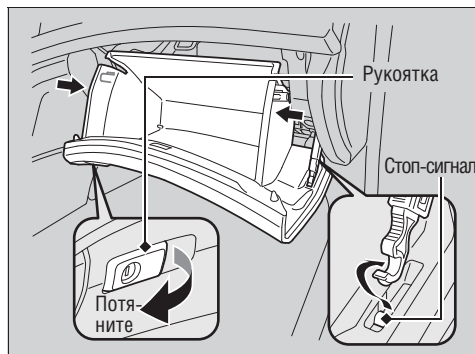

1. Откройте перчаточный ящик.
2. Отсоедините два фиксатора, нажав на боковые панели, затем нажмите стопор вниз.
3. Опрокиньте перчаточный ящик.

» Воздушный фильтр системы вентиляции салона

Использование освежителя воздуха может снизить дезодорирующие свойства воздушного фильтра системы вентиляции салона и сократить срок его службы.

Возможной причиной заметного снижения подачи воздуха в салон при работе системы отопления и кондиционирования*/системы климат-контроля* и частого запотевания стекол может быть необходимость замены воздушного фильтра системы вентиляции салона.

Воздушный фильтр системы вентиляции салона задерживает пыльцу, пыль и другие мелкие частицы, взвешенные в воздухе.

ПРОДОЛЖЕНИЕ

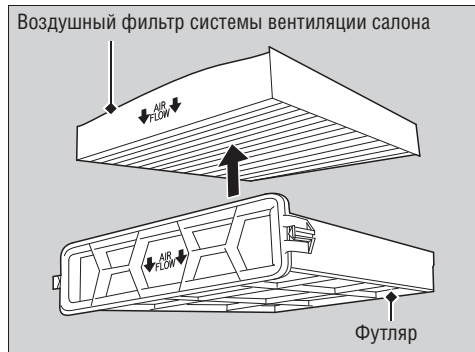
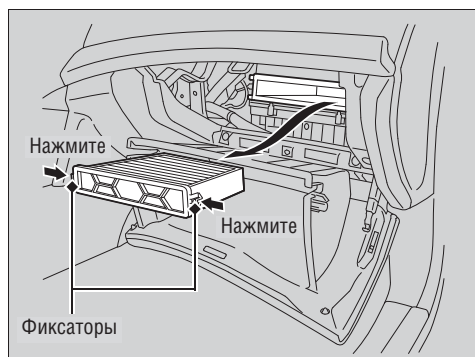

1. Нажмите на фиксаторы, расположенные по углам крышки корпуса воздушного фильтра, и снимите крышку.

2. Извлеките фильтрующий элемент из корпуса воздушного фильтра.
3. Установите в корпус новый фильтрующий элемент.
- Стрелки "AIR FLOW" на фильтрующем элементе должны быть направлены вниз.

►► Воздушный фильтр системы вентиляции салона

Если вы затрудняетесь самостоятельно выполнить вышеуказанные операции по замене воздушного фильтра, обратитесь в сервисный центр дилера.

Уход за салоном автомобиля

Перед протиркой удалите пыль с помощью пылесоса.

Для удаления грязи используйте ткань, смоченную в теплом водном растворе нейтрального моющего средства.

Используйте чистую ткань для удаления остатков моющего средства.

■ Чистка ремней безопасности

Для чистки ремней безопасности используйте мягкую щетку и теплый водный раствор нейтрального мыла.

Дайте ремням просохнуть. Затем сухой тканью вытрите отверстия креплений ремней безопасности.

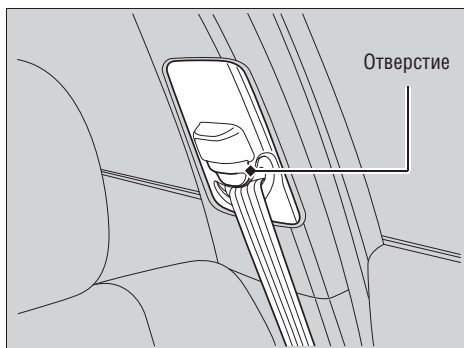

» Уход за салоном автомобиля

Не проливайте жидкости в салоне автомобиля.

Электрические устройства и системы могут выйти из строя в случае попадания в них какой-либо жидкости.

Не распыляйте спреи на силиконовой основе на электрические устройства, включая кнопки и аудиоустройства.

Подобные действия могут стать причиной выхода электрических компонентов из строя и возникновения пожара в салоне автомобиля. В случае непреднамеренного распыления спрея на силиконовой основе на электрические устройства обратитесь за консультацией к дилеру.

В зависимости от состава химические средства и ароматические жидкости могут вызвать изменение цвета и морщинистость тканей, растрескивание резиновых компонентов.

Не используйте для обработки поверхностей щелочные растворители, а также органические растворители, такие как бензол и бензин.

После обработки поверхности химическим составом аккуратно насухо вытрите ее сухой тканью.

Не оставляйте бывшие в употреблении ткани на продолжительный период времени на резиновых или тканевых поверхностях без их мойки.

Соблюдайте осторожность, чтобы не разлить жидкий освежитель воздуха.

ПРОДОЛЖЕНИЕ

■ Напольные коврики

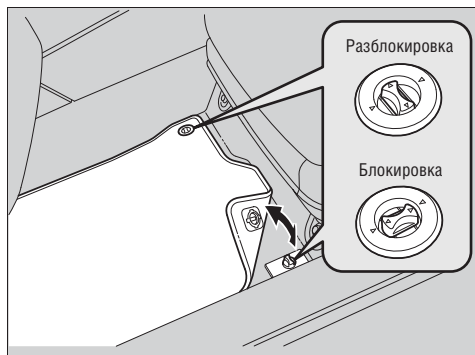

С целью предотвращения смещения водительский коврик надевается на фиксаторы, расположенные на полу. Чтобы снять коврик для чистки, поверните фиксаторы в положение разблокировки. Устанавливая коврик на место после чистки, поверните фиксаторы в положение блокировки.

Не кладите дополнительные коврики на зафиксированный коврик.

■ Уход за кожаной обивкой*

Удалите грязь и пыль с кожаной обивки с помощью пылесоса. Места складок и швов очищайте с особой тщательностью. Для чистки кожаных поверхностей используйте мягкую ткань, смоченную в растворе, состоящем из 90 % воды и 10 % нейтрального моющего средства. Затем вытрите кожаные поверхности чистой сухой тканью. Немедленно удалите с кожаных поверхностей пыль и грязь.

» Напольные коврики

Перед использованием каких-либо напольных ковриков, не поставляемых вместе с автомобилем, убедитесь в том, что они разработаны специально для данного автомобиля, надлежащим образом устанавливаются в нем и надежно фиксируются на напольных фиксаторах. Надлежащим образом уложите задние напольные коврики. В случае неправильной укладки напольные коврики могут помешать нормальной регулировке передних сидений.

Уход за кузовом

Удаляйте пыль с поверхности кузова после поездки на автомобиле.

Регулярно осматривайте автомобиль, обращая внимание на появление царапин на окрашенных поверхностях.

Образование царапины на окрашенной поверхности может вызвать коррозию кузова. При обнаружении царапины немедленно отремонтируйте ее.

■ Мойка автомобиля

Регулярно мойте автомобиль. Автомобиль следует мыть чаще в случае его эксплуатации в следующих условиях:

- Движение по дорогам, обрабатываемым солью.
- Движение в прибрежных зонах.
- При попадании на лакокрасочное покрытие битума, помета птиц, сока деревьев, останков насекомых.

■ В случае автоматической мойки

Сложите наружные зеркала заднего вида. Следуйте инструкциям, имеющимся на автоматической мойке.

■ При использовании моющих машин высокого давления

- Следите за тем, чтобы между форсункой моющей машины и поверхностью кузова было достаточное расстояние.
- Особое внимание обратите на окна. Если слишком близко поднести форсунку моющей машины к окну, вода может проникнуть в салон автомобиля. Не разбрызгивайте воду в моторном отсеке и не мойте его струей воды.

▶▶ Мойка автомобиля

Не разбрызгивайте воду и не мойте струей воды воздухозаборники и моторный отсек. Это может стать причиной неисправности.

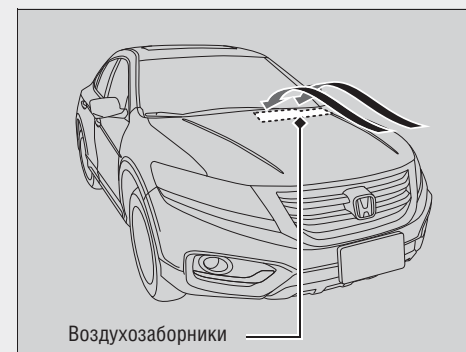

ПРОДОЛЖЕНИЕ

■ Полировка кузова

Обработка кузова полирующим составом помогает защитить лакокрасочное покрытие от внешнего воздействия. Со временем полироль стирается с поверхности кузова, в результате чего лакокрасочное покрытие становится подверженным внешнему воздействию. Поэтому обработку кузова полирующим составом необходимо периодически повторять.

■ Уход за бамперами и другими элементами с резиновым покрытием

При попадании бензина, масла, охлаждающей жидкости или электролита аккумуляторной батареи на резиновые поверхности может привести к образованию на них пятен или их расслоению. При попадании указанных жидкостей на резиновые поверхности немедленно удалите их с помощью мягкой ткани и воды.

■ Чистка окон

Протрите окна, воспользовавшись чистящим средством для стекол.

■ Уход за колесными дисками из алюминиевого сплава

Под воздействием соли и загрязняющих веществ состояние алюминиевых деталей ухудшается. Для мойки колес используйте губку и раствор нейтрального моющего средства. Остерегайтесь использования сильнодействующих химических составов, таких как имеющиеся в широкой продаже очистители колес, а также жестких щеток. Они могут повредить прозрачный лак, нанесенный на алюминиевые колесные диски, который защищает алюминиевый сплав от коррозии и потускнения.

» Полировка кузова

ВНИМАНИЕ

Растворители и агрессивные моющие средства могут повредить лакокрасочное покрытие кузова, а также металлические или пластиковые наружные детали автомобиля. При попадании на поверхность автомобиля топливо следует немедленно вытереть.

» Уход за бамперами и другими элементами с резиновым покрытием

В случае необходимости ремонта окрашенных поверхностей или резиновых деталей проконсультируйтесь у дилера относительно применения надлежащих материалов.

» Чистка окон

На внутренней поверхности заднего стекла имеется электропроводка. Во избежание повреждения протирайте стекло мягкой тканью в направлении электропроводки.

Устранение неисправностей в пути

Эта глава посвящена устранению неисправностей в пути.

Инструменты	482	Действия в случаях, когда горит или мигает сигнализатор		Действия в случае включения сигнализатора	
Инструмент, которым комплектуется автомобиль	482	Действия в случае включения сигнализатора низкого		низкого давления воздуха в шинах.....	504
Если спустила шина	483	давления моторного масла	501	Действия в случае включения сигнализатора TPMS..	504
Замена поврежденного колеса.....	483	Действия в случае включения сигнализатора		Предохранители	
Если двигатель не запускается		неисправности системы заряда аккумуляторной		Расположение предохранителей.....	505
Проверка двигателя	492	батареи.....	501	Проверка исправности и замена предохранителей	508
Действия в случае разряда элемента питания карты		Действия в случаях, когда горит или мигает		Буксировка неисправного автомобиля	509
системы доступа в автомобиль без ключа.....	493	сигнализатор неисправности систем двигателя	502	Действия в случае невозможности отпирания	
Экстренная остановка двигателя.....	494	Действия в случае включения сигнализатора		лючка топливного бака	511
Пуск двигателя от дополнительной аккумуляторной		неисправности тормозной системы		Если дверь багажного отделения не открывается	512
батареи	495	(красного цвета)	502		
Рычаг переключения не перемещается	498	Действия в случае включения сигнализатора			
Перегрев двигателя	499	неисправности электрического усилителя рулевого			
Порядок действий в случае перегрева двигателя.....	499	управления (EPS)	503		

Инструмент, которым комплектуется автомобиль

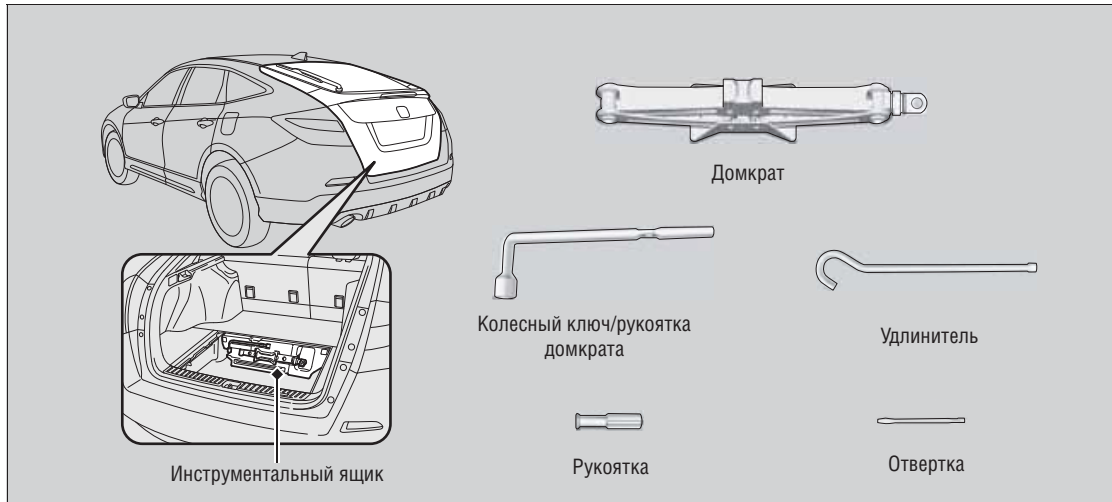

Устранение неисправностей в пути

Инструмент, которым комплектуется автомобиль

Инструменты хранятся в багажном отделении.

Замена поврежденного колеса

Если спустила шина, крепче держите рулевое колесо и плавно затормозите. Остановите автомобиль в безопасном месте. Замените поврежденное колесо малоразмерным запасным колесом. Как можно скорее отправьтесь к дилеру для ремонта или замены шины полноразмерного колеса.

1. Установите автомобиль на ровную площадку с твердой, нескользкой опорной поверхностью и включите стояночный тормоз.
2. Переведите рычаг в положение **P** (Стоянка).
3. Включите аварийную световую сигнализацию и поверните ключ зажигания в положение блокировки рулевого вала LOCK **O**¹.

¹: Автомобили, оснащенные системой доступа в автомобиль без ключа, оборудованы кнопкой **ПУСКА/ОСТАНОВКИ ДВИГАТЕЛЯ**, а не выключателем зажигания.

» Замена поврежденного колеса

Следуйте инструкциям по использованию малоразмерного запасного колеса: Периодически проверяйте давление воздуха в шине малоразмерного запасного колеса. Оно должно соответствовать рекомендуемому значению. Рекомендуемое давление воздуха в шине: 420 кПа (4,2 кгс/см²)

При движении с установленным на автомобиль малоразмерным запасным колесом скорость автомобиля не должна превышать 80 км/ч. При первой возможности замените его полноразмерным колесом.

Малоразмерное запасное колесо данного автомобиля не предназначено для использования на автомобилях других моделей и марок. Не устанавливайте его на другой автомобиль. Не устанавливайте на свой автомобиль малоразмерное запасное колесо другого типа.

Не устанавливайте цепи противоскольжения на малоразмерное запасное колесо. Если спустила шина переднего колеса с цепями противоскольжения, то переставьте вперед одно из задних колес, а сзади установите малоразмерное запасное колесо. Снимите переднее поврежденное колесо, а на его место установите полноразмерное колесо, которое было установлено сзади. Наденьте цепи противоскольжения на переднее колесо.

Малоразмерное колесо ухудшает плавность хода и уровень комфорта, а также обладает худшим сцеплением на некоторых типах дорожного покрытия по сравнению с колесом с нормальной шиной. Поэтому во время движения проявляйте повышенную осторожность и внимание.

Не устанавливайте одновременно на автомобиль более одного малоразмерного запасного колеса.

Размеры запасного колеса меньше размеров стандартного колеса вашего автомобиля. При установке на автомобиль малоразмерного запасного колеса дорожный просвет уменьшается. Движение по разбитым и ухабистым дорогам может привести к повреждению компонентов автомобиля, расположенных в нижней части кузова.

ПРОДОЛЖЕНИЕ

Подготовка к замене поврежденного колеса

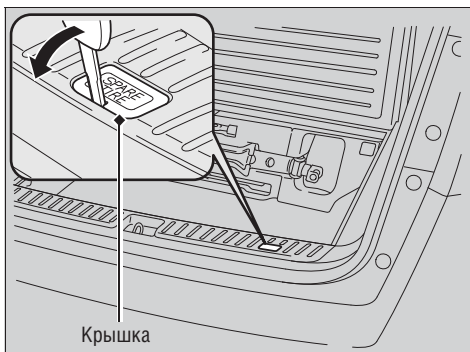

1. Нажмите на заднюю кромку лючка топливного бака, и откройте его.
2. Извлеките крючок и вставьте его в отверстие, расположенное на боковой панели багажного отделения. Затем вытащите съемный короб.
➤ **Вещевое отделение под полом** (Стр. 156)
3. Достаньте из инструментального ящика домкрат, удлинитель и колесный ключ.
4. Снимите пластмассовую крышку на накладке багажного отделения, чтобы получить доступ к держателю запасного колеса.

Замена поврежденного колеса

ВНИМАНИЕ

Не используйте домкрат, если он не работает надлежащим образом. Обратитесь к своему дилеру или в службу, занимающуюся эвакуацией автомобилей.

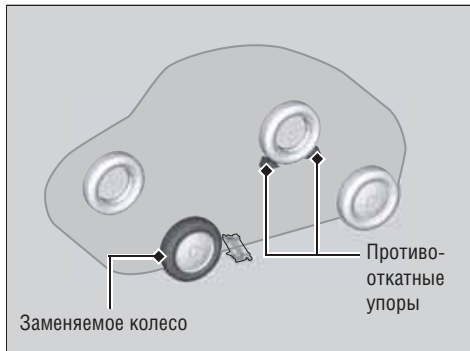
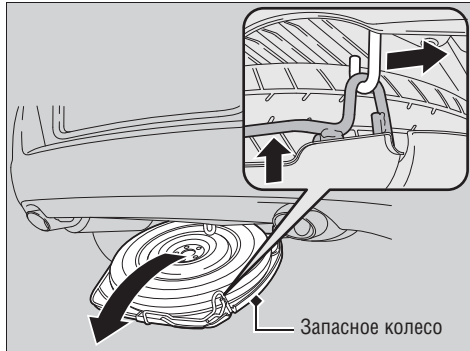
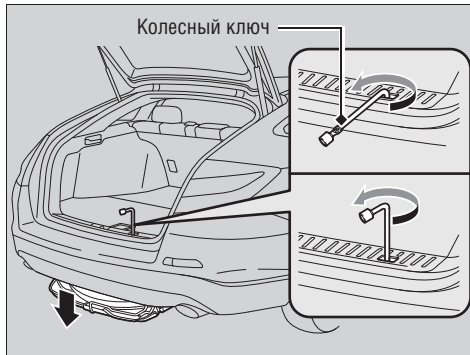

5. Присоедините к валу подъемного механизма запасного колеса короткую сторону колесного ключа. Поверните влево, чтобы разблокировать вал.
6. Затем присоедините к валу подъемного механизма длинную сторону колесного ключа и вращайте его, пока не появится запасное колесо.
 - ▶ Не вращайте колесный ключ после того, как вы почувствуете сопротивление.
7. Приподнимите вверх держатель запасного колеса, отведите крюк и опустите держатель.
8. Снимите запасное колесо с держателя.
9. Подложите противооткатные упоры или камни спереди и сзади колеса, расположенного по диагонали по отношению к поврежденному колесу.

▶▶ Замена поврежденного колеса

ВНИМАНИЕ

Колесный ключ, которым укомплектован ваш автомобиль, подходит к валу подъемного механизма держателя запасного колеса. Не используйте какой-либо другой инструмент.

ПРОДОЛЖЕНИЕ

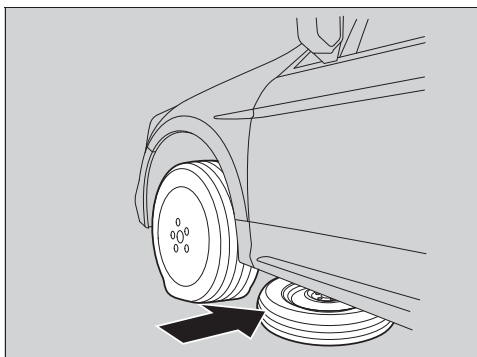

10. Положите малоразмерное запасное колесо (наружной стороной вверх) под автомобиль возле заменяемого колеса.

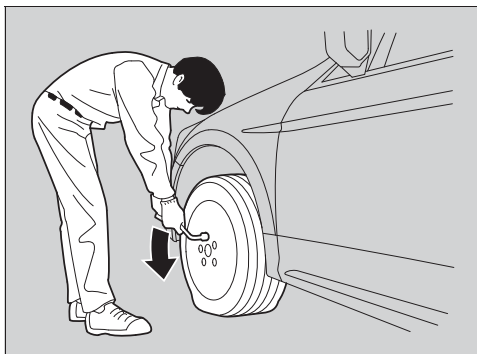

11. С помощью колесного ключа отверните колесные гайки на один оборот.

Установка домкрата

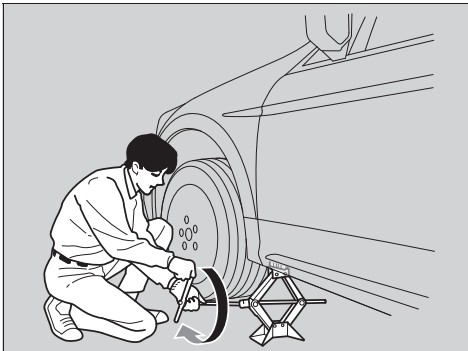
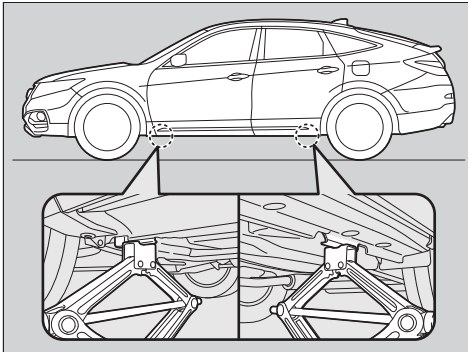

1. Установите домкрат в специально предназначенном для него месте, ближайшем к заменяемому колесу.

2. Вращайте винт домкрата по часовой стрелке (см. рисунок), пока его головка не коснется опорной точки.
▶ Сделайте так, чтобы ребро кузова вошло в углубление головки домкрата.

Установка домкрата

⚠ ПРЕДУПРЕЖДЕНИЕ

Автомобиль может сорваться с домкрата и причинить серьезные травмы человеку, который находится рядом с автомобилем или под ним.

Тщательно соблюдайте приведенные ниже рекомендации, касающиеся замены колеса. Не позволяйте людям находиться под автомобилем, поднятом на домкрате, или просовывать под него какие-либо части своего тела.

ВНИМАНИЕ

Пользуйтесь домкратом, входящим в комплект инструментов данного автомобиля. Попытка использования неподходящего домкрата, а также использование домкрата для подъема другого автомобиля, может привести к выходу из строя домкрата или к повреждению автомобиля.

Автомобили для России и Украины

На домкрате, которым укомплектован автомобиль, имеется следующая табличка.

1.	2.	3.

1. См. руководство по эксплуатации.
2. Не залезайте под автомобиль, который удерживается только домкратом.
3. Устанавливайте домкрат только в специально усиленных местах кузова.

ПРОДОЛЖЕНИЕ

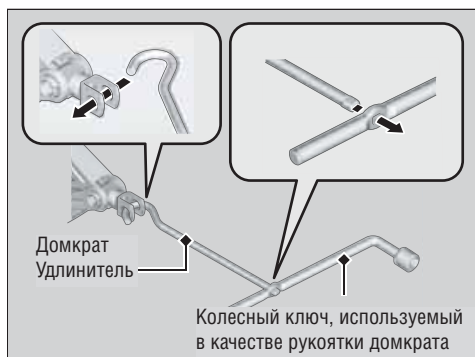

3. Поднимите автомобиль. Для этого вращайте рукоятку домкрата вместе с удлинителем до тех пор, пока колесо не оторвется от опорной поверхности.

» Установка домкрата

Не поднимайте автомобиль на домкрате, когда в автомобиле находятся люди или багаж.

Используйте домкрат, которым укомплектован автомобиль. Другие домкраты могут иметь меньшую грузоподъемность, или их форма может не соответствовать требованиям.

Ниже приведены инструкции, которые требуется выполнять при использовании домкрата.

- Не поднимайте автомобиль на домкрате, если работает двигатель.
- Устанавливайте домкрат только на твердую и ровную поверхность.
- Устанавливайте домкрат под автомобилем только в специально предназначенных для него местах.
- Не садитесь в автомобиль, когда он поднят на домкрате.
- Не подкладывайте какие-либо предметы под домкрат или его головку.

■ Замена поврежденного колеса

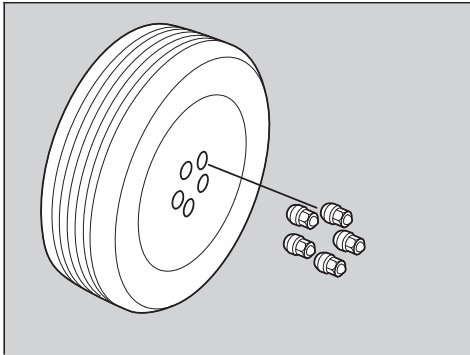

1. Отверните колесные гайки и снимите поврежденное колесо.

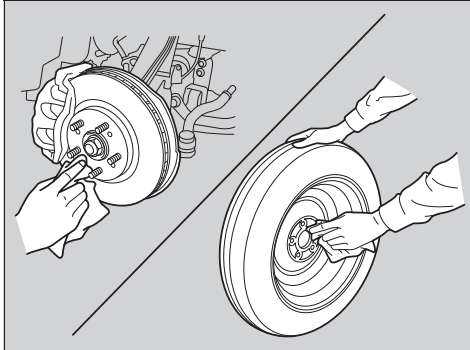

2. Протрите посадочные поверхности колеса чистой тканью.
3. Установите запасное колесо.
4. Наверните колесные гайки до касания конических поверхностей отверстий на диске.

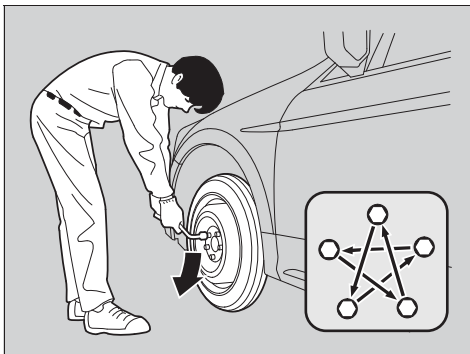

5. Опустите автомобиль и уберите домкрат. Затяните гайки в порядке, показанном на рисунке. Выполните затяжку в порядке, показанном на рисунке, за несколько циклов.
Момент затяжки колесных гаек:
108 Нм (11 кгс/м)

ПРОДОЛЖЕНИЕ

▣ Замена поврежденного колеса

Не перетяните колесные гайки, прикладывая слишком большой момент с помощью ноги или трубы.

Хранение поврежденного колеса

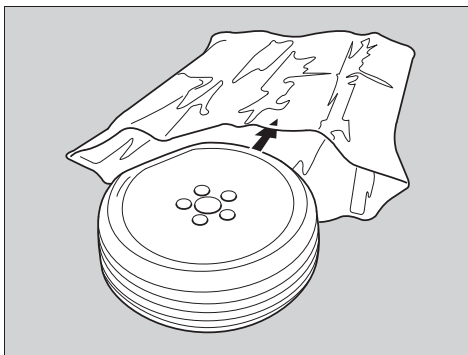

1. Положите поврежденное колесо в мешок, которым комплектуется автомобиль.
► Мешок находится в инструментальном ящике.
2. Завяжите узел в верхней части мешка.
3. Уложите домкрат и колесный ключ в инструментальный ящик.

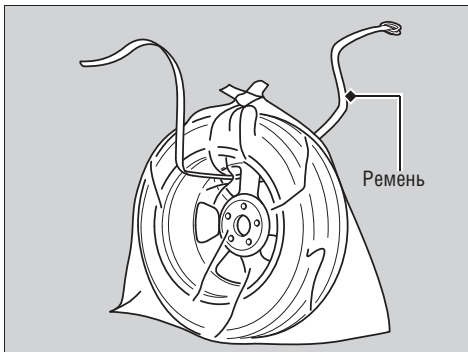

4. Сделайте отверстие в мешке и протяните ремень через отверстие и колесо, как показано.



5. Положите поврежденное колесо в багажное отделение. Проденьте ремень через петлю, как показано на рисунке.
6. Проденьте ремень через кольцо. Натяните ремень, чтобы зафиксировать поврежденное колесо.

Хранение поврежденного колеса

⚠ ПРЕДУПРЕЖДЕНИЕ

Если инструменты или другие предметы не уложены в походное положение, то в случае дорожно-транспортного происшествия водитель и пассажиры могут быть серьезно травмированы этими предметами.

Перед тем как начать движение, уложите и надежно закрепите демонтированное колесо, домкрат и инструменты.

Всегда поднимайте держатель запасного колеса, даже если вы не укладываете колесо на это место. Если оставить держатель опущенным, он будет поврежден при движении и потребует его замена.



Возвращая на место запасное колесо, расположите его на держателе наружной стороной вверх.

ВНИМАНИЕ

Если положить запасное колесо на держатель наружной стороной вниз, то колесо получит повреждение, и его нужно будет заменить.

Автомобили с системой TPMS

■ Система TPMS и запасное колесо

После замены поврежденного колеса запасным сигнализатор низкого давления воздуха в шинах включается во время движения. После нескольких километров пути загорится сигнализатор неисправности системы TPMS, а сигнализатор низкого давления воздуха в шинах погаснет; это не указывает на неисправность.

Сигнализатор низкого давления воздуха в шинах или сигнализатор неисправности системы TPMS погаснет через несколько километров, если запасное колесо будет заменено стандартным колесом с датчиком давления воздуха в шине.

» Система TPMS и запасное колесо

Система не следит за давлением воздуха в запасном колесе. Проверьте давление воздуха в запасном колесе с помощью манометра.

Используйте колеса, совместимые с системой TPMS. Каждое стандартное колесо оснащено датчиком давления воздуха в шине, установленным на вентиле шины.

Если двигатель не запускается

Проверка двигателя

Если двигатель не запускается, поверните выключатель зажигания в положение START  (Стартер)^{*1} и проверьте его работоспособность.

Проверка двигателя

Если вам необходимо срочно запустить двигатель, воспользуйтесь аккумуляторной батареей другого автомобиля.

➔ **Запуск двигателя от дополнительной аккумуляторной батареи** (Стр. 495)

Состояние стартера

Порядок действий

Стартер не вращается или вращается очень медленно.

Возможно, разряжена аккумуляторная батарея. Проверьте все позиции, перечисленные в правом столбце, и действуйте соответствующим образом.

Проверьте яркость плафонов освещения салона.

Включите плафоны освещения салона и проверьте их яркость.

- Если плафоны освещения салона горят тускло или не горят вовсе

➔ **Аккумуляторная батарея** (Стр. 469)

- Если плафоны освещения салона горят нормально ➔ **Предохранители** (Стр. 505)

Стартер вращается нормально, но двигатель не запускается.

Возможно, перегорел предохранитель. Проверьте все позиции, перечисленные в правом столбце, и действуйте соответствующим образом.

Обратитесь к описанию процедуры пуска двигателя.

Следуйте инструкциям и попытайтесь запустить двигатель еще раз. ➔ **Пуск двигателя** (Стр. 385, 387)

Проверьте индикатор системы иммобилайзера.

Когда мигает индикатор системы иммобилайзера, двигатель запустить невозможно.

➔ **Иммобилайзер** (Стр. 104)

Проверьте уровень топлива.

В баке должно быть достаточно топлива. ➔ **Указатель уровня топлива** (Стр. 83)

Проверьте исправность предохранителей.

Проверьте все предохранители или доставьте автомобиль на сервисную станцию дилера для его проверки.

➔ **Проверка исправности и замена предохранителей** (Стр. 508)

Если проблема не устранена:

➔ **Буксировка неисправного автомобиля** (Стр. 509)

*1: Автомобили, оснащенные системой доступа в автомобиль без ключа, оборудованы кнопкой **ПУСКА/ОСТА-НОВКИ ДВИГАТЕЛЯ**, а не выключателем зажигания.

Автомобили, оснащенные системой доступа в автомобиль без ключа

Действия в случае разряда элемента питания карты системы доступа в автомобиль без ключа

Если раздастся звуковой сигнал, мигает индикатор, встроенный в кнопку пуска и остановки двигателя, и двигатель не запускается.

Запустите двигатель следующим образом.

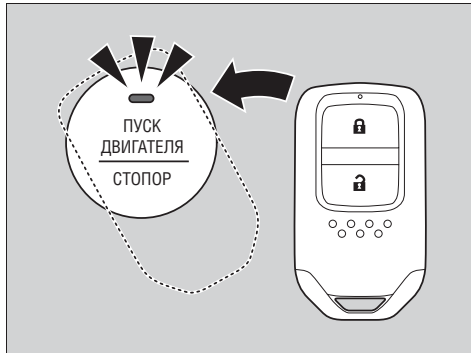

1. Когда мигает индикатор, дотроньтесь до кнопки **ENGINE START/ STOP** логотипом **H**, имеющимся на карте системы доступа в автомобиль без ключа. При этом кнопки на карте системы доступа в автомобиль без ключа должны быть обращены к вам.
 - ▶ Индикатор мигает около 30 секунд.
2. Нажмите педаль тормоза и нажмите кнопку **ПУСК И ОСТАНОВКИ ДВИГАТЕЛЯ** не позднее 10 секунд после того, как раздастся звуковой сигнал, и индикатор перестанет мигать и загорится постоянным светом.
 - ▶ Если не выжать педаль сцепления, то включится режим **ACCESSORY** (Вспомогательные потребители электроэнергии).

Автомобили, оснащенные системой доступа в автомобиль без ключа

Экстренная остановка двигателя

Если вы не можете остановить двигатель нажатием кнопки **ПУСКА И ОСТАНОВКИ ДВИГАТЕЛЯ**, то выполните одно из следующих действий:

- Нажмите кнопку **ПУСКА И ОСТАНОВКИ ДВИГАТЕЛЯ** и удерживайте ее в течение двух секунд.
- С усилием нажмите два раза **КНОПКУ ПУСКА И ОСТАНОВКИ ДВИГАТЕЛЯ**.

Рулевое колесо не заблокируется.

Если рычаг селектора диапазонов находится в положении **P** (Стоянка), то включится режим VEHICLE OFF (Зажигание выключено). Если рычаг селектора диапазонов находится в другом положении, то включится режим ACCESSORY **P** (Вспомогательные потребители электроэнергии).

» Экстренная остановка двигателя

Не нажимайте кнопку на ходу автомобиля. В противном случае двигатель не остановится.

Пуск двигателя от дополнительной аккумуляторной батареи

Процедура пуска двигателя от дополнительной аккумуляторной батареи

Выключите такие электрические устройства, как аудиосистема и приборы освещения. Остановите двигатель и откройте капот.

Автомобили с 4-цилиндровым двигателем

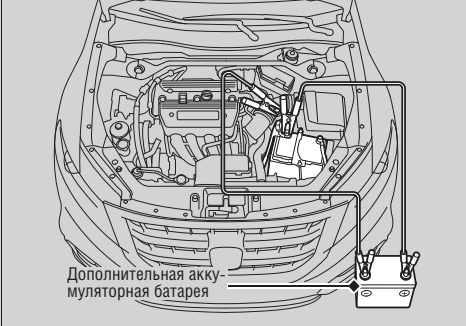

1. Подсоедините один провод к выводу \oplus аккумуляторной батареи вашего автомобиля.
2. Подсоедините другой конец этого же провода к выводу \oplus аккумуляторной батареи другого автомобиля.
▶ Для пуска двигателя используйте только аккумуляторную батарею напряжением 12 В.
3. Подсоедините второй провод к выводу \ominus аккумуляторной батареи другого автомобиля.

Автомобили с 6-цилиндровым двигателем

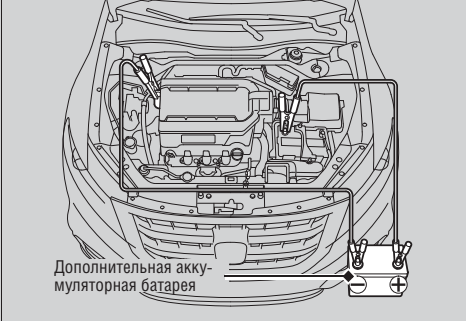

Пуск двигателя от дополнительной аккумуляторной батареи

ПРЕДУПРЕЖДЕНИЕ

При несоблюдении мер предосторожности и неправильном обращении с аккумуляторной батареей во время пуска двигателя она может взорваться, что приведет к серьезному травмированию находящихся поблизости людей.

Не подносите близко к аккумуляторной батарее искрящие предметы, открытое пламя или горящие сигареты.

ВНИМАНИЕ

Если аккумуляторная батарея хранится на морозе, электролит в ней может замерзнуть. При попытке запустить двигатель корпус замерзшей батареи может лопнуть.

Надежно крепите зажимы электрических проводов, чтобы они не отсоединились вследствие вибрации двигателя. Будьте внимательны. Следите за тем, чтобы провода не перепутались, и их концы не касались друг друга во время подсоединения и отсоединения проводов.

ПРОДОЛЖЕНИЕ

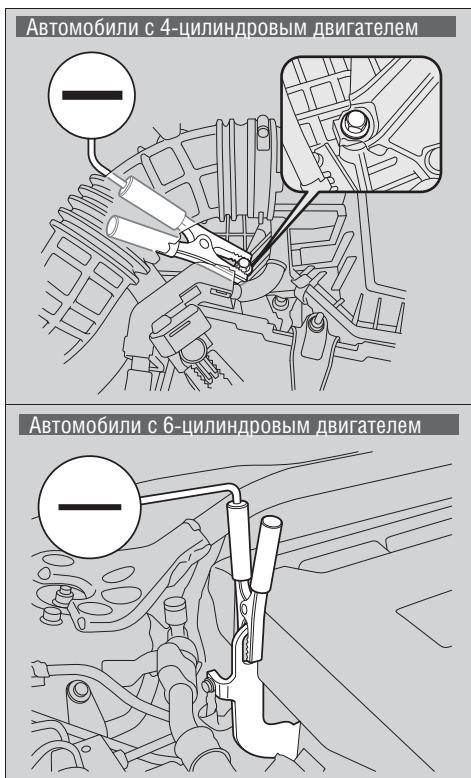

4. Подсоедините другой конец второго провода к болту крепления двигателя (автомобили с 4-цилиндровым двигателем)/подвесной проушине двигателя (автомобили с 6-цилиндровым двигателем), как показано на рисунке. Не присоединяйте провод к каким-либо другим деталям.
5. Если автомобиль подключен к аккумуляторной батарее другого автомобиля, запустите на этом автомобиле двигатель и увеличьте частоту вращения коленчатого вала.
6. Попробуйте запустить двигатель на своем автомобиле. Если коленчатый вал вращается медленно, проверьте надежность контактов в электрических соединениях удлинительных проводов.

▶▶ Пуск двигателя от дополнительной аккумуляторной батареи

В холодную погоду пусковая способность аккумуляторной батареи снижается, в результате чего двигатель может не запуститься.

■ Действия после пуска двигателя

После того как двигатель запустился, отсоедините удлинительные провода в следующем порядке.

1. Отсоедините провод от “массы” своего автомобиля.
2. Отсоедините другой конец этого же провода от вывода (-) аккумуляторной батареи другого автомобиля.
3. Отсоедините провод от вывода (+) аккумуляторной батареи своего автомобиля.
4. Отсоедините другой конец этого же провода от вывода (+) аккумуляторной батареи другого автомобиля.

Доставьте свой автомобиль для проверки на ближайшую сервисную станцию или сервисную станцию дилера.

Рычаг переключения не перемещается

Если селектор трансмиссии не перемещается из положения **P** (Стоянка), следуйте приведенной ниже процедуре.

Разблокировка рычага

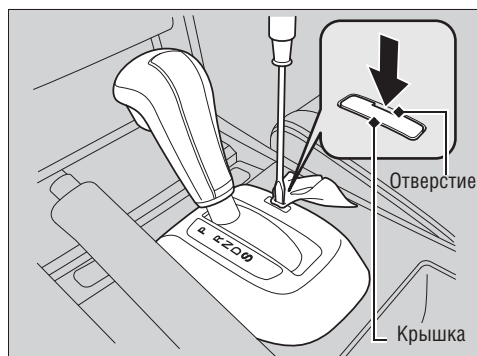

1. Включите стояночный тормоз.

Автомобили без системы доступа в автомобиль без ключа

2. Выньте ключ из замка зажигания.

Автомобили, оснащенные системой доступа в автомобиль без ключа

3. Выньте встроенный ключ из карты системы доступа в автомобиль без ключа.

Все автомобили

4. Оберните тканью небольшую отвертку с плоским жалом. Вставьте ее в прорезь механизма блокировки, как показано, и снимите крышку.
5. Вставьте ключ зажигания в отверстие для отключения блокировки рычага.
6. Нажмите на ключ, одновременно нажимая на кнопку освобождения от фиксации, и переведите селектор трансмиссии в положение **N** (Нейтраль).
 - ▶ Теперь рычаг разблокирован. Как можно скорее доставьте автомобиль в сервисный центр дилера для его проверки.

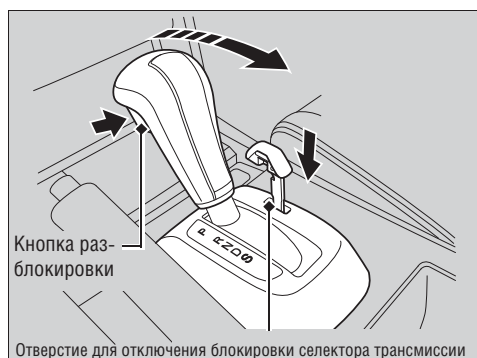

Перегрев двигателя

Порядок действий в случае перегрева двигателя

Признаки перегрева двигателя:

- Стрелка указателя температуры охлаждающей жидкости двигателя находится на метке **H** или неожиданно снизилась мощность двигателя.
- Появление пара из моторного отсека.

■ Первоочередные действия

1. Немедленно остановите автомобиль в безопасном месте.
2. Выключите все вспомогательное оборудование и включите аварийную световую сигнализацию.
 - ▶ **Нет пара или брызг:** Не останавливайте двигатель. Откройте капот.
 - ▶ **Есть пар или брызги:** Остановите двигатель и подождите, пока пар не исчезнет. Затем откройте капот.

» Порядок действий в случае перегрева двигателя

ПРЕДУПРЕЖДЕНИЕ

Пар и брызги кипящей охлаждающей жидкости, которые вырываются из перегретого двигателя, могут причинить сильные ожоги.

Не поднимайте капот, если из-под него идет пар.

ВНИМАНИЕ

Продолжение движения, когда стрелка указателя температуры охлаждающей жидкости двигателя находится на метке **H**, может привести к повреждению двигателя.

■ Последующие действия

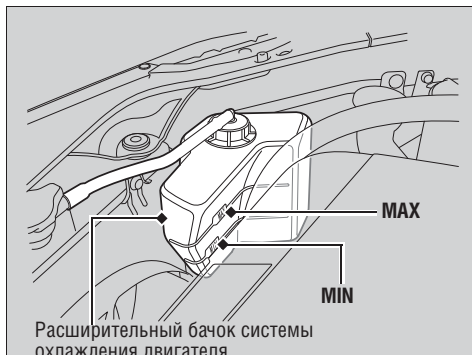

1. Если вентилятор работает, дождитесь, когда стрелка указателя температуры охлаждающей жидкости двигателя начнет двигаться вниз.
 - Если вентилятор не работает, немедленно заглушите двигатель.
2. После того как двигатель остынет, проверьте уровень охлаждающей жидкости и осмотрите компоненты системы охлаждения двигателя, обращая внимание на утечки.
 - Если уровень охлаждающей жидкости в расширительном бачке системы охлаждения двигателя ниже нормы, долейте охлаждающую жидкость и доведите ее уровень до метки MAX.
 - Если охлаждающая жидкость в расширительном бачке системы охлаждения двигателя отсутствует, удостоверьтесь, что радиатор остыл. Накройте крышку радиатора плотной тканью и снимите ее. В случае необходимости долейте охлаждающую жидкость и доведите ее уровень до основания заливной горловины. Затем установите крышку на место.

■ Завершающие действия

После того как двигатель достаточно остынет, запустите его и проследите за указателем температуры охлаждающей жидкости двигателя. Если стрелка указателя температуры охлаждающей жидкости двигателя опустилась вниз, продолжите движение. Если стрелка не опустилась, обратитесь к дилеру для ремонта автомобиля.

►► Порядок действий в случае перегрева двигателя

⚠ ПРЕДУПРЕЖДЕНИЕ

Опасно снимать крышку радиатора, если двигатель еще не остыл, так как это может привести к сильным ожогам брызгами горячей охлаждающей жидкости.

Не снимайте крышку радиатора до тех пор, пока двигатель и радиатор не остынут.

В случае утечки охлаждающей жидкости, обратитесь к дилеру для ремонта автомобиля.

Доливайте воду в систему охлаждения только в качестве экстренной и временной меры. Как можно скорее обратитесь к дилеру для заправки системы охлаждения двигателя надлежащей охлаждающей жидкостью.

Действия в случаях, когда горит или мигает сигнализатор

Действия в случае включения сигнализатора низкого давления моторного масла



■ Причины включения сигнализатора

Сигнализатор включается при низком давлении моторного масла.

■ Порядок действий в случае включения сигнализатора

1. Немедленно остановите автомобиль в безопасном месте на горизонтальной площадке.
2. В случае необходимости включите аварийную световую сигнализацию.

■ Действия после остановки автомобиля

1. Остановите двигатель и подождите примерно одну минуту.
2. Откройте капот и проверьте уровень моторного масла.
 - ▶ **Проверка уровня моторного масла** (Стр. 436)
3. Запустите двигатель и наблюдайте за сигнализатором низкого давления моторного масла.
 - ▶ Если сигнализатор не включился: Продолжите движение.
 - ▶ Если сигнализатор не погас в течение 10 секунд: Заглушите двигатель и немедленно обратитесь к дилеру для ремонта автомобиля.

Действия в случае включения сигнализатора неисправности системы заряда аккумуляторной батареи



■ Причины включения сигнализатора

Сигнализатор горит, если разряжена аккумуляторная батарея.

■ Порядок действий в случае включения сигнализатора

Выключите систему климат-контроля. Выключите обогреватель заднего стекла и другое электрическое оборудование. Немедленно обратитесь к дилеру для ремонта автомобиля.

» Действия в случае включения сигнализатора низкого давления моторного масла

ВНИМАНИЕ

Продолжение работы двигателя при низком давлении моторного масла может практически мгновенно привести к выходу двигателя из строя из-за серьезных механических повреждений.

» Действия в случае включения сигнализатора неисправности системы заряда аккумуляторной батареи

Если вам необходимо ненадолго остановиться, не глушите двигатель. Повторный пуск двигателя может привести к быстрому разряду аккумуляторной батареи.

Действия в случаях, когда горит или мигает сигнализатор неисправности систем двигателя

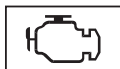

■ Причины включения или мигания сигнализатора

- Горит при обнаружении неисправности системы снижения токсичности отработавших газов двигателя.
- Сигнализатор мигает в случае обнаружения пропусков зажигания.

■ Порядок действий в случае, когда сигнализатор горит постоянно

Избегайте движения на высоких скоростях. Немедленно доставьте свой автомобиль на сервисную станцию дилера для его ремонта.

■ Порядок действий в случае, когда сигнализатор мигает

Остановите автомобиль в безопасном месте, где нет легковоспламеняющихся предметов. Заглушите двигатель и подождите, пока двигатель не остынет (не менее десяти минут).

Действия в случае включения сигнализатора неисправности тормозной системы (красного цвета)



■ Причины включения сигнализатора

- Низкий уровень тормозной жидкости.
- Неисправность тормозной системы.

■ Порядок действий в случае включения сигнализатора на ходу автомобиля

Слегка нажмите на педаль тормоза, чтобы проверить давление в тормозной системе.

- Если автомобиль реагирует нормально, то во время ближайшей остановки проверьте уровень тормозной жидкости в бачке главного тормозного цилиндра.
- Если поведение автомобиля ненормальное, необходимо немедленно предпринять следующие действия. В случае необходимости переключите передачу вниз, чтобы снизить скорость движения, используя торможение двигателем.

» Действия в случаях, когда горит или мигает сигнализатор неисправности систем двигателя

ВНИМАНИЕ

В случае продолжения движения с включенным сигнализатором неисправности систем двигателя двигатель и система снижения токсичности отработавших газов двигателя могут выйти из строя.

Если при последующем пуске двигателя сигнализатор неисправности систем двигателя снова начнет мигать, отправьтесь к ближайшему дилеру, который расположен не далее 50 км от вашего местонахождения, для проверки исправности автомобиля.

» Действия в случае включения сигнализатора неисправности тормозной системы (красного цвета)

Немедленно обратитесь к дилеру для ремонта автомобиля. Опасно ездить на автомобиле с низким уровнем тормозной жидкости. Если при нажатии педаль тормоза проваливается, немедленно остановите автомобиль в безопасном месте. В случае необходимости переключайте передачи вниз для остановки автомобиля.

Если одновременно горят сигнализаторы неисправности тормозной системы и антиблокировочной тормозной системы **ABS**, то это свидетельствует о неисправности электронного регулятора тормозных сил. Это может привести к неустойчивому поведению автомобиля во время резкого торможения.

Немедленно обратитесь к дилеру для проверки исправности автомобиля.

Автомобили с дизельным двигателем

Действия в случае включения сигнализатора неисправности электрического усилителя рулевого управления (EPS)



■ Причины включения сигнализатора

- Сигнализатор горит в случае неисправности электрического усилителя рулевого управления.
- Если несколько раз подряд нажать на педаль акселератора для увеличения частоты вращения холостого хода, включится сигнализатор неисправности электрического усилителя рулевого управления, и рулевое колесо станет поворачивать труднее.

■ Порядок действий в случае включения сигнализатора

Остановите автомобиль в безопасном месте. Остановите двигатель и снова запустите его. Если сигнализатор включается и не гаснет, немедленно обратитесь на сервисную станцию дилера для проверки исправности автомобиля.

» Действия в случае включения сигнализатора неисправности электрического усилителя рулевого управления (EPS)

ВНИМАНИЕ

Если несколько раз подряд повернуть рулевое колесо на очень низкой скорости движения или удерживать рулевое колесо в крайнем правом или левом положении какое-то время, то электрический усилитель рулевого управления перегреется. Система переключится в защитный режим, и ее работоспособность будет ограничена. Для поворота рулевого колеса потребуется прикладывать большее усилие. После того как система остынет, ее работоспособность восстановится. Многократное использование приемов, описанных выше, может привести к выходу системы из строя.

Автомобили для Мексики, стран Центральной Америки и стран Карибского бассейна

Действия в случае включения сигнализатора низкого давления воздуха в шинах



■ Причины включения сигнализатора

Возможно, снизилось давление воздуха в шине. Если установлено малоразмерное запасное колесо, индикатор включается, затем после нескольких километров пути гаснет.

■ Порядок действий в случае включения сигнализатора

Остановите автомобиль в безопасном месте. Проверьте давление воздуха в шинах и доведите его до нормы. Нормы давления воздуха в шинах указаны на табличке, размещенной в проеме двери водителя.

Автомобили для Мексики, стран Центральной Америки и стран Карибского бассейна

Действия в случае включения сигнализатора TPMS



■ Причины включения сигнализатора

- Сигнализатор горит в случае неисправности системы TPMS.
- Если установлено малоразмерное запасное колесо, индикатор включается после нескольких километров пути.

■ Порядок действий в случае включения сигнализатора

Как можно скорее доставьте автомобиль в сервисный центр официального дилера для его проверки. Если после установки малоразмерного запасного колеса индикатор включается, замените колесо на полноразмерное. Индикатор включается после нескольких километров пути.

» Действия в случае включения сигнализатора низкого давления воздуха в шинах

ВНИМАНИЕ

Движение на шинах с низким давлением воздуха может привести к их перегреву. В результате перегрева шина может разрушиться. Поддерживайте в шинах рекомендуемое давление воздуха.

Предохранители

Расположение предохранителей

Если не работает какое-либо электрическое оборудование, то поверните выключатель зажигания в положение LOCK **0** (Блокировка)** и проверьте исправность предохранителей.

Блок предохранителей в моторном отсеке

Блок предохранителей расположен рядом с бачком главного тормозного цилиндра. Чтобы открыть блок, нажмите на лапки фиксаторов. Расположение предохранителей приведено на крышке блока предохранителей. Определите расположение предохранителя, который может являться причиной неисправности, по его номеру и схеме на крышке блока предохранителей.

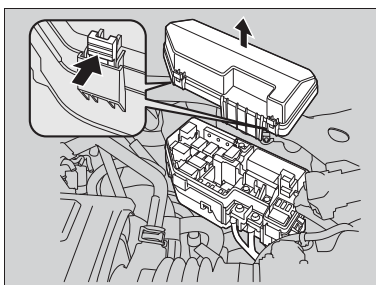

1: Автомобили, оснащенные системой доступа в автомобиль без ключа, оборудованы кнопкой **ПУСКА/ОСТАНОВКИ ДВИГАТЕЛЯ, а не выключателем зажигания.

Цепи, защищаемые предохранителем

	Защищаемая цепь
1	 Блок предохранителей, расположенный в салоне с пассажирской стороны
	 EPS MTR
	 VSA SFR
2	 Электродвигатель системы динамической стабилизации (VSA)
	 AS F/B OP
	 Омыватель фар*
	 Выключатель зажигания
	 Приборы освещения со стороны пассажира (главный предохранитель)
	 DR F/B STD
3	 Приборы освещения со стороны водителя (главный предохранитель)
	 Главный вентилятор
	 Моторедуктор стеклоочистителя
	 Дополнительный вентилятор
4	 Реле включения вентилятора
5	 Обогреватель заднего стекла
6	 —
7	 Аварийная световая сигнализация
	 Звуковой сигнал, стоп-сигналы
9	 Подогрев правого заднего сиденья*
	 Цепь подключения электрооборудования прицепа

	Защищаемая цепь
11	 Катужка зажигания
12	 FI Sub
13	 IG1 Main 1
14	 IG1 Main 2
15	 Фонарь заднего хода
16	 Освещение салона
17	 Главный предохранитель системы впрыска топлива
18	 DBW
19	 ACM
20	 Электродвигатель вентилятора системы вентиляции
21	 Муфта MG

ПРОДОЛЖЕНИЕ

* Не для всех моделей

Блок предохранителей в пассажирском салоне

Определите расположение предохранителя, который может являться причиной неисправности, по его номеру и схеме, приведенной в табличке.

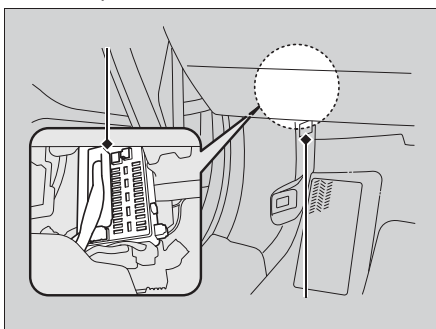

С водительской стороны

Блок расположен под панелью управления. Расположение предохранителей приведено в табличке, расположенной под передней панелью.

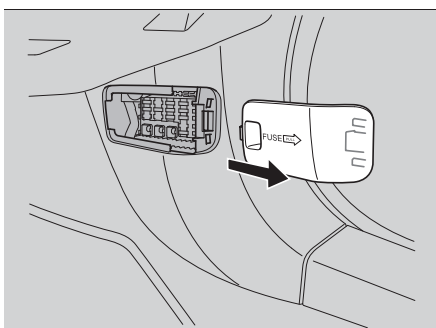

С пассажирской стороны

Блок расположен под панелью управления. Чтобы открыть, снимите крышку. Расположение предохранителей приведено на крышке блока предохранителей.

Цепи, защищаемые предохранителем

Автомобили с 4-цилиндровым двигателем

С водительской стороны

		Защищаемая цепь
1	—	—
2		Запоминание положений сидений
3		Омыватель
4		Стеклоочиститель
5		Приборная панель
6		Системы ABS/VSA
7		ACG
8		STS
9		Топливный насос
10		VB SOL
11		Система подушек безопасности (SRS)
12		ODS
13	—	—
14	—	—
15		—
16		Кондиционер воздуха
17		Замок зажигания в положении Accessory (Вспомогательные потребители электроэнергии)
18		Вспомогательные потребители электроэнергии
19		Продольное перемещение левого сиденья с электроприводом
20		Вентиляционный люк в крыше

		Защищаемая цепь
21		Наклон левого сиденья с электроприводом
22		Электрический стеклоподъемник задней левой двери
23		Электрическая розетка*/прикуриватель*
24		Электрический стеклоподъемник передней левой двери
25		Замок левой двери
26		Левая противотуманная фара
27		Левые приборы освещения (наружные)
28		Левая фара (дальний свет)
29	—	—
30		Левая фара (ближний свет)
31	—	—
32	—	ST MG DIODE

Цепи, защищаемые предохранителем

Автомобили с 6-цилиндровым двигателем

С водительской стороны

Защищаемая цепь	
1	—
2	Запоминание положений сидений
3	Омыватель
4	Стеклоочиститель
5	ODS
6	Системы ABS/VSA
7	—
8	—
9	Топливный насос
10	VB SOL
11	Приборная панель
12	ACG
13	Система подушек безопасности (SRS)
14	—
15	Дневной ходовой огонь
16	Кондиционер воздуха
17	Замок зажигания в положении Accessory (Вспомогательные потребители электроэнергии)
18	Вспомогательные потребители электроэнергии
19	Продольное перемещение левого сиденья с электроприводом
20	Вентиляционный люк в крыше

Защищаемая цепь	
21	Наклон левого сиденья с электроприводом
22	Электрический стеклоподъемник задней левой двери
23	Электрическая розетка*/прикуриватель*
24	Электрический стеклоподъемник передней левой двери
25	Замок левой двери
26	Левая противотуманная фара
27	Левые приборы освещения (наружные)
28	Левая фара (дальний свет)
29	Система слежения за давлением воздуха в шинах (TPMS)*
30	Левая фара (ближний свет)
31	—
32	ST MG DIODE

Цепи, защищаемые предохранителем

С водительской стороны

Защищаемая цепь	
1	Правая фара (дальний свет)
2	Правые малые приборы освещения (наружного)
3	Правая передняя противотуманная фара
4	Правая фара (ближний свет)
5	—
6	Освещение салона
7	—
8	Наклон правого сиденья с электроприводом
9	Продольное перемещение правого сиденья с электроприводом
10	Замок правой двери
11	Электрический стеклоподъемник задней правой двери
12	SMART*
13	Электрический стеклоподъемник передней правой двери
14	—
15	Аудиосистема
16	Электрическая розетка (в багажном отделении)
17	—
18	Поясничный подпор с электроприводом*
19	Подогрев сидений*
20	—
21	—
22	—

* Не для всех моделей

Проверка исправности и замена предохранителей

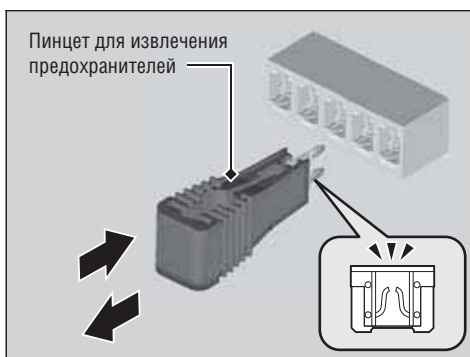
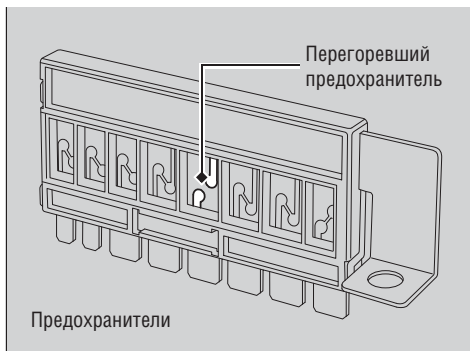

1. Поверните ключ зажигания в положение ON **0** (Зажигание включено)¹. Выключите фары и все аксессуары.
2. Снимите крышку блока предохранителей.
3. Проверьте исправность большого предохранителя в моторном отсеке.
 - Если предохранитель перегорел, то отверните винт с помощью крестовой отвертки и замените предохранитель новым.
4. Проверьте исправность малых предохранителей в моторном отсеке и салоне автомобиля.
 - При обнаружении перегоревшего предохранителя извлеките его с помощью пинцета и замените новым.

►► Проверка исправности и замена предохранителей

ВНИМАНИЕ

Замена перегоревшего предохранителя новым предохранителем с более высоким значением силы тока значительно увеличивает вероятность выхода из строя системы электрооборудования автомобиля из-за перегрузки.

Замените перегоревший предохранитель имеющимся запасным предохранителем, если он имеет такое же номинальное значение силы тока.

Для определения местоположения предохранителя используйте схему. Проверьте номинальное значение силы тока предохранителя.

➔ **Расположение предохранителей** (Стр. 505)

Пинцет для извлечения предохранителей расположен на крышке блока предохранителей в моторном отсеке.

¹: Автомобили, оснащенные системой доступа в автомобиль без ключа, оборудованы кнопкой **ПУСКА/ОСТА-НОВКИ ДВИГАТЕЛЯ**, а не выключателем зажигания.

Буксировка неисправного автомобиля

В случае необходимости буксировки своего автомобиля обратитесь в службу эвакуации автомобилей.

Все автомобили

■ **Перевозка неисправного автомобиля на грузовой платформе эвакуатора**

В этом случае автомобиль устанавливается всеми четырьмя колесами на платформе специализированного автомобиля-эвакуатора.

Этот способ является наилучшим для данного автомобиля.

Автомобили с приводом на одну ось (2WD)

■ **Буксировка неисправного автомобиля с частичной погрузкой**

Буксируемый автомобиль устанавливается двумя передними колесами на подъемные кронштейны, которыми оборудован тягач. Два задних колеса опираются на поверхность дороги. **Этот способ разрешен для буксировки данного автомобиля.**

» Буксировка неисправного автомобиля

ВНИМАНИЕ

Подъем автомобиля или его буксировка за передний бампер может привести к повреждению автомобиля. Бампер не способен выдержать вес автомобиля.

Запрещается буксировать неисправный автомобиль другим автомобилем на гибкой сцепке.

Это очень опасно, поскольку гибкая сцепка может перемещаться из стороны в стороны или порваться.

ПРОДОЛЖЕНИЕ

Кроме автомобилей для Мексики

■ **В случае необходимости буксировки автомобиля с опорой передних колес на дорогу:**

1. Проверьте место под корпусом трансмиссии на протечки трансмиссионной жидкости.
► Если протечки есть, вызовите эвакуатор и доставьте автомобиль в дилерский центр для проверки.
2. Прикрепите буксировочное устройство к буксирной проушине.
3. Запустите двигатель.
► Если двигатель не запускается, поверните выключатель зажигания в положение ACCESSORY **I** (Вспомогательные потребители электроэнергии) или ON **II** (Зажигание включено)*1.
4. Нажмите педаль тормоза.
5. Включите на 5 секунд диапазон **D**, затем включите диапазон **N**.
6. Выключите стояночный тормоз.

► В случае необходимости буксировки автомобиля с опорой передних колес на дорогу:

В некоторых странах буксировка неисправного автомобиля запрещена. Ознакомьтесь с требованиями местного законодательства касательно буксировки и соблюдайте эти требования.

Если вы не можете в точности выполнить описанную процедуру, не следует буксировать автомобиль с опорой передних колес на дорогу.

Если двигатель не запустился, то для буксировки неисправного автомобиля характерны следующие особенности.

- Замедление автомобиля может потребовать приложения больших усилий, так как не будет работать тормозной усилитель.
- Повернуть рулевое колесо будет труднее, так как не будет работать усилитель рулевого управления.

Не рекомендуется буксировать неисправный автомобиль с опорой передних колес на дорогу на расстояние более 80 км. Максимальная разрешенная скорость буксировки автомобиля составляет 55 км/ч.

При движении на продолжительном спуске нагреваются тормозные механизмы. Это может привести к нарушению нормального функционирования тормозной системы. В случае необходимости буксировки неисправного автомобиля на продолжительном спуске обратитесь в специализированную эвакуационную службу.

*1: Автомобили, оснащенные системой доступа в автомобиль без ключа, оборудованы кнопкой **ПУСКА/ОСТАНОВКИ ДВИГАТЕЛЯ**, а не замком зажигания.

Действия в случае невозможности отпирания лючка топливного бака

Действия в случае невозможности отпирания лючка топливного бака

В случае невозможности отпирания лючка топливного бака выполните следующее:

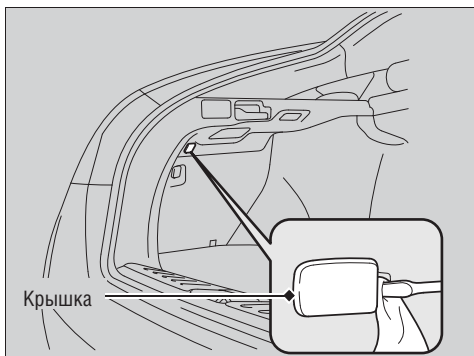

1. Откройте заднюю подъемную дверь.
2. Подденьте переднюю кромку крышки отверткой с плоским жалом и снимите крышку.
 - ▶ Во избежание образования царапин оберните отвертку тканью.

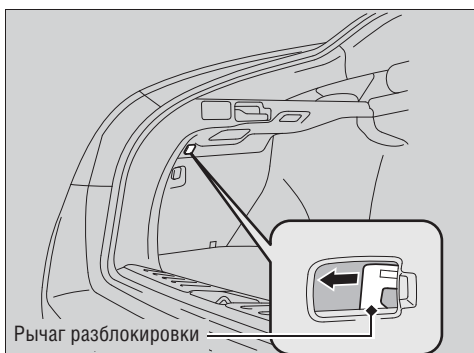

3. Потяните рычаг к себе.
 - ▶ Рычаг разблокируется и, если потянуть его, откроет лючок.

Действия в случае невозможности отпирания лючка топливного бака

Если вам пришлось прибегнуть к выполнению этой процедуры, обратитесь к официальному дилеру для проверки исправности автомобиля.

Если дверь багажного отделения не открывается

Действия в случае, если дверь багажного отделения не открывается

Если вы не можете открыть заднюю подъемную дверь, выполните следующую процедуру.

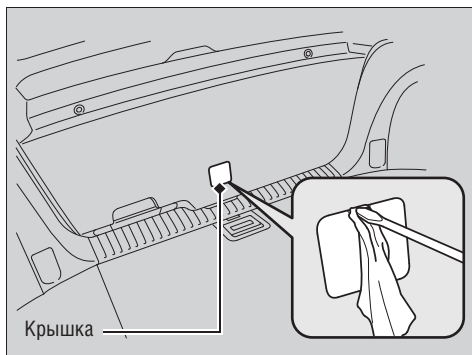

1. С помощью отвертки с плоским жалом снимите крышку, расположенную внутри двери багажного отделения.
▶ Во избежание образования царапин оберните отвертку тканью.

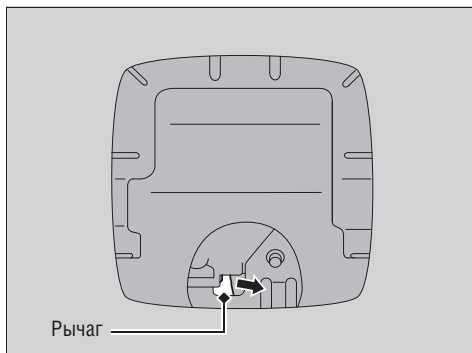

2. Чтобы открыть дверь багажного отделения, толкните дверь багажного отделения, сдвигая рычаг в сторону.

Действия в случае, если дверь багажного отделения не открывается

Последующие действия

Если вам пришлось прибегнуть к выполнению этой процедуры, обратитесь к официальному дилеру для проверки исправности автомобиля.

Во избежание удара задней подъемной двери о какой-либо предмет или человека при ее открытии изнутри автомобиля убедитесь в том, что имеется достаточно места для открытия двери.

Техническая информация

В этой главе приведены технические характеристики автомобиля, расположение табличек с идентификационными номерами, а также информация, касающаяся устройств, являющихся источниками электромагнитного излучения, и декларация о соответствии.

Технические характеристики	514
Идентификационные номера	518
Идентификационный номер автомобиля (VIN).....	518
Номер двигателя и номер коробки передач	518
Устройства, являющиеся источниками электромагнитного излучения*	519
Информация по работе с клиентами*	522

Технические характеристики

Автомобили с 4-цилиндровым двигателем

Технические характеристики автомобиля

Модель	CROSSTOUR	
Снаряженная масса	1698 кг	
Максимальная разрешенная масса автомобиля	2170 кг	
Предельно допустимая нагрузка на мост	передних колес	1120 кг
	задних колес	1080 кг

Технические характеристики двигателя

Тип	Бензиновый двигатель с жидкостным охлаждением, четырехтактный, 4-цилиндровый, с двумя верхними распределительными валами (DOHC) и системой регулирования фаз газораспределения (i-VTEC)
Диаметр цилиндра и ход поршня	87 X 99 мм
Рабочий объем	2354 см ³
Степень сжатия	10,0
Свечи зажигания	DENSO: SXU22HCR11S
	NGK ILZKR7B-11S

Топливо

Рекомендуемое топливо Тип	Неэтилированный бензин с октановым числом 92 или выше (по исследовательскому методу)
Емкость топливного бака	70 л

Аккумуляторная батарея

Емкость и тип	52 А-ч (5)/65 А-ч(20)
---------------	-----------------------

Жидкость омывателя

Емкость бачка	5,0 л
---------------	-------

Лампы

Фары (ближний свет)	35 Вт (D2S)
Фары (Дальнего света)	60 Вт (H3)
Противотуманные фары	55 Вт (H11)
Передние габаритные фонари	5 Вт
Передние указатели поворота	21 Вт (желтая)
Боковые повторители указателей поворота (на наружных зеркалах заднего вида)	Светодиод
Стоп-сигналы/задние габаритные фонари	21/5 Вт
Задние указатели поворота	21 Вт (желтая)
Фонари заднего хода	21 Вт т
Задний противотуманный фонарь	21 В
Фонари освещения заднего регистрационного знака	5 Вт
Центральный верхний стоп-сигнал	Светодиод
Плафон освещения багажного отделения	5 Вт
Освещение салона	
Потолочный плафон	8 Вт
Плафоны местного освещения	8 Вт
Плафоны освещения косметических зеркал	1,4 Вт
Плафон освещения перчаточного ящика	3,8 Вт
Плафон освещения дверных порогов	3,8 Вт

■ Тормозная жидкость

Рекомендуемая жидкость	тормозная жидкость DOT 3 или DOT 4
------------------------	------------------------------------

■ Рабочая жидкость автоматической коробки передач

Рекомендуемая жидкость	Honda ATF DW-1 (рабочая жидкость для автоматических коробок передач)
------------------------	--

Заправочная емкость	При замене 2,5 л
---------------------	------------------

■ Рабочая жидкость рулевого гидроусилителя

Рекомендуемая жидкость	Рабочая жидкость рулевого гидроусилителя Honda
------------------------	--

■ Моторное масло

Рекомендуемое моторное масло	Оригинальное моторное масло Honda, удовлетворяющее требованиям спецификаций API, категории SM или выше с вязкостью 0W-40, 5W-30, 5W-40, 10W-30, 10W-40, 15W-40
------------------------------	--

	При замене 3,8 л
Заправочная емкость	При замене 4,0 л (с фильтром)

■ Охлаждающая жидкость двигателя

Рекомендуемая жидкость	Honda All Season Antifreeze/Coolant Type2
------------------------	---

Пропорция смеси	Смесь в равных долях с дистиллированной водой
-----------------	---

Заправочная емкость	6,3 л (замена с учетом жидкости, оставшейся в расширительном бачке (0,68 л))
---------------------	--

■ Шины

Полноразмерный диск	Размер	225/65R17 102T
	Давление воздуха	См. табличку в проеме водительской двери

Диск малоразмерного запасного колеса	Размер	T155/90D16 110M
	Давление воздуха	420 кПа (4,2 кгс/см ²)

Размер колесного диска	Полноразмерный диск	17 X 6 1/2 J
	Диск малоразмерного запасного колеса	16 X 4 T

■ Подвеска

Тип	Передняя: двухрычажная, со стабилизатором поперечной устойчивости и витыми пружинами
	Задняя: многорычажная, со стабилизатором поперечной устойчивости и витыми пружинами

■ Углы установки колес

Схождение	Перед 0,0 мм
	Зад 2,0 мм

Развал	Перед 0°
	Зад -1°

Угол продольного наклона оси поворота	Перед 3°30'
---------------------------------------	-------------

■ Рулевое управление

Тип	Реечный рулевой механизм с гидравлическим усилителем
-----	--

■ Тормозная система

Тип	с усилителем
передних колес	дисковые, вентилируемые
задних колес	«Барабан в диске»
Стояночная тормозная система	механическая

■ Размеры

Длина	5020 мм	
Ширина	1900 мм	
Высота	1560 мм	
Колесная база	2800 мм	
Колея	передних колес	1655 мм
	задних колес	1665 мм

Автомобили с 6-цилиндровым двигателем

■ Технические характеристики автомобиля

Модель	CROSSTOUR™ ACCORD CROSSTOUR*2	
Снаряженная масса		1783-1786 кг ^{*3}
		1862 кг ^{*4}
		1779 кг ^{*5}
		1859 кг ^{*6}
		1785 кг ^{*7}
		1790 кг ^{*8}
Максимальная разрешенная масса автомобиля		1865-1866 кг ^{*9}
		1860-1865 кг ^{*10}
		1865 кг ^{*11}
		2240 кг ^{*3, *5}
		2320 кг ^{*4, *6, *9, *10, *11}
Полная масса автомобиля		1779 кг ^{*5}
		1859 кг ^{*6}
Предельно допустимая нагрузка на мост	передних колес	1190 кг ^{*5}
	задних колес	1210 кг ^{*6, *9, *10, *11}
Максимальная скорость ^{*10, *11}	задних колес	1080 кг ^{*5}
		1140 кг ^{*6, *9, *10, *11}
Максимальная скорость ^{*10, *11}		194 км/ч

*1: Кроме автомобилей для стран Персидского залива

*2: Автомобили для стран Персидского залива

*3: Автомобили для Мексики с передним приводом

*4: Автомобили для Мексики с полным приводом

*5: Автомобили для стран Центральной Америки и стран Карибского бассейна с передним приводом

*6: Автомобили для стран Центральной Америки и стран Карибского бассейна с полным приводом

*7: Модели EX для Кореи

*8: Модели EX-L для Кореи

*9: Автомобили для России и Украины

*10: Модели EX для Саудовской Аравии

*11: Модели EX-L для Саудовской Аравии

■ Технические характеристики двигателя

Тип	Бензиновый двигатель VCM с водяным охлаждением, четырехтактный, 6-цилиндровый (V6), с одним верхним распределительным валом (SOHC) и системой регулирования фаз газораспределения (i-VTEC)
Диаметр цилиндра и ход поршня	89 x 93 мм
Рабочий объем	3471 см ³
Степень сжатия	10,5
Свечи зажигания	DENSO: SXU22HCR11
	NGK: ILZKR7B11
Максимальная мощность ^{*1}	207 кВт (278 л.с.)/6200 об/мин
Максимальный крутящий момент ^{*1}	342 Нм (34,9 кгс/м) при 4900 об/мин

*1: Автомобили для Саудовской Аравии

■ Топливо

Рекомендуемое топливо Тип	Неэтилированный бензин с октановым числом 92 или выше (по исследовательскому методу)
Емкость топливного бака	70 л

■ Аккумуляторная батарея

Емкость и тип	60AH(5)/72AH(20) ^{*1} 55 A-ч (5)/65 A-ч (20) ^{*2}
---------------	--

*1: Кроме автомобилей для России и Украины

*2: Автомобили для России и Украины

■ Жидкость омывателя

Емкость бака	5,0 л
--------------	-------

■ Лампы

Фары (ближний свет)	55 Вт (H11)* 35 Вт (D2S)*
Фары (Дальнего света)	60 Вт (HВ3)
Противотуманные фары	55 Вт (H11)
Передние боковые габаритные фонари*	5 Вт
Передние габаритные фонари*	5 Вт 1
Передние указатели поворота и габаритные фонари*	24/2,2 CP (Янтарного цвета)
Передние указатели поворота*	21 Вт (желтая)
Боковые повторители указателей поворота* (на наружных зеркалах заднего вида)	Светодиод
Стоп-сигналы/задние габаритные фонари	21/5 Вт
Задние указатели поворота	21 Вт (желтая)
Фонари заднего хода	21 Вт
Задние боковые габаритные фонари*	3CP
Задние противотуманные фонари*	21 Вт
Фонари освещения заднего регистрационного знака	5 Вт
Центральный верхний стоп-сигнал	Светодиод
Плафон освещения багажного отделения	5 Вт
Освещение салона	
Потолочный плафон	8 Вт
Плафоны местного освещения	8 Вт
Плафоны освещения косметических зеркал	1,4 Вт
Плафон освещения перчаточного ящика	3,8 Вт
Плафон освещения дверных порогов	3,8 Вт
Подсветка в области ног*	Светодиод

■ Тормозная жидкость

Рекомендуемая жидкость	тормозная жидкость DOT 3 или DOT 4
------------------------	------------------------------------

■ Рабочая жидкость автоматической коробки передач

Рекомендуемая жидкость	Honda ATF DW-1 (рабочая жидкость для автоматических коробок передач)
Заправочная емкость	При замене 3,1 л

■ Рабочая жидкость главной передачи заднего моста

Рекомендуемая жидкость	Honda Dual Pump
Заправочная емкость	Замена 1,2 л

■ Рабочая жидкость раздаточной коробки

Рекомендуемая жидкость	Трансмиссионное масло для гипоидных зубчатых передач с вязкостью SAE 90 или SAE 75W-85 Только масла, соответствующие стандарту API категории GL4 или GL5
Заправочная емкость	Замена 0,41 л

■ Моторное масло

Рекомендуемое моторное масло	Оригинальное моторное масло Honda, удовлетворяющее требованиям спецификаций API, категории SM или выше с вязкостью 0W-40, 5W-30, 5W-40, 10W-30, 10W-40, 15W-40
Заправочная емкость	При замене 4,0 л С заменой фильтра 4,3 л

■ Охлаждающая жидкость двигателя

Рекомендуемая жидкость	Honda All Season Antifreeze/Coolant Type2
Пропорция смеси	Смесь в равных долях с дистиллированной водой
Заправочная емкость	7,3 л (замена с учетом жидкости, оставшейся в расширительном бачке (0,64 л))

■ Шины

Полноразмерный диск	Размер	225/60R18 100H
	Давление воздуха	См. табличку в проеме водительской двери
Диск малоразмерного запасного колеса	Размер	T155/90D16 110M ^{*1} T155/90D17 101M ^{*2}
	Давление воздуха	420 кПа (4,2 кгс/см ²)
Размер колесного диска	Полноразмерный диск	18 X 7 J
	Диск малоразмерного запасного колеса	X 4 T ^{*1} X 4 T ^{*2}

*1: Автомобили с приводом на одну ось (2WD)

*2: Автомобили с полным приводом (4WD)

■ Подвеска

Тип	передних колес	Двухрычажная, со стабилизатором поперечной устойчивости и витыми пружинами
	задних колес	Многозвенная, со стабилизатором поперечной устойчивости и витыми пружинами

■ Углы установки колес

Схождение	Перед 0,0 мм
	Зад 2,0 мм

Развал	Перед 0°
	Зад -1°
Угол продольного наклона оси поворота	Перед 3°30'

■ Рулевое управление

Тип	Реечный рулевой механизм с электрическим усилителем
-----	---

■ Тормозная система

Тип	с усилителем
передних колес	дисковые, вентилируемые
задних колес	«Барабан в диске»
Стояночная тормозная система	механическая

■ Размеры

Длина	5012 мм ^{*1}
	5017 мм ^{*2}
	5020 мм ^{*3}
Ширина	1898 мм ^{*1, *2}
	1900 мм ^{*3}
Высота	1561 мм ^{*1, *2}
	1560 мм ^{*3}
Колесная база	2797 мм
	2800 мм ^{*3}
Колея	передних колес 1648 мм
	задних колес 1648 мм ^{*1}

*1: Автомобили для Мексики, стран Центральной Америки и стран Карибского бассейна

*2: Автомобили для стран Персидского залива и Кореи

*3: Автомобили для России и Украины

Идентификационные номера

Идентификационный номер автомобиля (VIN)

Данный автомобиль имеет 17-значный идентификационный номер (VIN), который используется для регистрации автомобиля в целях обеспечения его гарантий, при постановке на учет и страховании. Места расположения табличек, содержащих VIN-номер, показаны на рисунке ниже.

Номер двигателя и номер коробки передач

Места расположения табличек, содержащих номер двигателя и номер коробки передач, показаны на рисунке ниже.

Техническая информация

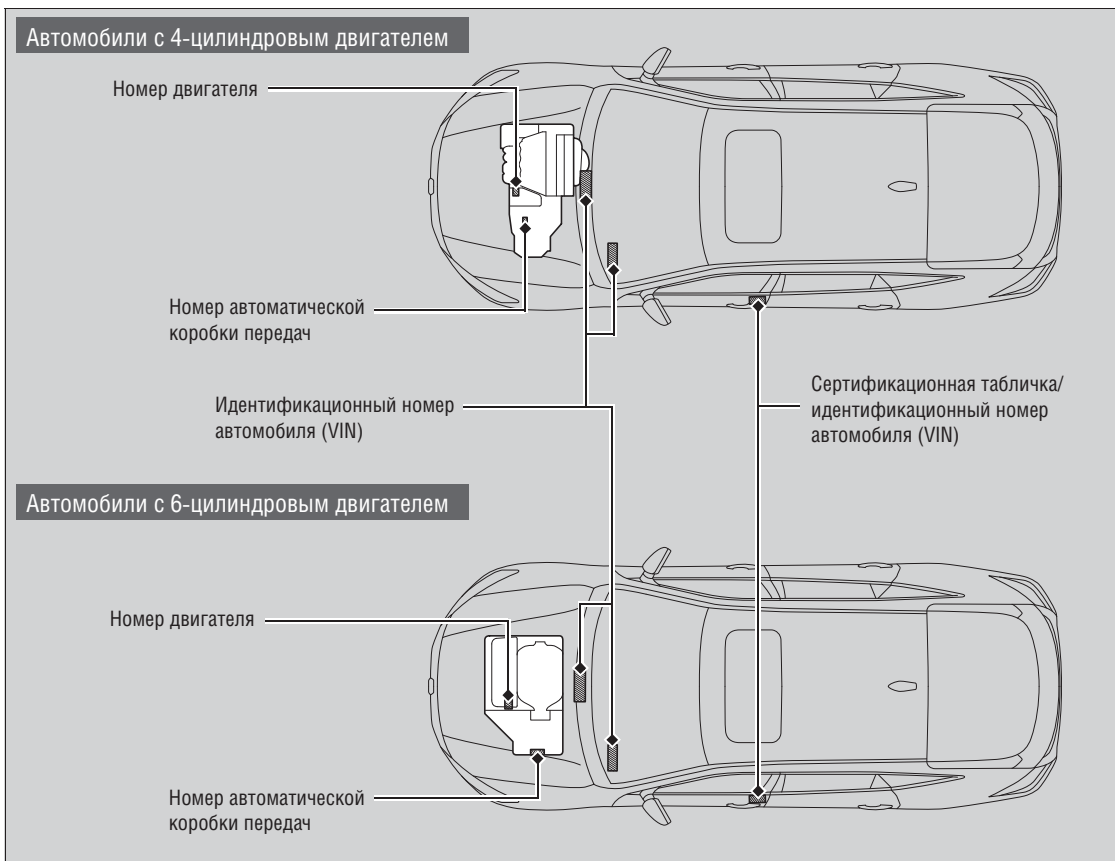

Идентификационные номера

Автомобили для России

В этой табличке указана следующая информация:

Примеры:

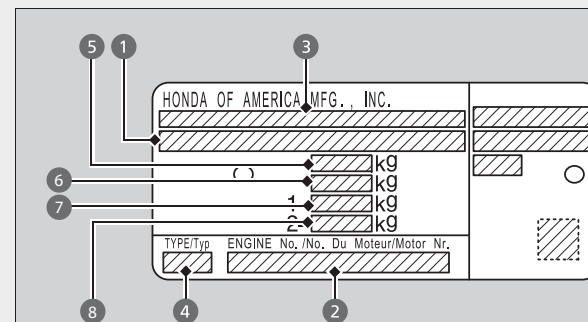

- 1 ИДЕНТИФИКАЦИОННЫЙ НОМЕР АВТОМОБИЛЯ (VIN)
- 2 НОМЕР ДВИГАТЕЛЯ
- 3 ПУСТАЯ ГРАФА ИЛИ НОМЕР ОДОБРЕНИЯ АВТОМОБИЛЯ
- 4 ТИП
- 5 ПОЛНАЯ РАЗРЕШЕННАЯ МАССА
- 6 МАКСИМАЛЬНО ДОПУСТИМАЯ СНАРЯЖЕННАЯ МАССА
- 7 ПРЕДЕЛЬНО ДОПУСТИМАЯ НАГРУЗКА НА ПЕРЕДНИЙ МОСТ
- 8 ПРЕДЕЛЬНО ДОПУСТИМАЯ НАГРУЗКА НА ЗАДНИЙ МОСТ

Устройства, являющиеся источниками электромагнитного излучения*

Ниже перечислено оборудование автомобиля, которое во время работы генерирует электромагнитное излучение.

Автомобили для Мексики

Индикатор системы доступа в автомобиль без ключа	Иммобилайзер	Bluetooth® HandsFreeLink®
Код одобрения COFETEL: RLVPAHK12-0244 Модель: НК1210А Марка: Panasonic	Код одобрения COFETEL: RLVPAHM12-0245 Модель: НМ1120СА Марка: Panasonic	Код одобрения COFETEL: RCPJOCB11-0579 Модель: СВ2-BLUE12М Марка: Johnson Controls Interiors

О соответствии требованиям правил FCC

Аудиосистема

Воспроизведение потокового аудио через соединение *Bluetooth®*

Bluetooth® HandsFreeLink®

Иммобилайзер

Индикатор системы доступа в автомобиль без ключа

» Устройства, являющиеся источниками электромагнитного излучения*

Автомобили для Мексики

Требования COFETEL:

Данное устройство функционирует на вторичной основе и, следовательно, должно воспринимать радиопомехи, включая помехи от подобных устройств, и не должно вызывать вредных радиопомех для систем, функционирующих на первичной основе.

О соответствии требованиям правил FCC

В соответствии с требованиями FCC:

Данное устройство соответствует требованиям Части 15 Правил FCC. Функционирование устройства должно удовлетворять двум следующим условиям: (1) Данное устройство не должно вызывать вредных радиопомех, и (2) данное устройство должно воспринимать любые принимаемые радиопомехи, включая помехи, которые могут вызвать нежелательное функционирование устройства.

Внесение изменений в конструкцию без официального разрешения организации, несущей ответственность за соответствие требованиям Правил, может повлечь за собой отмену права владельца на пользование устройством.

ПРОДОЛЖЕНИЕ

* Не для всех моделей

Автомобили для Кореи

Индикатор системы доступа в автомобиль без ключа	Иммобилайзер
Торговая марка: Panasonic Номер модели: НК1310А сп1 Изготовитель: Panasonic Corporation Идентификационный номер изготовителя: PAJ Страна: Япония, Китай FOB: KCC-CRM-PAJ-НК1310А	Торговая марка: Panasonic Номер модели: НМ1130СА Изготовитель: Panasonic Corporation Код изготовителя: PAJ Страна: Япония FOB: KCC-REM-PAJ-НМ1130СА

Автомобили для ОАЭ

Индикатор системы доступа в автомобиль без ключа	Иммобилайзер	Система громкой связи*
TRA ЗАРЕГИСТРИРОВАНО №: ER0086316/12 НОМЕР ДИЛЕРА №: DA0052708/10	TRA ЗАРЕГИСТРИРОВАНО №: ER0086317/12 НОМЕР ДИЛЕРА №: DA0052708/10	TRA ЗАРЕГИСТРИРОВАНО №: ER0078751/11 НОМЕР ДИЛЕРА №: DA0038312/10

Служба Gracenote Music Recognition Service (CDDB)



Технология распознавания музыкальных композиций и связанные с этим данные предоставлены компанией Gracenote®. Gracenote – компания, задающая стандарты в области технологий распознавания музыкальных композиций и передачи контента.

Более подробную информацию вы найдете на сайте www.gracenote.com.

При копировании композиций на жесткий диск с компакт-диска, из базы данных берется и отображается информация об имени исполнителя и названии композиции (если такая информация доступна). В некоторых альбомах может не содержаться информации, используемой Gracenote.

Gracenote – это интернет-служба распознавания музыки, позволяющая отображать имя исполнителя, название альбомов и композиций.

Авторские права на содержащиеся на компакт-дисках данные, связанные с композициями, принадлежат Gracenote, Inc. Все права сохранены, 2000 год. Авторские права на программное обеспечение Gracenote принадлежат компании Gracenote. Все права сохранены, 2000 год. На данную продукцию и услуги у компании Gracenote имеется один или более патентов. Неокончательный перечень принадлежащих компании Gracenote патентов вы найдете на сайте компании. Gracenote, CDDB, MusicID, MediaVOCs, логотип Gracenote и логотип Powered by Gracenote являются зарегистрированными в США и/или других странах марками/торговыми марками Gracenote.

ЛИЦЕНЗИОННОЕ СОГЛАШЕНИЕ С КОНЕЧНЫМ ПОЛЬЗОВАТЕЛЕМ ПРОГРАММНОГО ОБЕСПЕЧЕНИЯ Gracenote®

Данное приложение или устройство содержит программное обеспечение, разработанное компанией Gracenote, Inc. зарегистрированной в городе Эмеривилль, Калифорния (в дальнейшем именуемой Gracenote). Данное программное обеспечение, разработанное компанией Gracenote (в дальнейшем именуемое «программным обеспечением Gracenote»), позволяет этому приложению выполнять идентификацию дисков и файлов и получать соответствующие данные, включая название композиции, название альбома

и имя исполнителя, с онлайн-сервисов или встроенных баз данных (в дальнейшем именуемых в совокупности «серверами Gracenote») и выполнять другие функции. Использование данных Gracenote ограничивается лицензионным соглашением с конечным пользователем и назначением данного приложения или устройства.

Настоящим вы даете свое согласие на то, чтобы использовать данные Gracenote Data, программное обеспечение Gracenote и серверы Gracenote только в личных и некоммерческих целях.

Вы обязуетесь не передавать, переуступать или копировать программное обеспечение Gracenote Software или любые данные Gracenote третьим лицам.

ВЫ ОБЯЗУЕТЕСЬ НЕ ИСПОЛЬЗОВАТЬ ДАННЫЕ GRACENOTE, ПРОГРАММНОЕ ОБЕСПЕЧЕНИЕ GRACENOTE И СЕРВЕРЫ GRACENOTE В КАКИХ-ЛИБО ЦЕЛЯХ, КРОМЕ ТЕ, ЧТО В ЯВНОЙ ФОРМЕ ДОПУСКАЮТСЯ НАСТОЯЩИМ СОГЛАШЕНИЕМ.

Вы выражаете свое согласие с тем, что нарушение этих ограничений приведет к прекращению действия данной вам неисключительной лицензии на использование данных Gracenote, программного обеспечения Gracenote и серверов Gracenote. В случае прекращения действия лицензии вы обязуетесь прекратить использование данных Gracenote, программного обеспечения Gracenote и серверов Gracenote.

Gracenote сохраняет за собой все права на данные Gracenote, программное обеспечение Gracenote и серверы Gracenote, включая права собственности. Ни при каких обстоятельствах Gracenote не обязана выплачивать вам какое-либо вознаграждение за предоставленную вами информацию. Вы выражаете согласие с тем, что Gracenote в соответствии с данным соглашением вправе от своего имени требовать принудительного исполнения своих прав.

Gracenote использует уникальный идентификатор композиций в статистических целях. Присваиваемый в случайном порядке цифровой идентификатор позволяет Gracenote учитывать запросы, сохраняя при этом вашу анонимность. Для получения более подробной информации см. Заявление Gracenote о политике конфиденциальности в области оказываемых ею услуг.

Программное обеспечение Gracenote и все данные Gracenote Data предоставляются вам по лицензии на условиях «AS IS».

Gracenote не дает никаких обязательств или гарантий, явных либо подразумеваемых, насчет точности данных Gracenote, содержащихся на серверах Gracenote. Gracenote вправе удалять данные с серверов Gracenote, а также изменять категории данных по любым причинам, которые Gracenote сочтет достаточными для подобных действий. Не дается никаких гарантий того, что

программное обеспечение Gracenote и серверы Gracenote не содержат ошибок и будут работать непрерывно.

Gracenote не берет на себя обязательства предоставлять усовершенствованные или дополнительные типы и категории данных, однако может начать предоставлять их в будущем. Gracenote вправе в любой момент прекратить предоставление услуг.

GRACENOTE НАСТОЯЩИМ ОТКАЗЫВАЕТСЯ ОТ ВСЕХ ГАРАНТИЙ, ПРЯМО ОГОВОРЕННЫХ ИЛИ ПОДРАЗУМЕВАЮЩИХСЯ, ВКЛЮЧАЯ, НО НЕ ОГРАНИЧИВАЯСЬ СКАЗАННЫМ, КАСАЮЩИХСЯ КОММЕРЧЕСКОГО ПРИМЕНЕНИЯ, ПРИГОДНОСТИ ДЛЯ ТЕХ ИЛИ ИНЫХ ЦЕЛЕЙ. ПРАВ И ИХ НАРУШЕНИЯ. GRACENOTE НЕ ГАРАНТИРУЕТ РЕЗУЛЬТАТЫ, К КОТОРЫМ МОЖЕТ ПРИВЕСТИ ИСПОЛЬЗОВАНИЕ ПРОГРАММНОГО ОБЕСПЕЧЕНИЯ GRACENOTE ИЛИ ЛЮБОГО ИЗ СЕРВЕРОВ GRACENOTE. GRACENOTE НИ ПРИ КАКИХ ОБСТОЯТЕЛЬСТВАХ НЕ НЕСЕТ ОТВЕТСТВЕННОСТИ ЗА ЗАКОНОМЕРНЫЕ ИЛИ СЛУЧАЙНЫЕ ПОТЕРИ И ПОВРЕЖДЕНИЯ, А ТАКЖЕ СВЯЗАННУЮ С НИМИ УПУЩЕННУЮ ПРИБЫЛЬ ИЛИ УПУЩЕННУЮ ВЫРУЧКУ.
copyright © Все права сохранены с 2000 года по настоящее время.

■ Детские удерживающие устройства, рекомендуемые к применению в России

На рынке представлено множество типов детских удерживающих устройств. Однако не все они подходят для вашего автомобиля. При выборе детского удерживающего устройства ориентируйтесь на данные таблицы, в которой указана возможность установки детских удерживающих устройств на том или ином посадочном месте автомобиля.

Весовая категория ребенка		Расположение детского удерживающего устройства			
		Положение выключателя подушки безопасности переднего пассажира		Заднее сиденье	
		OFF (выключено)	Положение ON (освещение салона включено)	Крайнее посадочное место	Центральное посадочное место
Группа 0	до 10 кг	U ^{*1}	X	U	U
Группа 0+	до 13 кг	U ^{*1}	X	IL (Honda BABY-SAFE ISOFIX) или U	U
Группа I	от 9 кг до 18 кг	U ^{*1}	U ^{*1}	IUF (размерный класс A, B1, B) или U	U
Группа II	от 15 кг до 25 кг	U ^{*1}	U ^{*1}	L (Honda KID FIX) или U	U
Группа III	от 22 кг до 36 кг	U ^{*1}	U ^{*1}	L (Honda KID FIX) или U	U

IL: Разрешается установка детских удерживающих устройств, оборудованных креплениями ISO FIX, которые указаны в таблице.

IUF: Разрешается установка универсальных детских удерживающих, оборудованных креплениями ISO FIX, подходящих для указанной группы, в которых ребенок располагается лицом вперед.

L: Разрешается установка детских удерживающих устройств, которые указаны в таблице. Эти устройства могут быть полууниверсальными, специально разработанными для данного автомобиля, или иметь ограничения по использованию.

U: Разрешается установка универсальных детских удерживающих устройств, подходящих для указанной группы.

UF: Разрешается установка универсальных детских удерживающих устройств, подходящих для указанной группы, в которых ребенок располагается лицом вперед.

X: Это посадочное место не подходит для установки детских удерживающих устройств.

*1: Следует отодвинуть переднее сиденье максимально назад.

Для некоторых детских удерживающих устройств указывается класс (весовая группа). Проверьте размерный класс, который может быть указан изготовителем для некоторых детских кресел в инструкциях, на упаковке или на табличках.

Некоторые детские удерживающие устройства, которые перечислены в таблице, являются оригинальными изделиями компании Honda. Вы можете приобрести их у официального дилера компании.

Для обеспечения правильной установки обратитесь к отдельному руководству пользователя детского удерживающего устройства.

Алфавитный указатель

А			
AM/FM-радиоприемник.....	182, 214		
Автоматическая переадресация вызовов.....	318, 353, 441		
Автоматический импорт телефонной книги и списка вызовов мобильного телефона.....	320, 355		
Автоматический ответ.....	318, 353		
Автоматическое запираение и отпираение дверей.....	101		
Аккумуляторная батарея.....	469		
Антиблокировочная система (ABS).....	407		
Аудиосистема.....	166		
Б			
Багаж (ограничения по нагрузке).....	383		
Бензин.....	411, 514, 516		
Беременная женщина.....	35		
Бирка с номером ключа.....	92		
Блокировка дверных замков от отпираения детьми.....	100		
Боковые подушки безопасности.....	43		
Бортовой регистратор.....	20		
Буксировка неисправного автомобиля.....	509		
Буксировка прицепа.....	384		
В			
Вентиляционный люк в крыше.....	110		
Внешняя очистка кузова.....	133		
Внутреннее зеркало заднего вида.....	132		
Вождение автомобиля.....	379		
Воздушный фильтр системы вентиляции салона.....	475		
Воспроизведение аудиозаписей с накопителя на жестком диске (HDD).....	221		
Воспроизведение потокового аудио через соединение Bluetooth®.....	196, 243		
Воспроизведение файлов формата MP3.....	186, 193, 218, 239		
Время (корректировка).....	88		
Входящие вызовы.....	328, 368		
Выбор аккаунта электронной почты.....	331, 371		
Выбор детского удерживающего устройства.....	57		
Выключатели приборов освещения.....	117		
Выключатель аварийной сигнализации.....	2		
Выключатель зажигания.....	111		
Выключатель омывателя.....	123		
Выключатель освещения.....	127		
Выключатель подогрева заднего стекла и наружных зеркал заднего вида.....	128		
Выключатель системы динамической стабилизации.....	401		
Вязкость моторного масла.....	435		
Вязкость моторного масла.....	435, 515, 517		
Г			
Галогенные лампы.....	447		
Д			
Давление воздуха в шинах.....	515, 517		
Дальний свет фар.....	77		
Двери.....	90		
Дверь багажного отделения.....	102		
Двигатель не запускается.....	492		
Двигатель.....	518		
Движение на малом ходу (автомобили с автоматической коробкой передач).....	390		
Действия в случаях, когда горит или мигает сигнализатор.....	501		
Детские удерживающие устройства, в которых ребенок располагается лицом назад.....	54		
Дисплей температуры наружного воздуха.....	86		
Дистанционное управление.....	170		
Для настройки функции текстовых сообщений/электронной почты.....	315, 349		
Дневные ходовые огни.....	122		
Долив жидкости омывателя.....	444		
Долив моторного масла.....	438		
Долив охлаждающей жидкости в радиатор.....	440		
Долив охлаждающей жидкости в расширительный бачок.....	439		
Домкрат.....	487		
Дополнительная система пассивной безопасности (SRS).....	74		
Дополнительное оборудование и изменение конструкции автомобиля.....	415		
Дополнительные детские подушки.....	65		
Допустимые нагрузки.....	383		
Е			
Если двигатель не запускается.....	492		
Ж			
Жидкость омывателя.....	444		
З			
Задние сиденья.....	141		
Задний противотуманный фонарь.....	77		
Замена аккумуляторной батареи.....	470		
Замена ламп.....	445		
Замена поврежденного колеса.....	483		
Запасное колесо.....	483, 515, 517		
Запираение и отпираение дверей.....	90		
Запоминающие устройства USB.....	259		
Заправка топливом.....	411		
Зарядка аккумуляторной батареи.....	501		
Защита от угона.....	168		
Звуковой сигнал, предупреждающей о ключе, оставленном в замке зажигания.....	111		
Зимние шины.....	467		
Зуммер выключателя зажигания.....	111		
И			
Идентификационный номер автомобиля (VIN).....	518		

Износ шин	463	Крючок для одежды.....	153	Органы управления, расположенные рядом с рулевым колесом.....	2, 3, 111
Иммобилайзер	78	Л		Освещение багажного отделения	458
Индикатор включения противотуманных фар.....	77	Лампы 445		Освещение салона	144
Индикатор включения стояночного тормоза/ сигнализатор неисправности тормозной системы..	70, 502	Лезвие стеклоочистителя.....	459, 461	Отделение в центральной консоли	147
Индикатор включенной передачи	72	М		Отделение для очков.....	150
Индикатор наружных приборов освещения.....	77	Максимальная разрешенная масса автомобиля.....	383	Охлаждающая жидкость двигателя.....	439
Индикатор отключения боковых подушек безопасности.....	46	Малоразмерное запасное колесо	483, 515, 517	Охранная система	104
Индикатор охранной сигнализации	78	Масляный щуп двигателя.....	436	Очистители и омыватели.....	123
Индикатор положения селектора трансмиссии.....	72, 392, 394	Меры предосторожности при управлении автомобилем	389	П	
Индикатор превышения скорости движения	80	Многоракурсная камера заднего вида	410	Парковка автомобиля	409
Индикатор системы доступа в автомобиль без ключа....	79	Мойка кузова.....	479	Перевозка багажа	381, 383
Индикатор системы иммобилайзера	78	Моторное масло.....	438	Перевозка подростков	64
Индикаторы включения указателей поворота	76	Мощность ламп.....	514, 516	Перегоревший предохранитель	505, 506
Индикаторы предельного износа протектора шин.....	464	Н		Перегрев двигателя.....	499
Инструменты	482	Напольные коврики	478	Передние боковые габаритные фонари	449
Интерфейсный набор	198	Наружные зеркала заднего вида.....	133	Передние подушки безопасности (SRS).....	40
Использование автоматической системы климат- контроля	160	Настройка звука	180, 205	Передние сиденья.....	135
Исходящие вызовы.....	324, 364	Настройка телефона	310, 344	Передние указатели поворота/габаритные фонари 450, 452	
К		Номера идентификационные	518	Переключение передач	391, 393
Капот	434	О		Перестановка колес	466
Ключ не поворачивается.....	18	Обеспечение безопасности детей.....	51	Перчаточный ящик.....	146
Ключи 90		Обогреваемые зеркала заднего вида	128	Петли для крепления багажа.....	153
Кнопка выбора/сброса.....	84, 422	Оборудование, повышающее уровень комфорта автомобиля.....	165	Плафон освещения багажника	458
Кнопка дисплея.....	175, 201	Одометр	84	Плафоны местного освещения.....	457
Кнопка пуска и остановки двигателя.....	112	Оконная подушка безопасности	47	Подголовники.....	138
Кнопки дистанционного управления аудиосистемой....	170	Опасность отравления угарным газом	67	Подлокотник.....	143
Кнопки системы громкой связи HFL/HFT	303	Операции, выполняемые в моторном отсеке.....	432	Подогрев сидений.....	154
Компас	376	Органы управления.....	87	Подрулевые переключатели (Режим последовательного переключения передач)	14, 395
Контрольная проверка.....	27			Подстаканники	148
Корректор угла наклона световых пучков фар.....	121			Подушки безопасности	38
Косметическое зеркало	457			Пользовательские настройки.....	260
Крышка люка заливной горловины топливного бака	15, 412			После наполнения подушки безопасности в результате аварии	41
				Потолочный плафон	457

Правила безопасного вождения	23	Разряженная аккумуляторная батарея.....	495	Сигнализатор неисправности системы заряда аккумулятора	71
Правила безопасности при выполнении технического обслуживания.....	419	Разъем для подключения внешнего аудиооборудования.....	167	Сигнализатор неисправности системы подушек безопасности.....	40
Предотвращение запираания ключа в автомобиле.....	95	Расположение предохранителей	505, 506	Сигнализатор непристегнутого ремня безопасности	73
Предохранители	505, 506	Расход топлива	414	Сигнализатор низкого давления воздуха в шинах	81
Приборная панель	69	Регулировка промежуточного крепления ремня безопасности.....	34	Сигнализатор низкого давления моторного масла	70, 501, 504
Приборы и указатели.....	83	Регулировка температуры воздуха в салоне	86	Сигнализатор низкого уровня топлива.....	73
Приборы освещения и световой сигнализации	117, 445	Регулировка фар.....	445	Сигнализатор отключения боковой подушки безопасности.....	49, 78
Приборы освещения салона.....	457	Регулятор яркости подсветки приборной панели.....	127	Сигнализатор отключения системы динамической стабилизации (VSA)	75, 401
Прием текстовых сообщений/электронной почты.	330, 370	Режим последовательного переключения передач.....	395	Сигнализатор системы зарядки	71, 501
Прикуриватель	151	Режим рециркуляции и режим приточной вентиляции салона	160	Сигнализатор системы пуска	79
Присадки к моторному маслу	435	Рекомендуемое моторное масло	435	Сигнализаторы и индикаторы на панели управления	76
Пристегивание ремня безопасности.....	33	Рекомендуемое топливо.....	411	Сигнализация дальним светом фар	117
Проверка ремней безопасности.....	436	Рекомендуемые аудиоустройства.....	259	Сиденья.....	135
Проверка состояния и замена предохранителей	508	Рекомендуемые компакт-диски	257	Система громкой связи	302, 337
Проверка состояния и замена чистящих лезвий очистителя ветрового стекла	459	Ремни безопасности	28	Система динамической стабилизации (VSA)	400
Проверка состояния и уход за шинами.....	463	Рингтон	319, 354	Система климат-контроля	160
Проверка состояния шин.....	463	Рулевое колесо.....	131	Система кондиционирования (система климат-контроля).....	160
Провод с разъемом USB.....	166, 167	Рычаг переключения не перемещается.....	498	Система контроля давления воздуха в шинах (TPMS)....	81
Проигрыватель iPod®	189, 231	Рычаг селектора диапазонов	391, 393	Система круиз-контроля.....	397
Проигрыватель компакт-дисков	186, 218	С		Система отключения боковой подушки безопасности....	46
Прокол шины.....	483	Сброс показаний счетчика пробега за поездку	85	Система отключения подачи топлива.....	46
Промежуточное крепление ремня безопасности.....	34	Свечи зажигания	514, 516	Система подушек безопасности.....	40
Прослушивание файлов WMA	186, 193, 218, 239	Селектор трансмиссии не перемещается.....	498	Система помощи при экстренном торможении	408
Противотуманные фары и задний противотуманный фонарь	120, 447	Селектор трансмиссии.....	391, 393	Система радиоданных (RDS).....	184, 216
Пульт дистанционного управления	93	Сенсорный экран	172, 199	Система управления телефоном с помощью голосовых команд.....	302, 337
Пуск двигателя от дополнительной аккумуляторной батареи	495	Сертификационная табличка	518	Система электрического усилителя рулевого управления (EPS)	75
Пуск двигателя	385, 387	Сигнал превышения скорости движения	80	Складывание спинок задних сидений	141
Р		Сигнализатор автоматического отключения боковой подушки безопасности переднего пассажира... ..	46	Смазочные материалы.....	515, 517
Рабочая жидкость коробки передач	441	Сигнализатор невыключенного освещения	27, 76	Спидометр	83
Рабочая тормозная система.....	406	Сигнализатор незакрытой двери	70, 502	Спущенная шина	483
Радиатор	440	Сигнализатор неисправности систем двигателя.....	70, 502	Средства обеспечения безопасности детей	51
Радиоприемник (AM/FM)	182, 214	Сигнализатор неисправности системы динамической стабилизации (VSA)	75		
Разблокировка аудиосистемы	168				

Стояночная тормозная система 405
 Счетчик пробега за поездку 85

Т

Таблички с предупреждениями 21
 Тахометр 83
 Технические характеристики 514
 Техническое обслуживание (Проверка состояния аккумуляторной батареи) 469
 Техническое обслуживание подушек безопасности 50
 Техническое обслуживание системы климат-контроля 475
 Типы ключей и их назначение 90
 Топливная экономичность автомобиля 76
 Топливо 411
 Торможение 405
 Тормозная жидкость 442
 Тормозная система 405
 Трансмиссия 391, 393

У

Угарный газ 67
 Удаление инея и конденсата со стекол 161
 Указатели и приборы 83
 Указатели поворота 116
 Указатель температуры охлаждающей жидкости двигателя 83
 Указатель уровня топлива 83
 Установка времени 88
 Установка детского удерживающего устройства с помощью диагонально-поясного ремня безопасности 60
 Устройства, являющиеся источниками электромагнитного излучения 519
 Уход за лакокрасочным покрытием кузова и наружными деталями автомобиля 479
 Уход за салоном 144

Ф

Фары 117, 121, 445
 Фонарь освещения заднего регистрационного знака .. 455
 Форматы MP3, WMA и AAC 193, 239

Х

Характеристики и обозначение ламп 514, 516

Ц

Центральный верхний стоп-сигнал 455
 Цепи противоскольжения 467

Ч

Часы 88
 Чистка окон 480
 Чистка салона 477
 Чистящие лезвия щеток стеклоочистителя 459

Ш

Шины 463

Э

Экран состояния системы громкой связи
 NFL/HFT 304, 339
 Электрическая розетка 149
 Электрические стеклоподъемники 107
 Электрический усилитель рулевого управления (EPS)

Я

Язык (система громкой связи) 304, 339