

**HONDA**

The Power of Dreams

**Мотокультиватор F220**  
**Руководство по эксплуатации**

---

---

Благодарим за то, что вы приобрели мотокультиватор Honda.

В данном "Руководстве" рассматривается работа и техническое обслуживание мотокультиватора F220.

Все сведения в данном "Руководстве" соответствуют состоянию выпускаемой продукции на дату подписания документа в печать.

Компания Honda Motor Co., Ltd оставляет за собой право в любое время вносить изменения без предварительного предупреждения и без каких-либо обязательств со своей стороны.

Никакая часть данного "Руководства" не может копироваться без специального разрешения.

Данное "Руководство" является неотъемлемой частью мотокультиватора и в случае продажи должно передаваться новому владельцу вместе с мотокультиватором.

Обратите особое внимание на тексты, озаглавленные следующим образом:

### **⚠ ПРЕДОСТЕРЕЖЕНИЕ**

**Обозначает высокую вероятность серьезного травмирования или гибели людей в случае нарушения инструкций.**

**ВНИМАНИЕ:** Обозначает возможность травмирования или повреждения оборудования в случае несоблюдения инструкций.

**ПРИМЕЧАНИЕ:** Обозначает дополнительные полезные сведения.

Если у вас возникнут какие-либо затруднения или появятся вопросы по эксплуатации или обслуживанию мотокультиватора, обращайтесь к официальному дилеру компании Honda.

### **⚠ ПРЕДОСТЕРЕЖЕНИЕ**

**Конструкция мотокультиваторов Honda обеспечивает безопасность и надежность в эксплуатации при условии соблюдения всех инструкций изготовителя. Внимательно прочтите и изучите данное "Руководство" перед тем, как приступить к эксплуатации культиватора. В противном случае возможно травмирование людей или повреждение оборудования.**

- Приведенные в "Руководстве" иллюстрации могут различаться применительно к различным версиям мотокультиватора.

## **СОДЕРЖАНИЕ**

---

1. ПРАВИЛА БЕЗОПАСНОСТИ .....	3
2. РАСПОЛОЖЕНИЕ ПРЕДУПРЕЖДАЮЩИХ ТАБЛИЧЕК .....	7
Расположение сертификационной таблички .....	8
3. ОСНОВНЫЕ УЗЛЫ И ДЕТАЛИ МОТОКУЛЬТИВАТОРА .....	9
4. КОНТРОЛЬНЫЙ ОСМОТР ПЕРЕД НАЧАЛОМ РАБОТЫ .....	11
5. ПУСК ДВИГАТЕЛЯ .....	16
6. УПРАВЛЕНИЕ МОТОКУЛЬТИВАТОРОМ .....	19
7. ОСТАНОВКА ДВИГАТЕЛЯ .....	23
8. ОБСЛУЖИВАНИЕ МОТОКУЛЬТИВАТОРА .....	25
9. ТРАНСПОРТИРОВКА И ХРАНЕНИЕ .....	32
10. ПОИСК НЕИСПРАВНОСТЕЙ .....	34
11. ТЕХНИЧЕСКИЕ ХАРАКТЕРИСТИКИ .....	35
12. АДРЕСА ДИЛЕРОВ КОМПАНИИ HONDA .....	36

## **⚠ ПРЕДОСТЕРЕЖЕНИЕ** Для обеспечения безопасной работы

В целях вашей безопасности и обеспечения безопасности окружающих людей уделите особое внимание предупреждениям, которые приведены ниже.



- Конструкция мотокультиваторов Honda обеспечивает безопасность и надежность в эксплуатации при условии соблюдения всех инструкций изготовителя. Внимательно прочтите и изучите данное "Руководство" перед тем, как приступать к эксплуатации мотокультиватора. В противном случае возможно травмирование людей или повреждение оборудования.



- Отработавшие газы двигателя содержат токсичный оксид углерода. Запрещается работать мотокультиватором в закрытых помещениях. При работе мотокультиватора обеспечьте надлежащую вентиляцию. При установке вентилятора обеспечьте его защиту.



- Ножи фрез мотокультиватора заточены и вращаются с большой скоростью. Случайное прикосновение к ним может стать причиной серьезной травмы.
- Во время работы двигателя следите, чтобы руки и ноги не находились вблизи фрез мотокультиватора.
- Перед тем, как осматривать или обслуживать фрезу мотокультиватора, остановите двигатель и выключите муфту сцепления привода фрез.
- Снимите колпачок с клеммой со свечи зажигания, чтобы предотвратить любую возможность случайного запуска двигателя. При очистке, осмотре или замене ножей надевайте толстые перчатки для защиты рук от порезов при контакте с фрезами.

## **Ответственность оператора**

- Содержите мотокультиватор в хорошем рабочем состоянии. Управление мотокультиватором, находящимся в плохом или сомнительном состоянии, может привести к серьезным травмам.
- Убедитесь, что все механизмы, обеспечивающие безопасность, находятся в рабочем состоянии, а все наклейки с правилами безопасности на своих местах. Эти элементы установлены для вашей безопасности.
- Убедитесь, что все чехлы и крышки (фрез, вентилятора и стартера) находятся на своих местах.
- Научитесь приемам быстрой остановки двигателя и фрез в случае аварийной ситуации. Изучите назначение и использование всех органов управления.
- Надежно удерживайте ручки мотокультиватора. При включении сцепления они могут стремиться подняться вверх.

---

## **▲ ПРЕДОСТЕРЕЖЕНИЕ** Для обеспечения безопасной работы

### **Ответственность оператора**

- Необходимо останавливать двигатель в следующих случаях:
  - Когда вы оставляете мотокультиватор без присмотра.
  - Перед заправкой топливом
- Для остановки двигателя вначале переведите рукоятку управления дроссельной заслонкой в положения LOW (малой частоты вращения вала двигателя), а затем поверните выключатель зажигания в положение OFF (выключено). Если в мотокультиваторе имеется топливный кран, закройте его, повернув в положение OFF (выключено).
- Для обеспечения рабочего состояния мотокультиватора все винты, болты и гайки должны быть плотно затянуты. Регулярное обслуживание необходимо для безопасности пользователя и обеспечения высокой работоспособности мотокультиватора.
- Никогда не храните мотокультиватор, в баке которого находится топливо, в помещении, где пары топлива могут воспламениться от открытого пламени, искры или источника высокой температуры.
- Дайте двигателю остыть перед тем как поставить мотокультиватор в закрытое помещение.
- Для уменьшения риска воспламенения очищайте мотокультиватор, особенно двигатель, систему выпуска и топливный бак от травы, листьев и лишнего масла. Не оставляйте контейнеров с растительным материалом в здании или вблизи него.
- При необходимости слить топливо из топливного бака, производите слив на открытом воздухе после охлаждения двигателя.
- Для обеспечения безопасности следует заменять изношенные или поврежденные детали мотокультиватора.

### **Безопасность детей**

- Держите детей в доме и под присмотром, если поблизости снаружи работают механизированные устройства. Маленькие дети очень подвижны, и их особенно привлекает работающий мотокультиватор.
- Никогда не думайте, что дети находятся там, где вы их недавно видели. Будьте настороже и всегда выключайте мотокультиватор, если дети находятся поблизости.
- Никогда не разрешайте детям управлять мотокультиватором, даже под присмотром взрослых.

### **Опасность от брошенных предметов**

Предметы, попавшие под вращающуюся фрезу, могут отбрасываться от мотокультиватора с большой силой, что может вызвать серьезное травмирование.

- Перед тем, как начать культивацию, очистите площадку от палок, больших камней, кусков проволоки, стекла и т.д. Проводите культивацию только при дневном свете.
- После каждого столкновения мотокультиватора с посторонним предметом всегда осматривайте мотокультиватор, чтобы убедиться в отсутствии повреждений. Перед тем как использовать мотокультиватор, отремонтируйте или замените поврежденные части.
- Куски, отлетающие от изношенных или поврежденных ножей фрез, могут причинить серьезную травму. Всегда проводите осмотр фрез перед началом работы с мотокультиватором.

---

## **⚠ ПРЕДОСТЕРЕЖЕНИЕ** Для обеспечения безопасной работы

### **Противопожарные меры**

Бензин является легковоспламеняющимся веществом. Пары бензина взрывоопасны. При обращении с бензином будьте предельно осторожны. Держите бензин вне досягаемости детей.

- Доливайте бензин перед запуском двигателя. Никогда не открывайте крышку топливного бака и не доливайте бензин при работающем или не остывшем двигателе мотокультиватора.
- Заправку топливного бака следует производить на открытом воздухе или в хорошо проветриваемых помещениях и при неработающем двигателе.
- Производите заправку на открытом воздухе и не курите во время заправки или обращения с топливом.
- Перед тем, как доливать топливо, дайте двигателю остыть. Пары топлива или пролитое топливо могут воспламениться.
- При работе двигатель и выпускная система нагреваются до очень высокой температуры и остаются горячими еще некоторое время после выключения двигателя. Соприкосновение с раскаленными деталями двигателя может привести к ожогам кожи и возгоранию некоторых материалов.
- Не прикасайтесь к раскаленным деталям двигателя или выпускной системы.
- Дайте двигателю достаточно остыть, перед тем как приступить к техническому обслуживанию или поставить мотокультиватор на хранение в закрытое помещение.
- Плотно закройте крышки топливного бака и емкостей с топливом.
- Храните топливо в специально предназначенных для этого емкостях.
- Если вы разлили бензин, не пытайтесь запустить двигатель, отведите мотокультиватор от этого места и избегайте любых действий, которые могут вызвать воспламенение, пока следы топлива не испарятся.

---

## **⚠ ПРЕДОСТЕРЕЖЕНИЕ** Для обеспечения безопасной работы

### **Опасность отравления оксидом углерода**

Отработавшие газы содержат токсичный оксид углерода, который представляет собой бесцветный газ без запаха. Вдыхание отработавших газов может привести к потере сознания и смерти.

- При работе двигателя в закрытом помещении (или даже в частично закрытом помещении) воздух может содержать опасную концентрацию отработавших газов. Для того чтобы исключить наличие отработавших газов в здании, необходимо обеспечить соответствующую вентиляцию.
- Заменяйте поврежденную систему выпуска отработавших газов.
- Не допускайте работу двигателя в замкнутом пространстве, где может увеличиваться концентрация окиси углерода.

### **Работа на склонах**

- При работе с мотокультиватором на склонах топливный бак должен быть заполнен менее, чем наполовину, чтобы уменьшить возможность проливания топлива.
- Проводите культивацию, двигаясь поперек склона с равными интервалами, а не вверх и вниз по склону.
- Будьте очень внимательны при изменении направления движения мотокультиватора по склону.
- Не работайте с мотокультиватором на склоне, крутизна которого превышает 10°.

Максимальная безопасная крутизна склона указана в виде справочного материала и должна определяться в соответствии с типом оборудования. Перед запуском двигателя убедитесь в отсутствии поломок и в хорошем состоянии мотокультиватора. В целях вашей безопасности и безопасности окружающих будьте особо внимательны при работе с мотокультиватором, когда двигаетесь вверх или вниз по склону.

## 2. РАСПОЛОЖЕНИЕ ПРЕДУПРЕЖДАЮЩИХ ТАБЛИЧЕК

Эти таблички и наклейки предупреждают вас о потенциальной опасности серьезного травмирования. Внимательно прочтите текст на табличках и наклейках, а также замечания и предупреждения, которые приведены в данном "Руководстве".

Если предупреждающие таблички или наклейки отклеиваются или текст на них стал трудночитаемым, обратитесь к официальному дилеру компании Honda для их замены.

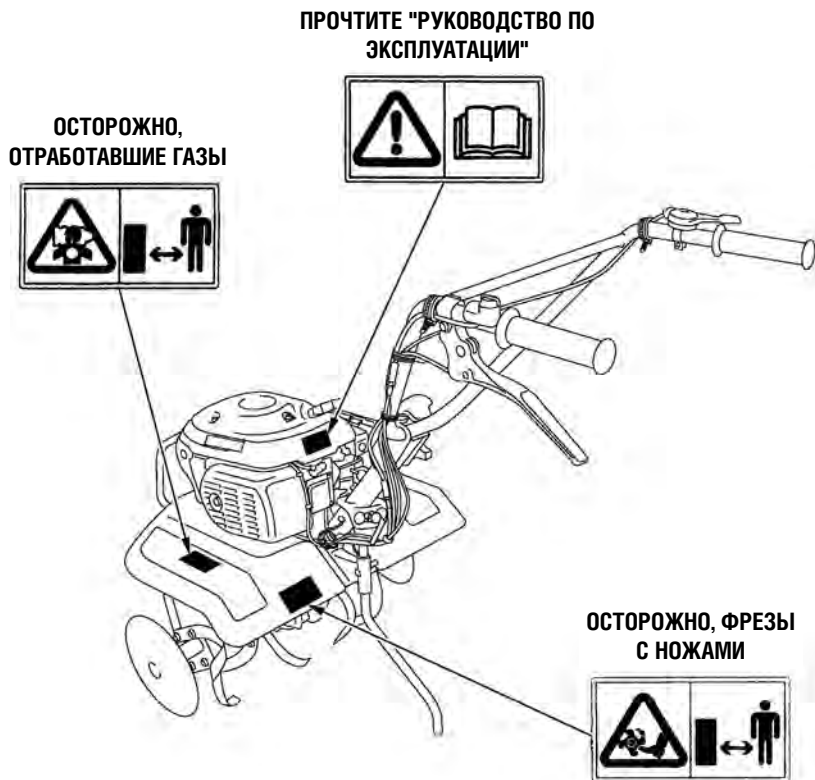

## Расположение сертификационной таблички и таблички с указанием шумности

УКАЗАТЕЛЬ УРОВНЯ ШУМА

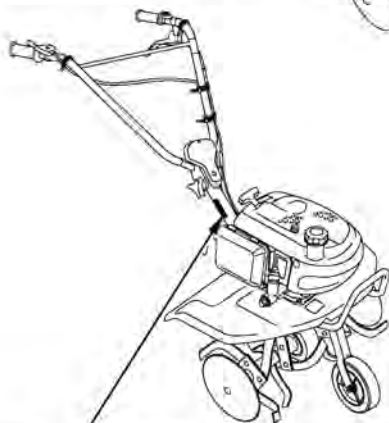
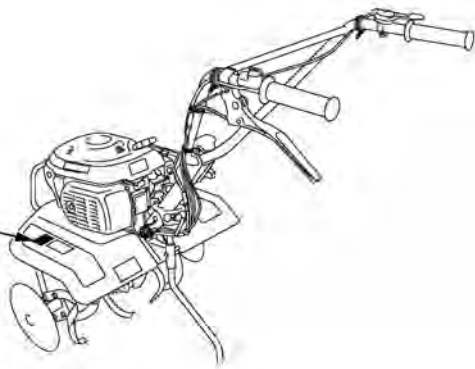

СЕРТИФИКАЦИОННАЯ  
ТАБЛИЧКА

Наименование изготовителя и адрес

Honda Motor Co., Ltd.  
2-1-1 MINAMI AOYAMA, MINATO-KU,  
TOKYO, JAPAN



■ FAAJ

■ 200

■ FAAJ-

■ 1.8 kW

■ 32 kg

Масса оборудования  
(в стандартной  
комплектации)

Выходная мощность

### 3. ОСНОВНЫЕ УЗЛЫ И ДЕТАЛИ МОТОКУЛЬТИВАТОРА

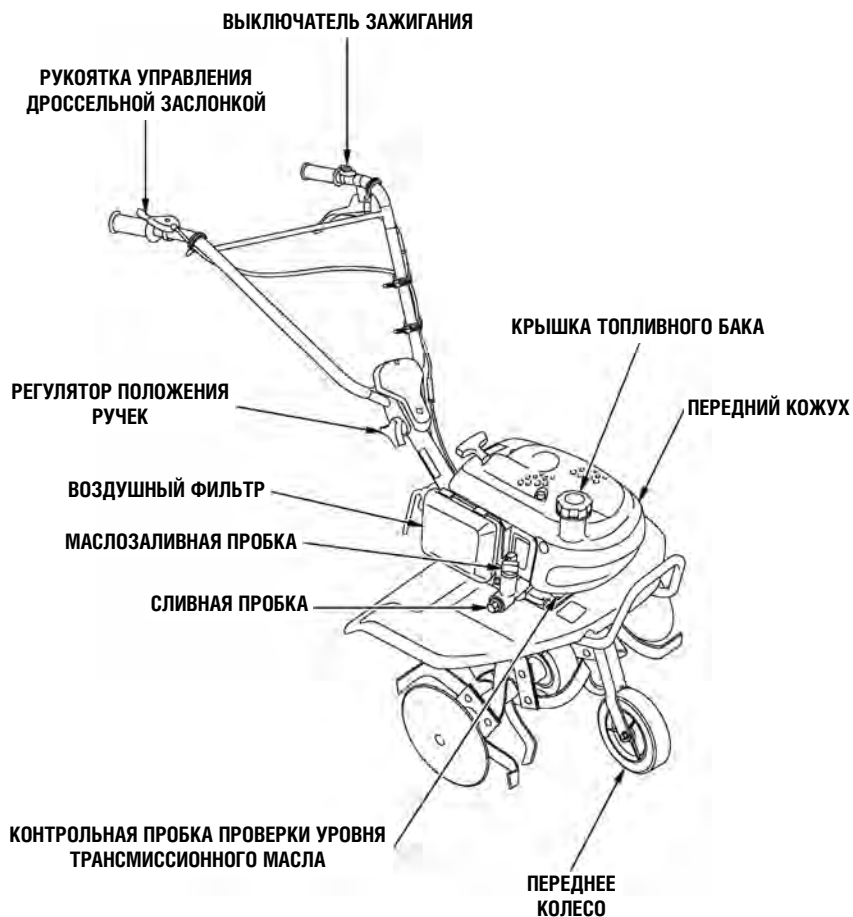

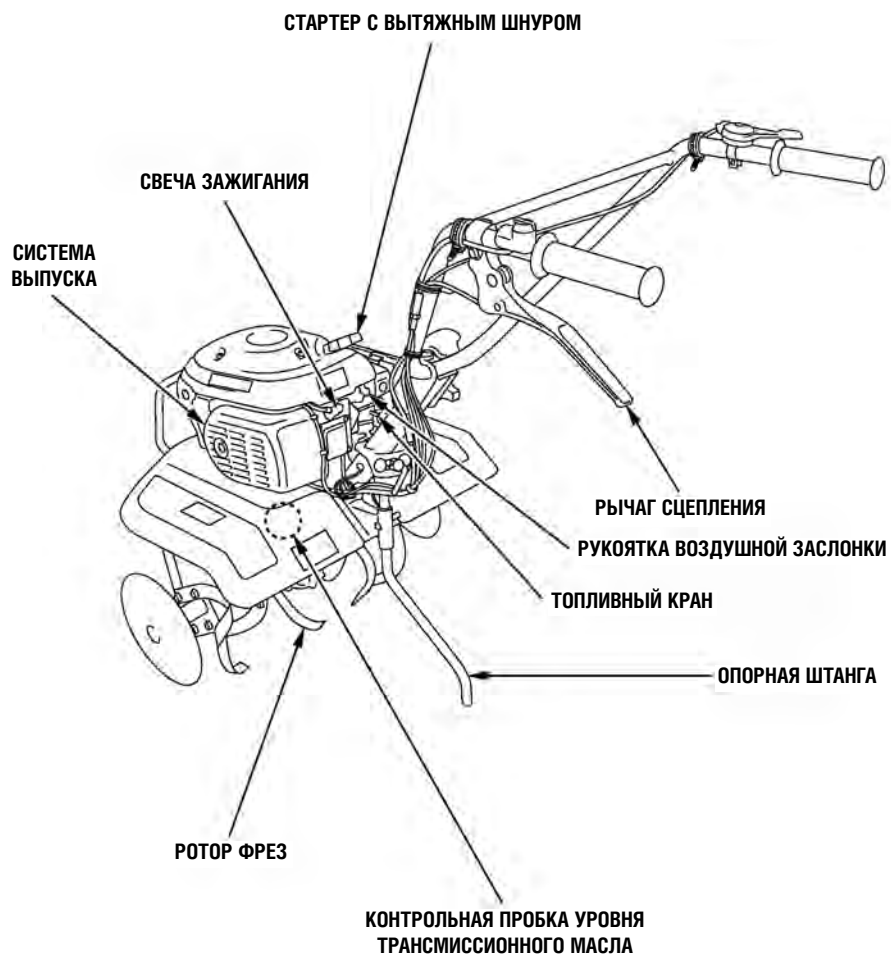

## 4. КОНТРОЛЬНЫЙ ОСМОТР ПЕРЕД НАЧАЛОМ РАБОТЫ

### 1. Уровень масла в двигателе

#### ПРЕДУПРЕЖДЕНИЕ:

- Эксплуатация двигателя при недостаточном уровне моторного масла может привести к серьезным повреждениям деталей двигателя.
- Проверьте уровень масла в мотокультиваторе, стоящем на горизонтальной поверхности с неработающим двигателем.

1. Отверните и снимите крышку маслосаливной горловины. Проверьте уровень масла в двигателе с помощью шкалы уровня в маслосаливной горловине.
2. Если уровень недостаточен, долейте рекомендованное масло до верхней метки шкалы уровня внутри маслосаливной горловины.
3. Установите на место и плотно затяните крышку маслосаливной горловины.

#### Заправочная емкость системы смазки: 0,30 л

Используйте высококачественное моторное масло для 4-тактных двигателей с высоким содержанием моющих присадок, отвечающее требованиям стандарта API автомобильной промышленности США для категорий SF, SH или превосходящее эти требования.

Выбирайте вязкость моторного масла, которая соответствует средней температуре воздуха в вашем регионе.

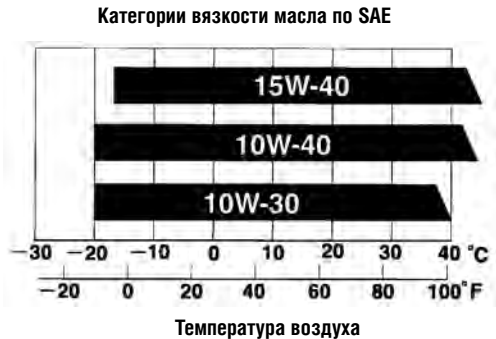

#### ПРЕДУПРЕЖДЕНИЕ:

Использование масла, не содержащего моющие присадки, или масла, предназначенного для 2-тактных двигателей, уменьшит срок службы двигателя мотокультиватора.

МАСЛОЗАЛИВНАЯ  
ПРОБКА



## 2. Трансмиссионное масло

Установите мотокультиватор на горизонтальной поверхности, выверните два винта крепления переднего кожуха и снимите передний кожух, если он имеется в комплекте поставки.

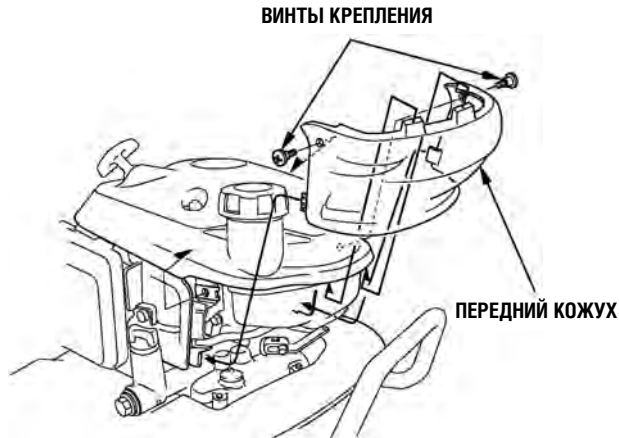

1. Выверните контрольную пробку уровня масла в трансмиссии. Уровень масла должен доходить до нижней кромки заливного отверстия.
2. Снимите крышку заливной горловины трансмиссии и, если уровень масла недостаточен, долейте рекомендованное для двигателя моторное масло.
3. Установите на место крышку маслозаливной горловины и затяните контрольную пробку уровня масла.

**Рекомендованное масло: SAE 5W-30**

**Заправочная емкость системы смазки: 0,90 л**

**КОНТРОЛЬНАЯ ПРОБКА ПРОВЕРКИ  
УРОВНЯ ТРАНСМИССИОННОГО МАСЛА**



### 3. Воздушный фильтр

#### ПРЕДУПРЕЖДЕНИЕ:

Запрещается запускать двигатель и работать без воздушного фильтра. В противном случае наступит быстрый износ двигателя.

Снимите крышку воздушного фильтра и проверьте, не загрязнился ли он и не забит ли фильтрующий элемент (см. стр. 28).

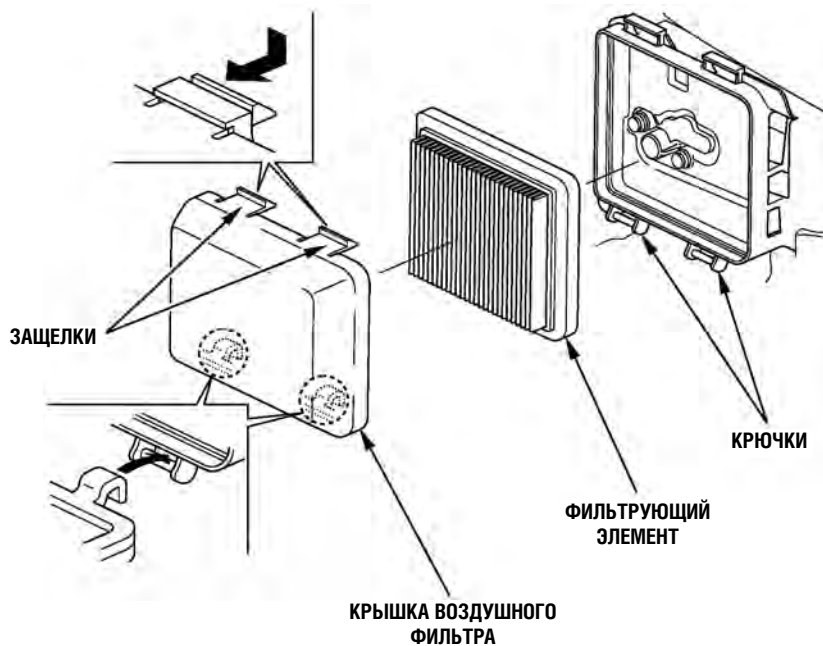

## 4. Топливо

Проверьте уровень топлива и, если уровень низкий, заполните топливный бак. Используйте автомобильный бензин (предпочтительно, неэтилированный или с малым содержанием тетраэтилсвинца, чтобы минимизировать отложения на стенках камеры сгорания).

**Емкость топливного бака: 0,7 л**

Никогда не используйте старый или загрязненный бензин или масло-бензиновую смесь. Не допускайте попадания в топливный бак грязи, или воды.

### **⚠ ПРЕДОСТЕРЕЖЕНИЕ**

- Бензин является легковоспламеняющимся веществом и при определенных условиях взрывоопасен.
- Заправку топливного бака следует производить в хорошо проветриваемых местах и при неработающем двигателе. Запрещается курить или приближать открытое пламя и искрящие предметы к местам заправки топливом, а также к местам хранения емкостей с бензином.
- Избегайте переполнения топливного бака (в заливной горловине топливо должно отсутствовать). После заправки топливного бака проверьте, чтобы крышка заливной горловины была закрыта должным образом.
- Будьте осторожны, чтобы не пролить бензин при заправке топливного бака. Пролитое топливо или его пары могут воспламениться. В случае пролива вытрите насухо брызги и подтеки топлива, прежде чем запускать двигатель.
- Избегайте частых или продолжительных контактов кожи с бензином, не вдыхайте пары бензина. **ХРАНИТЕ БЕНЗИН В МЕСТАХ, НЕДОСТУПНЫХ ДЛЯ ДЕТЕЙ.**

КРЫШКА ТОПЛИВНОГО БАКА

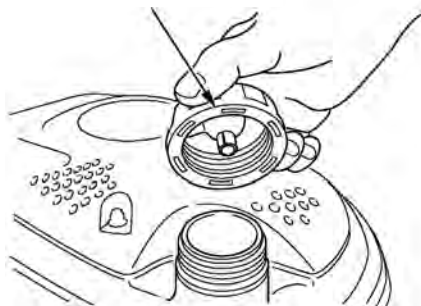

ТОПЛИВНЫЙ БАК



---

## **Бензин, содержащий спирт**

Если вы решили эксплуатировать двигатель на бензине, содержащем спирт, то убедитесь в том, что октановое число этого топлива не ниже значения, рекомендованного компанией Honda. Существует два вида спиртосодержащего бензина. Один из них содержит в своем составе этиловый спирт (этанол), а другой - метиловый спирт (метанол).

Запрещается использовать бензин, содержащий более 10% этанола. Не применяйте бензин, содержащий метанол (древесный спирт), если в его составе отсутствуют растворители и ингибиторы, снижающие коррозионную активность метанола. Запрещается использовать бензин, содержащий более 5% метанола, даже если в его составе присутствуют растворители и ингибиторы коррозии.

### **ПРИМЕЧАНИЕ:**

- На повреждения детали системы питания топливом, а также ухудшение характеристик двигателя, которые произошли из-за применения бензина, содержащего спирт, заводская гарантия не распространяется. Компания Honda не может поддержать использование бензина, содержащего метанол, поскольку в настоящее время отсутствуют исчерпывающие доказательства его пригодности.
- Прежде чем приобретать топливо на незнакомой заправочной станции, постарайтесь выяснить, не содержит ли оно спирт. Если бензин содержит спирт, то узнайте вид спирта и его концентрацию в топливе. Если вы заметили признаки нарушения нормальной работы двигателя при использовании бензина, который содержит или может по вашему мнению содержать спирт, то перейдите на использование только бензина, который гарантированно не содержит спирт.

## **5. Сменные рабочие органы и приспособления**

При установке на мотокультиватор дополнительных рабочих органов или приспособлений следуйте инструкциям, прилагаемым к устанавливаемым приспособлениям. Если у вас возникли вопросы или проблемы при установке приспособлений на мотокультиватор, проконсультируйтесь с дилером Honda.

## 5. ПУСК ДВИГАТЕЛЯ

### ПРЕДУПРЕЖДЕНИЕ:

Убедитесь в том, что сцепление выключено, чтобы исключить произвольное вращение фрез при запуске двигателя.

Сцепление включается нажатием на рычаг сцепления и выключается, если рычаг отпустить.

1. Откройте топливный кран, повернув его в положение ON.  
Проверьте, плотно ли закрыта сливная пробка.



2. Переведите рукоятку управления воздушной заслонкой в положение ЗАКРЫТО.

### ПРИМЕЧАНИЕ:

Не пользуйтесь закрытием воздушной заслонки, если двигатель теплый или при высокой температуре воздуха.



3. Переведите выключатель зажигания в положение ON (ВКЛЮЧЕНО).

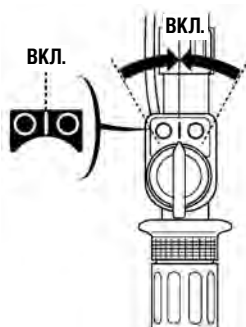

4. Переместите рукоятку управления дроссельной заслонкой слегка влево.

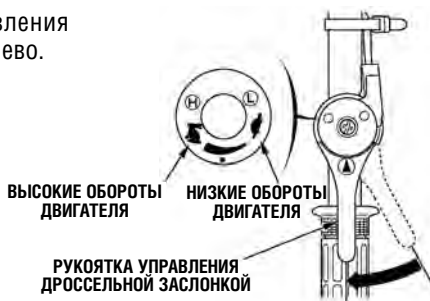

5. Слегка натяните шнур стартера до ощутимого возрастания сопротивления, затем резко потяните за рукоятку шнура.

Удерживайте ручку мотокультиватора левой рукой и запустите двигатель, вытянув шнур стартера.

**ПРЕДУПРЕЖДЕНИЕ:**

Не позволяйте рукоятке стартера ударяться о двигатель, не отпускайте ее резко. Возвращайте ее мягко, чтобы избежать поломку стартера.



6. По мере прогрева двигателя постепенно открывайте воздушную заслонку.

РУКОЯТКА УПРАВЛЕНИЯ ВОЗДУШНОЙ ЗАСЛОНКОЙ

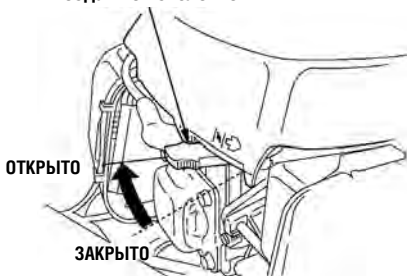

---

- **Особенности эксплуатации мотокультиватора на большой высоте над уровнем моря**

На большой высоте над уровнем моря стандартная топливно-воздушная смесь, поступающая в двигатель, будет переобогащенной. Мощность двигателя снизится, а расход топлива возрастет. Слишком богатая топливно-воздушная смесь будет также загрязнять свечу зажигания, что затруднит запуск двигателя.

Улучшить работу мотокультиватора на большой высоте можно, если установить в карбюратор главный жиклер меньшего сечения и заново провести регулировку карбюратора. Если вы постоянно эксплуатируете мотокультиватор на высоте над уровнем моря более 1 500 м, обратитесь к официальному дилеру Honda для изменения настройки карбюратора.

Даже после соответствующей адаптации карбюратора, мощность двигателя будет снижаться примерно на 3,5% при увеличении высоты над уровнем моря на каждые 300 м. Если карбюратор не подвергать модернизации, то влияние высоты над уровнем моря на развиваемую двигателем мощность будет еще сильнее.

**ПРЕДУПРЕЖДЕНИЕ:**

**Если карбюратор был перенастроен для работы на большой высоте над уровнем моря, работа на малой высоте без соответствующей перенастройки карбюратора приведет к ухудшению производительности, повышенному нагреву двигателя и серьезному повреждению двигателя.**

## 6. УПРАВЛЕНИЕ МОТОКУЛЬТИВАТОРОМ

### Регулировка положения ручек штанг управления

Положение ручек должно соответствовать росту и позе оператора и условиям работы. Чтобы отрегулировать положение ручек по высоте, ослабьте регулятор положения ручек, выберите соответствующие отверстия и затяните регулятор снова.



### Управление сцеплением

Сцепление служит для соединения или отсоединения двигателя от трансмиссии.

Когда рычаг сцепления прижимается, сцепление включается, и мощность от двигателя передается к фрезам.

Когда рычаг сцепления отпущен, сцепление выключается, и мощность от двигателя не передается к фрезам.

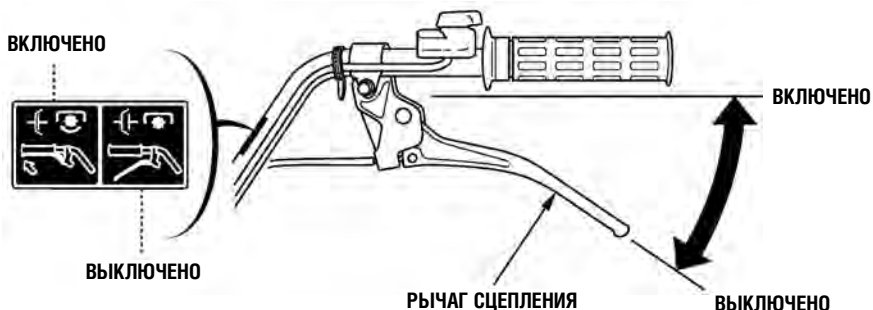

## Регулировка угла между штангами управления мотокультиватора (версии GE и U)

Ручки штанг управления мотокультиватора могут быть разведены на три различных угла в каждом направлении. Для регулировки ослабьте регулятор углового положения и поверните штанги ручки на требуемый угол. После регулировки надежно затяните регулятор.



## Нормальный угол работы мотокультиватора

Слегка надавите на ручки управления вниз так, чтобы угол продольного наклона мотокультиватора приблизительно составил 6~ 8°.

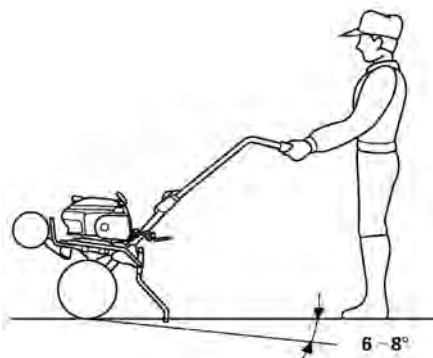

Для получения максимальной производительности мотокультиватора старайтесь при культивации почвы удерживать мотокультиватор под углом, показанным на рисунке.

## Переднее колесо (тип культиватора, допускающий установку)

После выезда на участок культивации перед тем, как начать работать, переместите переднее колесо в верхнее положение. Перед подъемом или опусканием переднего колеса всегда останавливайте двигатель.

Для того чтобы поднять или опустить колесо, вытяните вилку колеса, переместите колесо с вилкой и опустите вилку, чтобы фиксатор замкнулся.

### ПРИМЕЧАНИЕ:

Вытягивайте вилку, держась за колесо левой рукой, а правой рукой удерживайте ручку мотокультиватора.

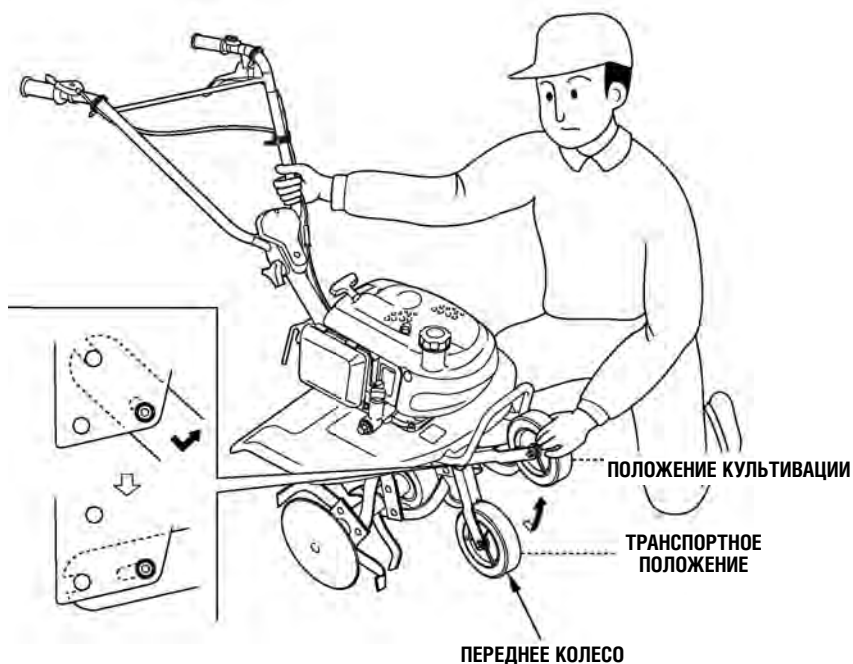

---

## Регулировка глубины культивации

Чтобы отрегулировать глубину культивации следует вынуть стопорный палец и переместить опорную штангу вверх или вниз в требуемое положение.

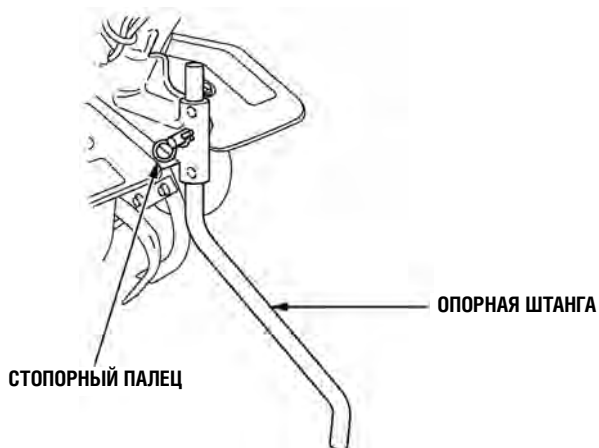

### ПРЕДУПРЕЖДЕНИЕ:

- Не используйте с мотокультиватором фрезы с диаметром более 280 мм.
- Работа мотокультиватором на склонах может привести к его опрокидыванию.
- Допуск к работе с мотокультиватором лиц, не прошедших соответствующий инструктаж, может привести к травматизму.
- Во время работы с мотокультиватором наденьте прочную обувь, полностью закрывающую ступни ног. Работа с мотокультиватором босиком, в открытой обуви или в сандалиях увеличивают риск получить травму.
- Не работайте с мотокультиватором в ночное время.
- Если фрезы забились грязью, камнями и т.д., немедленно остановите двигатель и очистите фрезы в безопасном месте. При очистке фрез необходимо надевать плотные перчатки.

Для предотвращения поломок мотокультиватора необходимо перед каждым новым использованием проводить тщательный осмотр для выявления следов повреждений и неисправностей.

## 7. ОСТАНОВКА ДВИГАТЕЛЯ

1. Выключите сцепление, отпустив рычаг сцепления в положение ВЫКЛЮЧЕНО.

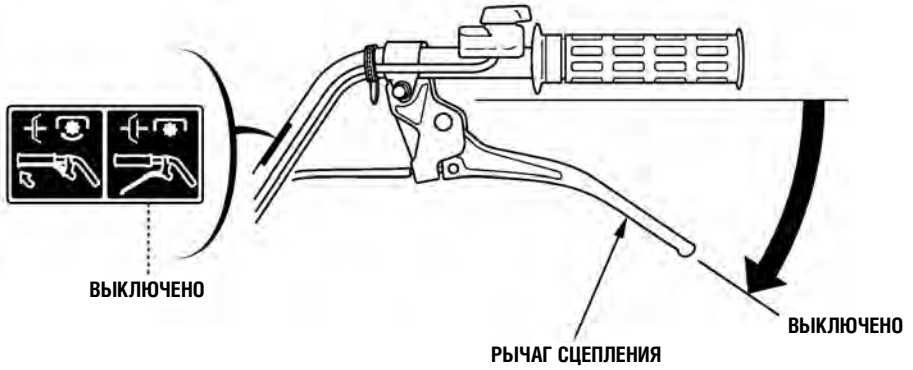

2. Переместите рукоятку дроссельной заслонки в крайнее правое положение.

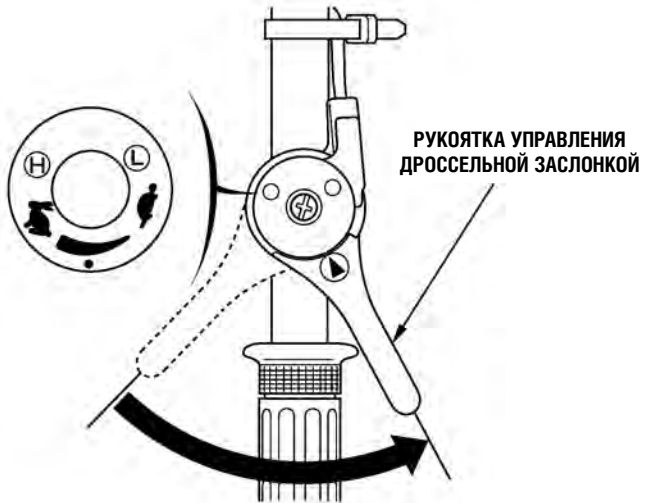

3. Поверните выключатель зажигания в положение OFF.

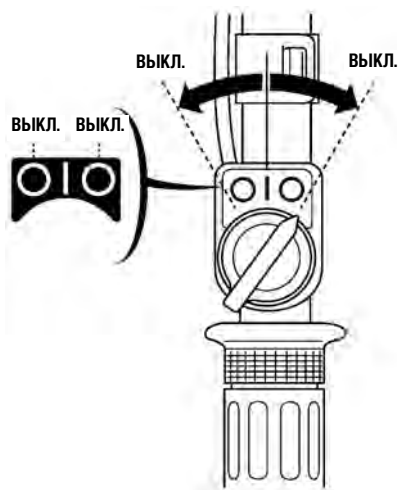

4. Закройте топливный кран, повернув его в положение OFF.

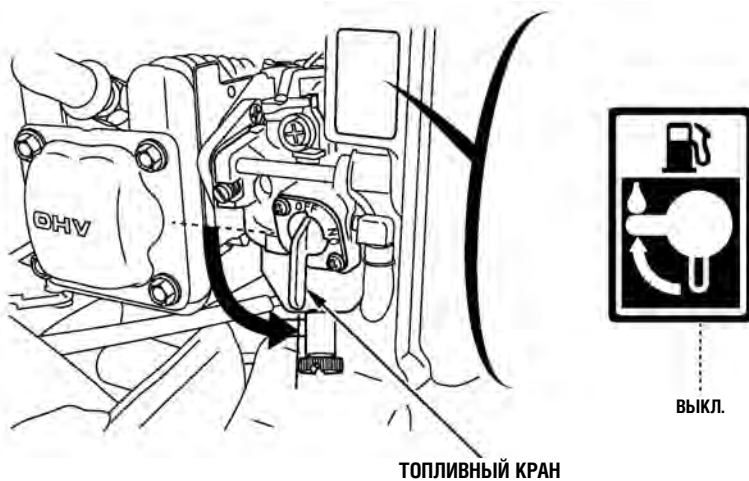

## 8. ОБСЛУЖИВАНИЕ МОТОКУЛЬТИВАТОРА

Назначением регламента технического обслуживания является поддержание мотокультиватора в наилучшем рабочем состоянии. Проводите осмотры и техническое обслуживание в соответствии с приведенной ниже таблицей.

**▲ ПРЕДОСТЕРЕЖЕНИЕ** Остановите двигатель, перед тем как выполнять техническое обслуживание. Отработавшие газы содержат токсичный оксид углерода, вдыхание которого может вызвать потерю сознания и привести к смерти. Если двигатель должен работать, обеспечьте эффективную вентиляцию помещения.

### ПРЕДУПРЕЖДЕНИЕ:

При техническом обслуживании и для ремонта мотокультиватора используйте только оригинальные запасные части марки Honda или изделия, полностью эквивалентные им по качеству. Использование запасных частей не надлежащего качества может привести к выходу мотокультиватора из строя.

### Регламент технического обслуживания

ПЕРИОДИЧНОСТЬ ТЕХНИЧЕСКОГО ОБСЛУЖИВАНИЯ (2)		Перед началом сезона	Каждый раз перед началом работы	После первых 20 мото-часов	Каждые 50 мото-часов	Через каждые 100 мото-часов	Через каждый год или через 300 мото-часов
НАИМЕНОВАНИЕ УЗЛА ИЛИ ОПЕРАЦИИ	Выполняйте обслуживание через каждый указанный месяц или количество мото-часов, в зависимости от того, что наступит раньше.						
Моторное масло	Проверка уровня		○				
	Замена	○		○		○ (4)	
Воздушный фильтр	Проверка		○				
	Очистка				○ (1)		
	Замена						○
Наружный осмотр мотокультиватора	Проверка		○				
Функционирование рычагов и рукояток	Проверка		○				
Работа двигателя	Проверка		○				
Тросы и электропроводка	Проверка		○				
Плотность затяжки резьбовых соединений			○				
Трансмиссионное масло	Проверка	○					
Свеча зажигания	Проверка и регулировка					○	
Заменить							○
Искрогаситель (если установлен)	Очистка					○	
Колодки сцепления	Проверка						○ (3)
Трос сцепления	Проверка и регулировка			○		○	
Трос привода дроссельной заслонки	Проверка и регулировка свободного хода						○
Топливный бак и топливный фильтр	Очистка	○					○ (3)
Зазоры в клапанном механизме	Проверка и регулировка						○ (3)
Камера сгорания	Очистка	После каждых 300 мото-часов (3)					
Топливопровод	Проверка	Через каждые 2 года (замена при необходимости) (3)					

- (1) При использовании в местах с большой пылью проводить обслуживание через меньшие интервалы.
- (2) Для точного определения времени технического обслуживания необходимо вести учет отработанных мото-часов.
- (3) Эти операции следует выполнять у авторизованного дилера, если только вы не имеете соответствующих инструментов и требуемой квалификации. Обратитесь к "Руководству по ремонту и обслуживанию" Honda для ознакомления с операциями обслуживания.
- (4) Заменяйте масло в двигателе каждые 50 мото-часов при высоких нагрузках на мотокультиватор и при высокой окружающей температуре.

## Замена масла в двигателе

1. Выверните маслозаливную и сливную пробки.
2. После установки сливной пробки на место залейте в картер через маслозаливное отверстие высококачественное моторное масло.
3. Проверьте уровень масла по контрольной шкале.

**Заправочная емкость системы смазки:** 0,30 л

### ПРИМЕЧАНИЕ:

Слов масла происходит легче, если двигатель все еще горячий.

#### МАСЛОЗАЛИВНАЯ ПРОБКА



После обращения с отработанным моторным маслом вымойте руки с мылом.

### ПРИМЕЧАНИЕ:

Просим вас помнить об охране окружающей среды, когда речь идет об утилизации отработанного моторного масла. Рекомендуем слить отработанное масло в емкость с плотно закрывающейся крышкой и сдать на местный пункт приема отработанных нефтепродуктов. Не выбрасывайте отработанное масло в мусоросборные контейнеры и не выливайте на землю.

## Обслуживание воздушного фильтра

Загрязненный воздушный фильтр препятствует надлежащей подаче воздуха в карбюратор. Для обеспечения нормальной работы карбюратора необходимо регулярно обслуживать воздушный фильтр. Сокращайте интервалы обслуживания воздушного фильтра, если мотокультиватор работает в местах с повышенным запылением.

### ПРЕДУПРЕЖДЕНИЕ:

**Запрещается запускать двигатель и работать без воздушного фильтра. В противном случае наступит быстрый износ двигателя.**

1. Нажмите на защелки со стороны воздушного фильтра, обращенной к топливному баку, и снимите крышку воздушного фильтра.

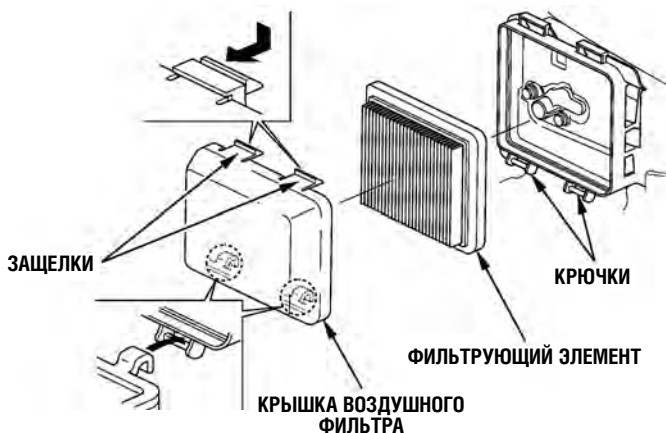

2. Выньте фильтрующий элемент. Тщательно осмотрите оба элемента и при обнаружении отверстий или разрывов замените.
3. Несколько раз встряхните элемент, ударив его о твердую поверхность, чтобы удалить частицы грязи, или продуйте его сжатым воздухом, направляя струю воздуха изнутри фильтрующего элемента. Не пытайтесь очистить фильтрующий элемент щеткой. Щетка только вотрет грязь в бумагу фильтра. Замените фильтрующий элемент, если он сильно загрязнен.



4. Вставьте фильтрующий элемент и установите крышку воздушного фильтра.

## Обслуживание свечи зажигания

Рекомендованная свеча: CR4HSB(NGK)  
U14FSR-UB(DENSO)

Для обеспечения нормальной работы двигателя свеча зажигания должна быть свободна от отложений, и между электродами свечи должен быть установлен требуемый зазор.

1. Снимите наконечник свечи зажигания. Для снятия свечи зажигания используйте свечной ключ.

### ▲ ПРЕДОСТЕРЕЖЕНИЕ

Если двигатель работал, то система выпуска будет очень горячей. Будьте осторожны и не прикасайтесь к системе выпуска.

2. Осмотрите свечу зажигания. Если изолятор свечи имеет трещины или сколы, свечу необходимо заменить. Если свеча зажигания будет снова установлена в двигатель, очистите ее с помощью проволочной щетки.
3. Измерьте с помощью плоского щупа зазор между электродами свечи зажигания. При необходимости отрегулируйте величину зазора, осторожно подгибая боковой электрод. Зазор должен быть равен: 0,6-0,7 мм.

КЛЮЧ ДЛЯ СВЕЧЕЙ ЗАЖИГАНИЯ

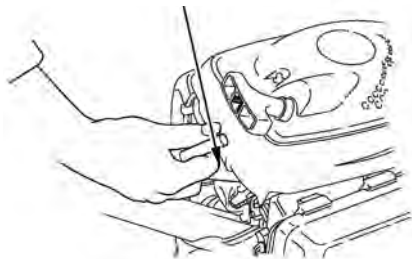

0.6 – 0.7 мм



4. Убедитесь, что прокладка свечи зажигания находится в хорошем состоянии и заверните свечу от руки, чтобы избежать повреждения резьбы.
5. Заверните свечу от руки, затем затяните ее на 1/2 оборота свечным ключом, чтобы деформировать прокладку. Если свеча зажигания используется повторно, то ее следует повернуть на 1/8-1/4 оборота.

### ПРЕДУПРЕЖДЕНИЕ:

Свеча зажигания должна быть надежно затянута. Слабо затянутая свеча зажигания может перегреться и стать причиной повреждения двигателя.

Никогда не используйте свечу зажигания с не рекомендованным калильным числом.

## Обслуживание искрогасителя (если он установлен)

### **⚠ ПРЕДОСТЕРЕЖЕНИЕ**

Если двигатель работал, то система выпуска будет очень горячей. Дайте системе выпуска остыть перед тем, как выполнять обслуживание искрогасителя.

### **ПРЕДУПРЕЖДЕНИЕ:**

Чтобы искрогаситель работал эффективно, его следует обслуживать каждые 100 мото-часов.

1. Выверните три винта с резьбой 5 мм и снимите защиту системы выпуска.
2. Выверните специальный винт и снимите искрогаситель с системы выпуска.  
(Будьте осторожны, чтобы не повредить металлическую сетку искрогасителя.)

### **ПРИМЕЧАНИЕ:**

Проверьте, нет ли угольных отложений вокруг выпускного отверстия и на искрогасителе, и при необходимости очистите их.



3. Используйте щетку для удаления угольных отложений с экрана искрогасителя.

### **ПРЕДУПРЕЖДЕНИЕ:**

Будьте осторожны, чтобы не повредить экран искрогасителя.



### **ПРИМЕЧАНИЕ:**

Искрогаситель не должен иметь трещин и вырывов. Замените искрогаситель, если при осмотре обнаружены повреждения.

4. Производите установку искрогасителя, выполняя операции в обратном порядке по отношению к разборке.

## Регулировка троса привода дроссельной заслонки

Измерьте свободный ход на конце рукоятки привода дроссельной заслонки.

Свободный ход: 10 - 15 мм

Если свободный ход отличается от рекомендованного, ослабьте стопорную гайку и заверните или отверните регулировочную гайку, установив требуемый свободный ход.

После окончания регулировки свободного хода троса надежно затяните стопорную гайку.

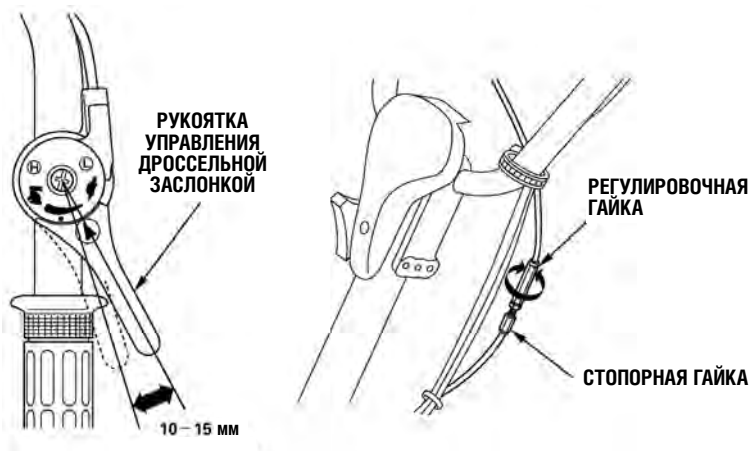

## Регулировка троса привода сцепления

1. Установите ручки мотокультиватора в среднее положение по высоте (см.стр. 20).
2. Установите мотокультиватор на горизонтальной поверхности, выверните два винта крепления переднего кожуха и снимите передний кожух, если он имеется в комплекте поставки.



3. Пружина сцепления должна удлиняться на  $2,0 \pm 0,5$  мм при перемещении рычага сцепления из положения ВЫКЛЮЧЕНО в положение ВКЛЮЧЕНО.
4. Если удлинение пружины не соответствует указанному, ослабьте стопорную гайку и отверните или заверните регулировочную гайку, чтобы установить требуемое удлинение пружины. Не перетяните трос при регулировке.

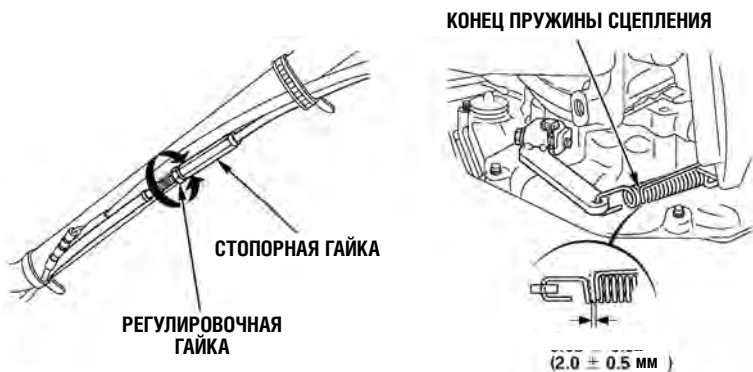

## 9. ТРАНСПОРТИРОВКА И ХРАНЕНИЕ МОТОКУЛЬТИВАТОРА

### Транспортировка мотокультиватора

Если мотокультиватор работал, то перед погрузкой в транспортное средство дайте ему остыть по меньшей мере 15 минут. Горячий картер двигателя и система выпуска могут обжечь вас и воспламенить некоторые материалы.

Чтобы исключить разбрызгивание топлива, перед транспортировкой слейте топливо, выключите зажигание и сохраняйте горизонтальное положение мотокультиватора при транспортировке.

Будьте внимательны, чтобы не уронить мотокультиватор при погрузке и транспортировке.

### Погрузка и выгрузка

Если подходящая погрузочная рампа отсутствует, поднимать мотокультиватор при погрузке и разгрузке следует вдвоем.

Устанавливайте мотокультиватор ровно на плоскость кузова или грузового отделения автомобиля при транспортировке. Закрепите мотокультиватор с помощью шнура или фиксирующих лямок. Прокладывайте фиксирующий шнур или лямки так, чтобы не задеть органы управления, регулировочные устройства, тросы и крабюратор.

Штанги ручек должны быть сложены вперед или назад, чтобы мотокультиватор занимал меньше места (стр. 20).

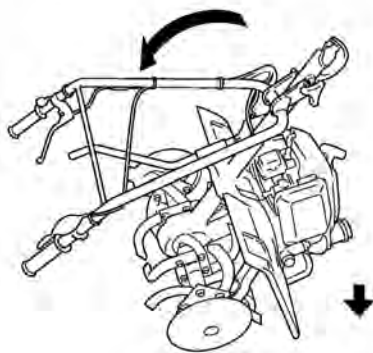

Штанги сложены назад.

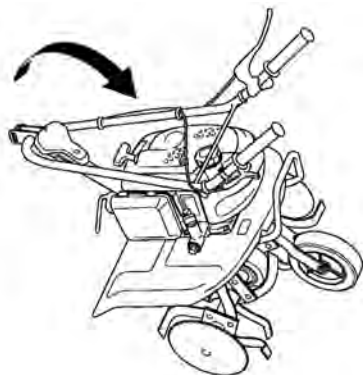

Штанги сложены вперед.

## Хранение мотокультиватора

Не укладывайте мотокультиватор ручками на грунт. В этом случае моторное масло может протечь в цилиндр двигателя, а топливо может пролиться.

### Подготовка к хранению

При подготовке мотокультиватора к длительному хранению необходимо выполнить следующие операции, чтобы быть уверенным в его готовности к использованию, когда это будет необходимо.

#### **▲ ПРЕДОСТЕРЕЖЕНИЕ**

**Бензин является легковоспламеняющимся веществом и при определенных условиях взрывоопасен. Не курите и не приближайтесь с искрящими предметами к мотокультиватору во время слива топлива.**

- Слейте топливо.

Топливо, оставленное на долгое время в карбюраторе, разлагается и отрицательно влияет на детали карбюратора. Полностью слейте топливо, для чего выполните следующие операции.

- а. Поверните топливный кран в положение "ON" (Включено), чтобы слить бензин, находящийся в топливном баке.
  - б. Ослабьте сливную пробку и слейте топливо из карбюратора.
  - в. Затяните сливную пробку карбюратора.
- Закройте топливный кран.  
Вытяните рукоятку шнура стартера до появления сопротивления (это значит, что поршень подошел к такту сжатия). В этом положении поршня оба клапана оказываются закрытыми. Это обеспечит защиту седел клапанов.
  - Замените масло в двигателе (стр. 27).
  - Укройте мотокультиватор и поставьте на хранение в сухом месте, где нет пыли.



## 10. ПОИСК НЕИСПРАВНОСТЕЙ

---

Если двигатель не запускается:

1. Достаточно ли топлива?
2. Открыт ли топливный кран?
3. Поступает ли топливо в карбюратор?

Чтобы проверить это, ослабьте сливную пробку карбюратора при открытом топливном кране. Топливо должно свободно вытекать. Затяните сливную пробку снова.

### **⚠ ПРЕДОСТЕРЕЖЕНИЕ**

**Бензин является легковоспламеняющимся веществом и при определенных условиях взрывоопасен. Не курите и не приближайтесь с искрящими предметами к мотокультиватору во время слива топлива.**

4. Включено ли зажигание?
5. Свеча зажигания в хорошем состоянии?  
Выверните и осмотрите свечу зажигания. Очистите изолятор и электроды, отрегулируйте зазор между электродами и просушите свечу зажигания. При необходимости, замените свечу зажигания.
6. Если двигатель по-прежнему не запускается, привезите мотокультиватор на станцию авторизованного дилера Honda.

## 11. ТЕХНИЧЕСКИЕ ХАРАКТЕРИСТИКИ

Модель	DE	GE	D	C	U
Габаритная длина	1280 мм		1200 мм		
Габаритная высота	1035 мм		975 мм		
Габаритная ширина	615 мм		585 мм		
Сухая масса	29,0 кг	30,0 кг	23,5 кг		24,5 кг

### Двигатель

Модификация	4-тактный, с боковым расположением клапанов, 1-цилиндровый с принудительным воздушным охлаждением
Рабочий объем	57 см <sup>3</sup>
Диаметр цилиндра X ход поршня	45 X 36 мм
Свеча зажигания	CR4HSB(NGK) U14FSR-UB(DENSO)
Система зажигания	Система зажигания с транзисторным магнето
Емкость топливного бака	0,7 л
Заправочные емкости	0,30 л
Сцепление	С разжимаемыми колодками
Емкость системы смазки трансмиссии	0,90 л

### Шум и вибрация

Уровень звукового давления (LpA) замеренный по методике EN709	79 дБ
Гарантированный уровень звуковой мощности (LWA) замеренный по методике 2000/1 4/EC	92 дБ
Уровень вибрации, замеренный по методике EN709	12 м/с <sup>2</sup>

### ПРИМЕЧАНИЕ:

Характеристики могут быть изменены, благодаря улучшениям конструкции, без дополнительного уведомления.

## 12. АДРЕСА ДИЛЕРОВ КОМПАНИИ HONDA

---

### **ЗАО “Аояма Моторс”**

119618, г. Москва,  
ул. Домостроительная, д.4  
(095) 439-31-07, 363-43-34, 363-43-37

### **ЗАО “ФК Моторс”**

105523, г. Москва,  
Щелковское ш., д.100, корп.106  
(095) 460-90-29

### **ООО “Флайт Авто”**

115583, г.Москва, МКАД 19-ый км,  
Развязка Беседы-Марьино-Братеево  
(095) 500-34-34, 500-34-84

### **ЗАО “БРАНДТ”**

193015, г. Санкт-Петербург,  
наб. Робеспьера, 6-8 лит. А  
(812) 449-41-40, 275-05-37

### **ЗАО “РАЛЬФ-АРТ дивижн”**

197110, г. Санкт-Петербург,  
ул. Малая Зеленина, д. 4  
(812) 325-97-32, 235-65-05, 235-20-60

### **ЗАО “АКБОР”**

193091, г. Санкт-Петербург,  
Октябрьская наб., д. 18, лит. Б  
(812) 589-53-62, 589-22-04

### **ООО “Партнер”**

196084, г.Санкт-Петербург,  
Московский пр., 136, к.2А, оф.1  
(812) 388-66-76, 388-58-33, 388-92-53

### **ООО “САВА”**

г. Братск, ул. Гидростроителей, 53  
(3953) 36-44-66, 36-44-04, 66-57-02

### **Салон “Олимп”**

160014, г.Вологда,  
ул. Добролюбова, 38  
(8172) 54-64-74, 54-65-42

### **ООО “Уникум Моторс”**

620050, г.Екатеринбург,  
ул. Монтажников, 4  
(343) 373-47-27

### **ООО “САВА”**

664014, г.Иркутск,  
ул. О. Кошевого,  
(653952) 211-999, 325-133

### **ООО “Макс Моторс”**

350059, г.Краснодар,  
ул. Уральская, 104-В, ТЦ “СБС”  
(861) 231-91-16

### **ООО “Техноцентр АСТМ”**

660060, г.Красноярск,  
ул. Красной Армии, 10  
(3912) 234-547

### **Магазин “Яр”**

660048, г.Красноярск,  
ул. Брянская, 280  
(3912) 587-604

### **Магазин “Мастер Фиш”**

423819, г. Набережные Челны,  
пр. Мира, 6/01  
(8552) 39-00-50, 53-23-23

### **ООО “ЭКСП”**

614014, г. Пермь,  
ул. Восстания, 24  
(3422) 67-79-19

### **ООО “Макс Моторс”**

357500, Пятигорск,  
пр. Калинина, 54-А, ТЦ “Телемир”  
(87933) 37-999

### **ООО “Юна Моторс”**

344065, г. Ростов-на-Дону,  
ул. Троллейбусная, 4  
(863) 227-89-63

### **ООО “Автоимпорт”**

443070, г. Самара,  
ул. Загородная, 3  
(8462) 46-54-08

### **ООО “Макс Моторс”**

354000, г. Сочи,  
р-он Мамайка, СЗК “Роснефть”  
(8622) 60-23-63

### **ООО “Макс Моторс”**

355038, г. Ставрополь,  
ул. Ленина, 468, ТЦ “Телемир”  
(8652) 56-01-60

### **ООО “Сибирь моторе групп”**

625000, г. Тюмень,  
ул. Широкая, 29

### **ООО “Профтехника”**

450000, г. Уфа,  
ул. Силикатная, 27  
8-901-478-8502

### **ООО “ШинИНВЕСТ-Центр”**

454-87, г. Челябинск,  
ул. Потребительская 2-я, 22  
(3512) 62-10-01, 62-12-57 (доб.132)

**Список дилеров постоянно обновляется. Более подробную информацию вы можете получить на нашем интернет-сайте: [www.honda.co.ru](http://www.honda.co.ru).**

**HONDA**  
The Power of Dreams

