

Operating Instructions

HOB

GB

English, 1

RS

Русский, 8

7HPC 604 /HA
7HPC 604 X/HA

Contents

Warnings, 2

Installation, 3-4

Positioning
Electrical connections

Description of the appliance, 5

Overall view

Precautions and tips, 6

General safety
Disposal
Practical Advice on Using the Electric Hot Plates

Maintenance and care, 7

Switching the appliance off
Cleaning the appliance
Technical data
Assistance

GB

Warnings

GB

WARNING: The appliance and its accessible parts become hot during use. Care should be taken to avoid touching heating elements. Children less than 8 years of age shall be kept away unless continuously supervised. This appliance can be used by children aged from 8 years and above and persons with reduced physical, sensory or mental capabilities or lack of experience and knowledge if they have been given supervision or instruction concerning use of the appliance in a safe way and understand the hazards involved. Children shall not play with the appliance. Cleaning and user maintenance shall not be made by children without supervision.

WARNING: Unattended cooking on a hob with fat or oil can be dangerous and may result in fire. NEVER try to extinguish a fire with water, but switch off the appliance and then cover flame e.g. with a lid or a fire blanket.

WARNING: Danger of fire: do not store items on the cooking surfaces.

Never use steam cleaners or pressure cleaners on the appliance.

The appliance is not intended to be operated by means of an external timer or separate remote control system.

Installation

! Before operating your new appliance please read this instruction booklet carefully. It contains important information for safe use, installation and care of the appliance.

! Please keep these operating instructions for future reference. Pass them on to possible new owners of the appliance.

Positioning

! Keep packaging material out of the reach of children. It can become a choking or suffocation hazard (see *Precautions and tips*).

! The appliance must be installed by a qualified professional according to the instructions provided. Incorrect installation may cause harm to people and animals or may damage property.

Fitting the appliance

It is possible to instal them next to furniture which is higher than the working board. For a correct installation of the cooking top the following precautions must be followed:

- Kitchen cabinets adjacent to the appliance and taller than the top of the hob must be at least 600 mm from the edge of the hob.
- Hoods must be installed according to their relative installation instruction manuals and at a minimum distance of 650 mm from the hob.

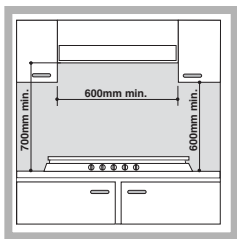

- Place the wall cabinets adjacent to the hood at a minimum height of 420 mm from the hob (see figure).
- If the hob is installed beneath a wall cabinet, the latter must be situated at a minimum of 700 mm above the hob (see figure).

- The installation cavity should have the dimensions indicated in the figure. Fastening hooks are provided, allowing you to fasten the hob to tops that are between 20 and 40 mm thick. To ensure the hob is securely fastened to the top, we recommend you use all the hooks provided.

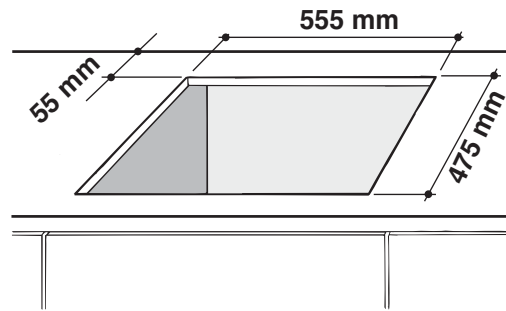

Hook fastening diagram

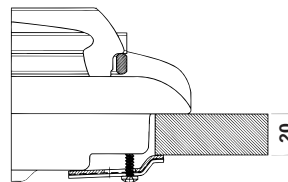

Hooking position for top **H=20 mm**

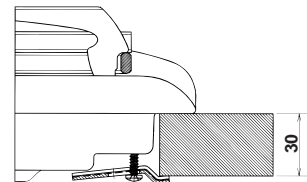

Hooking position for top **H=30 mm**

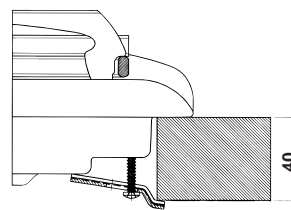

Hooking position for top **H=40 mm**

Front

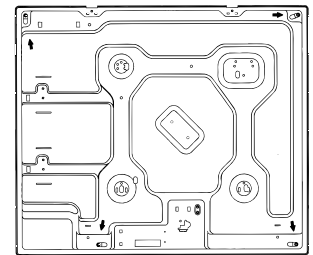

Back

! Use the hooks contained in the "accessory pack"

- Where the hob is not installed over a built-in oven, a wooden panel must be installed as insulation. This must be placed at a minimum distance of 20 mm from the lower part of the hob.

Ventilation

To ensure adequate ventilation, the back panel of the cabinet must be removed. It is advisable to install the oven so that it rests on two strips of wood, or on a completely flat surface with an opening of at least 45 x 560 mm (see diagrams).

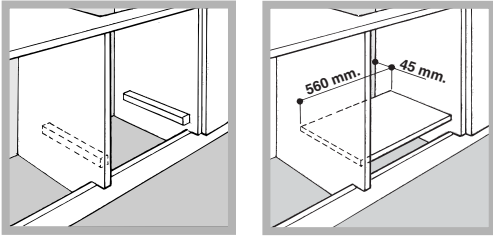

Where a hob is installed above an oven without a forced ventilation cooling system, adequate ventilation must be provided inside the cabinet by means of air holes through which air can pass (*see figure*).

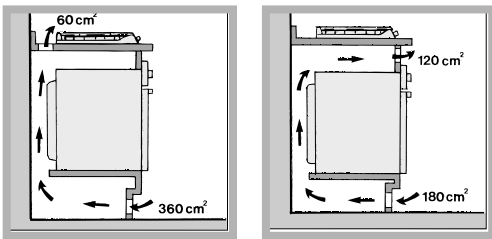

Electrical connection

The electric hobs are supplied without power supply cable since the cable must be sized according to the type of electrical connection used (see attached connection diagram). Follow these steps to connect the cable:

- Open the terminal box by removing the screws "V" and opening the cover (see figure).
- Connect the wires as shown in the diagram.
- Fix the cable using the cable clamp "F", replace the cover and fasten it using the screws "V" (see figure).

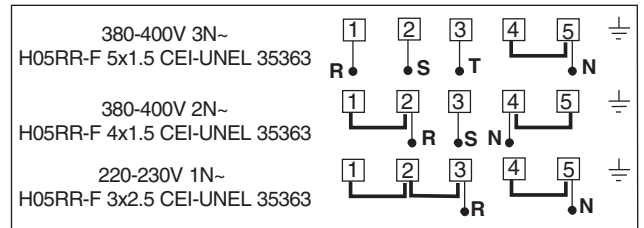
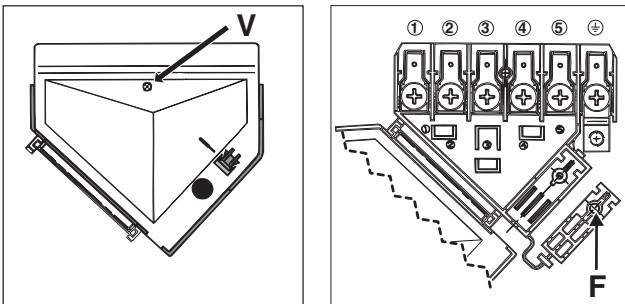

Connecting the supply cable to the mains

Install a standardised plug corresponding to the load indicated on the data plate.

The appliance must be directly connected to the mains using an omnipolar circuit-breaker with a minimum contact opening of 3 mm installed between the appliance and the mains. The circuit-breaker must be suitable for the charge indicated and must comply with current electrical regulations (the earthing wire must not be interrupted by the circuit-breaker). The supply cable must not come into contact with surfaces with temperatures higher than 50°C.

! The installer must ensure that the correct electrical connection has been made and that it is compliant with safety regulations.

Before connecting to the power supply, make sure that:

- The appliance is earthed and the plug is compliant with the law.
- The socket can withstand the maximum power of the appliance, which is indicated on the data plate.
- The voltage is in the range between the values indicated on the data plate.
- The socket is compatible with the plug of the appliance. If the socket is incompatible with the plug, ask an authorised technician to replace it. Do not use extension cords or multiple sockets.

! Once the appliance has been installed, the power supply cable and the electrical socket must be easily accessible.

! The cable must not be bent or compressed.

! The cable must be checked regularly and replaced by authorised technicians only (*see Assistance*).

! The manufacturer declines any liability should these safety measures not be observed.

! If the appliance is to be installed above a built-in electric oven, the electrical connection of the hob and the oven must be carried out separately, both for electrical safety purposes and to make extracting the oven easier.

Description of the appliance

Overall view

GB

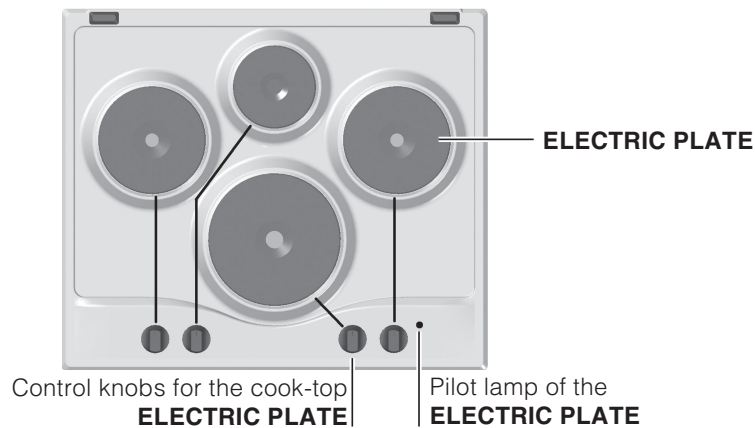

- The **ELECTRIC PLATE** vary in diameter and power: "normal" and "fast". The latter can be identified by a red boss in the center of the hot plate itself.

! The position of the corresponding electric hot plate is indicated on each control knob.

- The **ELECTRIC PLATE ON** indicator light switches on whenever the knob is moved from the 'off' position.

- The **ELECTRIC PLATE** control knob is a device used to regulate power. The knob may be turned clockwise or anti-clockwise and set to six different positions:

| Setting | Normal or Fast Plate |
|---------|----------------------|
| 0 | Off |
| 1 | Low |
| 2 - 5 | Medium |
| 6 | High |

! Please refer to the "Practical advice on using the appliance" section for a list of the relative positions and their recommended uses.

Precautions and tips

GB

! This appliance has been designed and manufactured in compliance with international safety standards. The following warnings are provided for safety reasons and must be read carefully.

General safety

- **This manual is for a class 3 built-in cooktop.**
- **These instructions are only valid for the countries the symbols for which appear on the manual and the serial plate.**
- This appliance is designed for non-professional use in the home.
- This appliance was designed for domestic use inside the home and is not intended for commercial or industrial use.
- Do not touch the appliance with bare feet or with wet or damp hands and feet.
- **The appliance must be used by adults only for the preparation of food, in accordance with the instructions outlined in this booklet. Any other use of the appliance (e.g. for heating the room) constitutes improper use and is dangerous. The manufacturer may not be held liable for any damage resulting from improper, incorrect and unreasonable use of the appliance.**
- Ensure that power supply cables of other electrical appliances do not come into contact with the hot parts of the hob.
- The openings and slots used for ventilation and heat dispersion must never be covered.
- Make sure the knobs are in the "•"/"o" position when the appliance is not in use.
- When unplugging the appliance always pull the plug from the mains socket, do not pull on the cable.
- Never carry out any cleaning or maintenance work without having unplugged the plug from the mains.
- In the case of a malfunction, under no circumstances should you attempt to repair the appliance yourself. Repairs carried out by inexperienced persons may cause injury or further malfunctioning of the appliance. Contact a Service Centre (*see Assistance*).
- Always make sure pan handles are turned towards the centre of the hob in order to avoid accidental burns.
- Do not leave the electric plate switched on without a pan placed on it.
- Do not use cookware with uneven or deformed bottoms.
- The appliance should not be operated by people (including children) with reduced physical, sensory or mental capacities, by inexperienced individuals or by anyone who is not familiar with the product. These individuals should, at the very least, be supervised by someone who assumes

responsibility for their safety or receive preliminary instructions relating to the operation of the appliance.

- Do not let children play with the appliance.
- **The appliance is not intended to be operated by means of an external timer or separate remote-control system.**

Disposal

- When disposing of packaging material: observe local legislation so that the packaging may be reused.
- The European Directive 2002/96/EC on Waste Electrical and Electronic Equipment (WEEE), requires that old household electrical appliances must not be disposed of in the normal unsorted municipal waste stream. Old appliances must be collected separately in order to optimise the recovery and recycling of the materials they contain and reduce the impact on human health and the environment. The crossed out "wheeled bin" symbol on the product reminds you of your obligation, that when you dispose of the appliance it must be separately collected. Consumers should contact their local authority or retailer for information concerning the correct disposal of their old appliance.

Practical Advice on Using the Electric Hot Plates

In order to avoid heat loss and damage to the hot plate, use cookware with a flat bottom the diameter of which is not less than that of the hot plate.

| Setting | Setting |
|---------|---|
| 0 | Off |
| 1 | Cooking vegetables, fish |
| 2 | Cooking potatoes (using steam) soups, chickpeas, beans. |
| 3 | Continuing the cooking of large quantities of food, minestrone. |
| 4 | For roasting (average) |
| 5 | For roasting (above average) |
| 6 | For browning and reaching a boil in a short time |

! Before using the hot plates for the first time, you should heat them at maximum temperature for approximately 4 minutes, without any pans. During this initial stage, their protective coating hardens and reaches its maximum resistance.

Maintenance and care

Switching the appliance off

Disconnect your appliance from the electricity supply before carrying out any work on it.

Cleaning the appliance

! Do not use abrasive or corrosive detergents, stain removers, anti-rust products, powder detergents or sponges with abrasive surfaces: these may scratch the surface.

! Never use steam cleaners or pressure cleaners on the appliance.

- It is usually enough to wash the hob with a damp sponge and dry it with absorbent kitchen roll.
- The electric hobs should be cleaned using a damp cloth and then rubbed with oil while still warm.
- Stainless steel may become marked if it comes into contact with very hard water or harsh detergents (containing phosphorous) for long periods of time. After cleaning, it is advisable to rinse thoroughly and dry. It is also recommended that drops of water be dried.

Assistance

! Never use the services of an unauthorised technician.

Please have the following information to hand:

- The type of problem encountered.
- The appliance model (Mod.).
- The serial number (S/N).

This information can be found on the data plate located on the appliance and/or on the packaging.

Technical characteristic

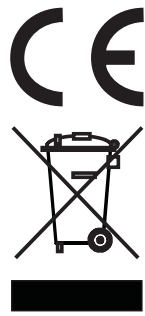
| DATA PLATE | |
|---|--|
| Electrical section | voltage: 220-230V/380-400V 3N ~ 50/60Hz Max power 5600 W |
|  | This appliance conforms to the following European Economic Community directives: - 2006/95/EEC of 12/12/06 (Low Voltage) and subsequent amendments; - 2004/108/EEC of 15/12/04 (Electromagnetic Compatibility) and subsequent amendments; - 93/68/EEC of 22/07/93 and subsequent amendments. - 2002/96/EC and subsequent amendments. |

RS

GB

English, 1

RS

Русский, 8

7HPC 604 /HA

7HPC 604 X/HA

Содержание

Предупреждения, 9

Монтаж, 10-11

Расположение
Электрическое подключение

Описание изделия, 12

Общий вид

Предосторожности и рекомендации, 13

Общие требования по безопасности
Утилизация
Практические рекомендации по эксплуатации электрических конфорок

Техническое обслуживание и уход, 14

Обесточивание изделия
Чистка изделия
Паспортная табличка
Сервисное обслуживание

Предупреждения

RS

ВНИМАНИЕ: Данное изделие и его доступные комплектующие сильно нагреваются в процессе эксплуатации. Будьте осторожны и не касайтесь нагревательных элементов. Не разрешайте детям младше 8 лет приближаться к изделию без контроля. Данное изделие может быть использовано детьми старше 8 лет и лицами с ограниченными физическими, сенсорными или умственными способностями или без опыта и знания о правилах использования изделия при условии надлежащего контроля или обучения безопасному использованию изделия с учетом соответствующих рисков. Не разрешайте детям играть с изделием. Не разрешайте детям осуществлять чистку и уход за изделием без контроля взрослых.

ВНИМАНИЕ: Опасно оставлять включенную конфорка с маслом или жиром без присмотра, так как это может привести к пожару. НИКОГДА не пытайтесь погасить пламя/пожар водой. Прежде всего выключите изделие и накройте пламя крышкой или огнеупорной тканью.

ВНИМАНИЕ: Опасность пожара: не оставляйте предметов на варочных поверхностях.

Никогда не используйте паровые чистящие агрегаты или агрегаты под высоким давлением для чистки изделия.

Изделие не рассчитано на включение посредством внешнего синхронизатора или отдельной системы дистанционного управления.

Установка

RS

! Важно сохранить данное руководство для его последующих консультаций. В случае продажи, передачи изделия или при переезде на новое место жительства необходимо проверить, чтобы руководство оставалось вместе с изделием, для того чтобы его новый владелец мог ознакомиться с правилами эксплуатации и с соответствующими предупреждениями.

! Внимательно прочитайте инструкции: в них содержатся важные сведения об установке, эксплуатации и безопасности изделия.

Размещение

! Не разрешайте детям играть с упаковочными материалами. Упаковка должна быть уничтожена в соответствии с правилами раздельного сбора мусора (см. *Предосторожности и рекомендации*).

! Установка изделия производится в соответствии с данными инструкциями квалифицированными специалистами. Неправильная установка изделия может стать причиной повреждения имущества и причинить ущерб людям и домашним животным.

Встроенный монтаж

Возможна установка рядом с кухонными элементами, высота которых не превышает рабочую поверхность. Для правильной установки варочной панели необходимо соблюдать следующие меры предосторожности:

- Кухонные элементы, расположенные рядом с кухонной плитой, высота которых превышает уровень варочной панели, должны находиться на расстоянии не менее 600 мм от края варочной панели.
- Вытяжка должна быть установлена в соответствии с руководством по эксплуатации вытяжки и в любом случае на высоте не менее 650 мм.
- Навесные кухонные шкафы, прилегающие к

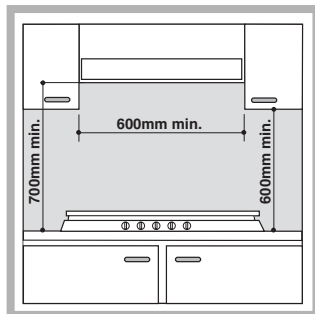

(см. схему).

- Размеры ниши кухонного элемента должны соответствовать схеме. В крепежный комплект входят крепежные крюки для крепления варочной панели на кухонной рабочей поверхности толщиной от 20 до 40 мм.

Для надежного крепления варочной панели рекомендуется использовать все прилагающиеся крюки.



Схема крепления крюков



Монтаж крюка для опорных брусков H=20 мм

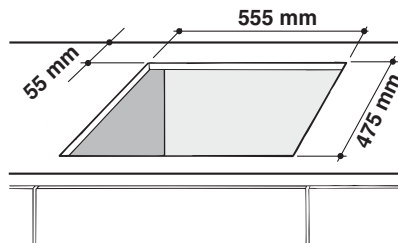
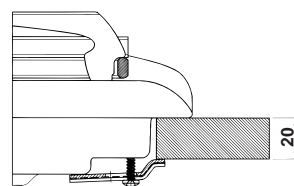
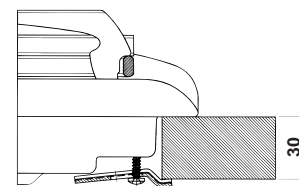

Монтаж крюка для опорных брусков H=30 мм

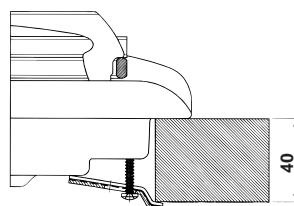

Монтаж крюка для опорных брусков H=40 мм

Спереди

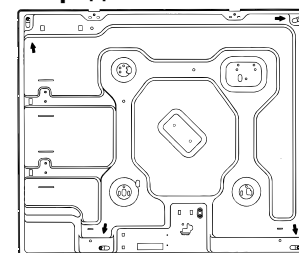

Сзади

! Используйте крюки из комплекта «вспомогательные принадлежности»

- Если варочная панель не устанавливается сверху встроенного духового шкафа, необходимо вставить деревянную панель в качестве изоляции. Эта панель должна быть установлена на расстоянии не менее 20 мм от нижней части варочной панели.

Вентиляция

Для обеспечения надлежащей вентиляции необходимо снять заднюю панель ниши кухонного элемента. Рекомендуется установить духовой шкаф на два деревянных бруска или на сплошное основание с отверстием диаметром не менее 45 x 560 мм (см. схемы).

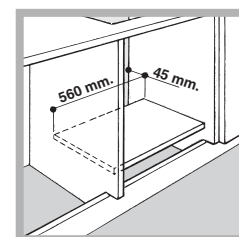
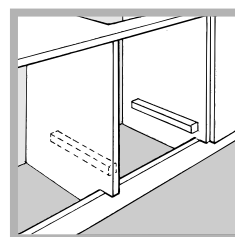

Если варочная панель устанавливается сверху встроенного духового шкафа, не оснащенного принудительной охлаждающей вентиляцией, для надлежащей вентиляции внутри кухонного элемента необходимо проделать вентиляционные отверстия для циркуляции воздуха (см. схемы).

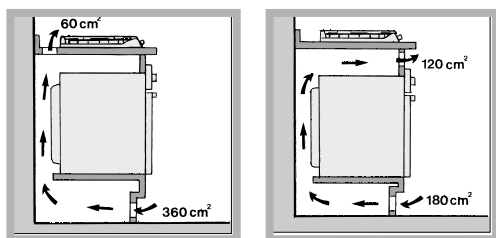

Электрическое подключение

Некоторые электрические панели не оснащены проводом электропитания, так как провод рассчитывается под конкретный тип электропроводки (смотрите таблицу соединений ниже). Подсоединение провода производится следующим образом:

- Открыть зажимную коробку, отвинтив винт "V" и открыть крышку (см. схему).
- Соединить провода согласно схеме, изображенной на рисунке.
- Закрепить кабель к держателю "F", закрыть и зафиксировать крышку с помощью винта "V" (см. схему).

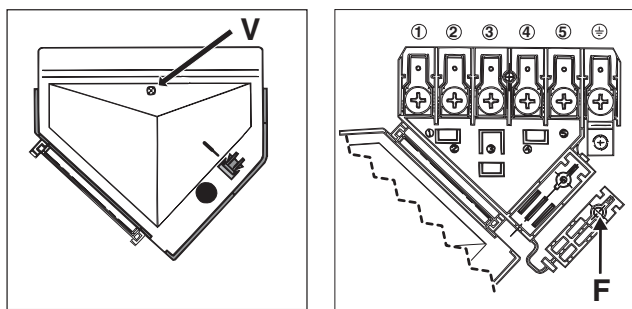

| | |
|--|--|
| 380-400V 3N~ H05RR-F 5x1.5 CEI-UNEL 35363 | |
| 380-400V 2N~ H05RR-F 4x1.5 CEI-UNEL 35363 | |
| 220-230V 1N~ H05RR-F 3x2.5 CEI-UNEL 35363 | |

Подсоединение сетевого кабеля к сети электропитания

Установите на сетевой кабель нормализованную штепсельную вилку, рассчитанную на нагрузку, указанную на заводской табличке.

В случае прямого подключения к сети электропитания между кухонной плитой и сетью необходимо установить мультиполярный выключатель с минимальным расстоянием между контактами 3 мм, рассчитанный на данную нагрузку и соответствующий действующим нормативам (выключатель не должен размыкать провод заземления). Сетевой кабель должен быть расположен таким образом, чтобы ни в одной точке его температура не превышала температуру помещения более чем 50°C.

! Электромонтер несет ответственность за правильное подключение изделия к электрической сети и за соблюдение правил безопасности.

Перед подключением изделия к сети электропитания проверьте следующее:

- розетка должна быть соединена с заземлением и соответствовать нормативам;
- сетевая розетка должна быть рассчитана на максимальную потребляемую мощность изделия, указанную на табличке с техническими характеристиками;
- напряжение и частота тока сети должны соответствовать электрическим данным изделия;
- сетевая розетка должна быть совместима со штепсельной вилкой изделия. В противном случае замените розетку или вилку; не используйте удлинители или тройники.

! Изделие должно быть установлено таким образом, чтобы электрический провод и сетевая розетка были легко доступны.

! Электрический провод изделия не должен быть согнут или сжат.

! Регулярно проверяйте состояние сетевого кабеля и в случае необходимости поручите его замену только уполномоченным техникам (см. *Сервисное обслуживание*).

! Производитель не несет ответственности за последствия несоблюдения перечисленных выше требований.

! В случае установки варочной панели сверху духового шкафа, встроенного в кухонный элемент, электрическое подсоединение варочной панели и духового шкафа должно выполняться отдельно по причинам безопасности, а так же для легкого съема духового шкафа.



АЮ 77

Описание изделия

RS

Общий вид

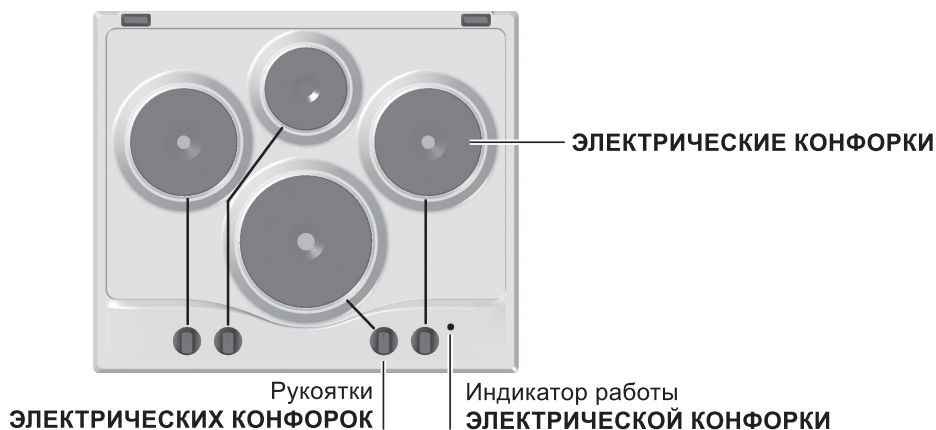

- **ЭЛЕКТРИЧЕСКИЕ КОНФОРКИ** могут быть разного диаметра и мощности: “обычные” или “быстрые”, последние отличаются наличием красного кружка в центре.

! На каждой рукоятке показано положение соответствующей электрической конфорки на варочной панели.

- Индикатор **РАБОТЫ ЭЛЕКТРИЧЕСКОЙ ВАРОЧНОЙ ПАНЕЛИ** загорается, когда регулятор повернут в любое положение, отличное от выключенного.

- Рукоятки **ЭЛЕКТРИЧЕСКИХ КОНФОРОК** для регулирования мощности. Регулирование производится вращением соответствующей рукоятки по или против часовой стрелки в шесть различных положений:

| Поз. | Нормальная и быстрая конфорка |
|-------|-------------------------------|
| 0 | Выключено |
| 1 | Минимальная мощность |
| 2 - 5 | Средние мощности |
| 6 | Максимальная мощность |

! В параграфе “Практические рекомендации по эксплуатации” указано соответствие между положениями и рекомендованным назначением конфорок.

Предосторожности и рекомендации

! Изделие спроектировано и изготовлено в соответствии с международными нормативами по безопасности. Необходимо внимательно прочитать настоящие предупреждения, составленные в целях вашей безопасности.

Общие требования по безопасности

- Данное устройство является встраиваемым бытовым электроприбором класса 3.
- Инструкции относятся только к странам, обозначения которых приведены в руководстве и на паспортной табличке изделия.
- Данное изделие предназначается для непрофессионального использования в домашних условиях.
- Запрещается устанавливать изделие на улице, даже под навесом, так как воздействие на него дождя и грозы является чрезвычайно опасным.
- Не прикасайтесь к изделию влажными руками, босиком или с мокрыми ногами.
- Изделие предназначено для приготовления пищевых продуктов, может быть использовано только взрослыми лицами в соответствии с инструкциями, приведенными в данном техническом руководстве. Любое другое его использование (например: отопление помещения) считается ненадлежащим и следовательно опасным. Производитель не несет ответственности за возможный ущерб, вызванный ненадлежащим, неправильным и неразумным использованием изделия.
- Следите, чтобы сетевые шнуры других бытовых электроприборов не прикасались к горячим частям духового шкафа.
- Не закрывайте вентиляционные решетки и отверстия рассеивания тепла.
- Всегда проверяйте, чтобы рукоятки находились в положении “●”/“○”, когда изделие не используется.
- Не тяните за сетевой кабель для отсоединения штепсельной вилки изделия из сетевой розетки, возьмитесь за вилку рукой.
- Перед началом чистки или технического обслуживания изделия всегда отсоединяйте штепсельную вилку из сетевой розетки.
- В случае неисправности категорически запрещается открывать внутренние механизмы изделия с целью их самостоятельного ремонта. Обращайтесь в Центр Сервисного обслуживания (см. Сервисное обслуживание).
- Следите, чтобы ручки кастрюль на варочной панели были всегда повернуты таким образом, чтобы вы не могли случайно задеть их.
- Никогда не оставляйте включенной электрическую конфорку, когда на ней нет кастрюли.
- Не пользуйтесь нестабильной или деформированной посудой.
- Эксплуатация изделия лицами (включая детей) с

ограниченными физическими, сенсорными или умственными способностями, неопытными лицами или лицами, незнакомыми с правилами эксплуатации данного изделия, запрещается без контроля со стороны лица, отвечающего за их безопасность, или без обучения правилам пользования изделием.

- Не разрешайте детям играть с бытовым электроприбором.
- Изделие не рассчитано на включение посредством внешнего синхронизатора или отдельной системы дистанционного управления

Утилизация

- Уничтожение упаковочных материалов: соблюдайте местные нормативы с целью вторичного использования упаковочных материалов.
- Согласно Европейской Директиве 2002/96/CE касательно утилизации электронных и электрических электроприборов электроприборы не должны выбрасываться вместе с обычным городским мусором. Выведенные из строя приборы должны собираться отдельно для оптимизации их утилизации и переработки составляющих их материалов, а также для безопасности окружающей среды и здоровья. Символ зачеркнутая мусорная корзинка, имеющийся на всех приборах, служит напоминанием об их отдельной утилизации. За более подробной информацией о правильной утилизации бытовых электроприборов пользователи могут обратиться в специальную государственную организацию или в магазин.

Практические рекомендации по эксплуатации электрических конфорок

Во избежание дисперсии тепла и повреждения конфорок следует использовать емкости с плоским дном диаметром, не меньше диаметра конфорки.

| Позиция | Обычная или быстрая конфорка |
|---------|--|
| 0 | Выключено |
| 1 | Приготовление овощей, рыбы |
| 2 | Варка картофеля, супов, гороха, фасоли |
| 3 | Тушение больших объемов пищи |
| 4 | Жаренье (средняя температура) |
| 5 | Жаренье (температура выше среднего) |
| 6 | Для быстрого поджаривания и кипячения |

! Перед первым использованием электрических конфорок необходимо прогреть их при максимальной температуре примерно в течение 4 минут без кастрюли. В процессе этой начальной операции защитное покрытие затвердевает и достигает максимальной прочности.

Техническое обслуживание и уход

RS

Обесточивание изделия

Перед началом какой-либо операции отсоедините изделие от сети электропитания.

Чистка изделия

! Не следует пользоваться абразивными или коррозивными чистящими средствами такими как выводителю пятен или средства для удаления ржавчины, порошковыми чистящими средствами или абразивными губками: они могут необратимо поцарапать поверхность изделия.

! Никогда не используйте паровые чистящие агрегаты или агрегаты под высоким давлением для чистки изделия.

- В качестве регулярного ухода достаточно вымыть варочную панель влажной губкой и затем протереть насухо кухонным бумажным полотенцем.
- Электрические конфорки рекомендуется чистить влажной тряпкой или с небольшим количеством масла, пока они еще теплые.
- На деталях из нержавеющей стали могут образоваться пятна, если они остаются в течение длительного времени в контакте с водой повышенной жесткости или с агрессивными моющими средствами (содержащими фосфор). После чистки рекомендуется тщательно удалить остатки моющего средства влажной тряпкой и высушить духовку. Кроме того следует незамедлительно удалять возможные утечки воды.

ПАСПОРТНАЯ ТАБЛИЧКА

| | |
|--|--|
| Электрическое подключение | напряжение 220-230В/380-400В~ 3Н 50/60Гц (см.паспортную табличку) макс.потребляемая мощность 5600Вт |
|  | Данное изделие соответствует следующим Директивам Европейского Сообщества: 2006/95/СЕЕ от 12.12.06 (Низкое напряжение) с последующими изменениями – 2004/108/СЕЕ от 15.12.04 (Электромагнитная совместимость) с последующими изменениями – 93/68/СЕЕ от 22/07/93 с последующими изменениями. 2002/96/СЕЕ и последующим изменениям; |

Сервисное обслуживание

При обращении в Центр Сервисного Обслуживания необходимо сообщить:

- модель изделия (Мод.)
- номер тех. паспорта (серийный №)

Вы найдете эти данные на паспортной табличке, расположенной на изделии и/или на упаковке.

RS