

TR

Türkçe,1

CIS

Русский,13

BG

Български,25

PL

Polski,37

CZ

Česky,49

RO

Română,61

HU

Magyar,73

AQUALTIS

AQ105D 49D

İçindekiler

Montaj, 2-3

Ambalajdan çıkarma ve tesviye
Elektrik ve su bağlantılarının yapılması
Teknik bilgiler

Bakım ve onarım, 4

Su ve elektrik bağlantılarının kesilmesi
Makinenin temizlenmesi
Deterjan dağıtma çekmecasının temizlenmesi
Cihaz tamburuna bakım yapılması
Pompanın temizlenmesi
Su giriş hortumunun kontrol edilmesi

Önlem ve öneriler, 5

Genel güvenlik
Yük dengeleme sistemi
Atma
Kapağın manüel olarak açılması

Makinenin tanıtımı, 6-7

“Dokunmatik kumanda” paneli

Bir programın çalıştırılması, 8

Programlar ve seçenekleri, 9

Program tablosu
Yıkama seçenekleri

Deterjan ve çamaşır, 10

Deterjan
Çamaşırın hazırlanması
Yıkama önerileri

Sorun giderme, 11

Teknik Servis, 12

Montaj

TR

! Bu kullanma kılavuzunun saklanması daha sonradan da okunup faydalı olabilmesi açısından önemlidir. Çamaşır makinesinin satılması, devri veya nakli durumlarında da, bu kılavuzun çamaşır makinesi ile birlikte kalmasını sağlayınız.

! Talimatları dikkatlice okuyunuz: montaj, kullanım ve güvenliğe ilişkin önemli bilgiler içermektedir.

! Bu kılavuzu içeren torbanın içinde garanti dahil montaj için gereken detaylar mevcuttur.

Ambalaj malzemesinin kaldırılması ve makinenin seviye ayarının yapılması

Ambalaj malzemesinin kaldırılması

1. Ambalajı açıldıktan sonra çamaşır makinesinin taşıma esnasında hasar görmemiş olduğunu kontrol ediniz. Hasar görmüş ise monte etmeden satıcıya başvurunuz.

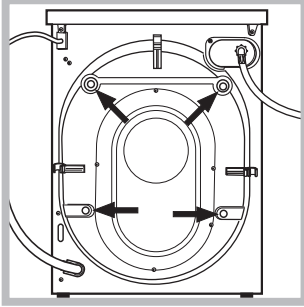

2. Arkada bulunan 4 adet nakliye emniyet vidalarını ve ilgili ara parçasını çıkartınız (bkz. şekil).

3. Nakliye emniyetlerinin boşalttığı deliklere ambalaj torbasındaki plastik tıparları takınız.

4. Tüm parçaları saklayınız; iç hasar görmesini önlemek için herhangi bir nakliye sırasında çamaşır makinesini yine nakliye emniyetleri takılı olarak taşıyınız.

! Ambalajlar çocuk oyuncacı değildir.

Tesviye

1. Çamaşır makinesini düz ve sert bir zemine yerleştiriniz, duvar veya mobilyalara dayamayınız.

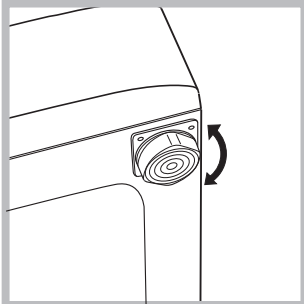

2. Ayarlanabilir ayakları gevşeterek ya da sıkarak makinenin zemine tamamen oturmasını sağlayınız (en fazla 2 derece eğilebilir).

! Makinenin seviyesinin dikkatlice ayarlanması makinenin titremesini, özellikle sıkma programı çalışırken ses çıkarmasını ve yerinden oynamasını engeller.

! Zeminde moket veya halı olması halinde, ayakları makinenin altında havalandırma sağlanacak şekilde ayarlayınız.

Elektrik ve su bağlantıları

Su besleme hortumunun bağlanması

! Su besleme hortumunu su şebekesine bağlamadan önce berrak su gelene kadar suyu akıtınız.

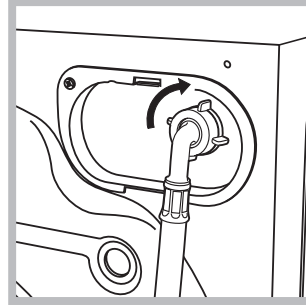

1. Su besleme hortumunu arka kısmının üst sağ köşesinde bulunan su girişine vidalayarak makineye bağlayınız (bkz. şekil).

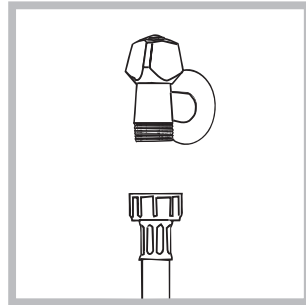

2. Giriş hortumunu 3/4 gaz vidalı bağlantı kullanarak bir soguk su musluguna bağlayın (sekle bakınız). Bağlantıyı yapmadan önce, iyice temiz olana kadar suyun akmasına izin verin.

3. Hortumun katlanmamasına ve ezilmemesine dikkat ediniz.

! Musluğun su basıncının Teknik Veriler tablosunda belirtildiği gibi olması gerekir (bkz. yan sayfa).

! Besleme hortumunun boyu yetersiz ise yetkili bir satış mağazasına veya teknik servise başvurunuz.

! Eski veya kullanılmış hortumları asla kullanmayınız. Makine ile birlikte verilmiş olanları kullanınız.

Tahliye hortumunun bağlanması

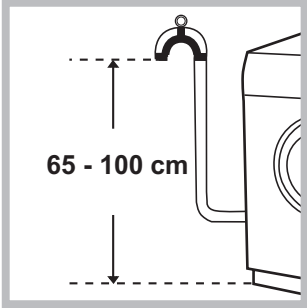

Tahliye hortumunu, katlanmamasına dikkat ederek zeminden veya yerden 65 cm ile 100 cm arasındaki bir yükseklikten duvar tahliyesine takınız.

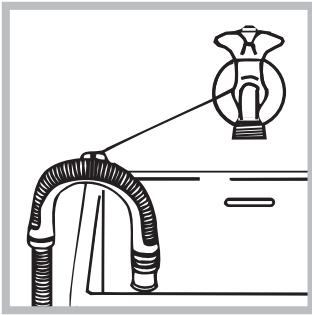

veya, ambalaj torbasındaki hortum dirseğiyle, düşmeyecek şekilde sabitleyerek boşaltma hortumunu lavabo ya da küvete asınız (bkz. şekil). Tahliye hortumunun serbest ucunun suya girmemesi gerekir.

! Tahliye hortumunun ek yapılarak uzatılmaması tavsiye edilir; başka seçenek yoksa, uzatma hortumunun çapının da aynı olması ve 150 cm'yi den uzun olmaması gerekir.

Elektirik bağlantısı

Makinenin fişini bir elektrik prizine takmadan önce aşağıdakileri kontrol ediniz:

- tesisat topraklı prize sahip ve yürürlükteki normlara uygun olmalıdır;
- elektrik prizi, Teknik Veriler tablosunda belirtilen makinenin maksimum güç yükünü taşıyabilmelidir (bkz. yan taraf);
- besleme gerilimi Teknik Veriler tablosunda belirtilen değer sınırı kapsamında olmalıdır (bkz. yan taraf);
- priz ve makinenin fişi birbiriyle uyumlu olmalıdır. Aksi takdirde ya prizi, yada fişi değiştiriniz.

! Makine, üzeri kapalı bile olsa açık alanlara monte edilmez, zira yağmur ve fırtınaya maruz kalması son derece tehlikelidir.

! Makine monte edildikten sonra priz kolayca erişilebilir durumda olmalıdır.

! Uzatma kablosu ve çoklu prizler kullanmayınız.

! Kablonun ezilmemesi ve katlanmaması gerekir.

! Beslenme kablosu ve priz yalnızca yetkili servis tarafından değiştirilmelidir.

Dikkat! Bu şartlara uyulmaması halinde firma tüm sorumluluklardan muaftır.

Teknik bilgiler

Model	AQ105D 49D
Ölçüler	genişlik 59,5 cm yükseklik 85 cm derinlik 64,5 cm
Kapasite	1 - 10 kg
Elektrik bağlantıları	makine üstünde takılı olan teknik veriler plakasına bakınız.
Su bağlantıları	max. su basıncı 1 MPa (10 bar) min. su basıncı 0,05 MPa (0,5 bar) tambur kapasitesi 71 litre
Sıkma hızı	maksimum dakikada 1400 devire kadar
1061/2010 ve 1015/2010 sayılı direktiflere göre kontrol programları	program $\leq 60^{\circ}\text{C}$; Pamuklu Standart 60°C. program $\leq 40^{\circ}\text{C}$; Pamuklu Standart 40°C.
CE	Bu makine aşağıda belirtilen AB normlarına uygundur: - 2004/108/CE (Elektromanyetik Uyum) - 2012/19/EU - 2006/95/CE (Alçak gerilim)

Bakım ve onarım

TR

Su ve elektrik bağlantılarının kesilmesi

- Her programdan sonra musluğu kapatın. Bu makine içerisindeki hidrolik sistemin aşınmasını sınırlayacak ve sızıntıların önlenmesine yardımcı olacaktır.
- Temizlik ve tüm bakım işleri sırasında cihazı fişten çekin.

Makinenin temizlenmesi

Cihazın dış parçaları ve kauçuk parçaları soğuk sabunlu suya batırılmış yumuşak bir bez kullanılarak temizlenebilir. Çözücü veya aşındırıcı kullanmayın.

Deterjan çekmecesinin temizlenmesi

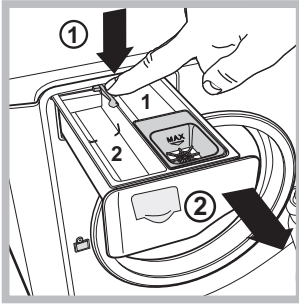

Çekmeceyi çıkarmak için, kola(1) basın ve çekmeceyi (2) dışarı doğru çekin (*şekile bakınız*). Musluk suyunun altında yıkayın, bu işlem sık sık tekrarlanmalıdır.

Cihaz tamburuna bakım yapılması

- İstenmeyen kokuların oluşmasını önlemek için kapağı daima aralık bırakın.

Pompanın temizlenmesi

Çamaşır makinesine, bakım gerektirmeyen kendini temizleyen bir pompa takılmıştır. Bazen, küçük cisimler (madeni para veya düğme gibi) pompanın alt bölümündeki koruyucu ön hazneye düşebilir.

! Programın bittiğinden ve cihazın fişten çekili olduğundan emin olun.

Ön hazneye erişmek için:

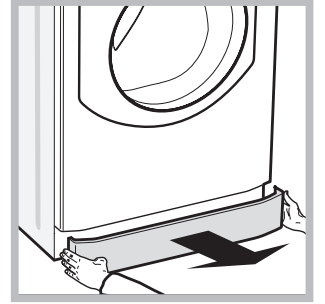
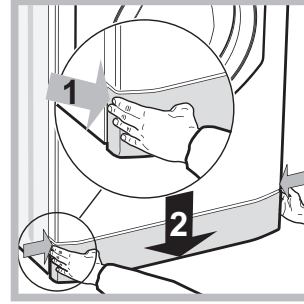

1. Çıkarana kadar ilk önce ortaya doğru bastırarak ve her iki yanından iterek makinenin önündeki kapak panelini çıkarın(*şekile bakınız*);

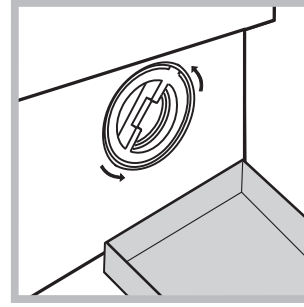

2. Akan suyu toplamak için bir kap yerleştirin (yaklaşık 1.5 l) (*şekile bakınız*);
3. saat yönünde çevirerek kapağı yerinden çıkarın (*şekile bakınız*);

4. içerisini iyice temizleyin;
5. kapağı geri takın;
6. cihazın üstüne itmeden önce kancaların güvenli bir şekilde yerine takıldığından emin olarak, paneli yerine yerleştirin.

Su giriş hortumunun kontrol edilmesi

Giriş hortumunu yılda bir kez kontrol edin. Herhangi bir çatlak varsa, hemen değiştirilmesi gerekmektedir: program sırasında su basıncı çok güçlüdür, çatlak bir hortum kolayca yarılabılır.

Önlem ve öneriler

TR

! Makine uluslararası güvenlik düzenlemelerine uygun olacak şekilde tasarlanmış ve imal edilmiştir. Aşağıdaki bilgiler güvenlik amacıyla verilmiştir ve bu nedenle dikkatli bir şekilde okunması gerekmektedir.

Genel güvenlik

- Bu cihaz sadece ev kullanımı için tasarlanmıştır.
- Bu cihaz, eğer gözetim altında bulunuyorlar ise veya güvenli şekilde ve ilişkin tehlikeler göz önünde bulundurularak, cihazın kullanımı hakkında uygun eğitim almışlar ise, 8 yaşından büyük çocuklar ve fiziksel, duyuşsal veya mental kapasitelerden yoksun veya yetersiz tecrübe ve bilgiye sahip kişiler tarafından kullanılabilir. Çocuklar, cihaz ile oynamamalıdır. Bakım ve temizlik işlemleri, denetimsiz çocuklar tarafından gerçekleştirilmemelidir.
- Makineye yalınayak veya el ya da ayaklar ıslakken dokunmayın.
- Cihazı elektrik prizinden çekerken güç kablosundan çekmeyin. Fişi tutup, çekin.
- Yüksek sıcaklığa ulaşabileceği için boşaltılan suya dokunmayın.
- Kapağı asla zorlamayın. Bu kazayla açılmasını önlemek için tasarlanan güvenlik kilidi mekanizmasına hasar verebilir.
- Cihaz arızalanırsa, ne olursa olsun kendi kendinize tamir etmeyi denemek için iç mekanizmaya dokunmayın.
- Çocukları daima çalışır durumdayken cihazdan uzak tutun.
- Taşınması gerekirse, iki veya üç kişinin yardımı hareket ettirin ve azami dikkatle taşıyın. Cihaz çok ağır olduğundan dolayı, kesinlikle bunu tek başınıza yapmayı denemeyin.
- Çamaşırı, çamaşır makinesinin içine yerleştirirken, tamburun boş olduğundan emin olun.

Yük dengeleme sistemi

Her sıkma aşamasından önce aşırı titreşimi önlemek ve yükü tek bir yönde dağıtmak için, tambur yıkama dönüş hızından biraz daha fazla olan bir hızda sürekli döner. Birkaç denemeden sonra, yük doğru şekilde dengelenmezse, makine düşük bir dönüş hızında döner. Yük çok dengesizse, çamaşır makinesi döndürme yerine dağıtma işlemini uygular. Gelişmiş yük dağılımı ve dengeyi desteklemek için, küçük ve büyük giysilerin yük içerisinde karıştırılmasını öneririz.

Atma

- Ambalaj malzemelerinin atılması: Ambalaj malzemelerinin tekrar kullanılabilmesi için yerel düzenlemelere uyun.
- Atık Elektrikli ve Elektronik Cihazlarla ilgili Avrupa Birliği Yönergesi 2012/19/EU evde kullanılan cihazların

normal katı kentsel atık dönüşümünü kullananlarla birlikte atılmaması gerektiğini ifade etmektedir. Hurda cihazlar, atmosfere ve halk sağlığına yönelik potansiyel tehlikeyi önlemenin yanısıra makine içerisindeki malzemelerin tekrar kullanım ve geri dönüşüm maliyetini en uygun hale getirmek için ayrı ayrı toplanmalıdır. Ayrılmış atık toplama ile ilgili yükümlülüklerini cihaz sahiplerine hatırlatmak için tüm ürünler çarpı konulmuş çöp kutusu ile işaretlenmiştir. Eve ait cihazların doğru şekilde atılması ile ilgili daha fazla bilgi almak için, cihaz sahipleri yerel makamlarla ve cihaz satıcıları ile temas kurmalıdır.

- Atık Elektrikli ve Elektronik Eşyaların (AEEE) Kontrolü Yönetmeliği.
- AEEE Yönetmeliğine uygundur.

Kapağın manüel olarak açılması

Elektrik kesintisinden dolayı kapağın açılması mümkün olmadığında ve çamaşırı çıkarmak istiyorsanız:

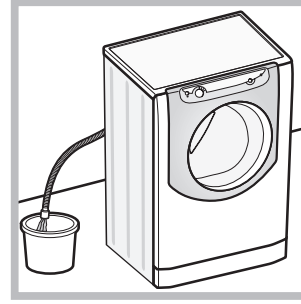

1. Fişi elektrik prizinden çekin.
2. Makine içerisindeki suyun kapak açılışından daha düşük seviyede olmasına dikkat edin, bu durumda değilse, fazla suyu *şekilde* gösterildiği gibi tahliye hortumunu kullanarak bir kovanın içerisine boşaltın.

3. çamaşır makinesinin ön alt tarafındaki kapak panelini çıkarın (*arka sayfaya bakınız*).

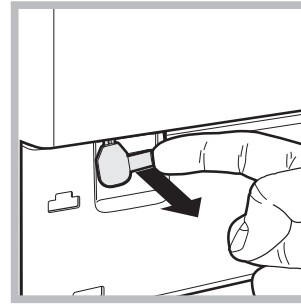

4. Şekilde gösterildiği gibi plastik bağlama çubuğu duruma konumundan serbest kalana kadar tırnağı kullanarak çekip çıkarın, kapak kilidinin açıldığını gösteren "çıt" sesini duyana kadar aşağı doğru çekin.

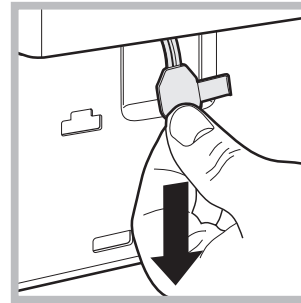

5. kapağı açın, kapak açılmazsa, işlemi tekrar yapın.

6. cihazın üstüne itmeden önce kancaların güvenli bir şekilde yerine takıldığından emin olarak, paneli yerine yerleştirin.

Makinenin tanıtımı

TR

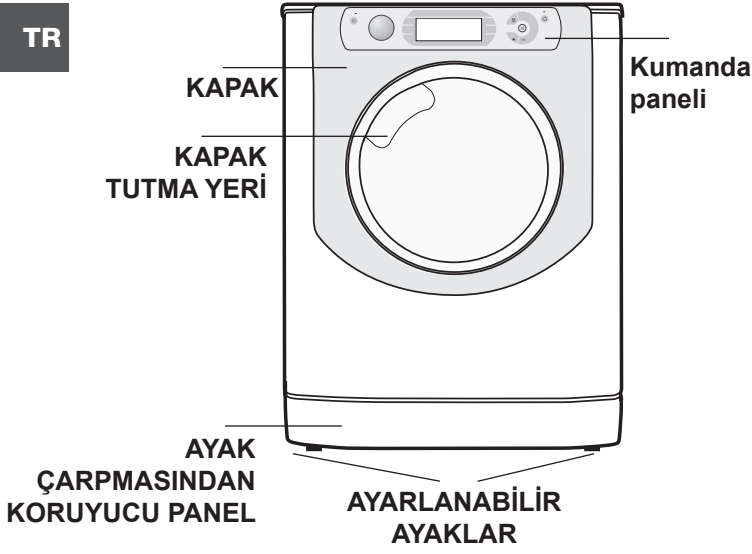

DIRECT INJECTION SİSTEM

Çamaşır makinesi, tüm farklı bileşenleri mümkün olduğunca en iyi şekilde aktifleştirerek deterjanı hızlı şekilde çözen yenilikçi "Direct Injection" teknolojisi ile donatılmıştır. Sistem, çamaşırlara ulaşmadan önce su ile karışması sayesinde deterjanın tam bir kullanımını ve çözünmesini garanti eder. Bu, renklerin ve ipliklerin tam anlamıyla korunmasına önemli ölçüde bir enerji tüketimini birleştirerek düşük sıcaklıklarda bile en iyi temizlik performanslarını elde etmeye olanak tanır. "Direct Injection" teknolojisi, tüm devreler üzerinde otomatik olarak devreye girer.

KAPAK



Kapağı açmak için her zaman tutma yerini kullanın (şekle bakınız).

DETERJAN ÇEKMECESİ

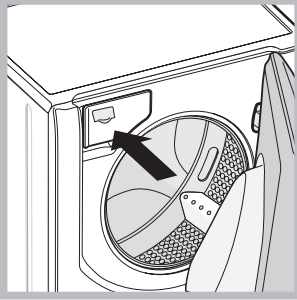

Deterjan çekmecesi makinenin içerisinde bulunmaktadır, kapak açılarak erişilebilir. Deterjan miktarı hakkında daha fazla bilgi için, lütfen "Deterjan ve çamaşır" başlıklı bölüme bakınız.

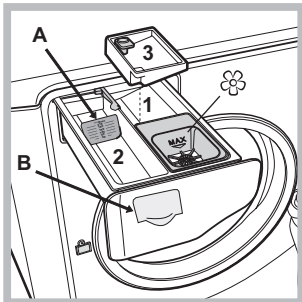

1. ön yıkama bölümü: toz deterjan kullanın. **! Deterjanı dökmeyden önce, ilave bölme 3'ün çıkarıldığından emin olun.**
2. ana yıkama bölümü: Sıvı deterjan kullanılması halinde doğru doz ayarlaması için makinede gösterilen **A** kademesini kullanmanız

önerilir. Toz deterjan ile yıkamalarda **B** kademesini kullanınız.

3. ilave bölme: çamaşır suyu

! ilave bölme 3'ün kullanımı ön yıkama işlevini önler.

☼ **çamaşır katkı maddeleri bölümü:** kumaş yumuşatıcıları ve sıvı katkı maddeleri. Kadran tarafından gösterilen maksimum seviyenin aşılmamasını ve yoğunlaştırılmış kumaş yumuşatıcılarının suyla seyreltilmemesini öneririz.

"Dokunmatik kumanda" paneli

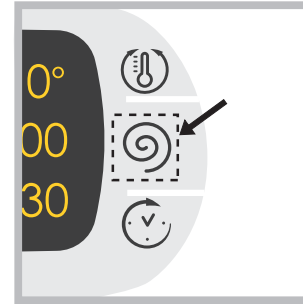

Ayarlamaları yapmak için şekilde gösterildiği gibi hassas (dokunmatik kumanda) alanın içinde bulunan simgeye hafifçe basın.

Bekleme modu

Yeni enerji tasarrufu düzenlemeleri ile uyumlu bu çamaşır makinesine herhangi bir faaliyet algılanmadığında 30 dakika içinde devreye sokulan otomatik bekleme sistemi yerleştirilmiştir ON/OFF  düğmesine bir süre basın ve makinenin tekrar çalışmasını bekleyin.

Bir programın çalıştırılması

TR

UYARI: Çamaşır makinasının ilk kullanımından önce, ön yıkamasız 90 pamuklu programını kullanarak deterjanla çamaşırsız bir yıkama yapın

1. **MAKİNEİNİN ÇALIŞTIRILMASI.**  tuşa basınız. Tüm uyarı lambaları 1 saniye için yanıp sönecek, ekranda AQUALTIS yazısı görüntülenecektir ve START/PAUSE uyarı lambası yanıp sönecektir.





2. **PROGRAMIN SEÇİLMESİ.** PROGRAMI SEÇİCİ DÖNER DÜĞME istenilen program seçilinceye kadar sağa ya da sola döndürünüz. Programın ismi ekranda görüntülenecektir, secilen programa bağlı hafızadaki sıcaklık derecesi ve sıkma devir hızı yükseltilemez. Devir süresi ekranda gösterilecektir.

3. **ÇAMAŞIRI YERLEŞTİRİN.** Yan kapağı açın. Bir sonraki sayfadaki yıkama çevrimleri tablosunda gösterilen maksimum yük değerini (veya ekranda gösterilen ağırlık seviyesini) aşmamaya dikkat ederek çamaşırı yerleştirin.



4. **DETERJANI ÖLÇÜP AYIRIN.** Deterjan dağıtma çekmecesini çekip çıkarın ve "Makinenin Tanıtımı" bölümünde belirtilen ilgili bölmelere deterjanı dökün.



5. **YAN KAPAĞI KAPATIN.**

6. **PROGRAMI ÖZELLEŞTİRİN.** Kumanda panelindeki ilgili düğmeleri kullanın:



  **Sıcaklık ve/veya dönüş hızını değiştirin.** Makine, seçilen programla uyumlu ise maksimum sıcaklığı, seçilen program için ayarlı dönüş hızı değerlerini veya en son kullanılan ayarları otomatik olarak görüntüler. Soğuk yıkama (OFF) ayarına ulaşana kadar sıcaklık  düğmesine basılarak düşürülebilir. Devir hızı, tamamen devre dışı bırakılana kadar (OFF)  düğmesine basılarak kademe kademe azaltılabilir. Bu düğmelere tekrar basılırsa, maksimum değerler sıfırlanır. **! İstisna:**  programı seçildiğinde sıcaklık derecesi 90°C ye kadar yükseltilebilir.

 **Yıkama Zamanı Erteleme ayarla.**

Seçilen çevrim için gecikmeli başlatmayı ayarlamak amacıyla, gerekli gecikme süresine ulaşana kadar ilgili düğmeye tekrar tekrar basın. Ayarlama prosedürü boyunca gecikme süresi ve "Başlar": ögesi görüntülenecek ve  sembolü yanıp sönecektir. Gecikmeli başlatma ayarlandıktan sonra  sembolü ekranda sabit kalır ve aynı zamanda "Biter": metni ile seçilen devrin süresini de gösterir. ve devir süresi. Önceki gecikmeli başlatma ayarını görüntülemek için YIKAMA ZAMANİ ERTELEME düğmesine basın. Geri sayım başladıktan sonra ekranda "Başlar": ibaresi ve gecikme süresi Görüntülenecektir. Ayarlanan gecikme süresinin tamamlanmasının ardından makine devrine başlayacaktır ve ekranda "Biter": ibaresi görüntülenecektir. Bunun yanı sıra devrin bitişine ne kadar kaldığı da görüntülenecektir. Gecikmeli başlamayı iptal etmek için ekranda "OFF" yazısı görüntüleninceye kadar tuşa basınız.  sembolünün yanıp sönmeye sonra erecektir.

    **Program ayarlarını değiştirin.**

- Fonksiyonu etkinleştirmek için düğmeye basınız; ekranda fonksiyon ismi görüntülenecek ve tuşla ilgili sembol yanacaktır.
 - Fonksiyonu iptal etmek için aynı düğmeye tekrar basınız; ekranda fonksiyonun ismi ile "OFF" yazısı görüntülenecek ve tuşla ilgili sembol sönecektir.
- ! Seçim, seçilen yıkama çevrimi ile uyumlu değilse, bu uyumsuzluk gösterge lambasının hızlı bir şekilde yanıp sönmeye ve bir alarm sesi (3 bip) ile bildirilecektir, seçim devreye sokulmayacaktır.**
- ! Seçim önceden seçilmiş başka bir seçim ile uyumlu değilse, seçilen ilk seçime ait gösterge lambası yanıp sönecek ve sadece ikinci seçim devreye sokulacaktır, düğmeye ait gösterge lambası sürekli yanacaktır.**
- ! Yapılan seçimler önerilen yüklemeye değerini ve/veya devrin süresini etkileyebilir.**

7. **PROGRAMI BAŞLATIN.** START/PAUSE düğmesine basın. İlgili gösterge lambası sürekli yanar ve kapak kilitletlenir ( LOCK gösterge lambası yanar). Program sırasında aşamanın yürütülme olduğunu göstermek için program aşamalarına ait simgeler yanacaktır. Bir kez başlamış olan programı değiştirmek için, START/PAUSE düğmesine basarak çamaşır makinesini duraklatın, daha sonra istenilen çevrimi seçin ve tekrar START/PAUSE düğmesine basın. Yıkama çevrimi sırasında kapağı açmak için, START/PAUSE düğmesine basın, LOCK  gösterge lambası kapalıysa, kapağı açabilirsiniz. programı yarıda kesildiği noktadan başlatmak için, START/PAUSE düğmesine tekrar basın.

8. **PROGRAM BİTTİ.** Bu durum aydınlatılan END yazısı ile gösterilir. Kapak hemen açılmayabilir. START/PAUSE gösterge lambası yanıyorsa, programı sona erdirmek için düğmeye basın. Kapağı açın, çamaşırı boşaltın ve makineyi kapatın.

! Başlamış olan bir programı iptal etmek istiyorsanız, program durana ve makine kapanana kadar  düğmesini basılı tutun.

Örtü, perde ve hassas giysiler için çanta

Aqualtis çamaşır makinesi, çamaşırı koruyan özel çanta sayesinde en değerli ve hassas çamaşırları bile güven içerisinde yıkamanızı sağlar (bu çanta makine ile birlikte verilmektedir). **Sentetik malzeme kullanılarak yapılan bir dış tabakaya sahip örtüleri ve pamuklu eşyaları her yıkadığınızda çantayı kullanmanızı öneririz.**

Deterjan ve amaşır

TR

Deterjan

Gerekli deterjan miktarı, renk, yıkama sıcaklığı, kirlenme seviyesi ve bölgedeki suyun sertliğinin yanı sıra yıkamakta olduğunuz kumaş türüne (pamuk, yün, ipek vs.) bağlıdır. Deterjanın dikkatli bir şekilde ölçülüp ayrılması israfı önleyecek ve çevrenin korunmasına yardımcı olacaktır: Biyolojik olarak çözünebilir olmalarına rağmen, deterjanlar yinede doğanın dengesini değiştirecek maddeleri içermektedir.

Aşağıdakileri yapmanızı önermekteyiz:

- beyaz pamuklu elbiseler ve ön yıkama için toz deterjan kullanın.
- Hassas pamuklu giysiler ve düşük sıcaklığa sahip tüm programlar için sıvı deterjan kullanın.
- yünlü ve ipek giysiler için hassas sıvı deterjanlar kullanın. Program başlamadan önce, deterjan ilgili bölmeye – veya doğrudan tamburun içerisine yerleştirilen dağıtıcıya dökülmelidir. Son durumda, ön yıkama programlı Pamukluların seçilmesi mümkün olmayacaktır.

! Çok fazla köpük yapacağından çitileme deterjanı kullanmayın.

! Beyaz pamuklu amaşırılar, ön yıkama ve 60°C'den yüksek sıcaklık derecesi ile yıkamalar için toz deterjan kullanınız.

! Deterjan ambalajı üzerinde aktarılan bilgileri takip ediniz.

amaşırın hazırlanması

- Makinenin içerisine yerleştirmeden önce giysileri silkin.
- Renkli giysileri beyaz olanlardan ayırmaya dikkat ederek, amaşırını kumaş türüne (yıkama talimatı etiketindeki sembol) ve rengine göre ayırın;
- Bütün cepleri boşaltın ve düğmeleri kontrol edin,
- Kurulama sırasında amaşırın ağırlığını gösteren "Programlar Tablosu"daki değerleri aşmayın.

amaşırınızın ağırlığı ne kadardır ?

1 arşaf	400-500 gr
1 yastık kılıfı	150-200 gr
1 masa örtüsü	400-500 gr
1 bornoz	900-1200 gr
1 havlu	150-250 gr
1kot pantolon	400-500 gr
1 gömlek	150-200 gr

Yıkama önerileri

RENKLİLER Yoğun: renklerin bütünlüğüne ve canlılığına zarar vermeden, lekelerin en güçlü şekilde ortadan kaldırılması için açık renkli amaşırılar üzerinde devresini kullanınız. Devre, 40°'de bile 60°'lik performansı garanti etmek için tasarlanmıştır. Renkli amaşırılar için belirtilen deterjanların kullanılması tavsiye edilir.

OK RENKLİ: çok renkli veya orta derecede kirli farklı renklerdeki amaşırılarının yıkanması için, devresini kullanınız. Rengin korunmasını garanti etmek ve aynı anda sadece 20°'de 40°'lik performanslara ulaşmak için tasarlanmış olan devre. Renkli amaşırılar için belirtilen ve düşük sıcaklıklarda bile aktif deterjanların kullanılmasını tavsiye edilir.

! Soluk renkli amaşırılarının yıkamasını ve aynı zamanda yeni renkli amaşırılarının ilk yıkamasını daima ayrı olarak gerçekleştirmeniz tavsiye edilir.

Koyu Renkliler: Koyu renk amaşırılarının yıkanması için programını kullanınız. Program, koyu renklerin uzun süre korunması için düşünülmüştür. En iyi sonuçlar elde etmek için koyu renk amaşırılarını yıkarken sıvı deterjan kullanılması önerilir.

Gömlekler: Mümkün olan en iyi şekilde korunmalarını sağlamak için farklı kumaş tipindeki ve renkteki gömlekleri yıkamak için özel yıkama programını kullanın.

Yorganlar: Çift katlı veya tekli yorganları (ağırlığı 3,5 kg'ı aşmayan), yastıkları, puf mont gibi içerisine kaz tüyü yerleştirilmiş giysileri yıkamak için, özel programını kullanın. Yorganları kenarlarını içeri doğru katlayarak tambura yerleştirmenizi (şekile bakınız) ve tamburun toplam hacminin ¾'ünden fazlasını kullanmamanızı tavsiye ederiz.

En iyi sonucu almak için, sıvı deterjan kullanmanızı ve deterjan çekmecesine yerleştirmenizi tavsiye ederiz.

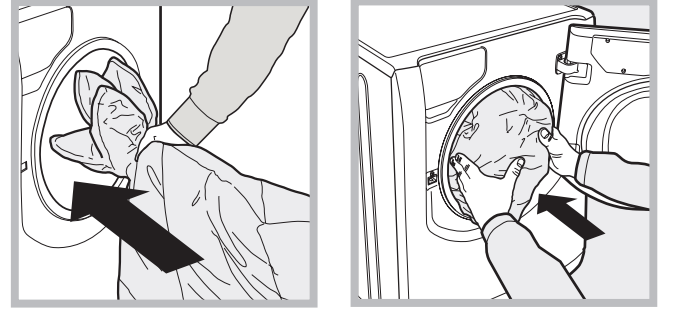

Örtü: Sentetik dış yüzeye sahip örtüleri yıkamak için, makine ile birlikte verilen çantayı kullanın ve programını ayarlayın.

Yatak arşafı ve havlular: Tek yıkama performansı ile havlu ve yatak arşaflarını yıkamak için yumuşatıcı kullanımını en uygun hale getiren, zaman ve enerji tasarrufu yapmanızı sağlayan programını kullanınız. Toz deterjan kullanılması önerilir.

Anti Alerji Ekstra: pamuklu amaşırılar için ve polen, akar, kedi ve köpek tüyü gibi başlıca alerjenlerin ortadan kaldırılmasını garanti eden diğer dayanıklı kumaşlar için tasarlanmış olan devre.

Anti Alerji Hassas: pamuklu amaşırılar ve 40°'de bile polen ve köpek ve kedi tüylerinin ortadan kaldırılmasını garanti eden diğer dayanıklı kumaşlar için tasarlanmış olan devre.

Ultra narınlar: Taşlı veya pullu giysiler gibi çok hassas amaşırılarını yıkamak için programını kullanınız.

amaşırılarını yıkamadan önce ters çevirmeniz ve küçük parçaları hassas amaşırılarının yıkanması için kullanılan özel torba içerisine koymanız önerilir. Daha iyi sonuçlar elde etmek için hassas amaşırılara özel sıvı deterjanın kullanılması önerilir.

İpekli kumaşların ve perdelerin (bunlar katlanmalı ve birlikte verilen çantanın içerisine yerleştirilmelidir) yıkanması için programını seçiniz ve opsiyonunu devreye sokunuz (Bu durumda, "Ekstra Durulama" seçeneğini de etkinleştirmek mümkün olacaktır); makine amaşırılarını islatılırken programı sona erdirecek ve gösterge lambası yanıp sönecektir. amaşırılarını çıkarılmadan önce suyu tahliye etmek için, START/PAUSE düğmesine veya düğmesine basın.

Yünlü: Bu Hotpoint-Ariston amaşırılarını makinesinin "Yünlüler" yıkama devresi, yıkama işlemi giysilerin etiketi üzerinde aktarılan talimatlara ve elektrikli ev aletinin üretici firması tarafından verilen talimatlara riayet ederek gerçekleştirildiği sürece, "elde yıkanabilir" olarak sınıflandırılan yünlü amaşırılarının yıkanması için Woolmark Company tarafından test edilmiş ve onaylanmıştır. Hotpoint-Ariston, yıkama performanslarından ve su ve elektrik tüketiminden dolayı Woolmark Company tarafından Woolmark Apparel Care - Platinum sertifikasını elde eden ilk amaşırılarını makinesi markasıdır. (M1135)



Sorun giderme

TR

Çamaşır makineniz bazen çalışmayabilir. Teknik Destek Merkezi ile temas kurmadan önce ("*Teknik Servis*" 'e bakınız), aşağıdaki listeyi kullanarak sorunun kolayca çözümlenip çözülemeyeceğinden emin olunuz.

Sorun:

Olası nedenleri / Çözümler:

Çamaşır makinesi çalışmıyor.

- Cihazın fişi prize düzgün bir şekilde takılmamıştır veya yeterli temas yoktur.
- Evde elektrik yoktur.



Program başlamadı.

- Kapak düzgün şekilde kapatılmamıştır.
- START/PAUSE düğmesine basılmamıştır.
- Su musluğu açık değildir.
- Gecikmeli bir çalıştırma ayarlanmıştır.

Çamaşır makinesi su almıyor.

- Su giriş hortumu musluğa bağlanmamıştır.
- Hortum bükülmüştür.
- Su musluğu açık değildir.
- Evde su yoktur.
- Basınç çok düşüktür.
- START/PAUSE düğmesine basılmamıştır.

Çamaşır makinesi kilitli kalıyor.

-  opsiyonunu seçince, devre sonunda çamaşır makinesi tamburun yavaş dönmesini sağlayacaktır, programı durdurmak için, "START/PAUSE" düğmesine veya  düğmesine basın.

Makine sürekli su alıp, tahliye ediyor.

- Tahliye hortumu yerden 65 ila 100 cm arasındaki bir yüksekliğe yerleştirilmemiştir ("*Montaj*"a bakınız).
- Hortumun boşta kalan ucu suyun altındadır ("*Montaj*"a bakınız).
- Ev binanın üst katlarından birindeyse, çamaşır makinesinin sürekli su alıp tahliye etmesine neden olan su drenajı ile ilgili bir sorun vardır. Bu güçlüğün giderilmesine yardımcı olacak özel tahliye önleyici valfler mağazalarda satılmaktadır.
- Duvar tahliye sistemine havalandırma borusu takılmamıştır.

Çamaşır makinesi tahliye veya dönüş yapmıyor.

- Program tahliyeyi içermemektedir: Bazı programlar tahliye aşamasının manuel olarak çalıştırılmasını gerektirir ("*Programlar ve seçenekleri*"ne bakınız).
-  seçeneği devre dışı bırakılır: programı tamamlamak için, START/PAUSE düğmesine basın ("*Programlar ve seçenekleri*").
- Tahliye hortumu bükülmüştür (*Montaj'a bakınız*).
- Pis su borusu tıkanmıştır.

Sıkma sırasında makine çok titriyor.

- Tamburun montaj sırasında doğru şekilde kilidi açılmamıştır ("*Montaj*"a bakınız).
- Makine dengeli değildir ("*Montaj*"a bakınız).
- Makine dolap ve duvar arasında sıkışmıştır ("*Montaj*"a bakınız).
- Yük dengesizdir (see "*Deterjan ve çamaşır*"na bakınız).

Çamaşır makinesi su sızdırıyor.

- Su giriş hortumu düzgün şekilde takılmamıştır ("*Montaj*"a bakınız).
- Deterjan dağıtıcısı tıkalıdır (temizlemek için, "*Bakım ve onarım*"a bakınız).
- Tahliye hortumu yerine düzgün şekilde yerleştirilmemiştir ("*Montaj*"a bakınız).

"Yürütülmekte olan aşama" ile ilgili simgeler ON/OFF gösterge lambası ile aynı anda hızlı bir şekilde yanıp sönüyor.

- Makineyi kapatıp, fişini çekin, yaklaşık 1 dakika bekleyin ve daha sonra tekrar açın. Sorun devam ederse, Teknik Destek Servis'i ile temas kurun.

Çok fazla köpük var.

- Deterjan çamaşır makinesi için uygun değildir ("*çamaşır makineleri için*" veya "*Elde ve makinede yıkama*" ya da benzeri bir yazının ekrana gelmesi gerekir).
- Çok fazla deterjan kullanılmıştır.

Çamaşır makinesi kilitli kalıyor.

- Manuel kilitleme işlemi uygulayın ("*Önlemler ve ip uçları*"na bakınız).

! Not: "Demo mod"undan çıkmak için, çamaşır makinesi kapatmak, >|| ve  düğmelerinin her ikisine de aynı anda 3 saniye kadar basın.

Teknik Servis

TR

Destek bölümünü aramadan önce:

- Sorunu kendi kendinize çözüp çözemeyeceğinizi kontrol edin ("Sorun Giderme"ye bakınız);
- Sorunun çözümlenmediğini kontrol etmek için programı yeniden başlatın;
- Çözülmeyen, yetkili Teknik Servisi ile temas kurun.

! Çamaşır makinesi hatalı bir şekilde monte edilmiş veya kullanılmamışsa, servis çağırma için ücret ödemeniz gerekecektir.

! Her zaman yetkili servis yardımı talep edin.

Lütfen aşağıdaki bilgileri hazır durumda bulundurun:

- Sorunun türü;
- cihaz modeli (Mod.);
- seri numarası (S/N).

Yukarıdaki bilgiler cihazın üzerine yerleştirilen künye levhasından alınabilir.

Cihazın ömrü 10 yıldır.

Tüm Türkiye'de; Yetkili Teknik Servis, Orijinal Yedek Parça, Bakım Ürünlerimiz ve Garanti ile ilgili bilgi için:

☎ 0 212 444 50 10

Ürün Verileri

Marka	HOTPOINT/ARISTON
Model	AQ105D 49D EU/B
Kg cinsinden pamuklu kapasitesi	10.0
A+++ (düşük tüketim)'den G (yüksek tüketim)'e Enerji verimlilik sınıfı	A+++
kWh cinsinden yıllık enerji tüketimi ¹⁾	192.0
Tam yükte standart 60 °C pamuklu programın kWh olarak enerji tüketimi ²⁾	0.954
Kısmi yükte standart 60 °C pamuklu programın kWh olarak enerji tüketimi ²⁾	0.767
Kısmi yükte standart 40 °C pamuklu programın kWh olarak enerji tüketimi ²⁾	0.709
W olarak off-mode'un güç tüketimi	0.5
W olarak left-on mode'un güç tüketimi	8.0
Litre olarak yıllık su tüketimi ³⁾	12971
G (minimum verimlilik)'den A (maksimum verimlilik)'ya santrifüjli kurutma verimliliği	B
Elde edilen maksimum devir hızı ⁴⁾	1400
Kalan nem içeriği ⁵⁾	53%
Tam yükte "standart 60 °C pamuklu programı"nın dakika olarak program süresi.	200
Kısmi yükte "standart 60 °C pamuklu programı"nın dakika olarak program süresi.	148
Kısmi yükte "standart 40 °C pamuklu programı"nın dakika olarak program süresi.	142
Dakika cinsinden left-on modunun süresi	30
Yıkamada dB(A) re 1 pW cinsinden gürültü ⁶⁾	52
Sıkma dB(A) re 1 pW cinsinden gürültü ⁶⁾	77

¹⁾ Tam yükte ve kısmi yükte "standart 60°C pamuklu" ve kısmi yükte "standart 40°C pamuklu" programları, etiketteki ve fişteki bilginin ilişkili olduğu yıkama programlarıdır. Standart 60°C pamuklu ve standart 40°C pamuklu programları, normal kirdeki pamuklu çamaşırları yıkamak için uygundur ve kombine enerji ve su tüketimi açısından en etkili programlardır. Kısmi yük, nominal yükün yarısıdır.

²⁾ 60°C ve 40°C'de tam yük ve kısmi yük ile pamuklu programlarda yapılmış 220 adet standart yıkamaya dayanarak kWh cinsinden yıllık enerji tüketimi, ve düşük-güç modlarının tüketimi. Gerçek enerji tüketimi cihazın nasıl kullanıldığına göre değişecektir.

³⁾ 60°C ve 40°C'de tam yük ve kısmi yük ile pamuklu programlarda yapılmış 220 adet standart yıkamaya dayanarak kWh cinsinden yıllık enerji tüketimi. Gerçek enerji tüketimi cihazın nasıl kullanıldığına göre değişecektir.

⁴⁾ Tam yük ve kısmi yükte standart 60 °C ya da kısmi yükte 40 °C için , hangisi daha düşükse.

⁵⁾ Tam yük ve kısmi yükte standart 60 °C ya da kısmi yükte 40 °C için elde edilen, hangisi daha yüksekse.

⁶⁾ Tam yükte 60 °C pamuklu program için yıkama ve sıkma evrelerine dayanarak.

Руководство по установке и эксплуатации

СТИРАЛЬНАЯ МАШИНА



Русский

AQUALTIS

AQ105D 49D

Содержание

CIS

Установка, 14-15

Распаковка и нивелировка
Водопроводное и электрическое подключения
Технические характеристики

Описание стиральной машины, 16-17

Консоль управления "сенсорное управление"

Порядок выполнения цикла стирки, 18

Программы и дополнительные функции, 19

Таблица программ
Дополнительные функции стирки

Стиральные вещества и типы белья, 20

Стиральное вещество
Подготовка белья
Рекомендации по стирке

Предосторожности и рекомендации, 21

Общие требования по безопасности
Система балансировки белья
Утилизация
Открывание люка вручную

Техническое обслуживание и уход, 22

Отключение воды и электрического тока
Чистка машины
Чистка ячейки стиральных веществ
Уход за барабаном
Порядок чистки насоса
Проверка водопроводного шланга

Неисправности и методы их устранения, 23

Сервисное обслуживание, 24



АЮ 77

Установка

CIS

! Важно сохранить данное руководство для его последующих консультаций. В случае продажи, передачи или переезда проверьте, чтобы данное руководство сопровождало стиральную машину.
! Внимательно прочитайте инструкции: в них содержатся важные сведения об установке изделия, его эксплуатации и безопасности.
! В пакете с техническим руководством вы найдете, помимо гарантийного таллона, детали, необходимые для установки машины.

Распаковка и нивелировка

Снятие упаковки

1. После снятия упаковки со стиральной машины проверьте, чтобы на ней не было повреждений, вызванных при перевозке.

В случае обнаружения повреждений немедленно обратитесь к поставщику, не подключая машину.

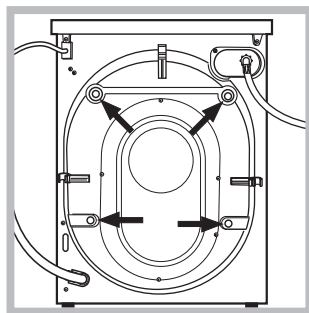

2. Снимите 4 винта, предохраняющие машину в процессе перевозки, и распорки, расположенные в задней части машины (см. схему).

3. Закройте отверстия резиновыми заглушками, которые вы найдете в пакете.

4. Сохраните все детали. В случае последующей перевозки стиральной машины, они должны быть установлены во избежание ее повреждения.

! Не разрешайте детям играть с упаковочными материалами.

Нивелировка

1. Установите стиральную машину на плоском и прочном полу, не прислоняя ее к стенам или к мебели.

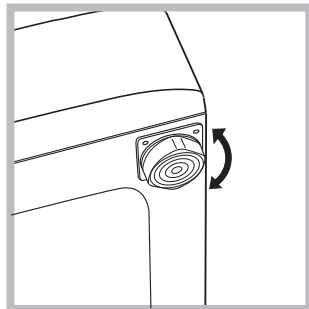

2. Выровняйте машину при помощи регулируемых ножек до полного выравнивания (наклон не должен превышать 2-х градусов).

! Тщательная нивелировка гарантирует стабильность и устраняет вибрации и шум, в особенности в процессе отжима.

! В случае установки машины на ковер или ковровое покрытие отрегулируйте ножки таким образом, чтобы под стиральной машиной оставался достаточный зазор для вентиляции.

Водопроводное и электрическое подсоединения

Порядок подсоединения шланга подачи воды

! Перед подсоединением водопроводного шланга к водопроводу дайте стечь воде до тех пор, пока она не станет прозрачной.

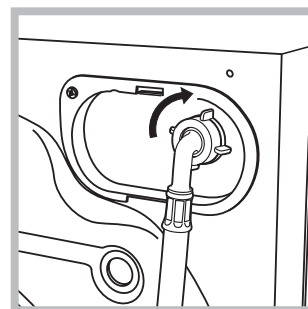

1. Подсоедините шланг к машине, привинтив его к специальному крану, расположенному в задней верхней части справа (см. схему).

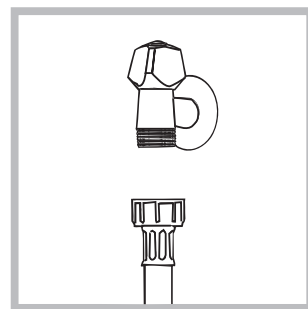

2. Прикрутите шланг подачи к водопроводному крану холодной воды с резьбовым отверстием 3/4 газ, (см. схему).

3. Проверьте, чтобы водопроводный шланг не был заломлен или сжат.

! Водопроводное давление в кране должно быть в пределах значений, указанных в таблице Технические данные (см. страницу рядом).

! Если длина водопроводного шланга будет недостаточной, следует обратиться в специализированный магазин или к уполномоченному сантехнику.

! Никогда не используйте б/у или старые шланги для подачи воды, а только прилагающиеся к машине.

Подсоединение сливного шланга

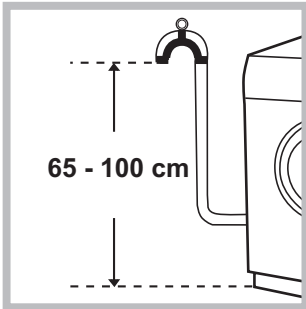

Подсоедините сливной шланг, не сгибая его, к сливному трубопроводу или к сливному патрубку в стене, расположенному на высоте 65 – 100 см от пола.

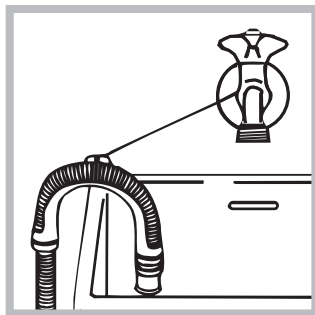

В качестве альтернативы поместите конец сливного шланга в раковину или в ванну, прикрепив прилегающую направляющую к крану (см. схему). Свободный конец сливного шланга не должен быть погружен в воду.

! Не рекомендуется использовать удлинительные шланги. При необходимости удлинение должно иметь такой же диаметр, что и оригинальный шланг, и его длина не должна превышать 150 см.

Электрическое подключение

Перед подсоединением штепсельной вилки изделия к сетевой розетке необходимо проверить следующее:

- сетевая розетка должна быть заземлена и соответствовать нормативам;
- сетевая розетка должна быть рассчитана на максимальную мощность стиральной машины, указанную в таблице Технические данные (см. таблицу сбоку);
- напряжение электропитания должно соответствовать значениям, указанным в таблице Технические данные (см. таблицу сбоку);
- сетевая розетка должна быть совместима штепсельной вилкой машины. В противном случае необходимо заменить розетку или вилку.

! Запрещается устанавливать стиральную машину на улице, даже под навесом, так как является чрезвычайно опасным подвергать ее воздействию дождя и грозы.

! Стиральная машина должна быть установлена так, чтобы доступ к сетевой розетке оставался свободным.

! Не используйте удлинители и тройники.

! Сетевой кабель изделия не должен быть согнут или сжат.

! Замена сетевого кабеля может осуществляться только уполномоченными техниками.

Внимание! Производитель снимает с себя всякую ответственность в случае несоблюдения указанных норм установки и подключения оборудования.

Технические данные	
Модель	AQ105D 49D
Страна-изготовитель	Италия
Габаритные размеры	ширина 59,5 см. высота 85 см. глубина 64,5 см.
Вместимость	от 1 до 10 кг
Номинальное значение напряжения электропитания или диапазон напряжения	220-240 V ~
Условное обозначение рода электрического тока или номинальная частота переменного тока	50 Hz
Класс защиты от поражения электрическим током	Класс защиты I
Водопроводное подсоединение	максимальное давление 1 МПа (10 бар) минимальное давление 0,05 МПа (0,5 бар) емкость барабана 71 литра
Скорость отжима	до 1400 оборотов в минуту
Программы управления в соответствии с Директивой EN 60456	программа $\leq 40^{\circ}\text{C}$; температура 60°C; загрузка 10 кг белья.
    	Данное изделие соответствует следующим Директивам Европейского Сообщества: - 2004/108/CE (Электромагнитная совместимость); - 2006/95/CE (Низкое напряжение); - 2012/19/EU
	В случае необходимости получения информации по сертификатам соответствия или получения копий сертификатов соответствия на данную технику, Вы можете отправить запрос по электронному адресу cert.rus@indesit.com .
Дату производства данной техники можно получить из серийного номера, расположенного под штрих-кодом (S/N XXXXXXXXX), следующим образом	- 1-ая цифра в S/N соответствует последней цифре года, - 2-ая и 3-я цифры в S/N - порядковому номеру месяца года, - 4-ая и 5-ая цифры в S/N - день
	Степень защиты от попадания твердых частиц и влаги, обеспечиваемая защитной оболочкой, за исключением низковольтного оборудования, не имеющего защиты от влаги: IPX4
Класс энергопотребления	A

Описание стиральной машины

CIS



СИСТЕМА ПРЯМОГО ВПРЫСКАН

Стиральная машина оснащена новой технологией «Direct Injection» (прямой впрыск), быстро растворяющей стиральное вещество, оптимально активизируя в нем все компоненты. Система гарантирует полное использование и растворение стирального вещества благодаря его смешиванию с водой до попадания на одежду. Это позволяет получить оптимальные результаты стирки уже при низких температурах в сочетании со значительным энергосбережением, а также с идеальной сохранностью цветов и волокон белья. Технология «Direct Injection» активируется автоматически в любой программе.

ЛЮК



Для открывания люка всегда используйте специальную ручку (см. схему).

ДОЗАТОР СТИРАЛЬНОГО ВЕЩЕСТВА



Дозатор находится внутри машины и доступен через люк. Описание дозировки стиральных веществ смотрите в разделе «Стиральные вещества и белье».

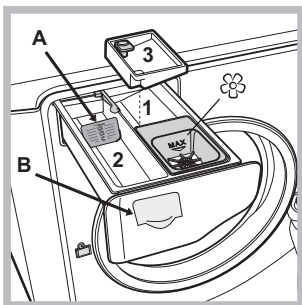

1. ячейка предварительной стирки: используйте стиральный порошок. **! Перед засыпкой стирального порошка необходимо проверить, чтобы не был установлен дополнительный дозатор 3.**
2. ячейка для основной стирки: В случае

использования жидкого стирального вещества рекомендуется использовать прилагающийся дозатор **A** для правильной дозировки. Для использования стирального порошка вставьте дозатор в нишу **B**.

3. *Дополнительный дозатор:* Отбеливатель.

! Если используется дополнительный дозатор 3, функция предварительная стирка исключается.

☼ *ячейка для добавок:* для ополаскивателя или жидких добавок. Рекомендуется никогда не превышать максимальный уровень, указанный на решетке дозатора и разбавлять концентрированные ополаскиватели.

Консоль управления "сенсорное управление"

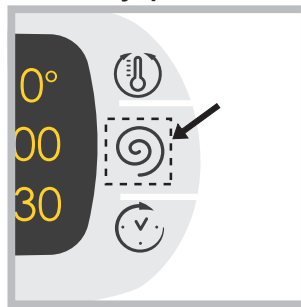

Для изменения настроек слегка дотроньтесь до символа в сенсорной зоне (сенсорное управление), как показано на схеме.

Режим ожидания

Настоящая стиральная машина отвечает требованиям новых нормативов по экономии электроэнергии, укомплектована системой автоматического отключения (режим сохранения энергии), включающейся через 30 минут простоя машины. Нажмите один раз кнопку ON/OFF  и подождите, пока машина вновь включится.

Консоль управления "сенсорное управление"



CIS

Кнопка с индикатором **ON/OFF**: нажмите кнопку один раз для включения или выключения машины. Зеленый индикатор показывает, что машина включена. Для выключения стиральной машины в процессе стирки необходимо держать нажатой кнопку, примерно 3 секунды. Короткое или случайное нажатие не приведет к отключению машины. В случае выключения машины в процессе стирки текущий цикл отменяется.

Рукоятка **ПРОГРАММЫ**: может вращаться в обе стороны. Для выбора нужной программы смотрите «Таблица программ». В процессе стирки рукоятка не вращается.

Кнопки **M1-M2-M3**: держите нажатой одну из этих кнопок для ввода в память цикла и персонализированных вами программ. Для включения цикла, ранее введенного в память, нажмите соответствующую кнопку.

Кнопка **ТЕМПЕРАТУРЫ**: нажмите для изменения или исключения нагрева. Заданное значение показывается на дисплее сверху (см. «Порядок выполнения цикла стирки»).

Кнопка **ОТЖИМ**: нажмите для изменения или исключения отжима. Заданное значение показывается на дисплее сверху (см. «Порядок выполнения цикла стирки»).

Кнопка **ОТЛОЖЕННЫЙ ЗАПУСК**: нажмите для программирования задержки пуска выбранной программы. Заданное значение задержки показывается на дисплее сверху (см. «Порядок выполнения цикла стирки»).

Кнопки **ДОПОЛНИТЕЛЬНЫЕ ФУНКЦИИ**: нажмите для выбора имеющихся дополнительных функций. Индикатор выбранной дополнительной функции загорается (см. «Порядок выполнения цикла стирки»).

Символы **ФАЗЫ СТИРКИ**: загораются для визуализации последовательности выполнения цикла (Стирка – Полоскание – Отжим – слив). Надпись END загорается по завершении цикла.

Кнопка с индикатором **START/PAUSE**: когда зеленый индикатор редко мигает, нажмите кнопку для пуска цикла стирки. После пуска цикла индикатор перестает мигать.

Для прерывания стирки вновь нажмите кнопку, индикатор замигает оранжевым цветом. Если индикатор «LOCK» погас, можно открыть люк. Для возобновления стирки с момента, когда она была прервана, вновь нажмите эту кнопку.

Индикатор **LOCK**: показывает, что люк заблокирован. Для открывания люка необходимо прервать цикл (см. «Порядок выполнения цикла стирки»).

Кнопка с индикатором **ЗАЩИТА ОТ ЛЕТЕЙ**: для включения или отключения блокировки консоли управления держите кнопку нажатой примерно 2 секунды. Включенный индикатор означает, что консоль управления заблокирована. Таким образом программа не может быть случайно изменена, особенно если в доме дети.

Индикатор ECO загорается, когда при изменении параметров стирки получается экономия электроэнергии не менее чем на 10%. Кроме того перед тем как машина переключится в режим сохранения энергии, символ загорится на несколько секунд. При выключенной машине примерная экономия электроэнергии составляет примерно 80%.

ВЫБОР ЯЗЫКА

При первом включении машины на дисплее мигает первый язык. Напротив 3 кнопок справа на дисплее показываются символы «**Λ**», «**OK**» и «**V**». Языки сменяются автоматически каждые 3 секунды или при помощи кнопки рядом с символами «**Λ**» и «**V**». При помощи кнопки «**OK**» подтвердите выбранный язык через 2 секунды. Если Вы не нажмете никаких кнопок, через 30 секунд возобновиться автоматическая смена языков.











Для изменения языка нужно включить и выключить машину, за 30" после выключения нажать

одновременно кнопки температуры + центрифуга + запуск , отложенный на 5", и кроме короткого звукового сигнала на дисплее замигает выбранный язык. При помощи кнопок рядом с символами «**Λ**» и «**V**» производится смена языка. При помощи кнопки рядом с символом «**OK**» подтвердите выбранный язык через 2 секунды. Если Вы не нажмете никаких кнопок, через 30 секунд на дисплее показывается выбранный ранее язык.

Порядок выполнения цикла стирки

CIS

ПРИМЕЧАНИЕ: при первом использовании стиральной машины выполните один цикл стирки без белья, но со стиральным веществом, выбрав программу хлопок 90° без предварительной стирки.

- 1. АПОРЯДОК ВКЛЮЧЕНИЯ МАШИНЫ.** Нажмите кнопку . Все индикаторы загорятся на 1 секунду, и на дисплее появится надпись AQUALTIS. Затем останется включенным индикатор кнопки , и будет мигать индикатор START/PAUSE.
- 2. ВЫБОР ПРОГРАММЫ.** Поверните РУКОЯТКУ ПРОГРАММЫ вправо или влево вплоть до выбора нужной программы. Название программы появится на дисплее. Вместе с программой будет показана температура и скорость отжима, которые могут быть изменены. На дисплее показывается продолжительность данного цикла.
- 3. ПОРЯДОК ЗАГРУЗКИ БЕЛЬЯ.** Откройте люк машины. Загрузите в барабан белье, не превышая максимальный допустимый вес, указанный в таблице программ на следующей странице.
- 4. ДОЗИРОВКА СТИРАЛЬНОГО ВЕЩЕСТВА.** Выньте дозатор и поместите стиральное вещество в специальные ячейки, как описано в «*Описание стиральной машины*».
- 5. ЗАКРОЙТЕ ЛЮК.**
- 6. ПЕРСОНАЛИЗИРОВАННЫЕ ЦИКЛЫ СТИРКИ.** Нажмите специальные кнопки на консоли управления:
  **Порядок изменения температуры и/или скорости отжима.**
Машина автоматически показывает на дисплее максимальные температуру и скорость отжима, предусмотренные для выбранной программы, или последние выбранные значения, если они совместимы с выбранной программой. При помощи кнопки  можно постепенно уменьшить температуру вплоть до стирки в холодной воде "OFF". При помощи кнопки  можно постепенно уменьшить скорость отжима вплоть до его исключения "OFF". При еще одном нажатии этих кнопок вернутся максимальные допустимые значения.
! Исключение: при выборе программы  температура может быть увеличена до 90°.
! Исключение: при выборе программы  температура может быть увеличена до 60°.
 **Программирование пуска с задержкой.**
Для программирования задержки пуска выбранной программы нажмите соответствующую кнопку вплоть до получения нужного значения задержки. В процессе настройки показывается время задержки и сообщение «Нач через:» и мигает символ . После настройки запуска с задержкой на дисплее показывается символ , после чего на дисплее вновь будет показана продолжительность выбранной программы с сообщением «окончание:» и продолжительность цикла. При однократном нажатии кнопки ЗАПУСК С ЗАДЕРЖКОЙ на дисплее показывается ранее заданное время задержки.

После запуска на дисплее показывается сообщение «Нач через:» и время задержки. По истечении заданного времени задержки машина запускает цикл, и на дисплее показывается сообщение «окончание:» и время, остающееся до завершения цикла.

Для отмены пуска с задержкой нажмите кнопку несколько раз до тех пор, пока на дисплее не появится надпись OFF; символ  погаснет.

    **Изменение параметров цикла.**

- Нажмите кнопку для включения дополнительной функции. На дисплее появится название функции, и загорится индикатор соответствующей кнопки.
- Вновь нажмите кнопку для отмены дополнительной функции. На дисплее появится название функции и надпись OFF, индикатор погаснет.

! Если выбранная дополнительная функция несовместима с выбранной программой, мигает соответствующий индикатор и включится звуковой сигнал (3 раза), функция не будет включена.

! Если выбранная функция является несовместимой с другой, ранее заданной дополнительной функцией, будет мигать индикатор первой выбранной функции, и будет включена только вторая дополнительная функция, индикатор включенной функции будет гореть, не мигая.

! Дополнительные функции могут изменить рекомендуемую загрузку машины и/или продолжительность цикла.

- 7. ПУСК ПРОГРАММЫ.** Нажмите кнопку START/PAUSE. Соответствующий индикатор загорится, и люк машины заблокируется (загорится индикатор ЛЮК ЗАБЛОКИРОВАН ). Символы фаз стирки загораются по мере выполнения программы для визуализации текущей фазы стирки. Для изменения текущей программы, прервите цикл, нажав кнопку START/PAUSE, затем выберите нужный цикл и вновь нажмите кнопку START/PAUSE. Чтобы открыть люк в процессе выполнения цикла нажмите кнопку START/PAUSE; если индикатор LOCK  погаснет, можно открывать люк. Вновь нажмите кнопку START/PAUSE для возобновления программы с момента, когда она была прервана.
- 8. ЗАВЕРШЕНИЕ ПРОГРАММЫ.** Сигнализируется включением надписи END. Люк можно открыть сразу же. Если индикатор START/PAUSE мигает, нажмите кнопку для завершения цикла. Откройте люк, выгрузьте белье и выключите машину.

! Для отмены текущего цикла держите нажатой кнопку  до тех пор, пока цикл не прервется и машина выключится.

Мешок для стеганных одеял, занавесок и деликатного белья

Благодаря специальному мешку, прилагающемуся к машине, стиральная машина Aqualtis дает возможность стирать также самые деликатные и ценные вещи с гарантией их полной сохранности. **Рекомендуется использовать мешок каждый раз для стирки стеганных и пуховых вещей на синтетической подкладке.**

Программы и дополнительные функции

Таблица программ

Символ	Описание программы	Макс. темп. (°C)	Макс. Скорость (обороты в минуту)	Стиральные вещества				Макс. загрузка (кг)	Продолжить цикл
				Предварит. стирка	Стирка	Отбеливатель	Ополаскиватель		
	СИНТЕТИКА Интенсив	60°	800	●	●	●	●	5	(*) продолжительность программы стирки отображается на дисплее.
	СИНТЕТИКА Интенсив	40°	800	●	●	●	●	5	
	ЦВЕТНЫЕ Ткани интенсив	40°	1400	●	●	-	●	9	
	ЦВЕТНЫЕ ТКАНИ	20°	1400	-	●	-	●	9	
	ТЕМНЫЕ ТКАНИ	30°	800	-	●	-	●	6	
	РУБАШКИ	40°	600	-	●	●	●	2,5	
	ПУХ/ПЕРО	30°	1200	-	●	-	●	3,5	
	ПОСТЕЛ. БЕЛЬЕ: постельное белье и полотенца.	60°	1400	●	●	●	●	10	
	ПОЛОСКАНИЕ	-	1400	-	-	●	●	10	
	ОТЖИМ и СЛИВ	-	1400	-	-	-	-	10	
	АНТИ АЛЛЕРГИЯ Ткани интенсив	60°	1400	-	●	-	●	6	
	АНТИ АЛЛЕРГИЯ Деликатный	40°	1400	-	●	-	●	6	
	ДЕЛИКАТНЫЕ	30°	0	-	●	-	●	1	
	ШЕРСТЬ: шерсть, кашемир и т.д.	40°	800	-	●	-	●	2,5	
	МИКС 30': быстрое освежение малогрязного белья (не для шерсти, шелка и изделий, требующих ручной стирки).	30°	800	-	●	-	●	4	
	ХЛОПОК: очень грязное белое и прочное цветное белье.	60° (Max. 90°)	1400	●(2)	●	●	●	10	
	ХЛОПОК (1): очень грязное белое и деликатное цветное белье.	40° (Max. 60°)	1400	-	●	●	●	10	

Продолжительность цикла, показанная на дисплее или указанная в инструкциях является расчетом, сделанным на основании стандартных условий. Фактическая продолжительность может варьировать в зависимости от многочисленных факторов таких как температура и давление воды на подаче, температура помещения, количество моющего средства, количество и тип загруженного белья, балансировка белья, выбранные дополнительные функции.

(*) Примечание: примерно через 10 минут после ЗАПУСКА цикла в зависимости от веса загруженного белья, машина рассчитает и покажет на дисплее время, остающееся до завершения программы.

- 1) Программы управления в соответствии с Директивой EN 60456: задайте программу с температурой 60°C (Продолжить цикла 200').
- 2) При температуре 60°C нельзя включить функцию "предварит. стирка".

Дополнительные функции стирки

Суперстирка

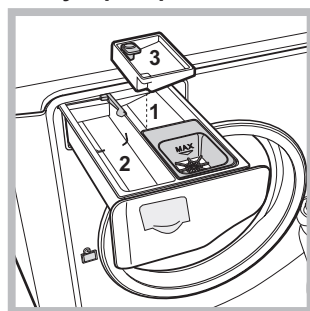

Благодаря использованию большего объема воды в начале цикла и большей продолжительности эта функция обеспечивает оптимальную стирку. Эта функция служит для удаления наиболее трудных пятен. Может использоваться как с отбеливателем, так и без

него. Если требуется произвести также отбеливание, вставьте дополнительный прилагающийся дозатор **3** в ячейку **1**. При заливке отбеливателя не превышайте "макс." уровень, указанный на стержне в центре (см. схему). Для выполнения только отбеливания без полного цикла стирки залейте отбеливатель в дополнительный дозатор **3**, выберите программу «Полоскание» и включите дополнительную функцию «Суперстирка» .

! Функция несовместима с программами , , , , , , .

Доп. Полоскание

При выборе этой функции повышается эффективность ополаскивания, обеспечивая максимальное удаление остатков стирального вещества. Эта функция особенно удобна для людей с кожей, чувствительной к стиральным веществам. Рекомендуется использовать эту функцию в случае полной загрузки машины или в случае использования большой дозы стирального вещества. ! Функция несовместима с программами , , , , , .

Легкая Глажка

При выборе этой функции стирки и отжим изменяются таким образом, чтобы сократить образование складок. По завершении цикла стиральная машина выполняет медленное вращение барабана, индикаторы «Легкая Глажка» и START/PAUSE мигают. Для завершения цикла нажмите кнопку START/PAUSE или кнопку «Легкая Глажка». ! Функция несовместима с программами , , , , , .

Предварит. стирка

При выборе данной функции производится предварительная стирка, способствующая удалению наиболее трудновыводимых пятен.

ПРИМЕЧАНИЕ: Поместите стиральный порошок в специальную ячейку.

! Функция несовместима с программами , , , , , , , (60°), (40°).

Стиральные вещества и типы белья

CIS

Стиральное вещество

Выбор и доза стирального вещества зависят от типа белья (х/б, шерсть, шелк...), от цвета белья, от температуры стирки, от степени загрязнения и от жесткости воды.

Правильная дозировка стирального вещества – это экономия и охрана окружающей среды: хотя стиральные вещества и являются биоразлагаемыми, они содержат вещества, пагубно влияющие на природу.

Рекомендуется:

- использовать стиральные порошки для белых х/б вещей и для предварительной стирки.
- использовать жидкие стиральные вещества для деликатных х/б вещей и для всех программ с низкой температурой.
- использовать деликатные жидкие стиральные вещества для стирки шелковых и шерстяных вещей.

Стиральное вещество помещается перед началом стирки в специальную ячейку или в дозатор, который помещается непосредственно в барабан. В этом случае нельзя выбрать цикл Хлопок с предварительной стиркой.

! Не используйте стиральные вещества для ручной стирки так как они образуют слишком много пены.

Подготовка белья

- Тщательно расправьте белье перед его загрузкой в барабан.
- Разделите белье по типу ткани (см. символ на этикетке) и по цвету, обращая внимание на разделение цветных и белых вещей.
- Выньте из карманов все предметы и проверьте пуговицы;
- Не превышайте значения, указанные в «Таблице программ», указывающие вес сухого белья:

Сколько весит белье?

1 простыня	400-500 г
1 наволочка	150-200 г
1 скатерть	400-500 г
1 банный халат	900-1200 г
1 полотенце	150-250 г
1 пара джинс	400-500 г
1 рубашка	150-200 г

Рекомендации по стирке

ЦВЕТНЫЕ Ткани интенсив: используйте цикл  для светлого цветного белья для более интенсивного удаления пятен, сохраняя цвета и их яркость. Цикл служит для обеспечения отличных результатов стирки, обычно получаемых при 60°, уже при 40°. Рекомендуется использовать специальное стиральное вещество для цветного белья.

ЦВЕТНЫЕ ТКАНИ: используйте цикл  для стирки разноцветного белья или белья разных цветов средней загрязненности. Цикл, предназначенный для сохранности цвета и одновременно для отличных результатов стирки, обычно получаемых при температуре 40°, только при 20°. Рекомендуется использовать стиральные вещества, рекомендованные для цветного белья, и добавки уже при низкой температуре.

! Рекомендуется стирать отдельно линяющее белье, а также цветное белье, стираемое в первый раз.

ТЕМНЫЕ ТКАНИ: используйте программу  для стирки темного белья. Программа рассчитана на сохранения цвета белья после стирок. Для оптимизации результатов рекомендуется использовать жидкое стиральное вещество преимущественно для темного белья.

РУБАШКИ: используйте специальную программу  для стирки рубашек из разных типов ткани и цвета для их максимальной сохранности.

ПУХ/ПЕРО: для стирки вещей, набитых утиным пухом, таких как двойные или одинарные пуховые одеяла (весом не более 3,5 кг), подушки, куртки используйте специальную программу . Рекомендуется загрузить пуховики в барабан машины, сложив края внутрь (см. схему) и не превышать с объема барабана. Для оптимальной стирки рекомендуется использовать жидкое стиральное вещество, заливаемое в дозатор стиральных веществ.

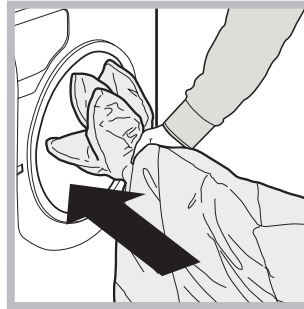





Стеганные вещи: для стирки стеганных вещей на синтетической подкладке используйте специальный прилагающийся мешок и выберите программу .

Постельное белье и полотенца: данная стиральная машина позволяет стирать белье для всей семьи по единой программе , оптимизирующей использование ополаскивателя и позволяющей сэкономить время и электроэнергию. Рекомендуется использовать стиральный порошок.

АНТИ АЛЛЕРГИЯ Ткани интенсив : цикл предназначен для х/б белья и белья из других устойчивых тканей, обеспечивает удаление основных аллергенов таких как пыльца, клещей, кошачьей и собачьей шерсти.

АНТИ АЛЛЕРГИЯ Деликатный : цикл предназначен для х/б белья и белья из других устойчивых тканей, обеспечивает удаление пылицы и кошачьей и собачьей шерсти уже при 40°.

ДЕЛИКАТНЫЕ: используйте программу  для стирки очень деликатного белья со стразами или блестками. Рекомендуется вывернуть наизнанку белье перед стиркой и поместить мелкое белье в специальный мешочек для стирки деликатного белья. Для оптимизации результатов рекомендуется использовать жидкое стиральное вещество для деликатного белья. Для стирки **шелковых** изделий или **занавесок** (Рекомендуется свернуть занавески и поместить в прилагающийся мешок) используйте цикл  и включите дополнительную функцию  (В этом случае можно активировать также функцию «Дополнительное ополаскивание»); машина завершает цикл без слива воды, и индикатор  мигает. Для слива воды и выгрузки белья необходимо нажмите кнопку START/PAUSE или кнопку .

ШЕРСТЬ: Цикл стирки «Шерсть» данной стиральной машины Hotpoint-Ariston прошел тестирование и был утвержден Компанией Woolmark Company для стирки шерстяных изделий, классифицированных как «для ручной стирки» с тем, чтобы тирка выполнялась в соответствии с инструкциями на этикетке вещи и инструкциями, прилагаемым изготовителем бытового электроприбора. Hotpoint-Ariston – это первая марка стиральных машин, получившая от Woolmark Company сертификацию Woolmark Apparel Care - Platinum за качество стирки и за экономный расход воды и электроэнергии. (M1135)



Предосторожности и рекомендации



! Стиральная машина спроектирована и изготовлена в соответствии с международными нормативами по безопасности. Необходимо внимательно прочитать настоящие предупреждения, составленные в целях вашей безопасности.

Общие требования к безопасности

- Данное изделие предназначено исключительно для домашнего использования.
- Не разрешайте пользоваться машиной лицам (включая детей) с ограниченными физическими, сенсорными, умственными способностями и не обладающих достаточными знаниями и опытом, если только они не пользуются машиной под наблюдением и после инструктажа со стороны лиц, ответственных за их безопасность. Не разрешайте детям играть с машиной.
- Не прикасайтесь к изделию влажными руками, босиком или с мокрыми ногами.
- Не тяните за сетевой кабель для отсоединения штепсельной вилки изделия из сетевой розетки, возьмитесь за вилку рукой.
- Не прикасайтесь к сливаемой воде, так как она может быть очень горячей.
- Категорически запрещается пытаться открыть люк силой: это может привести к повреждению защитного механизма, предохраняющего от случайного открывания машины.
- В случае неисправности категорически запрещается открывать внутренние механизмы изделия с целью их самостоятельного ремонта.
- Следите, чтобы дети не приближались к работающей стиральной машине.
- Перемещать машину следует осторожно, вдвоем или троим. Никогда не перемещайте машину в одиночку, так как машина очень тяжелая.
- Перед помещением в стиральную машину белья проверьте, чтобы барабан был пуст.

Система балансировки белья

Перед каждым отжимом во избежание чрезмерных вибраций и для равномерного распределения белья в барабане машина производит вращения со скоростью, слегка превышающей скорость стирки. Если после нескольких попыток белье не будет правильно сбалансировано, машина произведет отжим на меньшей скорости по сравнению с предусмотренной. В случае чрезмерной разбалансировки машина выполнит распределение белья вместо отжима. Для оптимизации распределения белья и его правильной балансировки рекомендуется перемешать мелкое белье с крупным.

Утилизация

- Уничтожение упаковочных материалов: соблюдайте местные нормативы с целью вторичного использования упаковочных материалов.
- Согласно Европейской Директиве 2012/19/EU касательно утилизации электронных и электрических электроприборов электроприборы не должны выбрасываться вместе с обычным городским мусором. Выведенные из строя приборы должны

собираться отдельно для оптимизации их утилизации и рекуперации составляющих их материалов, а также для безопасности окружающей среды и здоровья.

Символ «зачеркнутая мусорная корзина», имеющийся на всех приборах, служит напоминанием об их отдельной утилизации.

За более подробной информацией о правильной утилизации бытовых электроприборов пользователи могут обратиться в специальную государственную организацию или в магазин.

Открывание люка вручную

Если по причине отключения электроэнергии невозможно открыть люк машины, чтобы выгрузить чистое белье, действуйте следующим образом:

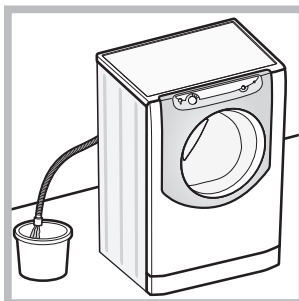

1. выньте штепсельную вилку машины из сетевой розетки.
2. проверьте, чтобы уровень воды в машине был ниже отверстия люка. В противном случае слейте излишек воды через сливную трубу в ведро, как показано на *рисунке*.

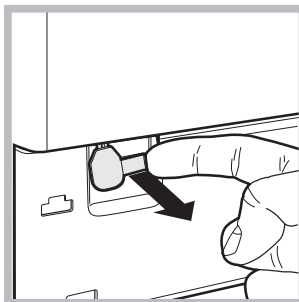

3. снимите переднюю панель стиральной машины (см. схему ниже).
4. потяните наружу язычок, показанный на схеме, вплоть до освобождения пластикового блокировочного винта. Затем потяните его вниз, пока не услышите щелчок, что означает разблокировку люка.

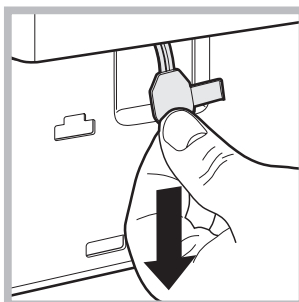

5. откройте люк. Если это все еще невозможно, повторите вышеописанную операцию.

6. установите на место переднюю панель, проверив перед ее прикреплением к машине, чтобы крючки вошли в соответствующие петли.

Техническое обслуживание и уход

CIS

Отключение воды и электрического тока

- Перекрывайте водопроводный кран после каждой стирки. Таким образом сокращается износ водопроводной системы машины и сокращается риск утечек.
- Выньте штепсельную вилку машины из сетевой розетки перед началом чистки и технического обслуживания стиральной машины.

Чистка машины

Для чистки наружных и резиновых частей стиральной машины использовать тряпку, смоченную теплой водой с мылом. Не используйте растворители или абразивные чистящие средства.

Чистка ячейки стиральных веществ

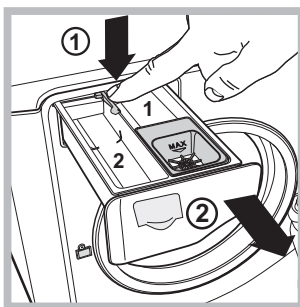

Чтобы вынуть дозатор, нажмите на язычок (1) и вытащите дозатор (2) (см. рисунок).

Промойте ячейку под струей воды. Эта операция должна выполняться регулярно.

Уход за барабаном

- После использования стиральной машины всегда следует оставлять люк полуоткрытым во избежание образования неприятных запахов в барабане.

Порядок чистки насоса

Стиральная машина оснащена самоочищающимся насосом, не нуждающимся в техническом обслуживании. Тем не менее мелкие предметы (монеты, пуговицы) могут упасть за кожух, предохраняющий насос, расположенный в его нижней части.

! Проверьте, чтобы цикл стирки завершился, и выньте штепсельную вилку из сетевой розетки.

Для доступа к кожуху:

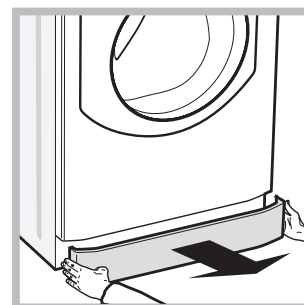
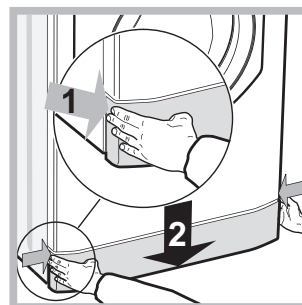

1. снимите переднюю панель стиральной машины, нажав в центре, затем потяните ее вниз за края и снимите ее (см. схемы).

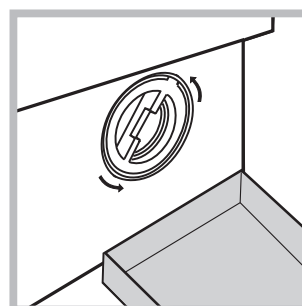

2. подставьте емкость для слива воды (примерно 1,5 литра) (см. рисунок).
3. отвинтите крышку, повернув ее против часовой стрелки (см. схему);

4. тщательно прочистите кожух внутри;
5. завинтите крышку на место;
6. установите на место переднюю панель, проверив перед ее прикреплением к машине, чтобы крюки вошли в соответствующие петли.

Проверка водопроводного шланга

Проверяйте шланг подачи воды не реже одного раза в год. При обнаружении трещин или разрывов шланга замените его: в процессе стирки сильное водопроводное давление может привести к внезапному отсоединению шланга.

Неисправности и методы их устранения

Если ваша стиральная машина не работает. Прежде чем обратиться в Центр Сервисного обслуживания (см. *Сервисное обслуживание*), проверьте, можно ли устранить неисправность, следуя рекомендациям, приведенным в следующем перечне.

Неисправности:

Стиральная машина не включается.

Цикл стирки не запускается.

Стиральная машина не заливает воду.

Люк машины остается заблокированным.

Стиральная машина непрерывно заливает и сливает воду.

Машина не сливает воду или не отжимает белье.

Стиральная машина сильно вибрирует в процессе отжима.



Утечки воды из стиральной машины.

Символы «текущей фазы» часто мигают одновременно с индикатором ON/OFF.

В процессе стирки образуется слишком обильная пена.

Люк машины остается заблокированным.

Возможные причины / Методы устранения:

- Штепсельная вилка не соединена с сетевой розеткой или отходит и не обеспечивает контакта.
- В доме отключено электричество.
- Люк плохо закрыт.
- Не была нажата кнопка START/PAUSE.
- Перекрыт водопроводный кран.
- Был запрограммирован запуск с задержкой.
- Водопроводный шланг не подсоединен к крану.
- Шланг согнут.
- Перекрыт водопроводный кран.
- В доме нет воды.
- Недостаточное водопроводное давление.
- Не была нажата кнопка START/PAUSE.
- При выборе функции  по завершении цикла стиральная машина выполняет медленные вращения барабана.; для завершения цикла нажмите кнопку START/PAUSE или кнопку .
- Сливной шланг не находится на высоте 65 – 100 см. от пола (см. «Установка»).
- Конец сливного шланга погружен в воду (см. «Установка»).
- Если ваша квартира находится на последних этажах здания, может наблюдаться «сифонный эффект», поэтому стиральная машина производит непрерывный залив и слив воды. Для устранения этой аномалии в продаже имеются специальные клапаны «антисифоны».
- Настенное сливное отверстие не оснащено вантузом для выпуска воздуха.
- Выбранная программа не предусматривает слив воды: для некоторых программ необходимо включить слив вручную (см. «Программы и дополнительные функции»).
- Включена дополнительная функция : для завершения программы нажмите кнопку START/PAUSE (см. «Программы и дополнительные функции»).
- Сливной шланг перегнулся (см. «Установка»).
- Засорен сливной трубопровод.
- В момент установки стиральной машины барабан был разблокирован неправильно (см. «Установка»).
- Стиральная машина установлена неровно (см. «Установка»).
- Машина касается к стены или мебели (см. «Установка»).
- Белье в барабане несбалансировано (см. «Стиральные вещества и типы белья»).
- Плохо привинчен водопроводный шланг (см. «Установка»).
- Засорен дозатор стирального вещества (порядок его чистки см. «Техническое обслуживание и уход»).
- Сливной шланг непрочен закреплен (см. «Установка»).
- Выключите машину и выньте штепсельную вилку из сетевой розетки, подождите 1 минуту и вновь включите машину. Если неисправность не устраняется, обратитесь в Центр Сервисного обслуживания.
- Стиральное вещество непригодно для стирки в стиральной машине (на упаковке должно быть указано «для стирки в стиральной машине», «для ручной и машинной стирки» или подобное).
- В дозатор было помещено чрезмерное количество стирального вещества.
- Выполните разблокировку вручную (см. «Предосторожности и рекомендации»).

! Примечание: для выхода из режима «Демо», выключить машину, нажмите одновременно на 3 сек. две кнопки  и .

Сервисное обслуживание

CIS

Мы заботимся о своих покупателях и стараемся сделать сервисное обслуживание наиболее качественным. Мы постоянно совершенствуем наши продукты, чтобы сделать Ваше общение с техникой простым и приятным.

Уход за техникой

Продлите срок эксплуатации и снизьте вероятность поломки техники.

Воспользуйтесь профессиональными средствами для ухода за техникой от Indesit Professional для наиболее простого, эффективного и легкого ухода за Вашей бытовой техникой.

Продукты Indesit Professional производятся в Италии с соблюдением высоких европейских стандартов в области качества, экологии и безопасности использования и созданы с учетом многолетнего опыта производителя техники. Узнайте подробнее на сайте www.hotpoint-ariston.com в разделе «Сервис» и спрашивайте в магазинах Вашего города.

Авторизованные сервисные центры

Чтобы быть ближе к нашим потребителям, мы создали широкую сервисную сеть, особенностью которой является высокая подготовка, профессионализм и честность сервисных мастеров. На сегодняшний день она насчитывает около 350 сервисных центров на территории России и СНГ.

Их контакты Вы можете найти в сервисном сертификате и на сайте www.hotpoint-ariston.com в разделе «Сервис».

Если вам надо обратиться в сервисный центр:

Внимание! При ремонте требуйте использования оригинальных запасных частей.

Перед тем как обратиться в Службу Сервиса:

- Проверьте, нельзя ли устранить неисправность самостоятельно (см. «Неисправности и методы их устранения»);
- Вновь запустите программу для проверки исправности машины;
- В противном случае обратиться в Авторизованный Сервисный Центр по телефонам, указанным в гарантийном таллоне.

! Никогда не обращайтесь к неавторизованным сервисным центрам.

При обращении в Сервисную Службу необходимо сообщить:

- тип неисправности;
- номер гарантийного документа (сервисной книжки, сервисного сертификата и т.п.);
- модель машины (Мод.) и серийный номер (S/N), указанные в информационной табличке, расположенной на задней панели стиральной машины.

Другую полезную информацию и новости Вы можете найти на сайте www.hotpoint-ariston.com в разделе «Сервис».

Производитель:

Indesit Company
Виале А. Мерлони 47, 60044, Фабриано (АН), Италия

Импортер:

ООО «Индезит РУС»

С вопросами (в России) обращаться по адресу:

до 01.01.2011: Россия, 129223, Москва, Проспект Мира, ВВЦ, пав. 46
с 01.01.2011: Россия, 127018, Москва, ул. Двинцев, дом 12, корп. 1



Български

AQUALTIS

AQ105D 49D

Съдържание

BG

Инсталиране, 26-27

Разопаковане и нивелиране
Хидравлични и електрически връзки
Технически данни

Поддръжка и почистване, 28

Спиране на водата и изключване на електрозахранването
Почистване на машината
Почистване на чекмеджето за перилните препарати
Преглед на барабана
Почистване на помпата
Проверка на маркуча за студената вода

Мерки за безопасност и препоръки, 29

Общи мерки за безопасност
Система за измерване на товара
Рециклиране
Ръчно отваряне на вратичката

Описание на пералната машина, 30-31

Контролен панел „touch control“

Как се извършва един цикъл на пране, 32

Програми и опции, 33

Таблица на програмите
Опции на прането

Перилни препарати и дрехи за пране, 34

Перилен препарат
Разпределяне на прането
Съвети за изпиране

Проблеми и мерки за отстраняването им, 35

Сервизно обслужване, 36

Инсталиране

BG

! Важно е да съхранявате инструкциите, за да можете да правите допълнителни справки по всяко време. В случай на продажба, преустановяване на работа или преместване, се уверете, че инструкциите ще бъдат заедно с пералнята.

! Прочетете внимателно инструкциите: защото съдържат важна информация за монтажа, използването и безопасността.

! В плика с инструкциите ще намерите освен гаранцията, подробности, които ще бъдат необходими за инсталирането.

Разопаковане и нивелиране

Разопаковане

1. След разопаковане на пералнята проверете дали няма щети, причинени по време на транспорта.

Ако е повредена, не я свързвайте, а се обърнете към дистрибутора.

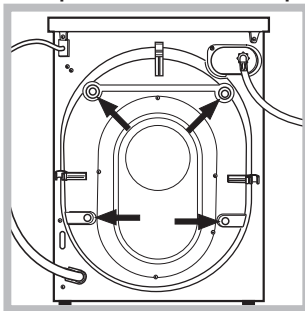

2. Свалете 4-те предпазни винта и съответната втулка, поставени от задната част (виж *фигура*).

3. Затворете отворите с предоставените пластмасови капачки.

4. Запазете всички части, защото, в случай че пералнята трябва да се транспортира, те трябва да се монтират отново, за да се избегнат вътрешни повреди.

! Опаковачния материал не трябва да се дава на деца.

Нивелиране

1. Позиционирайте пералната машина на равен и твърд под, без да я опирате в стени, мебели и др.

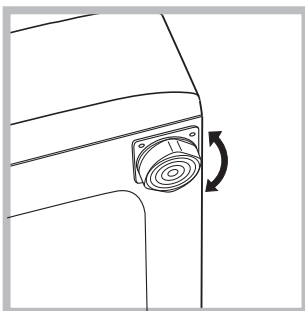

2. Компенсирайте отклоненията, като въртите крачетата, докато пералнята достигне хоризонтално положение (не трябва да има наклон, по-голям от 2 градуса).

! Прецизното нивелиране дава стабилност и се избягват шумове и вибрации най-вече при центрофугиране.

! В случай, че пералнята е поставена върху мокет или килим, регулирайте така крачетата, че под пералната машина да остане достатъчно място за вентилация.

Хидравлични и електрически връзки

Свързване на маркуча за захранване с вода към водопроводната мрежа

! Преди да свържете захранващия маркуч към водопроводната мрежа, пуснете водата да се изтече до избистряне.

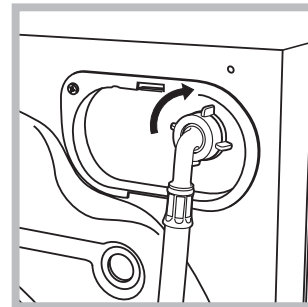

1. Свържете маркуча за захранване със студена вода към пералната машина, като го завиете към щуцера, разположен на гърба, горе вдясно (виж *фигурата*).

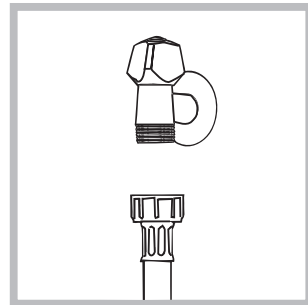

2. Свържете захранващия маркуч, като го завиете към крана за студената вода с накрайник с газова резба 3/4 (виж *фигурата*).

3. Внимавайте маркучът да не се прегъва и притиска.

! Налягането по водопроводната мрежа трябва да бъде в границите, указани в таблицата „Технически данни“ (виж *следващата страница*).

! Ако дължината на захранващия маркуч не е достатъчна, се обърнете към специализиран магазин или към оторизиран техник.

! Никога не използвайте стари или употребявани захранващи маркучи, а само тези, които се доставят с пералнята.

Свързване на маркуча за мръсната вода

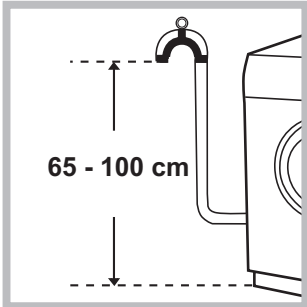

Свържете маркуча за мръсната вода към канализационната тръба или към тръбата за отвеждане в стената, разположени от пода на височина между 65 и 100 см, като внимавате в никакъв случай да не го

прегъвате.

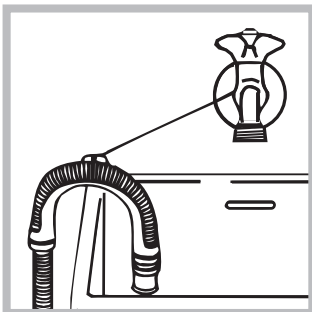

Като алтернатива подпрете маркуча за мръсната вода в края на мивката или ваната, като свържете към крана водача, доставен в комплекта (*виж фигурата*).

Свободният край

на маркуча за мръсната вода не трябва да бъде потопен във водата.

! Не се препоръчва използването на удължаващи маркучи. Ако е необходимо, удължителят трябва да има същия диаметър като оригиналния маркуч и да не надвишава 150 см.

Свързване към електрическата мрежа

Преди да свържете щепсела в контакта, проверете дали:

- контактът е заземен съгласно действащите стандарти;
- контактът може да поеме максималната мощност на натоварване на машината, указана в таблицата с техническите данни (*виж следващата страница*);
- захранващото напрежение е в границите на указаното в таблицата с техническите данни (*виж следващата страница*);
- контактът е съвместим с щепсела на пералната машина. В противен случай заменете щепсела или контакта.

! Пералната машина не трябва да се монтира на открито, дори под навес, защото е много опасно да се оставя на влиянието на атмосферните условия.

- ! За монтираната перална машина електрическият контакт трябва да бъде леснодостъпен.
- ! Не използвайте удължители или разклонители.
- ! Кабелът не трябва да бъде огънат или сплескан.
- ! Захранващият кабел и щепселът трябва да се заменят само от оторизирани техници.

Внимание! Фирмата отхвърля всякаква отговорност в случаите, в които тези норми не се спазват.

Технически данни	
Модел	AQ105D 49D
Размери	ширина 59,5 см
	височина 85 см
	дълбочина 64,5 см
Вместимост	от 1 до 10 кг.
Електрическо захранване	Виж табелката с характеристиките, поставена на машината
Захранване с вода	максимално налягане 1 MPa (10 bar) минимално налягане 0,05 MPa (0,5 bar) обем на казана 71 литра
Скорост на центрофугата	до 1400 оборота/минута
Изпитвателни програми съгласно Директива 1061/2010 1015/2010	програма $\leq 60^{\circ}\text{C}$; Памук стандартна 60 C°. програма $\leq 40^{\circ}\text{C}$; Памук стандартна 40 C°.
 	Пералната машина съответства на следните Европейски директиви: - 2004/108/CE (за електромагнитна съвместимост) - 2012/19/EU - 2006/95/CE (за ниско напрежение)

Поддръжка и почистване

BG

Спиране на водата и изключване на електрозахранването

- Затваряйте крана за вода след всяко изпиране. По този начин се ограничава амортизирането на хидравличната инсталация на пералната машина и се ограничава опасността от течове.
- Изключвайте щепсела от контакта за електрически ток, когато почиствате пералната машина и по време на работи по поддръжката.

Почистване на машината

Външната част и гумените части могат да се почистват с кърпа, напоена с хладка вода и сапун. Не използвайте разтворители или абразивни препарати.

Почистване на чекмеджето за перилните препарати

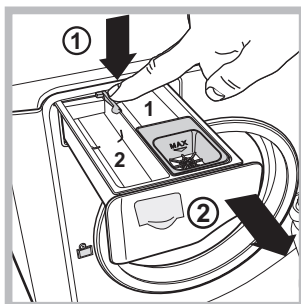

За изваждане на чекмеджето натиснете лост (1) и го издърпайте навън (2) (виж фигурата). Измийте го под течаща вода. Това почистване трябва да се извършва често.

Преглед на барабана

- Оставяйте винаги откритата вратата на люка, за да се избегне образуването на лоши миризми.

Почистване на помпата

Пералната машина е окомплектована със самопочистваща се помпа, която няма нужда от поддръжка. Възможно е обаче малки предмети (монети, копчета) да попаднат във филтъра, който предпазва помпата и се намира в долната ѝ част.

! Уверете се, че цикълът на пране е завършил и изключете щепсела от контакта.

За достъп до филтъра:

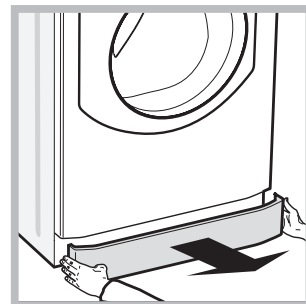
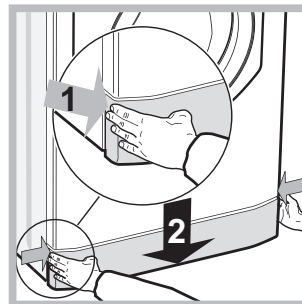

1. свалете покривния панел от предната страна на пералната машина, като натискате в посока към центъра, след това го избутайте от двете страни надолу и го извадете (виж фигурите).

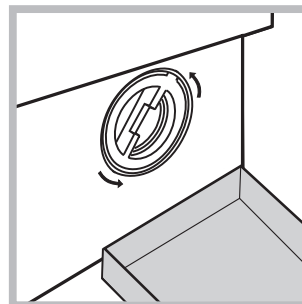

2. поставете съд за събиране на водата, която ще изтече (около 1,5 л) (виж фигурата);
3. отвийте капачката, като я завъртите в посока, обратна на часовниковата стрелка (виж фигурата);

4. почистете внимателно отвътре;
5. завийте отново капачката;
6. монтирайте отново панела, като, преди да го избутате към пералнята, се уверите, че сте поставили правилно закрепващите куки в специалните водачи.

Проверка на маркуча за студената вода

Проверявайте маркуча за студената вода поне веднъж годишно. Трябва да се подмени, ако е напукан и нацепен, защото по време на изпиране голямото налягане може да предизвика внезапно спукване.

Мерки за безопасност и препоръки

! Пералната машина е проектирана и произведена в съответствие с международните норми за безопасност. Предупрежденията тук са продиктувани от съображения за безопасност и трябва да се четат внимателно.

Общи предохранителни мерки

- Този уред е предназначен изключително за домашна употреба.
- Този уред може да бъде използван от деца над 8 години и лица с ограничени физически, сетивни или умствени способности, или с недостатъчен опит и познания, ако те са наблюдавани или инструктирани относно използването на уреда от лице, отговорно за тяхната безопасност и разбират опасностите, свързани с употребата на уреда. Децата не трябва да си играят с уреда. Поддръжката и почистването не трябва да се извършват от деца без надзор.
- Пералната машина трябва да се използва само от възрастни съгласно инструкциите, съдържащи се в това ръководство.
- Не докосвайте машината, когато сте боси или с мокри или влажни ръце или крака.
- Изключвайте от контакта, като хващате за щепсела, а не като дърпате кабела.
- Не докосвайте маркуча за мръсната вода, защото може да достигне високи температури.
- Никога не отваряйте люка със сила: защото може да повреди механизма за безопасност, който предпазва от случайно отваряне.
- В случай на повреда по никакъв повод не достигайте до вътрешните механизми в опити за ремонт.
- Винаги контролирайте децата да не се доближават до работещата машина.
- Преместването да се извършва внимателно от двама или трима души. Никога от сам човек, защото пералната машина тежи много.
- Преди да заредите машината, проверете дали барабанът е празен.

Система за измерване на товара

Преди всяко центрофуриране, с цел избягване на прекалени вибрации и за равномерно разпределяне на товара, барабанът се завърта със скорост, малко по-висока от тази при прането. Ако след направените последователни опити товарът все още не е правилно разпределен, машината извършва центрофуриране при скорост, по-ниска от предвидената. При наличие на прекален дисбаланс пералнята извършва разпределението вместо центрофугата. За улесняване на по-доброто разпределение на товара и правилното му балансиране се препоръчва да се смесват дрехи за пране с големи и малки размери.

Рециклиране

- Унищожаване на опаковъчния материал: спазвайте местните норми – по този начин опаковъчният материал може да се рециклира.

- Европейската директива 2012/19/EU за отпадъците от електрическо и електронно оборудване предвижда домакинските електроуреди да не се изхвърлят заедно с обичайните твърди градски отпадъци. Извадените от употреба уреди трябва да бъдат събирани отделно с цел да бъде увеличен дялът на подлежащите на повторна употреба и рециклиране материали, от които са направени, както и да бъдат избегнати евентуални вреди за здравето и околната среда. Символът „задраскан контейнер“ е поставен върху всички продукти, за да напомня за задължителното разделно събиране. За по-нататъшна информация относно правилното изваждане от употреба на домакинските електроуреди се обърнете към предпочитаната от вас обществена служба или към дистрибуторите.

Ръчно отваряне на вратичката

В случай че е невъзможно да се отвори вратата на люка поради прекъсване на електрическата енергия, а искате да прострете прането, процедирайте по следния начин:

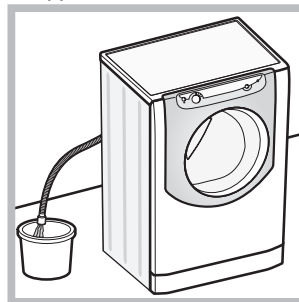

1. извадете щепсела от контакта за електрически ток.
2. уверете се, че нивото на водата в пералнята е по-ниско от отвора на люка; в противен случай отстранете излишната вода чрез маркуча за мръсна вода, като я съберете в кофа, както е посочено

на фигура.

3. свалете покривния панел на предната страна на пералната машина (виж следващата страница).

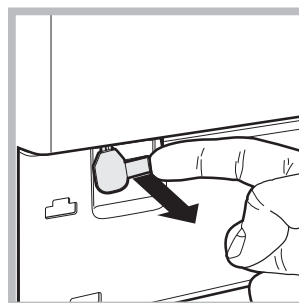

4. като използвате езичето, посочено на фигурата, дръпнете навън до освобождаване на пластмасовия изтегляч от неподвижно положение; след това го издърпайте надолу, докато чуе „щрак“, което показва, че вратата е деблокирана.

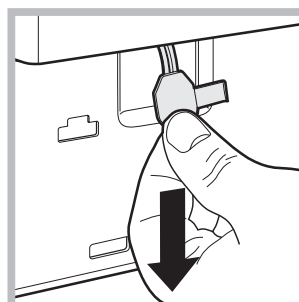

5. Отворете вратата, а в случай, че това все още не е възможно, повторете операцията.
6. монтирайте отново панела, като, преди да го избутате към пералнята, се уверите, че сте поставили правилно закрепващите куки в специалните водачи.

Описание на пералната машина

BG



СИСТЕМА DIRECT INJECTION

Пералнята е снабдена с новаторска технология „Direct Injection“, която втечнява бързо перилния препарат, като активира по възможно най-добрия начин всички негови различни компоненти. Системата гарантира пълното използване и разтваряне на препарата благодарение на смесването му с водата, преди да достигне до дрехите. Това позволява да се получат по-добри резултати на изпиране при ниски температури, съчетавайки значителното спестяване на енергия със съвършената грижа за цветовете и тъканите. Технологията „Direct Injection“ се активира автоматично при всички програми.

ВРАТИЧКА НА ЛЮКА



За отваряне вратичката на люка винаги използвайте специалната ръкохватка (виж чертежа).

ЧЕКМЕДЖЕ ЗА ЕРИЛНИ ПРЕПАРАТИ



Намира се вътре в пералнята и за да се използва, трябва да се отвори вратичката. За дозиране на перилните препарати вижте раздел „Перилни препарати и дрехи за пране“.

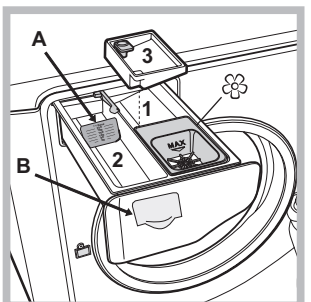

1. *ваничка за предпране:* използвайте перилен препарат на прах.

! *Преди да изсипете препарата, проверете дали не е поставено допълнителното отделение 3.*

2. *ваничка за същинско пране:* При употребата на

течен препарат за пране се препоръчва да се използва разделителят от комплекта **A** с цел правилно дозиране. В случай на употреба на прах за пране върнете разделителя в отделение **B**.

3. *допълнителна ваничка:* Белина

! Използването на допълнителното отделение 3 изключва предпрането.

☼ *ваничка за добавки:* за омекотител или течни добавки. Препоръчва се никога да не се превишава указаното максимално ниво на решетката и да се разреждат концентрираните омекотители.

Контролен панел „touch control“

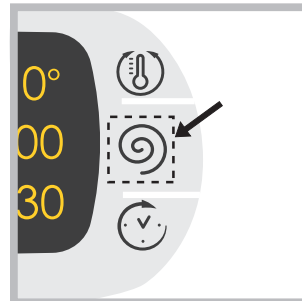

За да промените зададеното, натиснете леко върху иконата в чувствителната област (touch control) така, както е посочено на фигурата.

Режим на stand by

В съответствие с новите нормативи за пестене на енергия тази перална машина е снабдена със система за автоматично изключване (stand by), която се задейства след 30 минути в случай, че машината не се използва. Натиснете за кратко бутон ON/OFF  и изчакайте машината да се задейства отново.

Контролен панел „touch control“

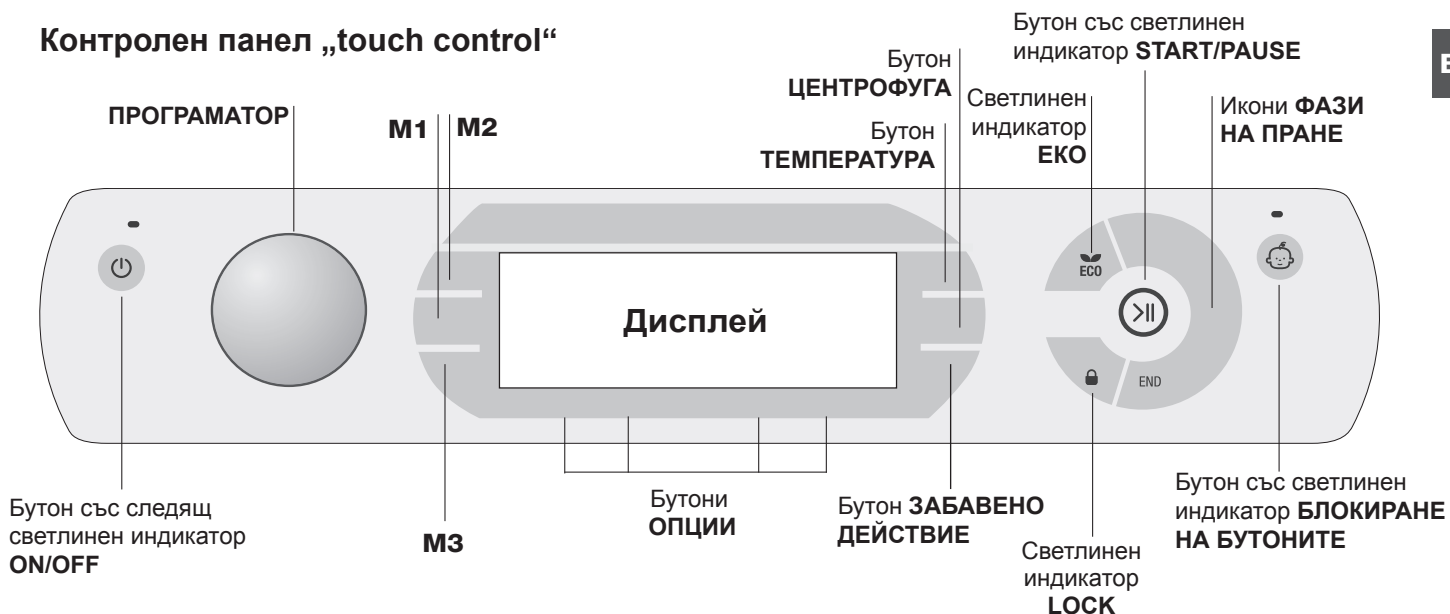

Бутон със следящ светлинен индикатор **ON/OFF**: натиска се, без да се задържа бутонът за включване и изключване на пералнята. Зеленият светлинен индикатор показва, че пералнята е включена. За да изключите пералнята машина по време на пране, е необходимо да задържите бутона натиснат по-дълго време - около 3 сек. Кратко или случайно натискане няма да доведе до спиране на машината. Изключването на пералнята по време на започнало вече пране го анулира.

Превключвател **ПРОГРАМИ**: може да се върти в двете посоки. За да изберете по-подходяща програма, вижте „Таблица на програмите“. По време на прането програматорът остава неподвижен.

Бутони **М1-М2-М3**: задържете натиснат един от бутоните, за да запазите даден цикъл и съответните индивидуални предпочитания. За повторно извикване на запазения вече цикъл натиснете съответния бутон.

Бутон **ТЕМПЕРАТУРА**: натиснете за задаване на изменение на температурата или за изключване; избраната стойност се указва от дисплей, разположен отгоре (виж „Как да се изпълни цикъл пране“).

Бутон **ЦЕНТРОФУГА**: натиснете за задаване на изменение или за изключване на центрофугата; избраната стойност се указва от дисплей, разположен отгоре (виж „Как да се изпълни цикъл пране“).

Бутон **ЗАБАВЕНО ДЕЙСТВИЕ**: натиснете за задаване на забавено действие на избраната програма; стойността на зададеното закъснение се указва от разположения отгоре дисплей (виж „Как да се изпълни цикъл пране“).

Бутони със Светлинни индикатори **ОПЦИИ**: натиснете за избор на възможните опции. Съответстващият на избраната опция светлинен индикатор остава да свети (виж „Как да се изпълни цикъл пране“).

Икони **ФАЗИ НА ПРАНЕ**: осветяват се, указвайки напредването на цикъла (Пране – Изплакване – Центрофуга – Пзпомпване). Надписът END се осветява при завършен цикъл.

Бутон със светлинен индикатор **START/PAUSE**: когато зеленият светлинен индикатор дава бавна мигаща светлина, натиснете бутона, за да започне прането. При започнал цикъл

на пране индикаторът свети непрекъснато. За задаване на пауза в прането натиснете отново бутона - индикаторът ще мига с оранжева светлина. Ако светлинният индикатор **LOCK** е угаснал, ще може да се отвори вратата на люка. За продължаване на цикъла пране от мястото, в което е бил прекъснат, натиснете отново бутона.

Светлинен индикатор **LOCK**: сигнализира, че вратата на люка е блокирана. За да се отвори вратата, трябва да се зададе пауза на цикъла (виж „Как да се извърши цикъл пране“).

Бутон и светлинен индикатор **БЛОКИРАНЕ НА БУТОНИТЕ**: за включване или изключване на блокировката от управляващия панел задържете натиснат бутона за около 2 секунди. Светещият светлинен индикатор сигнализира, че управляващият панел е блокиран. По този начин се възпрепятстват случайни промени в програмите, преди всичко ако в къщата има деца.

Светлинен индикатор **ЕКО**: Иконата ECO светва, когато се постига минимум 10% пестене на енергия чрез промяна на параметрите на пране. Освен това, преди машината да премине в режим „Stand by“, иконата ще светне за няколко секунди; когато е изключена, машината спестява около 80 % енергия.

ПРОМЯНА НА ЕЗИКА

При първото включване на машината на дисплея се появява първоначално зададеният език в мигаща светлина. В съответствие с 3-те бутона вдясно на дисплея се появяват символите „Л“, „OK“ и „V“. Езиците се сменят автоматично на всеки 3 мин или чрез натискане на бутоните до символите „Л“ и „V“. С натискането на бутон „OK“ се потвърждава езикът, който остава постоянно след 2 минути. Ако не се натисне нито един от бутоните, след 30 минути отново започва автоматичната смяна на езиците.

За смяна на езика е нужно да се включи и изключи машината, в трийсетте секунди след изключването да се натиснат едновременно бутоните температура + центрофуга + отложен старт за 5 сек и след кратък звуков сигнал на дисплея ще се появи премигващ надпис с избрания език. Чрез натискане на бутоните до символите „Л“ и „V“ се променя езикът. С натискането на бутона до символа „OK“ се потвърждава езикът, който остава постоянен след 2 минути. Ако не се натисне нито един от бутоните, след 30 минути ще се появи зададеният преди това език. **Ключ на машината.**

Как се извършва един цикъл на пране

BG

ЗАБЕЛЕЖКА: Когато пералнята се използва за първи път, трябва да се изпълни един цикъл пране без поставяне на дрехи, а само с перилен препарат, като се зададе програма памук 90° без предпране.

1. **ВКЛЮЧВАНЕ НА ПЕРАЛНЯТА.** Натиснете бутон

☺. Всички светлинни индикатори ще светнат за 1 секунда и на дисплея ще се появи надпис AQUALTIS; след това ще остане да свети постоянно индикаторът на бутон ☺, а индикаторът START/PAUSE ще свети с мигаща светлина.

2. **ИЗБЕРЕТЕ ПРОГРАМАТА.** Завъртете ПРОГРАМАТОРА надясно или наляво до избор на желаната програма, наименованието на програмата ще се появи на дисплея, с него са свързани определена температура и скорост на центрофугиране, които могат да се изменят. На дисплея се изобразява продължителността на цикъла на пране.

3. **ЗАРЕЖДАНЕ НА ДРЕХИТЕ ЗА ПРАНЕ.** Отваря се вратичката на люка. Заредете дрехите за пране, като внимавате да не превишите количеството на зареждане, посочено в таблицата за програмите на следващата страница.

4. **ДОЗИРАНЕ НА ПЕРИЛНИЯ ПРЕПАРАТ.** Извадете чекмеджето и поставете перилния препарат в специалните ванички, както е обяснено в „Описание на пералната машина“.



5. **ЗАТВОРЕТЕ ВРАТАТА НА ЛЮКА.**

6. **ПЕРСОНАЛИЗИРАНЕ НА ЦИКЪЛ ПРАНЕ.** Работи се със специалните бутони от панела за управление:





☺ ☺ **Промяна на температурата и/или центрофугата.** Машината автоматично изписва максималните температура и скорост на центрофугиране, които са предвидени за зададената програма или последно избраните такива параметри, ако са съвместими с току-що избраната програма. С натискане на бутон ☺ се намалява прогресивно температурата до студено пране (OFF). С натискане на бутон ☺ прогресивно намалява центрофугирането до пълното му изключване (OFF). Последващото натискане на бутоните ще доведе отново стойностите до максимално предвидените.

! Изключение: с избиране на програма  температурата може да се повиши до 90°.

☺ **Задаване на забавено действие.**

За да зададете отложен старт на избраната програма, натиснете съответния бутон до достигане на желаното време на отлагане. По време на задаването се показва избраното време, заедно с надписа „Начало“ и символът , светец с мигаща светлина. След като е зададен отложеният старт, на дисплея ще светне с постоянна светлина символът  и след това отново ще се изпише продължителността на зададения цикъл с надписите „Край“ и времетраенето на зададения цикъл. При еднократно натискане на бутона ЗАБАВЕНО ДЕЙСТВИЕ се изобразява предварително зададеното време на закъснение. След пускане на дисплея ще се покаже надписът „Начало“ и времето на отлагане.

След изтичане на зададеното време на отлагане машината стартира и на дисплея се показва „Край“ и времето, оставащо до края на цикъла. За отказ от забавено действие натиснете бутона, докато на дисплея се появи надпис OFF; символът  ще изчезне.

    **Промяна на характеристиките на цикъла.**



С натискане на бутоните ОПЦИИ можете да настроите процеса на прането според вашите изисквания.

• Натиснете бутона за активиране на опцията; ще светне съответният следящ индикатор.

• За деактивиране на опцията натиснете отново бутона; следящият индикатор ще изгасне.

! Ако избраната опция не е съвместима със зададената програма, тази несъвместимост ще се сигнализира от звуков сигнал (трикратно) и опцията няма да се активира.

! Ако избраната опция не е съвместима с друга, предварително зададена опция, светлинният индикатор, съответстващ на първата избрана опция ще мига и ще се активира само втората, светлинният индикатор на бутона ще свети непрекъснато.

7. **СТАРТИРАНЕ НА ПРОГРАМАТА.** Натиснете клавиш START/PAUSE. Съответният светлинен индикатор ще свети непрекъснато и вратата на люка ще се блокира (индикатор LOCK  свети). Иконите, съответстващи на отделните фази на пране, ще светят по време на цикъла, сигнализирайки за текущата фаза. За промяна на програмата, докато върви даден цикъл пране, пералнята се поставя в пауза чрез натискане на бутон START/PAUSE; след това се избира желаният цикъл и се натиска отново бутонът START/PAUSE. За да се отвори вратата по време на осъществяващ се цикъл пране, се натиска бутон START/PAUSE; ако следящият светлинен индикатор LOCK  е изгаснал, вратата ще може да се отвори. Натиска се отново бутон START/PAUSE, за да продължи програмата от мястото, в което е била прекъсната.

8. **КРАЙ НА ПРОГРАМАТА.** Сигнализира се от светналия надпис END. Вратата на люка ще може да се отвори незабавно. Ако светлинният индикатор START/PAUSE мига, натиснете бутона, за да завърши цикълът. Отворете вратичката, извадете прането и изключете пералнята.

! Ако желаете да анулирате вече стартирания цикъл, натиснете продължително бутона ☺. Цикълът спира и пералната машина се изключва.

Торбичка за юргани, пердета и деликатни тъкани

Благодарение на специалната торбичка, комплект с доставката, пералната машина Aqualtis дава възможност за пране и на най-скъпите и деликатни тъкани, гарантирайки максималната им защита. Препоръчва се във всеки случай да се използва **торбичката при пране на юргани и пухени завивки или дрехи с външна подплата от синтетичен материал.**

Програми и опции

Таблица на програмите

Икона	Описание на програмата	Макс. темп. (°C)	Макс. скорост (обороти в минута)	Перилни препарати и добавки					Зареждане макс. (kg)	Остатъчна влажност %	Разход на енергия kWh	Общ разход на вода lt	Продължителност на цикъла
				Предпране	Перилен препарат	Белина	Омеко-тител						
	Синтетика Устойчиви	60°	800	●	●	●	●	5	48	1,12	58	120'	
	Синтетика Устойчиви (4)	40°	800	●	●	●	●	5	48	0,67	54	100'	
	Цветни Интензивна	40°	1400	●	●	-	●	9	-	-	-	175'	
	Цветни	20°	1400	-	●	-	●	9	-	-	-	185'	
	Тъмни	30°	800	-	●	-	●	6	-	-	-	80'	
	Ризи	40°	600	-	●	●	●	2,5	-	-	-	75'	
	Завивки: За дрехи и завивки, подплатени с гъши пух.	30°	1200	-	●	-	●	3,5	-	-	-	110'	
	Седмиу. пране: За спално бельо и комплекти за баня.	60°	1400	●	●	●	●	10	-	-	-	155'	
	Изплакване	-	1400	-	-	●	●	10	-	-	-	49'	
	Центрофуга + Изпомпване	-	1400	-	-	-	-	10	-	-	-	16'	
	АНТИАЛЕРГИЧНО Плюс	60°	1400	-	●	-	●	6	-	-	-	210'	
	АНТИАЛЕРГИЧНО Деликатни	40°	1400	-	●	-	●	6	-	-	-	230'	
	Ултраделикат.	30°	0	-	●	-	●	1	-	-	-	80'	
	Вълна Платинена грижа: за вълна, кашмир и т.н.	40°	800	-	●	-	●	2,5	-	-	-	105'	
	Смесени 30°: за бързо освежаване на не много замърсени дрехи (не се препоръчва за вълна, коприна и дрехи, които трябва да се перат на ръка).	30°	800	-	●	-	●	4	71	0,20	44	30'	
	Памук стандартна 60° (1): Бели и цветни, устойчиви, силно замърсени.	60° (Max. 90°)	1400	●(3)	●	●	●	10	53	0,95	60	200'	
	Памук стандартна 40° (2): Бели и цветни, устойчиви, много замърсени.	40°	1400	-	●	●	●	10	53	0,92	88	185'	

BG

Продължителността на цикъла, показана на дисплея или посочена в ръководството, е приблизително изчислена въз основа на стандартните условия. Реалното времетраене може да варира в зависимост от множество фактори като температура и налягане на водата при пълнене, температура на въздуха в помещението, количество перилен препарат, количество, вид и тегло на прането, допълнително избрани опции.

Забележка: след около 10 минути от започването на работа, пералната машина ще преизчисли и покаже оставащото време до края на изпълнение на програмата.

1) Програма за проверка съгласно стандарт 1061/2010: задайте програма с температура 60°C.

Този цикъл е подходящ за пране на памучни, нормално замърсени тъкани и е най-ефективен от гледна точка на комбиниран разход на енергия и вода, подходящ е за дрехи, които могат да се перат на 60°C. Действителната температура на пране може да се различава от указаната.

2) Програма за проверка съгласно стандарт 1061/2010: задайте програма с температура 40°C.

Този цикъл е подходящ за пране на памучни, нормално замърсени тъкани и е най-ефективен от гледна точка на комбиниран разход на енергия и вода, подходящ е за дрехи, които могат да се перат на 40°C. Действителната температура на пране може да се различава от указаната.

3) При температура 60°C функцията "Предпране" не може да бъде активирана.

За всички институции, извършващи изпитания:

2) Продължителна програма за памук: задайте програма с температура 40°C.

4) Дълга програма за синтетични тъкани: задайте програма с температура 40°C.

Опции на прането

Супер Пране

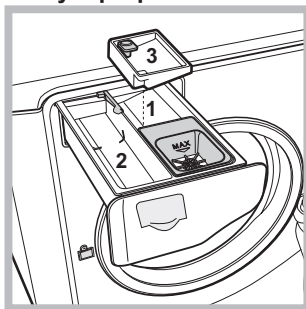

Благодарение на използването на по-голямо количество вода в началната фаза на цикъла и на по-дългото време на пране, тази опция гарантира висококачествено изпиране. Може да се използва с или без белина. Ако желаете избелване, поставете допълнителната ваничка 3, комплект с доставката

във ваничка 1. При дозиране на белина не надвишавайте максималното ниво „max“, указано на централната ос (виж фигура). Ако желаете да извършите само избелване без пълнене на пране, изсипете избелващия препарат в допълнителната ваничка 3, задайте програмата "Изплакване" и включете опцията „Супер Пране“ .

! Не може да се активира с програмите , , , , , .

Допълнително изплакване

С избора на тази опция се увеличава ефикасността на изплакването и се гарантира максимално отстраняване

на остатъците от перилния препарат. Подходяща е за особено чувствителна към перилни препарати кожа. Препоръчва се тази опция да се използва при пълнене на товар на зареждане на пералната машина или при пране с големи дози перилен препарат.

! Не може да се активира с програмите , , , , , .

Лесно Гладене

При избор на тази опция прането и центрофугирането ще се изменят целесъобразно така, че да се намали образуването на гънки. При завършване на цикъла пералната прави бавни завъртания на барабана, ще мигат светлинните индикатори „Лесно Гладене“ и START/PAUSE. За завършване на цикъла натиснете бутон START/PAUSE или бутон „Лесно Гладене“.

! Не може да се активира с програмите , , , , , .

Предпране

С избора на тази функция се извършва предпране, полезно за отстраняване на трудно почистващи се петна. Забележка: Добавете перилен препарат в предназначения за това отделение.

! Не може да се активира с програмите , , , , , , , , (60°) , (40°C) .

Перилни препарати и дрехи за пране

BG

Перилен препарат

Изборът на вида и количеството перилен препарат зависи от вида на тъканта (памук, вълна, коприна...), от цвета, от температурата на пране, от степента на замърсеност и от твърдостта на водата.

С правилното дозиране на перилния препарат се избягва излишното харчене и се опазва околната среда: Въпреки че са биологично разграждащи се, перилните препарати съдържат елементи, които променят равновесието в природата.

Препоръчва се да:

- се използват прахообразни перилни препарати за бели памучни тъкани и за предпране.
- се използват течни перилни препарати за деликатни памучни тъкани и при всички програми с ниска температура.
- се използват течни перилни препарати за вълна и коприна.

Перилният препарат трябва да се постави преди началото на прането в специалната ваничка или в дозатора, за да се внесе направо в барабана. В този случай не може да се избере цикъл Памук с предпране.

! Използвайте прахообразни перилни препарати за бели памучни тъкани за предпране и за пране при температура над 60°C.

! Уверете се, че следвате указанията, посочени върху опаковката на перилния препарат.

! Не използвайте препарати за ръчно пране, защото образуват много пяна.

Разпределяне на прането

- Разгънете добре дрехите, преди да ги поставите в машината.
- Разделете дрехите според вида на тъканта (символът е означен на етикета на дрехата) и цвета, като внимавате да са отделени цветните от белите дрехи;
- Изпразнете джобовете и проверете копчетата.
- Не надвишавайте указаните стойности в „Таблица на програмите“, отнасящи се за теглото на сухото пране:

Колко тежат дрехите за пране?

1 чаршаф	400-500 г
1 калъфка за възглавница	150-200 г
1 покривка за маса	400-500 г
1 хавлия	900-1200 г
1 хавлиена кърпа	150-250 г
1 чифт дънки	400-500 г
1 риза	150-200 г

Съвети за изпиране

Цветни Интензивна: използвайте програмата  за светли цветни дрехи за по-интензивно отстраняване на петна без накарняване на цветовете и яркостта им. Програмата е предназначена да осигури резултатите от пране на 60°C само при 40°C. Препоръчва се използването на перилни препарати, подходящи за цветни дрехи.

Цветни: използвайте програмата  за пране на цветни дрехи или на средно замърсени разноцветни дрехи. Програма, предназначена да осигури грижата за цветовете и същевременно да постигне резултатите от пране на 40°C само при 20°C. Препоръчва се използването на перилни препарати, подходящи за цветни дрехи и активни при ниски температури.

! Препоръчително е винаги да се перат отделно дрехите, които пускат, както и нови цветни дрехи при първото им изпиране.

Тъмни: използвайте програмата  за прането в тъмни цветове. Програмата е предназначена за запазване на тъмните цветове във времето. За по-добри резултати се препоръчва ползването на течен перилен препарат, за предпочитане при дрехите в тъмни цветове.

Ризи: използвайте специалната програма  за пране на ризи от различни тъкани и цвят, за да гарантирате най-грижливо изпиране.

Олек. Завивки: За пране на дрехи и завивки с подплата от гъши пух, като двойни и единични пухени завивки (не по-тежки от 3,5 кг), възглавници, якета, използвайте специалната програма . Препоръчва се пухените завивки да се поставят в барабана, като краищата им се подгънат навътре (*виж фигурите*) и да не се превишават $\frac{3}{4}$ от обема на самия барабан. За оптимално изпиране се препоръчва използване на течен перилен препарат, който се дозира в чекмеджето за перилния препарат.

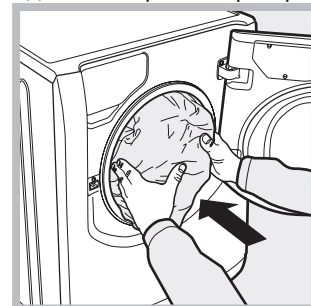
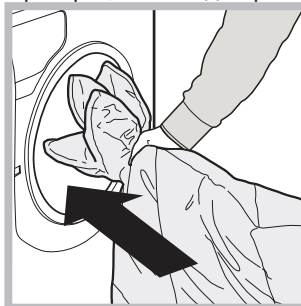

Юргани: за пране на юргани със синтетичен пълнеж трябва да се използва специалната торбичка, комплект с доставката, и да се зададе програмата .

Артикули за баня и спално бельо: тази пералня позволява да се пере бельото за цялата къща с един-единствен цикъл,  който оптимизира използването на омекотители и позволява пестене на време и енергия. Препоръчва се използването на прахообразен перилен препарат.

АНТИАЛЕРГИЧНО Плюс : програма, предназначена за памучни дрехи и други устойчиви тъкани, която осигурява отстраняването на основните алергени, като полени, акари, котешки и кучешки косми.

АНТИАЛЕРГИЧНО Деликатни : програма, предназначена за памучни дрехи и други устойчиви тъкани, която гарантира отстраняването на полени и котешки и кучешки косми още на 40°C.

УЛТРАДЕЛИКАТ: използвайте програмата  за изпиране на много фини тъкани с приложения от рода на страс или пайети. За пране на **копринени** тъкани и **пердета** (Препоръчва се да се сгънат и поставят в доставената в комплекта торбичка) изберете цикъл  и включете опция  (В този случай е възможно активиране и на опцията „Допълнително Изплакване“); пералнята ще завърши цикъла с наkisнатото пране и ще залочне да мига светлинният индикатор . За да се източи водата и да може да се извади прането, е необходимо да се натисне бутон START/PAUSE или бутон . Препоръчва се обръщането на дрехите наопаки преди прането и слагането на малките дрехи в торбичката за фино пране. За по-добри резултати се препоръчва използването на течен препарат за пране за фини тъкани.

Вълна: Цикълът на изпиране „Вълна“ на тази пералня Hotpoint-Ariston е тестван и одобрен от компанията Woolmark за пране на вълнени тъкани, определени като „подходящи за изпиране на ръка“, при условие че се спазват инструкциите от етикета на дрехата и указанията на производителя на електродомакинския уред. Hotpoint-Ariston е първата марка перални машини, получила от компанията Woolmark сертификата Woolmark Apparel Care - Platinum за постигани резултати при изпиране и разходи на вода и енергия. (M1135)



Проблеми и мерки за отстраняването им

Възможно е пералната машина да откаже да работи. Преди да се обадите в сервиса за техническа поддръжка и ремонт (виж „Сервизно обслужване“), проверете дали не става въпрос за лесноразрешим проблем, като си помогнете със следващия списък.

Проблеми:

Пералната машина не се включва.

Цикълът на изпиране не започва.

В машината не постъпва вода.

Вратата на пералнята остава блокирана.

Пералната непрекъснато се пълни и източва.

Машината не се източва или не центрофугира.

Машината вибрира много по време на центрофугиране.



Пералната машина има теч.



Иконите, отнасящи се до „Текуща фаза“, мигат бързо едновременно със светлинния индикатор ON/OFF.

Образува се твърде много пяна.

Вратата на пералнята остава блокирана.

Възможни причини/Мерки за отстраняването им:

- Щепселът не е включен към електрически контакт или не е добре включен, за да прави контакт.
- Нямате ток къщи.
- Вратата на люка не е затворена добре.
- Бутонът START/PAUSE не е бил натиснат.
- Кранът за вода не е отворен.
- Въвело се е закъснение за часа на стартиране.
- Маркучът за студената вода не е свързан към крана.
- Маркучът е прегънат.
- Кранът за вода не е отворен.
- Няма вода по водопроводната мрежа.
- Налягането е недостатъчно.
- Бутонът START/PAUSE не е бил натиснат.
- При избор на цикъл опцията , в края на цикъла пералната машина ще направи бавни завъртания на барабана; за завършване на цикъла натиснете START/PAUSE или бутона .
- Маркучът за мръсната вода не е монтиран между 65 и 100 см от земята (виж „Инсталиране“).
- Краят на маркуча за мръсната вода е потопен във водата (виж „Инсталиране“).
- Ако жилището ви се намира на последните етажи на сградата, налягането на студената вода може да е ниско, поради което пералната машина непрекъснато се пълни и източва. За избягване на това неудобство в търговската мрежа се предлагат подходящи възвратни клапани.
- Канализационната тръба в стената няма отдушник.
- Програмата не предвижда източване: с някои програми трябва да се извършва ръчно (виж „Програми и опции“).
- Включена е опцията  за завършване на програмата се натиска бутон START/PAUSE (виж „Програми и опции“).
- Маркучът за мръсната вода е притиснат (виж „Монтаж“).
- Канализационната тръба е запушена.
- При монтажа казанът не е бил отблокиран правилно.
- Пералната машина не е нивелирана (виж „Монтаж“).
- Пералната машина е притисната между мебели и стена (виж „Монтаж“).
- Товарът не е балансиран (виж „Перилни препарати и дрехи за пране“).
- Маркучът за студената вода не е добре свързан (виж „Монтаж“).
- Чекмеджето за перилните препарати е запушено (за почистваното му виж „Поддръжка и почистване“).
- Маркучът за мръсната вода не е фиксиран добре (виж „Монтаж“).
- Изключете машината и извадете щепсела от контакта, изчакайте около 1 минута и я включете отново. Ако неизправността продължава, обърнете се към Сервизно обслужване.
- Перилният препарат не е за автоматична пералня (трябва да има надпис „за автоматична пералня“, „за пране на ръка и за автоматична пералня“ или подобен надпис).
- Дозирането е било твърде голямо.
- Изпълнете процедурата за ръчно деблокиране (виж „Мерки за безопасност и съвети“).

! Забележка: за излизане от демонстрационния режим („Demo Mode“), спиране на машината, се натискат едновременно двата бутона „START/PAUSE“  и „ON/OFF“ .

Сервизно обслужване

BG

Преди да се свържете със сервиза за техническо обслужване и ремонт:

- Проверете дали можете да разрешите сами проблема (виж „Неизправности и мерки за отстраняването им“);
- Включете отново програмата и проверете дали неудобството е отстранено;
- В случай че не можете да се справите сами, обърнете се към оторизиран сервиз за техническо обслужване и ремонт.

! В случай на неправилен монтаж или неправилно използване на пералнята, услугата на сервиза ще се заплаща.
! Никога не ползвайте услугите на неоторизирани техници.

Съобщете:

- типа на проблема;
- модела на машината (Mod.);
- серийния номер (S/N).

Тази информация се намира на фабричната табелка с характеристиките, поставена на уреда.

ДЕЛЕГИРАН РЕГЛАМЕНТ (ЕС) № 1061/2010 НА КОМИСИЯТА

Марка	HOTPOINT/ARISTON
Модел	AQ105D 49D EU/B
Капацитет на памучно пране в кг	10.0
Енергиен клас от A+++ (ниска консумация) до G (висока консумация)	A+++
Годишна консумация на енергия (kWh) ¹⁾	192.0
Консумация на енергия при стандартна програма памук 60°C при пълно зареждане в kWh ²⁾	0.954
Консумация на енергия при стандартна програма памук 60°C при частично зареждане в kWh ²⁾	0.767
Консумация на енергия при стандартна програма памук 40°C при частично зареждане в kWh ²⁾	0.709
Консумация на мощност (W) при режим в готовност	0.5
Консумация на мощност (W) при режим на работа	8.0
Годишна консумация на вода в литри ³⁾	12971
Клас на изсушаване от G (ниска ефективност) до A (висока ефективност)	B
Максимални обороти на центрофугата ⁴⁾	1400
Съдържание на остатъчна влажност ⁵⁾	53%
Продължителност в минути на стандартна програма памук 60 °C при пълно зареждане	200
Продължителност в минути на стандартна програма памук 60 °C при частично зареждане	148
Продължителност в минути на стандартна програма памук 40 °C при частично зареждане	142
Продължителност в минути при преминаване от работен режим в режим на изчакване	30
Съдържание на остатъчна влажност ⁶⁾	52
Ниво на шум в dB(A) ге 1 pW при центрофугиране ⁶⁾	77

¹⁾ Информацията на енергийния стикер и описанието на продукта се отнася за стандартна програма памук 60°C при пълно и частично зареждане и стандартна програма памук 40°C при частично зареждане. Стандартните програми памук 60°C и 40°C са подходящи за пране на нормално замърсени памучни тъкани и са най-ефективни по отношение консумацията на енергия и вода. Частичното зареждане е половината от максималния капацитет на пране.

²⁾ Базирано на 220 стандартни цикъла на пране на памучни тъкани при 60°C и 40°C при пълно и частично зареждане и при консумация на нисък режим на мощност. Реалната консумация на енергия зависи от това как се използва уреда.

³⁾ Базирано на 220 стандартни цикъла на пране на памучни тъкани при 60°C и 40°C при пълно и частично зареждане. Реалната консумация на вода зависи от това как се използва уреда.

⁴⁾ По-ниската стойност между стандартни програми 60 °C при пълно и частично зареждане или 40°C при частично зареждане.

⁵⁾ По-високата стойност получена при програми памук 60 °C при пълно или частично зареждане или 40°C при частично зареждане.

⁶⁾ Базирано на фазите на пране и центрофугиране за стандартна програма памук 60°C при пълно зареждане.



Polski

AQUALTIS

AQ105D 49D

Spis treści

PL

Instalacja, 38-39

Rozpakowanie i wypoziomowanie
Podłączenia hydrauliczne i elektryczne
Dane techniczne

Utrzymanie i konserwacja, 40

Odłączenie wody i prądu elektrycznego
Czyszczenie maszyny
Czyszczenie szufladki na środki piorące
Czyszczenie bębna
Czyszczenie pompy
Kontrola przewodu doprowadzającego wodę

Zalecenia i środki ostrożności, 41

Ogólne zasady bezpieczeństwa
System równoważenia ładunku
Utylizacja
Ręczne otwieranie drzwiczek

Opis urządzenia, 42-43

Panel sterowania "touch control"

Jak wykonać cykl prania, 44

Programy i opcje, 45

Tabela programów
Opcje

Środki piorące i bielizna, 46

Środek piorący
Przygotowanie bielizny
Zalecenia dotyczące prania

Nieprawidłowości w działaniu i sposoby ich usuwania, 47

Serwis Techniczny, 48

Instalacja

PL

! Należy zachować niniejszą książeczkę, aby móc z niej skorzystać w każdej chwili. W przypadku sprzedaży, odstąpienia lub przeprowadzki należy upewnić się, że pozostanie razem z pralką.

! Należy uważnie przeczytać instrukcję obsługi: zawiera ona ważne informacje dotyczące instalacji oraz właściwego i bezpiecznego użytkowania pralki.

! W kopercie zawierającej niniejszą instrukcję, oprócz gwarancji, znajdują się detale pomagające przy instalacji.

Rozpakowanie i wypoziomowanie

Rozpakowanie

1. Po wypakowaniu pralki upewnić się, że nie doznała uszkodzeń podczas transportu. W przypadku stwierdzenia uszkodzeń nie podłączać jej i skontaktować się ze sprzedawcą.

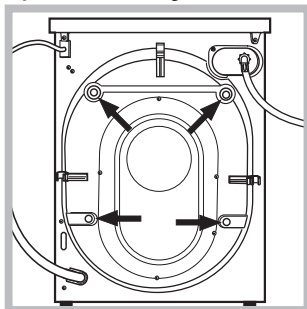

2. Odkręcić 4 śruby ochronne umocowane na czas transportu oraz odpowiednią rozpórkę, znajdującą się w części tylnej (patrz rysunek).

3. Zatkać otwory przy pomocy plastikowych korków znajdujących się w kopercie.

4. Przechowywać wszystkie części; jeśli pralka będzie przenoszona, powinny zostać ponownie zamontowane uszkodzeń celu uniknięcia uszkodzeń wewnętrznych.

! Części opakowania nie są zabawkami dla dzieci.

Poziomowanie

1. Ustawić pralkę na płaskiej i twardej podłodze; nie opierać jej o ściany lub meble.

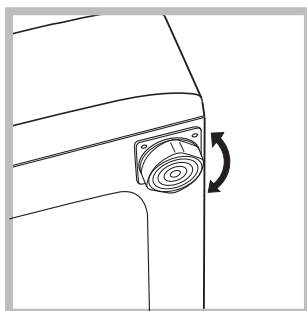

2. Skompensować nierówności odkręcając lub przykręcając nóżki aż urządzenie znajdzie się w położeniu poziomym (jego nachylenie nie powinno przekraczać 2 stopni).

! Dokładne wypoziomowanie powoduje, że urządzenie jest stabilne i umożliwia wyeliminowanie drgań i hałasów, zwłaszcza podczas fazy wirowania.

! W razie ustawienia na dywanie lub wykładzinie dywanowej należy tak wyregulować nóżki, aby pod pralką pozostawała wolna przestrzeń niezbędna dla wentylacji.

Podłączenia hydrauliczne i elektryczne

Podłączenie rury pobierania wody

! Przed podłączeniem przewodu zasilającego do sieci wodociągowej spuścić wodę aż do pojawienia się przejrzystej wody.

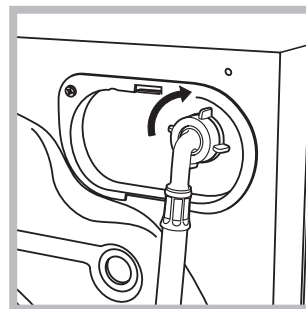

1. Podłączyć do urządzenia przewód doprowadzający wodę, przykręcając go do odpowiedniego otworu dopływowego, znajdującego się w tylnej części pralki, z prawej strony u góry (patrz rysunek)..

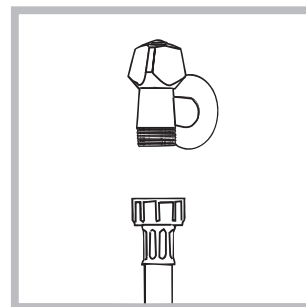

2. Podłączyć przewód zasilający poprzez przykręcenie go do zaworu wody zimnej z otworem z gwintem rurowym drobnozwojowym $\frac{3}{4}$ (patrz rysunek).

3. Zwrócić uwagę, aby na przewodzie nie było zagięć ani zwężeń.

! Ciśnienie wody w kurku powinno mieścić się w przedziale podanym w tabeli Danych technicznych (patrz strona obok).

! Jeśli długość przewodu doprowadzającego wodę jest niewystarczająca, należy zwrócić się do specjalistycznego sklepu lub do autoryzowanego technika.

! Nigdy nie należy stosować używanych lub starych przewodów zasilających, lecz tych, które znajdują się na wyposażeniu urządzenia.

Podłączenie przewodu odpływowego

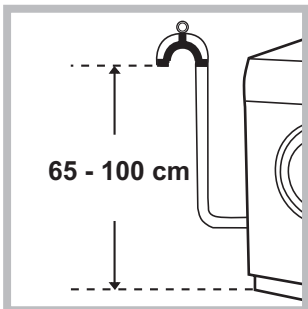

Podłączyć rurę odpływową wody do kanalizacji lub otworu spustowego w ścianie umieszczonego na wysokości od 65 cm do 1 m od ziemi, unikając zginania jej.

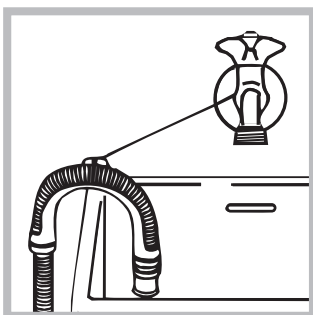

Alternatywnie można oprzeć ją na brzegu zlewu lub wanny, przymocowując do kranu załączony do pralki przewód (zobacz rysunek). Wolny koniec rury odpływowej nie powinien pozostawać zanurzony w wodzie.

! Odradza się używanie rur-przedłużaczy; jeśli przedłużacz jest jednak konieczny, powinien mieć on ten sam przekrój, co rura oryginalna, i nie powinien przekraczać 150 cm długości.

Podłączenie elektryczne

Przed włożeniem wtyczki do gniazdka elektrycznego należy się upewnić, czy:

- gniazdko posiada uziemienie i jest zgodne z obowiązującymi przepisami;
- gniazdko jest w stanie wytrzymać maksymalne obciążenie mocy urządzenia, wskazane w tabeli Danych technicznych (patrz obok);
- napięcie zasilania mieści się w wartościach wskazanych w tabeli Danych technicznych (patrz obok);
- gniazdko jest kompatybilne z wtyczką urządzenia. W przeciwnym razie należy wymienić gniazdko lub wtyczkę.

! Nie należy instalować pralki na otwartym powietrzu, nawet jeśli miejsce to jest chronione daszkiem, gdyż wystawienie urządzenia na działanie deszczu i burz jest bardzo niebezpieczne.

! Po zainstalowaniu urządzenia gniazdko elektryczne powinno być łatwo dostępne.

! Nie używać przedłużaczy ani wtyczek wielokrotnych.

! Kabel nie powinien być zgięty ani zgnieciony.

! Kabel zasilania elektrycznego oraz wtyczka mogą być wymieniane wyłącznie przez upoważnionych techników.

Uwaga! Producent nie ponosi żadnej odpowiedzialności, jeśli powyższe normy nie będą przestrzegane.

Dane techniczne	
Model	AQ105D 49D
Wymiary	szerokość cm 59,5 wysokość cm 85 głębokość cm 64,5
Pojemność	od 1 do 10 kg
Dane prądu elektrycznego	dane techniczne umieszczone są na tabliczce na maszynie
Dane sieci wodociągowej	Maksymalne ciśnienie 1 MPa (10 barów) ciśnienie minimalne 0,05 MPa (0,5 barów) pojemność bębna 71 litrów
Szybkość wirowania	do 1400 obrotów na minutę
Programy testowe zgodnie z dyrektywami 1061/2010 i 1015/2010	Program $\triangleleft 60^{\circ}\text{C}$; Bawełna Standardowy 60°C. Program $\triangleleft 40^{\circ}\text{C}$; Bawełna Standardowy 40°C.
 	Urządzenie to zostało wyprodukowane zgodnie z następującymi przepisami CE: - 2004/108/CE (o Kompatybilności Elektromagnetycznej) - 2012/19/EU - 2006/95/CE (o Niskim Napięciu)

Utrzymanie i konserwacja

PL

Odłączenie wody i prądu elektrycznego

- Zamknąć kurek dopływu wody po każdym praniu. Zmniejsza się w ten sposób zużycie instalacji hydraulicznej pralki oraz eliminuje się niebezpieczeństwo przecieków.
- Wyjąć wtyczkę z kontaktu przed przystąpieniem do czyszczenia pralki oraz podczas wykonywania czynności konserwacyjnych.

Czyszczenie maszyny

Obudowę zewnętrzną i gumowe części pralki należy myć wilgotną ściereczką zmoconą w letniej wodzie z mydłem. Nie stosować rozpuszczalników ani ściernych środków czyszczących.

Czyszczenie szufladki na środki piorące

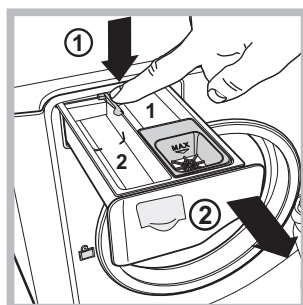

W celu wyjęcia szufladki nacisnąć dźwignię (1) i pociągnąć ją na zewnątrz (2) (patrz rysunek). Wypłukać szufladkę pod bieżącą wodą. Czynność tę należy wykonywać stosunkowo często.

Czyszczenie bębna

- Należy zawsze pozostawiać uchylone drzwiczki pralki, aby zapobiec tworzeniu się nieprzyjemnych zapachów.

Czyszczenie pompy

Pralka wyposażona jest w pompę samoczyszczącą, która nie wymaga zabiegów konserwacyjnych. Może się jednak zdarzyć, że drobne przedmioty (monety, guziki) wpadną do komory wstępnej zabezpieczającej pompę, która znajduje się w jej dolnej części.

! Należy się upewnić, że cykl prania został zakończony i wyjąć wtyczkę z gniazdka.

Aby dostać się do komory wstępnej:

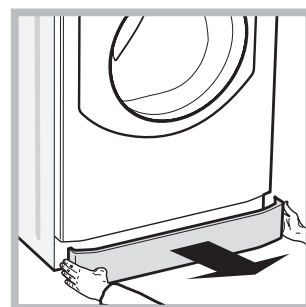
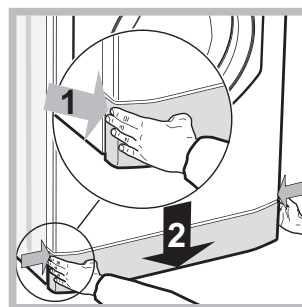

1. zdjąć płytę przykrywającą, znajdującą się z tyłu rządzenie naciskając ją ku środkowi, następnie popchnąć ku dołowi z dwóch stron i wyjąć ją (zobacz rysunki).

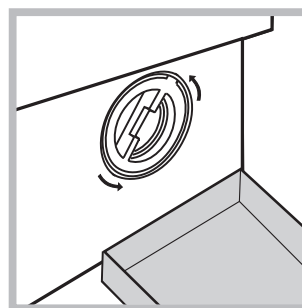

2. ustawić pojemnik do zbierania wypływającej wody (ok. 1,5 l) (patrz rysunek);
3. odkręcić pokrywę, obracając ją w kierunku przeciwnym do ruchu wskazówek zegara (patrz rysunek);

4. dokładnie wyczyścić wnętrze;
5. ponownie przykręcić pokrywę;
6. ponownie założyć panel upewniwszy się, przed dociśnięciem go do urządzenia, czy zatrzaski zostały umieszczone w odpowiednich otworach.

Kontrola przewodu doprowadzającego wodę

Przynajmniej raz do roku należy skontrolować rurę doprowadzania wody. Jeśli widoczne są na nim pęknięcia i rysy, należy go wymienić: w trakcie prania duże ciśnienie może bowiem spowodować jego nagłe rozerwanie.

Zalecenia i środki ostrożności

! Pralka została zaprojektowana i wyprodukowana zgodnie z międzynarodowymi przepisami bezpieczeństwa. Niniejsze ostrzeżenia zostały tu zamieszczone ze względów bezpieczeństwa i należy je uważnie przeczytać.

Ogólne zasady bezpieczeństwa

- Urządzenie to zostało zaprojektowane wyłącznie do użytkowania w warunkach domowych.
- Z niniejszego urządzenia mogą korzystać dzieci powyżej 8 roku życia i osoby o ograniczonych zdolnościach fizycznych, zmysłowych bądź umysłowych, jak również osoby nieposiadające doświadczenia lub znajomości urządzenia, jeśli znajdują się one pod nadzorem innych osób lub jeśli zostały pouczone na temat bezpiecznego sposobu użycia urządzenia oraz zdają sobie sprawę ze związanych z nim zagrożeń. Dzieci nie powinny bawić się urządzeniem. Prace związane z czyszczeniem i konserwacją nie mogą być wykonywane przez dzieci, jeśli nie są one nadzorowane.
- Urządzenie powinno być używane wyłącznie przez osoby dorosłe i w sposób zgodny z instrukcjami zawartymi w niniejszej książeczce.
- Nie dotykać pralki stojąc przy niej boso lub mając mokre lub wilgotne ręce albo stopy.
- Nie wyjmować wtyczki z gniazdka ciągnąc za kabel, lecz trzymając za wtyczkę.
- Nie dotykać usuwanej wody, gdyż może ona osiągać wysokie temperatury.
- W żadnym wypadku nie otwierać drzwiczek pralki na siłę; grozi to uszkodzeniem mechanizmu zabezpieczającego drzwiczki przed przypadkowym otwarciem.
- W razie wystąpienia usterki nie należy w żadnym wypadku próbować dostać się do wewnętrznych części pralki z zamiarem samodzielnego dokonania naprawy.
- Zawsze uważać, aby dzieci nie zbliżyły się do pracującej pralki.
- Jeśli trzeba maszynę przestawić muszą to zrobić dwie lub trzy osoby przy zachowaniu jak największej ostrożności. Nigdy nie należy tego robić samemu, gdyż urządzenie jest bardzo ciężkie.
- Przed włożeniem bielizny sprawdzić, czy bęben jest pusty.

System równoważenia ładunku

Aby uniknąć nadmiernych drgań i jednorodnie rozłożyć wsad, przed każdym wirowaniem bęben wykonuje nieco szybsze obroty niż podczas prania. Jeśli po zakończeniu kolejnych prób wsad nie zostanie rozłożony w sposób wyważony, urządzenie dokona wirowania z szybkością mniejszą od przewidywanej. W przypadku wystąpienia nadmiernego nierównoważenia pralka dokona rozłożenia wsadu zamiast odwirowania. Aby zapewnić lepsze rozłożenie wsadu oraz jego właściwe zrównoważenie, zaleca się wymieszanie dużych i małych sztuk bielizny.

Utylizacja

- Utylizacja opakowania: przestrzegać lokalnych przepisów, dzięki temu opakowanie będzie mogło zostać ponownie wykorzystane.

- Dyrektywa europejska 2012/19/EU dotycząca odpadów urządzeń elektrycznych i elektronicznych przewiduje, że elektryczne urządzenia gospodarstwa domowego nie powinny być utylizowane w normalnym ciągu utylizacji stałych odpadów miejskich. Stare urządzenia powinny być zbierane oddzielnie w celu optymalizowania stopnia odzysku i recykulacji materiałów, z których są zbudowane i aby zapobiec potencjalnemu zagrożeniu dla zdrowia i środowiska. Symbol przekreślonego koszyka podany jest na wszystkich produktach w celu przypomnienia o obowiązku ich oddzielnego zbierania. Właściciele urządzeń gospodarstwa domowego mogą uzyskać dodatkowe informacje dotyczące ich prawidłowej utylizacji zwracając się do odpowiednich służb publicznych lub do sprzedawców tych urządzeń.

PL

Ręczne otwarcie drzwiczek

W przypadku, gdy otwarcie drzwiczek nie jest możliwe z powodu braku energii elektrycznej a pranie ma być rozwieszane, należy postępować w następujący sposób:

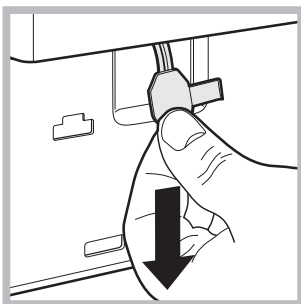
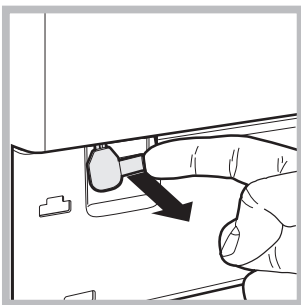
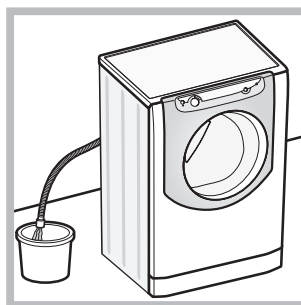

1. wyjąć wtyczkę z gniazdka elektrycznego.
2. sprawdzić, czy poziom wody wewnątrz maszyny jest niższy od poziomu otwarcia drzwiczek, w przeciwnym przypadku usunąć nadmiar wody poprzez rurę odpływową zbierając ją do wiaderka w sposób wskazany na *rysunku*.
3. usunąć płytę znajdującą się z tyłu pralki (zobacz *następną* stronę).
4. przy pomocy uchwytu pokazanego na rysunku pociągnąć na zewnątrz aż do zwolnienia plastikowego zatrzasku z gniazda; następnie pociągnąć go ku dołowi aż da się usłyszeć kliknięcie, wskazujące, że drzwiczki zostały odblokowane.
5. Otworzyć drzwiczki; w przypadku, gdy nie jest to jeszcze możliwe, powtórzć czynność.

6. ponownie założyć panel upewniwszy się, przed dociśnięciem go do maszyny, że zatrzaski zostały umieszczone w odpowiednich otworach.

Opis urządzenia

PL

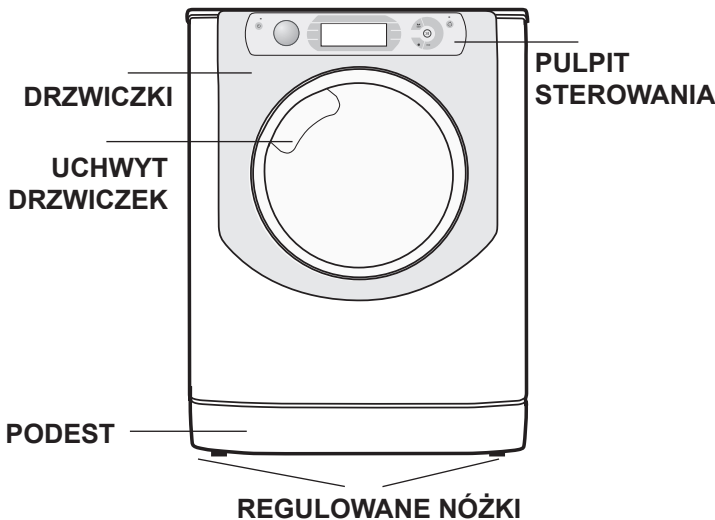

SYSTEM DIRECT INJECTION

Pralka pracuje z wykorzystaniem innowacyjnej technologii "Direct Injection", która w szybki sposób rozpuszcza środek piorący, aktywując w najlepszy możliwy sposób jego poszczególne składniki. System gwarantuje pełne wykorzystanie i rozpuszczenie środka piorącego, dzięki jego wymieszaniu z wodą zanim dotrze on do bielizny. Pozwala to na osiągnięcie najlepszych rezultatów prania już niskich temperaturach, łącząc znaczną oszczędność energii z doskonałą ochroną kolorów oraz tkanin. Technologia "Direct Injection" jest aktywowana automatycznie we wszystkich cyklach.

DRZWICZKI

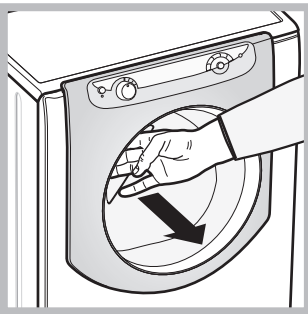

W celu otwarcia drzwiczek posługiwać się zawsze odpowiednim uchwytem (patrz rysunek).

SZUFLADKA NA ŚRODKI PIORĄCE

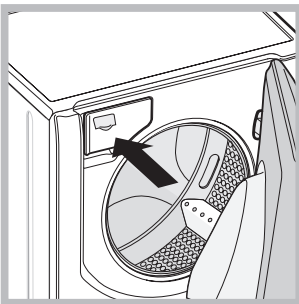

Znajduje się wewnątrz maszyny, aby uzyskać do niej dostęp należy otworzyć drzwiczki. Informacje dotyczące dozowania środków piorących znajdują się w rozdziale „Środki piorące i bielizna”.

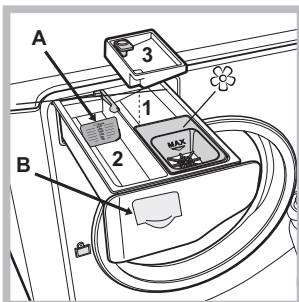

1. *pojemnik do prania wstępno*: stosować środek piorący w proszku. **! Przed wsypaniem środka piorącego należy sprawdzić, czy nie jest włożona dodatkowa przegródka 3.**
2. *pojemnik do prania*: W przypadku stosowania środka piorącego w

plynie, zaleca się użycie ścianki **A** dostarczonej na wyposażeniu, która ułatwia prawidłowe dozowanie. W celu użycia środka piorącego w proszku, należy wsunąć ściankę w głąbienie **B**.

3. *dodatkowy pojemnik*: Wybielacz

! Użycie dodatkowego pojemniczka 3 wyklucza pranie wstępne.

☼ *pojemnik na dodatkowe środki*: zmiękczające lub dodatki płynne. Zaleca się nigdy nie przekraczać maksymalnego poziomu podanego na siatce i rozcieńczać skoncentrowane środki zmiękczające.

Panel sterowania "touch control"

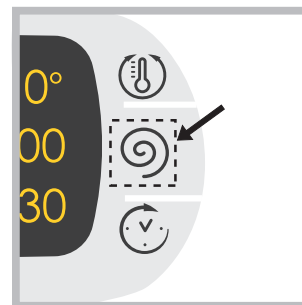

Aby zmienić ustawienia przycisnąć lekko ikonę wewnątrz czułego pola (touch control) jak wskazano na rysunku.

Funkcja stand by

Pralka ta, w myśl nowych norm europejskich związanych z oszczędnością elektryczną, posiada system auto wyłączenia (stand by), który włącza się po 30 minutach nie użytkowania. Ponownie lekko wcisnąć przycisk ON-OFF  i poczekać, aż pralka ponownie włączy się.

Panel sterowania "touch control"

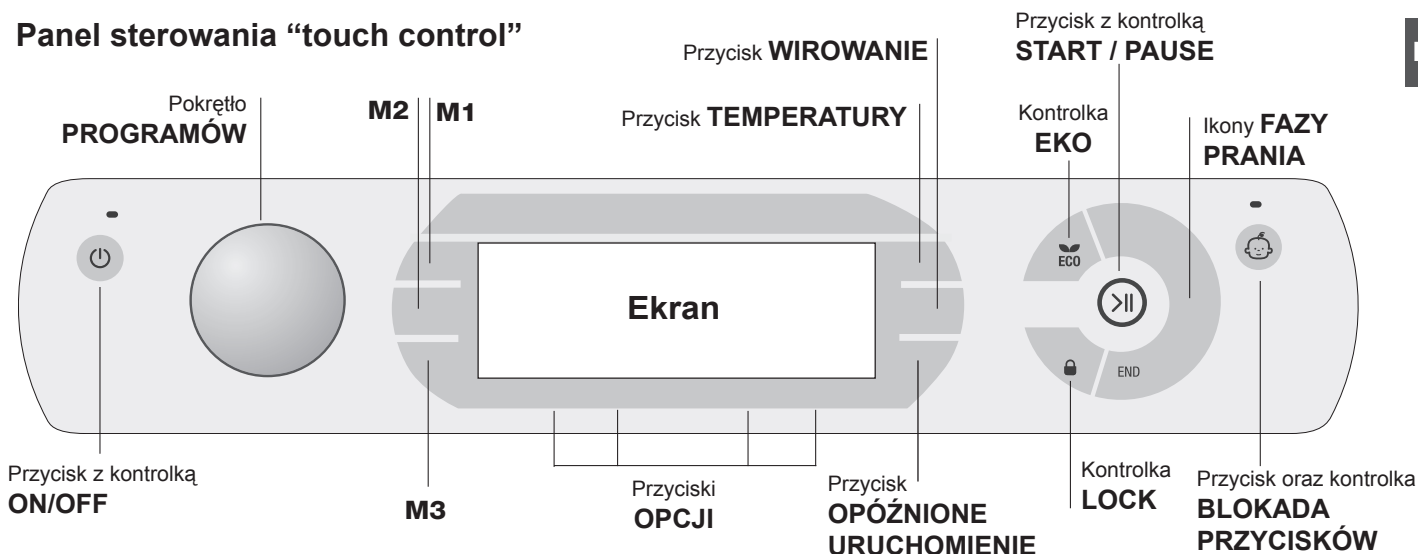

Przycisk z kontrolką **ON/OFF**: nacisnąć na chwilę przycisk w celu włączenia lub wyłączenia maszyny. Zielona kontrolka wskazuje, że maszyna jest włączona. W celu wyłączenia pralki podczas prania konieczne jest dłuższe przytrzymanie naciśniętego przycisku, przez około 3 sek.; krótkie lub przypadkowe naciśnięcie nie wystarczy do wyłączenia maszyny. Wyłączenie maszyny podczas trwającego prania anuluje program prania.

Pokrętko **PROGRAMÓW**: może być obracane w obydwu kierunkach. W celu wybrania najlepszego programu należy sprawdzić „Tabela programów”. W czasie trwania programu pokrętko pozostaje nieruchome.

Przyciski **M1-M2-M3**: przytrzymać wciśnięty jeden z przycisków w celu zapisania w pamięci cyklu oraz własnych preferowanych ustawień. W celu przywołania cyklu zapisanego uprzednio wciśnięć odpowiedni przycisk.

Przycisk **TEMPERATURY**: nacisnąć w celu dokonania zmiany lub wykluczenia temperatury, wartość wskazywana jest na umieszczonym wyżej ekranie (patrz „Jak wykonać cykl prania”).

Przycisk **WIROWANIE**: nacisnąć w celu dokonania zmiany lub wykluczenia wirówki, wartość wskazywana jest na umieszczonym wyżej ekranie (patrz „Jak wykonać cykl prania”).

Przycisk **OPÓŹNIONE URUCHOMIENIE**: nacisnąć w celu ustawienia opóźnionego uruchomienia wybranego programu, wartość ustawionego opóźnienia widoczna jest na umieszczonym wyżej ekranie (patrz „Jak wykonać cykl prania”).

Przyciski **OPCJI**: nacisnąć w celu wybrania dostępnych opcji. Kontrolka odpowiadająca wybranej opcji pozostanie włączona (patrz „Jak wykonać cykl prania”).

Ikony **FAZY PRANIA**: włączają się wskazując zaawansowanie cyklu (Pranie – Płukanie – Wirowanie – Wypompowanie). Napis END zapala się, kiedy cykl zostaje zakończony.

Przycisk z kontrolką **START/PAUSE**: kiedy zielona kontrolka pulsuje powoli należy nacisnąć przycisk w celu uruchomienia prania. Po uruchomieniu cyklu kontrolka świeci w sposób ciągły. W celu wybrania trybu pauzy podczas prania nacisnąć ponownie przycisk, kontrolka zacznie pulsować

w kolorze pomarańczowym. Jeśli kontrolka „LOCK” jest wyłączona, można otworzyć drzwiczki pralki. W celu ponownego uruchomienia prania od miejsca, w którym zostało przerwane, należy ponownie nacisnąć przycisk.

Kontrolka **LOCK**: wskazuje, że drzwiczki są zablokowane. W celu otwarcia drzwiczek konieczne jest włączenie pauzy cyklu (patrz „Jak wykonać cykl prania”).

Przycisk oraz kontrolka **BLOKADA PRZYCISKÓW**: w celu uruchomienia lub wyłączenia blokady panelu sterowania przytrzymać naciśnięty przycisk przez około 2 sekundy. Włączona kontrolka wskazuje, że panel sterowania został zablokowany. W ten sposób uniemożliwia się dokonywanie przypadkowych zmian w programach, zwłaszcza, jeśli w domu obecne są dzieci.

Kontrolka **ECO**: Ikona ECO włączy się, gdy, podczas zmiany parametrów prania, zostanie zaoszczędzone co najmniej 10% energii. Przed wejściem maszyny w tryb „Stand by”, ikona zaświeci się przez kilka sekund; gdy maszyna jest wyłączona, odzysk energii elektrycznej określony jest na około 80%.

ZMIANA JĘZYKA

Jeśli maszyna zostanie włączona po raz pierwszy na wyświetlaczu ukaże się migająca ikona pierwszego języka. Odpowiednio do 3 przycisków, po prawej stronie wyświetlacza ukażą się symbole „Λ”, „OK” i „V”. Języki zmieniają się automatycznie co 3” lub poprzez przyciśnięcie przycisków obok symboli „Λ” i „V”. Przyciskiem „OK” potwierdza się język, który ustala się po 2”. Jeśli nie zostanie przyciśnięty żaden przycisk, po 30” zmiana automatyczna języka ponownie zacznie się.

W celu zmiany języka należy włączyć i wyłączyć urządzenie, a następnie w ciągu 30 sekund wcisnąć równocześnie przyciski temperatury +wirowanie +start z opóźnieniem przez 5 sekund. Rozlegnie się krótki sygnał dźwiękowy, a na wyświetlaczu będzie migał wybrany język. Po przyciśnięciu przycisków obok symboli „Λ” i „V” zmienia się język. Przyciskiem obok symbolu „OK” potwierdza się język, który ustala się po 2”. Jeśli nie zostanie przyciśnięty żaden przycisk, po 30” zostanie wyświetlony język wcześniej ustalony. **Włączyć urządzenie.**

Jak wykonać cykl prania

PL

UWAGA: kiedy po raz pierwszy używa się pralki należy wykonać cykl prania bez wsadu, ale z użyciem środka piorącego nastawiając program bawełny 90° bez prania wstępnego.

1. **WŁĄCZENIE MASZYNY.** Wcisnąć przycisk .

Wszystkie kontrolki zaświeca się przez 1 sekundę a na ekranie pojawi się napis AQUALTIS, a następnie pozostanie świecąc się stałym światłem kontrolka przycisku  oraz pulsować będzie kontrolka START/PAUSE.

2. **WYBÓR PROGRAMU.** Obracać Pokrętkę PROGRAMÓW w prawo lub w lewo aż do odnalezienia potrzebnego programu, nazwa programu pojawi się na ekranie; teraz powiązana jest z temperaturą oraz prędkością wirowania, które mogą zostać zmienione. Na wyświetlaczu pojawi się czas trwania cyklu.



3. **ZAŁADUNEK BIELIZNY.** Otworzyć drzwiczki. Włożyć bieliznę uważając, aby nie przekroczyć wielkości ładunku wskazanej w tabeli programów na następnej stronie.

4. **DOZOWANIE ŚRODKA PIORĄCEGO.** Wysunąć szufladkę i wsypać środek piorący do odpowiednich pojemników, tak jak wyjaśniono to w „Opis urządzenia”.

5. **ZAMKNIĘCIE DRZWICZEK.**



6. **PERSONALIZACJA CYKLU PRANIA** Posługiwać się odpowiednimi przyciskami panelu sterowania:

  **Zmienić temperaturę i/lub wirowanie.**

Maszyna automatycznie wyświetla temperaturę i przewidziane maksymalne wartości dla ustawionego programu lub ostatnie wartości, jeśli są zgodne z wybranym programem. Poprzez naciśnięcie przycisku  zmniejsza się stopniowo temperaturę aż do prania w zimnej wodzie (OFF). Poprzez naciśnięcie przycisku  zmniejsza się stopniowo wirowanie aż do jego wyłączenia (OFF). Dodatkowe naciśnięcie przycisków przywróci maksymalne przewidywane wartości.

! Wyjątek: wybierając program  temperaturę można podnieść aż do 90°.

 **Nastawić opóźniony start.**

W celu ustawienia opóźnionego startu wybranego programu należy wdsuwać odpowiedni przycisk aż do osiągnięcia żądanego czasu opóźnienia. Podczas ustawiania wyświetlony zostanie czas opóźnienia wraz z pulsującym napisem „Start za:” i migającym symbolem . Po nastawieniu opóźnionego startu na wyświetlaczu zostanie wyświetlony nieruchomy symbol  i następnie wyświetlony zostanie ustawiony czas trwania cyklu z napisem „Koniec za:” i czas trwania cyklu. Po jednorazowym naciśnięciu przycisku START OPÓŹNIONY wyświetlony zostaje tylko jeden raz czas ustawionego opóźnienia.

Wyświetlacz pokaże napis „Start za:”. I czas opóźnienia. Po zakończeniu ustawionego czasu opóźnienia, maszyna włączy się i na wyświetlaczu

ukaze się napis: „Koniec za:” i pozostały czas do zakończenia cyklu. W celu usunięcia opóźnionego uruchomienia wcisnąć przycisk aż do pojawienia się napisu OFF; symbol  zgaśnie.

    **Zmiana charakterystyki cyklu.**

- Wcisnąć przycisk w celu uruchomienia opcji, na ekranie pojawi się nazwa a odpowiednie zaciemnienie przycisku włączy się.
- Wcisnąć ponownie przycisk w celu wyłączenia opcji; na ekranie pojawi się nazwa opcji plus OFF i podcieniowanie wyłączy się.

! Jeśli wybrana opcja nie jest zgodna z nastawionym programem, niezgodność zostanie zasygnalizowana przez pulsowanie kontrolki i sygnał akustyczny (3 sygnały) a opcja nie będzie aktywowana.

! Jeśli wybrana opcja nie jest zgodna z inną, ustawioną uprzednio, kontrolka odpowiadająca pierwszej opcji będzie pulsować i uruchomiona zostanie jedynie opcja druga, kontrolka uruchomionej opcji będzie świecić stale.

! Opcje mogą zmieniać zalecane obciążenie i/lub czas trwania cyklu.

7. **URUCHOMIENIE PROGRAMU.** Nacisnąć przycisk START/PAUSE. Odpowiednia kontrolka zaświeci stałym światłem a drzwiczki zostaną zablokowane (kontrolka LOCK  świeci się). Ikony odpowiadające fazom prania zaświecą się podczas cyklu wskazując bieżącą fazę.

W celu dokonania zmiany programu w czasie trwania cyklu należy wybrać funkcję pauzy naciskając na przycisk START/PAUSE a następnie wybrać żądany cykl i nacisnąć ponownie przycisk START/PAUSE.

W celu otwarcia drzwi, gdy cykl prania jest włączony należy nacisnąć przycisk START/PAUSE; jeśli kontrolka LOCK  jest zgaszona otwarcie drzwi będzie możliwe. Nacisnąć ponownie przycisk START/PAUSE, aby uruchomić program od momentu, w którym został przerwany.

8. **KONIEC PROGRAMU.** Wskazywany jest przez zaświecenie napisu END. Drzwiczki pralki można otworzyć natychmiast. Jeśli kontrolka START/PAUSE pulsuje, nacisnąć przycisk w celu zakończenia cyklu. Otworzyć drzwiczki, wyjąć bieliznę i wyłączyć urządzenie.

! Jeśli uruchomiony już cykl ma być anulowany należy przytrzymać dłużej naciśnięty przycisk , aż cykl zostanie przerwany i urządzenie wyłączy się.

Torba na pikowane kołdry, zasłony i delikatne tkaniny
Dzięki specjalnemu workowi dostarczonemu z produktem, pralka Aqualtis pozwala na wypranie cennych i delikatnych rzeczy chroniąc je przed zniszczeniem.

Zaleca się zastosować go do prania kołder pikowanych i puchowych z syntetycznym wypełnieniem.

Programy i opcje

Tabela programów

Ikona	Opis programu	Temp. maks. (°C)	Prędkość maks. (obroty na minutę)	Środki piorące i dodatki				Ładunek max (kg)	Wilgotność resztkowa %	Zużycie energii kWh	Woda łącznie lt	Czas trwania cyklu
				Pranie wstępne	Pranie	Wybielacz	Środek zmiękczający					
	Syntetyczne Odporne	60°	800	●	●	●	●	5	48	1,12	58	120'
	Syntetyczne Odporne (4)	40°	800	●	●	●	●	5	48	0,67	54	100'
	Kolory Intensywny	40°	1400	●	●	-	●	9	-	-	-	175'
	Kolory	20°	1400	-	●	-	●	9	-	-	-	185'
	Ciemne	30°	800	-	●	-	●	6	-	-	-	80'
	Koszule	40°	600	-	●	●	●	2,5	-	-	-	75'
	Kołdry: do odzieży ocieplanej gęsim puchem.	30°	1200	-	●	-	●	3,5	-	-	-	110'
	Bed&Bath: do bielizny pościelowej i kąpielowej.	60°	1400	●	●	●	●	10	-	-	-	155'
	Płukanie	-	1400	-	-	●	●	10	-	-	-	49'
	Wirowanie i Wypompowanie	-	1400	-	-	-	-	10	-	-	-	16'
	Antyalergiczne Plus	60°	1400	-	●	-	●	6	-	-	-	210'
	Antyalergiczne Delikatny	40°	1400	-	●	-	●	6	-	-	-	230'
	Delikatne	30°	0	-	●	-	●	1	-	-	-	80'
	Wełna: do wełny, kaszmiru, itp.	40°	800	-	●	-	●	2,5	-	-	-	105'
	Mix 30': W celu szybkiego odświeżenia lekko zabrudzonych tkanin (niewskazany dla wełny, jedwabiu i tkanin przeznaczonych do prania ręcznego).	30°	800	-	●	-	●	4	71	0,20	44	30'
	Bawełna Standardowy 60°C (1): tkaniny białe i kolorowe, wytrzymałe, mocno zabrudzone.	60° (Max. 90°)	1400	●(3)	●	●	●	10	53	0,95	60	200'
	Bawełna Standardowy 40°C (2): tkaniny białe lekko zabrudzone i delikatne kolorowe.	40°	1400	-	●	●	●	10	53	0,92	88	185'

Czas trwania cyklu wskazany na wyświetlaczu lub w instrukcji jest czasem oszacowanym dla standardowych warunków. Rzeczywisty czas trwania cyklu może się zmieniać w zależności od wielu czynników, takich jak temperatura i ciśnienie wody na wlocie, temperatura otoczenia, ilość detergentu, ilość i rodzaj pranej odzieży, wyważenie ładunku, wybrane opcje dodatkowe.

Uwaga: po około 10 minutach od START, urządzenie na podstawie wsadu obliczy i pokaże czas pozostały do zakończenia programu.

- 1) Program kontrolny zgodny z normą 1061/2010: ustawić program , wybierając temperaturę 60°C. Ten cykl jest odpowiedni do prania średnio zabrudzonej odzieży bawełnianej i jest najbardziej wydajnym cyklem pod względem łącznego zużycia energii elektrycznej i wody; należy go używać do odzieży przeznaczonej do prania w 60 °C. Rzeczywista temperatura prania może się różnić od podanej.
- 2) Program kontrolny zgodny z normą 1061/2010: ustawić program , wybierając temperaturę 40°C. Ten cykl jest odpowiedni do prania średnio zabrudzonej odzieży bawełnianej i jest najbardziej wydajnym cyklem pod względem łącznego zużycia energii elektrycznej i wody; należy go używać do odzieży przeznaczonej do prania w 40 °C. Rzeczywista temperatura prania może się różnić od podanej.
- 3) W temperaturze 60 °C nie można włączyć funkcji "Pranie wstępne".

- Dla wszystkich Instytucji homologacyjnych:
- 2) Program bawełna, długi: ustawić program , wybierając temperaturę 40°C.
 - 4) Program syntetyczne, długi: ustawić program , wybierając temperaturę 40°C.

Opcje

Super Wash

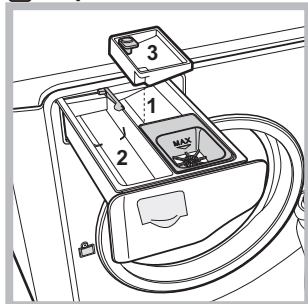

Dzięki zastosowaniu większej ilości wody podczas fazy początkowej cyklu i zastosowaniu dłuższego czasu, opcja ta gwarantuje pranie o wysokiej skuteczności. Funkcja ta przydatna jest w celu usuwania bardziej opornych plam. Może być używana z i bez wybielacza. Jeśli zamierza się wykonać

cykl wybielania należy wstawić dodatkowy pojemniczek 3, na wyposażeniu, do przegródki 1. Nie przekraczać maksymalnej ilości wybielacza w płynie, podanej na głównym wskaźniku (zobacz rysunek). Aby wykonać tylko wybielanie bez kompletnego cyklu prania, należy włączyć wybielacz do dodatkowego pojemnika 3 i nastawić program „Płukanie” oraz uruchomić opcję „Super Wash” . Nie można jej zastosować przy programach , , , , , , .

Extra Płukanie

Wybierając tę opcję zwiększa się skuteczność płukania i zapewnia się maksymalne usuwanie środka piorącego. Jest przydatne dla włókna szczególnie wrażliwego na środki piorące. Radzimy używać tej opcji z pralką o pełnym wsadzie i z większą ilością środka piorącego. Nie można jej zastosować przy programach , , , , , , .

Łatwe Prasowanie

Wybierając tę opcję pranie oraz wirowanie zostaną odpowiednio zmienione w celu ograniczenia powstawania zgnieceń. Po zakończeniu cyklu pralka wykona powolne obroty bębna, kontrolki „Łatwe Prasowanie” oraz START/PAUSE będą pulsowały. W celu zakończenia cyklu naciśnij przycisk START/PAUSE lub przycisk „Łatwe Prasowanie”. Nie można jej zastosować przy programach , , , , , , .

Pranie wstępne

W przypadku wyboru tej funkcji zostanie wykonane pranie wstępne, które ułatwia usunięcie uporczywych plam. N.B.: Należy umieścić środek piorący w odpowiedniej przegródce. Nie można jej zastosować przy programach , , , , , , , (60°), .

Środki piorące i bielizna

PL

Środek piorący

Wybór oraz ilość środka piorącego zależne są od rodzaju tkaniny (bawełna, wełna, jedwab...), od koloru, od temperatury prania, od stopnia zabrudzenia oraz od twardości wody.

Dokładne dozowanie środka piorącego zapobiega marnotrawstwu i przyczynia się do ochrony środowiska: środki piorące, mimo że ulegają biodegradacji, zawsze zawierają składniki, które zakłócają równowagę środowiska naturalnego.

Zaleca się:

- stosowanie środków piorących w proszku dla tkanin z białej bawełny i do prania wstępnego.
- stosowanie środków piorących w płynie dla delikatnych tkanin z bawełny oraz dla wszystkich programów z niską temperaturą.
- stosowanie płynnych środków piorących do wełny i jedwabiu.

Środek piorący powinien być włożony przed rozpoczęciem prania do odpowiedniej komory lub do dozownika wkładanego bezpośrednio do bębna. W takim przypadku nie można wybrać cyklu Bawełna z praniem wstępnym.

! Środki piorące w proszku należy stosować do tkanin z białej bawełny i do prania wstępnego oraz do prania w temperaturze przekraczającej 60°C.

! Należy stosować się do zaleceń podanych na opakowaniu środka piorącego.

! Nie używać środków do prania ręcznego, ponieważ tworzą za dużo piany.

Przygotowanie bielizny

- Rozprostować dobrze ubrania przed włożeniem ich do pralki.
- Podzielić bieliznę według rodzajów tkaniny (symbol na etykiecie ubrania) oraz koloru uważając na oddzielenie odzieży kolorowej od białej;
- Opróżnić kieszenie i sprawdzić guziki;
- Nie przekraczać wartości wskazanych w „Tabela programów” odnoszących się do ciężaru bielizny suchej.

Ile waży bielizna?

1 prześcieradło	400 – 500 gr
1 poszewka	150 – 200 gr
1 obrus	400 – 500 gr
1 szlafrok	900 – 1200 gr
1 ręcznik do rąk	150 – 250 gr
1 spodnie jeansowe	400 – 500 gr
1 koszula	150 – 200 gr

Zalecenia dotyczące prania

Kolory Intensywny: z cyklu  należy korzystać do prania jasnych tkanin kolorowych do bardziej intensywnego usuwania plam, nie powodując uszkodzeń tkaniny i zachowując żywość kolorów. Cykl opracowano w celu zagwarantowania wyników prania w 60° już przy 40°. Zaleca się stosowanie środków piorących zalecanych do prania tkanin kolorowych.

Kolory: z cyklu  należy korzystać do prania średnio zabrudzonych tkanin wielokolorowych lub w różnych kolorach. Cykl opracowany specjalnie w celu ochrony koloru, a równocześnie osiągnięcia wyników prania w 40° już przy 20°. Zaleca się stosowanie środków piorących przeznaczonych do tkanin kolorowych i aktywnych już w niskich temperaturach.

! Zaleca się osobne pranie tkanin farbujących, jak również pierwsze pranie nowych tkanin kolorowych.

Ciemne: cyklu  należy używać do prania ciemnej odzieży. Program został opracowany w celu ochrony ciemnych kolorów przed blaknięciem. Dla osiągnięcia najlepszych efektów, zalecamy stosowanie środka piorącego w płynie, najlepiej przeznaczonego do prania ciemnej odzieży.

Koszule: Należy używać odpowiedniego cyklu  do prania koszul z różnego materiału i koloru w celu zagwarantowania jak najlepszej ochrony ubrań.

Kołdry: aby wyprać produkty wypełnione puchem gęsim, takie jak kołdry dla dwóch osób lub pojedyncze (nieważące więcej niż 3,5 kg), poduszki, kurtki puchowe, należy zastosować właściwy program . Należy włożyć produkty puchowe do bębna wyginając rogi do wnętrza (*patrz rysunki*) ale tak, aby nie przekroczyć ¼ jego pojemności. Aby uzyskać optymalne wyniki prania zaleca się wlanie do szufladki płynnego środka do prania.

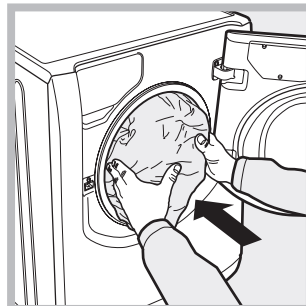
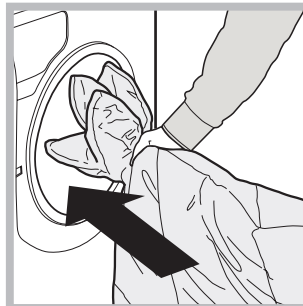

Kołdry pikowane: aby wyprać kołdry pikowane z syntetycznym wypełnieniem, należy zastosować dostarczony w tym celu worek i ustawić program .

Bielizna kąpielowa i pościelowa: w celu wyprania bielizny kąpielowej i pościelowej w jednym cyklu, należy użyć programu , który optymalizuje zużycie środka piorącego i pozwala oszczędzać czas i pieniądze. Zalecamy stosowanie środka piorącego w proszku.





Antyalergiczne Plus : cykl opracowany do prania odzieży bawełnianej i wytrzymałych tkanin, gwarantujący usunięcie głównych alergenów, takich jak pyłki, roztocza, psia i kocia sierść.

Antyalergiczne Delikatny : cykl opracowany do prania odzieży bawełnianej i wytrzymałych tkanin, gwarantujący usunięcie pyłków oraz psiej i kociej sierści już w 40°.

Delikatne: używać programu  do prania bardzo delikatnej odzieży, ozdobionej cekinami lub koralikami.

Zalecamy wywrócenie ubrań na lewą stronę i włożenie małych części odzieży do woreczka przeznaczonego specjalnie do prania delikatnych ubrań.

Dla osiągnięcia najlepszych efektów, zalecamy stosowanie środka piorącego w płynie do tkanin delikatnych.

Do prania **jedwabiu** i **zasłon** (należy je złożyć i włożyć do dostarczonego worka), należy wybrać cykl  i włączyć opcję  (w tym przypadku możliwe będzie również włączenie opcji „Extra Płukanie”); urządzenie zakończy cykl z zamoczoną bielizną, a kontrolka  będzie migać. W celu odprowadzenia wody i wyjęcia prania, należy nacisnąć przycisk START/PAUSE lub przycisk .

Wełna: cykl prania „Wełna” niniejszej pralki Hotpoint-Ariston został przetestowany i zatwierdzony przez Woolmark Company jako odpowiedni do prania odzieży wełnianej przeznaczonej wyłącznie do prania ręcznego, pod warunkiem, że pranie jest przeprowadzane zgodnie z instrukcjami podanymi na etykiecie ubrania oraz ze wskazówkami dostarczonymi przez producenta urządzenia. Hotpoint-Ariston to pierwsza marka pralek, która uzyskała od Woolmark Company certyfikat Woolmark Apparel Care - Platinum ze względu na osiągnięte rezultaty prania oraz zużycie wody i energii. (M1135)



Nieprawidłowości w działaniu i sposoby ich usuwania

Może się zdarzyć, że pralka nie działa. Przed wezwaniem Serwisu Technicznego (*patrz „Serwis Techniczny”*) należy sprawdzić, czy problemu nie da się łatwo rozwiązać przy pomocy poniższego wykazu.

Nieprawidłowości w działaniu: **Możliwe przyczyny/Porady:**

Pralka nie włącza się.

- Wtyczka nie jest włączona do gniazdka lub jest wsunięta za słabo, w taki sposób, że nie ma styku.
- W domu nie ma prądu.



Cykl prania nie rozpoczyna się.

- Drzwiczki nie są dokładnie zamknięte.
- Nie został przyciśnięty przycisk START/PAUSE.
- Kurek dopływu wody jest zamknięty.
- Ustawione zostało opróżnienie startu.

Pralka nie pobiera wody.

- Rura pobierania wody nie jest podłączona do zaworu.
- Rura jest zgięta.
- Kurek dopływu wody jest zamknięty.
- W domu nastąpiła przerwa w dostawie wody.
- Ciśnienie wody nie jest wystarczające.
- Nie został przyciśnięty przycisk START/PAUSE

Drzwiczki maszyny pozostają zablokowane.

- Gdy wybrany zostanie cykl opcja , pod koniec cyklu pralka wykona powolne obroty bębna. Aby zakończyć cykl, należy nacisnąć przycisk START/PAUSE lub kontrolkę .

Pralka pobiera i usuwa wodę bez przerwy.

- Rura usuwania wody nie została zainstalowana na wysokości od 65 do 100 cm od podłogi (*patrz „Instalacja”*).
- Końcówka rury usuwania wody jest zanurzona w wodzie (*patrz „Instalacja”*).
- Jeśli mieszkanie znajduje się na najwyższych piętrach budynku, możliwe, że zaistniał efekt „syfonu”, w wyniku czego pralka nieustannie pobiera i usuwa wodę. W celu wyeliminowania tej niedogodności należy zakupić specjalny zawór, zapobiegający powstawaniu efektu syfonu.
- Otwór odpływowy w ścianie nie posiada odpowietrznika.

Pralka nie odprowadza wody i nie odwirowuje.

- Program nie przewiduje odprowadzania wody: w przypadku niektórych programów należy uruchomić go ręcznie (*patrz „Programy i opcje”*).
- Została uruchomiona opcja : aby zakończyć program, należy wcisnąć przycisk START / PAUSE (*patrz „Programy i opcje”*).
- Przewód odprowadzający wodę jest zgięty (*patrz „Instalacja”*).
- Instalacja ściekowa jest zatkana.

Pralka mocno wibruje w fazie odwirowywania.

- Bęben, w chwili instalacji pralki, nie został odpowiednio odblokowany (*zobacz „Instalacja”*).
- Pralka nie jest właściwie wypoziomowana (*patrz „Instalacja”*).
- Pralka jest zbyt ściśnięta pomiędzy meblami i ścianą (*patrz „Instalacja”*).
- Wsad jest niewyważony (*patrz „Środki piorące i bielizna”*).

Z pralki wycieka woda.

- Przewód doprowadzający wodę nie jest dobrze przykręcony (*patrz „Instalacja”*).
- Szufladka na środki piorące jest zatkana (w celu oczyszczenia jej *patrz „Konserwacja i czyszczenie”*).
- Rura odpływowa nie jest dobrze zamocowana (*patrz „Instalacja”*).

Ikony dotyczące „bieżącej fazy” pulsują szybko jednocześnie z kontrolką ON/OFF.

- Wyłączyć urządzenie i wyjąć wtyczkę z gniazdka, odczekać około 1 minuty, następnie włączyć ją ponownie. Jeśli niedogodność nie ustępuje wezwać Serwis.

Tworzy się zbyt duża ilość piany.

- Środek piorący nie jest odpowiedni do pralek automatycznych (na opakowaniu musi być napisane: „do pralek”, „do prania ręcznego i pralek” lub podobne).
- Użyto za dużo środka piorącego.

Drzwiczki maszyny pozostają zablokowane.

- Wykonać procedurę ręcznego odblokowania (*patrz „Środki ostrożności i zalecenia”*).

! Uwaga: aby wyjść z „trybu demo”, należy wyłączyć pralkę, należy nacisnąć równocześnie przez 3 sek. dwa przyciski  i .

Serwis techniczny

PL

Przed skontaktowaniem się z Serwisem Technicznym:

- Sprawdzić, czy problemu nie można rozwiązać samodzielnie (patrz „Anomalie i środki zaradcze”);
- Ponownie uruchomić program i sprawdzić, czy problem nie zniknął;
- W przeciwnym razie wezwać Autoryzowany Serwis Techniczny.

! W przypadku błędnego zainstalowania i nieprawidłowego używania pralki interwencja serwisu będzie płatna.

! Nigdy nie wzywać nieautoryzowanych techników.

Należy podać:

- rodzaj nieprawidłowości;
- model maszyny (Mod.);
- numer seryjny (S/N).

Te ostatnie informacje znajdują się na tabliczce znamionowej umieszczonej na urządzeniu.

ROZPORZĄDZENIE DELEGOWANE KOMISJI (UE) NR 1061/2010

Nazwa dostawcy	HOTPOINT/ARISTON
Nazwa modelu	AQ105D 49D EU/B
Pojemność znamionowa w kg	10.0
Klasa efektywności energetycznej w skali od A+++ (niskie zużycie) do G (wysokie zużycie)	A+++
Roczne zużycie energii w kWh rocznie ¹⁾	192.0
Zużycie energii w przypadku standardowego programu prania tkanin bawełnianych w 60 °C przy pełnym załadunku ²⁾	0.954
Zużycie energii w przypadku standardowego programu prania tkanin bawełnianych w 60 °C przy częściowym załadunku ²⁾	0.767
Zużycie energii w przypadku standardowego programu prania tkanin bawełnianych w 40 °C przy częściowym załadunku ²⁾	0.709
Zużycie energii w trybie wyłączenia	0.5
Zużycie energii w trybie czuwania	8.0
Roczne zużycie wody w litrach ³⁾	12971
Klasa efektywności wirowania w skali od A (najwyższa efektywność) do G (najniższa efektywność)	B
Maksymalna szybkość wirowania ⁴⁾	1400
Uzyskana wilgotność ⁵⁾	53%
Czas w min standardowego programu prania tkanin bawełnianych w 60 °C przy pełnym załadunku.	200
Czas w min standardowego programu prania tkanin bawełnianych w 60 °C przy częściowym załadunku.	148
Czas w min standardowego programu prania tkanin bawełnianych w 40 °C przy częściowym załadunku.	142
Czas trwania trybu czuwania	30
Poziom emitowanego hałasu podczas prania w dB(A) ⁶⁾	52
Poziom emitowanego hałasu podczas wirowania w dB(A) ⁶⁾	77

¹⁾ Standardowy program prania tkanin bawełnianych w 60 °C i „standardowy program prania tkanin bawełnianych w 40 °C” stanowią standardowe programy prania, do których odnoszą się informacje na etykiecie i w karcie, że są one odpowiednie do prania tkanin bawełnianych normalnie zabrudzonych oraz że są najbardziej efektywnymi programami pod względem łącznego zużycia energii i wody. Częściowy załadunek jest połową pełnego załadunku znamionowego.

²⁾ Na podstawie 220 standardowych cykli prania w przypadku programów prania tkanin bawełnianych w 60 °C i 40 °C przy pełnym i częściowym załadunku oraz zużycie w trybach niskiego zużycia energii. Rzeczywiste zużycie energii zależy od sposobu użytkowania urządzenia.

³⁾ Na podstawie 220 standardowych cykli prania w przypadku programów prania tkanin bawełnianych w 60 °C i 40 °C przy pełnym i częściowym załadunku. Rzeczywiste zużycie wody zależy od sposobu użytkowania urządzenia.

⁴⁾ W przypadku standardowego programu prania tkanin bawełnianych w 60 °C przy pełnym załadunku oraz standardowego programu prania tkanin bawełnianych w 40 °C przy częściowym załadunku, w zależności od tego, która z tych wartości jest niższa,

⁵⁾ W przypadku standardowego programu prania tkanin bawełnianych w 60 °C przy pełnym załadunku lub standardowego programu prania tkanin bawełnianych w 40 °C przy częściowym załadunku, w zależności od tego, która z tych wartości jest wyższa;

⁶⁾ Na podstawie hałasu powstającego podczas faz prania i wirowania, w przypadku standardowego programu prania tkanin bawełnianych w 60 °C.

CZ

Česky

AQUALTIS

AQ105D 49D

Obsah

CZ

Instalace, 50-51

Rozbalení a vyrovnání do vodorovné polohy
Připojení k elektrické a k vodovodní síti
Technické údaje

Údržba a péče, 52

Uzavření přívodu vody a vypnutí elektrického napájení
Čištění zařízení
Čištění dávkovače pracích prostředků
Péče o buben
Čištění čerpadla
Kontrola přítokové hadice na vodu

Opatření a rady, 53

Základní bezpečnostní pokyny
Systém automatického vyvážení náplně
Likvidace
Manuální otevření dvířek s průzorem

Popis zařízení, 54-55

Ovládací panel "touch control"

Spuštění pracího cyklu, 56

Programy a volitelné funkce, 57

Tabulka programů
Možnosti

Prací prostředky a prádlo, 58

Prací prostředek
Příprava prádla
Rady pro praní

Poruchy a způsob jejich odstranění, 59

Servisní služba, 60

Instalace

CZ

! Je velmi důležité uschovat tento návod za účelem jeho další konzultace. V případě prodeje, darování nebo přestěhování pračky se ujistěte, že zůstane uložen v její blízkosti.
! Pozorně si přečtěte uvedené pokyny: Obsahují důležité informace týkající se instalace, použití a bezpečnosti při práci.
! V obálce s tímto návodem můžete najít kromě záruky také součástky potřebné k instalaci.

Rozbalení a vyrovnaní do vodorovné polohy

Rozbalení

1. Po rozbalení pračky zkontrolujte, zda během přepravy nedošlo k jejímu poškození. V případě, že je poškozena, ji nezapojujte a obraťte se na prodejce.

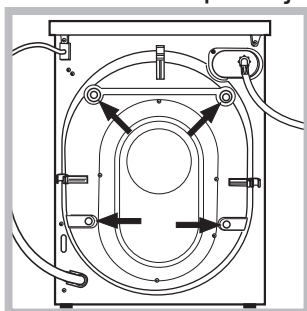

2. Odstraňte 4 šrouby chránící před poškozením během přepravy a příslušnou rozpěrku; tyto komponenty se nacházejí v zadní části (viz obrázek).

3. Uzavřete otvory po šroubech plastovými krytkami, které se nacházejí v obálce.
4. Uschovejte všechny díly; v případě přepravy pračky bude třeba provést jejich opětovnou montáž, aby se zamezilo vnitřním poškozením.

! Obaly nejsou hračky pro děti!

Vyrovnaní do vodorovné polohy

1. Pračku je třeba umístit na rovnou a pevnou podlahu, aniž by byla opřena o stěnu nebo nábytek.

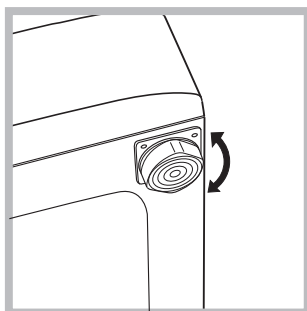

2. Vykompenzujte nerovnosti odšroubováním nebo zašroubováním nožek, dokud se zařízení nebude nacházet ve vodorovné poloze (nesmí být nakloněno o více než 2 stupně).

! Důsledné vyrovnaní do vodorovné polohy zajistí stabilitu a zabrání vibracím a hlučnosti, a to zejména ve fázi odstředování.

! V případě instalace na podlahovou krytinu nebo na koberec nastavte nožky tak, aby pod pračkou zůstal dostatečný volný prostor pro ventilaci.

Připojení k elektrické a k vodovodní síti

Připojení přítokové hadice vody

! Před připojením přítokové hadice k rozvodu vody nechte odtékat vodu, dokud nebude průzračná.

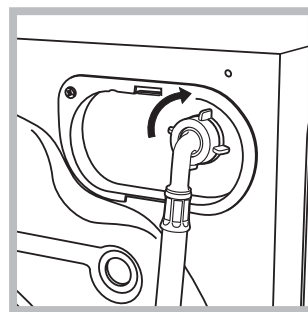

1. Připojte přítokovou hadici k zařízení prostřednictvím příslušné přípojky na vodu, umístěné v zadní části vpravo nahoře (viz obrázek).

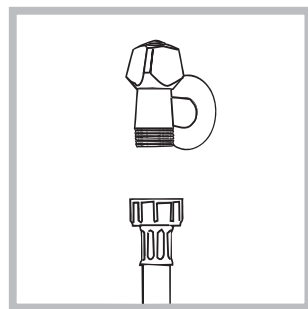

2. Připojte přívodní hadici jejím zašroubováním ke kohoutku studené vody s hrdlem se závitem 3/4 (viz obrázek).

3. Dbejte na to, aby hadice nebyla příliš ohnutá ani stlačená.

! Tlak v rozvodu vody se musí pohybovat v rozmezí hodnot uvedených v tabulce s technickými údaji (viz vedlejší strana).

! V případě, že délka přítokové hadice nebude dostatečná, obraťte se na specializovanou prodejnu nebo na autorizovaný technický personál.

! Nikdy nepoužívejte použité nebo staré přítokové hadice, ale hadice, které jsou součástí příslušenství zařízení.

Připojení vypouštěcí hadice

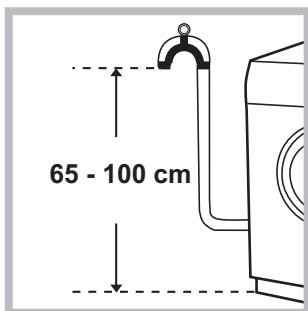

Připojte vypouštěcí hadici k odpadovému potrubí nebo k odpadu ve stěně, který se nachází od 65 do 100 cm nad zemí; jednoznačně zamezte jejímu ohybu.

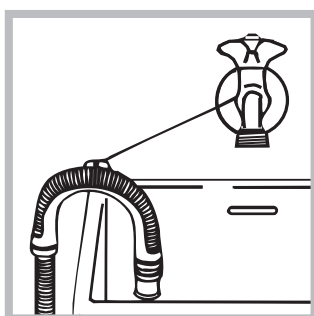

Nebo ji zachyťte na okraj umyvadla či vany a připevněte ji ke kohoutku přivázáním držáku z příslušenství (viz obrázek). Volný konec vypouštěcí hadice nesmí zůstat ponořený ve vodě.

! Použití prodlužovacích hadic se nedoporučuje; je-li to však nezbytné, prodlužovací hadice musí mít stejný průměr jako originální hadice a její délka nesmí přesáhnout 150 cm.

Připojení k elektrické síti

Před zasunutím zástrčky do zásuvky se ujistěte, že:

- Je zásuvka uzemněna a že vyhovuje normám;
- Je zásuvka schopna snést maximální zátěž odpovídající jmenovitému příkonu zařízení, uvedenému v tabulce s technickými údaji (viz vedle);
- Hodnota napájecího napětí odpovídá údajům uvedených v tabulce s technickými údaji (viz vedle);
- Se zásuvka shoduje se zástrčkou napájecího kabelu zařízení. V opačném případě je třeba dát vyměnit zásuvku nebo zástrčku.

! Zařízení nesmí být umístěno venku – pod širým nebem, a to ani v případě, že by se jednalo o místo chráněné před nepřízní počasí, protože je velmi nebezpečné vystavit jej působení deště a bouří.

! Po definitivním umístění zařízení musí zásuvka zůstat snadno přístupná.

! Nepoužívejte prodlužovací kabely a rozvodky.

! Kabel nesmí být ohnutý ani stlačený.

! Výměna kabelu a zástrčky musí být svěřena výhradně autorizovanému technickému personálu.

Upozornění! Výrobce neponese žádnou odpovědnost za následky nerespektování uvedených předpisů.

Technické údaje	
Model	AQ105D 49D
Rozměry	šířka 59,5 cm výška 85 cm hloubka 64,5 cm
Kapacita	od 1 do 10 kg
Napájení	Viz štítek s technickými údaji, aplikovaný na zařízení.
Připojení k rozvodu vody	maximální tlak 1 MPa (10 bar) minimální tlak 0,05 MPa (0,5 bar) kapacita bubnu 71 litrů
Rychlost odstředování	až do 1400 otáček za minutu
Kontrolní programy podle směrnice 1061/2010 1015/2010	Program $\triangleleft 60^{\circ}\text{C}$; BAVLNA STANDARD 60°. program $\triangleleft 40^{\circ}\text{C}$; BAVLNA STANDARD 40°.
 	Toto zařízení odpovídá následujícím normám Evropské unie: - 2004/108/CE (Elektromagnetická kompatibilita) - 2006/95/CE (Nízké napětí) - 2012/19/EU

Údržba a péče

CZ

Uzavření přívodu vody a vypnutí elektrického napájení

- Po každém praní uzavřete přívod vody. Tímto způsobem dochází k omezení opotřebení rozvodu vody zařízení a ke snížení nebezpečí úniku vody.
- Před zahájením čištění zařízení a během operací údržby je třeba vytáhnout zástrčku přívodního kabelu ze zásuvky.

Čištění zařízení

Vnější části a části z gumy mohou být čištěny hadrem navlhčeným ve vlažné vodě a saponátu. Nepoužívejte rozpouštědla ani abrazivní látky.

Čištění dávkovače pracích prostředků

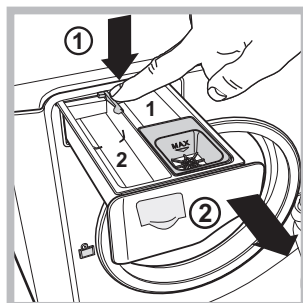

Za účelem vytažení dávkovače stiskněte páčku (1) a táhněte ji směrem ven (2) (viz obrázek). Umyjte jej pod proudem vody; tento druh vyčištění je třeba provádět pravidelně.

Péče o buben

- Dvířka nechte pokaždé pootevřená, aby se zabránilo tvorbě nepříjemných zápachů.

Čištění čerpadla

Součástí pračky je samočisticí čerpadlo, které nevyžaduje údržbu. Může se však stát, že se v jeho vstupní části, určené k jeho ochraně a nacházející se v jeho spodní části, zachytí drobné předměty (mince, knoflíky).

! Ujistěte se, že byl prací cyklus ukončen, a vytáhněte zástrčku ze zásuvky.

Přístup ke vstupní části čerpadla:

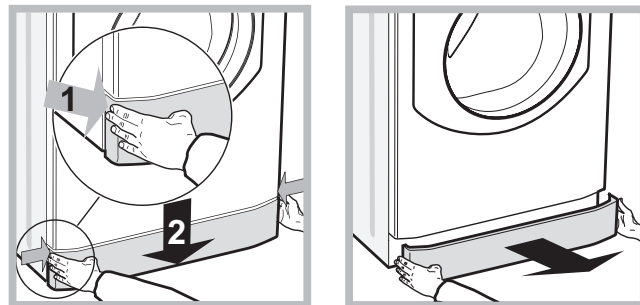

1. Sejměte krycí panel na přední straně zařízení zatlačením na jeho střed a následným zatlačením směrem dolů z obou stran a poté jej vytáhněte (viz obrázky).

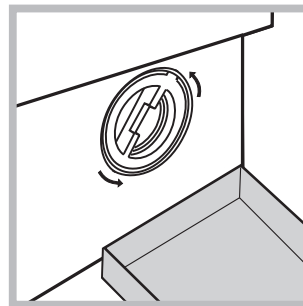

2. Připravte nádobu na zachycení vody, která vyteče ven (přibližně 1,5 l) (viz obrázek);
3. Odšroubujte víko otáčením proti směru hodinových ručiček (viz obrázek);

4. Dokonale vyčistěte vnitřek;
5. Zašroubujte zpět víko;
6. Namontujte zpět panel, přičemž se před jeho přisunutím k zařízení ujistěte, že došlo ke správnému zachycení háčků do příslušných podélných otvorů.

Kontrola přítokové hadice na vodu

Stav přítokové hadice je třeba zkontrolovat alespoň jednou ročně. Jsou-li na ní viditelné praskliny nebo trhliny, je třeba ji vyměnit: silný tlak působící na hadici během pracího cyklu by mohl způsobit její náhlé roztržení.

Opatření a rady

! Pračka byla navržena a vyrobena v souladu s platnými mezinárodními bezpečnostními předpisy. Tato upozornění jsou uváděna z bezpečnostních důvodů a je třeba si je pozorně přečíst.

Základní bezpečnostní pokyny

- Toto zařízení bylo navrženo výhradně pro použití v domácnosti.
- Toto zařízení mohou používat děti od 8 let a osoby se sníženými fyzickými, sensorickými nebo duševními schopnostmi nebo osoby s nedostatečnými zkušenostmi a znalostmi, když se nacházejí pod náležitým dohledem nebo když byly náležitě vyškoleny ohledně bezpečného použití zařízení a uvědomují si související nebezpečí. Děti si nesmí hrát se zařízením. Děti nesmí provádět operace údržby a čištění bez dohledu.
- Nedotýkejte se zařízení bosí nebo v případě, že máte mokré nebo vlhké ruce či nohy.
- Nevytahujte zástrčku ze zásuvky tahem za kabel, ale uchopením za zástrčku.
- Nedotýkejte se odčerpávané vody, protože může mít velmi vysokou teplotu.
- Nepokoušejte se o násilné otevření dvířek s průzorem: mohlo by dojít k poškození bezpečnostního uzávěru, který zabraňuje náhodnému otevření.
- Při výskytu poruchy se v žádném případě nepokoušejte o opravu vnitřních částí zařízení.
- Vždy mějte pod kontrolou děti a zabraňte tomu, aby se přibližovaly k zařízení během pracovního cyklu.
- V případě potřeby přemísťujte zařízení ve dvou nebo ve třech a věnujte celé operaci zvláštní pozornost. Nikdy se nepokoušejte zařízení přemísťovat sami, je totiž velmi těžké.
- Před zahájením vkládání prádla zkontrolujte, zda je buben prázdný.

System automatického vyvážení náplně

Před každým odstředováním buben provede otáčení rychlostí, která mírně převyšuje rychlost praní, aby se odstranily vibrace a aby se náplň rovnoměrně rozložila. V případě, že po několikanásobných pokusech o vyvážení prádlo ještě nebude správně vyváжено, zařízení provede odstředování nižší rychlostí, než je přednastavená rychlost. Při nadměrném nevyvážení pračka provede namísto odstředování vyvážení. Pro dosažení rovnoměrnějšího rozložení náplně a jejího správného vyvážení se doporučuje míchat velké a malé kusy prádla.

Likvidace

- Likvidace obalových materiálů: při jejich odstranění postupujte v souladu s místními předpisy a dbejte na možnou recyklaci.
- Evropská směrnice 2012/19/EU o odpadu tvořeném elektrickými a elektronickými zařízeními nařizuje, že elektrospotřebiče nesmí být likvidovány v rámci běžného pevného městského odpadu. Vyřazená zařízení musí být sesbírána zvlášť, aby se zvýšilo

množství recyklovaných a znovupoužitých materiálů, ze kterých jsou tato zařízení složena, a aby se zabránilo možným ublížením na zdraví a škodám na životním prostředí. Symbolem je přeškrtnutý koš, uvedený na všech výrobcích s cílem připomenout povinnost spojenou se separovaným sběrem. Podrobnější informace týkající se správného způsobu vyřazení elektrospotřebičů z provozu mohou jejich držitelé získat tak, že se obrátí na navrženou veřejnou instituci nebo na prodejce.

CZ

Manuální otevření dvířek s průzorem

V případě, že není možné otevřít dvířka s průzorem z důvodu výpadku elektrické energie a přejete si prádlo pověsit, postupujte následovně:

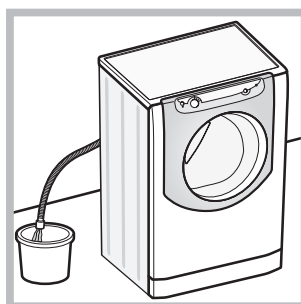

1. Vytáhněte zástrčku ze zásuvky elektrické sítě.
2. Zkontrolujte, zda je hladina vody uvnitř zařízení nižší, než je úroveň otevření dvířek; v opačném případě vypusťte přebytečnou vodu a vypouštěcí hadici a zachyťte ji do vědra, jak je znázorněno na obrázku.

3. Sejměte kydící panel na přední straně pračky (viz následující strana).

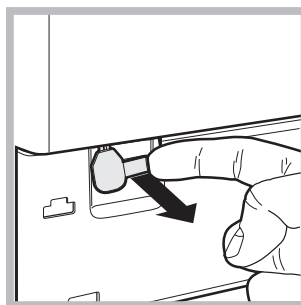

4. S použitím jazýčku znázorněného na obrázku potáhněte směrem ven plastové táhlo, aby se uvolnilo z dorazu; současně jej táhněte směrem ven, dokud neuslyšíte „cvaknutí“ poukazující na odblokování dvířek.

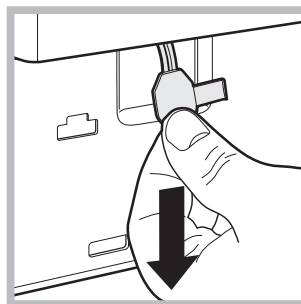

5. Otevřete dvířka; v případě, že to ještě není možné, zopakujte operaci znovu.

6. namontujte zpět panel, přičemž se před jeho přisunutím k zařízení ujistěte, že došlo ke správnému zachycení háčků do příslušných podélných otvorů.

Popis zařízení



DVÍŘKA S PRŮZOREM



K otevření dvířek s průzorem použijte vždy příslušné madlo (viz obrázek).

DÁVKOVAČ PRACÍCH PROSTŘEDKŮ

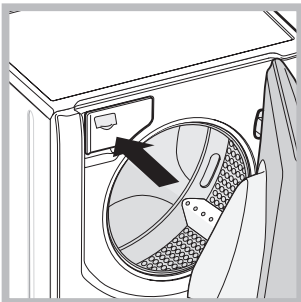

Nachází se uvnitř zařízení a je k němu umožněn přístup po otevření dvířek. Informace týkající se dávkování pracích prostředků jsou uvedeny v kapitole „Prací prostředky a prádlo“.

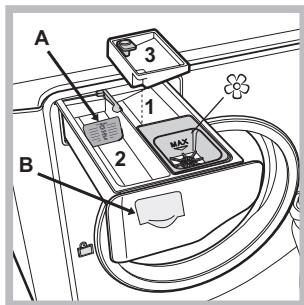

1. *příhrádka pro předpírku:* použijte práškový prací prostředek.
! Před naplněním příhrádky pracím prostředkem se ujistěte, že v dávkovači není vložena přídatná příhrádka 3.

2. *příhrádka pro praní:* V případě použití tekutého pracího prostředku se doporučuje použít pro

správné dávkování malou přepážku **A** z příslušenství. Pro použití práškového pracího prostředku vložte malou přepážku do prohloubeniny **B**.

3. *přídatná nádobka:* Bělící prostředek

! Použití přídatné nádoby 3 vylučuje možnost předpírky.

SYSTÉM DIRECT INJECTION

Pračka je vybavena inovativní technologií „Direct Injection“, která rychle rozpouští prací prostředek a aktivuje co nejlépe všechny jeho jednotlivé složky. Systém zaručuje kompletní použití a rozpuštění pracího prostředku díky jeho smíšení s vodou ještě dříve, než se dostane na prádlo. To umožňuje dosáhnout dokonalé čistoty již při nízkých teplotách a spojit výraznou úsporu energie s dokonalou péčí o barvy a vlákna. Technologie „Direct Injection“ se aktivuje automaticky ve všech cyklech.

 *příhrádka pro přídatné prací prostředky:* pro tekutou aviváž nebo jiné tekuté přídatné prostředky. Doporučujeme, abyste nikdy nepřekračovali maximální úroveň, která je vyznačena mřížkou, a rozředili koncentrovanou aviváž.

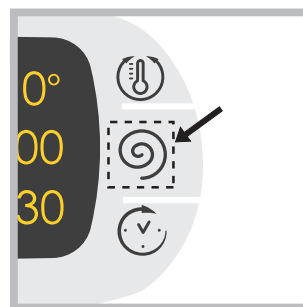

Ovládací panel „touch control“

Za účelem změny nastavení mírně stiskněte ikonu uvnitř citlivé plochy (touch control) podle obrázku.

Pohotovostní režim

Za účelem shody s novými předpisy souvisejícími s energetickou úsporou je tato pračka vybavena systémem automatického vypnutí (přechodu do pohotovostního režimu – standby), který je aktivován po uplynutí 30 minut, když se pračka nepoužívá. Krátce stiskněte tlačítko ON/OFF  a vyčkejte na obnovení činnosti zařízení.

Ovládací panel "touch control"

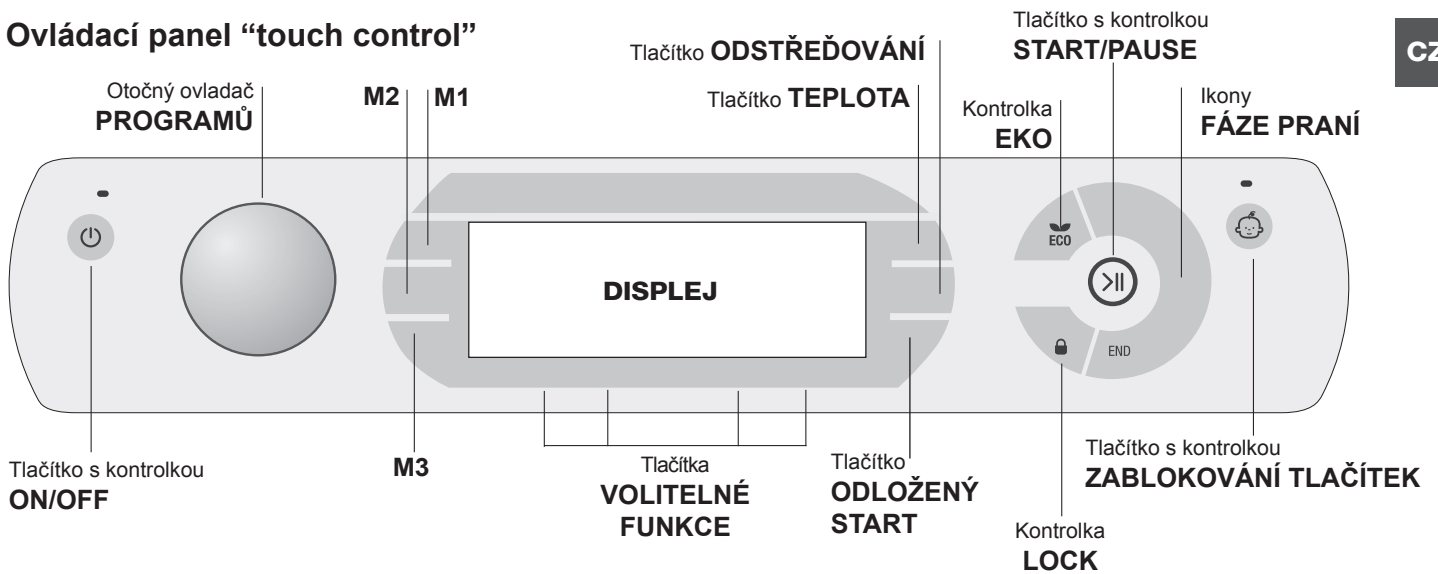

Tlačítko s kontrolkou **ON/OFF**: Krátké stisknutí tohoto tlačítka slouží k zapnutí nebo vypnutí zařízení. Zelená kontrolka poukazuje na to, že je zařízení zapnuté. Pro vypnutí pračky během praní je třeba držet tlačítko stisknuté déle, přibližně 3 sek.; krátké nebo náhodné stisknutí neumožní vypnutí pračky. Vypnutí zařízení během praní způsobí zrušení probíhajícího pracovního programu.

Otočný ovladač **VOLBY PROGRAMŮ**: je možné jím otáčet v obou směrech. Za účelem nastavení nejvhodnějšího programu si prohlédněte "Tabulka programů". Během pracovního programu zůstane otočný knoflík bez pohybu.

Tlačítka **M1-M2-M3**: držte stisknuté jedno z tlačítek za účelem uložení cyklu do paměti spolu s vlastními osobními nastaveními. Pro vyvolání cyklu, který byl předem uložen do paměti, stiskněte příslušné tlačítko.

Tlačítko **TEPLOTA**: Jeho stisknutí slouží ke změně teploty nebo vyloučení ohřevu; zvolená hodnota bude zobrazena na displeji nad tlačítkem (viz *Spuštění pracovního cyklu*).

Tlačítko **ODSTŘEĐOVÁNÍ**: Jeho stisknutí slouží ke změně rychlosti nebo k úplnému vyloučení odstředování; zvolená hodnota nad tlačítkem (viz *Spuštění pracovního cyklu*).

Tlačítko **ODLOŽENÝ START**: Jeho stisknutí slouží k nastavení odloženého startu zvoleného programu; hodnota nastaveného odložení bude zobrazena na displeji nad tlačítkem (viz *Spuštění pracovního cyklu*).

Tlačítka s kontrolkami **VOLITELNÉ FUNKCE**: Slouží k volbě jednotlivých nabízených volitelných funkcí. Příslušná kontrolka zvolené volitelné funkce zůstane rozsvícena (viz *Spuštění pracovního cyklu*).

Ikony **FÁZE PRANÍ**: se rozsvítí za účelem zobrazování průběhu cyklu (Praní - Extra Máchání - Odstředování - Vypouštění). Nápis END se rozsvítí po ukončení cyklu.

Tlačítko s kontrolkou **START/PAUSE**: když zelená kontrolka začne pomalu blikat, stiskněte toto tlačítko za účelem zahájení praní. Po zahájení cyklu se kontrolka

rozsvítí stálým světlem. Přejete-li si přerušit praní, znovu stiskněte tlačítko; kontrolka bude blikat oranžovým světlem. Když je kontrolka „LOCK“ zhasnutá, je možné otevřít dvířka s průzorem. Pro opětovné zahájení cyklu z místa, ve kterém byl přerušeno, znovu stiskněte tlačítko.

Kontrolka **LOCK**: poukazuje na to, že dvířka s průzorem jsou zablokována. Pro otevření dvířek je třeba přerušit pracovní cyklus (viz *Spuštění pracovního cyklu*).

Tlačítko s kontrolkou **ZABLOKOVÁNÍ TLAČÍTEK**: za účelem aktivace nebo zrušení zablokování ovládacího panelu držte stisknuté tlačítko přibližně 2 sekundy. Rozsvícená kontrolka poukazuje na to, že ovládací panel je zablokovaný. Tímto způsobem se zamezí náhodným změnám programu, zejména v případě, že jsou v domácnosti děti.

Kontrolka **EKO**: K rozsvícení ikony ECO dojde v případě, že se při změně parametru praní dosáhne energetické úspory nejméně 10%. Kromě toho se ještě před aktivací režimu „Stand by“ na zařízení ikona rozsvítí na několik málo sekund; při vypnutém zařízení je odhad energetické úspory přibližně 80%.

ZMĚNA JAZYKA



Při prvním zapnutí zařízení se na displeji zobrazí blikající první jazyk. V místě 3 tlačítek v pravé části displeje se zobrazí symboly „**A**“, „**OK**“ a „**V**“. Jazyky se budou měnit automaticky každé 3" nebo stisknutím tlačítek vedle symbolů „**A**“ a „**V**“. Tlačítkem „**OK**“ se potvrzuje jazyk zvolený po 2". Když nebude stisknuto žádné tlačítko, po uplynutí 30" bude znovu zahájena automatická změna jazyka.

Pro změnu jazyka je třeba zapnout a vypnout zařízení, v průběhu následujících 30 sekund po vypnutí stisknout současně tlačítka teploty (☺) + odstředování (☺) + odloženého startu (☺) na dobu 5 sekund a kromě zaznění krátkého akustického signálu se na displeji zobrazí blikající nastavený jazyk. Stisknutím tlačítka vedle symbolů „**A**“ a „**V**“ se provádí změna jazyka. Tlačítkem „**OK**“ se potvrzuje zvolený jazyk, který bude nastaven po 2". Když nebude stisknuto žádné tlačítko, po uplynutí 30" bude znovu zobrazen předtím nastavený jazyk. **ZAPNUTÍ ZAŘÍZENÍ.**



Spuštění pracího cyklu

CZ

POZNÁMKA: při prvním použití pračky spusťte prací cyklus bez prádla, s pracím práškem a nastaveným pracím programem pro vlnu 90°C, bez předpírky.



- 1. ZAPNUTÍ ZAŘÍZENÍ.** Stisknete tlačítko . Všechny kontrolky se rozsvítí na dobu 1 sekundy a na displeji se zobrazí nápis AQUALTIS; kontrolka tlačítka  zustane rozsvícena stálým světlem a kontrolka START/PAUSE bude blikat.
- 2. ZVOLTE PRACÍ PROGRAM.** Pootočte OTOČNÝM KNOFLÍKEM PROGRAMŮ směrem doprava nebo doleva za účelem volby požadovaného programu; název programu bude zobrazen na displeji; ke zvolenému programu je přiřazena teplota a rychlost odstředování, které se dají měnit. Na displeji bude zobrazena doporučená hladina naplnění bubny a doba trvání cyklu. Na displeji bude zobrazena doba trvání cyklu.
- 3. NAPLNĚTE PRAČKU PRÁDLEM.** Otevřete dvířka. Naplňte práčku prádlem a dbejte přitom, aby nedošlo k překročení množství náplně, které je uvedeno v tabulce programů na následující straně nebo na displeji.
- 4. NADÁVKUJTE PRACÍ PROSTŘEDEK.** Vytáhněte dávkovač pracích prostředků a naplňte prací prostředek do příslušných přihrádek způsobem vysvětleným v části „Popis zařízení“.
- 5. ZAVŘETE DVÍŘKA S PRŮZOREM.**
- 6. NASTAVTE PRACÍ PROGRAM DLE VAŠICH POTŘEB.** Použijte k tomu příslušná tlačítka ovládacího panelu:

  **Změňte teplotu a/nebo odstředování.**

Zařízení automaticky zobrazuje maximální teplotu a rychlost odstředování pro nastavený program nebo poslední zvolené hodnoty, jsou-li kompatibilní se zvoleným programem. Stisknutím tlačítka  je možné postupně snížit teplotu až po praní ve studené vodě (OFF). Stisknutím tlačítka  je možné postupně snížit rychlost odstředování až po jeho úplné vyloučení (OFF). Další stisknutí tlačítek obnoví nastavení maximálních přednastavených hodnot.

! Výjimka: při volbě programu  bude možné zvýšit teplotu až na 90°C.

 **Nastavení odloženého startu.**

Pro nastavení odloženého startu zvoleného programu stiskněte příslušné tlačítko až do dosažení požadované doby. Během nastavování bude zobrazena doba odložení spolu s nápisem „Začne za:“ a blikající symbol . Po nastavení odloženého startu bude na displeji zobrazen symbol  a displej se vrátí na zobrazování doby trvání nastaveného cyklu s nápisem „Skončí za:“ a doba trvání cyklu. Při jednom stisknutí tlačítka ODLOŽENÝ START bude zobrazena předtím nastavená doba odložení.

Po uvedení do činnosti bude na displeji zobrazen nápis „Začne za:“ a doba odložení. Po uplynutí nastavené doby odložení dojde k zahájení

nastaveného programu a na displeji bude zobrazen nápis „Skončí za:“ a doba zbývající do konce cyklu. Zrušení odloženého startu se provádí stisknutím tlačítka až do zobrazení nápisu OFF na displeji; symbol  bude blikat.



    **měňte vlastnosti cyklu.**

- Stisknutím tlačítka aktivujete volitelnou funkci; na displeji se zobrazí název volitelné funkce a rozsvítí se kontrolka odpovídající danému tlačítku.
- Opětovným stisknutím tlačítka můžete zrušit volbu použité volitelné funkce; na displeji se objeví název volitelné funkce a nápis OFF a příslušná kontrolka zhasne.

! Když zvolená volitelná funkce není kompatibilní s nastaveným programem, tato nekompatibilita bude signalizována blikáním kontrolky a akustickým signálem (3 pípnutí) a volitelná funkce nebude aktivována.

! V případě, že zvolená volitelná funkce není kompatibilní s jinou předem zvolenou funkcí, kontrolka první volitelné funkce bude blikat a bude aktivována pouze druhá, přičemž kontrolka zvolené funkce se rozsvítí stálým světlem.

! Volitelné funkce mohou změnit doporučenou náplň a/ nebo dobu trvání cyklu.

- 7. SPUSŤTE PROGRAM.** Stiskněte tlačítko START/PAUSE. Příslušná kontrolka se rozsvítí stálým světlem a dvířka se zablokuje (kontrolka LOCK  se rozsvítí). Během pracího cyklu se postupně rozsvítí příslušné ikony, odpovídající jednotlivým fázím praní, informující o jeho průběhu. Za účelem změny programu během pracího cyklu přerušete činnost pračky stisknutím tlačítka START/PAUSE; poté zvolte požadovaný cyklus a opětovně stiskněte tlačítko START/PAUSE. Aby bylo možné otevřít dvířka během pracího cyklu, je třeba stisknout tlačítko START/PAUSE; když je kontrolka LOCK  zhasnutá, je možné otevřít dvířka. Opětovným stisknutím tlačítka START/PAUSE opětovně uveďte do činnosti prací program z bodu, ve kterém byl přerušen.
- 8. UKONČENÍ PROGRAMU.** Je oznámeno rozsvícením nápisu **END**. Dvířka s průzorem bude možné okamžitě otevřít. Když kontrolka START/PAUSE bliká, ukončete cyklus stisknutím tlačítka. Otevřete dvířka, vyložte prádlo a vypněte zařízení.

! Přejete-li si zrušit již zahájený cyklus, znovu dlouze stiskněte tlačítko . Cyklus bude přerušen a dojde k automatickému vypnutí zařízení.

Sáček pro prošívané přikrývky, záclony a choulostivé kusy prádla

Díky speciálnímu sáčku, dodávanému v rámci příslušenství, vám Aqualtis umožní prát i vaše nejcennější a nejchoulostivejší kusy prádla, přičemž jim zaručí maximální ochranu. V každém případě se doporučuje používat sáček pro praní prošívaných přikrývek a perin s vnějším povlakem vyrobeným ze syntetického materiálu.

Programy a volitelné funkce

Tabulka programů

Ikona	Popis programu	Max. teplot (°C)	Max. rychlost (otáčky za minutu)	Prací prostředky				Max. náplň (kg)	Residual dampness %	Energy consumption kWh	Total water lt	Doba trvání cyklu
				Před-pírka	Praní	Bělicí prostředek	Aviváž					
	SYNTETIKA Silně znečištěné	60°	800	●	●	●	●	5	48	1,12	58	120'
	SYNTETIKA Silně znečištěné (4)	40°	800	●	●	●	●	5	48	0,67	54	100'
	BAREVNÉ Intenzivní	40°	1400	●	●	-	●	9	-	-	-	175'
	VÍCEBAREVNÉ	20°	1400	-	●	-	●	9	-	-	-	185'
	TMAVÉ PRÁDLO	30°	800	-	●	-	●	6	-	-	-	80'
	KOŠILE	40°	600	-	●	●	●	2,5	-	-	-	75'
	PŘIKRÝVKY: pro prádlo plněné husím peřím.	30°	1200	-	●	-	●	3,5	-	-	-	110'
	BED&BATH: pro povlečení a koupelnové prádlo.	60°	1400	●	●	●	●	10	-	-	-	155'
	MÁCHÁNÍ	-	1400	-	-	●	●	10	-	-	-	49'
	ODSTŘEĐOVÁNÍ a VYPOUŠTĚNÍ	-	1400	-	-	-	-	10	-	-	-	16'
	ANTIALERGENNÍ Plus	60°	1400	-	●	-	●	6	-	-	-	210'
	ANTIALERGENNÍ Jemné	40°	1400	-	●	-	●	6	-	-	-	230'
	JEMNÉ PRÁDLO	30°	0	-	●	-	●	1	-	-	-	80'
	VLNA Platinum Care: pro vlnu, kašmír apod.	40°	800	-	●	-	●	2,5	-	-	-	105'
	MIX 30°: k rychlému oživení mírně znečištěného prádla (nedoporučuje se pro vlnu, hedvábí a prádlo určené pro ruční praní).	30°	800	-	●	-	●	4	71	0,20	44	30'
	Bavlna Standard 60°C (1): mimořádně znečištěné bílé prádlo.	60° (Max. 90°)	1400	●(3)	●	●	●	10	53	0,95	60	200'
	Bavlna Standard 40°C (2): částečně znečištěné barevné prádlo z odolných tkanin.	40°	1400	-	●	●	●	10	53	0,92	88	185'

Doba trvání cyklu uvedená na displeji nebo v návodu představuje odhad vypočítaný na základě standardních podmínek. Skutečná doba se může měnit v závislosti na četných faktorech, jako je např. teplota a tlak vody na vstupu, teplota prostředí, množství pracího prostředku, množství a druh náplně, vyvážení náplně a zvolené volitelné funkce.

Poznámka: Přibližně po 10 minutách od START zařízení na základě naplnění přepočítá a zobrazí dobu, která zbývá do ukončení programu.

1) Kontrolní program podle normy 1061/2010: nastavte program s teplotou 60°C.

Tento cyklus je vhodný pro praní běžně znečištěné bavlny a jedná se o neúčinnější cyklus z hlediska kombinované spotřeby energie a vody určený pro prádlo, které lze prát při teplotě do 60°C. Skutečná teplota praní se může lišit od uvedené.

2) Kontrolní program podle normy 1061/2010: nastavte program s teplotou 40°C.

Tento cyklus je vhodný pro praní běžně znečištěné bavlny a jedná se o neúčinnější cyklus z hlediska kombinované spotřeby energie a vody určený pro prádlo, které lze prát při teplotě do 40°C. Skutečná teplota praní se může lišit od uvedené.

3) Při teplotě 60 °C nelze funkci "Předpírka" aktivovat.

Pro všechny Test Institutes:

2) Dlouhý program pro praní bavlny: nastavte program s teplotou 40°C.

4) Dlouhý program pro syntetiku: nastavte program s teplotou 40°C.

Možnosti

Super Wash

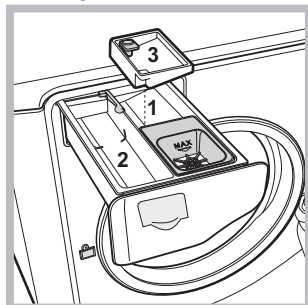

Díky použití většího množství vody v počáteční fázi cyklu a díky použití delší doby tato volitelná funkce zaručuje praní vysoké kvality. Může se používat s bělicím prostředkem nebo bez něj. Když si přejete provést také bělení, vložte přídatnou nádobku 3 z příslušenství do nádoby 1. Při dávkování bělicího

prostředku nepřekračujte úroveň „max“ vyznačenou na středové přihrádce (viz obrázek). **Pokud si přejete provést samostatné bělení,** nalijte bělicí prostředek do přídatné nádoby 3, nastavte program „Extra Máchání“ a aktivujte volitelnou funkci „Super Wash“ . **! Tuto volitelnou funkci není možné aktivovat u programu**

Extra Máchání

Volbou této volitelné funkce se zvýší účinnost máchání a zajistí se maximální stupeň odstranění pracího

prostředku. Je užitečná zejména pro pokožky se zvýšenou citlivostí na prací prostředky. Tuto volitelnou funkci doporučujeme používat na zcela naplněnou pračku nebo při použití vysokých dávek pracího prostředku.

! Tuto volitelnou funkci není možné aktivovat u programu .

Snadné žehlení

Volbou této volitelné funkce se praní a odstředování náležitě změni za účelem snížení tvorby záhybů. Po ukončení cyklu pračka provede pomalé otáčení bubny, provázené blikáním kontrolky „Snadné žehlení“ a „START/PAUSE“. Ukončení cyklu se provádí stisknutím tlačítka START/PAUSE nebo tlačítka „Snadné žehlení“.

! Tuto volitelnou funkci není možné aktivovat u programu .

Předpírka

Volbou této funkce dojde k provedení předpírky, užitečné pro odstranění odolných skvrn.

POZN.: Přidejte prací prostředek do příslušné přihrádky.

! Tuto volitelnou funkci není možné aktivovat u programu .

Prací prostředky a prádlo

CZ

Prací prostředek

Volba druhu a množství pracího prostředku závisí na druhu tkaniny (bavlna, vlna, hedvábí...), na barvě, teplotě praní, stupni znečištění a na tvrdosti vody.

Správné dávkování pracího prostředku zabraňuje plýtvání a šetří životní prostředí: i když se jedná o biodegradabilní látky, prací prostředky narušují přirozenou rovnováhu v přírodě.

Doporučuje se:

- používat práškové prací prostředky pro prádlo z bílé bavlny a pro předpírku.
- používat tekuté prací prostředky pro choulostivé bavlněné prádlo a pro všechny programy při nízké teplotě.
- Používat tekuté prací prostředky pro choulostivé tkaniny pro praní vlny a hedvábí.

Prací prostředek se musí nalít před zahájením praní do příslušné přihrádky nebo do dávkovače, který se vkládá přímo do bubnu.

V tomto případě není možné zvolit cyklus Bavlna s předpírkou.

! Pro předpírku a praní při teplotě vyšší než 60 °C použijte

práškové prací prostředky pro bílé bavlněné prádlo.

! Dodržujte pokyny uvedené na obalu pracího prostředku.

! Nepoužívejte prací prostředky určené pro praní v ruce,

protože způsobují tvorbu nadměrného množství pěny.

Příprava prádla

- Před vložením prádla řádně rozprostřete.
- Rozdělte prádlo podle druhu tkaniny (symbol na visače prádla) a barvy a dbejte přitom na oddělení barevného prádla od bílého;
- Vyprázdněte kapsy a zkontrolujte knoflíky;
- Nepřekračujte hodnoty povolené náplně, uvedené v „Tabulka programů“, vztahující se na hmotnost suchého prádla.

Kolik váží prádlo?

1 prostěradlo	400-500 g
1 povlak	150-200 g
1 ubrus	400-500 g
1 župan	900-1200 g
1 ručník	150-250 g
1 džíný	400-500 g
1 košile	150-200 g

Rady pro praní

BAREVNĚ Intenzivní: použijte cyklus  na světlé barevné prádlo pro intenzivnější odstranění skvrn bez poškození integrity a živosti barev. Cyklus je navržen pro zajištění výkonnosti 60 °C již při 40 °C. Doporučuje se použití pracích prostředků pro choulostivé prádlo.

VÍCEBAREVNĚ: použijte cyklus  pro praní vícebarevného prádla nebo středně znečištěného prádla různých barev. Cyklus navržený pro zajištění péče o barvu a současné dosažení výkonnosti 40 °C při pouhých 20 °C. Doporučuje se použití pracích prostředků určených pro barevné prádlo, které jsou aktivní již při nízkých teplotách.

! Vždy je vhodné provést oddělené praní prádla, které použít barvu, i první praní nového barevného prádla.

Tmavé prádlo: použijte program  pro praní prádla tmavé barvy. Program je navržen pro dlouhodobé zachování tmavých barev. Pro dosažení co nejlepších výsledků se doporučuje použít tekuté prací prostředky pro praní tmavého prádla.

Košile: Pro praní košil z různých druhů látek a barvy použijte příslušný program , abyste zabezpečili maximální péči o ně.

Přikrývky: při praní prádla plněného husím peřím, jako jsou například „manželské“ nebo samostatné peřiny (nepřesahující hmotnost 3,5 kg), polštáře, větrovky, použijte příslušný program . Doporučujeme vkládat peřiny do bubnu tak, že se jejich oba okraje složí směrem dovnitř (viz obrázky), a nepřekročit přitom ¾ celkového objemu samotného bubnu. Za účelem optimálního praní se doporučuje použít tekuté prací prostředky a dávkovat je prostřednictvím dávkovače pracích prostředků.

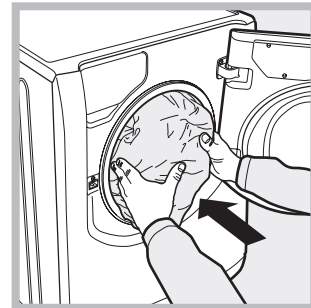
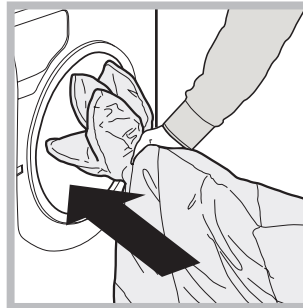





Prošivané přikrývky: na praní prošivaných přikrývek se syntetickým povlakem použijte příslušný sáček, dodaný v rámci příslušenství, a nastavte program .

Povlečení a Ručníky: pro praní ložního a koupelnového prádla v jediném cyklu použijte program , který optimalizuje použití aviváže a umožňuje uspořít čas a energii. Doporučuje se použití práškového pracího prostředku.

ANTIALERGENNÍ Plus : cyklus navržený pro prádlo z bavlny a jiných odolných tkanin, který zaručuje odstranění hlavních alergenů, jako jsou pyl, roztoči, psí a kočičí chlupy.

ANTIALERGENNÍ Jemné : cyklus navržený pro prádlo z bavlny a jiných odolných tkanin, který zaručuje odstranění pylu a psích a kočičích chlupů již při 40 °C.

Jemné Prádlo: pro praní velmi choulostivého prádla, které obsahuje aplikace, jako je štras nebo pajetky, použijte program . Doporučuje se prádlo před praním převrátit naruby a vložit malé kusy prádla do příslušného sáčku pro praní choulostivého prádla. Pro dosažení nejlepších výsledků se doporučuje použít tekuté prací prostředky pro choulostivé prádlo.

Pro praní **hedvábného** prádla a **záclon** (doporučuje se záclony poskládat a vložit do sáčku dodaného v rámci příslušenství) zvolte cyklus  a aktivujte volitelnou funkci  (v tomto případě bude možné aktivovat také volitelnou funkci „Extra máchání“); zařízení ukončí cyklus s prádlem namočeným ve vodě a s blikající kontrolkou . Za účelem odčerpání vody a vyjmutí prádla z pračky je třeba stisknout tlačítko START/PAUSE nebo tlačítko .

Vlna: prací cyklus „Vlna“ této pračky Hotpoint-Ariston byl testován a schválen společností Woolmark Company pro praní prádla z vlny, které je klasifikováno jako „prádlo určené pro ruční praní“, za podmínky, že bude praní provedeno v souladu s pokyny uvedenými na visače oblečení a s pokyny dodanými výrobcem elektrického spotřebiče. Hotpoint-Ariston je první značkou praček, která získala od společnosti Woolmark Company certifikát Woolmark Apparel Care - Platinum za svou výkonnost při praní a spotřebu vody a energie. (M1135)



Poruchy a způsob jejich odstranění

Může se stát, že zařízení nebude fungovat. Dříve než zatelefonujete na servisní službu (viz "Servisní služba"), zkontrolujte, zda se nejedná o problém, který lze snadno vyřešit s pomocí následujícího seznamu.

CZ

Poruchy:

Možné příčiny / Způsob jejich odstranění:

Zařízení nelze zapnout.

- Zástrčka není zasunuta v zásuvce nebo není zasunuta natolik, aby došlo ke spojení kontaktů.
- V celém dome je vypnutý proud.



Nedochází k zahájení pracího cyklu.

- Dvířka s průzorem nejsou řádně zavřená.
- Nebylo stisknuto tlačítko START/PAUSE.
- Nebyl otevřen kohout přívodu vody.
- Byl nastaven odložený start.

Zařízení nenapouští vodu.

- Přívodní hadice není připojena k vodovodnímu kohoutu.
- Hadice je příliš ohnutá.
- Nebyl otevřen kohout přívodu vody.
- V celém domě je uzavřený přívod vody.
- V rozvodu vody není dostatečný tlak.
- Nebylo stisknuto tlačítko START/PAUSE.

Dvířka zařízení zůstávají zablokovaná.

- Při volbě volitelné funkce  pračka po ukončení cyklu provede několik otočení bubnu; pro ukončení cyklu je třeba stisknout tlačítko START/PAUSE nebo tlačítko .

Zařízení nepřetržitě napouští a odčerpává vodu.

- Vypouštěcí hadice se nachází mimo určené rozmezí od 65 do 100 cm nad zemí (viz "Instalace").
- Koncová část vypouštěcí hadice je ponořena ve vodě (viz "Instalace").
- V případě, že se byt nachází na jednom z nejvyšších poschodí, je možné, že dochází k sifonovému efektu, jehož následkem zařízení nepřetržitě napouští a odčerpává vodu. Pro odstranění uvedeného efektu jsou v prodeji běžně dostupné speciální protisifonové ventily.
- Odpad ve stěně není vybaven odvodušňovacím otvorem.

Zařízení neodčerpává vodu nebo neodstředí.

- Odčerpání vody netvoří součást nastaveného programu: u některých programů je třeba jej aktivovat manuálně (viz "Programy a volitelné funkce").
- Byla aktivována volitelná funkce : za účelem ukončení programu stiskněte tlačítko START/PAUSE (viz "Programy a volitelné funkce").
- Vypouštěcí hadice je ohnutá (viz "Instalace").
- Odpadové potrubí je ucpané.

Během odstředování je možné pozorovat silné vibrace zařízení.

- Během instalace nebyl buben odjištěn předepsaným způsobem (viz "Instalace").
- Zařízení není dokonale vyrovnané do vodorovné polohy (viz "Instalace").
- Zařízení je stlačeno mezi nábytkem a stěnou (viz "Instalace").
- Náplň je nevyvážená (viz "Prací prostředky a prádlo").

Ze zařízení uniká voda.

- Přítoková hadice není správně připojena (viz "Instalace").
- Dávkovač prací prostředků je ucpaný (způsob jeho vyčištění viz "Údržba a péče").
- Vypouštěcí hadice není upevněna předepsaným způsobem (viz "Instalace").

Ikony týkající se „Probíhajících fází“ rychle blikají současně s kontrolkou ON/OFF.

- Vypněte zařízení a vytáhněte zástrčku ze zásuvky, vyčkejte přibližně 1 minutu a zařízení znovu zapněte. Když porucha přetrvává, obraťte se na Servisní službu.

Dochází k tvorbě nadměrného množství pěny.

- Použitý prací prostředek není vhodný pro použití v automatické pračce (musí obsahovat označení „pro praní v pračce“, „pro ruční praní nebo pro praní v pračce“ nebo podobné označení).
- Bylo použito nadměrné množství pracího prostředku.

Dvířka zařízení zůstávají zablokovaná

- Proveďte manuální odblokování (viz "Opatření a rady").

! Poznámka: pro ukončení „Demo Mode“, vypněte pračku, stiskněte současně na 3 sek. obě tlačítka „START/PAUSE“ >|| a „ON/OFF“ .

Servisní služba

CZ

Před přivoláním Servisní služby:

- Zkontrolujte, zda nejste schopni poruchu odstranit sami (viz „Poruchy a způsob jejich odstranění“);
- Znovu uveďte do chodu prací program, abyste ověřili, zda byla porucha odstraněna;
- V případě negativního výsledku se obraťte na Servisní službu nebo na specializovaný technický personál.

! V případě chybné instalace nebo nesprávného použití pračky bude třeba za servisní zásah zaplatit.

! Nikdy se neobracejte s žádostí o pomoc na techniky, kteří nejsou k výkonu této činnosti oprávněni.

Při hlášení poruchy uveďte:

- druh poruchy;
- model zařízení (Mod.);
- výrobní číslo (S/N).

Tyto informace jsou uvedeny na štítku s údaji, umístěném na zařízení.

NAŘÍZENÍ KOMISE V PŘENESENÉ PRÁVOMOCI (EU) č. 1061/2010

Značka	HOTPOINT/ARISTON
Model	AQ105D 49D EU/B
Jmenovitá kapacita bavlněné látky v kg	10.0
Třída energetické účinnosti na stupnici A+++ (nejnižší spotřeba) až G (vysoká spotřeba)	A+++
Roční spotřeba energie v kWh ¹⁾	192.0
Spotřeba energie standardního programu pro bavlnu pro praní při 60 °C s celou náplní v kWh ²⁾	0.954
Spotřeba energie standardního programu pro bavlnu pro praní při 60 °C s poloviční náplní v kWh ²⁾	0.767
Spotřeba energie standardního programu pro bavlnu pro praní při 40 °C s poloviční náplní v kWh ²⁾	0.709
Vážená spotřeba energie ve vypnutém stavu ve W	0.5
Vážená spotřeba energie v režimu ponechání v zapnutém stavu ve W	8.0
Roční spotřeba vody v litrech ³⁾	12971
Třída účinnosti sušení odštěďováním na stupnici od G (nejmenší účinnost) do A (nejvyšší účinnost)	B
Maximální otáčky při odštěďování ⁴⁾	1400
Zbytkový obsah vlhkosti v % ⁵⁾	53%
Trvání „standardního programu pro bavlnu pro praní při 60 °C“ s celou náplní v minutách.	200
Trvání „standardního programu pro bavlnu pro praní při 60 °C“ s poloviční náplní v minutách.	148
Trvání „standardního programu pro bavlnu pro praní při 40 °C“ s poloviční náplní v minutách.	142
Trvání režimu ponechání v zapnutém stavu v minutách	30
Emise hluku v dB(A) re 1 pW během praní ⁶⁾	52
Emise hluku v dB(A) re 1 pW během odštěďování ⁶⁾	77

¹⁾ "Standardní program pro bavlnu pro praní při 60 °C" s celou náplní a poloviční náplní a standardní program pro bavlnu pro praní při 40 °C s poloviční náplní jsou standardní prací programy, na které se vztahují informace uvedené na energetickém štítku a v informačním listu. Tyto programy jsou vhodné pro praní běžně znečištěného bavlněného prádla a jedná se o neúčinnější programy z hlediska kombinované spotřeby energie a vody.

²⁾ Na základě 220 standardních pracích cyklů s programy pro bavlnu pro praní při 60 °C a 40 °C s celou a poloviční náplní a spotřeba v režimech s nízkou spotřebou energie. Skutečná spotřeba energie bude záviset na tom, jak je spotřebič používán.

³⁾ Na základě 220 standardních pracích cyklů s programy pro bavlnu pro praní při 60 °C a 40 °C s celou a poloviční náplní. Skutečná spotřeba vody bude záviset na tom, jak je spotřebič používán.

⁴⁾ U standardního programu pro bavlnu pro praní při 60 °C s celou náplní nebo u standardního programu pro bavlnu pro praní při 40 °C s poloviční náplní podle toho, která hodnota je menší.

⁵⁾ U standardního programu pro bavlnu pro praní při 60 °C s celou náplní nebo u standardního programu pro bavlnu pro praní při 40 °C s poloviční náplní podle toho, která hodnota je větší.

⁶⁾ Během fázi praní a odštěďování u standardního programu pro bavlnu pro praní při 60 °C s celou náplní.

Instrucțiuni de instalare și folosire

MAȘINĂ DE SPĂLAT RUFEE

RO

Română

AQUALTIS

AQ105D 49D

RO

Sumar

Instalare, 62-63

Despachetare și punere la nivel
Racorduri hidraulice și electrice
Date tehnice

Întreținere și curățire, 64

Înteruperea alimentării cu apă și curent electric
Curățarea mașinii de spălat
Curățarea sertarului pentru detergenți
Curățarea cuvei
Curățarea pompei
Controlarea furtunului de alimentare cu apă

Precauții și sfaturi, 65

Norme de protecție și siguranță generale
Sistemul de echilibrare a sarcinii
Scoaterea aparatului din uz
Deschiderea manuală a ușii

Descrierea mașinii de spălat, 66-67

Panoul de comenzi "touch control"

Cum se desfășoară un ciclu de spălare, 68

Programe și opțiuni, 69

Tabel programe
Opțiuni

Detergenți și rufe, 70

Detergent
Pregătirea rufelor
Recomandări pentru spălare

Anomalii și remedii, 71

Asistență, 72

Instalare

RO

! Este important să păstrați acest manual pentru a-l putea consulta în orice moment. În caz de vânzare, cedare sau mutare, asigurați-vă că acesta rămâne cu mașina de spălat rufe.

! Citiți cu atenție instrucțiunile: veți găsi informații importante cu privire la instalare, la folosire și la siguranță.

! În plicul unde se află manualul veți găsi, în afara garanției, și câteva piese care vă vor servi la instalare.

Despachetare și punere la nivel

Scoaterea din ambalaj

1. După scoaterea mașinii de spălat din ambalaj, controlați că aceasta nu a suferit nici o daună în timpul transportului. Dacă este deteriorată, nu o conectați și contactați agentul de vânzare.

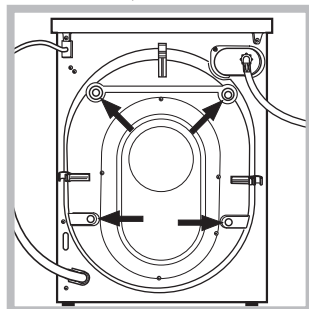

2. Scoateți cele patru șuruburi de protecție pentru transport și distanțierul respectiv, toate situate în partea posterioară (a se vedea figura).

3. Închideți orificiile cu dopurile din plastic din pungă.

4. Păstrați toate piesele; în cazul în care mașina de spălat va fi transportată, este necesar să le montați din nou pentru a evita deteriorarea ei internă.

! Ambalajele nu sunt jucării pentru copii!

Punere la nivel

1. Instalați mașina de spălat pe o suprafață plană și rigidă, fără a o sprijini de ziduri sau mobilă.

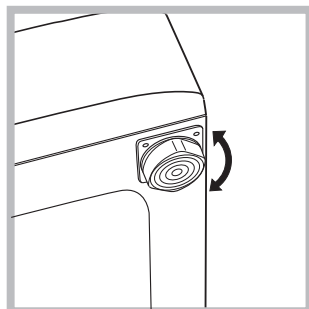

2. Echilibrați mașina deșurubând sau înșurubând, după caz, picioarele filetate, până când mașina va fi perfect orizontală (ea poate fi înclinată nu mai mult de 2 grade).

! Punerea la nivel a mașinii îi oferă acesteia stabilitate și elimină vibrațiile și zgomotul, mai ales în faza de stoarcere a rufelor.

! În cazul în care mașina este instalată pe mochetă sau covor, reglați picioarele la o înălțime care să asigure mașinii de spălat un spațiu suficient pentru ventilare.

Racorduri hidraulice și electrice

Racordarea furtunului de alimentare cu apă

! Înainte de a racorda furtunul de alimentare la rețeaua de apă, lăsați apa să curgă până când aceasta este limpede.

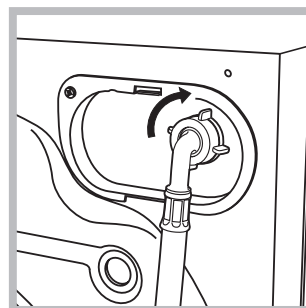

1. Racordați furtunul de alimentare la mașina de spălat, înșurubându-l la priza de apă, în partea posterioară, sus în dreapta (a se vedea figura).

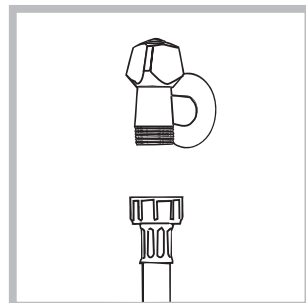

2. Conectați tubul de alimentare, înșurubându-l la un robinet de apă rece cu gura filetată de l'gaz (a se vedea figura).

3. Fiți atenți ca furtunul să nu fie nici pliat, nici îndoit.

! Presiunea apei de la robinet trebuie să fie cuprinsă în valorile din tabelul cu Date tehnice (a se vedea pagina alăturată).

! Dacă lungimea furtunului de alimentare nu este suficientă, adresați-vă unui magazin specializat sau unui instalator autorizat.

! Nu folosiți niciodată un furtun uzat sau vechi, ci doar cel din dotare.

Conectarea furtunului de golire

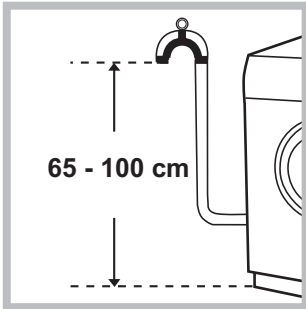

Conectați furtunul de golire a apei la canalizare sau la un robinet de golire pus pe perete, la o distanță de 65-100 cm de la pământ, evitând îndoirea sa.;

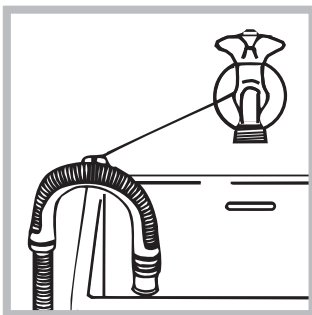

Ca alternativă, sprijiniți furtunul de golire pe marginea unei chiuvete sau a unei căzi, legând cotul din dotare la robinet (vezi figura). Extremitatea liberă a tubului de descărcare nu trebuie să rămână

cufundată în apă.

! Nu se recomandă folosirea furtunurilor prelungitoare; dacă este indispensabil, acestea trebuie să aibă același diametru ca și furtunul original și nu trebuie să depășească 150 cm lungime.

Racordarea electrică

Înainte de a introduce ștecherul în priza de curent, asigurați-vă că:

- priza să fie cu împământare și conformă prevederilor legale;
- priza să poată suporta sarcina maximă de putere a mașinii, indicată în tabelul cu Date tehnice (a se vedea alături);
- tensiunea de alimentare să fie cuprinsă în valorile indicate în tabelul cu Date tehnice (a se vedea alături);
- priza să fie compatibilă cu ștecherul mașinii de spălat. În caz contrar, înlocuiți priza sau ștecherul.

! Mașina de spălat nu trebuie instalată afară, nici chiar în cazul în care spațiul este adăpostit, deoarece expunerea mașinii la ploaie și furtuni este foarte periculoasă.

! După instalarea mașinii de spălat, priza de curent trebuie să fie ușor accesibilă.

! Nu folosiți prelungitoare și prize multiple.

! Cablul nu trebuie să fie îndoit sau comprimat.

! Cablul de alimentare sau ștecherul trebuie să fie înlocuite doar de tehnicienii autorizați ai rețelei de service indicată de producător în certificatul de garanție.

Atenție! Firma își declină orice responsabilitate în cazul în care aceste norme nu se respectă.

Date tehnice

Model	AQ105D 49
Dimensiuni	lățime 59,5 cm înălțime 85 cm profundime 64,5 cm
Capacitate	de la 1 la 10 kg
Legături electrice	Vezi placuta cu caracteristicile tehnice, aplicata pe masina.
Legături hidrice	presiune maximă 1 MPa (10 bari) presiune minimă 0,05 MPa (0,5 bari) capacitatea cuvei 71 litri
Viteza de centrifugare	până la 1400 de rotații pe minut

Programe de control conform directivelor 1061/2010 și 1015/2010

Programul ;
Bumbac Standard 60°C.
Programul ;
Bumbac Standard 40°C.



Acest aparat este conform cu următoarele Directive Comunitare:
- 2004/108/CE (Compatibilitate Electromagnetică)
- 2006/95/CE (Tensiuni Joase)
- 2012/19/EU

Întreținere și curățire

RO

Înteruperea alimentării cu apă și curent electric

- Închideți robinetul de apă după fiecare spălare. Se limitează astfel uzura instalației hidraulice a mașinii de spălat și se elimină pericolul scurgerilor.
- Scoateți ștecărul din priza de curent atunci când curățați mașina de spălat și când se efectuează lucrări de întreținere..

Curățarea mașinii de spălat

Partea externă și părțile din cauciuc pot fi curățate cu o lavetă înmuiată în apă caldută și săpun. Nu folosiți solvenți sau substanțe abrazive.

Curățarea sertarului pentru detergenți

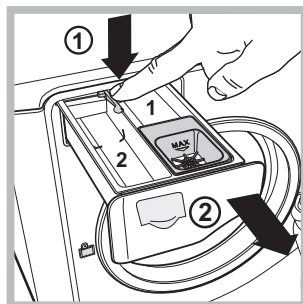

Pentru a scoate sertarul, apăsați pe levierul (1) și trageți-l spre exterior (2) (vezi figura). Spălați-l sub un jet de apă; această operație trebuie efectuată cât mai des posibil.

Curățarea cuvei

- Lăsați mereu ușa întredeschisă pentru a evita formarea unui miros urât.

Curățarea pompei

Mașina de spălat este dotată cu o pompă de auto-curățare, care nu necesită nici o întreținere. Se poate întâmpla însă ca unele obiecte mici (monede, nasturi) să cadă în anticamera care protejează pompa, situată în partea inferioară a acesteia.

! Verificați ca ciclul de spălare să fie încheiat și scoateți ștecărul din priză.

Pentru a avea acces la anticameră:

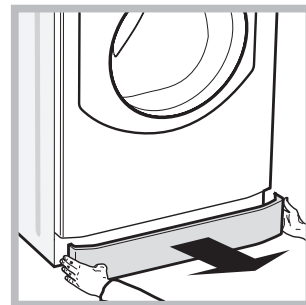
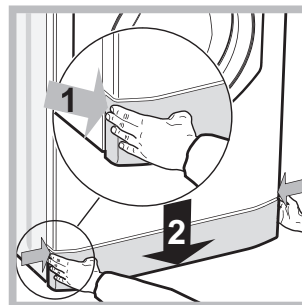

1. Îndepărtați panoul de acoperire de pe latura anterioară a mașinii, apăsând spre centru, apoi împingeți în jos de pe ambele laturi și scoateți-l (a se vedea figurile).

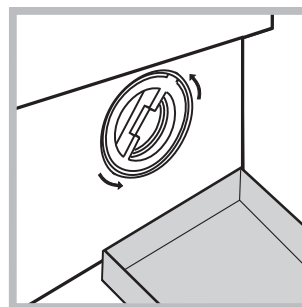

2. amplasați sub partea anterioară a mașinii un vas pentru colectarea apei (circa 1,5 l) (a se vedea figura).
3. deșurubați capacul rotindu-l în sens antiorar (a se vedea figura).

4. curățați cu grijă interiorul;
5. înșurubați la loc capacul;
6. montați din nou panoul verificând, înainte de a-l împinge spre mașină, de a fi introdus cârligele în orificiile respective.

Controlarea furtunului de alimentare cu apă

Controlați furtunul de alimentare cel puțin o dată pe an. Dacă prezintă crăpături sau fisuri trebuie înlocuit: pe parcursul spălărilor, presiunea puternică ar putea provoca crăpături neașteptate.

Precauții și sfaturi

! Mașina de spălat a fost proiectată și construită conform normelor internaționale de siguranță. Aceste avertizări sunt furnizate din motive de siguranță și trebuie să fie citite cu atenție.

Norme de protecție și siguranță generale

- Acest aparat a fost conceput exclusiv pentru utilizarea în locuințe.
- Aparatul nu trebuie utilizat de către persoane (inclusiv Aparat aparat poate fi folosit de copii începând cu vârsta de 8 ani și de persoane cu capacități fizice, senzoriale sau mentale reduse sau cu experiență și cunoștințe insuficiente dacă sunt supravegheate sau dacă au primit o pregătire adecvată privind folosirea aparatului în mod sigur și înțelegând pericolele respective. Copiii nu trebuie să se joace cu aparatul. Intreținerea și curățarea nu trebuie să fie efectuate de copii fără supraveghere.
- Nu atingeți mașina când sunteți desculți sau cu mâinile sau picioarele ude sau umede.
- Nu scoateți ștecherul din priză trăgând de cablu, ci apucând ștecherul.
- Nu atingeți apa golită din mașină, care poate avea o temperatură ridicată.
- Nu forțați în nici un caz ușa: s-ar putea deteriora mecanismul de siguranță care evită deschiderea accidentală.
- În caz de defecțiune, nu umblați în niciun caz la mecanismele din interior și nu încercați să o reparați singuri.
- Controlați mereu ca în apropierea mașinii aflate în funcțiune, să nu se afle copii.
- Dacă trebuie să deplasați mașina, apălați la alte două sau trei persoane și procedați cu cea mai mare atenție. Niciodată nu deplasați mașina singuri deoarece aceasta este foarte grea.
- Înainte de a introduce rufe, controlați ca și cuva să fie goală.

Sistemul de echilibrare a sarcinii

Pentru a evita trepidațiile excesive, înainte de storcere, cuva mașinii va distribui cantitatea de rufe în mod uniform, centrifuga efectuând câteva rotații la o viteză mai mare decât viteza de spălare. Dacă, după numeroase încercări, mașina nu reușește să echilibreze greutatea, storcerea rufelor se va face la o viteză mai mică decât cea prevăzută în program. Dacă instabilitatea este prea mare, mașina va distribui greutatea în locul centrifugei. Pentru a favoriza o mai bună repartizare a rufelor și echilibrarea corectă a mașinii, se recomandă să introduceți în mașină atât articole mari cât și mici.

Scoaterea aparatului din uz

- Eliminarea ambalajelor: respectați reglementările locale, în acest fel ambalajele vor putea fi refolosite.
- Directiva Europeană 2012/19/EU cu privire la deșeurile care provin de la aparatura electrică sau

electronică prevede ca aparatele electrocasnice să nu fie colectate împreună cu deșeurile urbane solide, obișnuite. Aparatele scoase din uz trebuie să fie colectate separat atât pentru a optimiza recuperarea și reciclarea materialelor componente cât și pentru a evita pericolele care pot duce la dăunarea sănătății omului sau poluarea mediului înconjurător. Simbolul tonneronului tăiat care apare pe toate produsele vă amintește tocmai obligația de a le colecta separat. Pentru informații suplimentare cu privire la scoaterea din uz a electrocasnicilor, deținătorii acestora pot apăla la centrele de colectare a deșeurilor sau la vânzătorii de la care au achiziționat produsele respective.

RO

Deschiderea manuală a ușii

Dacă nu este posibil să deschideți ușa din cauza întreruperii curentului electric și doriți totuși să întindeți rufe, procedați după cum urmează:

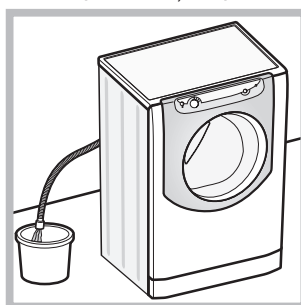

1. scoateți ștecherul din priză..
2. verificați ca nivelul de apă din mașină să fie sub marginea ușii; în caz contrar, scoateți apa în exces cu ajutorul furtunului de golire, punând-o într-un vas, după indicațiile din figură.

3. îndepărtați panoul de acoperire de pe latura anterioară a mașinii de spălat (a se vedea pagina următoare).

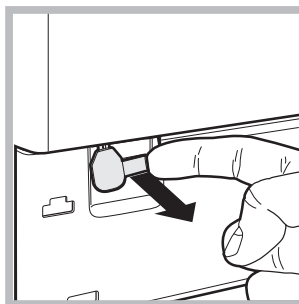

4. utilizând tija din figură, trageți spre voi până când cârligul de plastic iese din opritor; împingeți-l apoi în jos, până când veți auzi un clic care vă semnaleză că ușa este deblocată.

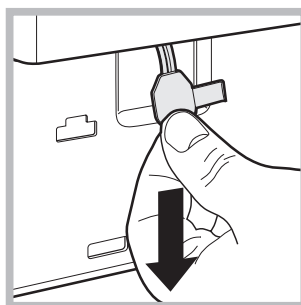

5. deschideți ușa; dacă nu ați reușit, repetați operațiile.

6. montați din nou panoul verificând, înainte de a-l împinge spre mașină, de a fi introdus cârligul în orificiile respective.

Descrierea mașinii de spălat

RO

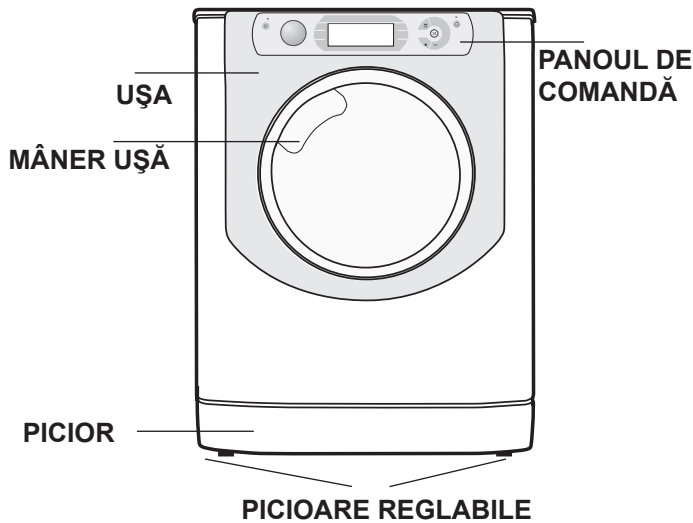

SISTEMUL DIRECT INJECTION

Mașina de spălat este dotată cu o tehnologie inovatoare "Direct Injection" care solubilizează rapid detergentul, activând în mod optim toate componentele acestuia. Sistemul garantează utilizarea și dizolvarea completă a detergentului datorită amestecării sale cu apa înainte de a ajunge la rufe. Acest lucru permite obținerea celor mai bune performanțe de curățare chiar la temperaturi scăzute, îmbinând o economie considerabilă de energie cu îngrijirea perfectă a culorilor și a fibrelor. Tehnologia "Direct Injection" se activează automat la toate ciclurile.

UȘA



Pentru a deschide ușa mașinii utilizați întotdeauna mânerul respectiv (vezi figura).

☼ *compartimentul pentru aditivi*: pentru balsam sau alte aditive lichide. Se recomandă să nu depășiți niciodată nivelul maxim indicat de grătar și să diluați balsamul concentrat.

Panoul de comenzi "touch control"

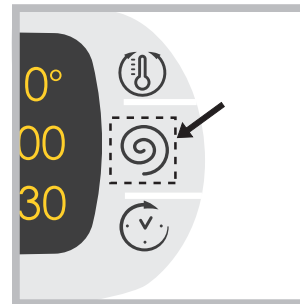

Pentru a modifica setările apăsați ușor pe pictograma din interiorul zonei sensibile (touch control) așa cum este indicat în figură.

SERTARUL PENTRU DETERGENȚI

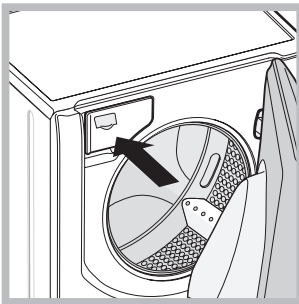

Sertarul pentru detergenți se află în interiorul mașinii; îl puteți folosi deschizând ușa mașinii de spălat. Pentru dozarea detergentului, citiți capitolul "Detergenți și rufe".

Modalitatea de stand by

Această mașină de spălat rufe, conform noilor norme legate de economia de curent electric, este dotată cu un sistem de oprire automat (stand-by) care intră în funcțiune după 30 minute de neutilizare. Apăsați scurt tasta ON/OFF  și așteptați repunerea în funcțiune a mașinii.

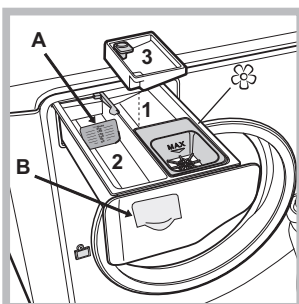

1. *compartimentul pentru prespălare*: se recomandă utilizarea unui detergent praf. **! Înainte de a adăuga detergentul verificați ca sertarul adițional 3 să nu fie introdus.**
2. *compartimentul pentru spălare*: Când utilizați detergent lichid este recomandat să folosiți

peretele despărțitor **A** prevăzut pentru dozarea corectă. Pentru utilizarea de detergent praf puneți peretele despărțitor în cavitatea **B**.

3. *sertar adițional*: Decolorant

! Folosirea sertarului adițional 3 exclude prespălarea.

Panoul de comenzi "touch control"

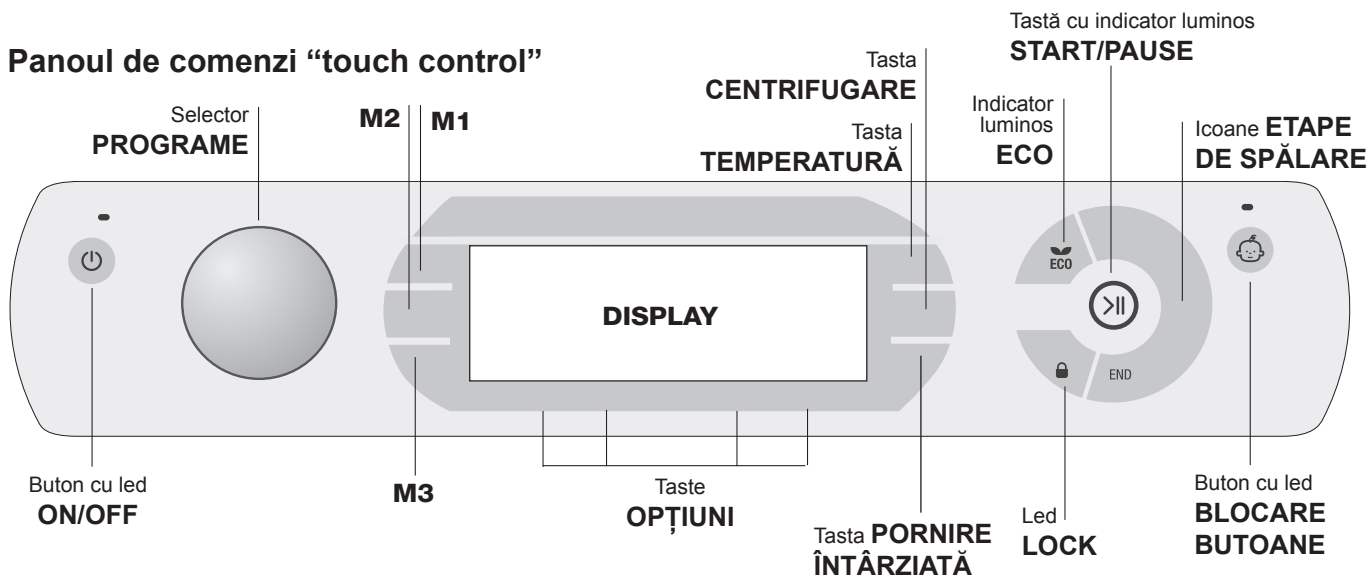

Buton cu led ON/OFF: apăsați scurt butonul pentru a porni sau opri mașina de spălat. Ledul verde vă arată că mașina este în funcțiune. Pentru a opri funcționarea mașinii de spălat în timpul spălării, este necesar să țineți apăsată tasta circa 3 secunde; o apăsare de scurtă durată sau accidentală nu va opri mașina. Oprirea mașinii de spălat în timpul executării unui ciclu va anula programul în curs de desfășurare.

Selector PROGRAME: poate fi rotit în ambele sensuri. Pentru seta programul adecvat, consultați "Tabel Programe". Pe durata desfășurării programului selectorul nu se mișcă.

Tasta M1-M2-M3: țineți apăsată una din taste pentru a memora un program și opțiunile preferate de dvs. Pentru a activa un program memorat anterior, apăsați tasta respectivă.

Tasta TEMPERATURĂ: apăsați pentru a modifica sau exclude temperatura; valoarea aleasă este indicată de display-ul de deasupra (a se vedea "Cum se desfășoară un ciclu de spălare").

Tasta CENTRIFUGARE: apăsați pentru a modifica sau exclude centrifuga; valoarea aleasă este indicată de display-ul de deasupra (a se vedea "Cum se desfășoară un ciclu de spălare").

Tasta PORNIRE ÎNTĂRZIATĂ: apăsați pentru a regla pornirea întârziată a programului ales; valoarea întârzierii este indicată de display-ul de deasupra (a se vedea "Cum se desfășoară un ciclu de spălare").

Taste PȚIUNI: apăsați pentru a selecta opțiunile disponibile. Ledul corespunzător opțiunii selectate va rămâne aprins (a se vedea "Cum se desfășoară un ciclu de spălare").

Icoane ETAPE DE SPĂLARE: se aprind pentru a indica stadiul de avansare a unui ciclu (Spălare - Clătire - Centrifugare - Evacuare apă).

Mesajul END se aprinde la terminarea ciclului.

Tastă cu indicator luminos START/PAUSE când ledul verde emite un semnal intermitent, apăsați tasta pentru a porni ciclul de spălare. După activarea ciclului, ledul rămâne aprins. Pentru a introduce o pauză în timpul spălării, apăsați din nou butonul: ledul va emite o lumină intermitentă, de culoare portocalie. Dacă ledul "LOCK" este stins, puteți deschide ușa mașinii de spălat. Pentru a continua spălarea, de unde a fost întreruptă, apăsați din nou tasta.

Led LOCK: vă arată că ușa este blocată. Pentru a deschide ușa, ciclul de spălare trebuie pus în pauză (vezi "Cum se desfășoară un ciclu de spălare").

Buton cu led BLOCARE BUTOANE: pentru a bloca sau debloca panoul de comenzi, țineți apăsată tasta timp de 2 secunde circa. Dacă ledul se aprinde, atunci panoul de comenzi este blocat. În acest fel, se evită modificarea accidentală a unui program, în special de către copii.

Indicator luminos ECO icoana ECO se va aprinde atunci când, modificând parametrii de spălare, se va obține o economie de energie de cel puțin 10%; în timp ce mașina intră în Standby se va aprinde și se va stinge încet, indicând o economie de energie de până la 80%.

MODIFICARE LIMBĂ



La prima pornire a mașinii apare pe display prima limbă luminând intermitent. În corespondență cu cele 3 taste din dreapta display-ului apar simbolurile "Λ", "OK" și "V". Limbile se schimbă automat la fiecare 3" sau apăsând tastele de la simbolurile "Λ" și "V". Cu tasta "OK" se confirmă limba care se fixează după 2". Dacă nu se apasă nicio tastă, după 30" schimbarea automată a limbilor reîncepe.

Pentru a modifica limba trebuie să porniți și să opriți mașina, în primele 30" după oprire apăsați simultan butoanele temperatură + centrifugă + pornire întârziată pentru 5", pe lângă un scurt semnal acustic, pe display apare limba setată aprinzându-se intermitent. Apăsând tastele din dreptul simbolurilor "Λ" și "V" se schimbă limba. Cu tasta din dreptul simbolului "OK" se confirmă limba care se fixează după 2". Dacă nu se apasă nicio tastă, după 30" se va afișa limba fixată anterior. **Porniți mașina.**

Cum se desfășoară un ciclu de spălare



RO



NOTĂ: la prima folosire a mașinii de spălat, efectuați un ciclu de spălare fără rufe, dar cu detergent, cu programul pentru bumbac, la 90°, fără prespălare.

- 1. PUNEREA ÎN FUNCȚIUNE A MAȘINII.** Apăsăți tasta . Toate ledurile se vor aprinde timp de 1 secundă iar pe display va apărea mesajul AQUALTIS; ledul corespunzător tastei  va rămâne aprins iar ledul de START/PAUSE va lumina intermitent.
- 2. ALEGEREA PROGRAMULUI.** Rotiți SELECTORUL DE PROGRAME spre dreapta sau spre stânga pentru a alege programul dorit; numele programului va fi afișat pe display, împreună cu temperatura și turația centrifugei, acestea din urmă putând fi modificate. Pe ecran va apărea și durata ciclului.
- 3. INTRODUCEREA RUFELOR.** Deschideți ușa. Introduceți rufele în mașină, fiind atenți să nu depășiți cantitatea indicată în *tabelul de programe* de la pagina următoare (sau nivelul de greutate indicat pe display).
- 4. DOZAREA DETERGENTULUI** Extrageți sertarul și turnați detergent în compartimentele respective, după indicațiile din cap. „*Descrierea mașinii de spălat*”.
- 5. ÎNCHIDEȚI UȘA.**

6. PERSONALIZAREA CICLULUI DE SPĂLARE.



Apăsăți butoanele respective de pe panoul de comenzi:

  **Modificare temperaturii și/sau a vitezei de stoarcere**

Mașina afișează automat temperatura și centrifuga maxime prevăzute pentru programul ales, sau ultimele selectate, dacă sunt compatibile cu programul. Apăsând butonul  puteți micșora treptat temperatura până la cea corespunzătoare spălării la rece (OFF). Apăsând butonul  puteți micșora treptat viteza de stoarcere, până la excluderea centrifugei (OFF). Din acest moment, apăsarea ulterioară a butoanelor va aduce valorile la cele maxime prevăzute.

! Excepție: dacă selectați programul  temperatura poate fi crescută până la 90°.

 **Setați pornirea întârziată.**

Pentru a programa pornirea întârziată a mașinii, apăsați tasta respectivă pentru a alege timpul de întârziere dorit. Pentru a seta pornirea întârziată a programului ales, apăsați tasta respectivă pînă se ajunge la timpul de întârziere dorit. În timpul setării se afișează timpul de întârziere odată cu textul “**Start în:**” iar simbolul  luminează intermitent. După setarea pornirii întârziate display-ul va afișa simbolul  fix și va reveni la afișarea duratei ciclului setat cu textul “**Stop în:**” și durata ciclului. Apăsînd tasta PORNIRE ÎNTÎRZIATĂ o singură dată se afișează timpul de întârziere setat anterior.

După pornire display-ul va afișa textul “**Start în:**” și timpul de întârziere. După trecerea timpului de întârziere setat, mașina va porni și display-ul va afișa “**Stop în:**” și timpul rămas pentru terminarea ciclului.

Pentru a anula pornirea întârziată, apăsați tasta corespunzătoare până când pe display apare mesajul OFF; în acel moment se va stinge și ledul .

    **Modificarea caracteristicilor unui ciclu.**

- Apăsăți tasta corespunzătoare pentru a activa această opțiune; pe display va apărea numele opțiunii iar ledul tastei se va aprinde.
- Apăsăți din nou tasta corespunzătoare pentru a dezactiva opțiunea; pe display va apărea numele opțiunii plus OFF iar ledul tastei se va stinge.

! Dacă opțiunea selectată nu este compatibilă cu programul setat, incompatibilitatea va fi semnalată prin aprinderea intermitentă a ledului și printr-un semnal acustic (3 bip), iar opțiunea nu va fi activată.

! Dacă opțiunea selectată nu este compatibilă cu o altă opțiune, reglată anterior, ledul corespunzător primei opțiuni va emite un semnal intermitent și va fi activată numai a doua opțiune (ledul corespunzător acesteia se va aprinde).

! Cantitatea de rufe admisă precum și durata ciclului pot varia în funcție de opțiunea aleasă.

- 7. ACTIVAREA UNUI PROGRAM** Apăsăți tasta START/PAUSE. Ledul corespunzător se va aprinde fix, iar ușa mașinii se va bloca (ledul LOCK  va fi aprins). Icoanele corespunzătoare diferitelor etape de spălare se vor aprinde în timpul spălării, pentru a indica stadiul de avansare a ciclului.

Pentru a modifica un program în timpul executării unui ciclu, puneți mașina de spălat în pauză apăsând butonul START/PAUSE; apoi selectați ciclul dorit și apăsați din nou butonul START/PAUSE.

Pentru a deschide ușa în timpul executării unui ciclu, apăsați butonul START/PAUSE; dacă ledul LOCK  este stins, se va putea deschide ușa. Apăsăți din nou tasta START/PAUSE pentru a continua programul de unde era oprit.

- 8. TERMINAREA PROGRAMULUI** Este indicată de mesajul END aprins. Ușa va putea fi deschisă imediat. Dacă ledul START/PAUSE emite un semnal intermitent, apăsați butonul pentru a termina ciclul. Deschideți ușa, scoateți rufele și opriți mașina de spălat.

! Dacă doriți să anulați un ciclu deja pornit, țineți apăsat butonul  pînă când ciclul va înceta definitiv, iar mașina se va opri.

Pungă pentru plăpumi, perdele și rufe delicate

Datorită pungii speciale din dotarea mașinii, mașina de spălat Aqualtis vă garantează spălarea articolelor prețioase sau delicate, în cea mai mare siguranță.

Vă recomandăm să utilizați întotdeauna sacul pentru **spălarea cuverturilor matlasate și a pilotelor cu față din material sintetic.**

Programe și opțiuni

RO

Tabel programe

Icoana	Descrierea Programului	Temp. max. (°C)	Viteza max. (rotații pe minut)	Detergenți				Sarcina Max. (Kg)	Umiditate reziduală %	Consum energie kWh	Apă totală lit	Durata ciclului de spălare
				Prespălare	Spălare	Decolorant	Balsam rufe					
	Sintetice Rezistente	60°	800	●	●	●	●	5	48	1,12	58	120'
	Sintetice Rezistente (4)	40°	800	●	●	●	●	5	48	0,67	54	100'
	Colorate Intensiv	40°	1400	●	●	-	●	9	-	-	-	175'
	Multicolor	20°	1400	-	●	-	●	9	-	-	-	185'
	Rufe Negre	30°	800	-	●	-	●	6	-	-	-	80'
	Cămăși	40°	600	-	●	●	●	2,5	-	-	-	75'
	Pilote: pentru articole căptușite cu puf de găscă.	30°	1200	-	●	-	●	3,5	-	-	-	110'
	Lenjerie: pentru prosoape și cearceafuri.	60°	1400	●	●	●	●	10	-	-	-	155'
	Clătire	-	1400	-	-	●	●	10	-	-	-	49'
	Centrifugare și Evacuare Apă	-	1400	-	-	-	-	10	-	-	-	16'
	Antialergic Plus	60°	1400	-	●	-	●	6	-	-	-	210'
	Antialergic Delicate	40°	1400	-	●	-	●	6	-	-	-	230'
	Ultra Delicate	30°	0	-	●	-	●	1	-	-	-	80'
	Lână Platinum care: pentru lână, cașmir, etc.	40°	800	-	●	-	●	2,5	-	-	-	105'
	Mix 30': pentru a înprospăta rapid articolele puțin murdare (nu este indicat pentru lână, mătase și articole de spălat cu mână).	30°	800	-	●	-	●	4	71	0,20	44	30'
	Bumbac Standard 60°C (1): albe și colorate rezistente foarte murdare.	60° (Max. 90°)	1400	●(3)	●	●	●	10	53	0,95	60	200'
	Bumbac Standard 40°C (2): albe și colorate delicate foarte murdare.	40°	1400	-	●	●	●	10	53	0,92	88	185'

Durata ciclului indicată pe display sau în carte este calculată în baza unor condiții standard. Timpul efectiv poate varia în baza a numeroși factori, precum temperatura și presiunea apei la intrare, temperatura mediului, cantitatea de detergent, cantitatea și tipul încărcăturii, echilibrarea încărcăturii, opțiunile suplimentare selectate.

Notă: după aprox. 10 minute de la START, pe baza sarcinii efectuate, mașina va recalcula și va afișa timpul rămas până la sfârșitul programului.

1) Programe de probă conform directivei 1061/2010: selectați programul și temperatura de 60°C.

Acest ciclu este potrivit pentru curățarea unei încărcături de bumbac cu grad de murdărie normal și este cel mai eficient din punct de vedere al consumului combinat de energie și apă; se folosește pentru articole de îmbrăcăminte care pot fi spălate la 60°C. Temperatura efectivă de spălare poate diferi de cea indicată.

2) Programe de probă conform directivei 1061/2010: selectați programul și temperatura de 40°C.

Acest ciclu este potrivit pentru curățarea unei încărcături de bumbac cu grad de murdărie normal și este cel mai eficient din punct de vedere al consumului combinat de energie și apă; se folosește pentru articole de îmbrăcăminte care pot fi spălate la 40°C. Temperatura efectivă de spălare poate diferi de cea indicată.

3) La temperatura de 60 °C funcția de "Prespălare" nu poate fi activată.

Pentru toate Instituțiile de Testare:

2) Program pentru bumbac, prelungit: selectați programul și temperatura de 40°C.

4) Program sintetic lung: selectați programul și temperatura de 40°C.

Opțiuni

Super Wash

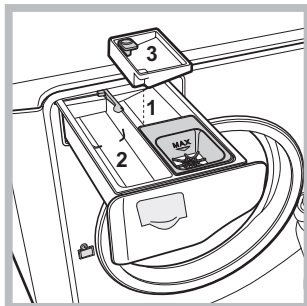

Datorită utilizării unei cantități mai mari de apă în faza inițială a ciclului și duratei îndelungate a programului, această opțiune garantează o spălare de mare performanță. Această funcție este utilă pentru a elimina petele rezistente. Poate fi utilizată cu sau fără decolorant. Dacă se dorește și efectuarea înălbirii

introduceți recipientul auxiliar 3, din dotare, în recipientul 1. La dozarea decolorantului, nu depășiți nivelul "max" indicat pe pivotul central (a se vedea figura). Dacă se dorește numai înălbire fără spălare completă, vărsați decolorantul în recipientul auxiliar 3, setați programul "Clătire" și activați opțiunea "Super Wash" .

! Nu poate fi activată cu programele , , , , , .

, , , , .

Extra Clătire

Selectând această opțiune, clătirea va fi mai eficientă, ceea ce asigură eliminarea totală a reziduurilor de detergent. Este utilă pentru persoanele cu pielea sensibilă la detergent. Se recomandă selectarea acestei opțiuni dacă mașina de spălat este plină sau dacă ați folosit mult detergent.

! Nu poate fi activată cu programele , , , , , .

Clăcare Ușoară

Selectând această opțiune, spălarea și centrifuga vor fi modificate în mod oportun, pentru a reduce plierea rufelor. La terminarea ciclului, mașina de spălat va efectua turații lente ale cuvei; indicatoarele luminoase corespunzătoare tastelor "Călcare Ușoară" și START/PAUSE vor emite un semnal intermitent. Pentru a termina ciclul de spălare, apăsați butonul START/PAUSE sau "Călcare Ușoară".

! Nu poate fi activată cu programele , , , , , .

Prespălare

Această funcție este utilă pentru prespălarea rufelor, mai ales în scopul de a îndepărta petele rezistente.

N.B.: Adăugați detergent în sertarul respectiv.

! Nu poate fi activată cu programele , , , , , , (60°), .

Detergenți și rufe

RO

Detergent

Alegerea detergentului precum și cantitatea acestuia depind de tipul de material (bumbac, lână, mătase,...), de culoarea rufelor, de temperatura de spălare, de gradul de mizerie și de conținutul de calcar al apei (de duritatea ei). Dozarea corectă a detergentului evită consumul excesiv și protejează mediul înconjurător: deși sunt biodegradabili, detergenții conțin elemente care alterează echilibrul naturii.

Se recomandă să:

- utilizați detergenți praf pentru rufele albe, de bumbac, precum și pentru prespălare.
- utilizați detergenți lichizi pentru articolele delicate din bumbac și pentru toate programele care funcționează la temperatură scăzută.
- utilizați detergenți lichizi delicat pentru lână și mătase.

Detergentul trebuie să fie turnat în sertar înainte de a începe spălarea, sau în dozatorul de introdus în cuva mașinii de spălat. În acest caz nu puteți selecta ciclul Bumbac cu prespălare.

! Utilizați detergenți praf pentru rufele albe de bumbac, pentru prespălare și pentru spălarea la temperaturi mai mari de 60°C.

! Respectați indicațiile de pe ambalajul detergentului.

! Nu folosiți detergenți pentru spălarea manuală: aceștia formează prea multă spumă.

Pregătirea rufelor

- Deschideți bine rufele înainte de a le introduce.
- Separați rufele în funcție de tipul de material (a se vedea simbolul de pe eticheta rufelor) și culoare, fiind atenți să nu amestecați rufe colorate și cele albe;
- Goliți buzunarele și controlați nasturii;
- Nu depășiți valorile indicate în "Tabel Programe" referitoare la greutatea rufelor uscate:

Cât cântăresc rufele?

1 cearceaf	400-500 gr.
1 față de pernă	150-200 gr.
1 față de masă	400-500 gr.
1 halat de baie	900-1200 gr.
1 prosop	150-250 gr.
1 jeans	400-500 gr.
1 cămașă	150-200 gr.

Recomandări pentru spălare

Colorate Intensiv: utilizați ciclul  pentru rufe de culori deschise, pentru o îndepărtare mai intensă a petelor, fără a afecta integritatea și strălucirea culorilor. Ciclul este conceput pentru a garanta performanța de la 60° chiar la 40°. Se recomandă utilizarea detergenților indicați pentru rufe colorate.

Multicolor: utilizați ciclul  pentru spălarea rufelor multicolore sau de diferite culori cu un grad mediu de murdărie. Ciclul conceput pentru a garanta îngrijirea culorii și pentru a obține, în același timp, performanțele de la 40° la numai 20°. Se recomandă utilizarea detergenților indicați pentru rufe colorate și activi la temperaturi scăzute.

! Se recomandă întotdeauna să spălați separat rufele din care poate ieși culoarea, precum și rufele colorate noi.

Rufe Negre: folosiți programul  pentru spălarea rufelor de culoare închisă. Programul este conceput pentru întreținerea culorilor închise în decursul timpului. Pentru cele mai bune rezultate, vă recomandăm utilizarea unui detergent lichid pentru rufe de culori închise.

Cămăși: folosiți programul special "Cămăși"  pentru spălarea cămășilor din diferite materiale și culori, garantând îngrijirea maximă a acestora.

Pilote: pentru a spăla articolele cu căptușeală din puf de gâscă, ca de exemplu, pilotele "matrimoniale" sau cele pentru un pat de o singură persoană (care nu depășesc 3,5 kg greutate), pernele, pardesiele, folosiți programul special pentru . Vă recomandăm să introduceți pilotele în cuva mașinii îndoind marginile spre interior (a se vedea figura) și să nu depășiți l din volumul cuvei. Pentru o spălare optimală, vă recomandăm să folosiți un detergent lichid, de dozat în sertarul pentru detergenți.

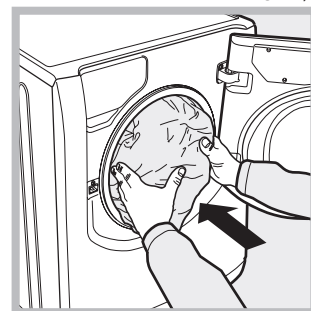
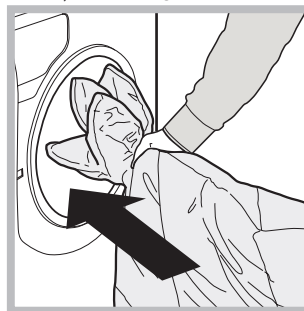

Plăpumi: pentru a spăla plăpumi cu căptușeală sintetică, folosiți sacul special din dotare și selectați programul .





Lenjerie: pentru spălarea tuturor prosoapelor de baie și cearceafurilor de pat într-un singur ciclu, folosiți programul , care optimizează utilizarea balsamului și vă permite să realizați o mare economie de timp și de energie. Se recomandă folosirea unui detergent praf.

Antialergic Plus : ciclul conceput pentru rufe de bumbac și alte țesături rezistente care garantează îndepărtarea principalilor agenți alergeni, precum polenul, acarienii, părul de pisică și de câine.

Antialergic Delicate : ciclul conceput pentru rufe din bumbac și alte țesături rezistente care garantează îndepărtarea polenului și a părului de câine și pisică chiar la 40°.

Ultra Delicate: folosiți programul  pentru spălarea rufelor foarte delicate, care au aplicații, cum ar fi strass sau paiete. Se recomandă să întoarceți pe dos rufele înainte de spălare și să introduceți articolele mici într-un sac special pentru spălarea rufelor delicate.

Pentru cele mai bune rezultate, vă recomandăm utilizarea unui detergent lichid pentru rufe delicate.

Pentru a spăla articole din **mătase și perdele** (vă recomandăm să le pliați și să le introduceți în punga din dotare), selectați ciclul  și activați opțiunea  (în acest caz, se va putea activa și opțiunea „Extra Clătire”); mașina de spălat va termina ciclul cu rufele la înmuiat, iar ledul  se va aprinde intermitent. Pentru a goli apa din mașină și a scoate rufe, este necesar să apăsați butonul START/PAUSE sau butonul .

Lână: ciclul de spălare "Lână" al acestei mașini de spălat Hotpoint-Ariston a fost testat și aprobat de Woolmark Company pentru spălarea articolelor de lână clasificate ca fiind lavabile de mână, cu condiția ca spălarea să se efectueze în conformitate cu instrucțiunile specificate pe eticheta articolului și cu indicațiile furnizate de producătorul aparatului. Hotpoint-Ariston este prima marcă de mașini de spălat care a obținut de la Woolmark Company certificarea Woolmark Apparel Care - Platinum pentru performanțele sale de spălare și consumul de apă și energie. (M1135)



Anomalii și remedii

RO

Se poate întâmpla ca mașina de spălat să nu funcționeze. Înainte de a apela serviciul de Asistență (a se vedea "Asistența"), verificați dacă nu este vorba de o problemă ușor de rezolvat:

Anomalii:

Cauze posibile / Rezolvare:

Mașina nu pornește.

- Ștecărul nu este introdus în priza de curent, sau nu face contact.
- Aveți o pană de curent la domiciliu.



Ciclul de spălare nu pornește.

- Ușa nu este bine închisă.
- Butonul START/PAUSE nu a fost apăsat.
- Robinetul de apă nu este deschis.
- A fost setată o întârziere față de ora pornirii.

Mașina nu se umple cu apă.

- Furtunul de alimentare cu apă nu este racordat la robinet.
- Furtunul este îndoit.
- Robinetul de apă nu este deschis.
- Apa la domiciliul dvs. este oprită.
- Apa nu are presiune suficientă.
- Butonul START/PAUSE nu a fost apăsat.

Ușa mașinii rămâne blocată.

- Prin selectarea opțiunii , la sfârșitul ciclului, mașina de spălat va efectua rotații lente ale cuvei; pentru a termina ciclul, apăsați butonul START/PAUSE sau butonul .

Mașina de spălat încarcă și descarcă apă în mod continuu.

- Furtunul de evacuare nu a fost instalat la o distanță cuprinsă între 65 și 100 cm de pământ (a se vedea "Instalare").
- Capătul furtunului de evacuare este cufundat în apă (a se vedea "Instalare").
- Dacă locuința se află la ultimele etaje ale unui edificiu, este posibil să aibă loc fenomene de sifonare, motiv pentru care mașina de spălat încarcă și descarcă apă continuu. Pentru a elimina acest inconvenient, se găsesc în comerț supape anti-sifonare.
- Evacuarea din perete nu are răsuflare pentru aer.

Mașina de spălat nu evacuează apa sau nu stoarce.

- Programul nu prevede golirea apei: cu unele programe este necesar să-l porniți manual (a se vedea "Programe și opțiuni").
- Este activă opțiunea , pentru a completa programul apăsați pe START/PAUSE (a se vedea "Programe și opțiuni").
- Furtunul de evacuare este îndoit (a se vedea "Instalare").
- Conducta de descărcare este înfundată.

Mașina de spălat vibrează foarte mult în timpul stoarcerii.

- Cuva, în momentul instalării, nu a fost deblocată în mod corespunzător (a se vedea "Instalare").
- Mașina de spălat este înclinată (a se vedea "Instalare").
- Mașina de spălat este înghesuită între mobilă și zid (a se vedea "Instalare").
- Greutatea rufelor nu este echilibrată (a se vedea "Detergenți și rufe").

Mașina de spălat pierde apă.

- Furtunul de alimentare cu apă nu este bine înșurubat (a se vedea "Instalare").
- Sertarul detergenților este înfundat (pentru a-l curăța a se vedea "Întreținere și curățare").
- Furtunul de evacuare nu este fixat bine (a se vedea "Instalare").

Icoanele referitoare la "Etapa în curs" emit un semnal rapid intermitent, concomitent cu ledul ON/OFF.



- Opriți mașina și scoateți ștecărul din priză; așteptați aprox. 1 minut înainte de a o reaprinde. Dacă nu obțineți nici un rezultat, apălați la Centrul de Service pentru asistență.

Se formează prea multă spumă.

- Detergentul nu este compatibil cu mașina de spălat (trebuie să fie scris „pentru mașina de spălat”, „de mână și în mașina de spălat”, sau ceva asemănător).
- Dozajul a fost excesiv.

Ușa mașinii rămâne blocată.

- Executați procedeul de deblocare manuală (a se vedea "Precauții și sfaturi").

! Notă: pentru a ieși din "Demo Mode", opriți mașina, apăsați în același timp, pentru 3 sec., cele două butoane "START/PAUSE"  și "ON/OFF" .

Asistență

RO

Înainte de a lua legătura cu Asistența:

- Verificați dacă puteți remedia singuri anomalia (*vezi Anomalii și remedii*);
- Porniți din nou programul pentru a controla dacă inconvenientul a fost eliminat;
- În caz contrar, apălați Serviciul de Asistență Tehnică Autorizat.

! În cazul instalării greșite sau al folosirii incorecte a mașinii de spălat, intervenția serviciului de asistență se va face cu plată.

! Nu apălați niciodată la persoane neautorizate.

Comunicați:

- tipul de anomalie;
- modelul mașinii (Mod.);
- numărul de serie (S/N).

Aceste informații se găsesc pe eticheta de caracteristici lipită de aparat.

REGULAMENTUL DELEGAT (UE) NR. 1061/2010 AL COMISIEI

Marca	HOTPOINT/ARISTON
Modelul	AQ105D 49D EU/B
Capacitatea nominală exprimată în kg de rufe din bumbac	10.0
Clasa de eficiență energetică pe o scară de la A+++ (consum redus) la G (consum ridicat)	A+++
Consumul de energie anual exprimat în kWh ¹⁾	192.0
Consumul de energie la programul de spălare rufe din bumbac standard la 60 °C la capacitate maximă exprimat în kWh ²⁾	0.954
Consumul de energie la programul de spălare rufe din bumbac standard la 60 °C la capacitate parțială exprimat în kWh ²⁾	0.767
Consumul de energie la programul de spălare rufe din bumbac standard la 40 °C la capacitate parțială exprimat în kWh ²⁾	0.709
Consumul de energie în modul off (oprit) exprimat în W	0.5
Consumul de energie în modul left-on (rămas în funcțiune) exprimat în W	8.0
Consumul de apă anual exprimat în litri ³⁾	12971
Clasa de eficiență la centrifugare pe o scară de la G (eficiență minimă) la A (eficiență maximă)	B
Numărul maxim de rotații ⁴⁾	1400
Conținutul de apă rămas ⁵⁾	53%
Durata programului de spălare rufe din bumbac standard la 60 °C la capacitate maximă exprimată în minute.	200
Durata programului de spălare rufe din bumbac standard la 60 °C la capacitate parțială exprimată în minute.	148
Durata programului de spălare rufe din bumbac standard la 40°C la capacitate parțială exprimată în minute.	142
Durata modului left-on (rămas în funcțiune) exprimată în minute	30
Nivelul de zgomot exprimat în dB(A) re 1 pW spălare ⁶⁾	52
Nivelul de zgomot exprimat în dB(A) re 1 pW centrifugare ⁶⁾	77

¹⁾ "Programul de spălare rufe din bumbac standard la 60 °C la capacitate maximă și parțială și "programul de spălare rufe din bumbac standard la 40 °C la capacitate parțială sunt programele de spălare standard la care fac referire informațiile de pe etichetă și din fișa produsului. Programul de spălare rufe din bumbac standard la 60 °C și programul de spălare rufe din bumbac standard la 40 °C sunt adecvate pentru spălarea rufelor din bumbac cu grad de murdărie normal și sunt cele mai eficiente programe din punct de vedere al consumului combinat de energie și apă. Încărcarea parțială reprezintă jumătate din încărcarea nominală.

²⁾ Pe baza programelor cu 220 de cicluri de spălare rufe din bumbac standard la 60°C și 40°C la încărcare maximă și parțială, și a consumului modurilor cu consum redus. Consumul real de energie va depinde de modul în care este utilizat aparatul.

³⁾ Pe baza programelor cu 220 de cicluri de spălare rufe din bumbac standard la 60°C și 40°C la capacitate maximă și parțială. Consumul real de apă va depinde de modul în care este utilizat aparatul.

⁴⁾ Pentru programul de spălare rufe standard la 60 °C la încărcare maximă și parțială sau la 40°C la încărcare parțială, oricare dintre acestea este mai scăzut.

⁵⁾ S-a obținut pentru programul de spălare rufe din bumbac standard la 60 °C la încărcare maximă și parțială sau la 40°C la încărcare parțială, oricare dintre acestea este mai ridicat.

⁶⁾ Pe baza fazelor de spălare și centrifugare pentru programul de spălare rufe din bumbac standard la 60 °C la încărcare maximă.

HU

Magyar

AQUALTIS

AQ105D 49D

Összefoglalás

HU

Üzembe helyezés, 74–75

Kicsomagolás és vízszintbe állítás
Víz- és elektromos csatlakozás
Műszaki adatok

Karbantartás és ápolás, 76

A víz elzárása és az elektromos áram kikapcsolása
A készülék tisztítása
A mosószer-adagoló fiók tisztítása
A dob tisztítása
A szivattyú tisztítása
A vízbevezető cső ellenőrzése

Óvintézkedések és tanácsok, 77

Általános biztonság
A bepakolt ruhák kiegyensúlyozására szolgáló rendszer
Hulladékelhelyezés
Az ajtó kézi nyitása

A készülék leírása, 78–79

Érintőgombos kezelőpanel

A mosási ciklusok végrehajtása, 80

Programok és opciók, 81

Programtáblázat
Opciók

Mosószerek és mosandók, 82

Mosószer
A mosandó ruhák előkészítése
Mosási tanácsok

Rendellenességek és elhárításuk, 83

Szerviz, 84

Üzembe helyezés

HU

! E kézikönyv megőrzése azért fontos, hogy bármikor elővehesse, és megnézhesse.

A készülék eladása, továbbadása, vagy költöztetése esetén figyeljen arra, hogy a kézikönyv a mosógéppel maradjon.

! Figyelmesen olvassa el az utasításokat: fontos információkat tartalmaznak az üzembe helyezésről, a használatról és a biztonságról.

! A garancia mellett az üzembehelyezéshez szükséges eszközök is a kézikönyvet tartalmazó csomagban találhatóak.

Kicsomagolás és vízszintbe állítás

Kicsomagolás

1. A mosógép kicsomagolása után ellenőrizze, hogy az nem szenvedett-e sérülést a szállítás során.

Ha a készüléken sérülést talál, ne csatlakoztassa, és forduljon a viszonteladóhoz.

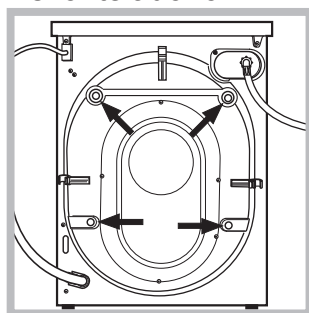

2. A készülék hátsó részén csavarozza ki a szállításhoz szükséges 4 védőcsavart és távolítsa el a hozzájuk tartozó távtartót (lásd ábra).

3. A furatokat zárja le a csomagban található műanyag dugókkal!

4. Őrizzen meg minden darabot, mert a mosógép esetleges elszállításakor a készülék belső károsodásának megelőzése érdekében szükség lesz azok visszaszerelésére.

! A csomagolóanyag nem gyermekjáték!

Vízszintbe állítás

1. A mosógépet sík és kemény padlóra állítsa, úgy, hogy ne érjen falhoz, vagy bútorhoz!

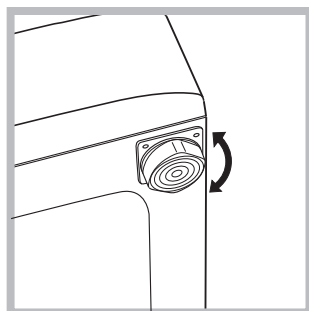

2. Az egyenletlenségeket a talpak ki-, illetve becsavarásával kompenzálhatja. Állítsa vízszintbe a készüléket (a lejtésnek 2 foknál kisebbnek kell lenni).

! A pontos szintezés stabilitást nyújt és megakadályozza a főképp a centrifugálási fázisban jelentkező rezgések és zaj keletkezését.

! Amennyiben a készüléket szőnyegpadlón vagy szőnyegen helyezi el, a lábakat úgy állítsa be, hogy a mosógép alatt elegendő hely maradjon a szellőzésre!

Víz- és elektromos csatlakozás

A vízbevezető cső csatlakoztatása

! A vízbevezető cső hálózatba való bekötése előtt folyassa ki a vizet, míg az áttetszővé nem válik.

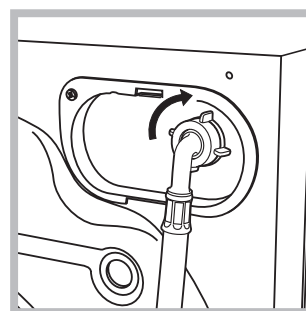

1. A vízbevezető cső csatlakoztatásához csavarozza a csövet a készülék hátoldalán jobbra fent található vízbemeneti csonkra (lásd ábra).

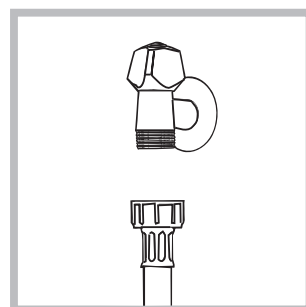

2. A vízbevezető cső csatlakoztatásához csavarozza fel a csövet egy 3/4"-os külső menettel rendelkező hidegvíz-csapra (lásd ábra).

3. Ügyeljen arra, hogy a csövön ne legyen törés vagy szűkület.

! A csap víznyomásának a műszaki adatok táblázatában szereplő határértékek között kell lennie (lásd a szemben lévő oldalt).

! Amennyiben a vízbevezető cső nem elég hosszú, forduljon szakülethez vagy engedéllyel rendelkező szakemberhez.

! Sohase szereljen fel használt, vagy öreg vízbevezető csövet, hanem a készülékhez mellékelt csöveket használja.

A leeresztőcső csatlakoztatása

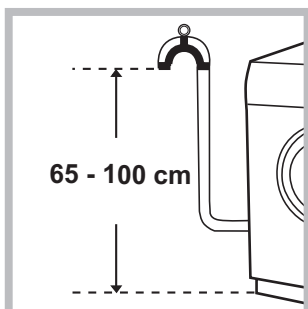

A leeresztőcsövet csatlakoztassa lefolyóhoz vagy a padlótól 65 és 100 cm közötti magasságban lévő fali lefolyószifonhoz, vigyázva arra, nehogy megtörje!

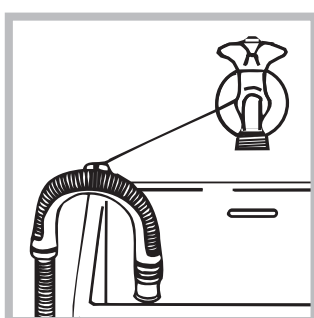

A leeresztőcsövet a mosdó vagy a kád szélére is akaszthatja úgy, hogy a tartozékok között lévő vezetőt a csaphoz erősíti (lásd ábra). A leeresztőcső szabad végének nem szabad vízbe

merülnie.

! Toldások használata nem javasolt. Amennyiben feltétlenül szükséges, a toldás átmérője egyezzen meg az eredeti csőével, és semmiképpen se legyen 150 cm-nél hosszabb.

Elektromos csatlakoztatás

Mielőtt a csatlakozódugót az aljzatba dugná, bizonyosodjon meg az alábbiakról:

- Az aljzat földelése megfelel a törvény által előírtak.
- Az aljzat képes elviselni a készülék műszaki adatait tartalmazó táblázatban megadott maximális teljesítményfelvételt (lásd szemben).
- A hálózat feszültsége a műszaki adatokat tartalmazó táblázatban szereplő értékek közé esik (lásd szemben).
- Az aljzat kompatibilis a készülék csatlakozódugójával. Ellenkező esetben cseréltesse ki az aljzatot vagy a csatlakozódugót.

! A készülék nem állítható fel nyílt téren, még akkor sem, ha a tér tetővel van fedve, mert nagyon a készüléket esőnek vagy zivataroknak kitenni nagyon veszélyes.

! A csatlakozódugónak a készülék helyére állítása után is könnyen hozzáférhetőnek kell maradnia.

! Ne használjon hosszabbítót vagy elosztót.

! A kábel ne legyen se megtörve, se összenyomva.

! A hálózati kábelt, valamint a csatlakozódugót csak engedéllyel rendelkező szakember cserélheti.

Figyelem! A fenti előírások figyelmen kívül hagyása esetén a gyártó elhárít minden felelősséget.

Műszaki adatok	
Modell	AQ105D 49D
Méret	szélesség 59,5 cm magasság 85 cm mélység 64,5 cm
Ruhatöltet:	1-től 10 kg-ig
Elektromos csatlakozás	lásd a készüléken található, műszaki jellemzőket tartalmazó adattáblát!
Vízcsatlakozások	maximális nyomás 1 MPa (10 bar) minimális nyomás 0,05 MPa (0,5 bar) dob úrtartalma 71 liter
Centrifuga fordulatszám	1400 fordulat/perc-ig
Az 1061/2010 és 1015/2010 rendelet szerinti vízszigetelési programok	<div style="display: flex; align-items: center;"> <div style="border: 1px solid black; padding: 2px; margin-right: 5px;">60°C</div> program; pamut normál 60°C. </div> <div style="display: flex; align-items: center; margin-top: 5px;"> <div style="border: 1px solid black; padding: 2px; margin-right: 5px;">40°C</div> program; pamut normál 40°C. </div>
<div style="display: flex; align-items: center;"> <div style="font-size: 2em; margin-right: 10px;">CE</div> <div style="text-align: center;"> </div> </div>	Ez a berendezés megfelel a következő Uniói Előírásoknak: <ul style="list-style-type: none"> - 2004/108/CE előírás (Elektromágneses összeférhetőség) - 2012/19/EU - 2006/95/CE (Alacsony feszültség)

Karbantartás és ápolás

HU

A víz elzárása és az elektromos áram kikapcsolása

- Minden mosás után zárja el a vízcsapot. Így kíméli a készülék vízrendszerét, és megszünteti a vízszivárgás kockázatát.
- A készülék tisztítása vagy karbantartása esetén húzza ki a hálózati csatlakozódugót az aljzatból!

A készülék tisztítása

A külső részeket és a gumi részeket langyos szappanos vizes ronggyal tisztíthatja. Ne használjon oldószert vagy súrolószert!

A mosószer-adagoló fiók tisztítása

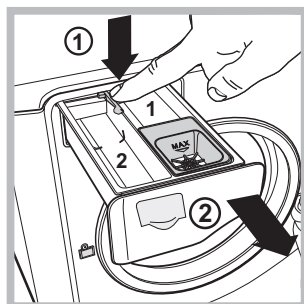

A fiók kiszedéséhez nyomja meg a kart (1) és húzza ki a fiókot (2) (lásd ábra). Mossa ki folyó víz alatt! Ezt a tisztítást gyakran el kell végezni.

A dob tisztítása

- Az ajtót a kellemetlen szagok keletkezésének megakadályozása érdekében mindig hagyja résnyire nyitva!

A szivattyú tisztítása

A készülék öntisztító szivattyúval van felszerelve, melynek nincs szüksége tisztítási és karbantartási műveletre. Előfordulhat azonban, hogy apró tárgyak (aprópénz, gomb) esnek a szivattyú alsó részén található szivattyúvédő előkamrába.

! Győződjön meg róla, hogy a mosási ciklus véget ért, és húzza ki a csatlakozódugót.

Az előkamra eléréséhez tegye a következőket:

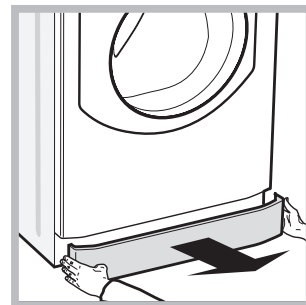
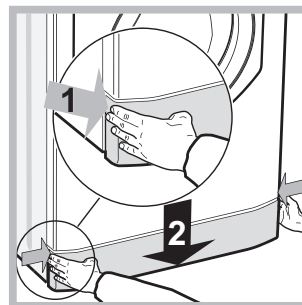

1. távolítsa el a burkolópanelt a készülék elejéről úgy, hogy középre nyomja, majd a két oldalról lefelé húzza, és kiveszi (lásd ábrák).

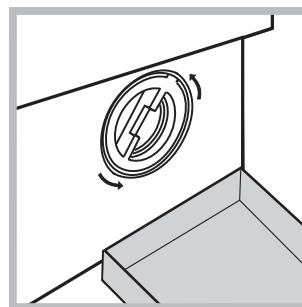

2. A kifolyó víz összegyűjtéséhez toljon egy edényt (körülbelül 1,5 literes) a készülékhez (lásd ábra).
3. Órairánnyal ellentétesen forgatva csavarja le a fedelet (lásd ábra).

4. Gondosan tisztítsa ki az üreg belsejét.
5. Csavarja vissza a fedelet.
6. Szerelje vissza a panelt – mielőtt a gép felé nyomná, győződjön meg arról, hogy a horgok a hozzájuk tartozó furatokba illeszkednek.

A vízbevezető cső ellenőrzése

Évente legalább egyszer ellenőrizze a gumicsövet! Ha repedezett vagy hasadozott, ki kell cserélni – a mosás során a nagy nyomás hirtelen szakadást okozhat.

Óvintézkedések és tanácsok

HU

! A készüléket a nemzetközi biztonsági szabványoknak megfelelően tervezték és gyártották. Ezeket a figyelmeztetéseket biztonsági okokból írjuk le, és figyelmesen el kell olvasni őket

Általános biztonság

- Ez a készülék háztartási használatra lett tervezve.
- Ezt a készüléket a 8 éves kort betöltött gyermekek, valamint a testileg, érzékszervileg vagy szellemileg korlátozott, nem hozzáértő, illetve a terméket nem ismerő személyek csak megfelelő felügyelet mellett, vagy a készülék biztonságos használatával kapcsolatos alapvető utasítások és a kapcsolódó veszélyek ismeretében használhatják. A gyerekek nem játszhatnak a készülékkel. A karbantartási és tisztítási munkálatokat felügyelet nélkül hagyott gyerekek nem végezhetik.
- Ne érjen a géphez mezítláb, illetve vizes vagy nedves kézzel vagy lábbal!
- A dugót sohase a tápkábel, hanem a dugó meghúzásával húzza ki az aljzatból!
- Ne nyúljon a leeresztett vízbe, mert forró lehet!
- Semmiképpen ne fessegessen az ajtót: megsérülhet a véletlen nyitást megakadályozó biztonsági retesz.
- Hiba esetén semmiképpen se nyúljon a gép belső részeihez, és ne próbálja megjavítani!
- Mindig ügyeljen arra, hogy gyermekek ne mehessenek a működő gép közelébe.
- Amennyiben a készüléket át kell helyezni, azt két vagy három személy végezze, maximális odafigyeléssel! Soha ne próbálja meg a készüléket egyedül elmozdítani, mert az nagyon nehéz.
- A mosandó berakása előtt ellenőrizze, hogy a forgódob üres-e.

A bepakolt ruhák kiegyensúlyozására szolgáló rendszer

A túlzott zajhatás megelőzésére, valamint a mosandók egyenletes eloszlása érdekében a forgódob a centrifugafázis előtt a mosási centrifugasebességnél kicsit nagyobb sebességre kapcsol. Amennyiben a töltet kiegyensúlyozására irányuló próbálkozások nem vezetnek eredményre, a készülék az elméleti centrifugasebességnél lassabb centrifugálásra kapcsol. Jelentős kiegyensúlyozatlanság esetén a mosógép, centrifugálás előtt megpróbálja a töltetet megfelelően elosztatni. A töltet megfelelő eloszlásának biztosítása érdekében ajánlatos a nagy ruhaneműket a kicsikkel összekeverni.

Hulladékelhelyezés

- A csomagolóanyag megsemmisítése: tartsa be a helyi előírásokat, így a csomagolás újrahasznosítható.
- Az Európai Parlament és Tanács, elektromos és elektronikus berendezések hulladékairól (WEEE) szóló

2012/19/EU irányelve előírja, hogy e hulladékok nem kezelhetők háztartási hulladékként. A forgalomból kivont berendezéseket, az azokat alkotó anyagok hatékonyabb visszanyerése, illetve újrahasznosítása, valamint az emberi egészség és a környezet védelme érdekében szelektíven kell gyűjteni. Az összes terméken megtalálható áthúzott szemetes szimbólum a szelektív gyűjtési kötelezettségre emlékeztet. A tulajdonosok, háztartási készülékük forgalomból történő helyes kivonásával kapcsolatban, további információért a megfelelő közszolgálatához, illetve a forgalmazóhoz is fordulhatnak.

Az ajtó kézi nyitása

Amennyiben ki akarja teregetni a mosott ruhaneműt, de áramhiány miatt nem tudja kinyitni a mosógép ajtaját, tegye a következőket:

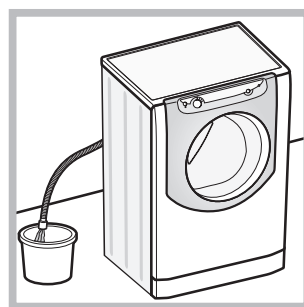

1. Húzza ki a dugót az aljzatból.
2. Győződjön meg arról, hogy a készülékben maradt víz szintje az ajtószint alatt van – ellenkező esetben a leeresztőcsövön keresztül eressze le a fölösleges vizet egy vödörbe, ahogy azt az *ábra* is mutatja.

3. Távolítsa el a burkolópanelt a mosógép elejéről (*lásd következő oldal*).

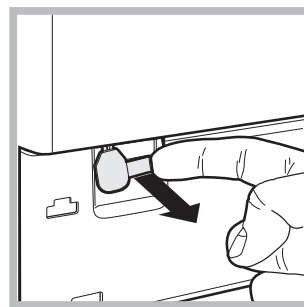

4. Az ábrán látható fűlecske kihúzásával szabadítsa ki a műanyag húzókat; húzza lefelé egészen addig, míg meg nem hallja az ajtó kinyitását jelző kattantást.

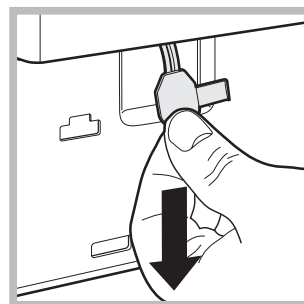

5. Nyissa ki az ajtót; amennyiben ez nem sikerülne, ismétlje meg a fenti lépéseket.

6. Szerelje vissza a panelt – mielőtt a gép felé nyomná, győződjön meg arról, hogy a horgok a hozzájuk tartozó furatokba illeszkednek.

A készülék leírása

HU



„DIRECT INJECTION” RENDSZER

A mosógép egy, a mosószert gyorsan feloldó, „Direct Injection” nevű, közvetlen befecskendezéses innovatív technológiával van ellátva, ami a mosószert valamennyi összetevőjét a lehető legjobb módon aktiválja. Azáltal, hogy a rendszer a mosószert már azelőtt összekeveri vízzel, hogy az a ruhadarabokkal érintkezne, gondoskodik arról, hogy a mosószert teljesen fel legyen használva és fel legyen oldva. Ez még alacsony hőmérsékleten is a legjobb tisztítási hatásfokot teszi lehetővé, ráadásul a színek és szövetek ápolása mellett jelentős mennyiségű energia takarítható meg. A „Direct Injection” közvetlen befecskendezéses technológia minden ciklusnál automatikusan bekapcsol.

AJTÓ



Az ajtó kinyitásához mindig a megfelelő fogantyút használja (lásd ábra).

MOSÓSZER-ADAGOLÓ FIÓK

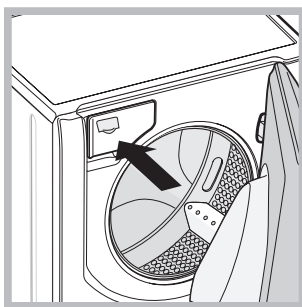

A mosószert-adagoló fiók a készülék belsejében található, és az ajtó kinyitásával érhető el. A mosószert adagolásához lásd a „Mosószerek és mosandók” fejezetet.

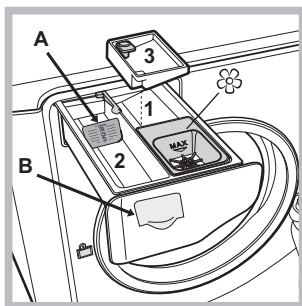

1. Mosószertes rekesz előmosáshoz: használjon mosóport!
! A mosószert betöltése előtt győződjön meg arról, hogy a 3-as berakható rekesz nincs ebben a rekeszben.
2. Mosószertes rekesz mosáshoz: Ha folyékony mosószert használ, a megfelelő adagolás

érdekeiben tanácsos az **A** elválasztólapot használni. Ha mosóport használ, tegye az elválasztólapot a **B** térbe.

3. Berakható rekesz: Fehérítőszer

! A 3-as berakható rekesz használata kizárja az előmosást.

☼ *Adalékanyag*os rekesz: öblítőhöz és folyékony adalékokhoz. Kérjük, soha ne töltsen túl a rácson jelzett szintet, és az öblítőkonzentrátumokat mindig hígítsa föl!

Érintógombos kezelőpanel

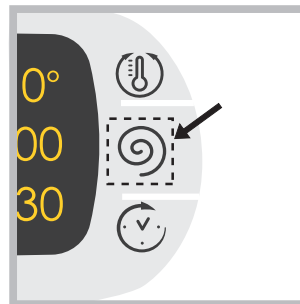



A beállítások módosításához az *ábra* szerint enyhén nyomja meg az érintógomb területén található szimbólumot.

Készenléti üzemmód

Ez a mosógép – az energiatakarékosságra vonatkozó legújabb előírásoknak megfelelően – automatikus kikapcsolási (készenléti) rendszerrel van ellátva, mely a használat 30 percnél hosszabb szüneteltetése esetén bekapcsol. Nyomja meg röviden a ON/OFF  gombot, és várjon, amíg a készülék újrabekapcsol.

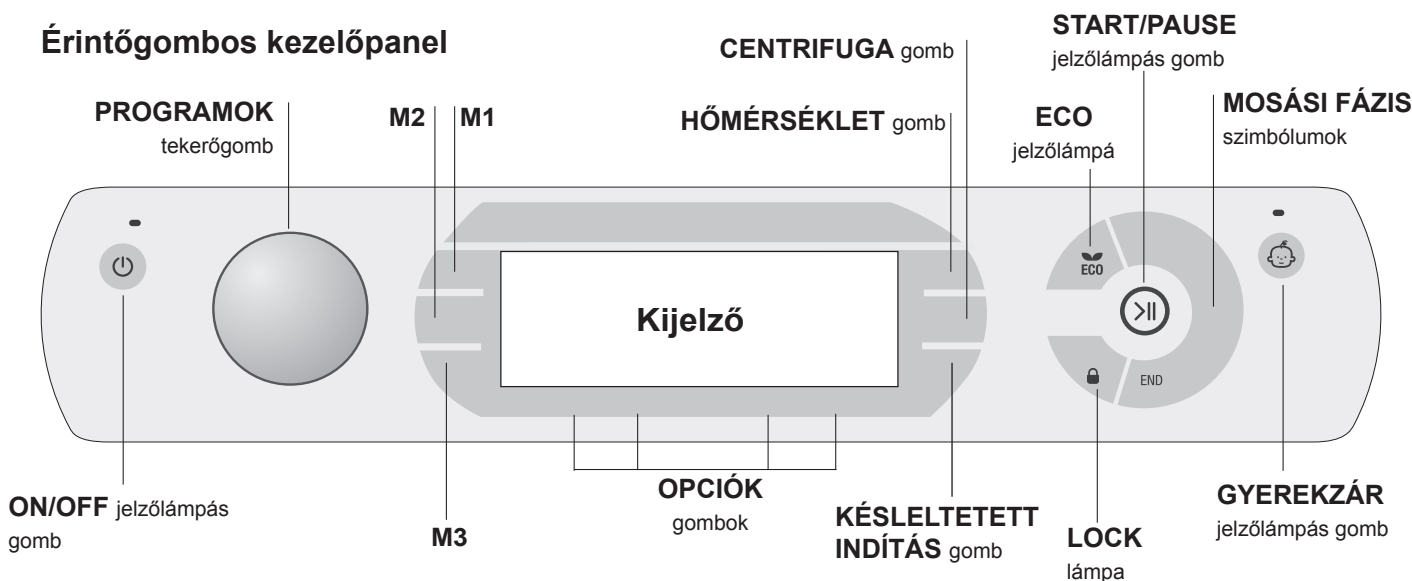
Érintógombos kezelőpanel





ON/OFF jelzőlámpás gomb : a készülék be- vagy kikapcsolásához nyomja meg röviden ezt a gombot. A készülék bekapcsolását zöld jelzőlámpa jelzi. A mosógép mosás közben történő leállításához hosszan, kb. 3 másodpercig tartva lenyomva a nyomógombot – a gomb rövid, vagy véletlen megnyomása nem kapcsolja le a készüléket. A mosógép mosás közben történő leállítása magát a mosást is nullázza.

PROGRAMOK tekerőgomb: a tekerőgomb mindkét irányban elforgatható. A helyes program beállításához lásd „Programtáblázat”. A mosás során a tekerőgomb nem mozdul.





M1-M2-M3 nyomógombok: az egyéni igényeknek megfelelően beállított program memorizálásához tartsa lenyomva a gombok egyikét! A korábban memorizált programokat a hozzájuk tartozó nyomógombok, megnyomásával lehet előhívni.

HŐMÉRSÉKLET gomb : a hőmérséklet-beállítások megváltoztatásához nyomja meg ezt a gombot – a kiválasztott érték megjelenik a fenti kijelzőn (lásd „A mosási ciklusok végrehajtása”).

CENTRIFUGA gomb : a centrifugabeállítások megváltoztatásához nyomja meg a gombot – a kiválasztott érték megjelenik a fenti kijelzőn (lásd „A mosási ciklusok végrehajtása”).

KÉSZLELTETETT INDÍTÁS gomb : a kiválasztott program késleltetett indításának beállításához nyomja meg ezt a gombot – a kiválasztott érték megjelenik a fenti kijelzőn (lásd „A mosási ciklusok végrehajtása”).

OPCIÓK jelzőlámpás gombok: az alkalmazható opciók kiválasztásához nyomja meg ezt a gombot. A kiválasztott opcióhoz tartozó jelzőlámpa kigyullad (lásd „A mosási ciklusok végrehajtása”).

MOSÁSI FÁZIS ikonok: kigyulladásukkal jelzik, hogy éppen hol tart a ciklus (Mosás  - Öblítés  - Centrifugálás ) - Szivattyúzás ). A END felirat a ciklus legvégén gyullad csak ki.

START/PAUSE jelzőlámpás gomb: ha a zöld jelzőlámpa lassan villog, a mosás indításához nyomja meg a gombot. A ciklus elindításával a jelzőlámpa állandó fényvel kezd világítani. A mosás szüneteltetéséhez ismételtlen nyomja meg a gombot; a jelzőlámpa narancssárga fényvel kezd el villogni. Amennyiben az „LOCK”  lámpa világít, kinyithatja

az ajtót. Hogy a mosást a készülék onnan folytassa, ahol azt ön korábban megszakította, nyomja meg ismét a gombot.

LOCK lámpa : jelzi, hogy az ajtó zárva van. Az ajtó kinyitásához a ciklust szüneteltetni kell (lásd „A mosási ciklusok végrehajtása”).



GYEREKZÁR jelzőlámpás gomb : a kezelőpanel gombjainak lezárásához, illetve aktiválásához tartsa a gombot kb. 2 másodpercig lenyomva. Ha a lámpa világít, az azt jelenti, hogy a gyerekzár be van kapcsolva (a ON/OFF gomb kivételével). Ez a funkció megakadályozza a programok véletlen átállítását, főképp, ha gyerekek is vannak a lakásban.

ECO jelzőlámpa: a ECO szimbólum akkor gyullad ki, ha a mosási paraméterek megváltoztatásával 10%-nál nagyobb az elektromosenergia-megtakarítás; Ezenkívül, mielőtt a készülék készenléti üzemmódra kapcsolna, a szimbólum néhány másodpercre bekapcsol; kikapcsolt készüléknél a becsült energiamegtakarítás nagyjából 80%-os.

NYELV MÓDOSÍTÁSA

A készülék első bekapcsolásakor a kijelzőn az első nyelv jelenik meg villogva. A kijelzőtől jobbra található 3 nyomógombnak megfelelően a kijelzőn megjelenik az „**A**”, „**OK**” és a „**V**” szimbólum. A nyelv 3 másodpercenként automatikusan átkapcsol, illetve az „**A**” és „**V**” szimbólumok melletti gombok megnyomásával kézzel is átkapcsolható. Az „**OK**” gombbal a nyelvválasztás jóváhagyható, mely 2 másodperc után folyamatos fényvel jelenik meg. Amennyiben 30 másodpercen keresztül nem nyom meg semmilyen gombot, a nyelvnek automatikus léptetése újakezdődik.



A nyelvválasztást csak a készülék kikapcsolt állapotában lehet módosítani.

A nyelv módosításához be- és ki kell kapcsolni a berendezést, a kikapcsolás utáni 30 mp alatt 5 másodpercig egyszerre nyomja le a hőmérséklet , a centrifugálás  és a késleltetett indítás  gombokat; a hangjelzésen kívül a kijelzőn villogva megjelenik a beállított nyelv neve is. Az „**A**” és „**V**” szimbólumok melletti nyomógombok megnyomásával a nyelv átkapcsolható. Az „**OK**” szimbólum melletti nyomógombbal a nyelvválasztás jóváhagyható, mely 2 másodperc után folyamatos fényvel jelenik meg. Amennyiben 30 másodpercen keresztül nem nyom meg semmilyen gombot, a korábban beállított nyelv jelenik meg. **Kapcsoljuk be a gépet.**

A mosási ciklusok végrehajtása

HU



MEGJEGYZÉS: a mosógép első használatakor végezzen el egy üres mosást 90°C-os pamutprogrammal, előmosás nélkül, mosószer használatával.

- 1. A KÉSZÜLÉK BEKAPCSOLÁSA.** Nyomja meg a  gombot! Az összes lámpa felvillan 1 másodpercre és a kijelzőn az AQUALTIS felirat jelenik meg; a  nyomógomb lámpája égve marad, míg az START/PAUSE lámpa villogni kezd.
- 2. VÁLASSZA KI A PROGRAMOT.** A kívánt program kiválasztásához forgassa a PROGRAMOK tekerőgombot jobbra vagy balra; minden programhoz tartozik egy hőmérséklet-, egy centrifugasebesség-, valamint egy mosásiintenzitás-érték, melyek mind megváltoztathatók. A kijelzőn megjelenik a ciklusidő.
- 3. PAKOLJA BE A MOSANDÓ RUHÁKAT.** Nyissa ki az ajtót! Tegye be a mosandó ruhákat, ügyelve arra, hogy ne lépje túl a következő oldalon található *programtáblázatban* feltüntetett, illetve a kijelzőn megjelenő ruhatöltet-mennyiséget.
- 4. ADAGOLJA BE A MOSÓSZERT.** Vegye ki a fiókot és az „A készülék leírása” című fejezet szerint öntse a mosószert a megfelelő rekeszekbe.

5. ZÁRJA BE AZ AJTÓT.



- 6. VÉGEZZE EL A MOSÁSI CIKLUS EGYÉNI BEÁLLÍTÁSÁT.** A beállítást a kezelőpanel megfelelő gombjaival végezheti el.

A hőmérséklet és/vagy a centrifugasebesség megváltoztatása.

A készülék automatikusan kijelzi az elindított programhoz tartozó legmagasabb hőmérsékletet és centrifugasebességet, vagy a legutóbb kiválasztottakat, amennyiben azok kompatibilisek a kiválasztott programmal. A  gomb nyomogatásával a hőmérséklet fokozatosan csökkenthető egészen a hideg mosásig (OFF). A  gomb nyomogatásával a centrifugasebesség fokozatosan csökkenthető egészen annak megállításiáig (OFF). A gomb legalsó értéken történő megnyomásával visszatérhet a maximális értékekhez.

! Kivétel: a  program kiválasztása esetén a hőmérséklet egészen 90°C-ig növelhető.

Késleltetett indítás beállítása.

A kiválasztott program késleltetett indításához nyomogassa a vonatkozó gombot, míg a késleltetés kívánt értéke meg nem jelenik! A beállítás közben a kijelző a késleltetés idejét, a „Késleltet:” és a villogó  szimbólumot fogja mutatni. A késleltetett indítás beállítását követően a kijelzőn állandó fénnel megjelenik a  szimbólum, majd a kijelző visszatér a „Prg vége:” felirat és azt követő, beállított ciklusidő feltüntetéséhez. A KÉSLELTETETT INDÍTÁS gomb megnyomását követően a kijelzőn megjelenik a korábban beállított becsült maradékidő. Az indítást követően a kijelzőn megjelenik a „Késleltet:” felirat és a késleltetés értéke. A beállított

késleltetési idő leteltkor a készülék elindul, és a kijelzőn megjelenik a „Prg vége:” felirat és a ciklus végéig hátra lévő maradékidő.

A késleltetett indítás törléséhez nyomogassa a gombot mindaddig, míg a kijelzőn meg nem jelenik az OFF felirat; a  szimbólum eltűnik.

A program tulajdonságainak módosítása.

- Az opció aktiválásához nyomja meg a gombot; a kijelzőn megjelenik az opció neve, a nyomógombhoz tartozó lámpa pedig kigyullad.
 - Az opció kikapcsolásához ismét nyomja meg a gombot; a kijelzőn megjelenik az opció neve, majd az OFF felirat, a lámpa pedig kikapcsol.
- ! Ha a kiválasztott opció a beállított programmal nem fér össze, a lámpa villogni kezd, a készülék hangjelzést bocsát ki (3 sípszó), az opció pedig nem lesz bekapcsolva.
- ! Ha a kiválasztott opció egy korábban beállított programmal nem fér össze, az elsőként kiválasztott opció lámpája villogni kezd, és csak a második opció lesz bekapcsolva, az ennek gombjához tartozó lámpa folyamatosan világít.
- ! Az opciók megváltoztathatják az ajánlott ruhatöltet-mennyiséget és/vagy a programidőt.

- 7. INDÍTSA EL A PROGRAMOT.** Nyomja meg az START/PAUSE gombot. A vonatkozó lámpa folyamatosan ég és az ajtó bezár (az LOCK  lámpa ég). A ciklus során az aktuális fázis jelzésére mindig az éppen folyamatban lévő mosási fázis szimbóluma világít.

A programok menet közbeni módosításához az START/PAUSE gombbal állítsa a mosógépet szüneteltetésre; majd válassza ki a kívánt ciklust, és ismét nyomja meg az START/PAUSE gombot.

Az ajtó menet közbeni kinyitásához nyomja meg az START/PAUSE gombot.

Amennyiben az LOCK  lámpa kialudt, kinyithatja az ajtót. Hogy a mosást a készülék onnan folytassa, ahol azt ön korábban megszakította, ismét nyomja meg az START/PAUSE gombot.

- 8. A PROGRAM VÉGE.** Ezt a világító END felirat jelzi. Az ajtó azonnal kinyitható. Amennyiben villogna az START/PAUSE gomb lámpája, a ciklus befejezéséhez nyomja meg a gombot. Nyissa ki az ajtót, szedje ki a mosott holmit, és kapcsolja ki a készüléket.

! Amennyiben nullázni szeretne egy már elindított programot, tartsa mindaddig lenyomva a  gombot, míg a program meg nem szakad, és a készülék ki nem kapcsol.

Zsák paplanok, függönyök és kényesebb ruhadarabok számára

A mellékelt különleges zsáknak köszönhetően az Aqualtis még a legértékesebb és legkényesebb ruhadarabjainak is maximális védelmet biztosít. Műszálás huzatú paplanok, valamint tollal bélelt ágy- és ruhaneműk mosásához **mindenképp javasolt a zsák használata.**

Programok és opciók

Programtáblázat

Szimbólum	Szimbólum Programleírás	Max. hőm (°C)	Max. sebesség (ford./perc)	Mosószerek és adalékok				Max. töltet (kg)	Maradék nedvességtartalom %	Energiafogyasztás kWh	Összes víz lt	Programidő
				Előmosás	Mosás	Fehéritőszer	Öblítő					
	MŰSZÁLAS Makacs foltok	60°	800	●	●	●	●	5	48	1,12	58	120'
	MŰSZÁLAS Makacs foltok (4)	40°	800	●	●	●	●	5	48	0,67	54	100'
	SZÍNES Intenzív	60°	1400	●	●	-	●	9	-	-	-	175'
	TÖBBSZÍNŰ	40°	1400	-	●	-	●	9	-	-	-	185'
	SÖTÉT	30°	800	-	●	-	●	6	-	-	-	80'
	ING PROGRAM	40°	600	-	●	●	●	2,5	-	-	-	75'
	PAPLAN	30°	1200	-	●	-	●	3,5	-	-	-	110'
	ÁGYNEMŰ: ágyneműkhöz és törölközőkhöz	60°	1400	●	●	●	●	10	-	-	-	155'
	ÖBLÍTÉS	-	1400	-	-	●	●	10	-	-	-	49'
	CENTRIFUGA és SZIVATTYÚZÁS	-	1400	-	-	-	-	10	-	-	-	16'
	ANTIALLERGÉN Plusz	60°	1400	-	●	-	●	6	-	-	-	210'
	ANTIALLERGÉN Kényes			-	●	-	●	6	-	-	-	230'
	ULTRA KÉNYES	30°	0	-	●	-	●	1	-	-	-	80'
	GYAPJÚ Platinum Care: gyapjú, kasmír stb. ruhaneműk mosásához.	40°	800	-	●	-	●	2,5	-	-	-	105'
	MIX 30°: az erősen szennyezett ruhadarabok gyors átöblítésére (nem javasolt gyapjú, selyem és kézzel mosandó ruhaneműkhöz).	30°	800	-	●	-	●	4	71	0,20	44	30'
	PAMUT NORMÁL 60°C (1): erősen szennyezett fehér és magasabb hőmérsékleten mosható színes ruhák.	60° (Max. 90°)	1400	●(3)	●	●	●	10	53	0,95	60	200'
	PAMUT NORMÁL 40°C (2): erősen szennyezett fehér és magasabb hőmérsékleten mosható színes ruhák.	40°	1400	-	●	●	●	10	53	0,92	88	185'

A kijelzőn megjelenő vagy a kézikönyben feltüntetett ciklusidők szokásos körülmények alapján becsült értékek. A tényleges időt számos tényező befolyásolhatja – pl. a bemeneti víznyomás, a környezeti hőmérséklet, a mosószert mennyisége, a ruhatöltet mennyisége és típusa, a ruhatöltet kiegyensúlyozása, a kiválasztott további opciók.

Megjegyzés: Nagyjából 10 perccel az indítás után a készülék a ruhatöltet-mennyiség alapján újraszámítja, és megjeleníti a program végéig hátralévő időt.

- 1) Az 1061/2010/EU rendelet szerinti vizsgálati programok: állítsa be a -os programot 60 °C-ra. Ez a ciklus egy adag, nem különösebben koszos pamut ruhadarabok mosására alkalmas, és ez a leghatékonyabb a víz- és energiafogyasztás szempontjából is. 60 °C-on mosható termékekhez. A mosás tényleges hőmérséklete eltérhet a megjelölt értéktől.
- 2) Az 1061/2010/EU rendelet szerinti vizsgálati programok: állítsa be a -os programot 40 °C-ra. Ez a ciklus egy adag, nem különösebben koszos pamut ruhadarabok mosására alkalmas, és ez a leghatékonyabb a víz- és energiafogyasztás szempontjából is. 40 °C-on mosható termékekhez. A mosás tényleges hőmérséklete eltérhet a megjelölt értéktől.
- 3) 60°C-os hőmérsékleten az "Előmosás" funkció nem elérhető.

A vizsgálószerek számára:

- 2) Hosszú pamut program: állítsa be a -os programot 40 °C-ra.
- 4) Hosszú műszálás program: állítsa be a -es programot 40 °C-ra.

Opciók

Szuper Mosás

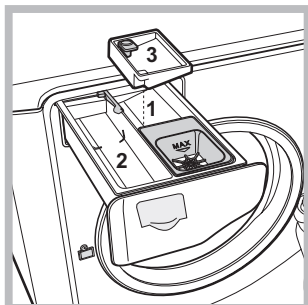

A ciklus kezdetén felhasznált nagy mennyiségű víznek, valamint a hosszabb mosásidőnek köszönhetően a szupermosás opció nagy mosóhatást biztosít. Használható **fehérítőszerrel** vagy **anélkül**. Amennyiben fehéríteni is szeretne, tegye be a 3-as berakható tartályt az 1-es rekeszbe. A fehérítőszer betöltése

közben vigyázzon arra, hogy az a központi csapon jelzett „max” szintet ne lépje túl (lásd ábra). **Amennyiben csak fehérítést szeretne végezni, teljes mosást nem, töltsé be a fehérítőt a 3-as berakható rekeszbe, állítsa be az "Öblítés" programot , és kapcsolja be a "Szuper Mosás" opciót .** ! Ez a funkció nem használható a , , , , , , , , , , , , .

Extra Öblítés

Ezen opció alkalmazásával nő az öblítés, valamint a mosószermaradvány-eltávolítás hatékonysága. Használata a mosószerekre különösen érzékeny bőrű embereknél ajánlott. Tanácsos ezt az opciót maximális ruhatöltet-mennyiséggel, illetve emelt mosószertadaggal használni. ! Ez a funkció nem használható a , , , , , .

Vasaláskönnyítés

Ez az opció a gyűrődések keletkezésének csökkentése érdekében a megfelelő időben módosítja a mosási beállításokat és a centrifugasebességet. A ciklus végén a mosott holmik lassan forognak a dobban; a „Vasaláskönnyítés” lámpa, valamint az START/PAUSE lámpa villog. A ciklus leállításához nyomja meg az START/PAUSE gombot, vagy a „Vasaláskönnyítés” gombot! ! Ez a funkció nem használható a , , , , , .

Előmosás

Ha ezt a funkciót kiválasztja, a készülék előmosást is fog végezni, mely makacs foltok eltávolítása esetén hasznos. **Megjegyzés:** Töltse a mosószert a megfelelő rekeszbe. ! Ez a funkció nem használható a , , , , , , , , , , , (60°), .

Mosószerek és mosandók

HU

Mosószer

A mosószer kiválasztása és adagolt mennyisége a szövet típusának (pamut, gyapjú, selyem...), színének, a mosási hőmérsékletnek, a szennyezettség mértékének, valamint a víz keménységének a függvénye. A mosószer megfelelő adagolása megakadályozza a pazarlást és kíméli a környezetet: még, ha biológiailag lebomló fajtájuk is, a mosószerek olyan összetevőket tartalmaznak, amelyek megváltoztatják a természet egyensúlyát.

A következőket tanácsoljuk:

- A pamutból készült ruhaneműkhöz, valamint az előmosáshoz használjon mosóport.
- A kényesebb pamut ruhadarabokhoz, valamint az összes alacsony hőmérsékletű programhoz használjon folyékony mosószert.
- A gyapjú és selyem ruhadarabokhoz használjon kímélő folyékony mosószert.

A mosószert a mosás elindítása előtt be kell tölteni a megfelelő rekeszbe, vagy az adagolótegelybe, melyet utána közvetlenül be kell helyezni a dobba. Ebben az esetben viszont ne válassza ki a Pamut előmosással programot! **!** Fehér színű pamut ruhadarabokhoz, előmosáshoz és 60 °C-nál magasabb hőmérsékleten történő mosásokhoz mosóport használjon. **!** Kövesse a mosópor csomagolásán feltüntetett utasításokat. **!** Ne használjon kézi mosószert, mert túlzottan sok hab képződik.

A mosandó ruhák előkészítése

- A berámolás hajtsa jól ki a ruhadarabokat.
- A mosandót szövettípusuk (a ruhanemű címkéjén található szimbólum), illetve színük szerint válogassa szét, különösen odafigyelve arra, hogy a színes holmik elválassza a fehérektől.
- Ürítse ki a zsebeket, és vizsgálja meg a gombokat.
- Ne lépje túl a mosandók száraz tömegére vonatkozóan a "Programtáblázat" megadott értékeit.

Milyen nehezek a mosandó ruhák?

1 lepedő	400–500 g
1 párnahuzat	150–200 g
1 asztalterítő	400–500 g
1 fürdőköpeny	900–1200 g
1 törölköző	150–250 g
1 farmernadrág	400–500 g
1 ing	150–200 g

Mosási tanácsok

SZÍNES Intenzív: ezt a ciklust a makacs foltokkal rendelkező, világos, színes ruhadarabok színek élénkségét kímélő mosásához használja. Ez a ciklus a 60° C-os teljesítmény 40° C-on való elérésére lett kifejlesztve. Színes ruhadarabokhoz való mosószert használatát javasoljuk.

TÖBBSZÍNŰ: ezt a ciklust a közepesen szennyezett, többféle vagy különböző színű ruhadarabok mosásához használja. Ez a ciklus a szín ápolására, valamint ezzel egyidejűleg a 40° C-os teljesítmény 20° C-on való elérésére lett kifejlesztve. Színes ruhadarabokhoz való és már alacsony hőmérsékleten is aktív mosószert használatát javasoljuk.

! Mindig tanácsos a színt eresztő ruhadarabok mosását, valamint az új színes ruhadarabok első mosását külön végezni.

SÖTÉT: a sötét anyagok mosásához használja a programot. A program sötét színű ruhadarabok színeinek megtartására lett kifejlesztve. A jobb mosási eredmény érdekében – lehetőleg sötét ruhadarabok mosásához való – folyékony mosószert használatát javasoljuk.

ING PROGRAM: a különböző szövetű és színű ingek mosásához, maximális védelmük érdekében használja a megfelelő programot.

PAPLAN: libatollal bélelt holmik, mint például kétszemélyes, illetve egyszemélyes (3,5 kg-nál könnyebb) tollpaplanok, tollpárnák, tollkabátok mosásához használja a megfelelő programot. Ajánlott a tollal bélelt holmikát szélükkel a forgódob belseje felé összehajtva behelyezni (lásd ábrák), a forgódobot pedig lehetőleg ne töltsen túl annak l-éné! Az optimális mosási eredmény eléréséhez ajánlatos folyékony mosószert használni, melyet a mosószert-adagoló fiókba kell adagolni.

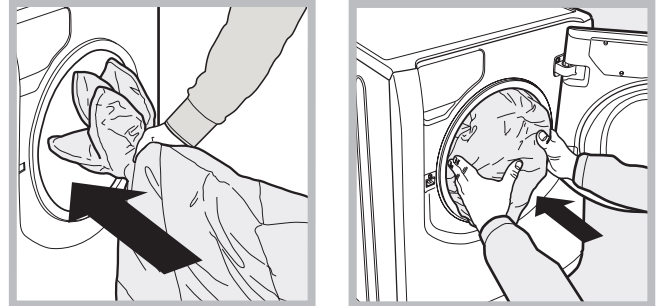

Paplanok: műszálas huzatú paplanokhoz használja a megfelelő mellékelt zsákot és állítsa be a programot.

ÁGYNEMŰ: Az ágyneműk és törölközők egyetlen ciklus alatti mosásához használja a programot. Ez a program optimalizálja az öblítőszer adagolását, valamint időt és energiát takarít meg önnek. Folyékony mosószert használatát javasoljuk.

ANTIALLERGÉN Plusz: ez a ciklus pamut és más, magasabb hőmérsékleten mosható ruhadarabok elsődleges allergéneket (pl. pollenek, atkák, macska- és kutyaaszó) eltávolító mosására lett kifejlesztve.

ANTIALLERGÉN Kényes: ez a ciklus pamut és más, magasabb hőmérsékleten mosható ruhadarabok polleneket, valamint kutya- és macskaszórt már 40° C-on eltávolító mosására lett kifejlesztve.

ULTRA KÉNYES: A nagyon kényes – pl. flitterekkel, csillagokkal ellátott – anyagok mosásához használja a programot. A mosás előtt tanácsos kifordítani a ruhadarabokat, és a kisebb holmikát a kényes anyagok mosására szolgáló megfelelő mosózsákba rakni.

A jobb mosási eredmény érdekében kényes anyagokhoz való folyékony mosószert használatát javasoljuk.

A selyem ruhadarabokhoz és függönyökhöz (ajánlatos behajtogatni a mellékelt zsákba) válassza a ciklust, és kapcsolja be a opciót (ebben az esetben az „Extra öblítés” opció is bekapcsolható); a ciklus a mosandó ruhák öblítésével végződik, a jelzőlámpa pedig villogni kezd. Az öblítévíz leeresztéséhez és a mosott holmik kiszedéséhez meg kell nyomni a START/PAUSE gombot, vagy a gombot.



Gyapjú: ezen Hotpoint-Ariston mosógép gyapjú” mosási ciklusát a Woolmark Company tesztelte és engedélyezte “kézzel mosható” gyapjú ruhaneműk mosásához, amennyiben a mosást a ruhanemű címkéjén feltüntetett és a háztartási gép gyártója által előírt útmutatásoknak megfelelően hajtja végre. Hotpoint-Ariston az első mosógép márka, mely megszerezte a Woolmark Company Woolmark Apparel Care - Platinum igazolását a mosási teljesítményéért és a gazdaságos víz- és energiafogyasztásáért. (M1135)



Rendellenességek és elhárításuk

HU

Előfordulhat, hogy a készülék nem működik. Mielőtt felhívná a szervizt (lásd „Szervíz”), ellenőrizze, hogy nem olyan problémáról van-e szó, amely a következő lista segítségével egyszerűen megoldható.

Rendellenességek:	Lehetséges okok / megoldás:
A készülék nem kapcsol be.	<ul style="list-style-type: none">• A hálózati csatlakozódugó nincs bedugva az aljzatba, vagy nem eléggé ahhoz, hogy jól érintkezzen.• Nincs áram a lakásban.
A mosási ciklus nem indul el.	<ul style="list-style-type: none">• Az ajtó nincs jól becsukva.• Nem nyomta meg az START/PAUSE gombot.• A vízcsap nincs kinyitva.• Az indítás időjelzőjén késletetés lett beállítva.
A készülék nem kap vizet.	<ul style="list-style-type: none">• A vízbevezető cső nincs csatlakoztatva a csaphoz.• A cső meg van törve.• A vízcsap nincs kinyitva.• A lakásban nincs víz.• Nincs elegendő nyomás.• Nem nyomta meg az START/PAUSE gombot.
A készülék ajtaja zárva marad.	<ul style="list-style-type: none">• A  opció kiválasztása esetén a program végeztével a mosógép lassan forgatja a dobót. A ciklus leállításához nyomja meg az START/PAUSE gombot, vagy a  gombot.
A készülék folyamatosan szívja, és leereszti a vizet.	<ul style="list-style-type: none">• A leeresztőcső nem a padlószinttől 65 és 100 cm közötti magasságban van felszerelve (lásd „Üzembe helyezés”).• A leeresztőcső vége vízbe merül (lásd „Üzembe helyezés”).• Ha a lakás egy épület legfelsőbb emeleteinek egyikén található, lehetséges, hogy a csatornaszellőző eltömődésének jelensége (szivornyahatás) lépett fel, ezért a készülék folyamatosan szívja és leereszti a vizet. E kellemetlenség elkerülésére a kereskedelmi forgalomban rendelkezésre állnak csatornaszellőző-szelepek.• A fali szifonnak nincs szellőzése.
A készülék nem ereszti le a vizet vagy nem centrifugál.	<ul style="list-style-type: none">• A program nem ereszti le a vizet: néhány programnál a vizet kézzel kell leereszteni (lásd „Programok és opciók”).• Be van kapcsolva a  opciók: a program befejezéséhez nyomja meg az START/PAUSE gombot (lásd „Programok és opciók”).• A leeresztőcső meg van törve (lásd „Üzembe helyezés”).• A lefolyó el van dugulva.
A készülék nagyon rázkódik a centrifugálás alatt.	<ul style="list-style-type: none">• Az üzembe helyezéskor a forgódob rögzítése nem lett eltávolítva (lásd „Üzembe helyezés”).• A készülék nincs vízszintben (lásd „Üzembe helyezés”).• A készülék bútorok és falak közé van szorítva (lásd „Üzembe helyezés”).• A ruhatöltet nincs kiegyensúlyozva (lásd „Mosószeres és mosandók”).
A készülékből elfolyik a víz.	<ul style="list-style-type: none">• A vízbevezető cső nincs jól felcsavarva (lásd „Üzembe helyezés”).• A mosószer-adagoló fiók eltömődött (tisztításához lásd „Karbantartás és ápolás”).• A leeresztőcső nincs szorosan rögzítve (lásd „Üzembe helyezés”).
A „Folyamatban lévő mosási fázis” szimbólumai, valamint a ON/OFF gomb lámpája gyorsan villognak.	<ul style="list-style-type: none">• Kapcsolja ki a készüléket, és húzza ki a dugót az aljzatból, várjon körülbelül 1 percet, majd indítsa újra! Ha a hiba továbbra is fennáll, forduljon a szervizhez.
Sok hab képződik.	<ul style="list-style-type: none">• A mosószer nem mosógépekhez való (kell, hogy szerepeljen rajta, hogy „gépi”, „kézi vagy gépi mosáshoz”, vagy hasonló).• Túl sok mosószert használt.
A készülék ajtaja zárva marad.	<ul style="list-style-type: none">• Hajtsa végre a kézi kioldást (lásd „Óvintézkedések és tanácsok”).

! Megjegyzés: a demó módból való kilépéshez, állítsa le a gép, 3 másodpercig nyomja meg egyidejűleg az „START/PAUSE” gombot  és az „ON/OFF” gombot .

Mielőtt a szervizhez fordulna, tegye a következőket:

- Győződjön meg arról, hogy a hibát nem tudja saját maga is elhárítani (lásd „Rendellenességek és elhárításuk”);
- Indítsa el újból a programot, hogy lássa, elhárította-e a hibát;
- Amennyiben nem sikerült, forduljon a hivatalos szakszervizhez.

! A mosógép hibás beszerelése vagy nem megfelelő használata esetén a szerviz beavatkozása pénzbe kerülhet.

! Soha ne forduljon engedéllyel nem rendelkező szerelőhöz!

Közölje az alábbiakat:

- A meghibásodás jellege;
- A mosógép típusa (Mod.);
- Gyártási szám (S/N).

Az utóbbi információk a készüléken elhelyezett adattáblán találhatóak.

A BIZOTTSÁG 1061/2010/EU FELHATALMAZÁSON ALAPULÓ RENDELETE

Márka	HOTPOINT/ARISTON
Típusazonosító	AQ105D 49D EU/B
Előírt kapacitás a pamut kg-jában kifejezve.	10.0
Energiatartékonysági osztály A+++ (alacsony fogyasztás) osztálytól G (magas fogyasztás) osztályig.	A+++
Éves energiafogyasztás kWh/év-ben kifejezve. ¹⁾	192.0
A normál 60 °C-os pamutprogram teljes töltet melletti energiafogyasztása kWh-ban. ²⁾	0.954
A normál 60 °C-os pamutprogram részleges töltet melletti energiafogyasztása kWh-ban. ²⁾	0.767
A normál 40 °C-os pamutprogram részleges töltet melletti energiafogyasztása kWh-ban. ²⁾	0.709
Energiafogyasztás kikapcsolt üzemmódban W-ban.	0.5
Energiafogyasztás bekapcsolva hagyott üzemmódban W-ban.	8.0
Éves vízfogyasztás literben. ³⁾	12971
Centrifugálási hatékonysági osztály G osztálytól (alacsony hatékonyság) A osztályig (magas hatékonyság).	B
Maximálisan elérhető centrifugálási sebesség. ⁴⁾	1400
Megmaradó nedvességtartalom. ⁵⁾	53%
Programidő a teljes töltetű „normál 60 °C-os pamutprogramon” percben kifejezve és percre kerekítve.	200
Programidő a részleges töltetű „normál 60 °C-os pamutprogramon” percben kifejezve és percre kerekítve.	148
Programidő a részleges töltetű „normál 40 °C-os pamutprogramon” percben kifejezve és percre kerekítve.	142
A bekapcsolva hagyott üzemmód időtartama.	30
Zajkibocsátás dB(A)-ben kifejezve 1 pW hangteljesítményre vonatkoztatva mosás esetén. ⁶⁾	52
Zajkibocsátás dB(A)-ben kifejezve 1 pW vonatkoztatva centrifugálás esetén. ⁶⁾	77

¹⁾ A „normál 60 °C-os pamutprogram” teljes és részleges töltet mellett és a „normál 40 °C-os pamutprogram” részleges töltet mellett az a normál mosási program, amelyre a címkén és az adatlapon található tájékoztatás vonatkozik. E programok alkalmasak az átlagosan szennyezett pamut ruhanemű mosására, illetve hogy az energia- és vízfogyasztás szempontjából együtt ezek a leghatékonyabb programok. A részleges töltet a felét jelenti az előírt töltetnek.

²⁾ A 60 °C-os és 40 °C-os pamutprogram esetében teljes és részleges töltet mellett 220 normál mosási cikluson és az alacsony villamosenergia-fogyasztású üzemmódokon alapul. A tényleges energiafogyasztás a készülék üzemeltetési módjától függ.

³⁾ A 60 °C-os és 40 °C-os pamutprogram esetében teljes és részleges töltet mellett 220 normál mosási cikluson alapul. A tényleges vízfogyasztás a készülék üzemeltetési módjától függ.

⁴⁾ A normál 60 °C-os pamutprogram esetén teljes és részleges töltet mellett vagy a normál 40 °C-os pamutprogram esetén részleges töltet mellett elért legnagyobb centrifugálási sebesség attól függően, hogy melyik az alacsonyabb.

⁵⁾ A normál 60 °C-os pamutprogram esetén teljes és részleges töltet mellett vagy normál 40 °C-os pamutprogram esetén részleges töltet mellett elért maradék nedvességtartalom attól függően, hogy melyik a nagyobb.

⁶⁾ A normál 60 °C-os pamutprogram mosási és centrifugálási fázisa esetében teljes töltet mellett