

# Руководство по эксплуатации

## КОМБИНИРОВАННЫЙ ХОЛОДИЛЬНИК С МОРОЗИЛЬНОЙ КАМЕРОЙ

CIS

CIS

Русский, 1

GB

English, 13

CISBCS 333/B GE

### Содержание

#### Установка, 2

Расположение и подсоединение

#### Описание изделия, 3-4

Общий вид

Панель управления

#### Включение и эксплуатация, 5-6-7

Включение изделия

Как пользоваться дисплеем

Оптимальное использование холодильника

Оптимальное использование морозильной камеры

#### Техническое обслуживание и уход, 8-9

Отключение электропитания

Чистка изделия

Предотвращение появления плесени и неприятных запахов

Разморозка изделия

Замена лампочки

#### Предосторожности и рекомендации, 10

Общие правила безопасности

Утилизация

Экономия электроэнергии и охрана окружающей среды

#### Неисправности и методы их устранения, 11

#### Техническое обслуживание, 12

Техническое обслуживание 7 дней в неделю

Дополнительная гарантия Airbag



ARISTON



# Установка

CIS

**!** Важно сохранить данное руководство для его последующих консультаций. В случае продажи, передачи изделия или при переезде на новую квартиру необходимо проверить, чтобы руководство оставалось вместе с изделием, для того чтобы его новый владелец мог ознакомиться с правилами эксплуатации и с соответствующими предупреждениями.

**!** Внимательно прочитайте инструкции: в них содержатся важные сведения об установке, эксплуатации и безопасности изделия.

*электропитания и при необходимости поручайте его замену только уполномоченным техникам (см. Техническое обслуживание).*

**!** Фирма снимает с себя всякую ответственность в случае несоблюдения вышеописанных правил.

## Расположение и подсоединение

### Расположение

1. Установите изделие в сухом помещении с хорошей вентиляцией.
2. Не закрывайте задние вентиляционные решетки изделия: компрессор и конденсатор вырабатывают тепло, и для их исправного функционирования и экономии электроэнергии требуется хорошая вентиляция.

### Электрическое подсоединение

После доставки изделия установите его в вертикальное положение и подождите не менее 3 часов перед его подсоединением к сети электропитания. Перед подсоединением вилки изделия к электрической розетке необходимо проверить следующее:

- электрическая розетка должна быть соединена с заземлением и соответствовать нормативам;;
- электрическая розетка должна быть рассчитана на максимальную мощность изделия, указанную на табличке с техническими характеристиками, расположенной в левом нижнем углу внутри холодильной камеры (например, 150 Вт);
- напряжение электропитания должно быть в пределах, указанных на табличке с техническими характеристиками, расположенной в левом нижнем углу внутри холодильной камеры (например, 220-240 В);
- электрическая розетка должна быть совместима с вилкой изделия.  
В противном случае поручите замену вилки изделия уполномоченному технику (см. *Обслуживание*); не используйте удлинители и тройники.

**!** *Изделие должно быть установлено таким образом, чтобы электрический провод и электророзетка были легко доступны.*

**!** *Электрический провод изделия не должен быть согнут или сжат.*

**!** *Регулярно проверяйте состояние провода*

# Описание изделия

## Общий вид

CIS

Руководство по эксплуатации относится к нескольким моделям, поэтому возможно, что на рисунке показаны детали, отличные от приобретенного вами изделия. Описание наиболее сложных комплектующих приведено на следующих страницах.

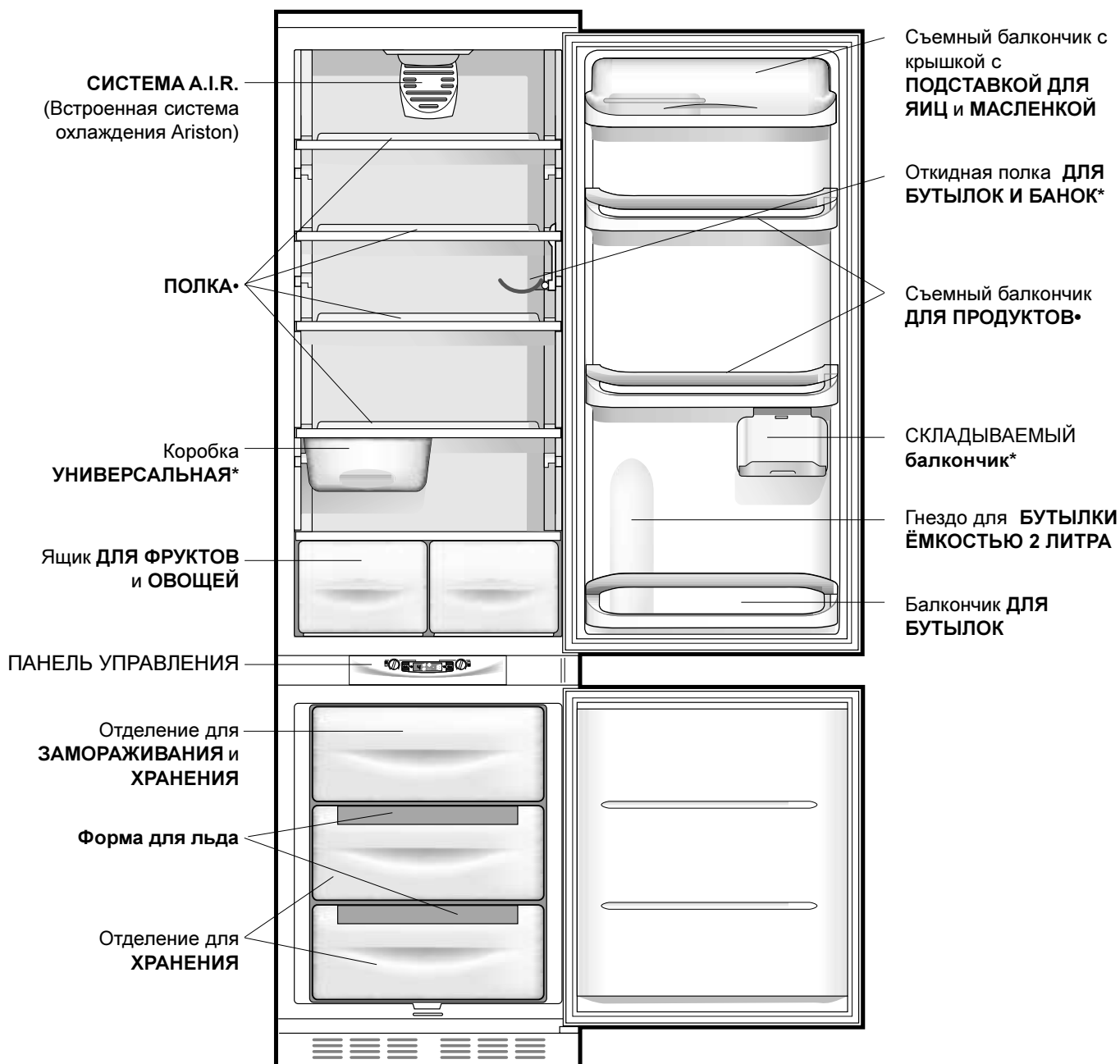

• Детали, которые могут варьировать по количеству и/или по расположению.

\* Имеется только в некоторых моделях

# Описание изделия

CIS

## Панель управления

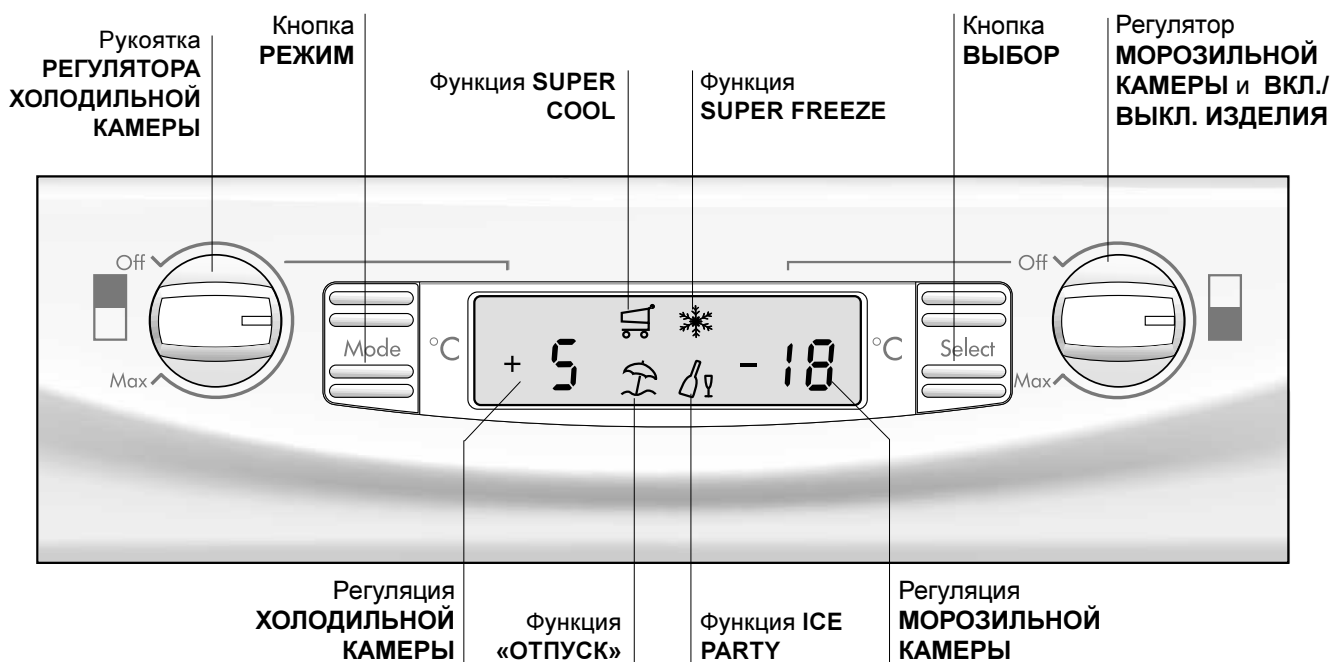

- **Рукоятка РЕГУЛЯТОРА ХОЛОДИЛЬНОЙ КАМЕРЫ**  
Включает и выключает холодильную камеру, а также позволяет отрегулировать оптимальную температуру.
- **Кнопка РЕЖИМ**  
Позволяет просматривать разные функции и настройки на дисплее, а также гасить звуковую сигнализацию.
- **Регуляция ХОЛОДИЛЬНОЙ КАМЕРЫ**  
Показывает температуру, заданную в холодильной камере и выключенное состояние холодильной камеры (горит сообщение ВЫКЛ.)
- **Функция SUPER COOL**  
Показывает состояние (отключено, выбрано или включено) функции SUPER COOL (быстрое охлаждение холодильной камеры).
- **Функция «ОТПУСК»**  
Показывает состояние (отключено, выбрано или включено) функции «ОТПУСК» (оптимальная температура с минимальным расходом электроэнергии в период длительного отсутствия).
- **Функция SUPER FREEZE**  
Показывает состояние (отключено, выбрано или включено) функции SUPER FREEZE (быстрое замораживание).
- **Функция ICE PARTY**  
Показывает состояние (отключено, выбрано или включено) функции ICE PARTY (максимальная скорость охлаждения теплой бутылки для ее подачи к столу в специальном ведерке для сохранения температуры).
- **Кнопка ВЫБОР**  
Позволяет сделать выбор/отменить различные функции и погасить звуковую сигнализацию.
- **Регулятор МОРОЗИЛЬНОЙ КАМЕРЫ и ВКЛ./ВЫКЛ. ИЗДЕЛИЯ**  
Включает и выключает весь холодильник, а также позволяет отрегулировать оптимальную температуру в морозильной камере.

# Включение и эксплуатация

## Включение изделия

! Перед тем как включить изделие выполните указания по установке (см. Установка).

! Перед подсоединением изделия к сети электропитания тщательно вымойте камеры и аксессуары теплой водой с содой.

! Изделие оснащено предохранителем двигателя, который запускает компрессор только через 8 минут после включения изделия. Это происходит также каждый раз после внезапного отключения электропитания как намеренного, так и случайного (короткое замыкание).

Вставив штепсельную вилку в электророзетку, проверьте, чтобы дисплей загорелся (регулятор РЕГУЛЯЦИИ МОРОЗИЛЬНОЙ КАМЕРЫ и ВКЛ./ВЫКЛ. ХОЛОДИЛЬНИКА не должен стоять на Выкл.).

### Морозильная камера

В момент включения изделия (поверните рукоятку РЕГУЛЯЦИИ МОРОЗИЛЬНОЙ КАМЕРЫ и ВКЛ./ВЫКЛ. ХОЛОДИЛЬНИКА на нужную вам температуру морозильной камеры). Рекомендуется включить функцию SUPER FREEZE для ускорения охлаждения камеры. Когда в камере будет достигнута оптимальная температура, функция отключится, и вы сможете поместить в морозильную камеру мороженые продукты.

### Холодильное отделение

При включении холодильной камеры (поверните рукоятку РЕГУЛЯТОРА ХОЛОДИЛЬНОЙ КАМЕРЫ на нужное значение температуры в камере). Рекомендуется включить функцию SUPER COOL для более быстрого охлаждения холодильной камеры: по прошествии нескольких часов вы можете поместить в холодильник продукты.

### A.I.R. SYSTEM (Ariston Integrated Refrigeration) –

Встроенная система охлаждения Ariston. Эта система выделяется наличием в верхней части задней панели внутри холодильной камеры специального устройства (см. рисунок). Система A.I.R. гарантирует отличную сохранность продуктов благодаря быстрому восстановлению заданной температуры после открывания двери и обеспечивает однородную температуру во всей холодильной камере: Нагнетаемый воздух (А) охлаждается, поступая в контакт с холодной стенкой камеры, в то время как более теплый воздух (В) высасывается из камеры (см. рисунок).

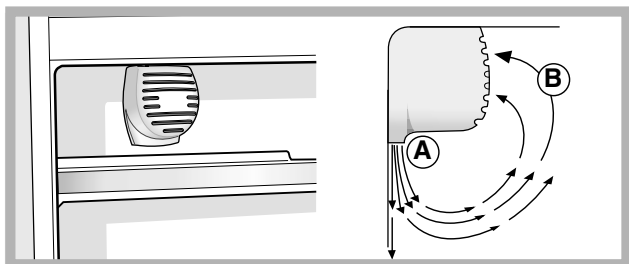

**ПОЛКИ\***: сплошные или решетки

Полки могут быть вынуты и установлены на различных уровнях на специальных направляющих (см. рисунок) для размещения в холодильнике больших ёмкостей. Для регуляции высоты полок их не нужно полностью вынимать из холодильника.

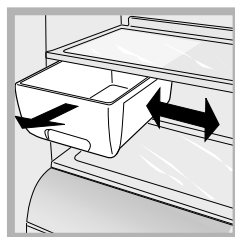
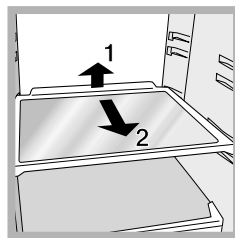

Коробка **УНИВЕРСАЛЬНАЯ\***: служит для длительного хранения различных продуктов (например, колбас) и препятствует распространению запахов по всему холодильнику. Для использования коробки ее необходимо вынуть и при необходимости ее можно повернуть боком для оптимизации свободного пространства на полке (см. рисунок).

Откидная полка **ДЛЯ БУТЫЛОК И БАНОК\***: для горизонтального размещения одной бутылки или нескольких банок (см. рисунок). Если эта полка не используется, ее можно закрыть, освобождая место в холодильной камере.

Откидная полка **ДЛЯ БУТЫЛОК И БАНОК\***: для горизонтального размещения одной бутылки или нескольких банок (см. рисунок). Если эта полка не используется, ее можно закрыть, освобождая место в холодильной камере.

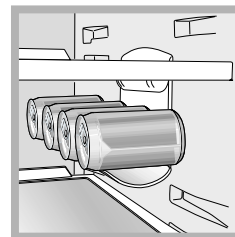
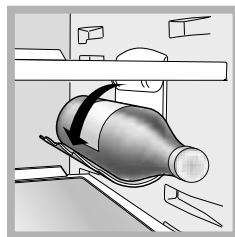

• Детали, которые могут варьировать по количеству и/или по расположению.

\* Имеется только в некоторых моделях

## Как пользоваться дисплеем

### Регуляция температуры

Если нужная вам камера выключена, в соответствующем секторе на дисплее (Регуляция ХОЛОДИЛЬНОЙ КАМЕРЫ и Регуляция МОРОЗИЛЬНОЙ КАМЕРЫ) появится сообщение ВЫКЛ. Если камера включена, на дисплее будут показаны температуры, заданные в данный момент. Для изменения этих значений поверните рукоятку соответствующей камеры (Рукоятка РЕГУЛЯТОРА ХОЛОДИЛЬНОЙ КАМЕРЫ и Рукоятка РЕГУЛЯТОРА МОРОЗИЛЬНОЙ КАМЕРЫ и ВКЛ./ВЫКЛ. ИЗДЕЛИЯ). Температуры, которые могут быть заданы в холодильной камере, от +2°C до +8°C, а в морозильной камере от -18°C до -26°C. Допускается возможное повышение или понижение температуры не более чем на 1°C.

Когда включена функция ОТПУСК, невозможно регулировать температуру, изделие автоматически переходит в режим оптимальной температуры: +12°C в холодильной камере (если она включена), и -18°C в морозильной камере.

### Использование функций



Символ функции в рабочем режиме.



Функция выбрана (фон символа мигает).



Функция включена (фон символа горит).

### Включить/отключить функции

Нажмите кнопку MODE (РЕЖИМ) несколько раз вплоть до начала мигания символ функции, которую требуется включить или выключить: это означает, что выбранная функция готова к включению или отключению. На данном этапе функция может быть включена или выключена при помощи кнопки SELECT. ПРИМЕЧАНИЕ: если вы не подтвердите функцию при помощи кнопки SELECT в течение пяти секунд после последней визуализации на дисплее, на дисплей вернется визуализация ранее заданной функции, что означает, что не было выполнено никакого изменения. Функция SUPER COOL относится к холодильной камере, и когда она выключена, эта функция не может быть использована, так как ее взаимодействие с другими функциями может привести к конфликтам в функционировании (например, когда одновременно включаются функции HOLIDAY и SUPER FREEZE). В этом случае необходимо учитывать установленный порядок для более удобного использования изделия. Функция SUPER FREEZE имеет два режима

включения (смотрите параграф, посвященный регулиции морозильной камеры).

### Включить/выключить режим DEMO:

Для демонстрации функционирования дисплея при выключенном изделии можно включить режим DEMO.

### Включение:

- поверните рукоятку РЕГУЛЯТОРА МОРОЗИЛЬНОЙ КАМЕРЫ и ВКЛ./ВЫКЛ. ИЗДЕЛИЯ на ВЫКЛ;  
- держите нажатыми обе кнопки "Select" и "Mode" примерно в течение 5 секунд вплоть до включения звукового сигнала и начала мигания надписей "OFF" и "OFF" на дисплее. Эти надписи будут мигать до тех пор, пока будет включен режим DEMO.

### Отключение:

- поверните рукоятку РЕГУЛЯТОРА МОРОЗИЛЬНОЙ КАМЕРЫ и ВКЛ./ВЫКЛ. ИЗДЕЛИЯ на ВЫКЛ;  
- держите нажатыми обе кнопки "Select" и "Mode" примерно в течение 5 секунд вплоть до включения звукового сигнала и прекращения мигания надписей "OFF" и "OFF"

## Оптимальное использование холодильника

- Для регуляции температуры используйте рукоятку РЕГУЛЯТОРА ХОЛОДИЛЬНОЙ КАМЕРЫ (см. Описание).
- Нажмите кнопку SUPER COOL (быстрое охлаждение) для быстрого понижения температуры, например, когда вы заполняете камеру большим количеством продуктов. Эта функция автоматически отключается, по истечении установленного времени.
- Помещайте в холодильник только холодные или едва теплые продукты, но не горячие (см. Предосторожности и рекомендации).
- Помните, что приготовленные продукты хранятся не дольше сырых.
- Не помещайте в холодильник жидкости в ёмкостях без крышки: это приводит к повышению влажности в холодильной камере с последующим образованием конденсата.

## Оптимальное использование морозильной камеры

- Для регуляции температуры используйте рукоятку РЕГУЛЯТОРА ТЕМПЕРАТУРЫ и ВКЛ./ВЫКЛ. ИЗДЕЛИЯ (см. Описание).
- Не замораживайте повторно полностью или частично размороженные продукты, так как они должны быть приготовлены и употреблены в пищу в течение 24 часов после их разморозки.
- Не помещайте свежие замораживаемые продукты рядом с уже замороженными. Поместите свежие продукты в верхнее отделение ЗАМОРАЖИВАНИЕ И ХРАНЕНИЕ, в котором температура ниже  $-18^{\circ}\text{C}$ , что способствует их быстрому замораживанию.
- Не помещайте в морозильную камеру герметично закрытые стеклянные бутылки с жидкостью, так как они могут взорваться.
- На табличке с техническими характеристиками, расположенной в левом нижнем углу холодильной камеры, указан максимальный объем замораживаемых продуктов в день (например: кг/24 ч – 4).
- Порядок замораживания (если морозильная камера уже в рабочем режиме):
  - Для небольшого количества продуктов, не заполняющего максимальный объем, указанный на табличке с техническими данными (расположенной в левом нижнем углу рядом с овощным отсеком), включите на дисплее функцию SUPER FREEZE в режиме “24 часа” и поместите в камеру продукты для замораживания. Для включения этой функции нажмите кнопку MODE несколько раз вплоть до начала мигания символа SUPER FREEZE, затем нажмите кнопку SELECT для включения функции. По истечении 24 часов или по достижении оптимальной температуры функция быстрой заморозки автоматически отключается.
  - Для большого количества замораживаемых продуктов (вплоть до заполнения всего максимального объема, указанного на табличке с техническими данными, расположенной в левом нижнем углу рядом с овощным отсеком), включите на дисплее функцию SUPER FREEZE в режиме “48 часов”. Для включения этой функции нажмите кнопку MODE несколько раз вплоть до начала мигания символа SUPER FREEZE, затем держите нажатой больше 3 секунд кнопку SELECT для включения функции (символ SUPER FREEZE начнет редко мигать). По прошествии 24 часов символ функции перестанет мигать и будет гореть фиксированно, на данном этапе вы можете продукты поместить в морозильную камеру. Еще через 24 часа эта функция автоматически отключится.

! Избегайте открывания двери морозильной камеры в процессе замораживания.

! В случае внезапного отключения электропитания или неисправности не открывайте дверь морозильной камеры: таким образом замороженные продукты сохранятся без вреда примерно в течение 9-14 часов.

### Форма для льда.

Расположение формы в верхней части ящиков морозильной камеры гарантирует ее большую гигиеничность (лед не поступает в контакт с продуктами) и эргономичность (не капает в процессе загрузки).

1. Проверьте, чтобы форма была полностью порожняя, и залейте в нее воду через специальное отверстие.
2. Обращайте внимание, чтобы не превысить максимальный уровень (MAX WATER LEVEL). Излишек воды препятствует выходу кубиков льда (если это произойдет, подождите, пока лед растает и опорожните форму).
3. Поверните форму на  $90^{\circ}$ : вода заполняет отделения по принципу сообщающихся сосудов (см. рисунок).
4. Закройте отверстия прилагающейся пробкой и вставьте форму в дверцу сверху в специальное гнездо.
5. После образования льда (минимальное время примерно 8 часов) постучите формой по любой твердой поверхности или подставьте ее под струю воды, чтобы облегчить отсоединение кубиков льда, затем высыпьте кубики через отверстие.

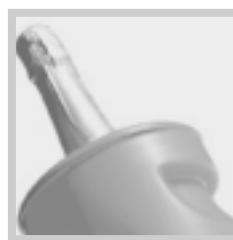
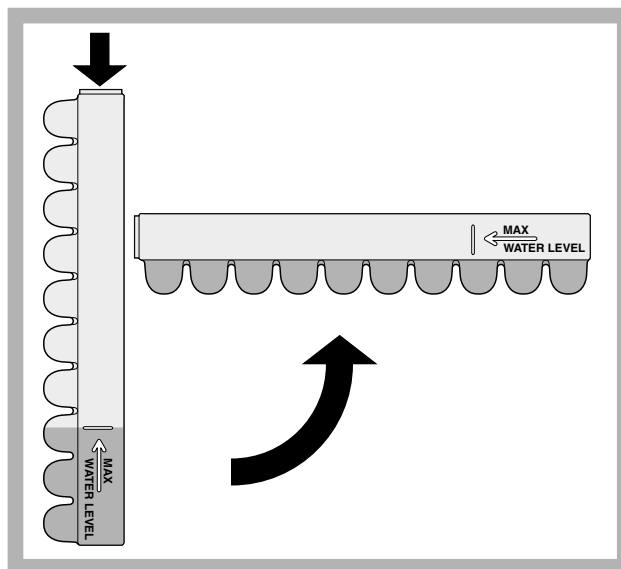

**ICE PARTY:** служит для охлаждения бутылок с напитками или шампанским до оптимальной температуры. Поместите бутылку в специальное ведерко в камере ЗАМОРАЖИВАНИЯ И ХРАНЕНИЯ. Ведерко может быть использовано для подачи бутылки на стол, сохраняя ее охлажденной.

# Техническое обслуживание и уход

CIS

## Отключение электропитания

Перед началом чистки или технического обслуживания изделия необходимо отключить изделие от сети электропитания:

1. поверните рукоятку РЕГУЛЯТОРА МОРОЗИЛЬНОЙ КАМЕРЫ и ВКЛ./ВЫКЛ. ИЗДЕЛИЯ на ВЫКЛ.;
2. выньте вилку изделия из электрической розетки.

**!** Если это условие не будет соблюдено, может сработать сигнализация: это не является сигналом неисправности. Для возврата в рабочий режим установите рукоятку РЕГУЛЯТОРА МОРОЗИЛЬНОЙ КАМЕРЫ и ВКЛ./ВЫКЛ. ИЗДЕЛИЯ на нужное значение. Для отключения изделия от сети электропитания выполните операции, описанные в пунктах 1 и 2.

## Уход за изделием

- Наружные, внутренние элементы и резиновые уплотнители можно протирать губкой, смоченной в теплом содовом растворе или в растворе нейтрального моющего средства. Не используйте растворители, абразивные чистящие средства, отбеливатели или аммиак.
- Съёмные детали можно мыть под горячей водой с мылом или со средством для мытья посуды. Ополосните и тщательно высушите.

## Предотвращение появления плесени и неприятных запахов

- Изделие изготовлено из гигиеничных материалов, не задерживающих запахи. Для сохранения этой характеристики важно, чтобы продукты были всегда плотно закрыты в своих упаковках. Это помогает также избежать образования пятен.
- Если требуется отключить изделие на длительный период, вымойте его изнутри и оставьте дверцы открытыми.

## Функция «отпуск»

Если вы уезжаете в отпуск, не нужно отключать изделие, так как оно оснащено функцией, которая позволяет при низком расходе электроэнергии поддерживать температуру внутри холодильной камеры около 15°C для хранения косметических изделий и кремов. Температура внутри морозильной камеры устанавливается на минимальное значение (1), что достаточно для хранения продуктов. Порядок включения функции ОТПУСК см. в разделе Использование Дисплея.

## Разморозка изделия

! Строго следуйте описанным ниже инструкциям. Не ускоряйте процесс разморозки при помощи электрических приборов или инструментов, кроме прилагающегося скребка, так как вы можете повредить циркуляцию хладагента.

### Порядок разморозки холодильной камеры

Холодильная камера оснащена системой автоматической разморозки: вода сливается в заднюю часть изделия через специальное сливное отверстие

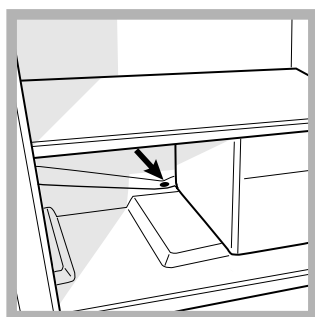

(см. рисунок), после чего она испаряется под воздействием тепла, вырабатываемого компрессором. Единственная операция, которую следует производить регулярно - это чистка сливного отверстия для свободного слива воды.

### Порядок разморозки морозильной камеры

В морозильной камере не требуется производить размораживание, так как система охлаждения принудительным холодным воздухом препятствует образованию наледи на стенках камеры.

## Замена лампочки

Для замены лампочки освещения в холодильной камере, выньте вилку изделия из электрической розетки. Следуйте инструкциям, описанным ниже.

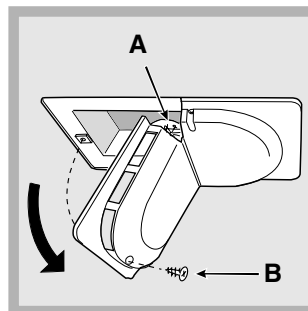

Отвинтите крепежный винт (B), расположенный в задней части плафона, откройте плафон с лампочкой (A), как показано на рисунке (см. рисунок). Замените лампочку на новую такого же типа мощностью не более 15 Вт.

# Предосторожности и рекомендации

CIS

! Изделие спроектировано и изготовлено в соответствии с международными нормативами безопасности. Необходимо внимательно прочитать настоящие предупреждения, составленные в целях вашей безопасности.



Данное изделие соответствует следующим Директивам Европейского Сообщества:  
- 73/23/CEE от 19/02/73 (Низкое напряжение) с последующими изменениям;  
- 89/336/CEE от 03/05/89 (Электромагнитная совместимость) с последующими изменениями;  
- 2002/96/CE.



## Общие правила безопасности

- Данное изделие предназначается для непрофессионального использования в домашних условиях.
- Изделие предназначено для хранения и замораживания продуктов, может быть использовано только взрослыми людьми в соответствии с инструкциями, приведенными в данном техническом руководстве.
- Запрещается устанавливать изделие на улице, даже под навесом, так как воздействие на него дождя и грозы является чрезвычайно опасным.
- Не прикасайтесь к изделию влажными руками, а также находясь босиком или с мокрыми ногами.
- Не прикасайтесь к внутренним комплектующим циркуляции хладагента: существует опасность ожогов или порезов.
- Не тяните за провод электропитания для отсоединения вилки изделия из электрической розетки, возьмитесь за вилку рукой.
- Перед началом чистки или технического обслуживания изделия необходимо вынуть вилку из электророзетки. Для отсоединения изделия от сети электропитания не достаточно повернуть рукоятки регуляции температуры в положение ● (выключено).
- В случае неисправности категорически запрещается открывать внутренние механизмы изделия с целью самостоятельного ремонта.
- Для разморозки не используйте внутри камер холодильника предметы или устройства, кроме прилагающегося скребка.
- Не кладите в рот кубики льда, только что вынутые из морозильной камеры.
- Не разрешайте детям играть с изделием. Категорически запрещается садиться на выдвигаемые ящики холодильника или опираться на двери.
- Не разрешайте детям играть с упаковочными материалами.

## Утилизация

- Уничтожение упаковочных материалов: соблюдайте местные нормативы по утилизации упаковочных материалов.
- Европейская директива 2002/96/EC об утилизации электрического и электронного оборудования (WEEE) устанавливает правила утилизации вышедших из строя бытовых электроприборов. В целях минимизации отрицательного воздействия утилизированных приборов на окружающую среду, снижения рисков для здоровья населения, а также оптимизации процесса переработки и повторного использования материалов, сбор изношенного оборудования должен осуществляться вне рамок общегородских систем сбора и утилизации мусора. Символ «перечеркнутого мусорного ведра», нанесенный на продукцию, напоминает об обязанности соблюдения специальной процедуры утилизации бытовой техники. Потребитель может сдать изношенное оборудование в специальных пунктах приема или, если это разрешено национальными законодательствами, вернуть компании при покупке нового, аналогичного продукта. На сегодняшний день все ведущие производители бытовой техники активно работают над созданием систем сбора и утилизации изношенной бытовой техники.

## Экономия электроэнергии и охрана окружающей среды

- Установите изделие в нежарком помещении с хорошей вентиляцией, вдали от прямого воздействия солнечного света и источников тепла.
- При открывании дверей холодильника старайтесь держать их открытыми как можно меньше. При каждом открывании дверей происходит значительный расход электроэнергии.
- Не помещайте в холодильник слишком много продуктов. для надлежащего хранения продуктов необходимо обеспечить свободную циркуляцию холода между ними. В случае отсутствия такой циркуляции компрессор будет работать непрерывно.
- Не помещайте в холодильник горячие продукты: это приведет к повышению температуры внутри холодильника со значительной нагрузкой на компрессор и значительным расходом электроэнергии.
- Следите за состоянием уплотнителей и прочищайте их при необходимости. Уплотнители должны хорошо прилегать к дверям, не пропуская холод (см. *Техническое обслуживание*).

# Неисправности и методы их устранения



CIS

Если ваш холодильник не работает. Прежде чем обратиться в Центр Технического обслуживания (см. *Техническое обслуживание*), проверьте, можно ли устранить неисправность, используя рекомендации, приведенные в следующем перечне.

## Неисправности:

## Возможные причины / Методы устранения:

- |  |   |
|--|---|
| ДИСПЛЕЙ не включается.   | <ul style="list-style-type: none"><li>• Вилка не соединена с электрической розеткой или соединена плохо и не обеспечивает контакта, или отключилось электропитание.</li></ul>   |
| Компрессор не запускается.   | <ul style="list-style-type: none"><li>• Изделие оснащено предохранителем компрессора (см. <i>Включение и эксплуатация</i>).</li></ul>   |
| Холодильная и морозильная камера вырабатывают мало холода.           | <ul style="list-style-type: none"><li>• Двери плохо закрываются или повреждены уплотнители.</li><li>• Двери холодильника открываются слишком часто.</li><li>• Рукоятки РЕГУЛЯТОРОВ установлены в неправильном положении ( см. <i>Описание</i>).</li><li>• Холодильная или морозильная камеры переполнены продуктами.</li></ul>  |
| Продукты в холодильной камере замерзают.                             | <ul style="list-style-type: none"><li>• Рукоятка РЕГУЛЯТОРА ХОЛОДИЛЬНОЙ КАМЕРЫ установлена в неправильном положении (см. <i>Описание</i>).</li><li>• Продукты касаются задней стенки холодильника.</li></ul>  |
| Компрессор работает непрерывно.                                      | <ul style="list-style-type: none"><li>• Были включены функции SUPER COOL и/или SUPERFREEZE и/или ICE PARTY (см. <i>Описание</i>).</li><li>• Дверь плохо закрыта или часто открывается.</li><li>• Слишком высокая температура в помещении.</li></ul>   |
| Холодильник работает слишком шумно.                                  | <ul style="list-style-type: none"><li>• Хладагент в циркуляции производит легкий шум также при остановленном компрессоре: это не является неисправностью, а нормальным явлением.</li></ul>  |
| Вода на дне холодильника.  | <ul style="list-style-type: none"><li>• Засорилось сливное отверстие (см. <i>Техническое обслуживание</i>).</li></ul>   |
| Сигнализация открытой дверцы   | Если вы держите дверцу холодильника открытой более двух минут, лампочка внутри холодильника начнет мигать, через несколько секунд включится звуковой сигнал, который отключается, закрыв дверцу холодильника, или при помощи кнопки SELECT. Если дверца остается открытой больше 4 минут, лампочка начинает часто мигать.   |
| Сигнализация аномального повышения температуры в морозильной камере. | <ol style="list-style-type: none"><li>1. Для сигнализации чрезмерного повышения температуры внутри морозильной камеры (например, временное отключение электроэнергии) включается звуковой сигнал, и на дисплее появляется код «A1», означающий опасное повышение температуры. Во избежание повторного замораживания разморожившихся продуктов в морозильной камере будет поддерживаться температура около 0°C, что позволит вам употребить эти продукты в пищу в течение 24 часов или заморозить их после приготовления. Звуковой сигнал может быть выключен при помощи кнопки SELECT. Для возврата в нормальный рабочий режим и отмены кода на дисплее необходимо выключить и вновь включить изделие при помощи рукоятки РЕГУЛЯТОРА МОРОЗИЛЬНОЙ КАМЕРЫ и ВКЛ./ВЫКЛ. ИЗДЕЛИЯ.</li><li>2. Если температура продолжает повышаться до опасно высоких значений, вновь включается звуковой сигнал, и на дисплее появляется другой код «A2», означающий опасное повышение температуры. Рекомендуется проверить состояние продуктов, так как может потребоваться выбросить их. В любом случае не замораживайте повторно продукты, а только после их приготовления. Во избежание повторного замораживания разморожившихся продуктов в морозильной камере будет поддерживаться температура около 0°C. Звуковой сигнал может быть выключен при помощи кнопки SELECT. Для возврата в нормальный рабочий режим и отмены кода на дисплее необходимо выключить и вновь включить изделие при помощи рукоятки РЕГУЛЯТОРА МОРОЗИЛЬНОЙ КАМЕРЫ и ВКЛ./ВЫКЛ. ИЗДЕЛИЯ.</li></ol> |

Перед тем как обратиться в Центр Технического обслуживания:

- проверьте, можно ли устранить неисправность самостоятельно (см. *Неисправности и методы их устранения*).
- Если неисправность не устраняется, позвоните по единому национальному телефону 199.199.199.

При обращении в Центр Технического Обслуживания необходимо сообщить:

- тип неисправности
- модель изделия (Мод.)
- номер тех. паспорта (серийный №)

Все эти данные вы найдете на табличке с техническими характеристиками, расположенной в левом нижнем углу холодильной камеры.

модель				серийный номер			
Mod. RG 2330	TI	Cod. 93139180000	S/N 704211801				
240 V-	Hz	150 W	W Fuse A	Max 15			
Total	340	75	Freez. Capac	Class			
Gross Bruto Brut	Gross Bruto Brut	Net Util Utile	Gross Bruto Brut	Poder de Cong kg/24 h 4,0	Clase N	Classe	
Compr. Syst.	R 134 a	Test Pressure HIGH-235	Test Pressure LOW 140				
Kompr.	kg 0,090	P.S-1	LOW 140				
Made in Italy	13918						

Никогда не прибегайте к услугам не уполномоченных мастеров и не разрешайте устанавливать на вашу машину не оригинальные запчасти.

Продукция сертифицирована на соответствие ГОСТам:



Р МЭК 335-1-94  
Р МЭК 335-2-24-94  
23511-79  
Р 50033-92

Код органа по сертификации

ME 53

# Operating Instructions

## REFRIGERATOR/FREEZER COMBINATION

GB

CSI

Русский, 1

GB

English, 13

CISBCS 333/B GE

### Contents

#### Installation, 14

Positioning and connection

#### Description of the appliance, 15-16

Overall view

Control panel

#### Start-up and use, 17-18-19

Starting the appliance

Using the display

Using the refrigerator to its full potential

Using the freezer to its full potential

#### Maintenance and care, 20-21

Switching the appliance off

Cleaning the appliance

Avoiding mould and unpleasant odours

Defrosting the appliance

Replacing the light bulb

#### Precautions and tips, 22

General safety

Disposal

Respecting and conserving the environment

#### Troubleshooting, 23

#### Assistance, 24



ARISTON



# Installation

GB

! Before placing your new freezer into operation please read these operating instructions carefully. They contain important information for safe use, for installation and for care of the appliance.

Please keep these operating instructions for future reference. Pass them on to possible new owners of the appliance.

## Positioning and connection

### Positioning

1. Place the appliance in a well-ventilated humidity-free room.
2. Do not obstruct the rear fan grills. The compressor and condenser give off heat and require good ventilation to operate correctly and save energy.

### Electrical connections

After the appliance has been transported, carefully place it vertically and wait at least 3 hours before connecting it to the electricity mains. Before inserting the plug into the electrical socket ensure the following:

- The appliance is earthed and the plug is compliant with the law.
- The socket can withstand the maximum power of the appliance, which is indicated on the data plate located on the bottom left side of the fridge (e.g. 150 W).
- The voltage must be in the range between the values indicated on the data plate located on the bottom left side (e.g. 220-240V).
- The socket is compatible with the plug of the appliance. If the socket is incompatible with the plug, ask an authorised technician to replace it (*see Assistance*). Do not use extension cords or multiple sockets.

! Once the appliance has been installed, the power supply cable and the electrical socket must be easily accessible.

! The cable must not be bent or compressed.

! The cable must be checked regularly and replaced by authorised technicians only (*see Assistance*).

**! The manufacturer declines any liability should these safety measures not be observed.**

# Description of the appliance

## Overall view

GB

The instructions contained in this manual are applicable to different model refrigerators. The diagrams may not directly represent the appliance purchased. For more complex features, consult the following pages.

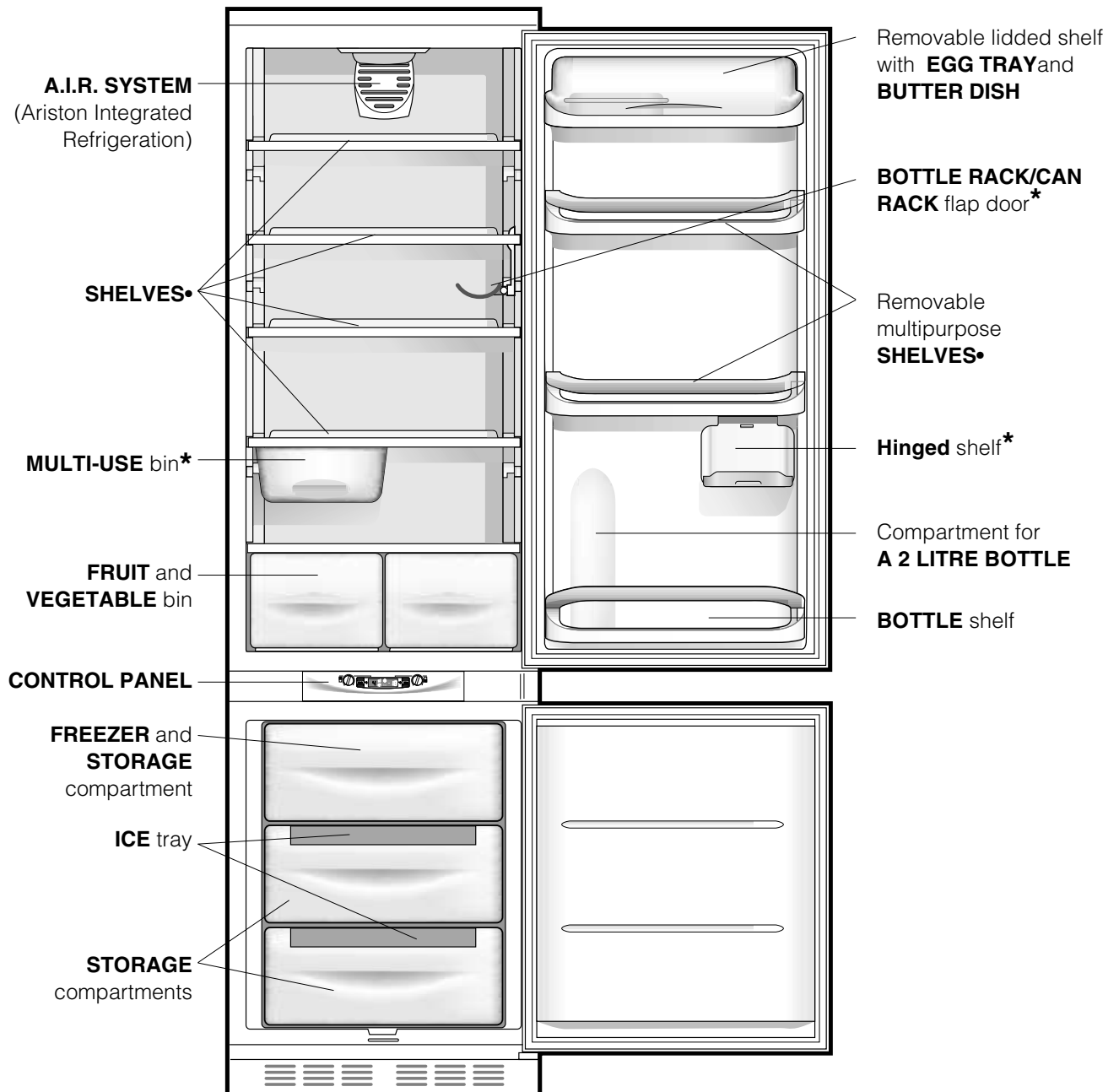

• Varies by number and/or position.  
\* Available only on certain models.

## Control panel

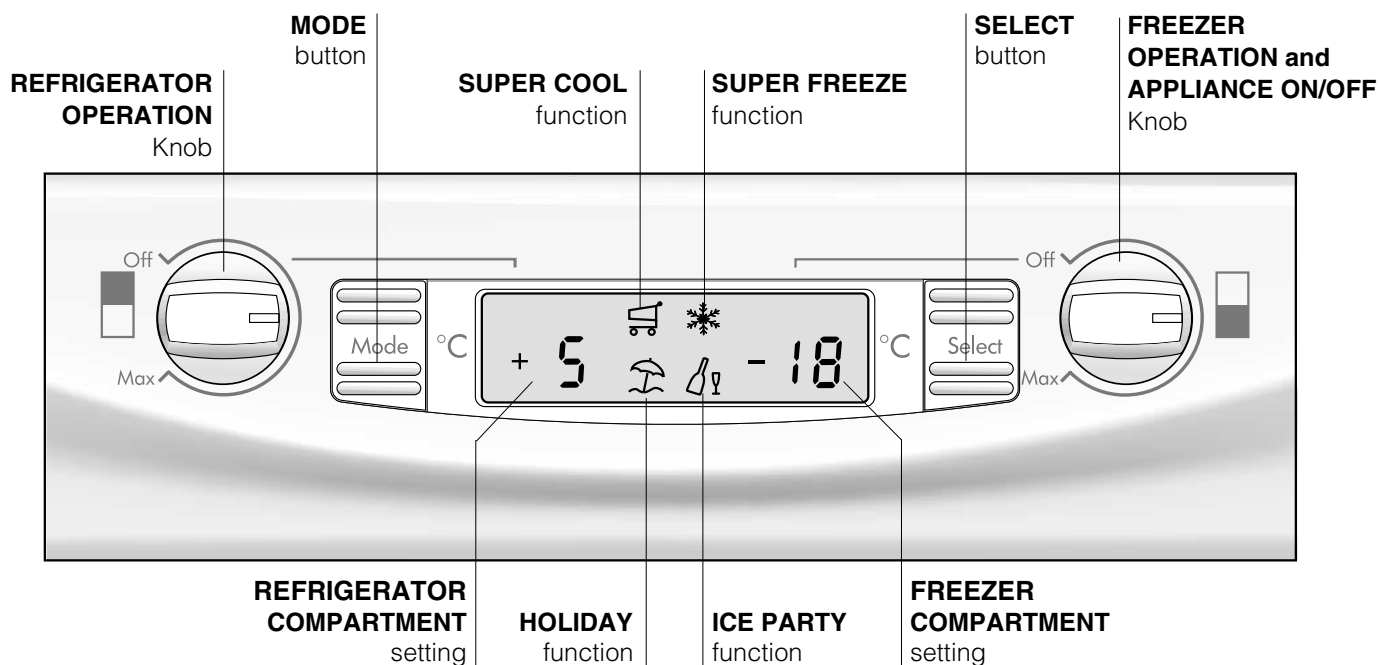

- REFRIGERATOR OPERATION Knob**  
 This knob turns the refrigerator compartment on or off and enables you to set the relative operating temperatures.
- MODE button**  
 This button allows you to navigate the display to have access to the various settings/functions and to turn off the alarm buzzers.
- REFRIGERATOR COMPARTMENT setting**  
 Displays the temperature set in the fridge compartment and when the fridge compartment is turned OFF (word OFF indicated).
- SUPER COOL function**  
 Displays the status (disabled, selected or enabled) of the SUPER COOL function (rapid cooling of the refrigerator compartment).
- HOLIDAY function**  
 Displays the status (disabled, selected or enabled) of the HOLIDAY FUNCTION (optimal temperatures with the minimum consumption in the event of prolonged absence).
- SUPER FREEZE function**  
 Displays the status (disabled, selected or enabled) of the SUPER FREEZE function (rapid freezing).
- ICE PARTY function**  
 Displays the status (disabled, selected or enabled) of the ICE PARTY function (maximum speed in cooling a warm bottle and serving it at the table in the special bucket designed to maintain the temperature reached by the bottle).
- SELECT button**  
 This button selects/deselects the different functions and turns off the alarm buzzers.
- FREEZER OPERATION and APPLIANCE ON/OFF Knob**  
 This knob turns the whole appliance on or off and enables you to set the freezer compartment operating temperatures.

# Start-up and use

## Starting the appliance

**! Before starting the appliance, follow the installation instructions** (see *Installation*).

**! Before connecting the appliance, clean the compartments and accessories well with lukewarm water and bicarbonate.**

**! The appliance comes with a motor protection control system which makes the compressor start approximately 8 minutes after being switched on. The compressor also starts each time the power supply is cut off whether voluntarily or involuntarily (blackout).**

Once you have plugged the appliance into the mains socket, make sure the display is on (the FREEZER COMPARTMENT knob must not be on Off).

### Freezer compartment

When you turn the appliance on (by turning the FREEZER and APPLIANCE ON/OFF Knob to the required freezer compartment operating temperature), we recommend you enable the SUPER FREEZE function to speed up the cooling process inside the compartment; when the latter has reached the optimal temperature, the function will be disabled and you may place the frozen foods inside the freezer.

### Refrigerator compartment

When you turn the refrigerator compartment on (by turning REFRIGERATOR OPERATION Knob to the required refrigerator compartment operating temperature), we recommend you enable the SUPER COOL function to speed up the cooling process inside the compartment: after a few hours, you may place food inside the refrigerator.

### A.I.R. SYSTEM (Ariston Integrated Refrigeration)

It is recognizable due to the presence of the mechanism on the top part of the refrigerator compartment (see *diagram*). The A.I.R. System maintains a constant fridge temperature to keep food fresher for longer and will quickly restore the temperature to the correct level, even if the door is opened frequently: the blown air (A) is cooled when it comes into contact with the cold wall, whereas the hotter air (B) is sucked up (see *diagram*).

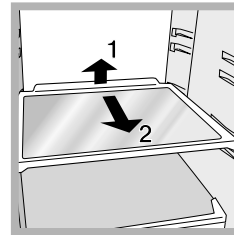
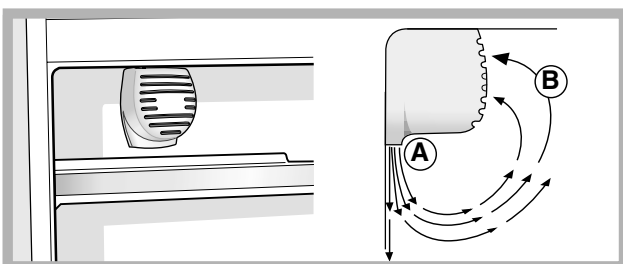

**SHELVES**•: with or without grill. Due to the special guides the shelves are removable and the height is adjustable (see *diagram*), allowing easy storage of large containers and food. Height can be adjusted without complete removal of the shelf.

GB

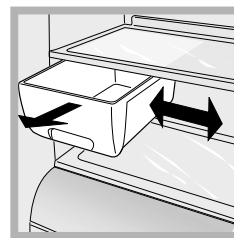

**MULTI-USE\*** bin: to store food (such as cold meats) for a long time and also prevent odours from lingering in the refrigerator. It can be removed for use and it may be shifted sideways to optimise space (see *diagram*).

**BOTTLE RACK/ CAN RACK\*** flap door: to store a bottle or several cans horizontally (see *diagram*). When not in use, close the flap door to increase the space in the refrigerator compartment.

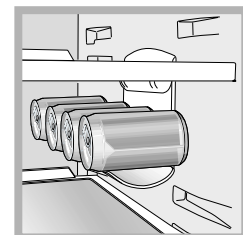
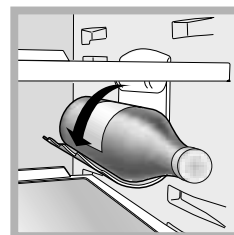

- Varies by number and/or position.
- \* Available only on certain models.

## Using the display

### Setting the temperature

If the compartment concerned is switched off, the word OFF will appear on the relative indication space on the display (REFRIGERATOR COMPARTMENT setting and FREEZER COMPARTMENT setting). If the compartment is switched on, then the temperatures set at that time will appear. To change them, turn the relative knob directly (REFRIGERATOR OPERATION Knob and FREEZER OPERATION and APPLIANCE ON/OFF Knob). The refrigerator compartment can be set to between +2°C and +8°C, while the freezer compartment can be set to a temperature of between -18°C and -26°C. The temperature in both cases can be increased or decreased by 1°C at a time.

When the HOLIDAY function is enabled, temperature regulations cannot be made, but the appliance automatically sets itself to the best setting for the situation: +12°C for the refrigerator compartment (if enabled) and -18°C for the freezer compartment.

### Function status



Function symbol during normal operation



Function selected (outline flashing)



Function enabled (outline on)

### Enabling/disabling the functions

Press the MODE button as many times as necessary for the red outline of the function you wish to act on to light up: this indicates that the function has been selected and is ready to be enabled or disabled. Now you can enable or disable the selected function using the SELECT button.

! If you do not confirm your selection by pressing the SELECT button within five seconds of the last action performed on the display, the latter shall go back to displaying the function previously set and indicate that no new modification has been made.

! The **SUPER COOL** function is linked to the refrigerator compartment and when the latter is switched off, no action whatsoever will be possible on the former, other functions foresee an operation that can create conflicts (for example, when the **HOLIDAY** and **SUPER FREEZE** functions are enabled simultaneously), in this case a pre-set priority is taken into consideration in order to help you operate the appliance.

! The **SUPER FREEZE** function features a double mode of operation (see paragraph on operating the freezer compartment).

### Enabling/disabling the DEMO mode:

To run a demonstration of the display operation while keeping the appliance turned off, just enable the DEMO mode.

#### Enabling:

- set the FREEZER OPERATION and APPLIANCE ON/OFF Knob to Off;
- keep the two buttons "Select" and "Mode" pressed for approximately 5 seconds, until you hear the buzzer and the two words "OFF" and "OFF" flash on the display; these words will flash for the entire duration the DEMO mode is enabled.

#### Disabling:

- set the FREEZER OPERATION and APPLIANCE ON/OFF Knob to Off;
- keep the two buttons "Select" and "Mode" pressed for approximately 5 seconds, until you hear the buzzer and the two words "OFF" and "OFF" on the display stop flashing.

## Using the refrigerator to its full potential

- Use the REFRIGERATOR OPERATION knob to adjust the temperature (*see Description*).
- Activate the **SUPER COOL** function to lower the temperature quickly. For example, when you place a large number of new food items inside a fridge, the internal temperature will rise slightly. The function quickly cools the groceries by temporarily reducing the temperature until it reaches the ideal level.
- Place only cold or lukewarm foods in the compartment, not hot foods (*see Precautions and tips*).
- Remember that cooked foods do not last longer than raw foods.
- Do not store liquids in open containers. They will increase humidity in the refrigerator and cause condensation to form.

## Using the freezer to its full potential

- Use the FREEZER OPERATION and APPLIANCE ON/OFF Knob to adjust the temperature (see *Description*).
- Do not re-freeze food that is defrosting or that has already been defrosted. These foods must be cooked and eaten (within 24 hours).
- Fresh food that needs to be frozen must not come into contact with food that has already been defrosted. Fresh food must be stored in the top FREEZER and STORAGE compartment where the temperature drops below -18°C and guarantees rapid freezing.
- Do not place glass bottles which contain liquids, and which are corked or hermetically sealed in the freezer because they could break.
- The maximum quantity of food that may be frozen daily is indicated on the plate containing the technical properties located on the bottom left side of the refrigerator compartment (for example: Kg/24h: 4).
- To freeze (if the freezer is already operating):
  - For small quantities, less than the maximum capacity indicated on the data plate (situated on the lower left, next to the salad crisper), enable the SUPER FREEZE function on the display in the "24 hour" mode and insert the food to be frozen. To enable the function, press the MODE button as many times as necessary for the SUPER FREEZE symbol to start flashing and then press the SELECT button to enable the SUPER FREEZE function. After 24 hours, or once the optimal temperatures have been reached, the rapid freezing function is automatically disabled.
  - For large quantities of food to be frozen (up until the maximum load indicated on the data plate situated on the lower left, next to the salad crisper), enable the SUPER FREEZE function on the display in the "48 hours" mode: To enable the function, press the MODE button as many times as necessary for the SUPER FREEZE symbol to start flashing and then press the SELECT button for more than three seconds to ensure the function is enabled (symbol SUPER FREEZE function starts to flash slowly). After 24 hours, the function symbol will stop flashing and go back to being permanently lit; you can now insert the food to be frozen. After another 24 hours, the function will be disabled automatically.

**!** Do not open the door during freezing.

**!** If there is a power cut or malfunction, do not open the freezer door. This will help maintain the temperature inside the freezer, ensuring that foods are conserved for at least 9 -14 hours.

## ICE trays.

The Easy Ice trays are set into the top part of the freezer drawers to maximise the space within the freezer. The trays are drip-free and sealed to prevent food from tainting the ice cubes.

1. Check that the tray is completely empty and fill it with water through the opening provided.
2. Take care not to exceed the level indicated (MAX WATER LEVEL). Excess water prevents the ice cubes from dispensing (if this happens, wait for the ice to melt and empty the tray).
3. Turn the tray 90°: due to the connected compartments each mould fills with water (see *diagram*).
4. Close the opening with the lid provided and put the tray back, placing the top part in the corresponding housing and allowing it to drop in again.
5. When the ice has formed (minimum time approximately 8 hours) knock the tray against a hard surface and wet the outside so that the ice cubes come loose and take them out through the opening.

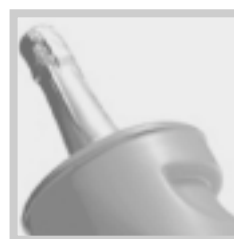
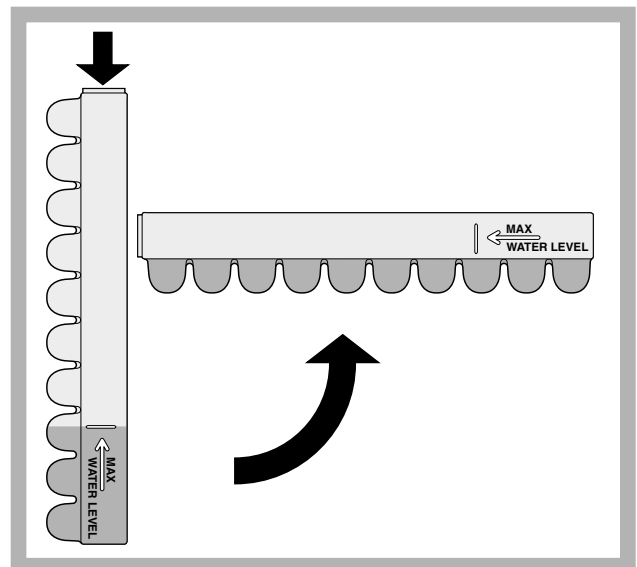

**ICE PARTY:** to bring a bottle of sparkling wine or champagne to the right temperature. Place it in the bucket provided inside the FREEZER and STORAGE compartment. The bucket may be used to serve the bottle, keeping it cool.

# Maintenance and care

GB

## Switching the appliance off

During cleaning and maintenance it is necessary to disconnect the appliance from the electricity supply:

1. set the FREEZER OPERATION and APPLIANCE ON/OFF Knob on Off
2. pull the plug out of the socket

! If this procedure is not followed, the alarm may sound. This alarm does not indicate a malfunction. To restore normal operation, it is sufficient to set the FREEZER OPERATION and APPLIANCE ON/OFF knob on the desired value. To disconnect the appliance, follow point 1 and 2.

## Cleaning the appliance

- The external and internal parts, as well as the rubber seals may be cleaned using a sponge that has been soaked in lukewarm water and bicarbonate of soda or neutral soap. Do not use solvents, abrasive products, bleach or ammonia.
- The removable accessories may be soaked in warm water and soap or dishwashing liquid. Rinse and dry them carefully.

## Avoiding mould and unpleasant odours

- The appliance is manufactured with hygienic materials which are odour free. In order to maintain an odour free refrigerator and to prevent the formation of stains, food must always be covered or sealed properly.
- If you want to switch the appliance off for an extended period of time, clean the inside and leave the doors open.

## Holiday function

To minimise energy usage when on holiday, it is not necessary to switch the appliance off. The appliance has a function which allows it to maintain the temperature of the refrigerator compartment at approximately 15°C (which can also be used to conserve make-up and beauty products). The freezer temperature must be set to the minimum value (1) in order to preserve the food. T

## Defrosting the appliance

! Follow the instructions below.  
Do not speed up the defrosting process by using any devices or tools other than the scraper provided, you may damage the refrigeration circuit.

### Defrosting the refrigerator compartment

The refrigerator has an automatic defrosting function: water is ducted to the back of the appliance by a special discharge outlet (see diagram) where the heat produced by the compressor causes it to evaporate. It is necessary to clean the discharge hole regularly so that the water can flow out easily.

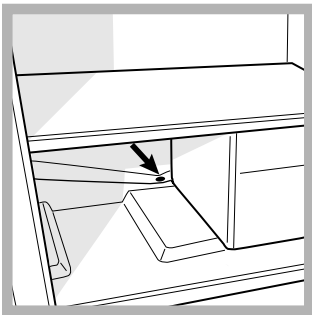

### Defrosting the freezer compartment

There is no need to defrost the freezer since the "ventilated cold air" cooling system prevents the formation of frost and ice on the walls.

## Replacing the light bulb

To replace the light bulb in the refrigerator compartment, pull out the plug from the electrical socket. Follow the instructions below.

Access the light bulb (A) by unscrewing the fixing screw (B) which is located at the back of the lampcover, as shown (see diagram). Replace it with a similar light bulb, the power of which should not exceed 15W.

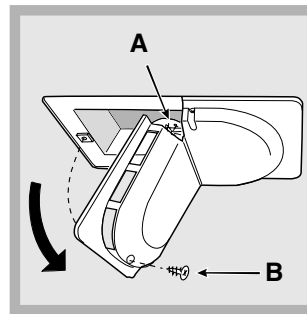

# Precautions and tips

GB

! The appliance was designed and manufactured in compliance with international safety standards. The following warnings are provided for safety reasons and must be read carefully.



This appliance complies with the following Community Directives:

- 73/23/EEC of 19/02/73 (Low Voltage) and subsequent amendments;



- 89/336/EEC of 03.05.89 (Electromagnetic Compatibility) and subsequent amendments;  
- 2002/96/CE..

## General safety

- The appliance was designed for domestic use inside the home and is not intended for commercial or industrial use.
- The appliance must be used to store and freeze food products by adults only and according to the instructions in this manual.
- The appliance must not be installed outdoors, even in covered areas. It is extremely dangerous to leave the appliance exposed to rain and storms.
- Do not touch the appliance with bare feet or with wet or moist hands and feet.
- Do not touch the internal cooling elements: this could cause skin abrasions or frost/freezer burns.
- When unplugging the appliance always pull the plug from the mains socket, do not pull on the cable.
- Before cleaning and maintenance, always switch off the appliance and disconnect it from the electrical supply. It is not sufficient to set the temperature adjustment knobs on ● (appliance off) to eliminate all electrical contact.
- In the case of a malfunction, under no circumstances should you attempt to repair the appliance yourself. Repairs carried out by inexperienced persons may cause injury or further malfunctioning of the appliance.
- Do not use devices or tools other than the special scraper provided inside the compartments.
- Do not put ice cubes taken directly from the freezer into your mouth.
- Do not allow children to tamper with the controls or play with the appliance. Under no circumstance should they be allowed to sit on the bins or to hang from the door.
- Keep packaging material out of the reach of children! It can become a choking or suffocation hazard.

## Disposal

- Observe local environmental standards when disposing packaging material for recycling purposes.
- The European Directive 2002/96/EC on Waste Electrical and Electronic Equipment (WEEE), requires that old household electrical appliances must not be disposed of in the normal unsorted municipal waste stream. Old appliances must be collected separately in order to optimise the recovery and recycling of the materials they contain and reduce the impact on human health and the environment. The crossed out “wheeled bin” symbol on the product reminds you of your obligation, that when you dispose of the appliance it must be separately collected. Consumers may take their old appliance to public waste collection areas, other communal collection areas, or if national legislation allows return it to a retailer when purchasing a similar new product. All major household appliance manufacturers are active in the creation of systems to manage the collection and disposal of old appliances.

## Respecting and conserving the environment

- Install the appliance in a fresh and well-ventilated room. Ensure that it is protected from direct sunlight and do not place it near heat sources.
- Try to avoid keeping the door open for long periods or opening the door too frequently in order to conserve energy.
- Do not fill the appliance with too much food: cold air must circulate freely for food to be preserved properly. If circulation is impeded, the compressor will work continuously.
- Do not place hot food directly into the refrigerator. The internal temperature will increase and force the compressor to work harder and will consume more energy.
- Defrost the appliance if ice forms (*see Maintenance*). A thick layer of ice makes cold transference to food products more difficult and results in increased energy consumption.
- Regularly check the door seals and wipe clean to ensure they are free of debris and to prevent cold air from escaping (*see Maintenance*).

If the appliance does not work, before calling for Assistance (see Assistance), check for a solution from the following list.

GB

## Malfunctions:

## Possible causes / Solutions:

### The display does not illuminate.

- The plug has not been inserted into the electrical socket, or not far enough to make contact, or there is no power in the house.

### The motor does not start.

- The appliance comes with a motor protection control (see Start-up and use).

### The refrigerator and the freezer do not cool well.

- The doors do not close properly or the seals are damaged.
- The doors are opened too frequently.
- The OPERATION knobs are not on the correct setting (see Description).
- The refrigerator or the freezer have been over-filled.

### The food inside the refrigerator is beginning to freeze.

- The REFRIGERATOR OPERATION knob is not on the correct setting (see Description).
- The food is in contact with the back inside wall of the refrigerator.

### The motor runs continuously.

- The SUPER COOL and/or SUPER FREEZE and/or ICE PARTY functions are enabled (see Description).
- The door is not closed properly or is continuously opened.
- The outside ambient temperature is very high.

### The appliance makes a lot of noise.

- The internal refrigerant makes a slight noise even when the compressor is off. This is not a defect, it is normal.

### There is water at the bottom of the refrigerator.

- The water discharge hole is blocked (see Maintenance).

### Door open alarm

Should the refrigerator door be left open for more than two minutes, the lamp inside the compartment will begin to flash; after a few seconds, an alarm buzzer is sounded. To silence this buzzer, just shut the door or press the SELECT button. Should the door remain open for more than 4 minutes, the lamp will flash more rapidly.

### Abnormal freezer heating alarm

- a)** To signal an excessive heating on the part of the freezer (e.g. momentary power failure), a buzzer will sound and a message comes up on the display "A1" to signal the dangerous heating of the compartment. To prevent food from refreezing, the freezer will try to maintain a temperature of 0°C, thus allowing you to use up the food within 24 hours or to cook them and then refreeze them. You can turn the buzzer off simply by pressing the **SELECT** button.
- To return to normal operation and cancel the message from the display, you need to turn the appliance off and on again, turning the appliance FREEZER OPERATION and APPLIANCE ON/OFF Knob.
- b)** If the temperature inside the freezer continues to rise to excessively high values, the buzzer will sound yet again and another message "A2" will come up on the display to signal the dangerous state of overheating. We recommend you check the conditions of the food, as it may be necessary to throw it away. In all cases, food should not be refrozen unless you cook it first. To prevent food from refreezing, the freezer will try to maintain a temperature of 0°C. The buzzer can be turned off by simply pressing the **SELECT** button. To return to normal operation and cancel the message from the display, you need to turn the appliance off and on again, turning the appliance FREEZER OPERATION and APPLIANCE ON/OFF Knob.

### Before calling for Assistance:

- Check if the malfunction can be solved on your own (see *Troubleshooting*).
- If after all the checks, the appliance still does not operate or the problem persists, call the nearest Service Centre

### Communicating:

- type of malfunction
- appliance model (Mod.)
- serial number (S/N)

This information can be found on the data plate located on the bottom left side of the refrigerator compartment.

model				serial number			
Mod. <b>RG 2330</b>		TI	Cod. <b>93139180000</b>		S/N <b>704211801</b>		
240 V-	Hz	150 W	W	Fuse	A	mm	Max 15
Total	<b>340</b>	<b>75</b>			Freez.	Capac	Class
Gross Bruto		Gross Bruto		Net Util Utile		Poder de Cong	Class <b>N</b>
Brut		Brut		Brut		kg/24 h	Classe
Compr. Syst.	R 134 a	Test	Pressure				
Kompr.	kg 0,090	P.S-I.	HIGH-235				
Made in Italy	13918	LOW	140				

**Never call on unauthorized technicians and always refuse spare parts which are not originals.**