



BCB 33 A (RU)



АЮ 77

UA

Українська мова

Інструкція з експлуатації

КОМБІНОВАНИЙ ХОЛОДИЛЬНИК З МОРОЗИЛЬНОЮ КАМЕРОЮ

Зміст

Інструкція з експлуатації, 1
Технічне обслуговування, 2
Опис пристрою, 3
Встановлення, 10
Запуск і використання, 10
Обслуговування та догляд, 12
Профілактичні заходи та рекомендації, 12
Методи усунення несправностей, 13

RU

Русский

Руководство по эксплуатации

КОМБИНИРОВАННЫЙ ХОЛОДИЛЬНИК / МОРОЗИЛЬНИК

Содержание

Информация для потребителя, 1
Помощь, 2
Описание оборудования, 3
Установка, 6
Включение и использование, 6
Обслуживание и уход, 8
Предупреждения и рекомендации, 8
Устранение неисправностей, 9

KAZ

Қазақша

Пайдалану бойынша нұсқаулық

ЕКІ КАМЕРАЛЫ ТОҢАЗЫТҚЫШ

Мазмұны

Пайдалану бойынша нұсқаулық , 1
Қолдау, 2
Сипаты , 4
Орнату, 14
Қосу, 14
Техникалық қызмет және күтіп ұстау, 15
Сақтандыру шаралары , 15
Ақауларды жою, 16

RU

Техническое обслуживание

Перед тем как обратиться в Центр Технического обслуживания:

- проверьте, можно ли устранить неисправность самостоятельно (см. *Неисправности и методы их устранения*).

При обращении в Центр Технического Обслуживания необходимо сообщить:

- тип неисправности
- модель изделия (Мод.)
- номер тех. паспорта (серийный №)

Все эти данные вы найдете на табличке с техническими характеристиками, расположенной в левом нижнем углу холодильной камеры.

Никогда не прибегайте к услугам не уполномоченных мастеров и не разрешайте устанавливать на вашу машину не оригинальные запчасти.

- Не пользуйтесь услугами лиц, не уполномоченных производителем.
- При ремонте требуйте использования оригинальных запасных частей.

Производитель оставляет за собой право без предупреждения вносить изменения в конструкцию и комплектацию, не ухудшающие эффективность работы оборудования. Некоторые параметры, приведенные в этой инструкции, являются приблизительными. Производитель не несет ответственности за незначительные отклонения от указанных величин.

UA

Допомога

Перш ніж зателефонувати у сервісний центр:

- Перевірте, чи можна самостійно вирішити проблему (*див. Невпра́вності і засоби їх усунення*).
- Якщо, незважаючи на усі перевірки, прилад не працює або несправність залишається, зателефонуйте до ближчого до вас сервісного центру

Слід повідомити:

- тип неполадки
- модель приладу (Mod.)
- серійний номер (S/N)

Цю інформацію можна знайти на таблиці з характеристиками, яка розташована на холодильному відділенні внизу ліворуч.

Ні в якому разі не звертайтеся по допомогу до неуповноважених техніків і не дозволяйте при заміні використовувати неоригінальні запасні частини.

KAZ

Техникалық қызмет көрсету

Техникалық қызмет көрсету орталығына хабарласпас бұрын:

- ақауды өз бетінше жөндеуге болатындығын тексеріп алыңыз (Ақаулар және оларды жою әдістері бөлімін қараңыз Сериялық нөмірі)

Техникалық қызмет көрсету орталығына хабарласқанда мыналарды хабарлау қажет:

- ақау типі
- бұйым моделі (Мод.)
- тех.паспорт нөмірі (сериялық №)

бұл мәліметтердің бәрін тоқазытқыш камерасының сол жақ бетінде төменде орналасқан техникалық сипаттамалары бар кестеден табасыз

Уәкілетті емес тұлғалардың қызметін пайдаланбаңыздар. Жөндеу жұмыстарында түпнұсқа бөлшектерді талап етіңіздер.

RU - модель
UA - модель
KAZ - модель

Mod. RG 2330		TI	Cod. 93139180000	S/N 704211801
240 V-	Hz	150 W	W	Fuse A
Total	340	75		Freez. Capac Class
Gross Bruto Brut		Gross Bruto Brut	Net Util Utile	Gross Bruto Brut
				Poder de Cong Class N
				kg/24 h 4,0 Classe
Compr. Syst.	R 134 a	Test Pressure HGH-235		
Compr.	kg 0,090	P-S-L LOW 140		
Made in Italy 13918				

RU - серійний номер
UA - серійний номер
KAZ - сериялық нөмірі

RU

Русский

Описание изделия

Общий вид

Инструкции данного руководства подходят для различных моделей холодильников. На рисунках может быть непосредственно не представлена купленная модель оборудования. Более подробная информация приведена на следующих страницах.

- 1 Отделение для ХРАНЕНИЯ*
- 2 Отделение для ЗАМОРАЖИВАНИЯ и ХРАНЕНИЯ
- 3 Ящик для ОВОЩЕЙ и ФРУКТОВ*
- 4 Зона сохранения свежести FOOD CARE ZONE для МЯСА и СЫРА*
- 5 ПОЛКА для ВИНА*
- 6 ПОЛКИ*
- 7 ЛАМПА (см. Обслуживание и уход)*
- 8 Съёмные ПОЛКИ многоцелевого назначения*
- 9 Полка для БУТЫЛОК
- 10 Контейнер FRESH BOX*
- 11 Озонирующее устройство ACTIVE OXYGEN*
- 12 Интегрированная система охлаждения воздуха AIR*
- 13 Ручка РЕГУЛИРОВКИ ТЕМПЕРАТУРЫ

* Количество и/или расположение может варьироваться, имеется только на некоторых модификациях моделей.

UA

Українська мова

Опис пристрою

Загальний вигляд

Інструкції, що містяться у цій інструкції можна застосовувати до різних моделей холодильників. Рисунки можуть безпосередньо не стосуватися придбаного обладнання. На наступних сторінках описано більш складні характеристики.

- 1 Відділення для ЗБЕРІГАННЯ *
- 2 Відділення для ЗАМОРОЖУВАННЯ та ЗБЕРІГАННЯ
- 3 Ящик для ФРУКТІВ і ОВОЧІВ *
- 4 ЗОНА ЗБЕРІГАННЯ М'ЯСА та СИРУ *
- 5 СТЕЛАЖ ДЛЯ ВИНА *
- 6 ПОЛИЦІ *
- 7 ЛАМПА (див. Обслуговування) *
- 8 Зйомні багатофункціональні ПОЛИЦІ *
- 9 Полиця для ПЛЯШОК
- 10 ЯЩИК ДЛЯ ЗБЕРЕЖЕННЯ СВІЖОСТІ *
- 11 АКТИВНИЙ КИСЕНЬ *
- 12 ПОВІТРЯ *
- 13 Ручка ТЕРМОРЕГУЛЯТОРА

* Відрізняються кількістю та/або розташуванням, присутні лише у деяких моделях.

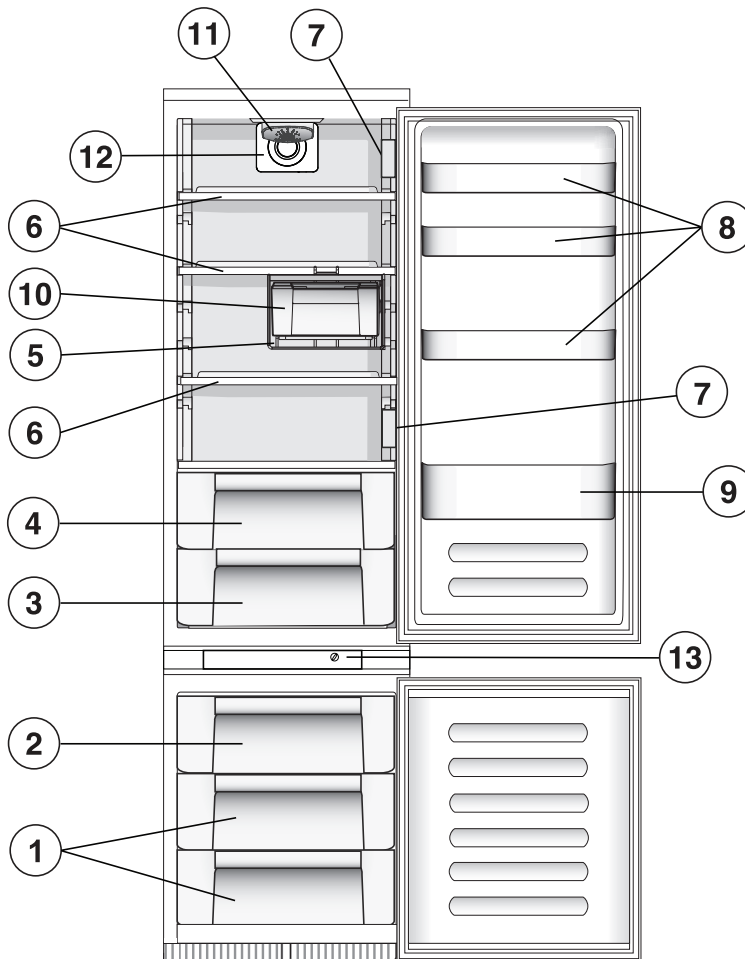

Сипаты Жалпы түрі

Осы брошюрадағы нұсқаулық тоңазытқыштың әртүрлі модельдеріне қатысты қолданылады. Суреттер сіз сатып алған модельге сәйкес келе бермеуі де мүмкін. Барынша нақты сипаттаманы келесі беттерден таба аласыз. .

- 1 ӨНІМДЕРДІ САҚТАУҒА арналған бөлім *
- 2 ӨНІМДЕРДІ ҚАТЫРУ және САҚТАУҒА арналған бөлім
- 3 ЖЕМІС-ЖИДЕК және КӨКӨНІСКЕ арналған бөлім *
- 4 ЕТ және ІРІМШІККЕ арналған БӨЛІМ*
- 5 ШАРАПҚА арналған БӨЛІМ *
- 6 СӨРЕЛЕР*
- 7 ЛАМПА («Техникалық қызмет» бөлімін қара) *
- 8 Алынатын коп функциялы СӨРЕЛЕР *
- 9 БӨТЕЛКЕДЕГІ ӨНІМДЕРГЕ арналған сөрелер
- 10 КОНТЕЙНЕР для СОХРАНЕНИЯ СВЕЖЕСТИ *
- 11 БЕЛСЕНДІ КИСЛОРОД *
- 12 АУА БЕРУ *
- 13 ТЕМПЕРАТУРАНЫ РЕТТЕУ түймесі

* әрбір моделде ғана саны және/немесе орналасу орны әртүрлі болады.

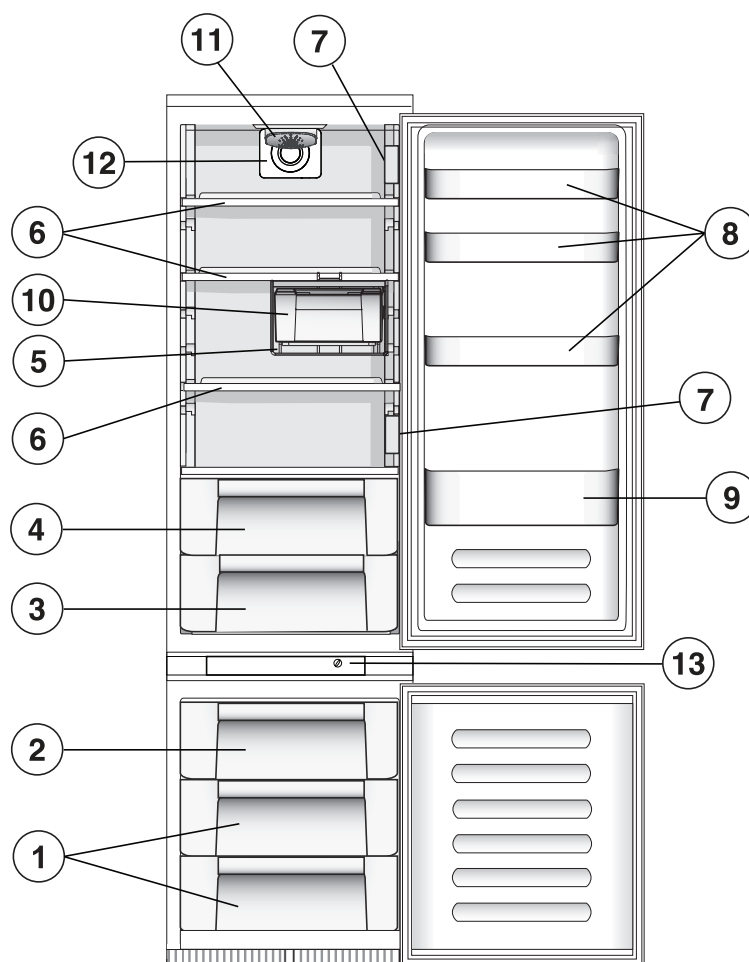

Изделие:	Комбинированный холодильник-морозильник	Комбинированный холодильник-морозильник	Комбинированный холодильник-морозильник	Комбинированный холодильник-морозильник	Комбинированный холодильник-морозильник
Торговая марка:					
Торговый знак изготовителя:	BCB 31 AA (RU)	BCB 31 AA (RU)	BCB 31 AA (RU)	BCB 33 AA	BCB 33 AAA
Модель:	Италия	Италия	Италия	Италия	Италия
Страна-изготовитель:	198 л	198 л	214 л	214 л	214 л
Общий полезный объем для хранения свежих продуктов	57 л	57 л	57 л	57 л	57 л
Общий полезный объем для хранения замороженных продуктов	220-240 V ~	220-240 V ~	220-240 V ~	220-240 V ~	220-240 V ~
Номинальное значение напряжения электропитания или диапазон напряжения	Hz	Hz	50 Hz	50 Hz	50 Hz
Условное обозначение рода электрического тока или номинальная частота переменного тока	Класс защиты I	Класс защиты I	Класс защиты I	Класс защиты I	Класс защиты I
Класс защиты от поражения электрическим током	A+	A	A	A+	A++
Класс энергопотребления	277 кВтч/год	277 кВтч/год	316 кВтч/год	284 кВтч/год	223 кВтч/год
Потребление электроэнергии	Статическая система разморозки N-ST	Статическая система разморозки N-ST	Статическая система разморозки N-ST	Статическая система разморозки N-ST	Статическая система разморозки N-ST
No Frost / Статическая система разморозки	R 600 A	R 600 A	R 600 A	R 600 A	R 600 A
Климатический класс	39 дБА	39 дБА	39 дБА	39 дБА	39 дБА
Тип хладагента	1	1	1	1	1
Корректированный уровень звуковой мощности					
Количество компрессоров	АЮ 77	АЮ 77	АЮ 77	АЮ 77	АЮ 77
В случае необходимости получения информации по сертификатам соответствия или получения копий сертификатов соответствия на данную технику, Вы можете отправить запрос по электронному адресу cert.rus@indesit.com.					
Дату производства данной техники можно получить из серийного номера, расположенного под штрих-кодом (S/N XXXXXXXX * XXXXXXXXXX), следующим образом:	- 1-ая цифра в S/N соответствует последней цифре года, - 2-ая и 3-я цифры в S/N - порядковому номеру месяца года, - 4-ая и 5-ая цифры в S/N - числу определенного месяца и года.	- 1-ая цифра в S/N соответствует последней цифре года, - 2-ая и 3-я цифры в S/N - порядковому номеру месяца года, - 4-ая и 5-ая цифры в S/N - числу определенного месяца и года.	- 1-ая цифра в S/N соответствует последней цифре года, - 2-ая и 3-я цифры в S/N - порядковому номеру месяца года, - 4-ая и 5-ая цифры в S/N - числу определенного месяца и года.	- 1-ая цифра в S/N соответствует последней цифре года, - 2-ая и 3-я цифры в S/N - порядковому номеру месяца года, - 4-ая и 5-ая цифры в S/N - числу определенного месяца и года.	- 1-ая цифра в S/N соответствует последней цифре года, - 2-ая и 3-я цифры в S/N - порядковому номеру месяца года, - 4-ая и 5-ая цифры в S/N - числу определенного месяца и года.
Производитель:	Indesit Company S.p.A.				
Импортер:	Виале А. Мерлони 47, 60044, Фабриано (АН), Италия				
С вопросами (в России) обращаться по адресу:	ООО "Индезит РУС" до 01.01.2011: Россия, 129223, Москва, Проспект Мира, ВВЦ, пав. 46 с 01.01.2011: Россия, 127018, Москва, ул. Двинцев, дом 12, корп. 1				

Установка

! Важно сохранить данное руководство для последующих консультаций. В случае продажи, передачи изделия или при переезде на новую квартиру необходимо проверить, чтобы руководство оставалось вместе с изделием, для того чтобы его новый владелец мог ознакомиться с правилами эксплуатации холодильника и с соответствующими предупреждениями.

! Внимательно прочитайте инструкции: в них содержатся важные сведения об установке, эксплуатации и безопасности изделия.

Расположение и подсоединение

Расположение

1. Установите изделие в сухом помещении с хорошей вентиляцией.
2. Не закрывайте вентиляционные решетки, расположенные в задней части изделия: компрессор и конденсатор вырабатывают тепло, и для их исправного функционирования требуется хорошая вентиляция, что позволяет также сократить расход электроэнергии.
3. Не устанавливайте изделие рядом с источниками тепла. (прямой солнечный свет, кухонные плиты).

Электрическое подсоединение

После доставки изделия установите его в вертикальное положение и подождите не менее 3 часов перед его подсоединением к сети электропитания. Перед подсоединением вилки изделия к электрической розетке необходимо проверить следующее:

- электрическая розетка должна быть соединена с заземлением и соответствовать нормативам;
- электрическая розетка должна быть рассчитана на максимальную мощность изделия, указанную на табличке с техническими характеристиками, расположенной в левом нижнем углу внутри холодильной камеры (например, 150 Вт);
- напряжение электропитания должно быть в пределах, указанных на табличке с техническими характеристиками, расположенной в левом нижнем углу внутри холодильной камеры (например, 220-240 В);
- электрическая розетка должна быть совместима с вилкой изделия.

В противном случае поручите замену вилки изделия уполномоченному технику (см. *Обслуживание*); не используйте удлинители и тройники.

! После установки оборудования должен быть обеспечен свободный доступ к питающему кабелю и розетке.

! Кабель не должен быть перекручен или пережат.

! Кабель следует регулярно проверять, его замена должна производиться только специалистами сервисного центра (см. *Помощь*).

! Производитель не несет ответственности в случае несоблюдения указанных мер безопасности.

Включение и эксплуатация

Порядок включения изделия

! Перед тем как включить изделие выполните указания по установке (см. *Установка*).

! Перед подсоединением изделия к сети электропитания тщательно вымойте камеры и аксессуары теплой водой с содой.

1. Подключить провод питания и убедиться что включена лампа внутреннего освещения
2. Повернуть ручку Регулирования Температуры в среднее положение. Через несколько часов можно загрузить продукты в холодильник.

* Детали, которые могут варьировать по количеству и/или по расположению.

Регулирование Температуры

Температура внутри холодильника регулируется автоматически в соответствии с позицией ручки Регулирования Температуры
 * = менее холодно

 *** = более холодно

Рекомендуется использовать в среднем положении

Для увеличения доступного объема и улучшения эстетики охлаждающее устройство расположено внутри задней стенки холодильного отделения. На задней стенке холодильного отделения возможно присутствие инея во время работы и капель воды во время стоянки компрессора. Это является нормальным функционированием холодильника.

Морозильное отделение

Когда оборудование включено, в морозильном отделении по умолчанию установлена температура -18 °С. Для ускорения процесса охлаждения отделения включите функцию быстрого замораживания SUPER FREEZE (температура в морозильном отделении продолжит отображаться на дисплее). При достижении оптимальной температуры функция отключится, теперь можно поместить продукты в отделение.

AIR*

Механизм системы находится в верхней части холодильного отделения (см. рис.).

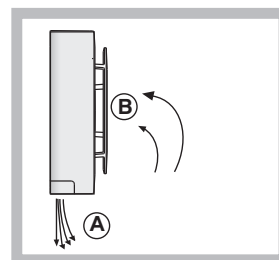

Интегрированная система охлаждения воздуха AIR максимально увеличивает циркуляцию воздуха в отделении, повышая эффективность работы испарителя; при открывании дверцы быстро восстанавливает оптимальную температуру в холодильнике: выдуваемый воздух (A) охлаждается при соприкосновении с холодной поверхностью, в то время как нагретый воздух (B) всасывается (см. рис.).

ACTIVE OXYGEN (АКТИВНЫЙ КИСЛОРОД)*

Данное устройство испускает молекулы озона в холодильник; озон природный газ, обладающий антибактериальными, антимикробными свойствами, позволяет снизить распространение неприятных запахов в холодильнике.

Автоматически определяет необходимое количество озона для продления свежести продуктов, снижает запахи и предотвращает образование бактерий

Вы можете почувствовать в холодильнике определенный запах. Такой же запах можно ощутить во время грозы / дождя после выброса озона — это нормальное явление. Количество озона, испускаемого устройством, невелико, оно быстро снижается в процессе проведения антибактериального действия

Устройство активируется нажатием соответствующего символа на устройстве (внутри холодильной камеры)

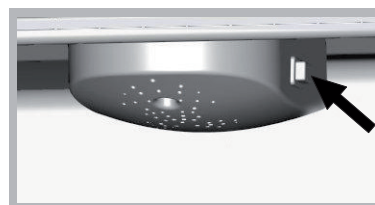

Функция Active Oхigen активна, устройство работает в соответствии со своим циклом (в режиме до деактивации(отключения) функции), эмиссия озона обозначена включением светодиода зеленого цвета внутри холодильной камеры на устройстве, цикл stand by (ожидание – без эмиссии озона) обозначен включением светодиода голубого цвета

Использование всех возможностей холодильного отделения

- Используйте рукоятку настройки ТЕМПЕРАТУРЫ для ее регулировки (см. Описание).
- Не помещайте в отделение горячую пищу, продукты должны быть холодными или комнатной температуры (см. Предупреждения и рекомендации).
- Помните, что приготовленные продукты не хранятся дольше, чем сырые.
- Не храните жидкости в открытых емкостях: это повысит уровень влажности в холодильном отделении и вызовет образования конденсата.

ПОЛКИ: решетчатые или сплошные. Полки съемные, их высоту можно регулировать благодаря специальным направляющим (см. рис.), что позволяет свободно размещать на полках емкости и продукты больших размеров. Можно регулировать высоту полки, полностью не вынимая ее.

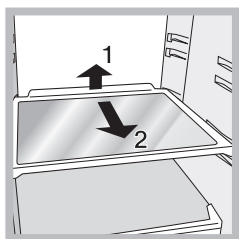

FOOD CARE ZONE *

Отделение предназначено для хранения сырого мяса и рыбы. Низкая температура в отделении Food Care Zone позволяет сохранять продукты свежими в течение недели.

FRESH BOX *

Этот новый контейнер предназначен для более длительного сохранения свежими различных продуктов (таких, как сыр и холодное мясо). При необходимости контейнер можно легко удалить из холодильного отделения или же поместить прямо на полку для бутылок, увеличив тем самым внутреннее пространство в отделении.

Индикатор ТЕМПЕРАТУРЫ*: опознает наиболее холодную зону в холодильнике.

1. Проверьте, что на индикаторе четко видно «OK» (см. рис.).



2. Если на индикаторе не появилось слово «OK», это означает, что температура слишком высокая: установите рукояткой РЕГУЛИРОВКИ ТЕМПЕРАТУРЫ более холодную температуру и подождите примерно 10 ч, пока температура не стабилизируется.
3. Проверьте индикатор снова: при необходимости вновь, как указано выше, произведите регулировку. Индикатор может не показывать «OK», когда в холодильное

отделение помещено много продуктов или при частом открывании дверцы. Подождите не менее 10 ч, прежде чем установить рукояткой РЕГУЛИРОВКИ ТЕМПЕРАТУРЫ более холодную температуру.

Светодиодная система освещения*

Благодаря мощности излучения новая светодиодная система освещения обеспечивает четкую видимость всех продуктов без затенения. При необходимости замены системы, пожалуйста, обратитесь в Авторизованный сервисный центр.

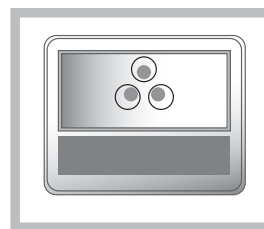

Использование всех возможностей морозильного отделения

- Не замораживайте снова уже размороженные или размораживаемые продукты; такие продукты следует приготовить и употребить в течение 24 часов.
- Свежие продукты, подлежащие замораживанию, не должны соприкасаться с уже оттаявшими продуктами. Свежие продукты следует поместить в верхнее отделение для ЗАМОРАЖИВАНИЯ и ХРАНЕНИЯ, где температура опускается ниже -18° и обеспечивается быстрое замораживание.
- Не помещайте стеклянные бутылки с жидкостями или бутылки с пробками, или герметично закупоренные в морозильное отделение, поскольку они могут лопнуть.
- Максимальное количество продуктов, которое ежедневно может быть заморожено, указано в табличке технических данных оборудования, расположенной внизу на левой стороне холодильного отделения (например: 4 кг / 24 ч).

! Не открывайте дверцу в процессе замораживания.

! Не открывайте дверцу морозильного отделения в случае отключения/сбоя электропитания. Это поможет поддерживать температуру в отделении, обеспечивая сохранность продуктов не менее 9-14 часов.

! Чтобы увеличить свободное место в морозильном отделении, Вы можете удалить ящики и поместить продукты прямо на испаритель.

Обслуживание и уход

Выключение оборудования

Перед операциями по чистке и обслуживанию оборудования его необходимо отключить от электросети. Перевода рукоятки регулировки температуры в позицию OFF (оборудование выключено) недостаточно для полного обесточивания электроконтактов.

Чистка оборудования

- Внешние и внутренние части оборудования, а также резиновые уплотнители очищайте губкой, смоченной в растворе теплой воды с пищевой содой или с нейтральным мылом. Не используйте растворители, абразивные, отбеливающие и аммиакосодержащие средства.
- Съемные аксессуары можно промыть в теплой воде с мылом или, используя средство для мытья посуды, затем ополоснуть и тщательно высушить.

- На задней стороне оборудования может скапливаться пыль осторожно удалите ее пылесосом, установив его на среднюю мощность. Перед этой процедурой оборудование необходимо выключить и отсоединить от электросети.

Как избежать плесени и неприятных запахов

- Это оборудование произведено из гигиеничных, экологически чистых материалов. Чтобы исключить распространение запахов и предотвратить образование пятен в холодильнике, продукты всегда должны быть хорошо герметизированы завернуты или храниться в закрытых емкостях.
- Если Вы отключаете холодильник на продолжительное время, промойте его изнутри и оставьте дверцы открытыми.

Размораживание оборудования

! Следуйте нижеприведенным инструкциям. Не используйте для ускорения размораживания никакие приспособления или инструменты, кроме прилагаемого скребка, иначе Вы можете повредить охлаждающий контур.

Размораживание холодильного отделения

Холодильник имеет функцию автоматического размораживания: вода проходит к задней части оборудования через специальное дренажное отверстие (см. рис.), где от тепла, произведенного компрессором, испаряется. Чтобы вода могла вытекать свободно, необходимо регулярно прочищать дренажное отверстие.

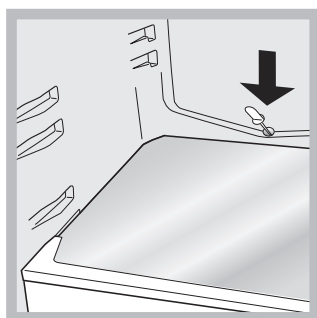

Размораживание морозильного отделения

Если слой инея превышает 5 мм, его необходимо разморозить вручную:

1. Установите рукоятку РЕГУЛИРОВКИ ТЕМПЕРАТУРЫ в позицию **OFF** (ВЫКЛЮЧЕНО).
2. Заверните замороженные продукты в газеты и поместите их в другой морозильник или холодное место.
3. Оставьте дверцу открытой, пока иней полностью не растает. Для ускорения процесса поместите в морозильное отделение емкость с теплой водой.
4. Промойте и тщательно высушите морозильное отделение, прежде чем снова включить оборудование.

Замена лампы*

Перед заменой лампы в холодильном отделении отключите оборудование от электросети. Следуйте нижеприведенным инструкциям. Чтобы получить доступ к лампе, снимите ее плафон, как показано на рис. Замените лампу на аналогичной, мощности, мощность лампы указана на ее покрытии.

* Детали, которые могут варьировать по количеству и/или по расположению.

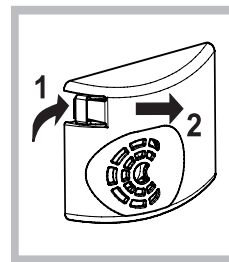

Предосторожности и рекомендации

! Изделие спроектировано и изготовлено в соответствии с международными нормативами безопасности. Необходимо внимательно прочитать настоящие предупреждения, составленные в целях вашей безопасности.



Данное изделие соответствует следующим Директивам Европейского Сообщества:

- 73/23/CEE от 19/02/73 (Низкое напряжение) с последующими изменениям;
- 89/336/CEE от 03/05/89 (Электромагнитная совместимость) с последующими изменениями;
- 2002/96/CE.

Основные правила безопасности

- Это оборудование разработано для бытового использования в домашних условиях и не предназначено для применения на предприятиях промышленности и торговли.
- Холодильник должен использоваться только взрослыми лицами для хранения и замораживания продуктов в соответствии с инструкциям данного руководства.
- Холодильник не должен устанавливаться вне помещений (даже под навесом), так как очень опасно подвергать оборудование воздействию дождя и др. атмосферных факторов.
- Не дотрагивайтесь до оборудования, когда Вы босиком или, если ваши руки или ноги мокрые /влажные.
- Не касайтесь внутренних охлаждающих элементов: это может вызвать повреждение кожи и обморожение.
- Отключая холодильник из сети, беритесь за вилку, а не за кабель.
- Всегда отключайте холодильник из сети перед его мойкой или обслуживанием. Перевода рукоятки регулировки температуры в положение OFF (оборудование выключено) недостаточно для полного обесточивания электроконтактов.
- В случае неправильной работы оборудования ни при каких обстоятельствах не пытайтесь отремонтировать его самостоятельно. Ремонт, выполненный неквалифицированными лицами, может повредить оборудование или вызвать его дальнейшую не исправность.
- Не используйте для чистки внутренней части отделения для замораживания и хранения никакие заостренные или электроинструменты, кроме рекомендованных производителем.
- Во избежание ожога холодом не берите сразу в рот кубики льда из морозильника.
- Оборудованием не должны пользоваться лица (включая детей) со сниженными физическими, сенсорными или умственными способностями, а также не знакомые с инструкциями данного руководства. Использование ими оборудования допускается только под контролем лиц, ответственных за их безопасность или после получения инструкций по работе оборудования. Не позволяйте детям играть с оборудованием.
- Держите упаковочный материал оборудования в не доступном для детей месте он является для них источником потенциальной опасности.

Утилизация

- Соблюдайте действующие требования по утилизации упаковочных материалов.
- Согласно Европейской директиве 2002/96/ЕС по утилизации электрического и электронного оборудования (WEEE) старые электробытовые приборы не должны помещаться в общий городской неотсортированный поток отходов: они должны собираться отдельно, чтобы оптимизировать восстановление и переработку их материалов и уменьшить негативное воздействие на здоровье человека и экологию. Указанный на изделии символ перечеркнутого ведра на колесах напоминает, что при утилизации это оборудование следует поместить отдельно. Для получения информации по правильной утилизации старого оборудования потребители должны обратиться в местные органы управления или в фирму-поставщик.

Экономия энергии и охрана окружающей среды

- Установите холодильник в чистом, вентилируемом помещении. Удостоверьтесь, что оборудование защищено от прямых солнечных лучей и не расположено рядом с источниками тепла.
- В целях энергосбережения старайтесь не держать дверцы долго открытыми или открывать их слишком часто.
- Не переполняйте холодильник: для надлежащего хранения продуктов холодный воздух должен циркулировать свободно. Если циркуляция воздуха затруднена, компрессор будет работать непрерывно.
- Не помещайте горячую пищу в холодильник. Это повысит его внутреннюю температуру, и компрессор будет работать интенсивнее, затрачивая больше электроэнергии.
- При образовании инея разморозьте холодильник (см. Обслуживание и уход). Толстый слой инея затруднит доступ холода к продуктам и в результате увеличится расход электроэнергии.
- Регулярно проверяйте уплотнители на дверцах и протирайте их: уплотнители должны плотно прилегать к дверцам, это позволит избежать утечки холодного воздуха (см. Обслуживание и уход).

Устранение неисправностей

В случае неудовлетворительной работы холодильника или при обнаружении неисправностей, прежде чем обратиться в Авторизованный сервисный центр (см. Помощь), прочитайте этот раздел — некоторые возникшие проблемы Вы сможете решить самостоятельно.

Не горит внутреннее освещение

- Оборудование не подключено к электросети или вилка плохо вставлена в розетку, не обеспечивая контакта, или отключено электропитание в доме.

Холодильное и морозильное отделения плохо охлаждают продукты

- Дверцы плохо закрыты или повреждены их уплотнители.
- Дверцы открывались **слишком** часто.
- Неправильно установлена температура рукояткой РЕГУЛИРОВКИ ТЕМПЕРАТУРЫ.
- Холодильное или морозильное отделение переполнено.
- Температура в помещении ниже 14 °С.

Продукты в холодильном отделении начинают замораживаться

- Неправильно установлена температура рукояткой РЕГУЛИРОВКИ ТЕМПЕРАТУРЫ.
- Продукты соприкасаются с задней внутренней стенкой холодильника.

Не вращается охлаждающий вентилятор

- Открыта дверца холодильного отделения.
- Система охлаждения воздуха автоматически включается только, когда необходимо восстановить идеальные рабочие условия внутри холодильного отделения.

Непрерывно работает компрессор

- Дверца плохо закрыта или постоянно открывалась.
- Высокая температура в помещении.
- Толщина инея превышает 2–3 мм (см. Обслуживание и уход).

Холодильник производит небольшой шум

- Оборудование не выровнено (см. Установка).
- Оборудование установлено между мебелью или другими объектами, которые вибрируют и издают шум.
- Хладагент внутри издает слабый шум, даже когда компрессор выключен. Это нормальное явление и не является дефектом.

Нагрев некоторых внешних частей холодильника

- Такое возрастание температуры необходимо, чтобы исключить образование конденсата на определенных частях оборудования.

Задняя внутренняя стенка холодильного отделения покрыта инеем или каплями воды

- Это показатель нормальной работы оборудования.

Вода на дне холодильника

- Засорено дренажное отверстие (см. Обслуживание и уход).

Встановлення

! Перед використанням вашого нового обладнання, будь-ласка, уважно прочитайте цю інструкцію з експлуатації. Вона містить важливу інформацію для безпечного використання, встановлення та догляду за обладнанням. ! Будь-ласка, збережіть цю інструкцію з експлуатації для використання в майбутньому. Передайте її можливим новим власникам обладнання.

Розміщення та підключення

Розміщення

1. Розмістіть обладнання у добре провітрюваній кімнаті з нормальною вологістю.
2. Не перекривайте рух повітря ззаду пристрою. Компресор і конденсатор виділяють тепло і для правильного функціонування та економії енергії потребують доброї вентиляції.
3. Встановіть обладнання подалі від джерел тепла (прямих сонячних променів, електричних духовок і т.п.).

Підключення до електромережі

Після транспортування обладнання обережно поставте його у вертикальне положення і зачекайте щонайменше 3 години, перш ніж підключати його до електричної мережі. Перед підключенням вилки до електромережі переконайтеся у наступному:

- Обладнання заземлено, а вилка відповідає нормам законодавства.
- Розетка може витримувати максимальну потужність обладнання, яка вказана у інформаційній табличці, розташованій у нижній частині лівої сторони холодильника (наприклад, 150 Вт).
- Напруга повинна бути в межах значень, що вказані у інформаційній табличці, розташованій у нижній частині лівої сторони холодильника (наприклад, 220-240 В).
- Розетка відповідає вилці обладнання. Якщо вилка не підходить до розетки, зверніться до кваліфікованого електрика, щоб замінити вилку (див. Технічне обслуговування). Не використовуйте подовжувачі чи перехідники.

! Обладнання повинно бути встановлене таким чином, щоб завжди мати доступ до електричного кабелю та електричної розетки.

! Кабель не може бути зігнутий чи затиснений.

! Кабель повинен регулярно перевірятися та у разі потреби замінений виключно кваліфікованим електриком (див. Технічне обслуговування).

! Виробник звільняється від відповідальності у випадку недотримання цих заходів по забезпеченню безпеки.

Запуск і використання

Запуск обладнання

! Дотримуйтеся інструкції з встановлення перед запуском обладнання (див. Встановлення).

! Перед включенням обладнання добре промийте відділення та аксесуари теплою водою та бікарбонатом.

1. Підключити провід живлення та переконайтесь, що лампа внутрішнього освітлення увімкнена.
2. Повернути ручку регулювання температури в середнє положення. Через декілька годин можна покласти продукти в холодильник.

Регулювання температури

Температура всередині холодильника регулюється автоматично у відповідності з позицією ручки регулювання температури

☺* = менш холодно

☺*** = більш холодно

Рекомендується використовувати середнє положення.

Для збільшення доступного об'єму та покращення естетики охолоджуючий пристрій знаходиться всередині на задній стінці холодильного відділення.

На задній стінці холодильного відділення можлива наявність інею під час роботи та краплинок води, коли компресор працює або на паузі. Це є нормальним функціонуванням холодильника.

Морозильне відділення

Після включення обладнання морозильне відділення налаштоване на значення температури за замовчуванням: -18°C . Для прискорення процесу охолодження відділення ми рекомендуємо встановлення функції SUPER FREEZE (швидке заморожування) (стрічка статусу морозильника продовжує показувати встановлену температуру); коли всередині відділення буде досягнута його оптимальна температура, функція буде дезактивована і всередину можна класти продукти.

Функція ПОВІТРЯ *

Цю функцію можна розпізнати через присутність механізму у верхній частині холодильного відділення (див. рисунок).

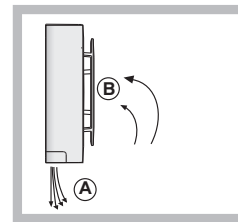

Функція ПОВІТРЯ прискорює циркуляцію повітря, підвищуючи ефективність випаровувача та сприяючи якнайшвидшому досягненню оптимальної температури всередині холодильника після кожного його відкриття. Повітря, що вивувається (A), охолоджується при контакті з холодною стінкою, тоді як тепліше повітря (B) всмоктується (див. рисунок).

Функція АКТИВНИЙ КИСЕНЬ *

Цей пристрій впускає всередину холодильника молекули озону; озон – це природна речовина, яка знищує бактерії та мікроорганізми, зменшуючи їх поширення та запобігаючи появі неприємних запахів.

Автоматично визначає необхідну кількість озону для довшої свіжості продуктів, зменшити неприємні запахи та запобігає утворенню бактерій

Всередині холодильника може бути легкий специфічний запах. Такий самий запах ви відчуваєте під час бурі, коли в результаті розрядів блискавки вивільняється озон; це цілком нормально. Кількість озону, що виробляється пристроєм, є дуже малою і в процесі антибактеріальної дії швидко розсіюється.

Устройство активується нажатием соответствующего символа на устройстве (внутри холодильной камеры)

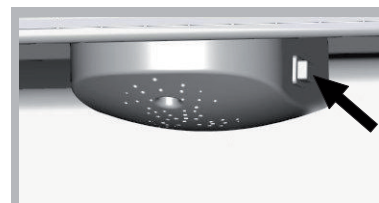

Функція Active Oxygen активна, коли пристрій працює відповідно свого циклу (в повторювальному режимі до деактивації (відключення) функції), емісія озону визначається включенням світлодіода зеленого кольору всередині холодильної камери на пристрої, опція stand by (очікування – без емісії озону) визначається включенням світлодіода блакитного кольору.

Максимально ефективне використання холодильного відділення

- Для налаштування температури використовуйте ручку ТЕРМОРЕГУЛЯТОРА (див. Опис).
- У відділення кладіть лише холодну або теплу їжу, але не гарячу (див. Профілактичні заходи та рекомендації).
- Пам'ятайте, що приготована їжа не зберігається довше від сирової їжі.
- Не зберігайте рідини у відкритих контейнерах. Це підвищить вологість у холодильнику і спричинить утворення конденсату.

ПОЛИЦІ: з решіткою або без.

Завдяки спеціальним спрямовувачам полиці є зйомними, а висоту можна регулювати (див. рисунок), що забезпечує зручне зберігання великих контейнерів та їжі. Висоту можна регулювати, повністю не знімаючи полицю.

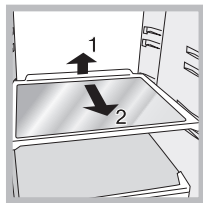

ЗОНА ДОГЛЯДУ ЗА ПРОДУКТАМИ *

Місце, призначене для зберігання свіжих продуктів, таких як м'ясо та риба. Завдяки низькій температурі всередині відділення Зона Догляду за Продуктами продовжує період часу, протягом якого їжа може зберігатися не втрачаючи при цьому свіжості, до одного тижня.

ЯЩИК СВІЖОСТІ *

Це новий контейнер, призначений для довшого зберігання різних продуктів (таких як сир і холодне м'ясо) без втрати свіжості. Якщо він не потрібний, його можна легко вийняти з холодильного відділення. Якщо в холодильнику є Полиця для пляшок, поставивши Ящик Свіжості безпосередньо на неї, можна створити більше додаткового місця.

Індикатор ТЕМПЕРАТУРИ*: служить для ідентифікації найхолоднішого місця в холодильнику.

1. Перевірте, чи на індикаторі чітко з'явився напис ОК (див. рисунок).



2. Якщо слово «ОК» не з'явилося, то це означає, що температура надто висока: поверніть ручку ТЕРМОРЕГУЛЯТОРА у вище положення (холодніше) та зачекайте приблизно 10 годин доки температура не стабілізується.
3. Перевірте індикатор ще раз: якщо необхідно, ще раз відрегулюйте температуру, як описано вище. Якщо в холодильник кладеться велика кількість продуктів або часто відкриваються двері холодильника, то це цілком нормально, що індикатор не показує ОК. Зачекайте принаймні 10 годин, перш ніж переключати ручку ТЕРМОРЕГУЛЯТОРА у вище положення.

СВІТЛОДІОДНА ЛАМПА *

Завдяки потужному світлу, яке вона випромінює, нова система світлодіодного освітлення забезпечує чіткий огляд усіх продуктів, а в холодильнику немає затінених зон. Якщо світлодіодну лампу треба замінити, будь-ласка, зверніться до Служби Технічного Обслуговування.

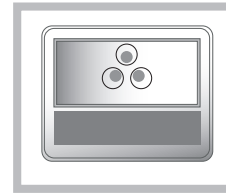

Максимально ефективне використання морозильного відділення

- Не заморожуйте знову розморожені продукти або продукти, що розморожуються. Ці продукти треба приготувати та спожити (протягом 24 годин).
- Свіжі продукти, які треба заморозити, не повинні контактувати з уже розмороженими продуктами. Свіжі продукти повинні зберігатися у верхньому відділенні для ЗАМОРОЖУВАННЯ та ЗБЕРІГАННЯ, де температура опускається нижче -18°C і гарантує швидке заморожування.
- Не ставте до морозильника закорковані або герметично закриті скляні пляшки, що містять рідину, оскільки вони можуть тріснути.
- Максимальна кількість продуктів, яку можна заморозити за день, зазначена у таблиці, що містить технічні характеристики, розташованій у нижній лівій частині холодильного відділення (наприклад: Кг/24год: 4).

! Не відкривайте дверцята морозильного відділення під час заморожування.

! У випадку збоїв у електропостачанні не відкривайте дверцята морозильника. Це допоможе зберегти таку температуру всередині морозильника, що дозволить продуктам зберігатися щонайменше 9-14 годин.

! Для большей вместительности морозильной камеры можно вынуть ящики и разместить продукты непосредственно на прилегающих решетках/стеклянных полках [если имеются].

Обслуговування та догляд

Вимкнення обладнання

Під час очищення та обслуговування необхідно від'єднати обладнання від електропостачання. Для виключення електричного контакту не буде достатнім встановити рукоятку терморегулятора у положення OFF (обладнання вимкнено).

Очищення обладнання

- Зовнішні та внутрішні частини, а також гумові ущільнювачі можна мити за допомогою губки, змоченої у розчині харчової соди або нейтрального мила у теплій воді. Не використовуйте розчинників, абразивних речовин, відбілювачів чи аміаку.
- Зйомні аксесуари можна мити у теплій воді з милом чи рідиною для миття посуду. Ретельно їх витріть та просушіть.
- Задня стінка обладнання може накопичувати пилюку, яку можна видалити за допомогою обережного використання шлангу пилососа встановленого на середню потужність. Перш ніж починати очищення обладнання, воно повинно бути вимкненим, а вилка витягнутою з розетки.

Запобігання виникнення грибка та неприємних запахів

- Обладнання виготовлено з гігієнічних матеріалів без запаху. Для збереження цих характеристик та

запобігання утворенню плям завжди зберігайте продукти накритими або у контейнерах, що щільно закриваються.

- Якщо ви хочете вимкнути холодильник на тривалий термін часу, вимийте його всередині та залиште дверцята відчиненими.

Розморожування обладнання

! Дотримуйтеся наступних інструкцій.

Не прискорюйте процес розморожування за допомогою використання будь-яких інструментів, крім спеціального скребка, оскільки ви можете пошкодити герметичність відділень холодильника.

Розморожування холодильного відділення

Холодильник має функцію автоматичного розморожування: через спеціальну дренажну систему (див. рисунок) вода поступає у задню частину холодильника, де в результаті нагрівання теплом компресора випаровується. Необхідно регулярно очищати дренажний отвір, щоб вода могла вільно стікати.

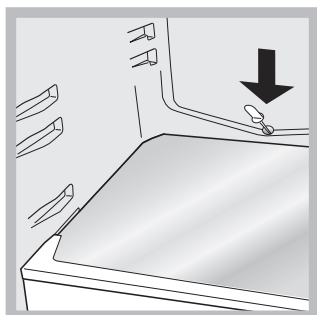

Розморожування морозильного відділення

Якщо товщина інею перевищує 5 мм, необхідно провести ручне розморожування:

1. Встановіть ТЕРМОРЕГУЛЯТОР у положення OFF.
2. Загорніть заморожені продукти у газету та покладіть їх в інший морозильник або в холодне місце.
3. Залиште дверцята відкритими поки іній повністю не розтане. Це можна прискорити, поставивши до морозильного відділення контейнери з теплою водою.
4. Перед повторним включенням обладнання ретельно промийте та просушіть морозильне відділення.

Заміна лампи освітлення *

Щоб замінити лампу освітлення у холодильному відділенні, витягніть вилку з електричної розетки. Дотримуйтесь наступних інструкцій. Звільніть доступ до лампи освітлення, знявши плафон, як показано на рисунку. Замініть її аналогічною лампою освітлення в межах потужностей зазначених на плафоні.

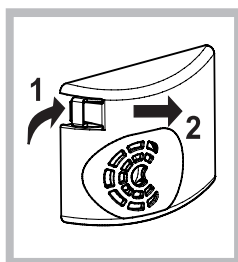

Профілактичні заходи та рекомендації

! Обладнання спроектовано та виготовлено відповідно до

міжнародних стандартів безпеки. Наступні вказівки наведено з міркувань дотримання безпеки і вони повинні бути уважно прочитані.



Це обладнання відповідає наступним Директивам ЄС:

- 73/23/ЕЕС від 19/02/73 (Низька Напруга) з поправками;
- 89/336/ЕЕС від 03/05/89 (Електромагнітна Сумісність) з поправками;
- 2002/96/СЕ.

Загальні правила безпеки

- Холодильник розроблений для домашнього використання всередині приміщень і не призначений для використання у комерційних або промислових цілях.
- Холодильник повинен використовуватися дорослими для заморожування та зберігання харчових продуктів відповідно до цієї інструкції.
- Холодильник не можна встановлювати на вулиці, навіть під накриттям. Надзвичайно небезпечно залишати холодильник під впливом дощу та штормів.
- Не торкайтеся холодильника голими ногами або мокрими чи вологими руками та ногами.
- Не торкайтеся внутрішніх охолоджувальних елементів: це може спричинити подряпини шкіри або місцеве обмороження.
- Виключаючи пристрій, завжди виймайте вилку з розетки, тримаючись за вилку, а не тягнучи за провід.
- Перед очисткою та обслуговуванням необхідно виключити холодильник та від'єднати його від електропостачання. Для виключення електричного контакту не достатньо встановити терморегулятор у положення OFF (пристрій вимкнено).
- У випадку несправності у жодному разі не намагайтеся відремонтувати холодильник самостійно. Усунення несправностей, що виконується недосвідченими особами, може спричинити травму або ще більшу несправність холодильника.
- Не використовуйте для очистки відділень для зберігання заморожених продуктів жодних інших інструментів чи пристроїв, крім тих, що рекомендовані виробником.
- Не кладіть до рота кубики льоду безпосередньо з морозильника.
- Цей холодильник не призначений для використання особами (включаючи дітей) з обмеженими фізичними, чуттєвими можливостями чи браком досвіду та знань, якщо вони не знаходяться під наглядом або не отримали інструкцій щодо використання холодильника від особи, що відповідає за їх безпеку. Не дозволяйте дітям користуватися холодильником без нагляду.
- Пакувальний матеріал зберігайте у недоступному для дітей місці! Ним можна вдавитися або задушитися.

Утилізація

- Під час утилізації пакувального матеріалу з метою переробки дотримуйтеся місцевих стандартів стосовно збереження навколишнього середовища.
- Європейською Директивою 2002/96/ЕС про Відходи Електричного та Електронного Обладнання (ВЕЕО) вимагається, щоб старі побутові електричні пристрої не утилізувалися через звичайний несортований муніципальний потік відходів. Старі пристрої повинні збиратися окремо для оптимізації повернення та переробки матеріалів, які вони містять, та зменшення впливу на здоров'я людини та навколишнє середовище.

* Відрізняються кількістю та/або розташуванням, присутні лише у деяких моделях.

Перекреслений символ «ящика на колесах» на пристрої нагадує вам про обов'язок окремого збирання під час утилізації пристрою. Для отримання інформації про правильну утилізацію свого старого обладнання споживачі повинні звернутися до місцевих органів влади або до продавця.

Збереження навколишнього середовища

- Встановіть холодильник у свіжій та добре провітрюваній кімнаті. Переконайтеся, що він захищений від попадання прямих сонячних променів, та не розміщуйте його біля джерел тепла.
- Для економії енергії намагайтеся уникати відкривання дверей на тривалі періоди часу або надто частого відкривання дверей.
- Не заповнюйте холодильник надто великою кількістю продуктів: холодне повітря повинно вільно циркулювати для правильного збереження продуктів. Якщо циркуляція обмежена, то компресор постійно працюватиме.
- Не кладіть гарячу їжу безпосередньо до холодильника. Внутрішня температура підвищиться і змусить компресор працювати інтенсивніше та споживати більше енергії.
- У разі утворення інею розморозьте холодильник (див. Обслуговування). Товстий шар льоду ускладнює передачу холоду харчовим продуктам і приводить до збільшення споживання енергії.

- Пристрій встановлений на нерівній поверхні (див. Встановлення).
- Пристрій встановлений між шафами, що вібрують та шумлять.
- Внутрішній холодоагент легко шумить навіть при непрацюючому компресорі. Це не є дефектом, це нормально.

Деякі зовнішні частини холодильника сильно нагріваються.

- Таке підвищення температури є необхідним для запобігання утворенню конденсату на певних частинах виробу.

Задня стінка холодильного відділення вкривається інеєм або каплями води.

- Це означає, що пристрій функціонує нормально.

На дні холодильника назбирується вода.

- Заблокований отвір відведення води (див. Обслуговування).

Методи усунення несправностей

Якщо пристрій не працює, перш ніж викликати службу Технічного обслуговування (див. Технічне обслуговування), спробуйте знайти розв'язання у наступному списку.

Не працює внутрішнє освітлення.

- Вилка не вставлена в електричну розетку або недостатньо вставлена для забезпечення контакту, або у будинку немає електроенергії.

Холодильник і морозильник добре не охолоджують.

- Двері добре не закриті або пошкоджені ущільнювачі.
- Двері відкриваються надто часто.
- Рукоятка ТЕРМОРЕГУЛЯТОРА знаходиться у неправильному положенні.
- Холодильник або морозильник переповнені.
- Атмосферна температура середовища навколо пристрою є нижчою від 14°C.

Продукти всередині холодильника починають замерзати.

- Рукоятка ТЕРМОРЕГУЛЯТОРА знаходиться у неправильному положенні.
- Продукти контактують з задньою внутрішньою стінкою холодильника.

Вентилятор функції ПОВІТРЯ не обертається.

- Відкриті двері холодильника.
- Система ПОВІТРЯ автоматично активується тільки тоді, коли стає необхідним відновити ідеальні умови роботи всередині холодильного відділення.

Мотор постійно працює.

- Двері добре не зачинені або постійно відкриваються.
- Температура зовнішнього середовища дуже висока.
- Товщина інею перевищує 2-3 мм (див. Обслуговування).

Пристрій сильно шумить.

Орнату

! Тоңазытқышты тоққа қоспас бұрын, алдымен нұсқаулықтармен мұқият танысып алыңыз. Оларда тоңазытқышты пайдалану, орнату және күтіп ұстау жөнінде маңызды ақпараттар болады. ! Бұл нұсқаулықты сақтаңыз, өйткені болашақта пайдалану барысында ол сізге қажет болады.

Орнату және қосу

Орнату

1. Тоңазытқышты құрғақ және жақсы желдетілетін бөлмеге орналастырыңыз.
2. Артқы бетінде орналасқан желдеткіш тесіктерді бекітпеңіз: компрессор және конденсатор өзінен жылу бөледі және жақсы қызмет атқару үшін желдетіліп тұруды талап етеді, ол тоңазытқыштың дұрыс жұмыс істеуін қамтамасыз етеді және электр қуатын тұтууды азайтады.
3. Тоңазытқышты жылу көзінен алысырақ орналастырыңыз (күн сәулесінің тура түсуінен сақтаңыз, сонымен қатар электр ас үй пешіне жақын орналастырмаңыз).

Электр желісіне жалғау

Тоңазытқышты тасымалдағаннан кейін тік күйінде орналастырыңыз және электр тоғына қоспас бұрын кем дегенде 3 сағаттай күтіңіз. Тоңазытқышты электр тоғына қоспас бұрын, мыналарды тексеріп алыңыз:

- розетка заңға сәйкес жерге тұйықталып тұруы керек;
- розетка тоңазытқыш камерасының ішіндегі төменгі оң жақ бетінде орналасқан ақпараттық кестеде көрсетілген бұйымның максималдық қуатына сәйкес келуі керек (мысалы: 150 Ватт);
- тораптың кернеуі астыңғы сол жақ шетінде орналасқан ақпараттық кестеде көрсетілген мәліметтерге сәйкес келуі керек (мысалы: 220-240 Вольт)
- розетка бұйымның вилкасына сәйкес келуі керек.
- сәйкес келмеген жағдайда, вилканы білікті маманның көмегімен ауыстыру керек («Қолдау» бөлімін қара); ұзартқыш пен көп көзді тоқты пайдалануға болмайды.

! Тоңазытқыш үнемі розеткаға оңай қол жеткізе алатындай етіп орналасуы керек.

! Кабель майысқан немесе мыжылған күйде болмауы керек.

! Кабельдің дұрыс орналасуы үнемі тексеріліп тұруы керек, және қажет болған жағдайда тек уәкілетті техник көмегімен ауыстырылуы керек («Қолдау» бөлімін қара).

! Жоғарыда аталған техникалық қауіпсіздік ережелерін сақтамаған жағдайда өндіруші ешқандай жауапкершілік көтермейді.

Қосу

Бұйымды пайдалануға іске қосу

! Бұйымды қоспас бұрын барлық нұсқаулықтардың тиісті дәрежеде сақталуын тексеріп алыңыз («Орнату» бөлімін қара).

! Бұйымды электр желісіне қоспас бұрын барлық бөлімшелерін және қосымша заттарын ас содасы қосылған жылы сумен жуып алыңыздар.

1. Қорек өткізгішін қосыңыз да ішкі жарықтандыру лампасының қосылғандығына көз жеткізіңіз
2. Температураны реттеу тұтқасын орташа күйге бұраңыз. Бірнеше сағаттан кейін тоңазытқышқа азық-түлікті салуға болады.

Температураны реттеу

Тоңазытқыш ішіндегі температура Температураны реттеу тұтқасының позициясына сәйкес автоматты түрде реттелетін болады.

☺* = азырақ суық

☺*** = барынша суық

Орташа күйде пайдалану ұсынылады

Қолжетімді көлемді арттыру және эстетиканы жақсарту мақсатында салқындататын құрылғы тоңазытқыш бөлімінің артқы қабырғасының ішінде орналасқан. Тоңазытқыш бөлімінің артқы қабырғасында жұмыс барысында қырау және компрессор тоқтаған уақытта су тамшысы қатып қалуы мүмкін. Бұл тоңазытқыштың қалыпты жұмысы болып табылады.

Қатыруға арналған бөлімше

Тоңазытқыш өшіп тұрғанда, қатыруға арналған бөлім автоматты түрде -18°C орнатылатын болады. Біз бөлімдегі салқындату процесін жылдамдату үшін СУПЕР ҚАТЫРУ (күй жолағы белгіленген температураны көрсетуін жалғастырады) тәртібін орнатуды ұсынамыз; бөлім ішінде температура оңтайлы межеге дейін түскен жағдайда функция өшеді және өнімді ішке сала беруге болады.

АУАБЕРУ*

Оны байқау оңай, өйткені тоңазытқыштың үстіңгі бөлігінде механизм бірден көзге түседі (суретті қара).

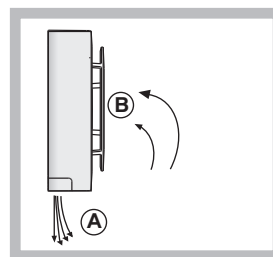

АУА БЕРУ жүйесі ауа айналымын максималдық түрде жақсартады, ол буландырушы құралы жұмысының тиімділігін арттырады және есікті әр ащқан сайын тоңазытқыш ішіндегі оңтайлы температураға жылдам жетуге көмектеседі.

Үрленетін ауа суық қабырғаға тиген сайын (A) салқындатылады, ал барынша жылы ауа (B) сорылып алынатын болады (суретті қара).

БЕЛСЕНДІ КИСЛОРОД *

Бұл құрылғы озон молекулаларын тоңазытқыш ішіне таратады; озон – табиғи зат, ол бактериялар және микроорганизмдермен күреді, олардың таралуы мен жағымсыз иістерін болдырмайды.

Азық-түліктің балғындығын ұзарту үшін қажетті озон көлемін автоматты түрде анықтайды, иісін төмендетеді және бактериялардың туындауын болдырмайды.

Тоңазытқыштың ішінде жеңіл бірақ сезілетін озон иісі болуы мүмкін. Ондай иісті найзағай разрядында туындайтын күн күркіреген кезде сіз сезетін боласыз; бұл барынша қалыпты жағдай. Құрылғы арқылы туындайтын озон көлемі өте аз және ол бактерияға қарсы әрекет жасағанда жылдам төмендейді

Құрылғы ондағы (тоңазытқыш камерасының ішінде) тиісті символды басу арқылы іске қосылады.

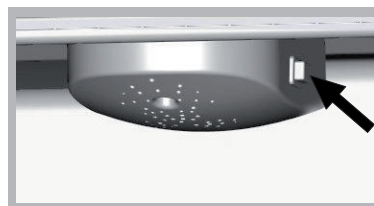

Active Oxygen функциясы белсенді, құрылғы өз кезеңі бойынша жұмыс істеп тұр (функция тоқтатылғанға дейін қайталанатын тәртіпте), озон эмиссиясы құрылғыдағы тоңазытқыш камерасының ішіндегі жасыл түсті светодиодтың қосылуымен байқалады, stand by кезеңі (күту – озон эмиссиясыз) көгілдір түсті светодиодтың қосылуымен білдіріледі.

Тоңазытқышты және оның толық күшін пайдалану

- Температураны реттеу үшін дисплейді пайдаланыңыз.
- температураны жылдам төмендету мақсатында СУПЕР САЛҚЫНДАТУ түймесін басыңыз, мысалы, үлкен көлемде азық-түлікті сатып алғанда тоңазытқыштың ішкі температурасы аздап жоғарылайды. Бұл функция температураны уақытша төмендету арқылы өнімді ол керекті деңгейге жеткенге дейін салқындатады.
- Орналастырылатын азық-түліктер суық немесе жылы болуы керек, бірақ ешқашан олар ыстық болмауы керек («Алдын ала сақтандыру» бөлімін қара).
- Пісірілген азық-түліктер шикілер секілді ұзақ сақталмайды.
- Тоңазытқыш камерасына сұйық құйылған беті жабылмаған ыдыстарды қоймаңыздар, өйткені ылғалдың көбеюіне және конденсаттың пайда болуына әкеледі.

СӨРЕЛЕР: тормен және торсыз.

Арнайы бағдарлар көмегімен сөрелердің биіктігін алып тастауға және өзгертуге болады (суретті қара), ол ішінде азығы бар үлкен контейнерлерді сақтауға мүмкіндік береді. Биіктігін сөрелі толығымен жылжитпай-ақ өзгертуге болады.

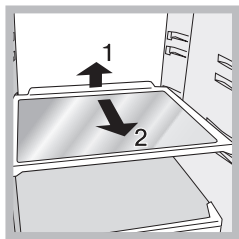

ЕТКЕ және ІРІМШІККЕ арналған БӨЛІМШЕ

Бұл бөлім балғын азық-түлікті сақтау үшін арналған, мысалы ет және ірімшік. Барынша төмен температураға байланысты осы бөлімше ішінде осы өнімдерді сақтау кезеңі ұлғаяды, олар бір аптаға дейін барынша балғын күйін сақтайтын болады.

БАЛҒЫНДЫҚТЫ САҚТАУҒА арналған КОНТЕЙНЕР *

Бұл жаңа қосымша құрал, ол әртүрлі өнімдерді (мысалы ірімшік және суық ет) балғын күйінде ұзақ сақтауға арналған. Егер ол керек жоқ болса, оны алып тастауға болады. Бөтелкеде тұратын өнімдерге арналған сөре болған жағдайда Балғындықты сақтауға

ТЕМПЕРАТУРА индикаторы *: тоңазытқыштың ең суық жерін көрсетеді.

1. Индикаторда «OK» жазуының көрінуіне көз жеткізіңіз (суретті қара).



2. Егер «OK» жазуы пайда болмаса, ол температураның тым жоғары екендігін білдіреді: ТОҢАЗЫТҚЫШ ЖҰМЫСЫ тұтқасы күйін оны жоғары қарай бұрай отырып реттеп алыңыз және температура ретке келгенге дейін шамамен 10 сағаттай күтіңіз.
3. Индикаторды қайтадан тексеріңіз: қажет болған жағдайда, процесті қайтадан қайталаңыз. Егер азық-түлік көп болатын болса немесе тоңазытқыш есігін жиі ашқан болсаңыз, онда индикатор OK жазуын көрсетпеуі мүмкін. ТОҢАЗЫТҚЫШ ЖҰМЫСЫ тұтқасын тағы жоғары бұрамас бұрын 10 сағаттан кем емес уақыт күте тұрыңыз.

ЕСКЕРТУ: * әрбір моделде ғана саны және/немесе орналасу орны әртүрлі болады.

Светодиодтар *

Құралдың шығаратын жарық сәулесіне байланысты, светодиодтары бар жаңа түс беру тоңазытқыштағы барлық азық-түлікті анық көруге мүмкіндік береді, көлеңке түсірмейді. Егер светодиоттарды ауыстыру керек болса Техникалық қолдау қызметімен хабарласыңыздар.

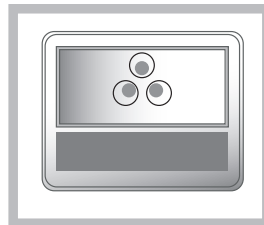

Мұздатқышты және оның толық күшін пайдалану

- Температураны реттеу үшін дисплейді пайдаланыңыз.
 - Қатыруға арналған балғын азық-түлікті бұрыннан қатып тұрған азық-түлікке жақындатпау керек, оны тоңазытқыштың жоғары бөліміндегі ҚАТЫРУ ЖӘНЕ САҚТАУ бөлімінде орналастыру керек, онда температура -18°C төмен болады, бұл қатудың тиісті жылдамдығына кепілдік береді.
 - Ерітілген немесе еріген азық-түлікті қайтадан қатыруға болмайды. Бұндай азық-түлікті ас дайындап пайдалану қажет (24 сағат ішінде).
 - Мұздатқышқа ішінде сұйықтығы бар, тығынмен немесе герметикалы жыбылған шыны бөтелкелерді салмаңыздар өйткені олар шытынап сынып кетуі мүмкін.
 - Тоңазытқыш камерасының сол жағындағы астыңғы бұрышында орналасқан техникалық сипаттамалар берілген кестеде күніне қатыруға болатын өнімдердің максималдық көлемі көрсетілген (мысалы: кг/24с - 4)
- ! Қатыру барысында есікті ашпаңыз.

! Егер электр энергиясы өшіп қалған жағдайда, мұздатқыш есігін ашпаңыз. Бұл мұздатқыш ішіндегі температураны ұстап тұруға мүмкіндік береді, азық-түлікті 9-14 сағат ішінде сақталуын қамтамасыз етеді.

! Мұздатқышта сақтау кеңістігін ұлғайту үшін сіз жәшіктерді (температураны реттеуге болатын ең төменгі және арнайы САЛҚЫНДАТУҒА арналған жәшіктен басқасы) алып, азық-түліктерді буландырғыш плитасына қоюыңызға болады.

Техникалық қызмет және күтіп ұстау

Тоңазытқышты өшіру

Тоңазытқышты тазалау және техникалық жұмыстар жүргізу үшін тоңазытқышты электр көзінен ажыратыңыз.

Тоңазытқыш жұмысын тоқтату үшін температура реттегішті ӨШІРІЛГЕН (OFF) күйіне келтіру жеткіліксіз.

Бұйымды тазалау

- Бұйымның ішкі және сыртқы бетін, сонымен қатар каучук төсемдерін тазалау үшін ас содасы немесе бейтарап сабын салынған жылу суға малынған губканы пайдалану керек. Еріткіш заттарды, түрпі, хлор және аммиак қосылған заттарды пайдалануға болмайды.
- Алынатын заттарды сабынды ыстық суға немесе ыдыс жууға арналған құрал құйылған суға жібітіп қою керек. Осыдан кейін оларды шайып, мұқият құрғату керек.
- Тоңазытқыштың артқы қабырғасына шаң тұрып қалуы мүмкін, оны орташа қуатпен жұмыс істейтін шаңсорғыш көмегімен сорып алуға болады. Бұл ретте тоңазытқышты жуар алдында розеткадан ажыратып алу керек.

Сүңгі және жағымсыз иістерді болдырмау бойынша іс-әрекеттер

- Осы бұйым гигиеналық материалдардан жасалған, олардың иісі болмайды. Осы сипаттарды сақтау үшін азық-түліктерді мұқият салып бетін жауып қою керек. Осы процедура арқылы сүңгіні болдырмауға жағдай жасайсыз.
- егер сіз ұзақ уақыт бұйымыңызды өшіріп қойсаңыз, онда бұйымның ішкі бетін тиісті түрде тазалау керек және есіктерін ашық күйде қалдырып кету керек.



Бұл бұйым Еуропалық Қауымдастықтың келесі Директиваларына сәйкес шығарылған:

- 73/23/CEE шыққан уақыты 19/02/73 (Төмен кернеу) және оның келесі өзгерістерімен;
- 89/339/CEE шыққан уақыты 03/05/89 (электромагниттік сәйкестігі) және оның келесі өзгерістерімен;
- 2002/96/CE.

Тоңазытқышты еріту

!Төменде келтірілген нұсқаулықты сақтаңыздар.

Сыратын және кесетін заттарды пайдаланбаңыздар, өйткені суыту контурын зақымдап алу күпі туындайды.

Салқындатуға арналған бөлімді еріту

Тоңазытқыш автоматты еру жүйесімен жабдықталған: су артқы қабырғаға ағатын тесіктер арқылы түседі (суретті қара), онда буландырғыш арқылы пайда болатын ыстық ауа арқылы су буға айналады. Төмен түсетін тесікті су қалыпты жағдайда ағып тұруын қамтамасыз ету үшін үнемі тазалап тұру жеткілікті.

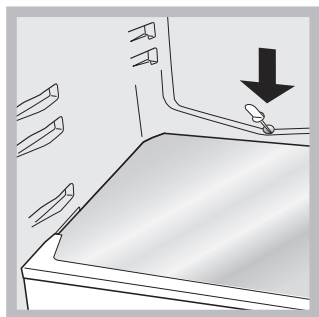

Мұздатқышты еріту

Егер мұздың қалыңдығы 5 мм асатын болса, оны қолмен еріту керек:

1. ТЕМПЕРАТУРАНЫ РЕТТЕУ түймесін ӨШІРУ (OFF) күйіне келтіріңіз.
2. Қақпақта көрсетілген сол қуаты бар лампочкамен. Қатқан азық-түлікті газетпен орап оларды басқа мұздатқышқа немесе басқа бір салқын жерге қойыңыз.
3. Мұз толық ерігенше есікті ашық қалдырыңыз. Ол үшін мұздатқышқа жылы суы бар контейнерлерді қойып қоюға болады.
4. Тоңазытқышты қайтадан қосар алдында мұздатқышты мұқият жуып, кептіріңіз.

Лампочканы ауыстыру *

Тоңазытқыштағы лампочканы ауыстыру үшін, оны розеткадан ажыратыңыз. Бұдан кейінгі нұсқаулықтарды ұстаныңыз. Лампочкаға жету үшін, суретте көрселгендей қақпақты алып тастаңыз. Оны тура сондай басқасымен алмастырыңыз.

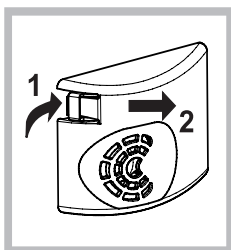

Сақтандыру шаралары

! Бұл тоңазытқыш дүниежүзілік техникалық қауіпсіздік ережелеріне сәйкес әзірленген және шығарылған. Төменде келтірілген кеңестер қауіпсіздік техникасын сақтау мақсатында келтірілген және олармен мұқият танысу қажет.

Жалпы қауіпсіздік ережелері

- Бұл бұйым жай ішінде үй шарттарында пайдалануға арналған коммерциялық немесе өндірістік тұрғыда пайдалануға болмайды.
- Тоңазытқыш үй жағдайында мұздатылған және салқындатылған тағамдарды осы нұсқаулыққа сәйкес мұздату үшін ересек адамдар ғана пайдаланылуы қажет.
- Тоңазытқыш көшеге, бастырма астында орнатуға тыйым салынады, өйткені оған жаңбыр және нажағайдың әсері өте қауіпті болып саналады.
- Бұйымға су қолмен, жалаңаяқ немесе дымқыл аяқпен жақындамаңыз.
- Тоңазытқыштың ішін суытатын беткейлерін ұстамаңыз, өйткені сізді аяз үсігі шалып немесе зақымдалуыңыз мүмкін.
- Бұйымның вилкасын розеткадан ажырату үшін ешқашан өтізгіштен тартпаңыз.
- Бұйымды тазаламас бұрын вилканы міндетті түрде розеткадан ажырату керек, токпен байланыс болмау керек. Тоңазытқышты толық өшіру үшін тұтқаны ӨШІРУ (OFF) бұрау арқылы өшіру жеткіліксіз.
- Ақаулар болған жағдайда, ешқашан механикалық бөлшектерге ақауларды жою мақсатында өз бетінше әрекет етпеңіз. Тәжірибесі жоқ адам жүргізген жөндеу жұмысы арқылы зақымдалу немесе құрал жұмысында күрделі ақаулар орын алуы мүмкін.
- Қатырылған азық-түліктерді сақтауға арналған бөлімше ішіне үшкір және кесетін заттарды, сонымен қатар өндіруші рұқсат бергендерін қоспағанда электр құралдарын салмаңыздар.
- Мұздатқыштан жаңадан алынған мұз бөліктерін ауызға салмаңыздар. Бұл бұйымды физикалық, сезімталдық немесе ақыл-есінде кемістігі бар (балаларды қоса алғанда), тәжірибесіз тұлғалар немесе тәжірибесіз тұлғалардың бұйымды олардың қауіпсіздіктері үшін немесе бұйымды пайдалануды үйретуге жауапты тұлғаның бақылауысыз пайдалануына рұқсат берілмейді.
- Балаларға бұйыммен ойнауға рұқсат бермеңіздер. Оларға жәшіктерге отыруға және есіктерге сүйкеніп тұруға рұқсат бермеңіздер.

Қоршаған ортаны қорғау ережелерін сақтау

- Тоңазытқышты салқын жақсы желдетілетін жайға сақтаңыз, тіке күн сәулелерінің түсуінен сақтаңыздар, сонымен қатар бұйымды жылу шығаратын заттың жанына орналастырмаңыз.
- Азық-түліктерді қажет болған жағдайда ғана алуға, салуға тырысыңыздар.
- Ыстық тағамдарды қоймаңыздар, өйткені ол камераның ішіндегі температураның артуына әкеледі, ол компрессордың артық жұмыс істеуін талап етеді, оған электр энергиясы да көп жұмсалады.
- Бұйымды мұз пайда бола салысымен үнемі ерітіп отырыңыздар («Техникалық қызмет көрсету» бөлімін қара); мұздың қалың қабаты азық-түлікке суықтың берілуін қиындатады, сонымен қатар электр энергиясының тұтынылуын арттырады.

Ақауларды жою

Егер тоңазытқышыңыз жұмыс істемей қалса, қолдау қызметіне («Қолдау» бөлімін қара) қоңырау шалмас бұрын төмендегілерді тексеріп алыңыз:

Ішкі жарық жанбаған жағдайда.

- Вилка электр розеткасына қосылмаған немесе толық байланыс жоқ, болмаса үйде электр энергиясы жоқ.

Тоңазытқыш немесе мұздатқыш суытпайды.

- Есік дұрыс жабылмаған немесе нығыздағыштары зақымдалған.
- Есіктер жиі ашылады.
- Аса жоғары температура тапсырылған («Қосу» бөлімін қара).
- Тоңазытқыш және мұздатқыш бөлімдері толып тұр.
- Тоңазытқыш айналасындағы температура 14°C төмен.

Тоңазытқыштағы тағам суымайды.

- ТЕМПЕРАТУРАНЫ РЕТТЕУ түймесі дұрыс орнатылмаған.
- Тағам тоңазытқыштың ішкі артқы қабырғасына тиіп тұрады.

Желдеткіш айналмайды

- Тоңазытқыш есігі ашық.
- тоңазытқыш ішіндегі жұмыс шарттарын қалпына келтіру қажет болған жағдайда, АУА БЕРУ жүйесі автоматты түрде іске қосылады.

Мотор үнемі қосылып тұрады.

- Есік дұрыс жабылмаған немесе үнемі ашылып тұрады.
- Қоршаған орта температурасы өте жоғары.
- Мұздың қалыңдығы 2-3 мм артық («Техникалық қызмет көрсету» бөлімін қара)

Тоңазытқыш қатты шулайды.

- Тоңазытқыш тегіс беткейде орналастырылмаған («Орнату» бөлімін қара).
- Тоңазытқыш вибрация беретін және шу жасайтын шкафтардың ортасына қойылған.
- Ішкі хладагент өшірулі компрессордың өзінде аздап шуылдап тұрады. Бұл қалыпты жағдай.

Тоңазытқыштың кейбір сыртқы бөліктері суық.

- Температураның осылай көтерілуі тоңазытқыштың кейбір бөліктеріне конденсат жиналып қалмауы үшін қажет.

Тоңазытқыштың ішкі артқы қабырғасы мұзбен немесе су тамшыларымен көмкерілген

- Бұл тоңазытқыштың қалыпты жұмысын білдіреді.

Тоңазытқыш түбінде су пайда болды.

- Суды ағызу тесігі бітеліп қалған («Техникалық қызмет көрсету» бөлімін қара).





