

PL

Polski, 1

CS

Česky, 13

HU

Magyar, 25

RU

Русский, 37

LFT 2294

PL

Spis treści

Instalacja, 2-3

Ustawianie i poziomowanie
Podłączenie do sieci wodnej i elektrycznej
Ostrzeżenia dotyczące pierwszego mycia
Dane techniczne

Opis urządzenia, 4

Widok ogólny
Panel sterowania

Napełnianie koszy, 5

Kosz dolny
Kosz na sztućce
Kosz górny

Uruchomienie i użytkowanie, 6

Uruchomienie zmywarki
Dozowanie środka myjącego
Opcje mycia

Programy, 7

Tabela programów

Nabłyszczacz i sól regeneracyjna, 8

Dozowanie środka nabłyszczającego
Dozowanie soli regeneracyjnej

Konserwacja i utrzymanie, 9

Wyłączanie wody i prądu elektrycznego
Czyszczenie zmywarki
Unikanie powstawania brzydkich zapachów
Czyszczenie spryskiwaczy
Czyszczenie filtra dopływu wody
Czyszczenie filtrów
W przypadku dłuższej nieobecności

Środki ostrożności i zalecenia, 10

Ogólne zasady bezpieczeństwa
Usuwanie odpadów
Oszczędność i ochrona środowiska

Anomalie i środki zaradcze, 11

Serwis Techniczny, 12

Przed zwróceniem się do Serwisu Technicznego

Instalacja

PL

⚠ Należy zachować niniejszą książeczkę, aby móc z niej korzystać w każdej chwili. W przypadku sprzedaży, odstąpienia lub przeniesienia zmywarki, upewnij się, że instrukcja obsługi pozostała razem z urządzeniem.

⚠ Należy uważnie przeczytać instrukcję: zawiera ona ważne informacje dotyczące instalacji, obsługi i bezpieczeństwa.

⚠ W przypadku przenoszenia należy trzymać urządzenie w pozycji pionowej; w razie konieczności przechylić je do tyłu.

Ustawianie i poziomowanie

1. Rozpakować urządzenie i sprawdzić czy nie uległo uszkodzeniu podczas transportu. W przypadku stwierdzenia uszkodzeń nie podłączać go i powiadomić sprzedawcę.
2. Ustawić zmywarkę tak, aby jej boki lub tył przylegały do sąsiadujących z nią mebli lub do ściany. Urządzenie może też zostać zabudowane pod jednolitym blatem kuchennym* (patrz karta montażowa).
3. Ustawić zmywarkę na równym i twardym podłożu. Skompensować nierówności odkręcając lub dokręcając przednie nóżki aż urządzenie znajdzie się w pozycji poziomej. Dokładne wypoziomowanie nadaje stabilność i pozwala uniknąć wibracji, hałasu oraz przesuwania się zmywarki.
- 4*. Aby wyregulować wysokość tylnej nóżki, należy przekręcić sześciokątną tuleję w kolorze czerwonym, znajdującą się w dolnej, przedniej, środkowej części zmywarki za pomocą klucza sześciokątnego 8 mm, obracając ją w kierunku zgodnym z ruchem wskazówek zegara, aby zwiększyć wysokość i w kierunku przeciwnym do ruchu wskazówek zegara, aby ją zmniejszyć (patrz karta instrukcji zabudowy załączona do dokumentacji).

Podłączenie do sieci wodnej i elektrycznej

⚠ Przystosowanie instalacji elektrycznej oraz hydraulicznej powinno być dokonywane wyłącznie przez wykwalifikowany personel.

⚠ Zmywarka nie powinna być ustawiona na przewodach rurowych ani na kablu zasilania elektrycznego.

⚠ Urządzenie powinno być podłączone do sieci wodociągowej przy zastosowaniu nowych przewodów rurowych. Nie należy ponownie wykorzystywać starych przewodów.

Przewody doprowadzające (A) i odprowadzające (B) wodę oraz przewód zasilania elektrycznego mogą być skierowane w prawo lub w lewo, aby umożliwić jak najlepszą instalację (patrz rysunek).

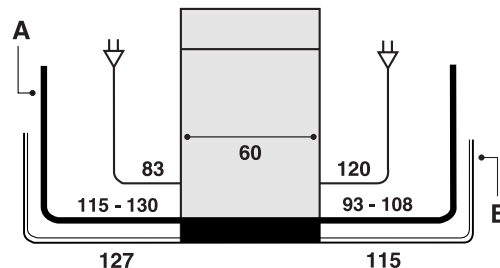

Podłączenie przewodu doprowadzającego wodę

- Do króćca zimnej wody: dobrze przykręcić przewód doprowadzający do kurka z końcówką gwintowaną 3/4 gaz; przed dokręceniem spuścić wodę aż stanie się przejrzysta, aby ewentualne zanieczyszczenia nie zatkały urządzenia.
- Do króćca ciepłej wody: w przypadku instalacji centralnego ogrzewania zmywarka może być zasilana ciepłą wodą z sieci, o ile jej temperatura nie przekracza 60°C. Przykręcić przewód do kurka zgodnie z opisem dla króćca zimnej wody.

⚠ Jeśli długość przewodu doprowadzającego jest niewystarczająca, należy zwrócić się do specjalistycznego sklepu lub do autoryzowanego technika (patrz Serwis Techniczny).

⚠ Ciśnienie wody powinno mieścić się w zakresie wartości podanych w tabeli danych technicznych (patrz obok).

⚠ Należy zwrócić uwagę, aby na przewodzie nie było zgięć ani zwężeń.

Zabezpieczenie przed zalaniem

Aby zagwarantować, że nie dojdzie do zalania, zmywarka:

- wyposażona jest w system przerywający dopływ wody w przypadku pojawienia się nieprawidłowości w działaniu lub wewnętrznych wycieków.

Niektóre modele wyposażone są w dodatkowe urządzenie zabezpieczające *New Acqua Stop**, które gwarantuje ochronę przed zalaniem również w przypadku pęknięcia przewodu doprowadzającego wodę.



UWAGA: NIEBEZPIECZNE NAPIĘCIE!

Przewód doprowadzający wodę nie może być w żadnym wypadku cięty, gdyż zawiera on elementy znajdujące się pod napięciem.

* Tylko w niektórych modelach.

Podłączenie przewodu odprowadzającego wodę

Podłączyć przewód odprowadzający, nie zginając go, do przewodu kanalizacyjnego o średnicy minimum 4 cm. Ewentualnie oprzeć go o krawędź umywalki lub wanny, wolny koniec przewodu odprowadzającego nie powinien być zanurzony w wodzie.

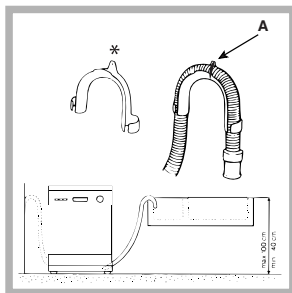

Specjalne plastikowe kolanko* ułatwia optymalne ułożenie przewodu: dokładnie przymocować kolanko do ściany, aby uniknąć przesuwania się przewodu i wylewania wody poza odpływ kanalizacyjny. Część rury oznaczona literą A powinna znajdować się

na wysokości między 40 a 100 cm od ziemi (patrz rysunek).

⚠ Nie zaleca się stosowania przewodów przedłużających.

Podłączenie do sieci elektrycznej

Przed włożeniem wtyczki do gniazdka należy się upewnić, czy:

- gniazdko ma odpowiednie uziemienie i odpowiada obowiązującym przepisom;
- gniazdko jest w stanie wytrzymać maksymalne obciążenie mocy urządzenia, wskazane na tabliczce znamionowej umieszczonej na wewnętrznej obudowie drzwi (patrz rozdział Opis zmywarki);
- napięcie zasilania odpowiada wartościom podanym na tabliczce znamionowej umieszczonej na wewnętrznej obudowie drzwi;
- gniazdko jest kompatybilne z wtyczką urządzenia. W przeciwnym wypadku należy zlecić wymianę wtyczki autoryzowanemu technikowi (patrz Serwis Techniczny); nie stosować przedłużaczy ani rozgałęźników.

⚠ Po zainstalowaniu urządzenia przewód zasilania elektrycznego oraz gniazdko elektryczne powinny być łatwo dostępne.

⚠ Przewód nie powinien być powyginany ani zgnieciony.

⚠ Przewód powinien być okresowo sprawdzany i wymieniany wyłącznie przez autoryzowanych techników (patrz Serwis Techniczny).

⚠ Producent nie ponosi żadnej odpowiedzialności w przypadku nieprzestrzegania tych zasad.

Pasek antykondensacyjny*

Po zabudowaniu zmywarki otworzyć drzwi i przykleić przezroczysty pasek samoprzylepny pod drewnianym blatem, aby zabezpieczyć go przed ewentualnymi skroplinami.

Ostrzeżenia dotyczące pierwszego mycia

Po zainstalowaniu, tuż przed pierwszym zmywaniem, napełnić do końca wodą pojemnik na sól, a następnie dodać około 1 kg soli (patrz rozdział Środek nabyliczający i sól regeneracyjna): to normalne, że woda przelewa się. Wybrać stopień twardości wody (patrz rozdział Środek nabyliczający i sól regeneracyjna). - Po wsypaniu lampka kontr. BRAK SOLI* zgaśnie.

⚠ Nie napełnienie pojemnika na sól może spowodować uszkodzenie zmiękczacza wody i elementu grzewczego.

Dane techniczne	
Wymiary	szerokość cm 59,5 wysokość cm 82 głębokość cm 57
Pojemność	14 nakryć standardowych
Ciśnienie wody zasilania	0,05 ÷ 1 MPa (0,5 ÷ bar) 7,25 – 145 psi
Napięcie zasilania elektrycznego	Patrz tabliczka danych technicznych
Całkowita moc pochłaniana	Patrz tabliczka danych technicznych
Bezpiecznik topikowy	Patrz tabliczka danych technicznych
  AIO77 	Niniejsze urządzenie zostało wyprodukowane zgodnie z następującymi dyrektywami unijnymi: - 2006/95/CEE z dn. 16/01/2007 (o Niskim Napięciu) wraz z późniejszymi zmianami - 89/336/CEE z 03/05/89 (o Zgodności Elektromagnetycznej) wraz z późniejszymi zmianami. - 97/17 CE (Nakładanie etykietek) - 2002/96/ CE

* Tylko w niektórych modelach.

Opis urządzenia

PL

Widok ogólny

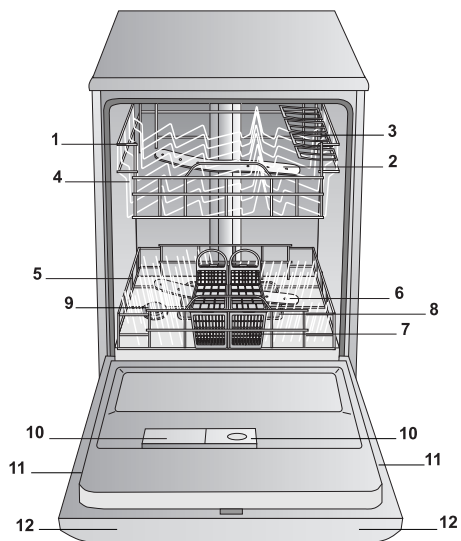

1. Kosz górny
2. Spryskiwacz górny
3. Półeczki
4. Regulacja wysokości kosza
5. Kosz dolny
6. Spryskiwacz dolny
7. Kosz na sztućce
8. Filtr zmywania
9. Pojemnik na sól
10. Pojemniki na środek myjący i nabłyszczający
11. Tabliczka znamionowa
12. Panel sterowania***

Panel sterowania

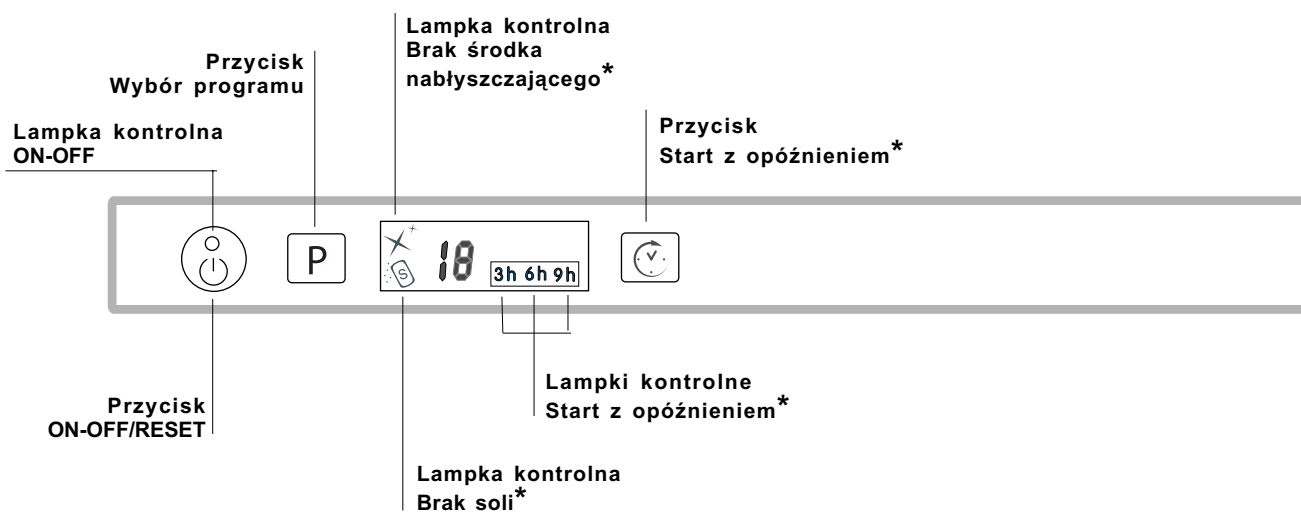

***Tylko dla modeli do całkowitej zabudowy.

* Tylko w niektórych modelach.

Numery i rodzaje programów zmieniają się w zależności od modelu zmywarki.

Napełnianie koszy

⚠ Przed napełnieniem koszy usunąć z naczyń resztki żywności i opróżnić szklanki oraz kieliszki z pozostałych w nich płynów.

Po napełnieniu koszy sprawdzić czy spryskiwacze obracają się swobodnie.

Kosz dolny

W dolnym koszu można umieszczać garnki, pokrywy, talerze, salaterki, sztuczce itp. według *Przykładów napełniania*. Duże garnki oraz pokrywy najlepiej ustawiać po bokach kosza, uważając, aby nie zablokować obrotów górnego spryskiwacza.

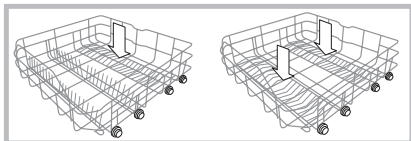

Niektóre modele zmywarek wyposażone są w pochylne półki*, można je ustawiać w pozycji pionowej

do wkładania talerzy lub w pozycji poziomej do wkładania garnków i salatek.

Kosz na sztuczce

Kosz na sztuczce może być różnego rodzaju w zależności od modelu zmywarki. Nie rozkładany, składany, przesuwny. Kosz nie rozkładany może być ustawiony **tylko** w górnej części dolnego kosza.

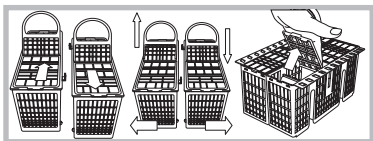

Można go podzielić na dwie części, rozwiązanie takie jest wskazane w przypadku mycia z połową wsadu

(w mod. posiadających taką opcję), może też on być przesuwny, to znaczy umieszczany w dowolnym miejscu dolnego kosza poprzez przesuwanie go w stałych lub pochylonych prowadnicach.

- Wyposażony jest w przesuwne półeczki, które umożliwiają optymalne ułożenie sztuczków.

⚠ Noże i ostro zakończone narzędzia należy układać w koszu na sztuczce tak, aby ich ostre końce były skierowane w dół, lub też umieszczać je na wysuwanych półeczkach górnego kosza w pozycji poziomej.

Przykłady rozmieszczenia kosza na sztuczce

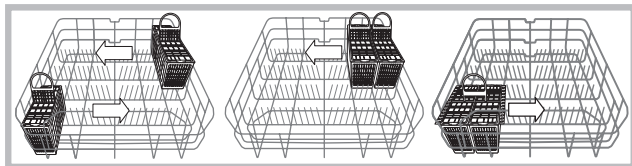

Kosz górny

Umieszczać w nim naczynia delikatne i lekkie: szklanki, filiżanki do herbaty i kawy, talerzyki, płaskie salaterki, patelnie, niskie lekko zabrudzone garnki, według *Przykładów napełniania*.

- Filiżanki i kubeczki, Długie i ostre noże, sztuczce codzienne : układać je na półeczkach**.

Półeczki o różnym nachyleniu

- Nachylenie pozwala na uzyskanie jak największej przestrzeni w koszu górnym, aby ustawić lamki o różnej długości nóżek i aby polepszyć wyniki suszenia.

Nachylenie A

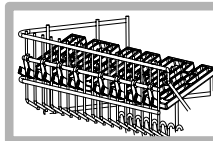

Nachylenie B

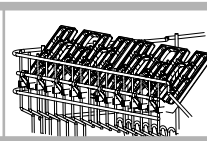

Nachylenie C

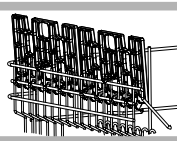

- Podnieść półeczkę, przesunąć lekko i ustawić w dowolnym nachyleniu.

Regulowanie wysokości górnego kosza

Aby ułatwić układanie naczyń, górny kosz można ustawić na górze albo na dole.

⚠ Lepiej wyregulować wysokość górnego kosza gdy **KOSZ JEST PUSTY**.

Nigdy nie podnosić ani nie opuszczać kosza tylko z jednej strony.

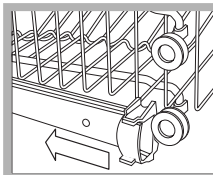

otworzyć blokady prowadnic kosza po prawej i lewej stronie i wyjąć kosz; umieścić go wyżej lub niżej, przesunąć go po prowadnicach aż do zaskoczenia przednich kółeczek i zamknąć blokady (patrz rysunek).

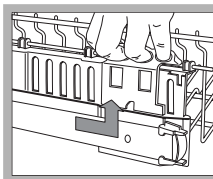

Jeśli kosz wyposażony jest w uchwyty **Dual Space*** (patrz rysunek), wysunąć górny kosz aż do ogranicznika, po czym przesunąć w górę lub w dół uchwyty znajdujące się po bokach kosza; podczas opuszczania kosza należy go

przytrzymać.

Przykłady napełniania górnego/dolnego kosza

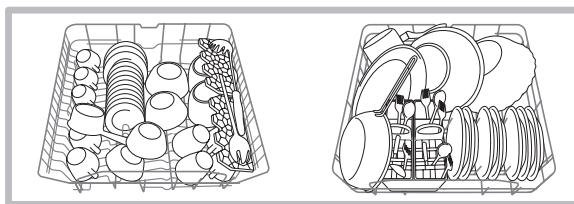

Sztuczce nieodpowiednie do mycia w zmywarce

- Przedmioty drewniane, z uchwytami drewnianymi lub rogowymi albo z częściami klejonymi.
- Przedmioty z aluminium, miedzi, mosiądzu, cyny lub stopów cyny.
- Naczynia z tworzyw sztucznych nieodporne na działanie temperatury.
- Porcelana antyczna lub ręcznie malowana.
- Srebra antyczne. Natomiast srebra nieantyczne można myć przy pomocy programu delikatnego, upewniwszy się wcześniej, że nie stykają się one z innymi metalami.

⚠ Zaleca się używanie naczyń nadających się do mycia w zmywarce.

* Tylko w niektórych modelach.

** Zmienne co do ilości i położenia.

Uruchomienie i użytkowanie

PL

Uruchomienie zmywarki

1. Otworzyć zawór wody.
2. Otworzyć drzwi i nacisnąć przycisk ON-OFF: słyhać krótki sygnał dźwiękowy, lampka kontrolna ON/OFF, wyświetlacz oraz lampki kontrolne opcjonalnie zapalają się.
3. Dodać odpowiednią ilość środka myjącego (patrz poniżej).
4. Włożyć naczynia do koszy (patrz Napełnianie koszy).
5. Wybrać program w zależności od rodzaju naczyń i od stopnia ich zabrudzenia (patrz tabela programów) naciskając przycisk P.
6. Wybrać opcje mycia (patrz obok).
7. Uruchomić cykl zamykając drzwi: długi sygnał dźwiękowy poinformuje o rozpoczęciu programu.
8. Zakończenie programu sygnalizowane jest przez trzy sygnały dźwiękowe, dwa krótkie i jeden długi, oraz pulsowanie numeru programu na wyświetlaczu. Otworzyć drzwi, wyłączyć urządzenie naciskając przycisk ON-OFF, zamknąć zawór wody i wyjąć wtyczkę z gniazdka.
9. Przed wyjęciem naczyń odczekać kilka minut, aby uniknąć oparzenia się. Rozładować kosze, zaczynając od dolnego.

⚠ - Aby obniżyć zużycie energii elektrycznej, w niektórych warunkach NIE użytkowania, maszyna automatycznie wyłączy się.

⚠ PROGRAMY AUTOMATYCZNE*: ten model zmywarki wyposażony jest w specjalny czujnik, który ocenia stopień zabrudzenia naczyń i ustawia najbardziej wydajny i oszczędny tryb zmywania. Wskutek jego działania czas zmywania w programach automatycznych może ulec zmianie.

⚠ Jeśli naczynia są mało zabrudzone lub zostały uprzednio spłukane wodą, należy znacznie zmniejszyć ilość środka myjącego.

Zmiana programu w trakcie jego trwania

Jeśli wybrano niewłaściwy program, możliwe jest dokonanie jego zmiany, pod warunkiem, że został on uruchomiony przed chwilą: otworzyć drzwi, uważając na parę wydobywającą się ze zmywarki, i dłużej nacisnąć przycisk ON/OFF, urządzenie wyłącza się, słyhać przy tym długi sygnał dźwiękowy. Ponownie włączyć urządzenie za pomocą przycisku ON/OFF i wybrać nowy program oraz ewentualne opcje; uruchomić go zamykając drzwi.

Dodawanie naczyń

Nie wyłączając urządzenia otworzyć drzwi, uważając na parę wydobywającą się ze zmywarki, i włożyć naczynia. Zamknąć drzwi: cykl zostanie wznowiony.

Przypadkowe zatrzymanie

Jeśli podczas zmywania drzwi zostaną otwarte lub wystąpi przerwa w dopływie prądu, program zostanie przerwany. Z chwilą zamknięcia drzwi lub przywrócenia dopływu prądu program jest kontynuowany od momentu, w którym został przerwany.

Dozowanie środka myjącego

Dobry rezultat mycia zależy również od właściwego dozowania środka myjącego, jego nadmierna ilość nie zwiększa skuteczności mycia, powoduje natomiast zanieczyszczenie środowiska.

⚠ Należy używać wyłącznie środka myjącego do zmywarek.

⚠ NIE UŻYWAĆ środków do mycia ręcznego.

⚠ Nadmiar środka myjącego może być powodem pozostania piany po zakończeniu cyklu.

⚠ Używanie tabletek dozwolone jest tylko w tych maszynach gdzie jest opcja TABLETKI WIELOFUNKCYJNE.

⚠ Najlepsze efekty mycia i suszenia można osiągnąć używając środków myjących w proszku, środków nablyszczających w płynie oraz soli.

pojemnik A: Środek do mycia

pojemnik B: Środek do mycia wstępnego

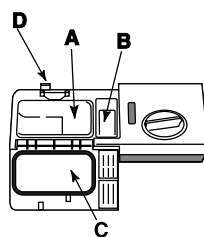

1. Otworzyć pokrywę C, naciskając przycisk D.

2. Dodać odpowiednią ilość środka myjącego podaną w Tabeli programów:

- w proszku: pojemniki A i B.
- tabletki: kiedy program wymaga 1 tabletki, umieścić ją w pojemniku A i zamknąć pokrywę; kiedy wymaga 2,

umieścić drugą na dnie komory.

3. Usunąć pozostałości środka myjącego z krawędzi pojemnika i zamknąć pokrywę tak, aby się zatrzasnęła.

Opcje mycia

Jeli dana opcja nie jest możliwa dla wybranego programu, (patrz tabela programów) jej lampka kontrolna szybko pulsuje 3 razy i słyha 2 krótkie sygnały dźwiękowe.

Start z opóźnieniem

Moliwe jest opóźnienie uruchomienia programu o 3, 6, 9 godzin:

1. Nacisnąć przycisk START Z OPÓŹNIENIEM: po każdym naciśnięciu słyha sygnał dźwiękowy i zostaje wyświetlony wybrany czas;
2. Wybrać program i zamknąć drzwi: po sygnale dźwiękowym rozpoczyna się odliczanie wstecz;
3. Po upływie ustawionego czasu lampka kontrolna gaśnie i program jest uruchamiany.









W celu zmodyfikowania opóźnienia i wyboru krótszego czasu należy nacisnąć przycisk START Z OPÓŹNIENIEM. Aby anulować opóźnienie, należy nacisnąć przycisk a do momentu wyczerpania się lampki kontrolnej wybranego opóźnienia. Program uruchamia się po zamknięciu drzwi.

* Tylko w niektórych modelach.

Programy

 Jeśli naczynia są mało zabrudzone lub zostały uprzednio spłukane wodą, należy znacznie zmniejszyć ilość środka myjącego.

 Numery i rodzaje programów zmieniają się w zależności od modelu zmywarki.

Wskazówki ułatwiające wybór programu	Program	Środek myjący (A) = pojemnik A (B) = pojemnik B			Programy z suszeniem	Opcje	Czas trwania programu (tolerancja ±10%) Godz. Min.
		proszek	płyn	tabletki			
Bardzo brudne naczynia i garnki (nie stosować do mycia delikatnych naczyń).	 1. Auto Super Wash	35 g (A)	35 ml (A)	1 (A)	Tak	Start z opóźnieniem	2:25'
Normalnie zabrudzone naczynia i garnki. Program standardowy codzienny.	 2. Auto Normalny	29 g (A) 6 g (B)	29 ml (A) 6 ml (B)	1 (A)	Tak	Start z opóźnieniem	1:50'
Zwykłe codzienne zabrudzenia w niewielkiej ilości. (4 nakrycia + 1 garnek + 1 patelnia)	 3. Codzienny	25 g (A)	25 ml (A)	1 (A)	Nie	Start z opóźnieniem	1:00'
Mycie wstępne w oczekiwaniu na uzupełnienie wsadu zmywarki po następnym posiłku.	 4. Namaczanie	Nie	Nie	Nie	Nie	Start z opóźnieniem	0:08'
Mycie ekologiczne przy niskim zużyciu energii, odpowiednie dla naczyń i garnków.	 5. Eco* 50°C	29 g (A) 6 g (B)	29 ml (A) 6 ml (B)	1 (A)	Tak	Start z opóźnieniem	2:45'
Szybki i oszczędny cykl do mycia mało zabrudzonych naczyń, zaraz po ich użyciu. (2 talerze + 2 szklanki + 4 sztućce + 1 garnek + 1 mała patelnia)	 6. Szybki	25 g (A)	25 ml (A)	1 (A)	Nie	Start z opóźnieniem	0:35'
Szybki i oszczędny cykl do mycia delikatnych naczyń, mniej odpornych na wysokie temperatury, zaraz po ich użyciu. (kieliszków Kosz górny + delikatne talerze Kosz dolny).	 7. Kryształ	35 g (A)	35 ml (A)	1 (A)	Tak	Start z opóźnieniem	1:30'
Różne mycie w dwóch koszach: delikatne w koszu górnym dla szkła i kieliszków, energiczne dla garnków w koszu dolnym.	 8. Auto Duo Wash	35 g (A)	35 ml (A)	1 (A)	Tak	Start z opóźnieniem	1:45'

Uwaga:

Aby ułatwić dozowanie środka myjącego, warto wiedzieć, że:

1 łyżka kuchenna = 15 gramów proszku = około 15 ml płynu - 1 łyżeczka kuchenna = 5 gramów proszku = około 5 ml płynu

Najlepsza skuteczność zmywania i suszenia programu „Codzienny „Błyskawiczny”” otrzymuje się zwykle jeśli wkłada się właściwą ilość naczyń.

* Program Eko, zgodny z normą EN-50242, trwa dłużej niż inne programy, jednak to on zapewnia najmniejsze zużycie energii, a ponadto jest przyjazny dla środowiska.

Uwaga dla Laboratoriów Testowych: Żądania o szczegółowe informacje dotycząc warunków testów komparacyjnych EN należy kierować na adres: ASSISTENZA_EN_LVS@indesitcompany.com

Środek nablyszczający i sól regeneracyjna

PL

⚠ Stosować wyłącznie produkty przeznaczone do zmywarek.

Nie używać soli spożywczej lub przemysłowej ani środków do mycia ręcznego.

Należy przestrzegać wskazówek znajdujących się na opakowaniu.

⚠ W przypadku stosowania produktu wielofunkcyjnego nie jest konieczne dodawanie środka nablyszczającego, zaleca się natomiast dodać sól, zwłaszcza gdy woda jest twarda lub bardzo twarda. Należy przestrzegać wskazówek znajdujących się na opakowaniu.

⚠ Gdy nie dodaje się ani soli, ani środka nablyszczającego jest rzeczą normalną, że lampki kontrolne BRAK SOLI* i BRAK ŚRODKA NABLYSZCZAJĄCEGO* będą nadal świeciły się.

Dozowanie środka nablyszczającego

Środek nablyszczający ułatwia suszenie naczyń, usuwając wodę z ich powierzchni, dzięki czemu nie powstają na nich zacieki ani plamy.

Zbiornik na środek nablyszczający powinien być napełniony:

- gdy na panelu kontrolnym pulsuje lampka kontrolna BRAK ŚRODKA NABLYSZCZAJĄCEGO*;

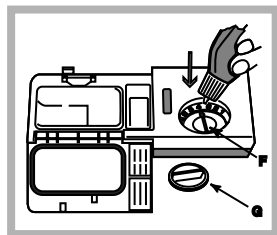

1. Otworzyć pojemnik obracając korek (G) w kierunku przeciwnym do ruchu wskazówek zegara.
2. Wlać środek nablyszczający uważając, aby się nie przelał. Jeśli jednak tak się zdarzy, szybko wytrzeć plamę suchą szmatką.

3. Zakręcić korek.

Nie należy NIGDY wlewać środka nablyszczającego bezpośrednio do wnętrza komory zmywania.

Regulacja dozowania środka nablyszczającego

W przypadku niezadowolających wyników zmywania lub suszenia można wyregulować dozowanie środka nablyszczającego. Przy pomocy śrubokręta obracać regulatorem (F), wybierając jedno spośród 6 położań (regulacja fabryczna to 4):

- jeśli na naczyniach pozostają smugi, należy ustawić regulator na niższą wartość (1-3).
- jeśli pozostają krople wody lub plamy wapiennego osadu, należy ustawić regulator na wyższą wartość (4-6).

Ustawianie twardości wody

Każda zmywarka wyposażona jest w zmiękcacz wody, który, dzięki wykorzystaniu soli regeneracyjnej właściwej dla danego rodzaju zmywarki, zapewnia odwapnioną wodę do mycia naczyń.

Ta zmywarka posiada regulację, które zmniejsza zanieczyszczenie i optymalizuje wyniki mycia odpowiednio do twardości wody. Wartość ta dostępna jest w Przedsiębiorstwie, które zarządza wodą pitną.

- Otworzyć drzwi i włączyć urządzenie, naciskając przycisk ON/OFF.

- Przytrzymać naciśnięty przycisk **P** przez około 5 sekund; rozlegną się dwa krótkie sygnały akustyczne i na wyświetlaczu zacznie powoli pulsować cyfra wskazująca ustawiony poziom twardości (odwapniacz ustawiony jest na nr 3).

- Naciskać kilkakrotnie przycisk **P** aż do uzyskania żądanej twardości (1-2-3-4-5* *Tylko w niektórych modelach. Patrz tabela twardości wody*), aż do maksimum 5* poziomów.

- Aby wyjść z funkcji odczekać kilka sekund, nacisnąć przycisk opcji* lub włączyć urządzenie za pomocą przycisku ON/OFF.

Również w przypadku stosowania tabletek wielofunkcyjnych pojemnik z solą musi być napełniony.

Tabela Twardości Wody						
°dH	°fH	mmol/l	poziom			
0	6	0	10	0	1	1
6	11	11	20	1,1	2	2
12	17	21	30	2,1	3	3
17	34	31	60	3,1	6	4
34	50	61	90	6,1	9	5*

Od 0°f do 10°f nie należy stosować soli.
* tym ustawieniem czas trwania cykli może lekko przedłużyć się.

(°dH = twardość w stopniach niemieckich - °fH = twardość w stopniach francuskich - mmol/l = milimol/litr)

Dozowanie soli regeneracyjnej

W celu uzyskania dobrych wyników zmywania należy dbać o to, aby pojemnik na sól nigdy nie był pusty. Sól regenerująca eliminuje wapń z wody, nie dopuszczając do powstawania osadów na naczyniach.

Pojemnik na sól znajduje się w dolnej części zmywarki (*patrz Opis*) i powinien być napełniany:

- gdy zielony pływak* jest niewidoczny podczas obserwacji korka soli;
- gdy na panelu kontrolnym pulsuje lampka kontrolna BRAK ŚRODKA NABLYSZCZAJĄCEGO*;

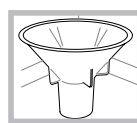

1. Wyjąć dolny i odkręcić korek zbiornika w kierunku przeciwnym do ruchu wskazówek zegara.
2. Tylko za pierwszym razem: Napełnić do pełna zbiornik wodą.

3. Ustawić lejek* (*patrz rysunek*) i napełnić zbiornik solą po samą krawędź (około 1 kg); wyciek wody jest normalnym zjawiskiem.

4. Wyciągnąć lejek*, usunąć sól z zewnętrznej części otworu zbiornika; przed zakręceniem należy korek wypłukać pod bieżącą wodą, ustawić główką w dół po to, aby wyciekła woda z czterech szpar znajdujących się w formie gwiazdy pod korkiem.

Zaleca się wykonania tej czynności po każdorazowym dosypywaniu soli.

Zamknąć dokładnie korek tak, aby podczas mycia detergent nie dostał się do zbiornika (mogłoby to zniszczyć nieodwracalnie odwapniacz).

⚠ W razie konieczności wsypać sól przed cyklem mycia, aby usunąć roztwór soli, który wypłynął z pojemnika.

Konserwacja i utrzymanie

Wyłączenie wody i prądu elektrycznego

- Zakręcać zawór wody po każdym zmywaniu, aby uniknąć niebezpieczeństwa wycieków.
- Wyjmować wtyczkę z kontaktu przed przystąpieniem do czyszczenia urządzenia oraz podczas czynności konserwacyjnych.

Czyszczenie zmywarki

- Obudowa zewnętrzna i panel sterowania mogą być czyszczone miękką ściereczką zwilżoną wodą. Nie należy stosować rozpuszczalników ani środków ściernych.
- Ewentualne plamy w komorze wewnętrznej można czyścić przy pomocy szmatki zmoconej w roztworze wody i niewielkiej ilości octu.

Unikanie powstawania brzydkich zapachów

- Pozostawiać drzwi zmywarki zawsze przymknięte, aby uniknąć osadzania się wilgoci.
- Regularnie czyścić obwodowe uszczelki drzwi oraz pojemniki na środek myjący przy pomocy wilgotnej gąbki. Pozwoli to uniknąć osadzania się resztek żywności, które są główną przyczyną powstawania przykrych zapachów.

Czyszczenie spryskiwaczy

Może się zdarzyć, że resztki żywności pozostaną na spryskiwaczach, zatykając otwory, przez które wydostaje się woda: od czasu do czasu dobrze jest je sprawdzać i czyścić przy pomocy niemetalowej szczoteczki.

Obydwa spryskiwacze są demontowalne.

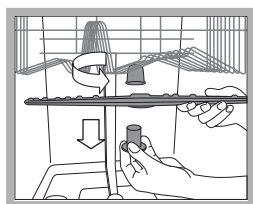

Aby zdemontować górny spryskiwacz, należy odkręcić plastikowy pierścień, obracając go w kierunku przeciwnym do ruchu wskazówek zegara. Górny zraszacz należy zamontować z otworami skierowanymi do góry.

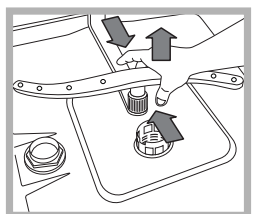

Dolny spryskiwacz demontuje się naciskając na zatrzaski umieszczone po bokach i pociągając go w górę.

Czyszczenie filtra dopływu wody*

Jeśli rury sieci wodociągowej są nowe lub nie były używane przez dłuższy czas, przed podłączeniem zmywarki należy odkręcić wodę i odczekać, aż będzie ona przejrzysta i wolna od zanieczyszczeń. Jeśli rury sieci wodociągowej są nowe lub nie były używane przez dłuższy czas, przed podłączeniem zmywarki należy odkręcić wodę i odczekać, aż będzie ona przejrzysta i wolna od zanieczyszczeń.

⚠ Od czasu do czasu czyścić filtr dopływu wody znajdujący się na wyjściu zaworu.

- Zamknąć zawór wody.
- Po zamknięciu zaworu należy odkręcić końcówkę przewodu doprowadzającego wodę do zmywarki, wyjąć filtr i delikatnie umyć go pod bieżącą wodą.
- Następnie ponownie włożyć filtr i zakręcić przewód.

Czyszczenie filtrów

Zespół filtrujący składa się z trzech filtrów, które oczyszczają wodę wykorzystywaną do mycia z resztek żywności i ponownie wprowadzają ją do obiegu: w celu zapewnienia dobrych rezultatów mycia konieczne jest ich czyszczenie.

⚠ Czyścić filtry regularnie.

⚠ Nie należy używać zmywarki bez filtrów lub z odłączonym filtrem.

- Po kilku zmywaniach sprawdzić zespół filtrujący i, w razie konieczności, dokładnie go wyczyścić pod bieżącą wodą, wykorzystując w tym celu niemetalową szczoteczkę, zgodnie z poniższymi instrukcjami:

1. obrócić w kierunku przeciwnym do ruchu wskazówek zegara filtr cylindryczny C i wyjąć go (rys. 1).
 2. Wyjąć obsadę filtra B lekko naciskając na boczne skrzydełka (Rys. 2);
 3. Wysunąć płytę filtra ze stali nierdzewnej A. (rys. 3).
 4. Skontrolować studzienkę i usunąć ewentualne resztki potraw.
- NIGDY NIE USUWAC** ochrony pompy mycia (szczegół w kolorze czarnym) (rys. 4).

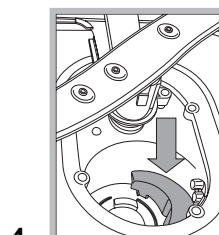
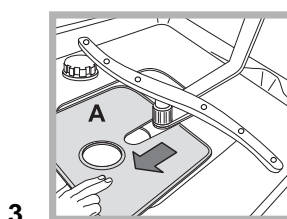
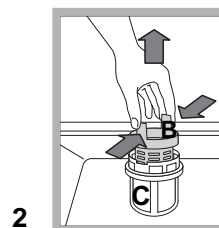
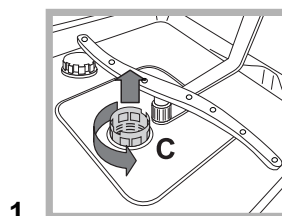

Po wyczyszczeniu filtrów należy ponownie zamontować zespół filtrujący i prawidłowo go umiejscowić; ma to zasadnicze znaczenie dla prawidłowego działania zmywarki.

W przypadku dłuższej nieobecności

- Odłączyć połączenia elektryczne i zamknąć zawór wody.
- Pozostawić drzwi uchylone.
- Po powrocie wykonać jedno zmywanie bez wsadu.

* Tylko w niektórych modelach.

Środki ostrożności i zalecenia

PL

 Urządzenie zostało zaprojektowane i wyprodukowane zgodnie z międzynarodowymi normami bezpieczeństwa. Poniższe ostrzeżenia podane zostały ze względów bezpieczeństwa i należy je uważnie przeczytać.

Ogólne zasady bezpieczeństwa

- Niniejsze urządzenie gospodarstwa domowego nie może być używane przez osoby (w tym dzieci) o ograniczonych możliwościach fizycznych, czuciowych i umysłowych lub nie posiadających doświadczenia ani umiejętności, chyba, że znajdują się pod kontrolą lub otrzymują instrukcje dotyczące użycia urządzenia od osoby odpowiedzialnej za ich bezpieczeństwo.
- Niezbędna jest obecność osoby dorosłej również po to, aby dzieci nie bawiło się danym urządzeniem.
- Urządzenie zostało zaprojektowane do użytku domowego o charakterze nieprofesjonalnym.
- Urządzenie powinno być używane do zmywania naczyń w warunkach domowych, tylko przez osoby dorosłe i zgodnie z instrukcjami zawartymi w niniejszej książeczce.
- Nie należy instalować urządzenia na otwartym powietrzu, nawet jeśli miejsce to pozostaje osłonięte, gdyż wystawianie zmywarki na działanie deszczu i burz jest bardzo niebezpieczne.
- Nie dotykać zmywarki stojąc przy niej boso.
- Nie wyjmować wtyczki z gniazdka ciągnąc za kabel, lecz trzymając za wtyczkę.
- Przed przystąpieniem do czyszczenia i czynności konserwacyjnych konieczne jest zakręcenie zaworu wody i wyjęcie wtyczki z gniazdka elektrycznego.
- W razie awarii nie należy w żadnym wypadku próbować dostać się do wewnętrznych mechanizmów zmywarki, usiłując samemu ją naprawić.
- Nigdy nie dotykać oporników.
- Nie opierać się o otwarte drzwi ani nie siadać na nich: urządzenie mogłoby się przewrócić.
- Nie należy pozostawiać otwartych drzwi, ponieważ może powstać niebezpieczeństwo potknięcia się o nie.
- Przechowywać środki myjące i nabłyszczające poza zasięgiem dzieci.
- Opakowania nie są zabawkami dla dzieci.

Usuwanie odpadów

- Usuwanie materiałów opakowania: stosować się do lokalnych przepisów; w ten sposób opakowanie będzie mogło zostać ponownie wykorzystane.
- Dyrektywa europejska 2002/96/WE w sprawie zużytego sprzętu elektrycznego i elektronicznego (WEEE) przewiduje, że elektryczne urządzenia gospodarstwa domowego nie mogą być usuwane w ramach zwykłego zagospodarowywania stałych odpadów miejskich. Złomowane urządzenia należy składować oddzielnie, aby zwiększyć stopień odzysku i recyklingu materiałów, z których są one skonstruowane, oraz aby zapobiec potencjalnym zagrożeniom dla zdrowia i dla środowiska. Symbol przekreślonego kosza, umieszczony na wszystkich produktach, ma przypominać o obowiązku ich selektywnej zbiórki.

W celu uzyskania bliższych informacji na temat prawidłowego złomowania urządzeń gospodarstwa domowego ich właściciele mogą się zwrócić do właściwych służb publicznych lub do sprzedawców tych urządzeń.

Oszczędność i ochrona środowiska

Oszczędzanie wody i energii

- Uruchamiać zmywarkę tylko z pełnym wsadem. W oczekiwaniu na napełnienie maszyny zapobiegać powstawaniu przykrych zapachów, wykorzystując cykl Moczenia (*patrz Programy*).
- Wybierać program odpowiedni dla danego rodzaju naczyń oraz dla stopnia ich zabrudzenia, posługując się *Tabelą programów*:
 - dla naczyń normalnie zabrudzonych stosować program Eko, który zapewnia niskie zużycie energii i wody.
 - jeśli wsad jest niepełny, uruchamiać opcję Połowa wsadu* (*patrz Uruchamianie i użytkowanie*).
- Jeśli zawarta umowa na dostawę energii elektrycznej przewiduje strefy czasowe oszczędności energetycznej, uruchamiać zmywarkę w godzinach obowiązywania niższej taryfy. Opcja Start z opóźnieniem* (*patrz Uruchamianie i użytkowanie*) może pomóc w organizacji zmywania pod tym względem.

Środki myjące bez fosforanów, bez chloru i zawierające enzymy

- Zdecydowanie zaleca się stosowanie środków myjących niezawierających fosforanów ani chloru, które są najbardziej przyjazne dla środowiska.
- Enzymy wykazują szczególną skuteczność w temperaturach zbliżonych do 50°C, dlatego enzymatyczne środki myjące umożliwiają mycie w niższych temperaturach i uzyskanie takich samych rezultatów, jakie bez ich zastosowania wymagałyby temperatury 65°C.
- Należy dobrze dozować środki myjące w oparciu o wskazówki producenta, twardość wody, stopień zabrudzenia oraz ilość naczyń, aby unikać niepotrzebnych strat. Choć środki myjące są biodegralne, zawsze zawierają one składniki zakłócające równowagę środowiska.

* Tylko w niektórych modelach.

Anomalie i środki zaradcze

Jeśli w pracy urządzenia pojawiają się anomalie w pracy, należy skontrolować następujące punkty przed zwróceniem się do Obsługi technicznej (patrz Obsługa techniczna).

Niektóre z usterek są sygnalizowane za pomocą lampek zapalających się na panelu sterowania. Przed wezwaniem pomocy technicznej należy zanotować, które z lampek świecą.

PL

Nieprawidłowości:	Możliwe przyczyny / Rozwiązanie:
Zmywarka nie uruchamia się.	<ul style="list-style-type: none"> Wtyczka jest niewłaściwie włożona do gniazdka elektrycznego lub w mieszkaniu nie ma prądu. Drzwi zmywarki nie są dokładnie zamknięte. Została ustawiona funkcja Start z opóźnieniem (patrz Uruchamianie i użytkowanie).
Zmywarka nie odprowadza wody.	<ul style="list-style-type: none"> Program jeszcze się nie zakończył. Przewód odprowadzający wodę jest zgięty (patrz Instalacja). Odpływ zlewu jest zatkany. Filtr jest zatkany reszkami żywności.
Zmywarka pracuje głośno.	<ul style="list-style-type: none"> Naczynia uderzają o siebie lub o spryskiwacze. Zbyt dużo piany: środek myjący jest niewłaściwie dozowany lub nie nadaje się do mycia w zmywarkach. (patrz Uruchomienie i użytkowanie).
Na naczyniach i szklankach pozostaje wapienny osad lub białawy nalot.	<ul style="list-style-type: none"> Brak soli regeneracyjnej lub jej ilość nie jest odpowiednia dla stopnia twardości wody (patrz Środek nablyszczający i sól). Korek pojemnika na sól nie jest dobrze zamknięty. Środek nablyszczający skończył się lub jego ilość jest niewystarczająca. Naczynia wykonane są z tworzywa zapobiegającego przywieraniu.
Na naczyniach i szklankach pozostają smugi lub niebieskawe zacieki.	<ul style="list-style-type: none"> Ilość środka nablyszczającego jest zbyt duża.
Naczynia nie są dobrze osuszone.	<ul style="list-style-type: none"> Wybrany został program bez suszenia. Środek nablyszczający skończył się lub jego ilość jest niewystarczająca (patrz Środek nablyszczający i sól). Ilość środka nablyszczającego jest nieodpowiednia.
Naczynia nie są czyste.	<ul style="list-style-type: none"> Kosze są przeładowane (patrz Napełnianie koszy). Naczynia nie są właściwie ułożone. Spryskiwacze nie mogą się swobodnie obracać. Program zmywania jest za słaby (patrz Programy). Zbyt dużo piany: środek myjący jest niewłaściwie dozowany lub nie nadaje się do mycia w zmywarkach. (patrz Uruchomienie i użytkowanie). Korek zbiornika na środek nablyszczający nie został prawidłowo zamknięty. Filtr jest brudny lub zatkany (patrz Konserwacja i utrzymanie). Brak soli regeneracyjnej (patrz Środek nablyszczający i sól).
Zmywarka nie pobiera wody – Alarm „zamknięty zawór” (słychać krótkie sygnały dźwiękowe) (pulsuje kontrolka ON/OFF i na wyświetlaczu wyświetla się 6)	<ul style="list-style-type: none"> Brak wody w sieci wodociągowej. Przewód odprowadzający wodę jest zgięty (patrz Instalacja). Otworzyć zawór: po kilku minutach urządzenie uruchomi się samoczynnie. Urządzenie zostało zablokowane z powodu braku reakcji na sygnały dźwiękowe. Wyłączyć urządzenie za pomocą przycisku ON/OFF, otworzyć zawór i po 20 sekundach ponownie włączyć zmywarkę, naciskając ten sam przycisk. Ponownie zaprogramować i uruchomić zmywarkę.
Alarm „uszkodzony elektrozawór pobierania wody” (pulsuje kontrolka ON/OFF i na wyświetlaczu wyświetla się 2)	<ul style="list-style-type: none"> Wyłączyć urządzenie naciskając przycisk ON/OFF i uruchomić je ponownie po upływie jednej minuty. Jeśli alarm trwa nadal, zakręcić zawór doprowadzający wodę, aby uniknąć zalania, wyjąć wtyczkę z gniazdka i wezwać Serwis Techniczny.
Alarm na przewodzie doprowadzającym wodę / Zatkany filtr dopływu wody. (pulsuje kontrolka ON/OFF i na wyświetlaczu wyświetla się 7)	<ul style="list-style-type: none"> Wyłączyć urządzenie naciskając przycisk ON/OFF. Zamknąć zawór wody, aby uniknąć zalania, wyjąć wtyczkę z gniazdka. Sprawdzić czy filtr dopływu wody nie jest zatkany przez zanieczyszczenia. (patrz rozdział „Konserwacja i utrzymanie”)

Serwis Techniczny

PL

Przed zwróceniem się do Serwisu Technicznego:

- Sprawdzić, czy problemu nie można rozwiązać samodzielnie (*patrz Nieprawidłowości w działaniu i sposoby ich usuwania*).
- Ponownie uruchomić program, aby przekonać się, czy usterka nie ustąpiła.
- W przeciwnym wypadku skontaktować się z autoryzowanym Serwisem Technicznym.

 Zwracać się wyłącznie do autoryzowanych techników.

Podać:

- rodzaj nieprawidłowości;
- model urządzenia (Mod.);
- numer seryjny (S/N).

Informacje te znajdują się na tabliczce znamionowej umieszczonej na urządzeniu (*patrz Opis urządzenia*).

CS

Česky, 13

LFT 2294

Obsah

CS

Instalace, 14-15

Ustavení a vyrovnání do vodorovné polohy
Připojení k elektrické síti a k rozvodu vody
Upozornění pro první mytí
Technické údaje

Popis zařízení, 16

Celkový pohled
Ovládací panel

Plnění košů, 17

Spodní koš
Košík na příbory
Horní koš

Spuštění a použití, 18

Uvedení myčky do činnosti
Dávkování mycího prostředku
Volitelné funkce mytí

Programy, 19

Tabulka programů

Leštadlo a regenerační sůl, 20

Dávkování leštidla
Dávkování regenerační soli

Údržba a péče, 21

Uzavření přívodu vody a vypnutí elektrického napájení
Čištění myčky nádobí
Zabránění vzniku nepříjemných zápachů
Čištění ostříkovacích ramen
Čištění filtru přívodu vody
Čištění filtrů
Opatření v případě dlouhodobé nečinnosti

Opatření a rady, 22

Základní bezpečnostní pokyny
Likvidace
Jak ušetřit a brát ohled na životní prostředí

Poruchy a způsob jejich odstranění, 23

Servisní služba, 24

Instalace

CS

⚠ Je velmi důležité tento návod uschovat, aby jej bylo možné kdykoli dle potřeby konzultovat. V případě prodeje, darování nebo přestěhování zařízení se ujistěte, že návod zůstane uložen v jeho blízkosti.

⚠ Pozorně si přečtěte uvedené pokyny: Obsahují důležité informace týkající se instalace, použití a bezpečnosti při práci.

⚠ Při stěhování udržujte zařízení dle možností ve svislé poloze; dle potřeby je můžete naklonit na zadní stranu.

Ustavení a vyrovnaní do vodorovné polohy

1. Po rozbalení zařízení zkontroluje, zda během přepravy nedošlo k jeho poškození. V případě, že je poškozeno, je nezapojujte a obraťte se na prodejce.

2. Umístěte myčku tak, aby se bočními stěnami nebo zadní stěnou dotýkala přilehlého nábytku nebo stěny. Tento model myčky lze rovněž vestavět pod dlouhou pracovní plochu* (viz *montážní pokyny*).

3. Umístěte myčku na rovnou a pevnou podlahu. Vykompenzujte nerovnosti odšroubováním nebo zašroubováním předních nožiček až do dosažení vodorovné polohy zařízení. Dokonalé vyrovnaní do vodorovné polohy zabezpečí stabilitu zařízení a zamezí vzniku vibrací, hluku a posunů během činnosti.

4. Seřízení výšky zadní nožičky se provádí prostřednictvím hexagonálního pouzdra červené barvy, nacházejícího se ve spodní, čelní, centrální části myčky, klíčem na hexagonální šrouby o velikosti 8 mm; otáčením ve směru hodinových ručiček dosáhneme zvětšení výšky a otáčením proti směru hodinových ručiček jejího snížení. (viz montážní pokyny pro vestavění, přiložené k dokumentaci).

Připojení k elektrické síti a k rozvodu vody

⚠ Přizpůsobení elektrického rozvodu a rozvodu vody pro instalaci musí být provedeno kvalifikovaným personálem.

⚠ Myčka nádobí nesmí být opřena o potrubí ani o kabel elektrického napájení.

⚠ Zařízení musí být připojeno k rozvodu vody s použitím nových hadic. Nepoužívejte staré hadice.

Přívodní hadice (A) a vypouštěcí hadice (B) vody a kabel elektrického napájení musí být nasměrovány směrem doprava nebo doleva s cílem umožnit co nejlepší instalaci (viz *obrázek*).

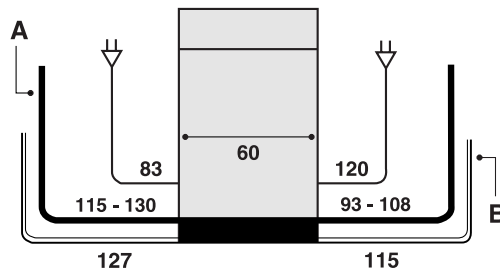

Připojení hadice pro přívod vody

- K rozvodu studené vody: Řádně zašroubujte přívodní hadici ke kohoutku s hrdlem se závitem 3/4 plyn; před zašroubováním nechte vodu odtékat, dokud nebude průzračná, aby případné nečistoty neucpaly zařízení.
- K rozvodu teplé vody: V případě centrálního topení může být myčka připojena k rozvodu teplé vody za předpokladu, že teplota vody nepřesahuje 60°C. Zašroubujte hadici ke kohoutku způsobem popsáním pro přívod studené vody.

⚠ V případě, že délka přívodní hadice nebude dostatečná, se obraťte na specializovanou prodejnu nebo na autorizovaný technický personál (viz *Servisní služba*).

⚠ Tlak v rozvodu vody se musí pohybovat v rozmezí hodnot uvedených v tabulce Technických údajů (viz *vedle*).

⚠ Dbejte na to, aby hadice nebyla příliš ohnutá ani stlačená.

Bezpečnostní opatření proti vytopení

Aby bylo zaručeno, že nedojde k vytopení, je myčka:
- Vybavena systémem, který přeruší přívod vody v případě poruch nebo jejího úniku dovnitř myčky.

Některé modely jsou vybaveny přídavným bezpečnostním zařízením *New Acqua Stop**, které zaručuje ochranu proti vytopení i v případě přetržení přívodní hadice.



UPOZORNĚNÍ: NEBEZPEČNÉ NAPĚTÍ!

Přívodní hadice vody nesmí být v žádném případě přeřezána, protože obsahuje součásti pod napětím.

* Pouze u některých modelů.

Přípojení hadice vypouštění vody

Připojte vypouštěcí hadici do odpadového potrubí s minimálním průměrem 4 cm, aniž byste ji ohýbali. Nebo ji upevněte k okraji umývadla či vany; volný konec vypouštěcí hadice nesmí zůstat ponořený ve vodě.

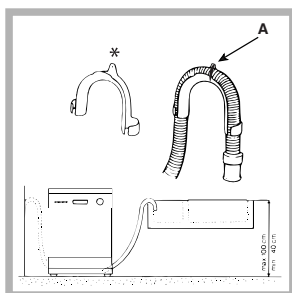

Optimální umístění je usnadněno použitím speciálního plastového kolena*: Upevněte speciální plastové koleno ke stěně, aby se zabránilo pohybům hadice spojeným s vyléváním vody mimo odpadové potrubí.

Koncová část hadice, označená písmenem A, musí být umístěna v poloze od 40 do 100 cm nad zemí (viz obrázek).

⚠ Nedoporučuje se používat žádné nastavovací hadice.

Přípojení k elektrickému rozvodu

Před zasunutím zástrčky do zásuvky elektrického rozvodu se ujistěte, že:

- Je zásuvka uzemněna a že vyhovuje normám;
- je zásuvka schopna snést maximální zátěž odpovídající jmenovitému příkonu zařízení, uvedenému na štítku s jmenovitými údaji, umístěném na vnitřní straně dvířek (viz kapitola *Popis myčky*);
- napájecí napětí odpovídá hodnotám uvedeným na štítku s jmenovitými údaji, umístěném na vnitřní straně dvířek;
- zásuvka je kompatibilní se zástrčkou zařízení. V opačném případě požádejte o výměnu zástrčky autorizovaného technika (viz *Servisní služba*); nepoužívejte prodlužovací šňůry ani rozvodky.

⚠ Po instalaci zařízení musí kabel elektrického napájení a zásuvka elektrického rozvodu zůstat snadno přístupné.

⚠ Kabel nesmí být ohnutý ani stlačený.

⚠ V případě poškození musí být napájecí kabel vyměněn výrobcem nebo jeho střediskem Servisní služby, aby se předešlo jakémukoli riziku. (Viz *Servisní služba*)

⚠ Firma neponese žádnou odpovědnost za následky nerespektování uvedených pokynů.



Pás proti tvorbě kondenzátu*

Po vestavění myčky otevřete dvířka a přilepte pod dřevěnou polici průsvitný samolepicí pás, který bude polici chránit před případným kondenzátem.

Upozornění pro první mytí

Po instalaci a bezprostředně před prvním mytím zcela naplňte vodou nádržku na sůl a přidejte přibližně 1 kg soli (viz kapitola *Leštidlo a regenerační sůl*): Je zcela běžným jevem, že voda přeteče. Zvolte stupeň tvrdosti vody (viz *Leštidlo a regenerační sůl*). - Je zcela běžné, že po nadávkování soli bude kontrolka CHYBĚJÍCÍ SŮL* i nadále blikat po dobu několika cyklů.

⚠ Nenaplnění zásobníku soli může způsobit poškození dekalifikátoru vody a topného článku.

Technické údaje	
Rozměry	Šířka 59,5 cm Výška 82 cm Hloubka 57 cm
Kapacita	14 standardních souprav nádobí
Tlak vody v přívodním potrubí	0,05 ÷ 1 MPa (0,5 ÷ 10 bar) 7,25 – 145 psi
Napájecí napětí	Viz štítek s jmenovitými údaji
Celkový příkon	Viz štítek s jmenovitými údaji
Pojistka	Viz štítek s jmenovitými údaji
  A1077 	Toto zařízení je ve shodě s následujícími směnicemi Evropské unie: -2006/95/EHS ze dne 16.01.2007 (Nízké napětí) ve smyslu dalších úprav; - 89/336/EHS ze dne 03.05.89 (Elektromagnetická kompatibilita) ve smyslu dalších úprav. - 97/17/ES (Energetické štítkování myček nádobí) -2002/96/ES

* Pouze u některých modelů.

Plnění košů

⚠ Před plněním odstraňte z nádobí zbytky jídla, namočte zaschlé hrnce a pánve, vylijte ze sklenic a pohárů tekutiny, které v nich zůstaly.

Po naplnění zkontrolujte, zda se ostříkovací ramena mohou volně otáčet.

Spodní koš

Spodní koš může obsahovat hrnce, pokličky, talíře, salátové mísy, příbory atd., podle *příkladů naplnění*.

Široké talíře a velké poklice je vhodnější umístit na okraje koše, avšak tak, aby nebránily otáčení horního ostříkovacího ramena.



Některé modely myček nádobí disponují sklopnými částmi*, které lze použít ve svislé

poloze na uložení talířů nebo ve vodorovné poloze na uložení hrnců a salátových mís.

Košík na příbory

Košík na příbory může být odlišného typu, podle modelu myčky: rozkladatelný, nerozkladatelný, posuvný. Nerozkladatelný košík musí být umístěn **pouze** ve přední části spodního koše.

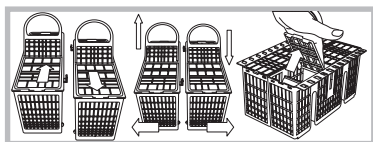

Rozkladatelný košík lze rozdělit na dvě části, což se doporučuje zejména při mytí poloviční náplně (u

modelů vybavených touto volitelnou funkcí), a může být posuvný, to znamená, že může být umístěn v libovolném místě spodního koše a je možné jej posouvat mezi pevnými a sklopnými vkladatelnými držáky.

- Oba jsou vybaveny posuvnými sklopnými držáky, které umožňují lepší uložení příborů.

⚠ Nože a nástroje s ostrými hroty musí být uloženy do košíku na příbory hroty obrácenými směrem dolů nebo musí být uloženy do vodorovné polohy na sklopné držáky horního koše.

Příklady uložení košíku na příbory

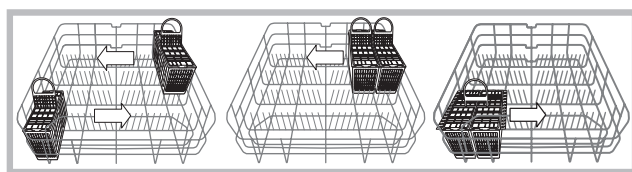

Horní koš

Do horního koše ukládejte choulostivé a lehké nádobí: sklenice, šálky na čaj a na kávu, talířky, nízké salátové mísy, pánve, nízké rendlíky a hrnce, které nejsou příliš znečištěné, v souladu s *Příklady plnění*.

• Šálky a šálečky, Dlouhé a zahrocené nože, servírovací příbory: umístěte je na sklopné držáky**.

Sklopné držáky s proměnlivým sklonem

- Sklon umožňuje získat větší prostor v horním koši, umístit sklenice se stopkami odlišné délky a zlepšit výsledky sušení.

Sklon A

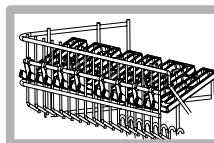

Sklon B

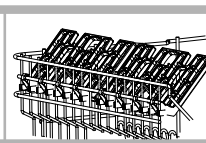

Sklon C

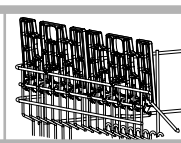

- Nadzvedněte sklopný držák, mírně jej posuňte a umístěte do požadovaného sklonu.

Nastavení výšky horního koše

Horní koš může být nastaven do spodní nebo do horní polohy s cílem usnadnit ukládání nádobí:

⚠ Je vhodnější nastavovat výšku horního koše s **PRÁZDNÝM KOŠEM**.

Nikdy nezvedejte nebo nespouštějte košík pouze z jedné strany.

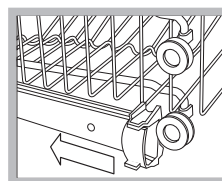

Otevřete pojistky vodicích drážek koše na pravé i na levé straně a vytáhněte koš; umístěte jej do horní nebo spodní polohy a zasunujte jej podél vodicích drážek, dokud se do drážky nedostanou i přední kolečka, a poté zajistěte pojistky (viz obrázek).

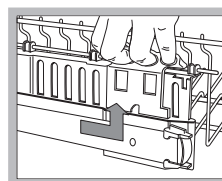

Když je koš vybaven rukojetmi **Dual Space*** (viz obrázek), vytáhněte horní koš až na doraz, uchopte za rukojeti nacházející se po stranách a posuňte jej směrem nahoru nebo dolů; poté jej nechte spustit dolů a provázejte jej přitom.

Příklady naplnění horního/spodního koše

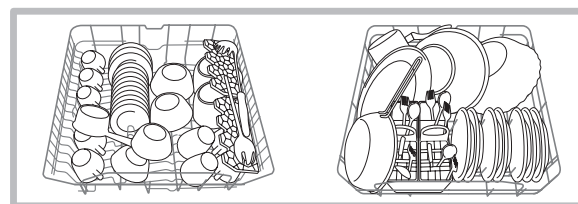

Nádobí nevhodné na mytí v myčce nádobí

- Dřevěné předměty, předměty s dřevěnou rukojetí nebo s rukojetí z rohoviny nebo předměty s lepenými součástmi.
- Předměty z hliníku, mědi, mosazi, plsti nebo cínu.
- Plastové nebo tepelně neodolné nádobí.
- Starožitný nebo ručně malovaný porcelán.
- Starožitné stříbro. Stříbro, které není starožitné, se může mýt s použitím jemného programu, přičemž je třeba se ujistit, že nepřichází do styku s jinými kovy.

⚠ Doporučuje se zakoupení nádobí vhodného pro mytí v myčce nádobí.

* Pouze u některých modelů.

** Mění se v závislosti na počtu polohy.

Spuštění a použití

CS

Uvedení myčky do činnosti

1. Otevřete kohoutek přívodu vody.
2. Otevřete dvířka a stiskněte tlačítko ON-OFF (ZAPNOUT-VYPNOUT): Uslyšíte krátké pípnutí, rozsvítí se kontrolka ON/OFF (ZAPNUTO/VYPNUTO), displej a kontrolky volitelných funkcí.
3. Nadávkujte mycí prostředek (viz níže).
4. Naplňte koše (viz Plnění košů).
5. Zvolte program podle druhu nádobí a stupně jeho znečištění (viz tabulka programů) stisknutím tlačítka P.
6. Zvolte volitelné funkce mytí (viz vedle).
7. Uvedte do činnosti zavřením dvířek: Po uplynutí několika sekund delší pípnutí upozorní na zahájení programu.
8. Na závěr dvě krátká a jedno dlouhé pípnutí upozorní na ukončení programu a na displeji bude blikat číslo příslušného programu. Otevřete dvířka, vypněte zařízení stisknutím tlačítka ON-OFF, zavřete kohoutek přívodu vody a odpojte zástrčku ze zásuvky elektrického rozvodu.
9. Před vyjmutím nádobí vyčkejte několik minut, abyste se vyhnuli popálení. Vložte koše počínaje spodním košem.

⚠ - Pro snížení spotřeby elektrické energie se zařízení v některých podmínkách NEPOUŽIVÁNI automaticky vypne.

⚠ PROGRAMY AUTO*: Tento model myčky může pomocí zvláštního senzoru posoudit stupeň znečištění a nastavit tak co nejúčinnější a co nejúspornější mycí cyklus. Doba trvání programů „auto“ (automatických) se může měnit následkem zásahu senzoru.

Změna probíhajícího programu

Když byl zvolen nesprávný program, je možné jej bezprostředně po startu změnit: Otevřete dvířka a dbejte přitom, aby nedošlo k úniku páry. Stiskněte tlačítko ON/OFF na delší dobu a dojde k vypnutí stroje, které bude provázeno dlouhým pípnutím. Znovu zapněte zařízení tlačítkem ON/OFF a zvolte nový program tlačítkem a případně volitelné funkce; spusťte zavřením dvířek.

Přidání nádobí

Bez vypnutí zařízení otevřete dvířka a dávejte přitom pozor na unikající páru. Poté vložte nádobí. Zavřete dvířka: Dojde k obnovení cyklu.

Náhodné přerušení

Když se během mytí otevrou dvířka nebo když dojde k přerušení dodávky elektrické energie, program bude přerušeno. Při zavření dvířek nebo po obnovení dodávky elektrické energie bude mytí pokračovat z bodu, ve kterém bylo přerušeno.

Dávkování mycího prostředku

Dobrý výsledek mytí závisí také na správném dávkování mycího prostředku, přičemž platí, že při překročení doporučeného množství nedojde ke zvýšení účinnosti mytí, ale pouze k vyššímu znečištění životního prostředí.

⚠ Používejte výhradně mycí prostředky pro myčky nádobí.

⚠ NEPOUŽÍVEJTE mycí prostředky pro mytí v rukou.

⚠ Nadměrné použití mycích prostředků může způsobit přítomnost pěny na konci cyklu.

⚠ Použití tablet se doporučuje pouze u modelů, které mají k dispozici volitelnou funkci MULTIFUNKČNÍ TABLETY.

⚠ Nejúčinnějšího mytí a sušení je možné dosáhnout s použitím mycího prášku, tekutého leštidla a soli.

nádobka A: Mycí prostředek pro mytí

nádobka B: Mycí prostředek pro předmytí

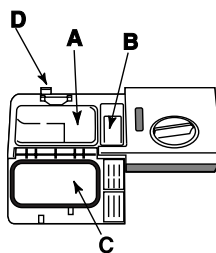

1. Stisknutím tlačítka D otevřete kryt C.

2. Nadávkujte mycí prostředek; konzultujte *Tabulku programů*:

- práškový: nádobky A a B.
- ve formě tablet: Když program vyžaduje použití 1 tablety, vložte ji do nádobky A a zavřete kryt; když vyžaduje použití 2 tablet, položte druhou na dno mycího prostoru.

3. Odstraňte zbytky mycího prostředku z okrajů nádobky a zavřete kryt až po zacvaknutí.

Volitelné funkce mytí

Když některá volitelná funkce není kompatibilní se zvoleným programem, (viz tabulka programů) příslušná LED třikrát rychle zabliká a bude slyšet 2 krátká pípnutí.

Odložený start

Zahájení programu může být odloženo o 3, 6, 9 hodin:

1. Stiskněte tlačítko ODLOŽENÝ START: Při každém stisknutí uslyšíte akustický signál a bude zobrazena zvolená doba odložení startu;
2. Zvolte program a zavřete dvířka: Po pípnutí se zahájí odpočítávání zbývajících doby;
3. Po uplynutí uvedené doby zhasne kontrolka a spustí se program.

Za účelem změny odložení a volby kratší doby stiskněte tlačítko ODLOŽENÝ START. Je možné jej zrušit opakovaným stisknutím tlačítka, dokud nezhasne kontrolka zvoleného odložení. Program bude spuštěn po zavření dvířek.









* Pouze u některých modelů.

Programy

 Když je nádobí málo ušpiněné nebo když se předem oplachovalo pod vodou, snižte výrazně množství mycího prášku.

CS

 Počet a druh programů a volitelných funkcí se mění v závislosti na modelu myčky.

Indikace k volbě programu	Program	Mycí prostředek (A) = nádobka A (B) = nádobka B			Programy, jejichž součástí je sušení	Volitelné funkce	Doba trvání programu (tolerance ±10%) Hod. Min.
		Práškový	Tekutý	Tablety			
Silně znečištěné nádobí a hrnce (nevhodný pro choulostivénádobí)	 1. Automatické intenzivní mytí	35 g (A)	35 ml (A)	1 (A)	Ano	Odložený start	2:25'
Běžně znečištěné nádobí a hrnce. Standardní denní program.	 2. Automatické normální mytí	29 g (A) 6 g (B)	29 ml (A) 6 ml (B)	1 (A)	Ano	Odložený start	1:50'
Každodenní nečistota v omezeném množství (4 soupravy + 1 hrnec + 1 pánev)	 3. každodenní mytí	25 g (A)	25 ml (A)	1 (A)	NE	Odložený start	1:00'
Předběžné mytí, kdy se očekává doplnění náplně po dalším jídle.	 4. Namáčení	NE	NE	NE	NE	Odložený start	0:08'
Ekologické mytí při nízké energetické spotřebě, vhodný pro nádobí a hrnce.	 5. ekologické* mytí	29 g (A) 6 g (B)	29 ml (A) 6 ml (B)	1 (A)	Ano	Odložený start	2:45'
Úsporný a rychlý mycí cyklus, používaný u mírně znečištěného nádobí ihned po použití. (2 talíře + 2 sklenice + 4 příbor + 1 hrnec + 1 malá pánev)	 6. Rychlé mytí	25 g (A)	25 ml (A)	1 (A)	NE	Odložený start	0:35'
Rychlý a úsporný cyklus pro choulostivé nádobí, citlivé na vysoké teploty, který se používá bezprostředně po použití tohoto nádobí. (pohárů Horní koš + choulostivé talíře, Spodní koš).	 7. Mytí skla	35 g (A)	35 ml (A)	1 (A)	Ano	Odložený start	1:30'
Odlisný způsob mytí ve dvou koších: Jemné mytí v horním koši pro sklo a sklenice, intenzivní mytí pro hrnce ve spodním koši.	 8. Automatické mytí Duo Wash	35 g (A)	35 ml (A)	1 (A)	Ano	Odložený start	1:45'

Poznámka: K usnadnění dávkování mycího prostředku je třeba vědět, že:

1 kuchyňská lžice = 15 gramů prášku = přibližně 15 ml tekutiny - 1 kuchyňská lžička = 5 gramů prášku = přibližně 5 ml tekutiny

Nejúčinnějšího mytí a sušení s programy „Každodenní mytí“ a „Rychlé mytí“ je možné dosáhnout, když bude dle možností dodržen počet uvedených souprav.

* Program **Eco** (Eko) pracuje za dodržení normy EN-50242, vyznačuje se delší dobou trvání z hlediska ostatních programů, představuje však nejnižší spotřebu energie a nejvyšší ohled na životní prostředí.

Poznámka pro Zkušební laboratoře: O podrobnějších informacích o podmínkách srovnávací zkoušky EN je možné požádat na adrese: ASSISTENZA_EN_LVS@indesitcompany.com

Leštidlo a regenerační sůl

CS

⚠ Používejte pouze specifické mycí prostředky pro myčky nádobí.

Nepoužívejte kuchyňskou ani průmyslovou sůl ani mycí prostředky pro mytí v ruce.

Dodržujte pokyny uvedené na obalu.

⚠ Používáte-li multifunkční produkt, není třeba přidávat leštidlo, avšak doporučuje se přidat sůl, zejména v případě, že je voda tvrdá nebo velmi tvrdá. Dodržujte pokyny uvedené na obalu.

⚠ Když se nepřidá sůl ani leštidlo, je zcela zřejmé, že kontrolky CHYBĚJÍCÍ SŮL* a CHYBĚJÍCÍ LEŠTIDLO* zůstanou rozsvícené.

Dávkování leštidla

Leštidlo usnadňuje sušení nádobí tím, že voda klouže z povrchu, a proto na nádobí nezůstávají zbytky ani skvrny. Nádobka na leštidlo se plní:

- když se na ovládacím panelu rozsvítí kontrolka CHYBĚJÍCÍ LEŠTIDLO*;

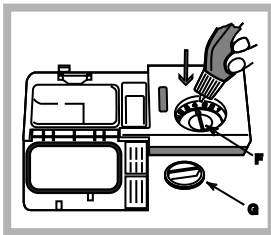

1. Otevřete nádobku otáčením uzávěru (G) proti směru hodinových ručiček.
2. Nalijte leštidlo tak, aby nepřetéklo. Dojde-li k tomu, očistěte jej suchým hadrem.
3. Zašroubujte zpět uzávěr; **NIKDY neaplikujte leštidlo přímo dovnitř mycího**

prostoru.

Nastavte dávku leštidla

Nejste-li spokojeni s výsledkem mytí nebo sušení, je možné provést regulaci množství leštidla. Prostřednictvím šroubováku otáčejte regulátorem (F) a zvolte jednu ze 6 poloh (regulátor je z výrobního závodu přednastaven do polohy 4):

- Jsou-li na nádobí bílé zbytky, pootočte regulátor směrem k nižším hodnotám (1-3).
- Jsou-li na nádobí kapky vody nebo skvrny vodního kamene, pootočte regulátor směrem k vyšším hodnotám (4-6).

Nastavení tvrdosti vody

Každá myčka je vybavena zařízením na změkčení vody, které s použitím regenerační soli, specifické pro myčky, dodává vodu pro mytí nádobí, která je zbavena vodního kamene.

Tato myčka umožňuje regulaci, která snižuje znečišťování a optimalizuje výkon mytí v závislosti na tvrdosti vody. Údaj lze zjistit u organizace zabývající se dodávkou pitné vody.

- Otevřete dvířka a zapněte zařízení stisknutím tlačítka ON/OFF.
- Stiskněte tlačítko **P** přibližně na dobu 5 sekund; uslyšíte dvě krátká pípnutí a uvidíte na displeji pomalu blikat nastavené číslo tvrdosti vody (Dekalcifikátor je nastaven na č. 3).
- Víckrát po sobě stiskněte tlačítko **P**, dokud nebude nastavena požadovaná tvrdost vody (1-2-3-4-5* Viz tabulka tvrdosti vody).
- Pro ukončení dané funkce vyčkejte několik sekund, stiskněte některé z tlačítek volitelných funkcí* nebo vypněte zařízení tlačítkem ZAPNOUT/VYPNOUT (ON/OFF).

Při použití multifunkčních tablet v každém případě naplňte nádobku na sůl.

Tabulka tvrdosti vody						
°dH		°fH		mmol/l		úroveň
0	6	0	10	0	1	1
6	11	11	20	1,1	2	2
12	17	21	30	2,1	3	3
17	34	31	60	3,1	6	4
34	50	61	90	6,1	9	5*

Od 0°f do 10°f se doporučuje nepoužívat sůl.
* s tímto nastavením se trvání cyklů může mírně prodloužit.

(°dH = tvrdost v německých stupních - °fH = tvrdost ve francouzských stupních - mmol/l = milimol/litr)

Dávkování regenerační soli

K dosažení dobrých výsledků mytí je nezbytné kontrolovat stav soli v nádobce tak, aby nádobka nikdy nezůstala prázdná. Regenerační sůl odstraňuje vodní kámen z vody a tím zabraňuje vytváření nánosů na nádobí.

Zásobník soli se nachází ve spodní části myčky nádobí (viz *Popis*) a je třeba jej naplnit:

- Když při kontrole uzávěru nádobky na sůl není vidět zelený plovák*;
- když se na ovládacím panelu rozsvítí kontrolka CHYBĚJÍCÍ SŮL*;

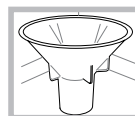

1. Vytáhněte spodní koš a odšroubujte uzávěr nádobky jeho otáčením proti směru hodinových ručiček.

2. Pouze při prvním použití: Naplňte nádobku vodou až po okraj.

3. Umístěte trychtýř* (viz obrázek) a naplňte nádobku na sůl až po okraj (přibližně 1 kg); vytečení malého množství vody je zcela běžným jevem.

4. Odložte trychtýř*, odstraňte zbytky soli z hrdla; před zašroubováním uzávěru jej opláchněte pod tekoucí vodou, umístěte jej přitom hlavou dolů a nechte odtéci vodu ze čtyř zářezů umístěných do hvězdy, nacházejících se ve spodní části uzávěru.

Doporučuje se provést tento úkon při každém doplňování soli.

Dobře dotáhněte uzávěr, aby se do nádobky na sůl během mytí nedostal mycí prostředek (mohlo by tak dojít k trvalému poškození dekalifikátoru).

⚠ V případě potřeby naplňte sůl ještě před mycím cyklem, aby došlo k odstranění solného roztoku, který vytekl z nádobky na sůl.

* Pouze u některých modelů.

Údržba a péče

Uzavření přívodu vody a vypnutí elektrického napájení

- Po každém mytí uzavřete kohoutek přívodu vody, abyste se vyhnuli nebezpečí úniků.
- Při čištění zařízení a během operací údržby odpojte zástrčku napájecího kabelu ze zásuvky elektrického rozvodu.

Čištění myčky nádobí

- Vnější povrch a ovládací panel se může čistit neabrazivním hadrem navlhčeným ve vodě. Nepoužívejte rozpouštědla ani abrazivní prostředky.
- Stěny vnitřního mycího prostoru se dají vyčistit od případných skvrn hadrem navlhčeným ve vodě s malým množstvím octa.

Zabránění vzniku nepříjemných zápachů

- Dvířka nechte pokaždé pootevřená, aby se zabránilo hromadění vlhkosti.
- Pravidelně čistěte obvodová těsnění dvířek a nádobek na mycí prostředek s použitím mokré houby. Zabrání se tak hromadění zbytků jídla, které jsou hlavními původci nepříjemného zápachu.

Čištění ostříkovacích ramen

Může se stát, že se na ostříkovacích ramenech zachytí zbytky jídla a ucpou otvory, kterými vytéká voda: Čas od času je třeba je zkontrolovat a vyčistit nekovovým kartáčkem.

Obě ostříkovací ramena jsou demontovatelná.

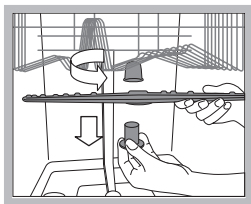

směrem nahoru.

Demontáž horního ostříkovacího ramena vyžaduje odšroubování plastové kruhové matice proti směru hodinových ručiček. Horní ostříkovací rameno je třeba namontovat tak, aby bylo obráceno otvory

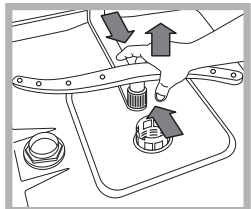

Demontáž spodního ostříkovacího ramena se provádí stisknutím jazýčků, nacházejících se po stranách, směrem nahoru.

Čištění filtru přívodu vody*

Jestliže jsou hadice přívodu vody nové nebo pokud zůstaly delší dobu v nečinnosti, před připojením je třeba nechat odtéci vodu, dokud nebude průzračná a zbavená nečistot. Bez uvedeného opatření může dojít k ucpání přívodu vody a poškození myčky.

Pravidelně čistěte vstupní filtr rozvodu vody, umístěný na výstupu z vodovodního kohoutu.

- Zavřete kohout přívodu vody.
- Odšroubujte koncovou část přívodní hadice vody, sejměte filtr a opatrně jej vyčistěte pod proudem tekoucí vody.
- Vložte filtr zpět na původní místo a zašroubujte hadici.

Čištění filtrů

Filtrační jednotka je tvořena dvěma filtry, které čistí vodu použitou k mytí od zbytků jídla a opětovně ji uvádějí do oběhu: K zabezpečení trvale dobrých výsledků mytí je třeba filtry čistit.

Pravidelně čistěte filtry.

Myčka nádobí se nesmí používat bez filtrů nebo s odpojeným filtrem.

- Po několika mytích zkontrolujte filtrační jednotku a dle potřeby ji důkladně umyjte pod tekoucí vodou. Pomozte si přitom nekovovým kartáčkem a postupujte dle níže uvedených pokynů:

1. Otáčejte válcovým filtrem C proti směru hodinových ručiček a vytáhněte jej (obr. 1).
 2. Vytáhněte nádobku filtru B mírným zatlačením na boční jazýčky (obr. 2);
 3. Vyvlečte nerezový talíř filtru A (obr. 3).
 4. Zkontrolujte výstupní otvor a odstraňte případné zbytky jídla.
- NIKDY NEODSTRAŇUJTE** ochranný kryt mycího čerpadla (součást černé barvy) (obr. 4).

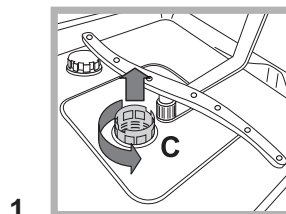

1

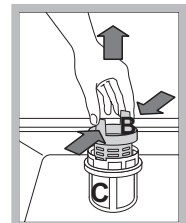

2

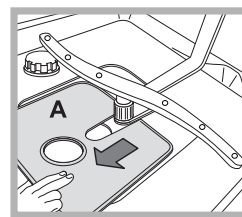

3

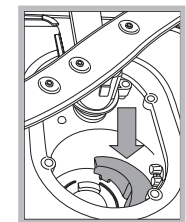

4

Po vyčištění filtrů proveďte zpětnou montáž filtrační jednotky a její správné umístění do jejího uložení; představuje nezbytný předpoklad správné činnosti myčky.

Opatření v případě dlouhodobé nečinnosti

- Odpojte napájecí kabel zařízení ze zásuvky elektrického rozvodu a zavřete kohoutek přívodu vody.
- Nechte pootevřená dvířka.
- Po vašem návratu proveďte jeden mycí cyklus naprázdno.

* Pouze u některých modelů.

Opatření a rady

CS

 Zařízení bylo navrženo a vyrobeno v souladu s platnými mezinárodními bezpečnostními předpisy. Tato upozornění jsou uváděna z bezpečnostních důvodů a je třeba si je pozorně přečíst.

Základní bezpečnostní pokyny

- Tento elektrický spotřebič nemůže být používán osobami (včetně dětí) se sníženými fyzickými, sensorickými nebo duševními schopnostmi s výjimkou případů, kdy je jim poskytnut dozor nebo pokyny týkající se použití osobou odpovědnou za jejich bezpečnost.
- V každém případě je potřebný dozor dospělé osoby, aby se zabránilo použití daného elektrospotřebiče k dětským hrám.
- Toto zařízení bylo navrženo výhradně pro neprofesionální použití v domácnosti.
- Zařízení mohou používat pouze dospělé osoby na mytí nádobí v domácnosti podle pokynů uvedených v tomto návodu.
- Zařízení nesmí být nainstalováno venku, a to ani v případě, že by se jednalo o místo chráněné před nepřízní počasí, protože je velmi nebezpečné vystavit jej působení deště a bouří.
- Nedotýkejte se myčky nádobí bosýma nohama.
- Nevytahujte zástrčku ze zásuvky elektrického rozvodu tahem za kabel, ale uchopením za zástrčku.
- Před provedením operací čištění a údržby je třeba zavřít kohoutek přívodu vody a odpojit zástrčku ze zásuvky elektrického rozvodu.
- Při výskytu poruchy se v žádném případě nepokoušejte o opravu vnitřních částí zařízení.
- Nikdy se nedotýkejte rezistoru.
- Neopírejte se o otevřená dvířka a nesedejte si na ně. Mohlo by dojít k převrácení zařízení.
- Dvířka nesmí zůstat v otevřené poloze, protože by mohla představovat nebezpečí zakopnutí.
- Udržujte mycí prostředek a leštidlo mimo dosah dětí.
- Obaly nejsou hračky pro děti!

Likvidace

- Likvidace obalových materiálů: Při jejich odstraňování postupujte v souladu s místními předpisy a dbejte na možnou recyklaci.
- Evropská směrnice 2002/96/ES o odpadu tvořeném elektrickými a elektronickými zařízeními (RAEE) předpokládá, že elektrospotřebiče nesmí být likvidovány v rámci běžného pevného městského odpadu. Vyřazená zařízení musí být sesbírána zvlášť za účelem zvýšení počtu recyklovaných a znovu použitých materiálů, ze kterých jsou složena, a za účelem zabránění možným ublížením na zdraví a škodám na životním prostředí. Symbolem je přeškrtnutý koš, který je uveden na všech výrobcích s cílem připomenout povinnost spojené se separovaným sběrem.

Podrobnější informace týkající se správného způsobu vyřazení elektrospotřebičů z provozu mohou jejich držitelé získat tak, že se obrátí na navrženou veřejnou instituci nebo na prodejce.

Jak ušetřit a brát ohled na životní prostředí

Šetření vodou a energií

- Uvádějte myčku nádobí do chodu pouze tehdy, když je naplněna. Během čekání na naplnění zařízení zabraňte vzniku nepříjemného zápachu použitím cyklu Namáčení (*viz Programy*).
- Zvolte program vhodný pro druh nádobí a stupeň znečištění; konzultujte *Tabulku programů*:
 - Pro běžně znečištěné nádobí použijte program Eco (Eko), který zaručuje nízkou spotřebu energie a vody.
 - při menším množství nádobí použijte volitelnou funkci Poloviční náplň* (*viz Spuštění a použití*).
- V případě, že vaše smlouva na dodávku elektrické energie předpokládá používání časových pásem pro šetření elektrickou energií, provádějte mytí v časových pásmech se sníženou sazbou. Volitelná funkce Odložený start* (*viz Spuštění a použití*) může napomoci organizaci mycích cyklů uvedeným způsobem.

Mycí prostředky bez fosfátů, bez chloru a obsahující enzymy

- Doporučuje se používat mycí prostředky bez fosfátů a bez chloru, které berou ohled na životní prostředí.
- Enzymy jsou mimořádně účinné při teplotách kolem 50°C, proto při použití mycích prostředků s enzymy je možné nastavit mytí při nižších teplotách a dosáhnout stejných výsledků jako při 65°C.
- Správné dávkování mycího prostředku na základě pokynů výrobce s ohledem na tvrdost vody, stupeň znečištění a množství mytého nádobí zabraňuje plýtvání. I když se jedná o biodegradabilní látky, mycí prostředky narušují přirozenou rovnováhu v přírodě.

* Pouze u některých modelů.

Poruchy a způsob jejich odstranění

Když se na zařízení vyskytnou poruchy v činnosti, zkontrolujte dříve, než se obrátíte na Servisní službu, následující body.

CS

Poruchy:	Možné příčiny / Řešení:
Myčka se neuvádí do chodu.	<ul style="list-style-type: none"> • Zástrčka není řádně zasunuta do zásuvky elektrického rozvodu nebo je v bytě přerušena dodávka elektrického proudu. • Dvíčka myčky nejsou řádně zavřena. • Je nastaven Odložený start (<i>viz Spuštění a použití</i>).
Myčka nevypouští vodu.	<ul style="list-style-type: none"> • Program ještě neskončil. • Přívodní hadice na vodu je ohnutá (<i>viz Instalace</i>). • Odpadové potrubí umyvadla je ucpané. • Filtr je ucpán zbytky jídla.
Myčka je hlučná.	<ul style="list-style-type: none"> • Nádobí naráží vzájemně na sebe nebo na ostřikovací ramena. • Nadměrná přítomnost pěny: Mycí prostředek není vhodně dávkován nebo není vhodný pro mytí v myčkách (<i>Viz Uvedení do chodu a použití</i>).
Na nádobí a na sklenicích jsou viditelné nánosy vodního kamene nebo bílý povlak.	<ul style="list-style-type: none"> • Chybí regenerační sůl nebo její nastavení neodpovídá tvrdosti používané vody (<i>viz Leštidlo a sůl</i>). • Uzávěr nádoby na sůl není dobře uzavřen. • Leštidlo bylo spotřebováno nebo jeho dávkování není dostatečné. • Nádobí je z antiadhezivního materiálu.
Na nádobí a na sklenicích jsou patrné bílé zbytky nebo modrý povlak.	<ul style="list-style-type: none"> • Dávkování leštidla je nadbytečné.
Nádobí je málo suché.	<ul style="list-style-type: none"> • Byl zvolen program bez sušení. • Leštidlo bylo spotřebováno nebo jeho dávkování není dostatečné (<i>viz Leštidlo a sůl</i>). • Regulace leštidla neodpovídá potřebě.
Nádobí není dostatečně čisté.	<ul style="list-style-type: none"> • Koše jsou příliš naplněné (<i>viz Plnění košů</i>). • Nádobí není dobře rozmístěno. • Ostřikovací ramena se nemohou pohybovat volně. • Mycí program je příliš mírný (<i>viz Programy</i>). • Nadměrná přítomnost pěny: Mycí prostředek není vhodně dávkován nebo není vhodný pro mytí v myčkách (<i>Viz Uvedení do chodu a použití</i>). • Uzávěr leštidla nebyl správně uzavřen. • Filtr je špinavý nebo ucpaný (<i>viz Údržba a péče</i>). • Chybí regenerační sůl (<i>viz Leštidlo a sůl</i>).
Myčka nenapouští vodu/Alarm zavřeného kohoutku přívodu vody (je slyšet krátká pípnutí) (bliká kontrolka ON/OFF a na displeji je zobrazeno číslo 6).	<ul style="list-style-type: none"> • Chybí voda v rozvodu vody. • Přívodní hadice na vodu je ohnutá (<i>viz Instalace</i>). • Otevřete kohoutek a zařízení bude uvedeno do chodu v průběhu několika minut. • Došlo k zablokování zařízení následkem chybějícího zásahu po pípnutích. Vypněte zařízení tlačítkem ZAPNOUT/VYPNOUT, otevřete kohoutek přívodu vody a po 20 sekundách znovu zapněte stisknutím stejného tlačítka. Opět nastavte mycí program a spusťte zařízení.
Alarm poruchy elektrického ventilu přívodu vody (bliká kontrolka ON/OFF a na displeji je zobrazeno číslo 2).	<ul style="list-style-type: none"> • Vypněte zařízení stisknutím tlačítka ON/OFF a znovu jej zapněte po uplynutí jedné minuty. Když alarm přetrvává, zavřete kohoutek přívodu vody, abyste zabránili vytopení, vytáhněte zástrčku ze zásuvky elektrického rozvodu a obraťte se na Servisní službu.
Alarm přívodní hadice vody/ucpání vstupního filtru. (bliká kontrolka ZAP./VYP. a na displeji je zobrazeno 7).	<ul style="list-style-type: none"> • Vypněte zařízení stisknutím tlačítka ON/OFF. Zavřete kohoutek přívodu vody, abyste zabránili vytopení, a vytáhněte zástrčku ze zásuvky elektrického rozvodu. Zkontrolujte, zda není vstupní filtr rozvodu vody ucpán nečistotami. (<i>viz kapitola „Údržba a péče“</i>).

Servisní služba

CS

Před přivoláním servisní služby:

- Zkontrolujte, zda nejste schopni poruchu odstranit sami (*viz Poruchy a způsob jejich odstranění*).
- Znovu uveďte do chodu mycí program s cílem ověřit, zda byla porucha odstraněna.
- V případě negativního výsledku se obraťte na Autorizovanou servisní službu.

 Nikdy se neobracejte s žádostí o pomoc na neautorizované techniky.

Při hlášení poruchy uveďte:

- druh poruchy;
- model zařízení (Mod.);
- výrobní číslo (S/N).

Tyto informace jsou uvedeny na štítku s jmenovitými údaji, umístěném na zařízení. (*viz Popis zařízení*).

HU

Magyar, 25

LFT 2294

HU

Tartalom

Üzembe helyezés, 26-27

Elhelyezés és vízszintezés
Vízbekötés és elektromos csatlakoztatás
Tanácsok az első mosáshoz
Műszaki adatok

Készülék-leírás, 28

Áttekintő nézet
Kezelőpanel

Berámolás a kosarakba, 29

Alsó kosár
Evőeszköztartó kosár
Felső kosár

Indítás és használat, 30

A mosogatógép elindítása
A mosogatószer betöltése
Mosási opciók

Programok, 31

Programtáblázat

Öblítőszer és regeneráló só, 32

Az öblítőszer betöltése
A regeneráló só betöltése

Karbantartás és ápolás, 33

A víz elzárása, és a készülék áramtalanítása
A mosogatógép kitisztítása
A kellemetlen szagok elkerülése
A permetezőkarok tisztítása
A bemenővíz-szűrő tisztítása
A szűrők tisztítása
Amennyiben hosszú ideje nem használta

Óvintézkedés, tanácsok és szerviz, 34

Általános biztonság
Hulladék-helyezés
Környezetvédelem

Rendellenességek és elhárításuk, 35

Szerviz, 36

Szerviz

Üzembe helyezés

HU

⚠ Órizzze meg a kézikönyvet, hogy bármikor használhassa! A mosogatógép értékesítése, átadása, és/vagy áthelyezése esetén biztosítsa, hogy a kézikönyv a készülékkel együtt maradjon!

⚠ Figyelmesen olvassa el az utasításokat: fontos információkat tartalmaznak az üzembe helyezésről, a használatról és a biztonságról.

⚠ Költözködés esetén a készüléket tartsa függőleges helyzetben; ha ez nem lehetséges, a hátsó oldalára döntse!

Elhelyezés és vízszintezés

1. Csomagolja ki a készüléket, és ellenőrizze, hogy nem sérült-e meg a szállítás során!

Amennyiben megsérült, ne kösse be, hanem forduljon a viszonteladóhoz!

2. Helyezze el a mosogatógépet úgy, hogy oldalai, illetve hátlapja nekifekethetnek a szomszédos bútoroknak, falaknak! A készülék egybefüggő munkalap* alá is beszerelhető (lásd *Beszereleési útmutató*).

3. A mosogatógépet sík és kemény padlóra állítsa! A készülék vízszintbe állításakor a padló egyenetlenségeit az elülső lábak ki-, illetve becsavarásával kompenzálhatja. A pontos vízszintezéssel biztosítható a készülék stabilitása, megelőzhetők a rezonanciák és zajok, illetve a készülék nem fog elmozdulni.

4. A hátsó lábak magasságának beállításához a mosogatógép alsó, elülső, középső részén található piros színű hatszögletű csavarjait állítsa be egy 8-mm-es hatszögletű csavarkulccsal – a magasság növeléséhez csavarja óráirányban, a magasság csökkentéséhez pedig óráiránnyal ellentétesen (lásd a dokumentációhoz mellékelt beépítési útmutatót).

Vízbekötés és elektromos csatlakoztatás

⚠ A vízbekötéshez és elektromos csatlakoztatáshoz szükséges átalakításokat csak szakember végezheti.

⚠ Vigyázzon, hogy a mosogatógép nehegy rátegye a csövekre, vagy a tápkábelre!

⚠ A készüléket új csövekkel kell a vízhálózatba bekötni. Ne használjon régi csöveket!

A vízbevezetőcső (A), a leeresztőcső (B), valamint az elektromos tápkábel a kényelmes bekötés érdekében mind jobbra, mind balra elvezethető (lásd *ábra*).

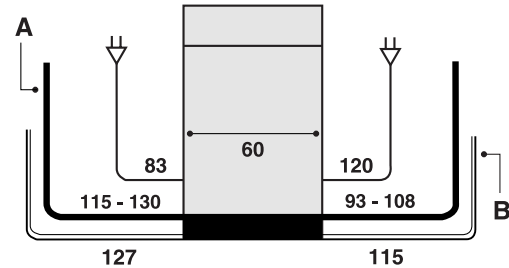

A vízbevezetőcső bekötése

- hidegvízvezetékbe: csavarozza föl a vízbevezetőcsövet egy 3/4"-os menettel rendelkező vízcsapra; de előtte, a készülék eltömődésének megelőzése érdekében jól eressze ki a vizet, míg a vízszugár áttetszővé nem válik!
- melegvízvezetékbe: amennyiben önöknél központi fűtőberendezés szolgáltatja a melegvizet, a mosogatógép a hálózati melegvízre is ráköthető, feltéve, hogy annak hőmérséklete nem haladja meg a 60 °C-ot.
A hidegvízvezetéknel leírtak szerint csavarozza föl a csövet a csapra!

⚠ Ha a vízbevezetőcső nem elég hosszú, forduljon szaküzlethez vagy meghatalmazott szakemberhez (lásd *Ügyfélszolgálat*)!

⚠ A víznyomásnak a Műszaki adatok táblázatában szereplő határértékek között kell lennie (lásd *oldalt*).

⚠ Ügyeljen arra, hogy a csövön ne legyen se törés, se szűkület!

A víz kiömlésének megakadályozása

A víz kiömlésének megakadályozása érdekében a mosogatógép:

- egy olyan rendszerrel van ellátva, mely rendellenességek esetén meggátolja a vízbetáplálást, illetve a készülékben rekedt víz kiengedését.

Bizonyos modellek a *New Acqua Stop** nevű kiegészítő biztonsági berendezéssel is rendelkeznek, mely a vízbevezetőcső megrongálódása esetén is megakadályozza a vízkiömlést.



FIGYELEM! NAGYFESZÜLTSG!

A vízbevezetőcsövet semmilyen körülmények között sem szabad elvágni, mivel nyomás alatt álló részeket tartalmaz.

* Csak néhány modellnél tartozék.

A leeresztőcső bekötése

A leeresztőcsövet – a cső megtörése nélkül – kösse legalább 4 cm átmérőjű lefolyóba! Vagy akassza a mosdó, illetve a kád szélére – a leeresztőcső szabad végének nem szabad a vízbe merülnie!

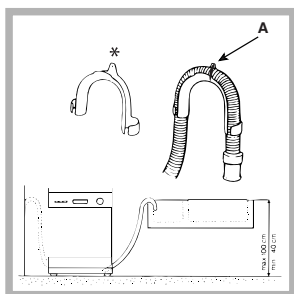

A speciális műanyag könyök* megkönnyíti a cső megfelelő elhelyezését: a könyököt rögzítse szorosan a falhoz, hogy elkerülje a leeresztőcső elmozdulását és a víz lefolyóból történő kiömlését!

Az A betűvel jelzett csőrésznek a padlótól mérve 40 és 100 cm közötti

magasságban kell lennie (lásd ábra).

⚠ Hosszabbítócső használata nem tanácsos.

Elektromos csatlakoztatás

Mielőtt bedugná a dugót a konnektorba, győződjön meg arról, hogy:

- az aljzatnak van földelése, és megfelel a törvény által előírtaknak;
- az aljzat képes elviselni a készülék ajtajának belső oldalán elhelyezett adattáblán feltüntetett maximális teljesítményfelvételt (lásd *A mosogatógép leírása*);
- a tápfeszültség értéke a készülék ajtajának belső oldalán elhelyezett adattáblán feltüntetett értékek közé esik;
- az aljzat kompatibilis a készülék villásdugójával! Ellenkező esetben a hivatalos szakszervizzel cseréltesse le a villásdugót (lásd *Szerviz*); ne használjon hosszabbítót vagy elosztót!

⚠ Az elektromos tápkábelnek és a hálózati aljzatnak a készülék bekötése után is könnyen hozzáférhetőnek kell maradnia.

⚠ A kábel ne legyen megtörve vagy összenyomva!

⚠ Rendszeresen ellenőrizze a kábel állapotát, és amennyiben cserére szorul, a cserét kizárólag hivatalos szerelővel végeztesse (lásd *Szerviz*)!

⚠ A fenti előírások figyelmen kívül hagyása esetén a gyártó elhárít minden felelősséget.

Vízlecsapódásgátló csík*

A mosogatógép beszerelése után nyissa ki az ajtót, és ragassza az átlátszó öntapadó csíkot a fapalc alsó oldalára, hogy megvédje azt a kondenzvíztől.

Tanácsok az első mosáshoz

Az üzembe helyezés után, közvetlenül az első mosás előtt, a sótartályt tölts meg színültig vízzel, és csak ezután adjon hozzá nagyjából 1 kg sót (lásd *Öblítőszer és regeneráló só*): a víz túl fog csordulni. Válassza ki a vízkeménységet (lásd *Öblítőszer és regeneráló só*)! - A só betöltése után a SÓHIÁNYJELZŐ* lámpa kialszik.

⚠ Amennyiben a sótartályba nem tölt sót, a vízlágyító berendezés és a fűtőszál tönkremehet.

Műszaki adatok	
Méret	Szélesség 59,5cm Magasság 82 cm Mélység 57 cm
Mosókapacitás	14 normál teríték
Hálózati víznyomás	0,05 ÷ 1 MPa (0,5 ÷ 10 bar) 7,25 – 145 psi
Tápfeszültség	Lásd adattábla
Teljes felvett teljesítmény	Lásd adattábla
Olvadó biztosíték	Lásd adattábla
  A1O77 	A készülék megfelel az alábbi uniós irányelveknek: -Az 16/01/2007-i 2006/95/EG K (kisfeszültségi) irányelvnek és módosításainak -Az elektromágneses összeférhetőségről szóló 1989. márc. 3-i 89/336/EGK irányelvnek és módosításainak -97/17/EK (Címkézés) -2002/96/EK

* Csak néhány modellnél tartozék.

Készülék-leírás

HU

Áttekintő nézet

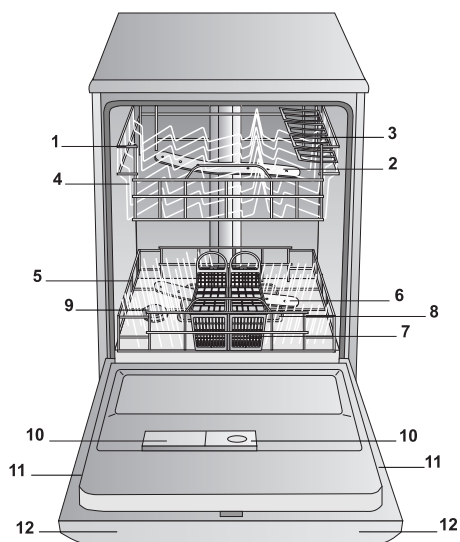

1. Felső kosár
2. Felső permetezőkar
3. Billenőpolc
4. Kosármagasság szabályozó
5. Alsó kosár
6. Alsó permetezőkar
7. Evőeszköztartó kosár
8. Mosogatószűrő
9. Sótartály
10. Mosogatószeres és öblítőszeres rekesz
11. Adattábla
12. Kezelőpanel***

Kezelőpanel

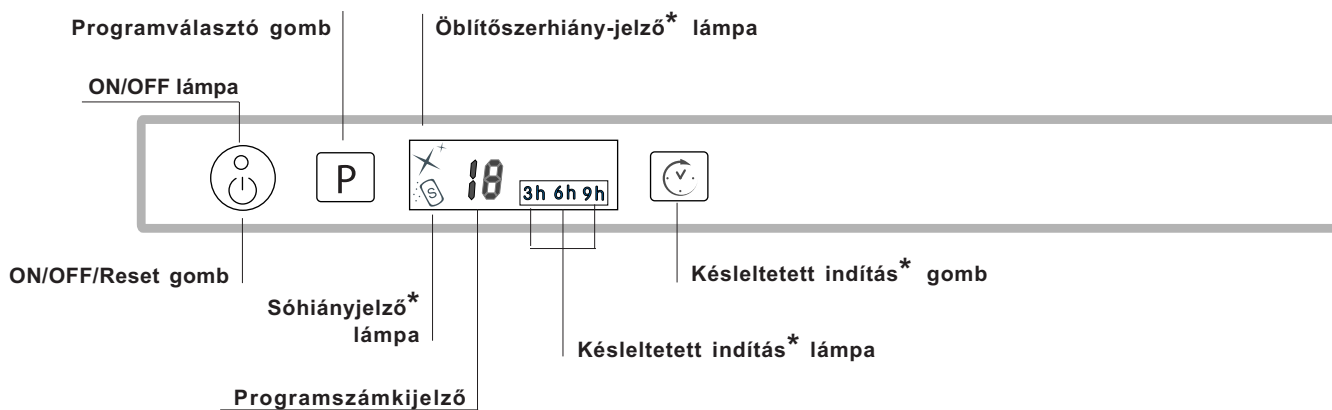

*** Csak teljes beépítésű modelleknél.

* Csak néhány modellnél tartozék.

A programok és opciók száma és típusa a mosogatógép típusától függően változhat.

Berámolás a kosarakba

⚠ Mielőtt berámolna a kosarakba, távolítsa el az ételmaradékokat az edényekről, és öntse ki a poharakból és tálkákból a bennük maradt folyadékot.

A berámolás után ellenőrizze, hogy a permetezőkarok szabadon el tudnak-e forogni!

Alsó kosár

Az alsó kosárba fazekakat, fedőket, tányérokat, salátástálakat, evőeszközöket stb. lehet berámolni a *Berámolási minták szerint*. A nagyobb tányérokat és fedőket a kosár szélein tanácsos elhelyezni, ügyelve arra, hogy ne akadályozzák a felső permetezőkart a forgásban.

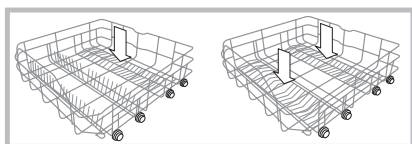

Bizonyos mosogatógép-modellek lehajtható részekkel* rendelkeznek,

melyeket függőleges helyzetben tányérok, vízszintes helyzetben pedig fazekak és salátástálak elrendezésére lehet használni.

Evőeszköztartó kosár

Az evőeszköztartó kosár a mosogatógép típusától függően eltérő lehet: nem kiszedhető, kiszedhető, eltolható kivitelű. A nem kiszedhető kosár **csak** az alsó kosár elülső részében helyezhető el.

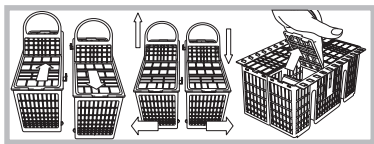

A kiszedhető kosarat két részre lehet választani (fél adagos mosogatók esetén ennek megoldási módjait a következő ábra mutatja), és amennyiben eltolható kivitelű, az evőeszköztartó kosarat a rögzített vagy lehajtható betétek között az alsó kosár bármely pontján el lehet helyezni.

Mindkét kosár eltolható billenőpolcokkal rendelkezik, melyek segítségével az evőeszközöket jobban el lehet rendezni.

⚠ A késeket és a vágóeszközöket élükkel lefele kell behelyezni az evőeszköztartó kosárba, vagy vízszintesen a felső kosár billenőpolcaira.

Az evőeszköztartó kosár elrendezési mintái



Felső kosár

Rámolja be a kényes és könnyű edényeket: a poharakat, a teás- és kávéscsészéket, a tányérokat, a mély salátástálakat, a serpenyőket és az enyhén szennyezett mély fazekakat a *Berámolási minták szerint!*

- A csészéket és csészealjkat, A hosszú és hegyes késeket, merőkanalakat helyezze a billenőpolcra**!

Változtatható lejtésű billenőpolc

- A lejtés beállításával nagyobb teret nyerhet a felső kosárban, különféle szárhosszú talpas poharakat helyezhet el, és javíthatja a szárítás hatásfokát.

A lejtés

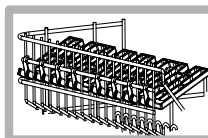

B lejtés

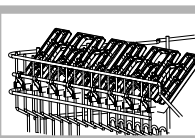

C lejtés

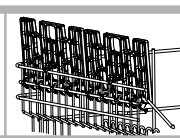

- Emelje fel a billenőpolcot, enyhén csúsztassa el, majd állítsa a kívánt lejtési szögre.

A felső kosár magasságának beállítása

Az edények elhelyezésének megkönnyítése érdekében a felső kosár magasabb, illetve alacsonyabb pozícióba állítható: (

⚠ A felső kosár magasságát lehetőleg **ÜRES ÁLLAPOTBAN** állítsa be!

A kosarat sohasem emelje vagy süllyessze csak egyik oldalánál fogva.

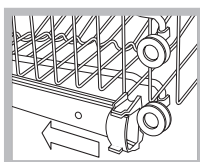

Nyissa ki a kosár jobb- és baloldali sínjein az ütközőket, és húzza ki a kosarat; rakja a síneket feljebb vagy lejjebb, helyezze vissza a kosarat úgy, hogy az első görgők is a sínen legyenek, és zárja vissza az ütközőket (*lásd*

ábra!)

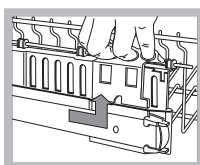

Amennyiben a kosár **Dual Space** fogantyúval* van ellátva (*lásd ábra*), húzza ki teljesen a felső kosarat, fogja meg a kosár oldalain lévő fogantyúkat, és mozgassa azokat feljebb vagy lejjebb – hagyja a helyére kattanni a kosarat.

Berámolási minták a felső/ alsó kosárra

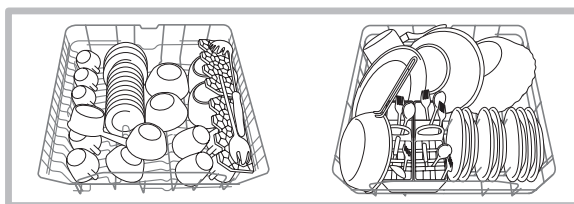

Mosogatógépes mosásra nem alkalmas edények

- Fa-, fanyelű vagy csontmarkolatú, illetve ragasztott tárgyak.
- Alumíniumból, vörös- vagy sárgaréz, cinből, illetve ónból készült tárgyak.
- Nem hőálló műanyag edények.
- Antik vagy kézzel festett porcelánok.
- Antik ezüstkészlet. Ellenben a nem antik ezüstkészlet a kíméletes programmal mosható, de ez esetben győződjön meg arról, hogy az ne érintkezzen más fémekkel!

⚠ Tanácsos mosogatógépben mosható edényeket használni.

* Csak bizonyos modelleknél tartozék.

** Számuk és helyzetük változtatható.

Indítás és használat

HU

A mosogatógép elindítása

1. Nyissa ki a vízcsapot!
2. Nyissa ki az ajtót, és nyomja meg az ON/OFF gombot: rövid sípszó lesz hallható, az ON/OFF lámpa, a kijelző és az opciólámpák pedig kigyulladnak.
3. Adagolja be a mosogatószeret (lásd alább)!
4. Rámoljon be a kosarakba (lásd Berámolás a kosarakba)!
5. A P gomb nyomogatásával az edények és azok szennyezettségének mértéke alapján válassza ki a megfelelő programot (lásd programtáblázat)!
6. Válassza ki a mosogatási opciókat (lásd oldalt)!
7. Az ajtó bezárásával indítsa el a készüléket: a program elindulását hosszú sípszó jelzi.
8. A program végét két rövid és egy hosszú sípszó, valamint a program számának képernyőn való villogása fogja jelezni. Nyissa ki az ajtót, az ON/OFF gomb megnyomásával kapcsolja ki a készüléket, zárja el a vízcsapot, és húzza ki a dugót a konnektorból!
9. Az edények kiszedése előtt várjon néhány percet, hogy nehegy megégesse magát! Az alsó kosárral kezdve rámolja ki a kosarakat!

⚠ - Az energiafogyasztás csökkentése érdekében a használat SZÜNETELÉSÉNEK bizonyos eseteiben a készülék automatikusan kikapcsol.

⚠ AUTOMATA PROGRAMOK*: ez a mosogatógép-modellel egy olyan különleges érzékelővel rendelkezik, mely fel tudja mérni a szennyezettség mértékét, és ez alapján elindítja a leghatékonyabb és leggazdaságosabb mosogatási programot. Az automata programok ideje az érzékelő beavatkozásának a függvényében változik.

⚠ Amennyiben az edények nem túl koszosak vagy korábban vízzel el lettek öblítve, csökkentse jelentősen a mosogatószer-adagot!

Folyamatban lévő program módosítása

Ha véletlenül rossz programot indított volna el, az indításkor még visszavonhatja: Nyissa ki az ajtót, vigyázva a kiáramló gőzre, majd nyomja meg hosszan az ON/OFF gombot, mire a készülék egy hosszú sípszó kíséretében kikapcsol. Az ON/OFF gombbal kapcsolja be újból a készüléket, majd válassza ki az új programot és a lehetséges opciókat, végül az ajtó bezárásával indítsa el a programot.

Edények menet közbeni berámolása

A készülék kikapcsolása nélkül nyissa ki az ajtót, vigyázva a kiáramló gőzre, és rakja be az edényeket! Zárja be az ajtót: a ciklus folytatódik.

Véletlen leállások

Ha a mosogatás során kinyílik az ajtó, vagy elmegy az áram, a program félbeszakad. Ha az ajtót becsukja, illetve visszatér az áram, a mosogatás onnan folytatódik, ahol korábban félbeszakadt.

A mosogatószer betöltése

A mosogatás eredményessége a mosogatószer helyes adagolásán is múlik – túlzott használatával a mosás nem lesz hatékonyabb, csak a környezetszennyezés lesz nagyobb.

⚠ Csak mosogatógépbe való mosogatószeret használjon!

⚠ NE HASZNÁLJON kézi mosogatószer!

⚠ Amennyiben túl sok mosogatószeret használ, a ciklus végén a mosandón hab maradhat.

⚠ Tabletták használata csak azoknál a modelleknél javasolt, melyek rendelkeznek a MULTIFUNKCIÓS TABLETTÁK opcióval.

⚠ A mosogatás és szárítás maximális hatásfokát csak úgy érheti el, ha por alakú mosogatószeret, folyékony öblítőszeret és sót használ.

A rekesz: mosogatószer a mosáshoz

B rekesz: mosogatószer az előmosáshoz

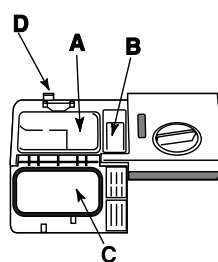

1. A D gomb megnyomásával nyissa ki a C fedelet!

2. Adagolja be a mosogatószeret a Programtáblázat szerint:

- por: A és B rekesz.
- tableta: amikor a programhoz 1 szükséges, helyezze be azt az A rekeszbe, és csukja le a fedelet; ha 2 kell, a másodikat a rekesz mélyére kell

tenni.

3. Távolítsa el a mosogatószer-maradványokat a rekesz pereméről, és kattanásig csukja le a fedelet!

Mosási opciók

Amennyiben egy opció nem kompatibilis a kiválasztott programmal, (lásd programtáblázat) azt a megfelelő lámpa háromszor egymás után történő gyorsan felvillanása, és két rövid sípszó jelzi.

Késleltetett indítás

A program indulását 3, 6, 9 órával lehet késleltetni:









1. Nyomogassa a KÉSLELTETETT INDÍTÁS gombot: minden egyes gombnyomást sípszó kíséri, és a kiválasztott idő megjelenik.
2. Válassza ki a programot, és csukja be az ajtót: a sípszó után elindul a visszaszámlálás.
3. Ha az idő lejárt, a lámpa kialszik, és a program elindul. Amennyiben növelni kívánja a késleltetés értékét, nyomja meg a KÉSLELTETETT INDÍTÁS gombot! A késleltetés törléséhez nyomogassa a gombot mindaddig, míg a kiválasztott késleltetés lámpája ki nem alszik! Amint becsukja az ajtót, a program elindul.

* Csak néhány modellnél tartozék.

Programok

 A programok és opciók száma és típusa a mosogatógép típusától függően változhat.

HU

Javaslatok a program kiválasztásához	Program	Mosogatószer (A) = A rekesz (B) = B rekesz			Szárítást tartalmazó programok	Opciók	Program időtartama (±10% eltérés) óra:perc'
		por	folyadék	tabletta			
Erősen szennyezett edények és fazekak (sérülékeny edényekhez nem használható)	 1. Intenzív automata	35 g (A)	35 ml (A)	1 (A)	Igen	Késleltetett indítás	2:25'
Normál szennyezettségű edények és fazekak. Standard mindennapi program	 2. Auto Normál	29 g (A) 6 g (B)	29 ml (A) 6 ml (B)	1 (A)	Igen	Késleltetett indítás	1:50'
Hétköznapi szennyezettség korlátozott mennyiségben. (4 teríték + 1 fazék + 1 serpenyő)	 3. Hétköznapi	25 g (A)	25 ml (A)	1 (A)	Nem	Késleltetett indítás	1:00'
A következő fogásra előkészítő mosogatás	 4. Áztatás	Nem	Nem	Nem	Nem	Késleltetett indítás	0:08'
Alacsony energiafogyasztású gazdaságos mosás edények és fazekak számára.	 5. Gazdaságos*	29 g (A) 6 g (B)	29 ml (A) 6 ml (B)	1 (A)	Igen	Késleltetett indítás	2:45'
Gazdaságos és gyors ciklus kevés és szennyezett edények használat utáni azonnali elmosogatásához. (2 tányér + 2 pohár + 4 evőeszköz + 1 fazék + 1 kis serpenyő)	 6. Gyorsmosás	25 g (A)	25 ml (A)	1 (A)	Nem	Késleltetett indítás	0:35'
Gazdaságos és gyors ciklus közvetlen használat után a magas hőmérsékletre érzékenyebb, kényes edények számára. (talpas pohár felső kosár + kényes tányérok, alsó kosár)	 7. Kristályok	35 g (A)	35 ml (A)	1 (A)	Igen	Késleltetett indítás	1:30'
Különböző mosás a két kosáron: a felsőben kristályok és poharak számára finom, az alsóban serpenyők és fazekak számára energikus mosogatás.	 8. Auto Duo Wash	35 g (A)	35 ml (A)	1 (A)	Igen	Késleltetett indítás	1:45'

Megjegyzés:

A mosogatószer adagolásának megkönnyítéséhez jó tudni, hogy:

1 evőkanál = nagyjából 15 gr. por = nagyjából 15 ml folyadék - 1 teáskanál = nagyjából 5 gr. por = nagyjából 5 ml folyadék

A Hétköznapi és Gyorsmosás program maximális hatékonyságát úgy érheti el, ha betartja a terítékek meghatározott számát.

* Az EN-50242 szabványnak megfelelő Gazdaságos program a többi programhoz képest hosszabb programidővel rendelkezik, mindenesetre ennek a legkisebb az energiafogyasztása, és még környezetkímélő is.

Megjegyzés a vizsgáló laboratóriumok számára: az EN összehasonlító vizsgálatok körülményeivel kapcsolatos részletes információkért forduljon a következő címhez: ASSISTENZA_EN_LVS@indesitcompany.com

Öblítőszer és regeneráló só

HU

⚠ Kizárólag mosogatógépekhez használatos termékeket használjon!

Ne használjon se étkezési, se ipari sót, se kézi mosogatószer!

Tartsa be a termék csomagolásán található utasításokat!

⚠ Multifunkciós termék használata esetén nem szükséges öblítőszer használni, helyette tanácsos sót betölteni, különösen, ha a víz kemény vagy nagyon kemény. Tartsa be a termék csomagolásán található utasításokat!

⚠ Ha nem tölt be se sót, se öblítőszer, a SÓHIÁNYJELZŐ LÁMPA* és ÖBLÍTŐSZERHIÁNY-JELZŐ LÁMPA* égve marad.

Az öblítőszer betöltése

Az öblítőszerrel az edények könnyebben száradnak, mivel a felületükről a víz leperog, és nem maradnak csíkok, illetve foltok. A öblítőszeres rekeszt akkor kell feltölteni,

- ha a kezelőpanelen kigyullad az ÖBLÍTŐSZERHIÁNY-JELZŐ lámpa*;

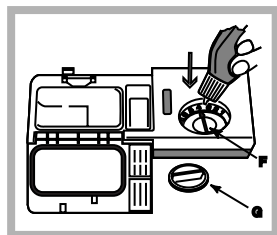

1. A kupak (G) óráiránytal ellentétesen történő kicsavarásával nyissa ki a rekeszt!
2. Töltse be az öblítőszer, vigyázza, nehogy mellé menjen! Ha mégis, száraz ronggyal azonnal törölje le!
3. Csavarja vissza a kupakot!

SOHA ne öntse az öblítőszer közvetlenül a mosogatóterembe!

Állítsa be az öblítőszer adagolását!

Ha nem elégedett a szárítás eredményével, módosítson az öblítőszer adagolásán! Egy csavarhúzóval forgassa el a szabályozót (F) a 6 pozíció egyikébe (gyárilag a 4-esre van beállítva):

- Amennyiben az edényeken fehér csíkok láthatók, csavarja kisebb értékre (1–3)!
- Ha az edényeken vízcseppek vagy vízkőfoltok találhatók, csavarja magasabb értékre (4–6)!

A vízkeménység beállítása

Minden egyes mosogatógép vízlágyító berendezéssel van ellátva, mely kifejezetten mosogatógépbe való regeneráló só használatával vízkömentes vizet szolgáltat az edények mosogatásához.

Ez a mosogatógép olyan szabályozással rendelkezik, mely csökkenti a környezetterhelést és a vízkeménységnek megfelelően optimalizálja a mosási teljesítményt. A víz keménységéről a hálózati ivóvíz szolgáltatójától kaphat felvilágosítást.

- Nyissa ki az ajtót, és az **ON/OFF** gomb megnyomásával kapcsolja be a készüléket!
- Nagyjából 5 másodpercre tartsa lenyomva a **P** gombot! Két rövid sípszó hallatszik, és a kijelzőn lassan villogni kezd a vízkeménység-szabályozó beállított értéke (a vízlágyító

berendezés gyárilag a 3-as értékre van állítva).

- Nyomogassa a **P** gombot mindaddig, míg el nem éri a kívánt keménységértéket (1-2-3-4-5* *lásd vízkeménység-táblázat*)!

- A funkcióból való kilépéshez várjon nagyjából néhány másodpercet, vagy nyomjon meg egy opciógombot*, illetve a **BE/KI** gombbal kapcsolja ki a készüléket.

Multifunkciós tabletták használata esetén mindenképpen tartsa meg a sýartólyt.

°dH		°fH		°mmol/l		Szint
0	6	0	10	0	1	1
6	11	11	20	1,1	2	2
12	17	21	30	2,1	3	3
17	34	31	60	3,1	6	4
34	50	61	90	6,1	9	5*

0°fH és 10°fH között tanácsos nem használni sót.
* Ezzel a beállítással a ciklusok időtartama enyhén megnőhet.

(°dH = német keménységi fok – °fH = francia keménységi fok – mmol/l = millimol/liter)

A regeneráló só betöltése

A mosogatás eredményességéhez nélkülözhetetlen, hogy a sótartály sose ürüljön ki. A regeneráló só eltávolítja a vízből a vízkövet, így az nem rakódhat az edényekre.

A sótartály a mosogatógép alsó részén található (*lásd Készülék-leírás*), és fel kell tölteni:

- ha a sótartály kupakján a zöld szintjelző* nem látható;
- ha a kezelőpanelen kigyullad az ÖBLÍTŐSZERHIÁNY-JELZŐ lámpa*;

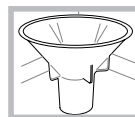

1. Húzza ki az alsó kosarat, és óráiránytal ellentétesen csavarja le a tartály kupakját.
2. Csak az első használatbavétel alkalmával: a tartályt a pereméig tölts fel vízzel.
3. Helyezze be a tölcserít* (*lásd ábra*), és a

tartályt tölts fel a pereméig sóval (kb. 1 kg) – nem baj, ha a víz kicsit túlcserdül.

4. Vegye ki a tölcserít*, törölje le a sót a tartály szájáról, becsavarás előtt folyó csapvíz alatt, fejjel lefelé tartva öblítse el a kupakot úgy, hogy a víz átfolyjon a kupak alsó részén csillag alakban kiképzett négy résen. (Zöld szintjelzős sótartálykupak*)

Javasoljuk, hogy ezt a műveletet minden egyes sóbetöltésnél hajtsa végre.

Jól zárja vissza a kupakot, hogy a mosogatás során a mosogatószert ne hagyja behatolhasson a tartályba (ez helyrehozhatatlanul tönkretetheti a vízlágyítót).

⚠ Ha szükséges, a mosási ciklus előtt tölts be a sót, és távolítsa el a sótartályból kicsordult sóoldatot!

* Csak néhány modellnél tartozék.

Karbantartás és tisztítás

HU

A víz elzárása, és a készülék áramtalanítása

- A vízveszteségek elkerülése érdekében minden mosogatás után zárja el a vízcsapot!
- Ha a készüléken tisztítást vagy karbantartást végez, húzza ki a dugót a konnektorból!

A mosogatógép kitisztítása

- A kezelőpanel külső felülete súrolószert nem tartalmazó vízzel átítatott ronggyal tisztítható. Ne használjon oldó- vagy súrolószereket!
- A belső mosogatótér faláról az esetleges foltokat ecetes vízzel átítatott ronggyal lehet lemosni.

A kellemetlen szagok elkerülése

- Az ajtót mindig csak félig csukja be, hogy a pára nehogyposhadjon!
- Rendszeresen tisztítsa meg egy nedves szivaccsal az ajtó, illetve a mosogatószeres rekeszek megfelelő zárását biztosító kerületi tömítéseket! Így eltávolíthatók az ételmaradékok, melyek elsődlegesen felelősek a kellemetlen szagokért.

A permetezőkarok tisztítása

Előfordulhat, hogy ételmaradékok tapadnak a permetezőkarokra, és eltömészik a permetezőnyílásokat: időnként ajánlatos ellenőrizni, és egy nem fémes szivaccsal megtisztítani.

Mind a két permetezőkar leszerelhető.

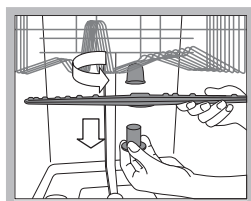

A felső permetezőkar leszereléséhez csavarozza ki óráiránnyal ellentétesen a műanyag szorítócsavart! A felső permetezőkart a furatokkal fölfelé kell felszerelni.

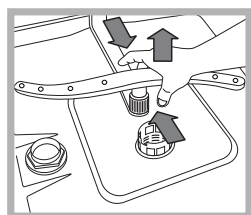

Az alsó permetezőkar leszereléséhez az oldalsó nyelveket benyomva a permetezőkart fölfelé kell húzni.

A bemenővíz-szűrő tisztítása*

Ha a vízcsövek újak vagy sokáig nem használták őket, a csatlakoztatás előtt folyassa a csapot mindaddig, míg a víz tiszta és szennyeződésmentes nem lesz. Enélkül az óvintézkedés nélkül fennáll a veszélye, hogy a víz belépésének helye eltömődik és a mosogatógép megrongálódik.

⚠ Rendszeresen tisztítsa meg a csap kimeneténél elhelyezett bemenővíz-szűrőt.

- Zárja el a vízcsapot.
- Csavarja le teljesen a vízbevezetőcső végét, vegye ki a szűrőt, és óvatosan tisztítsa meg folyó vízszugár alatt.
- Helyezze vissza a szűrőt, és csavarja vissza a csövet.

A szűrők tisztítása

A szűrőblokkot három szűrő alkotja, melyek a víz visszaforgatása mellett kiszűrik az ételmaradékokat a mosogatóvízből: a mosogatás eredményességéhez a szűrőket meg kell tisztítani.

⚠ Rendszeresen tisztítsa meg a szűrőket!

⚠ A mosogatógépet ne használja szűrők nélkül, illetve kikötött szűrőberendezéssel!

• Néhány mosás után ellenőrizze a szűrőblokkot, és szükség esetén az alábbi utasítások betartásával, folyó csapvíz alatt, nem fémes kefével tisztítsa meg alaposan:

1. A C kör alakú szűrőt forgassa óráiránnyal ellentétesen, és vegye ki (1. ábra)!
2. Az oldalsó szárnyak könnyed benyomásával vegye ki a B szűrőpoharat (2. ábra)!
3. Csavarozza ki az A inox szűrőtányért (3. ábra)!
4. Ellenőrizze a lefolyónyílást, és távolítsa el az esetleges ételmaradékokat! **SOHA NE TÁVOLÍTSA EL** a mosószivattyú védelmét (különösen a feketét ne) (4. ábra)!

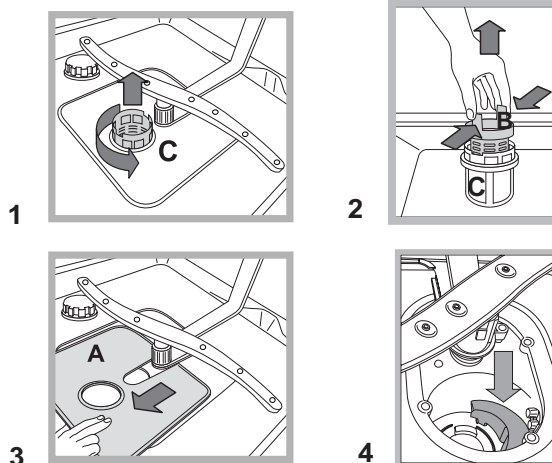

A szűrők megtisztítása után szerelje össze ismét a szűrőblokkot, és megfelelően illessze vissza a helyére – az egység a mosogatógép megfelelő működéséhez nélkülözhetetlen.

Hosszú távollét esetén

- Áramtalanítsa a készüléket, és zárja el a vízcsapot!
- Hagyja résnyire nyitva az ajtót!
- Megérkezéskor indítson el egy üres mosogatást!

* Csak néhány modellnél tartozék.

Óvintézkedés és tanácsok

HU

 A készüléket a nemzetközi biztonsági szabványoknak megfelelően tervezték és gyártották. A figyelmeztetések az ön biztonságát szolgálják, ezért kérjük, figyelmesen olvassa el!

Általános biztonság

- Ezt a háztartási gépet működtetésre alkalmatlan személyek (a gyerekeket is beleértve) nem használhatják, kivéve, amennyiben ezeket a személyeket egy, a biztonságukért felelős személy felügyeli, illetve a készülék használatát nekik elmagyarázza.
- Felnőtteknek kell vigyázni arra, hogy a gyerekek ne játsszanak a háztartási géppel.
- A készüléket otthoni, nem üzemszerű használatra tervezték.
- A készüléket csak felnőtt használhatja edények háztartási mosogatására, kizárólag az útmutatóban leírt utasítások szerint.
- A készülék nem állítható föl a szabadban – még akkor sem, ha a hely védett – mert nagyon veszélyes kitenni esőnek és viharoknak.
- Ne érjen a mosogatógéphez meztláb!
- A dugót ne a tápkábelnél, hanem a csatlakozódugónál fogva húzza ki az aljzatból!
- Ha a készüléken tisztítást vagy karbantartást végez, mindig zárja el a vízcsapot, és húzza ki a dugót a konnektorból!
- Meghibásodás esetén semmiképp ne próbálja megjavítani a belső szerkezeteket!
- Soha ne érintse meg az ellenállást!
- Ne támaszkodjon és ne üljön a nyitott ajtóra: a készülék felbillenhet!
- Ne hagyja nyitva az ajtót, mert a készülék felbillenhet!
- A mosogatószeret és az öblítőszeret tartsa távol a gyerekektől!
- A csomagolóanyag nem gyerekjáték!

Hulladékelhelyezés

- A csomagolóanyagok megsemmisítése: tartsa be a helyi előírásokat, így a csomagolóanyagok újrahasznosíthatók!
- Az Európai Parlament és Tanács, elektromos és elektronikus berendezések hulladékairól (WEEE) szóló 2002/96/EK irányelve előírja, hogy ezen hulladékok nem kezelhetők háztartási hulladékként. A forgalomból kivont berendezéseket, az azokat alkotó anyagok hatékonyabb visszanyerése, illetve újrahasznosítása, valamint az emberi egészség és a környezet védelme érdekében szelektíven kell gyűjteni! Az összes terméken megtalálható áthúzott szemetes szimbólum a szelektív gyűjtési kötelezettségre emlékeztet.

A tulajdonosok, háztartási készülékük forgalomból történő helyes kivonásával kapcsolatban, további információért a megfelelő közszolgálathoz, illetve a forgalmazóhoz is fordulhatnak.

Környezetvédelem

Takarítson meg vizet és energiát!

- A mosogatógépet csak tele indítsa el! Amíg arra vár, hogy megteljen a mosogatógép, a kellemetlen szagok keletkezését megelőzheti az Áztatás program lefuttatásával (lásd Programok).
- A Programtáblázat alapján válasszon az edényeknek és szennyezettségük mértékének megfelelő programot:
 - Normál szennyezettségű edényekhez használja a Gazdaságos programot, mely alacsony energiafogyasztást és vízfogyasztást biztosít!
 - Kis mennyiségű mosandó esetén kapcsolja be a Fél adag* opciót (lásd Indítás és használat)!
- Amennyiben az ön áramszolgáltatói szerződése időszavokhoz köti a fogyasztói árat, mosson az alacsony tarifájú időszakban! Ebben az esetben a Késleltetett indítás* opcióval (lásd Indítás és használat) beállíthatja a mosás kívánt idejét!

Foszfátmentes, klórmentes, enzimes mosogatószer

- Erősen ajánljuk a foszfátmentes és klórmentes mosogatószeret, melyek kevésbé károsítják a környezetet.
- Az enzimek 50 °C körüli hőmérsékleten különösen hatékonyak, ami miatt az enzimes mosogatószerknél a mosogatás hőmérsékletét alacsonyabbra lehet állítani, ennek ellenére ugyanazt az eredményt adja, mint egy 65 °C-os mosogatás.
- Amennyiben a mosogatószeret a gyártói előírásoknak, a vízkeménységnek, és a szennyezettség mértékének megfelelően helyesen adagolja, elkerüli a pazarlást. Még a biológiailag lebomló fajtájú mosogatószer is tartalmaznak olyan összetevőket, melyek megbontják a természet egyensúlyát.

* Csak néhány modellnél tartozék.

Rendellenességek és elhárításuk

Amennyiben a készülék működésében rendellenességet észlel, mielőtt a szervizhez fordulna, ellenőrizze a következő pontokat!

HU

Rendellenességek:	Lehetséges okok / elhárításuk:
A mosogatógép nem indul.	<ul style="list-style-type: none"> A dugó nincs jól benyomva a konnektorba, vagy a hálózatban nincs áram. A mosogatógép ajtaja nincs rendesen bezárva. Késleltetett indítást állított be (lásd <i>Indítás és használat</i>).
A mosogatógép nem ereszti le a vizet.	<ul style="list-style-type: none"> A program még nem ért véget. A leeresztőcső meg van törve (lásd <i>Üzembe helyezés</i>). A mosogató lefolyója el van dugulva. A szűrőt ételmaradékok dugaszolták el.
A mosogatógép zajos.	<ul style="list-style-type: none"> Az edények egymásnak vagy a permetezőkaroknak ütődnek. Túlzott habzás: A mosogatószer adagolása nem megfelelő, vagy nem mosogatógéphez való (lásd <i>Indítás és használat</i>).
Az edényeken és poharakon vízkő, vagy fehéres réteg található.	<ul style="list-style-type: none"> Elfogyott a regeneráló só, vagy az adagolása nincs megfelelően beállítva a vízkeménységre (lásd <i>Öblítőszert és regeneráló só</i>). A sótartály kupakja nincs rendesen bezárva. Elfogyott az öblítőszert, vagy az adagolása nem elégséges. Az edények teflonedények.
Az edények és poharak csíkosak, vagy felületükön kékes bevonat látható.	<ul style="list-style-type: none"> Az öblítőszert adagolása el van túlozva.
Az edények nincsenek rendesen megszáritva.	<ul style="list-style-type: none"> A kiválasztott programban nincs szárítás. Elfogyott az öblítőszert, vagy az adagolása nem elégséges (lásd <i>Öblítőszert és só</i>). Az öblítőszert-beállítások nem megfelelőek.
Az edények nem tiszták.	<ul style="list-style-type: none"> Túl sok edény van a kosarakban (lásd <i>Berámolás a kosarakba</i>). Az edények rosszul lettek behelyezve. A permetezőkarok akadályozva vannak a szabad forgásban. A mosogatási program nem elég intenzív (lásd <i>Programok</i>). Túlzott habzás: A mosogatószer adagolása nem megfelelő, vagy nem mosogatógéphez való (lásd <i>Indítás és használat</i>). Az öblítőszert kupakja nem lett jól bezárva. A szűrő koszos vagy el van tömődve (lásd <i>Karbantartás és ápolás</i>). Elfogyott a regeneráló só (lásd <i>Öblítőszert és regeneráló só</i>).
A mosogatógép nem kap vizet/Zárt vízcsap figyelmeztetés. (rövid sípolások hallhatók) (az ON/OFF lámpa villog, és a kijelzőn a 6-os szám látható).	<ul style="list-style-type: none"> Nincs víz a hálózatban. A vízbevezetőcső meg van törve (lásd <i>Üzembe helyezés</i>). Nyissa ki a vízcsapot, és a készülék néhány perc elteltével elindul. A készülék amiatt állt meg, mert a sípolás után nem történt beavatkozás. Az ON/OFF gombbal kapcsolja ki a készüléket, nyissa ki a vízcsapot, és 20 másodperc elteltével ugyanezen gomb megnyomásával indítsa újra a készüléket! Pro amozza be újra a készüléket, és indítsa el!
Figyelmeztetés a vízbevezető elektromos szelepének hibájára (az ON/OFF lámpa villog, és a kijelzőn a 2-os szám látható).	<ul style="list-style-type: none"> Az ON/OFF gombbal kapcsolja ki a készüléket, és egy perc elteltével indítsa újra! Ha a hiba megismétlődne, a víz kiömlésének elkerülése érdekében zárja el a vízcsapot, húzza ki a dugót a konnektorból, és hívja a szervizszolgálatot!
Figyelmeztetés eltömődött vízbevezetőcsőre/bemenővíz-szűrőre (az ON/OFF lámpa villog, és a kijelzőn az 7-es szám látható).	<ul style="list-style-type: none"> Az ON/OFF gomb megnyomásával kapcsolja ki a készüléket. A víz kiömlésének elkerülése érdekében zárja el a vízcsapot, húzza ki a dugót a konnektorból. Ellenőrizze, hogy a bemenővíz-szűrő szennyeződéstől nem tömődött-e el. (lásd „Karbantartás és ápolás”)

Mielőtt a szervizhez fordul:

- Győződjön meg arról, hogy a rendellenességet nem tudja maga elhárítani *(lásd Rendellenességek és elhárításuk)*!
- Ellenőrizze a hiba elhárításának sikerességét a program újraindításával!
- Amennyiben nem sikerült elhárítani, forduljon a hivatalos szakszervizhez!

 Soha ne forduljon nem hivatalos szerelőhöz!

Közölje:

- a rendellenesség jellegét;
- a készülék modelljét (Mod.);
- a gyártási számot (S/N)!

Ezen információkat a készüléken elhelyezett adattáblán találhatja *(lásd Készülékleírás)*.

RU

Русский, 37

LFT 2294

RU

Содержание

Монтаж, 38-39

Расположение и нивелировка
Водопроводное и электрическое подсоединение
Предупреждения по первому использованию машины
Технические данные

Описание изделия, 40

Общий вид
Панель управления

Загрузка корзин, 41

Нижняя корзина
Корзинка для столовых приборов
Верхняя корзина

Включение и эксплуатация, 42

Запуск посудомоечной машины
Загрузка моющего вещества
Дополнительные функции мойки

Программы, 43

Таблица программ

Ополаскиватель и регенерирующая соль, 44

Заливка ополаскивателя
Загрузка регенерирующей соли

Техническое обслуживание и уход, 45

Отключение воды и электрического тока
Чистка посудомоечной машины
Средства против неприятных запахов
Чистка оросителей
Чистка фильтров
Длительный простой машины

Предупреждения и рекомендации, 46

Общие требования к безопасности
Утилизация
Экономия электроэнергии и охрана окружающей среды

Неисправности и методы их устранения, 47

Сервис Технического Обслуживания, 48

⚠ Важно сохранить данное руководство для его последующих консультации. В случае продажи, передачи или переезда проверьте, чтобы данное техническое руководство сопровождало изделие.

⚠ Внимательно прочитайте инструкции: в них содержатся важные сведения об установке изделия, его эксплуатации и безопасности.

⚠ В случае переезда перевозите машину в вертикальном положении. В случае крайней необходимости машина может быть положена задней стороной вниз.

Расположение и нивелировка

1. Снимите упаковку с изделия и проверьте, чтобы на нем не было повреждений, нанесенных при транспортировке.

При обнаружении повреждений не подсоединяйте машину, а обратиться к продавцу.

2. Установите посудомоечную машину в нишу кухонного гарнитура, так чтобы сбоков или сзади она прилегала к стене или к кухонным элементам. Изделие также может быть встроено под сплошной столешницей кухонного гарнитура* (см. схему Монтажа).

3. Установите посудомоечную машину на ровный и твердый пол. Выровняйте машину, отвинчивая или завинчивая передние опорные ножки до идеально горизонтального положения машины. Точная нивелировка гарантирует стабильность и помогает избежать вибраций, шумов и смещений машины.

4. Отрегулируйте высоту задней опоры, повернув шестигранную красную втулку, расположенную спереди, в центральной нижней части посудомоечной машины, шестигранным разводным ключом с раскрытием 8 мм по часовой стрелке для увеличения высоты и против часовой стрелки для уменьшения. (см. лист с инструкциями по встроенному монтажу, прилагающийся к документации на машину).

Водопроводное и электрическое подсоединение

⚠ Электрическое и водопроводное подсоединения машины должны выполняться только квалифицированным техником.

⚠ Посудомоечная машина не должна давить на трубы или на провод электропитания.

⚠ Изделие должно быть подсоединено к водопроводу при помощи новых труб. Не используйте б/у трубы.

Трубы подачи воды (А) и слива (В) и кабель электропитания должны располагаться слева или справа от для оптимальной установки машины (см. схему).

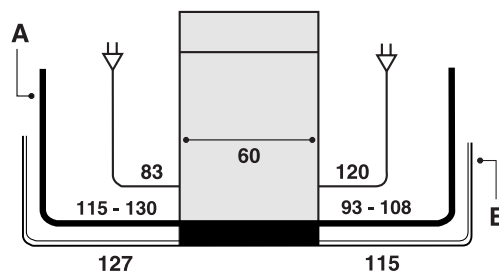

Подсоединение шланга подачи воды.

- Подсоединение к водопроводу холодной воды: прочно привинтите трубу подачи воды к крану с резьбовым отверстием 3/4 газ. Перед закруткой дайте стечь воде до тех пор, пока она не станет прозрачной во избежание засорения машины нечистотами.
- Подсоединение к водопроводу горячей воды: если в вашем доме централизованная система отопления, посудомоечная машина может быть запитана горячей водой из водопровода, если температура воды не превышает 60°C. Привинтите трубу к крану, как описано выше для трубы холодной воды.

⚠ Если длина водопроводного шланга будет недостаточной, следует обратиться в специализированный магазин или к уполномоченному сантехнику (см. *Техническое обслуживание*).

⚠ Давление воды должно быть в пределах значений, указанных в таблице Технические данные (см. *Сбоку*).

⚠ Проверьте, чтобы водопроводный шланг не был заломлен или сжат.

Защита против затопления

Во избежание затопления посудомоечная машина: - оснащена системой, перекрывающей подачу воды в случае аномалии или внутренних утечек.

Некоторые модели оснащены дополнительным защитным устройством *New Acqua Stop**, предохраняющим от затопления даже в случае разрыва водопроводного шланга.



ВНИМАНИЕ: ОПАСНОЕ НАПРЯЖЕНИЕ!

Категорически запрещается обрезать шланг подачи воды, так как вдоль него проходят элементы под напряжением.

* Имеется только в некоторых моделях

Подсоединение сливного шланга

Подсоедините сливной шланг, не сгибая его, к сливному трубопроводу с минимальным диаметром 4 см. Или положите его на край раковины или ванны. Свободный конец сливного шланга не должен оставаться погруженным в воду.

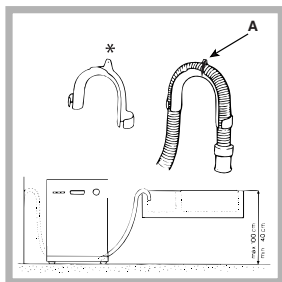

Специальная пластмассовая направляющая* служит для оптимального размещения сливного шланга: прочно закрепите направляющую на стене во избежание смещения сливного шланга и утечки воды.

Отрезок шланга, промаркированный буквой А, должен располагаться на высоте от 40 до 100 (см. схему).

⚠ Не рекомендуется использовать удлинительные шланги.

Электрическое подсоединение

Перед подсоединением вилки машины к электрической розетке необходимо проверить следующее:

- сетевая розетка должна быть соединена с заземлением и соответствовать нормативам;
- сетевая розетка должна быть рассчитана на максимальную потребляемую мощность изделия, указанную на паспортной табличке (см. раздел «Описание посудомоечной машины»);
- напряжение сети электропитания должно соответствовать данным на паспортной табличке, расположенной с внутренней стороны дверцы машины;
- сетевая розетка должна быть совместима со штепсельной вилкой изделия. В противном случае поручите замену вилки уполномоченному технику (см. Техническое обслуживание); не используйте удлинители и тройники.

⚠ Изделие должно быть установлено таким образом, чтобы провод электропитания и электророзетка были легко доступны.

⚠ Кабель электропитания изделия не должен быть согнут или сжат.

⚠ Регулярно проверяйте состояние кабеля электропитания и в случае необходимости поручите его замену только уполномоченным техникам (см. Техническое обслуживание).

⚠ Производитель не несет ответственности за последствия несоблюдения перечисленных выше требований.

Пленка защиты от конденсата*

После установки посудомоечной машины в нишу кухонного элемента откройте ее дверцу и наклейте прозрачную самоклеящуюся полоску снизу деревянной кухонной рабочей поверхности для ее защиты от возможного конденсата.

Предупреждения по первому использованию машины

После установки машины, непосредственно перед первым циклом мойки заполните бачок соли водой и засыпьте в него примерно 1 кг соли (см. раздел *Ополаскиватель и регенерирующая соль*): если вода будет вытекать из бачка, это нормальное явление. Выберите степень жесткости воды (см. раздел *Ополаскиватель и регенерирующая соль*).

- После загрузки соли индикатор **ОТСУТСТВИЕ СОЛИ*** гаснет.

⚠ Если бачок не будет заполнен солью, смягчитель воды и нагревательный элемент могут повредиться.

Технические данные	
Габаритные размеры	ширина 59,5 см. высота 82 см. глубина 57 см.
Вместимость	14 стандартных столовых приборов
Давление в водопроводе	0,05 ч 1 Мпа (0,5 ч 10 бар) 7,25-145 psi
Напряжение электропитания	см. табличку с техническими характеристиками
Полная потребляемая мощность	см. табличку с техническими характеристиками
Плавкий предохранитель	см. табличку с техническими характеристиками
  АЮ77 	Данное изделие соответствует следующим Директивам Европейского Сообщества: 2006/95/CEE от 16.01.2007 (Низкое напряжение) и последующим дополнениям; -89/336/CEE от 03.05.89 (Электромагнитная совместимость) и последующим дополнениям; - 97/17 CEE (Этикетирование) - 2002/96/CE

* Имеется только в некоторых моделях

Описание изделия

RU

Общий вид

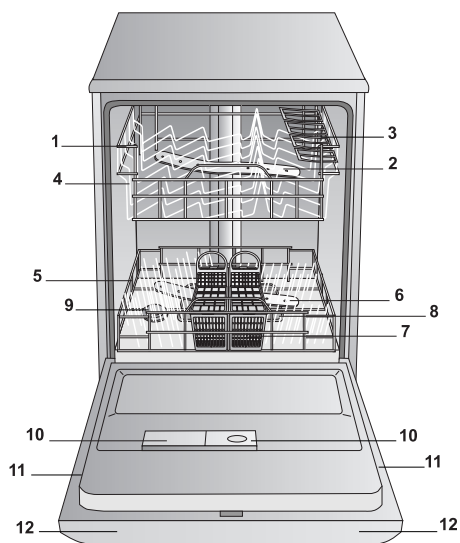

1. Верхняя корзина
2. Верхний ороситель
3. Откидные полки
4. Регулятор высоты корзины
5. Нижняя корзина
6. Нижний ороситель
7. Корзинка для столовых приборов
8. Фильтр мойки
9. Бачок соли
10. Дозаторы моющего средства и дозатор ополаскивателя
11. Паспортная табличка
12. Панель управления***

Панель управления



*** Только в полностью встраиваемых моделях.

* Имеется только в некоторых моделях

Количество и тип программ и дополнительных функций варьирует в зависимости от модели посудомоечной машины.

Загрузка корзин

 Перед загрузкой корзин удалите с посуды остатки пищи, вылейте оставшееся содержимое из стаканов и чашек. **Загрузив посуду, проверьте, чтобы лопасти оросителей могли свободно вращаться.**

Нижняя корзина

В нижнюю корзину можно загружать кастрюли, крышки, тарелки, салатницы, столовые приборы и т.д. в соответствии с примерами загрузки.

Большие блюда и крышки лучше устанавливать по краям корзины, обращая внимание, чтобы они не препятствовали вращению верхнего оросителя.

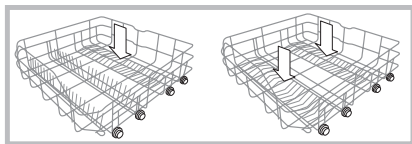

Некоторые модели посудомоечных машин укомплектованы откидными

подставками*, которые можно также использовать в вертикальном положении для размещения тарелок или же в горизонтальном для размещения кастрюль и салатниц.

Корзинка для столовых приборов

Тип корзинки для столовых приборов может варьировать в зависимости от модели посудомоечной машины:

неразборная, выдвигаемая, разборная. Неразборная корзинка должна устанавливаться **только** в передней части нижней корзины.

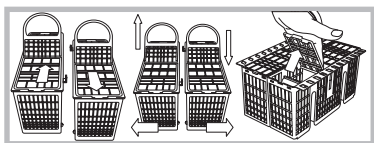

Разборная корзинка может быть разделена на две части, что рекомендуется в режиме мойки с

половиной загрузки (в моделях, имеющих такой режим), она может быть выдвигаемой, т.е. ее можно установить в любой точке в нижней корзине на фиксированные или откидные подставки.

- Оба типа корзин оснащены откидными, выдвигаемыми полками для более удобного размещения столовых приборов.

 Ножи и острые столовые приборы должны быть помещены в корзинку для столовых приборов острыми концами вниз или горизонтально уложены на откидных полках верхней корзины.

Пример установки корзины для столовых приборов

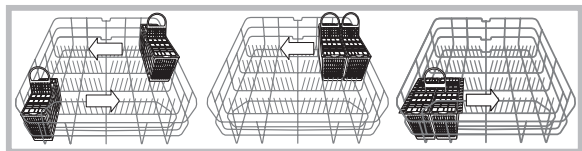

Верхняя корзина

В эту корзину помещается хрупкая и легкая посуда: стаканы, чайные и кофейные чашки, блюдца, мелкие салатницы, сковороды, мелкие кастрюли с незначительным загрязнением в соответствии с Примерами загрузки

- Чашки и чашечки, Длинные и острые ножи, разделочные столовые приборы: разместите их на откидных полках**

Откидные полки с варьируемым наклоном

- Наклон полок позволяет получить больше места в верхней корзине, разместить бокалы с ножками разной длины и оптимизировать результат сушки.

Наклон А

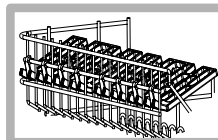

Наклон В

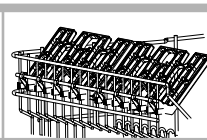

Наклон С

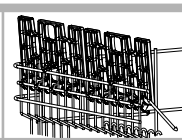

- Приподнимите откидную полку, слегка протолкните и установите с нужным наклоном..

Регуляция высоты верхней корзины

Для облегчения размещения посуды можно отрегулировать высоту верхней корзины:

 Рекомендуется регулировать высоту верхней корзины **БЕЗ ПОСУДЫ**.

Никогда не поднимайте и не опускайте корзину, взявшись за нее только с одной стороны.

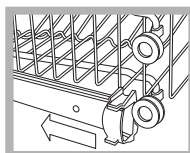

Откройте крепления направляющих корзины справа и слева и выньте корзину. Установите ее вверху или внизу, пропустив ее по направляющим вплоть до входа передних роликов и закройте крепления (см. схему).

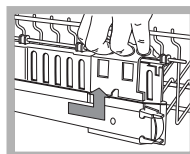

Если корзина оснащена ручками Dual Space* (см. схему), выдвиньте верхнюю корзину до упора, возьмитесь за ручки по бокам корзины и переместите ее вверх или вниз, после чего задвиньте корзину назад.

Примеры загрузки верхней/нижней корзины

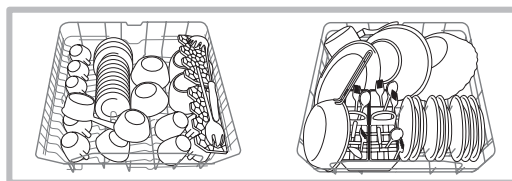

Посуда, неподходящая для мойки в посудомоечной машине

- Деревянная посуда, посуда с деревянными, костяными ручками или склеенная посуда.
- Алюминиевая, медная, латунная, оловянная посуда или из сплава олова.
- Пластмассовая нетермостойчивая посуда.
- Старинный фарфор или посуда с ручной росписью.
- Старинная серебряная посуда. Современную серебряную посуду можно мыть в машине по деликатной программе, проверив, чтобы эта посуда не касалась посуды из других металлов.

 Рекомендуем пользоваться посудой, пригодной для мытья в посудомоечной машине.

* Имеется только в некоторых моделях.

** Варьирует количество и положение.

Включение и эксплуатация

RU

Запуск посудомоечной машины

1. Откройте водопроводный кран.
2. Откройте дверцу машины и нажмите кнопку ВКЛ.-ВЫКЛ.: раздастся короткий сигнал, индикатор ВКЛ.-ВЫКЛ., дисплей и индикаторы дополнительных функций загорятся.
3. Поместите моющее средство в дозатор (см. ниже).
4. Загрузите посуду в корзины (см. Загрузка корзин).
5. Выберите программу в зависимости от типа посуды и степени ее загрязнения (см. Таблицу программ), нажав кнопку P.
6. Выберите дополнительные функции мойки (см. сбоку).
7. Запустите цикл, закрыв дверцу: длинный звуковой сигнал сообщает о начале выполнения программы.
8. По завершении цикла два коротких звуковых сигнала и один длинный сообщают о завершении программы, на дисплее мигает номер программы. Откройте дверцу, выключите машину при помощи кнопки ВКЛ.-ВЫКЛ., закройте водопроводный кран и отсоедините штепсельную вилку машины от электрической розетки.
9. Подождите несколько минут перед тем, как вынуть посуду из машины, во избежание ожогов. Выгрузку посуды из машины начинайте с нижней корзины.

⚠ - В целях энергосбережения в некоторых случаях ПРОСТОЯ машина отключается автоматически.

⚠ программ AUTO*: данная модель посудомоечной машины укомплектована специальным сенсором, определяющим степень загрязнения и программирующим оптимальный и экономичный режим мойки. Продолжительность автоматических программ может варьировать благодаря этому сенсору.

⚠ Если посуда несильно загрязнена или была предварительно ополоснута водой, значительно сократите дозу моющего средства.

Изменение текущей программы

Если вы неправильно выбрали программу, ее можно изменить, если с момента ее запуска прошло несколько минут: осторожно откройте дверцу, чтобы не обжечься выходящим паром, нажмите кнопку ВКЛ.-ВЫКЛ. на несколько секунд, раздастся длинный сигнал и машина выключится. Повторно включите машину при помощи кнопки ВКЛ.-ВЫКЛ. и выберите новую программу и при необходимости дополнительные функции, запустите цикл, закрыв дверцу.

Порядок догрузки посуды

Не выключая машину, осторожно откройте дверцу, чтобы не обжечься выходящим паром, и доложите посуду. Закройте дверцу машины: цикл мойки продолжится.

Случайное прерывание мойки

Если в процессе мойки вы откроете дверцу машины или внезапно отключится электропитание, программа мойки прервется. Когда дверца машины закроется или вернется электроэнергия, программа возобновится с того момента, в который она была прервана.

Загрузка моющего вещества

Хороший результат мойки зависит также от правильной дозировки моющего средства, излишек которого не улучшает эффективность мойки, а только загрязняет окружающую среду.

⚠ Используйте только специальные моющие средства для посудомоечных машин.

⚠ НЕ ИСПОЛЬЗУЙТЕ моющие средства для ручного мытья посуды.

⚠ Излишек моющего средства может оставить следы от пены по завершении цикла.

⚠ Оптимальные результаты мойки и сушки достигаются только в случае использования моющего средства в порошке, жидкого ополаскивателя и регенерирующей соли.

дозатор А: Моющее средство

дозатор В: Моющее средство для предварительной мойки

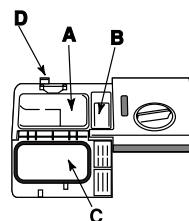

1. Откройте крышку С, нажав на кнопку D.
2. Поместите в дозатор моющее средство согласно рекомендациям, приведенным в Таблице программ:
 - в порошке: дозаторы А и В.
 - в таблетках: если по программе требуется 1 штука, положите

таблетку в дозатор А и закройте крышку. Если по программе предусмотрено 2 таблетки, положите вторую на дно машины..

3. Удалите остатки моющего средства с краев дозатора и закройте крышку с щелчком.

Дополнительные функции мойки

Если какая-то дополнительная функция является несовместимой с выбранной программой (см. Таблицу программ), соответствующий индикатор быстро мигнет 3 раза и раздадутся 2 коротких сигнала.

Запуск с задержкой

Запуск программы может быть отложен на 3, 6 и 9 часов.

1. Нажмите кнопку ЗАДЕРЖКА ЗАПУСКА: при каждом нажатии кнопки раздастся звуковой сигнал и показывается выбранное время задержки;
2. Выберите программу мойки и закройте дверцу машины: после короткого звукового сигнала начнется обратный отсчет времени;
3. По окончании обратного отсчета индикатор гаснет и цикл мойки запускается.

Для изменения времени задержки и сокращения времени задержки нажмите кнопку ЗАДЕРЖКА ЗАПУСКА. Для отмены задержки нажмите эту кнопку несколько раз до тех пор, пока индикатор заданной задержки не погаснет. Программа запускается после закрытия дверцы.









* Имеется только в некоторых моделях

Программы

 Описание ДОПОЛНИТЕЛЬНЫХ ФУНКЦИЙ смотрите в таблице Дополнительных функций на странице разделов Запуск и эксплуатация.

 Количество и тип программ и дополнительных функций варьирует в зависимости от модели посудомоечной машины.

RU

Рекомендации по выбору программы	Программа	Моющее средство (А) = ячейка А (В) = ячейка В			Программы с сушкой	Дополнительные функции	Продолжительность цикла (погрешность ±10%) мин.
		Порошок	Жидкое	Таблетки			
Очень загрязненная посуда и кастрюли (не использовать для деликатной посуды).	 1. Auto Интенсивная	35 гр (А)	35 мл (А)	1 (А)	Да	Запуск с задержкой	2:25'
Нормально загрязненная посуда и кастрюли. Стандартный ежедневный цикл.	 2. Auto (Обычная автоматическая мойка)	29 гр (А) 6 гр (В)	29 мл (А) 6 мл (В)	1 (А)	Да	Запуск с задержкой	1:50'
Ежедневная посуда в небольшом количестве (4 тарелки + 1 кастрюля + 1 сковородка).	 3. Ежедневная	25 гр (А)	25 мл (А)	1 (А)	Нет	Запуск с задержкой	1:00'
Предварительная мойка в ожидании полной загрузки машины.	 4. Предварительное ополаскивание	Нет	Нет	Нет	Нет	Запуск с задержкой	0:08'
Экологическая мойка с низким расходом электроэнергии и для посуды и кастрюль.	 5. Eco*	29 гр (А) 6 гр (В)	29 мл (А) 6 мл (В)	1 (А)	Да	Запуск с задержкой	2:45'
Экономичный короткий цикл для мойки малозагрязненной посуды сразу после еды. (2 тарелки + 2 стакана + 4 столовых прибора + 1 кастрюля + 1 маленькая сковородка)	 6. Короткий цикл мойки	25 гр (А)	25 мл (А)	1 (А)	Нет	Запуск с задержкой	0:35'
Экономичный короткий цикл для мытья хрупкой посуды, при низкой температуре сразу после еды. (бокалов Верхняя корзина+ деликатные тарелки, Нижняя корзина)	 7. Хрусталь	35 гр (А)	35 мл (А)	1 (А)	Да	Запуск с задержкой	1:30'
Раздельная мойка в двух корзинах: деликатная мойка хрусталя и стаканов в верхней корзине, интенсивная мойка кастрюль в нижней.	 8. Auto Duo Wash	35 гр. (А)	35 мл (А)	1 (А)	Да	Запуск с задержкой	1:45'

Примечание:

Для облегчения дозировки моющего средства следует знать, что:

1 столовая ложка = 15 грамм порошка = примерно 15 мл жидкости - 1 чайная ложка = 5 грамм порошка = примерно 5 мл жидкости

Оптимальный результат мойки и сушки при выборе программ «Ежедневная» и «Короткая» достигается при соблюдении указанного количества загружаемой посуды.

* Программа Eco, отвечающая требованиям норматива EN-50242, имеет большую продолжительность по сравнению с другими программами, тем не менее эта программа расходует меньше электроэнергии и меньше загрязняет окружающую среду.

Примечание для Испытательных Лабораторий: за более подробной информацией касательно условий сравнительного испытания EN пошлите запрос на адрес: ASSISTENZA_EN_LVS@indesitcompany.com

Ополаскиватель и регенерирующая соль

RU

⚠ Используйте только специальные средства для посудомоечных машин.

Не используйте поваренную или промышленную соль и моющие средства для ручного мытья посуды.

Следуйте инструкциям, приведенным на упаковке моющего средства.

⚠ Если вы используете многофункциональное моющее средство, ополаскиватель добавлять не нужно, **рекомендуется добавить соль, в особенности, если водопроводная вода жесткая или очень жесткая.** Следуйте инструкциям, приведенным на упаковке моющего средства.

⚠ Если вы не добавляете ни соли, ни ополаскивателя, Индикаторы **ОТСУТСТВИЕ СОЛИ*** и **ОТСУТСТВИЕ ОПОЛАСКИВАТЕЛЯ** остаются включенными.

Заливка ополаскивателя

Ополаскиватель облегчает сушку посуды, так как вода лучше стекает с ее поверхности, и на посуде таким образом не остается разводов или пятен.

Необходимо долить ополаскиватель в дозатор:

- когда на панели управления загорается индикатор **ОТСУТСТВИЕ ОПОЛАСКИВАТЕЛЯ***;

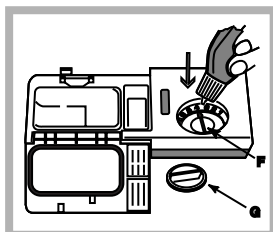

1. Откройте дозатор, повернув крышку (G) против часовой стрелки.

2. Залейте ополаскиватель, избегая перелива. Если вы случайно пролили ополаскиватель мимо дозатора, удалите излишек губкой.

3. Завинтите крышку.

НИКОГДА не заливайте ополаскиватель непосредственно в моечную камеру машины.

Отрегулируйте дозу ополаскивателя

Если вас не удовлетворяет качество сушки, можно отрегулировать дозу ополаскивателя. При помощи отвертки поверните регулятор (F) на одну из 6 отметок (фабричная настройка – 4):

- если на посуде остаются белые разводы, поверните регулятор на меньшее значение (1-3).
- если на посуде остаются капли воды или пятна извести, поверните регулятор на более высокое значение (4-5).

Выбор степени жесткости воды

Все посудомоечные машины укомплектованы смягчителем воды, который благодаря специальной регенерирующей соли для посудомоечных машин удаляет известь из воды, используемой для мытья посуды.

Данная посудомоечная машина может быть отрегулирована таким образом, чтобы сократить загрязнение окружающей среды и оптимизировать качество мытья посуды в зависимости от жесткости воды. Вы можете узнать градус жесткости воды в вашем районе, обратившись в организацию водоснабжения.

- Откройте дверцу и включите машину при помощи кнопки ВКЛ./ВЫКЛ.

- Нажмите кнопку Р примерно на 5 секунд. Раздадутся два коротких сигнала и на дисплее редко мигает номер, соответствующий степени жесткости (декальцификатор настроен на № 3).

- Нажмите кнопку Р несколько раз вплоть до получения нужного номера жесткости (1-2-3-4-5* См. Таблицу степеней жесткости воды).

Для отмены этой функции подождите несколько секунд или нажмите кнопку дополнительных функций* или отключите машину кнопкой ВКЛ./ВЫКЛ.

Если вы пользуетесь многофункциональными таблетками, бачок с регенерирующей солью должен быть в любом случае заполнен.

°dH		°fH		ммоль/л		уровень
0	6	0	10	0	1	1
6	11	11	20	1,1	2	2
12	17	21	30	2,1	3	3
17	34	31	60	3,1	6	4
34	50	61	90	6,1	9	5*

От 0°f до 10°f рекомендуется не использовать соль. * с данной настройкой продолжительность циклов может незначительно увеличиться.

(°dH = жесткость в немецких градусах - °fH = жесткость во французских градусах - ммоль/л = миллимоль/литр)

Загрузка регенерирующей соли

Для хорошего результата мойки необходимо проверять, чтобы бачок соли никогда не был пуст. Регенерирующая соль удаляет из воды известь, которая в противном случае остается на посуде.

Бачок соли расположен в нижней части посудомоечной машины (см. Описание) и заполняется:

- когда зеленый поплавок* не виден через крышку бачка;
- когда на панели управления загорается индикатор **ОТСУТСТВИЕ СОЛИ***;

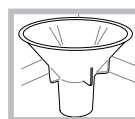

1. Выньте нижнюю корзину и поверните крышку емкости против часовой стрелки.
2. Только при использовании в первый раз: наполните емкость водой до краев.
3. Вставьте воронку* (см. рисунок) и

засыпьте в емкость соль до краев (примерно 1 кг); выход воды из емкости является нормальным.

4. Снимите воронку* и удалите остатки соли на входном отверстии; сполосните крышку струей воды прежде чем закрутить ее, располагая ее головкой вниз и позволяя воде стекать по четырем звездообразным прорезям в нижней части крышки.

Рекомендуем выполнять эту операцию каждый раз при загрузке соли.

Хорошо закройте крышку, для того чтобы во время мойки в емкость не попадало моющее средство (может быть непоправимо повреждено устройство смягчения воды).

⚠ При необходимости загрузите соль перед циклом мойки для удаления соляного раствора, вылившегося через край бачка.

* Имеется только в некоторых моделях

Техническое обслуживание и уход

Отключение воды и электрического тока

- Перекрывайте водопроводный кран после каждой мойки во избежание опасности утечек.
- Выньте штепсельную вилку машины из электророзетки перед началом чистки и технического обслуживания.

Чистка посудомоечной машины

- Для чистки наружных поверхностей и панели управления машины используйте мягкую тряпку, смоченную водой. Не используйте растворители или абразивные чистящие средства.
- Возможные пятна внутри камеры мойки можно удалить при помощи тряпки, смоченной в воде с небольшим количеством уксуса.

Средства против неприятных запахов

- Всегда оставляйте дверцу машины полу-прикрытой во избежание застоя влажности.
- Регулярно прочищайте периметральные уплотнения дверцы и дозаторов моющего средства при помощи влажной губки. Таким образом удаляются остатки пищи – основной причины образования неприятных запахов.

Чистка оросителей

Остатки пищи могут прилипнуть к лопастям оросителей и засорить отверстия, из которых выходит вода: время от времени следует проверять оросители и прочищать их неметаллической щеткой.

Оба оросителя являются съемными.

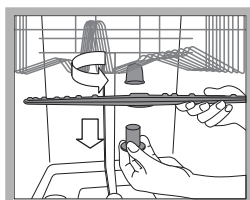

Для съема верхнего оросителя необходимо отвинтить против часовой стрелки пластмассовую гайку. Верхний ороситель устанавливается отверстиями вверх.

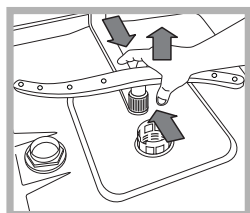

Для съема нижнего оросителя нажмите на шпонки с боков и потяните его вверх.

Очистка водного фильтра*

Если водопровод новый или если он долгое время не использовался, перед подсоединением дайте воде стечь до тех пор, пока она не станет прозрачной. Несоблюдение этого условия может привести к засорению фильтра и к повреждению посудомоечной машины.

* Имеется только в некоторых моделях

⚠ Периодически очищайте водный фильтр, расположенный на выходе крана.

- Перекройте водопроводный кран.
- Открутите края трубы загрузки воды, снимите фильтр и аккуратно промойте его под струей воды.
- Снова вставьте фильтр и закрепите трубу.

Чистка фильтров

Фильтрующий узел состоит из трех фильтров, которые служат для очистки воды для мойки от остатков пищи и возвращают воду в циркуляцию: для хороших результатов мойки необходимо прочищать фильтры.

⚠ Регулярно прочищайте фильтры.

⚠ Запрещается пользоваться посудомоечной машиной без фильтров или с незакрепленным фильтром.

- После нескольких циклов мойки проверьте фильтрующий узел и при необходимости тщательно промойте его под струей воды при помощи неметаллической щетки, следуя приведенным ниже инструкциям:

1. поверните против часовой стрелки цилиндрический фильтр С и выньте его (схема 1).
2. Выньте стакан фильтр В, слегка нажав на боковые выступы (Схема 2);
3. Выньте плоский фильтр из нержавеющей стали А (схема 3).
4. Проверка отстойника и удаление возможных остатков пищи. **НИКОГДА НЕ СНИМАЙТЕ** крышку насоса (деталь черного цвета) (рис. 4).

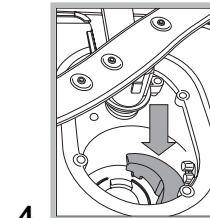
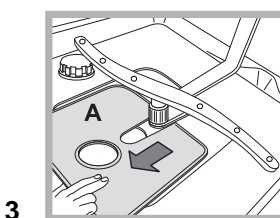
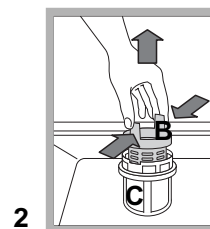
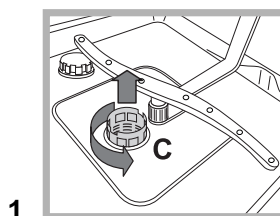

После чистки фильтров точно установите фильтрующий узел на свое место, что является важным для исправной работы посудомоечной машины.

Длительный простой машины

- Отсоедините машину от сети электропитания и перекройте водопроводный кран.
- Оставьте дверцу машины полу-прикрытой.
- После длительного простоя машины произведите один

Предупреждения и рекомендации

RU

 Изделие спроектировано и изготовлено в соответствии с международными нормативами по безопасности. Необходимо внимательно прочитать настоящие предупреждения, составленные в целях вашей безопасности.

Общие требования к безопасности

- Данный электроприбор не может быть использован лицами (включая детей) с ограниченными физическими, сенсорными или умственными способностями, неопытными или незнакомыми с инструкциями обращения с электроприбором, в отсутствие контроля лиц, ответственных за их безопасность.
- Взрослые должны следить, чтобы дети не играли с электроприбором.
- Данное изделие предназначается для непрофессионального использования в домашних условиях.
- Изделие предназначено для мытья посуды в домашних условиях, может быть использовано только взрослыми людьми в соответствии с инструкциями, приведенными в данном техническом руководстве.
- Запрещается устанавливать изделие на улице, даже под навесом, так как воздействие на него дождя и грозы является чрезвычайно опасным.
- Не прикасайтесь к посудомоечной машине босыми ногами.
- Не тяните за кабель электропитания для отсоединения вилки изделия из сетевой розетки, возьмитесь за вилку рукой.
- Необходимо перекрыть водопроводный кран и вынуть штепсельную вилку из розетки перед началом чистки и технического обслуживания машины.
- В случае неисправности категорически запрещается открывать внутренние механизмы изделия с целью их самостоятельного ремонта.
- Никогда не прикасайтесь к сопротивлению.
- Не опирайтесь или не садитесь на открытую дверцу машины: она может опрокинуться.
- Не держите дверцу открытой, так как об нее можно случайно споткнуться.
- Храните моющие средства и ополаскиватель вдали от детей.
- Не разрешать детям играть с упаковочными материалами.

Утилизация

- Уничтожение упаковочных материалов: соблюдайте местные нормативы по утилизации упаковочных материалов.
- Согласно Европейской Директиве 2002/96/CE касательно утилизации электронных и электрических электроприборов электроприборы не должны выбрасываться вместе с обычным городским мусором. Выведенные из строя приборы должны собираться отдельно для оптимизации их утилизации и рекуперации составляющих их материалов, а также для безопасности окружающей среды и здоровья. Символ зачеркнутая мусорная корзинка, имеющийся на всех приборах, служит напоминанием об их отдельной утилизации.

За более подробной информацией о правильной утилизации бытовых электроприборов пользователи могут обратиться в специальную государственную организацию или в магазин.

Экономия электроэнергии и охрана окружающей среды

Экономия воды и электроэнергии

- Используйте посудомоечную машину с полной загрузкой. В ожидание полного заполнения машины во избежание образования неприятных запахов включите цикл Ополаскивание (см. Программы).
- Выбирайте программу мойки, подходящую для данного типа посуды и степени загрязнения в соответствии с Таблицей программ:
 - для нормально загрязненной посуды используйте программу Eco, обеспечивающую низкий расход электроэнергии и воды.
 - если машина загружена неполностью, включите дополнительную функцию Половина загрузки* (см. Запуск и эксплуатация).
- Если ваш контракт с поставщиком электроэнергии предусматривает разные часовые тарифы для экономии электроэнергии, пользуйтесь машиной во время с льготным тарифом. Дополнительная функция Запуск с задержкой* (см. Запуск и эксплуатация) может помочь спланировать мойку посуды в более рациональном режиме.

Моющие средства, не содержащие фосфатов, хлора и содержащие ферменты

- Настоятельно рекомендуем использовать моющие средства, не содержащие фосфатов и хлора, что помогает сохранить окружающую среду.
- Ферменты оказывают особо эффективное воздействие при температуре около 50°C, поэтому при использовании моющих веществ с ферментами можно выбрать программы мойки с низкими температурами, получая те же результаты, что и при мойке при 65°C.
- Аккуратно дозируйте моющее средство в соответствии с указаниями производителя, с степенью жесткости воды, со степенью загрязнения и с количеством посуды во избежание нерационального расхода. Хотя моющие средства и являются биоразлагаемыми, они содержат вещества, отрицательно влияющие на природу.

* Имеется только в некоторых моделях.

Неисправности и методы их устранения

В случае обнаружения аномалий в работе изделия проверьте следующие пункты перед тем, как обратиться в Сервис технического обслуживания.

RU

Неисправности:	Возможные причины / Методы устранения:
Посудомоечная машина не запускается.	<ul style="list-style-type: none"> Штепсельная вилка машины плохо вставлена в сетевую розетку или в доме отключилось электричество. Дверца машины плохо закрыта. Была задана функция Отложенный запуск (см. <i>Включение и эксплуатация</i>).
Посудомоечная машина не сливает воду.	<ul style="list-style-type: none"> Программа еще не завершилась. Сливной шланг согнут (см. <i>Монтаж</i>). Засорился слив в раковине. Фильтр засорен остатками пищи.
Шумная работа посудомоечной машины.	<ul style="list-style-type: none"> Посуда бьется друг о друга или о лопасти оросителей. Чрезмерное пенообразование: неправильная дозировка или непригодное моющее средство для посудомоечной машины. (см. <i>Включение и эксплуатация</i>).
На посуде и стаканах остается беловатый или известковый налет.	<ul style="list-style-type: none"> Отсутствует регенерирующая соль или регуляция ее расхода не соответствует степени жесткости воды (см. <i>Ополаскиватель и соль</i>). Крышка бачка соли плохо закрыта. Закончился ополаскиватель или неправильно настроена его дозировка. Посуда с тефлоновым покрытием.
На посуде и стаканах остаются голубоватые разводы или налеты.	<ul style="list-style-type: none"> Чрезмерная дозировка ополаскивателя.
Посуда плохо высушена.	<ul style="list-style-type: none"> Была выбрана программа мойки без сушки. Закончился ополаскиватель или настроена недостаточная дозировка (см. <i>Ополаскиватель и соль</i>). Неправильно настроена дозировка ополаскивателя.
Посуда плохо вымыта.	<ul style="list-style-type: none"> Корзины перегружены (см. <i>Загрузка корзин</i>). Посуда плохо расположена в корзинах. Посуда мешает вращению лопастей оросителей. Выбрана неэффективная программа мойки (см. <i>Программы</i>). Чрезмерное пенообразование: неправильная дозировка или непригодное моющее средство для посудомоечной машины. (см. <i>Включение и эксплуатация</i>). Крышка ополаскивателя плохо закрыта. Фильтр засорен (см. <i>Техническое обслуживание и уход</i>). Отсутствует регенерирующая соль (см. <i>Ополаскиватель и соль</i>).
Посудомоечная машина не заливает воду / Сигнализация закрытого крана (раздаются короткие звуковые сигналы) (мигает индикатор ВКЛ./ВЫКЛ. и на дисплее показывается цифра 6).	<ul style="list-style-type: none"> В водопроводе нет воды. Водопроводный шланг согнут (см. <i>Монтаж</i>). Откройте водопроводный кран, и машина запустится через несколько минут. Машина заблокировалась, так как после включения мигающих индикаторов не было произведено никаких действий. Выключите машину при помощи кнопки ВКЛ./ВЫКЛ., откройте водопроводный кран и через 20 секунд вновь включите машину при помощи той же кнопки. Перепрограммируйте машину и вновь запустите цикл.
Сигнализация неисправности электроклапана слива воды (мигает индикатор ВКЛ./ВЫКЛ. и на дисплее показывается цифра 2).	<ul style="list-style-type: none"> Выключите машину при помощи кнопки ВКЛ./ВЫКЛ. и вновь включите ее через одну минуту. Если сигнализация не гаснет, закройте водопроводный кран во избежание затопления, отсоедините штепсельную вилку машины от сетевой розетки и вызовите техника.
Сигнализация сливного шланга воды / Засорен фильтр подачи воды. (мигает индикатор ВКЛ./ВЫКЛ. и на дисплее показывается цифра 7).	<ul style="list-style-type: none"> Выключите машину при помощи кнопки ВКЛ./ВЫКЛ. Закройте водопроводный кран во избежание затопления, отсоедините штепсельную вилку машины от сетевой розетки. Проверьте, не засорен ли фильтр подачи воды нечистотами. (смотрите раздел «Техническое обслуживание и уход»)

RU

Перед тем как обратиться в Сервис Технического обслуживания:

- Проверьте, можно ли устранить неисправность самостоятельно (см. Неисправности и методы их устранения).
- Вновь запустите программу для проверки исправности машины.
- В противном случае обратитесь в уполномоченный Сервис Технического обслуживания.

 **Никогда не обращайтесь к неуполномоченным техникам.**

При обращении в Сервис Технического обслуживания сообщите:

- характер неисправности
- модель изделия (Мод.)
- серийный номер ("S/N")

Эти данные вы найдете на паспортной табличке, расположенной на изделии (см. Описание изделия).