

RU

Русский, 1

LFT 5217

## Содержание

RU

### Монтаж, 2-3

Расположение и нивелировка  
Водопроводное и электрическое подсоединение  
Предупреждения по первому использованию машины  
Технические данные

### Описание изделия, 4

Общий вид  
Панель управления

### Загрузка корзин, 5

Нижняя корзина  
Корзинка для столовых приборов  
Верхняя корзина

### Включение и эксплуатация, 6-7

Запуск посудомоечной машины  
Загрузка моющего вещества  
Дополнительные функции мойки

### Программы, 8

Таблица программ

### Ополаскиватель и регенерирующая соль, 9

Заливка ополаскивателя  
Загрузка регенерирующей соли

### Техническое обслуживание и уход, 10

Отключение воды и электрического тока  
Чистка посудомоечной машины  
Средства против неприятных запахов  
Чистка оросителей  
Чистка фильтров  
Длительный простой машины

### Предупреждения, рекомендации и Сервис Технического Обслуживания, 11

Общие требования к безопасности  
Утилизация  
Экономия электроэнергии и охрана окружающей среды  
Сервисное обслуживание

### Неисправности и методы их устранения, 12

⚠ Важно сохранить данное руководство для его последующих консультации. В случае продажи, передачи или переезда проверьте, чтобы данное техническое руководство сопровождало изделие.

⚠ Внимательно прочитайте инструкции: в них содержатся важные сведения об установке изделия, его эксплуатации и безопасности.

⚠ В случае переезда перевозите машину в вертикальном положении. В случае крайней необходимости машина может быть положена задней стороной вниз.

## Расположение и нивелировка

1. Снимите упаковку с изделия и проверьте, чтобы на нем не было повреждений, нанесенных при транспортировке.

При обнаружении повреждений не подсоединяйте машину, а обратитесь к продавцу.

2. Установите посудомоечную машину в нишу кухонного гарнитура, так чтобы сбоков или сзади она прилегала к стене или к кухонным элементам. Изделие также может быть встроено под сплошной столешницей кухонного гарнитура\* (см. схему Монтажа).

3. Установите посудомоечную машину на ровный и твердый пол. Выровняйте машину, отвинчивая или завинчивая передние опорные ножки до идеально горизонтального положения машины. Точная нивелировка гарантирует стабильность и помогает избежать вибраций, шумов и смещений машины.

4. Отрегулируйте высоту задней опоры, повернув шестигранную красную втулку, расположенную спереди, в центральной нижней части посудомоечной машины, шестигранным разводным ключом с раскрытием 8 мм по часовой стрелке для увеличения высоты и против часовой стрелки для уменьшения. (см. лист с инструкциями по встроенному монтажу, прилагающийся к документации на машину).

⚠ Водопроводное и электрическое подсоединение Электрическое и водопроводное подсоединения машины должны выполняться только квалифицированным техником.

⚠ Посудомоечная машина не должна давить на трубы или на провод электропитания.

⚠ Изделие должно быть подсоединено к водопроводу при помощи новых труб. Не используйте б/у трубы.

Трубы подачи воды (А) и слива (В) и кабель электропитания должны располагаться слева или справа от для оптимальной установки машины (см. схему).

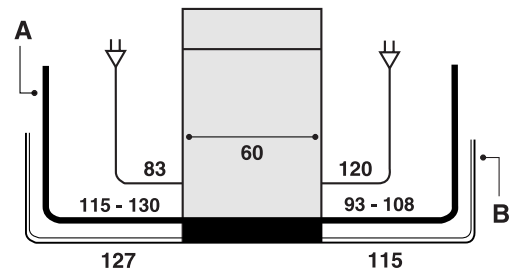

## Подсоединение шланга подачи воды.

- Подсоединение к водопроводу холодной воды: прочно привинтите трубу подачи воды к крану с резьбовым отверстием 3/4 газ. Перед закруткой дайте стечь воде до тех пор, пока она не станет прозрачной во избежание засорения машины нечистотами.
- Подсоединение к водопроводу горячей воды: если в вашем доме централизованная система отопления, посудомоечная машина может быть запитана горячей водой из водопровода, если температура воды не превышает 60°C. Привинтите трубу к крану, как описано выше для трубы холодной воды.

⚠ Если длина водопроводного шланга будет недостаточной, следует обратиться в специализированный магазин или к уполномоченному сантехнику (см. *Техническое обслуживание*).

⚠ Давление воды должно быть в пределах значений, указанных в таблице Технические данные (см. *Сбоку*).

⚠ Проверьте, чтобы водопроводный шланг не был заломлен или сжат.

## Защита против затопления

Во избежание затопления посудомоечная машина: - оснащена системой, перекрывающей подачу воды в случае аномалии или внутренних утечек.

Некоторые модели оснащены дополнительным защитным устройством *New Acqua Stop\**, предохраняющим от затопления даже в случае разрыва водопроводного шланга.



## ВНИМАНИЕ: ОПАСНОЕ НАПРЯЖЕНИЕ!

Категорически запрещается обрезать шланг подачи воды, так как вдоль него проходят элементы под напряжением.

\* Имеется только в некоторых моделях

### Подсоединение сливного шланга

Подсоедините сливной шланг, не сгибая его, к сливному трубопроводу с минимальным диаметром 4 см. Или положите его на край раковины или ванны. Свободный конец сливного шланга не должен оставаться погруженным в воду.

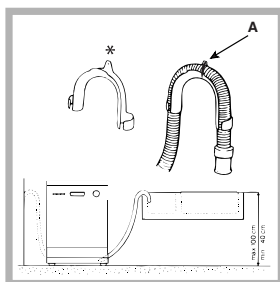

Специальная пластмассовая направляющая\* служит для оптимального размещения сливного шланга: прочно закрепите направляющую на стене во избежание смещения сливного шланга и утечки воды.

Отрезок шланга, промаркированный буквой А, должен располагаться на высоте от 40 до 100 (см. схему).

**⚠** Не рекомендуется использовать удлинительные шланги.

### Электрическое подсоединение

Перед подсоединением вилки машины к электрической розетке необходимо проверить следующее:

- сетевая розетка должна быть соединена с заземлением и соответствовать нормативам;
- сетевая розетка должна быть рассчитана на максимальную потребляемую мощность изделия, указанную на паспортной табличке (см. раздел «Описание посудомоечной машины»);
- напряжение сети электропитания должно соответствовать данным на паспортной табличке, расположенной с внутренней стороны дверцы машины;
- сетевая розетка должна быть совместима со штепсельной вилкой изделия. В противном случае поручите замену вилки уполномоченному технику (см. *Техническое обслуживание*); не используйте удлинители и тройники.

**⚠** Изделие должно быть установлено таким образом, чтобы провод электропитания и электророзетка были легко доступны.

**⚠** Кабель электропитания изделия не должен быть согнут или сжат.

**⚠** Регулярно проверяйте состояние кабеля электропитания и в случае необходимости поручите его замену только уполномоченным техникам (см. *Техническое обслуживание*).

**⚠** Производитель не несет ответственности за последствия несоблюдения перечисленных выше требований.

### Пленка защиты от конденсата\*

После установки посудомоечной машины в нишу кухонного элемента откройте ее дверцу и наклейте прозрачную самоклеящуюся полосу снизу деревянной кухонной рабочей поверхности для ее защиты от возможного конденсата.

### Предупреждения по первому использованию машины

После установки машины, непосредственно перед первым циклом мойки заполните бачок соли водой и засыпьте в него примерно 1 кг соли (см. раздел *Ополаскиватель и регенерирующая соль*): если вода будет вытекать из бачка, это нормальное явление. Выберите степень жесткости воды (см. раздел *Ополаскиватель и регенерирующая соль*).

- После загрузки соли индикатор **ОТСУТСТВИЕ СОЛИ\*** гаснет.

**⚠** Если бачок не будет заполнен солью, смягчитель воды и нагревательный элемент могут повредиться.

Технические данные	
<b>Габаритные размеры</b>	ширина 60 см. высота 85 см. глубина 60 см.
<b>Вместимость</b>	14 стандартных столовых приборов
<b>Давление в водопроводе</b>	0,05 ч 1 Мпа (0,5 ч 10 бар) 7,25 -145 psi
<b>Напряжение электропитания</b>	см. табличку с техническими характеристиками
<b>Полная потребляемая мощность</b>	см. табличку с техническими характеристиками
<b>Плавкий предохранитель</b>	см. табличку с техническими характеристиками
  АЮ77 	Данное изделие соответствует следующим Директивам Европейского Сообщества: 2006/95/CEE от 16.01.2007 (Низкое напряжение) и последующим дополнениям; -89/336/CEE от 03.05.89 (Электромагнитная совместимость) и последующим дополнениям; - 97/17 CEE (Этикетирование) - 2002/96/CE

\* Имеется только в некоторых моделях

# Описание изделия

RU

## Общий вид

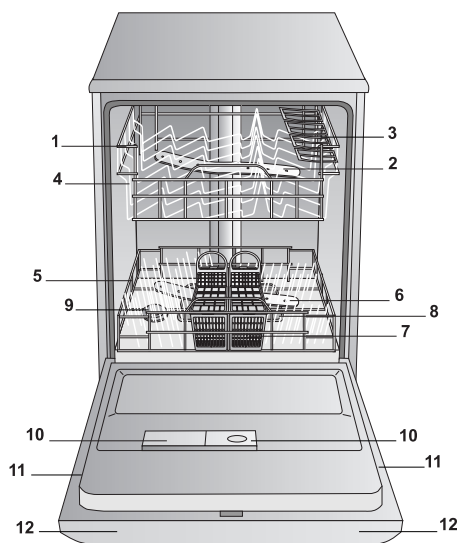

1. Верхняя корзина
2. Верхний ороситель
3. Откидные полки
4. Регулятор высоты корзины
5. Нижняя корзина
6. Нижний ороситель
7. Корзинка для столовых приборов
8. Фильтр мойки
9. Бачок соли
10. Дозаторы моющего средства и дозатор ополаскивателя
11. Паспортная табличка
12. Панель управления\*\*\*

## Панель управления

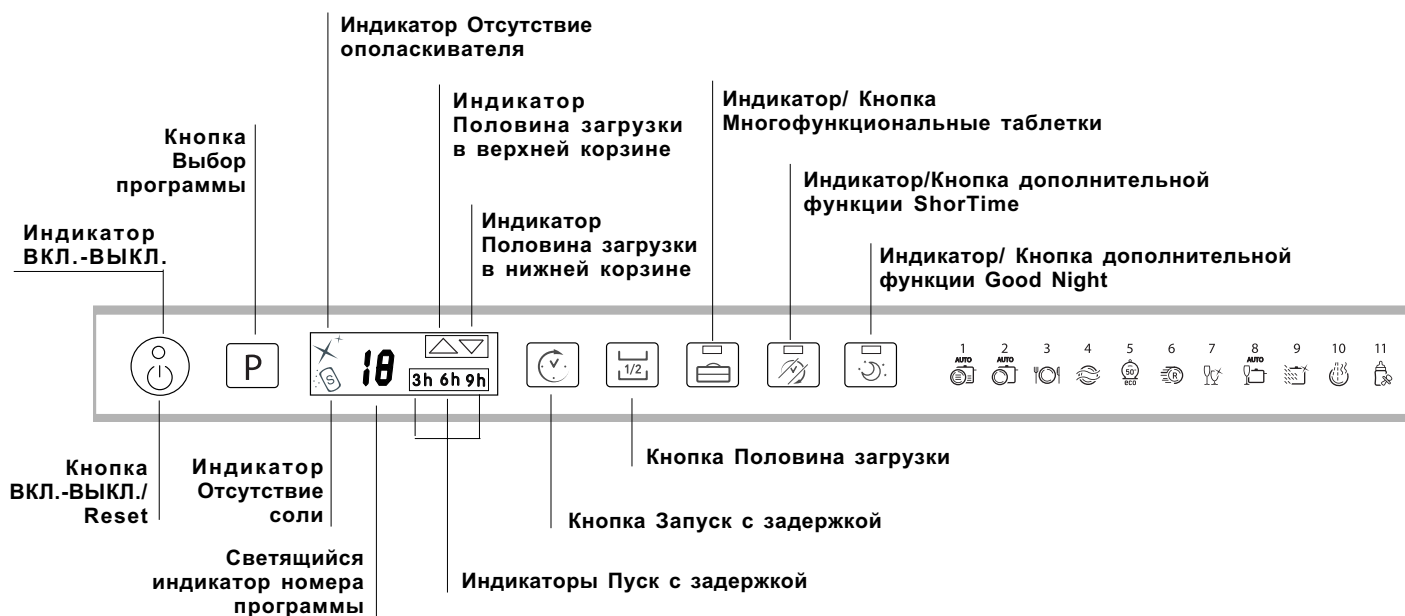

\*\*\* Только в полностью встраиваемых моделях.

\* Имеется только в некоторых моделях

Количество и тип программ и дополнительных функций варьирует в зависимости от модели посудомоечной машины.

**⚠** Перед загрузкой корзин удалите с посуды остатки пищи, вылейте оставшееся содержимое из стаканов и чашек. **Загрузив посуду, проверьте, чтобы лопасти оросителей могли свободно вращаться.**

## Нижняя корзина

В нижнюю корзину можно загружать кастрюли, крышки, тарелки, салатницы, столовые приборы и т.д. в соответствии с примерами загрузки.

Большие блюда и крышки лучше устанавливать по краям корзины, обращая внимание, чтобы они не препятствовали вращению верхнего оросителя.

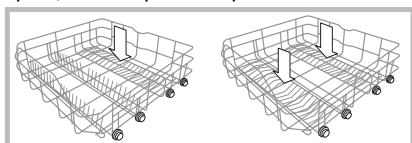

Некоторые модели посудомоечных машин укомплектованы откидными

подставками\*, которые можно также использовать в вертикальном положении для размещения тарелок или же в горизонтальном для размещения кастрюль и салатниц.

## Корзинка для столовых приборов

Тип корзинки для столовых приборов может варьировать в зависимости от модели посудомоечной машины:

неразборная, выдвигаемая, разборная. Неразборная корзинка должна устанавливаться **только** в передней части нижней корзины.

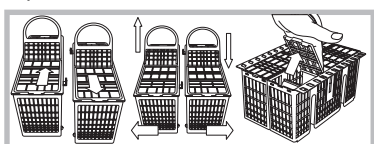

Разборная корзинка может быть разделена на две части, что рекомендуется в режиме мойки с

половиной загрузки (в моделях, имеющих такой режим), она может быть выдвигаемой, т.е. ее можно установить в любой точке в нижней корзине на фиксированные или откидные подставки.

- Оба типа корзин оснащены откидными, выдвигаемыми полками для более удобного размещения столовых приборов.

**⚠** Ножи и острые столовые приборы должны быть помещены в корзинку для столовых приборов острыми концами вниз или горизонтально уложены на откидных полках верхней корзины.

## Пример установки корзины для столовых приборов

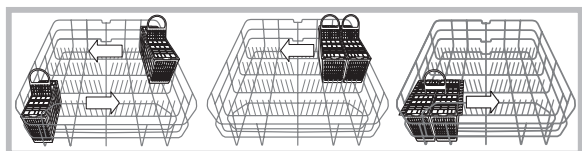

## Верхняя корзина

В эту корзину помещается хрупкая и легкая посуда: стаканы, чайные и кофейные чашки, блюдца, мелкие салатницы, сковороды, мелкие кастрюли с незначительным загрязнением в соответствии с Примерами загрузки

- Чашки и чашечки, Длинные и острые ножи, разделочные столовые приборы: разместите их на откидных полках\*\*

## Откидные полки с варьируемым наклоном

- Наклон полок позволяет получить больше места в верхней корзине, разместить бокалы с ножками разной длины и оптимизировать результат сушки.

## Наклон А

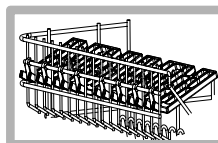

## Наклон В

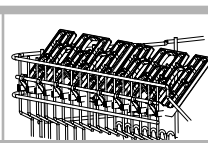

## Наклон С

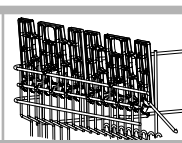

- Приподнимите откидную полку, слегка протолкните и установите с нужным наклоном..

## Регуляция высоты верхней корзины

Для облегчения размещения посуды можно отрегулировать высоту верхней корзины: (для загрузки детской посуды в модели, имеющие цикл мытья детской посуды Baby, необходимо установить верхнюю корзину в нижнем положении.

**⚠** Рекомендуется регулировать высоту верхней корзины **БЕЗ ПОСУДЫ.**

**Никогда не поднимайте и не опускайте корзину, взявшись за нее только с одной стороны.**

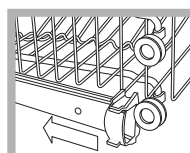

Откройте крепления направляющих корзины справа и слева и выньте корзину. Установите ее вверх или вниз, пропустив ее по направляющим вплоть до входа передних роликов и закройте крепления (см. схему).

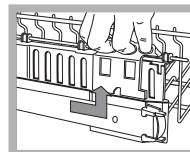

Если корзина оснащена ручками Dual Space\* (см. схему), выдвиньте верхнюю корзину до упора, возьмитесь за ручки по бокам корзины и переместите ее вверх или вниз, после чего задвиньте корзину назад.

## Примеры загрузки верхней/нижней корзины

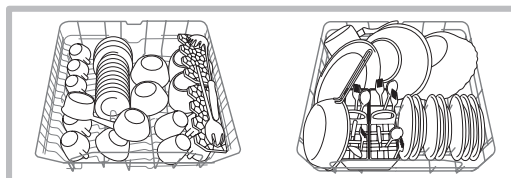

## Откидные полки Baby\*

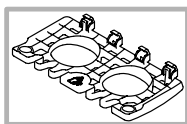

К моделям посудомоечных машин с Циклом Baby прилагаются специальные откидные полочки с соответствующими инструкциями для мойки детских бутылочек, крышек и сосок. (смотрите инструкции, прилагающиеся к документации)

прилагающиеся к документации)

## Посуда, неподходящая для мойки в посудомоечной машине

- Деревянная посуда, посуда с деревянными, костяными ручками или склеенная посуда.
- Алюминиевая, медная, латунная, оловянная посуда или из сплава олова.
- Пластмассовая нетермоустойчивая посуда.
- Старинный фарфор или посуда с ручной росписью.
- Старинная серебряная посуда. Современную серебряную посуду можно мыть в машине по деликатной программе, проверив, чтобы эта посуда не касалась посуды из других металлов.

**⚠** Рекомендуем пользоваться посудой, пригодной для мытья в посудомоечной машине.

\* Имеется только в некоторых моделях.

\*\* Варьирует количество и положение.

# Включение и эксплуатация

RU

## Запуск посудомоечной машины

1. Откройте водопроводный кран.
2. Откройте дверцу машины и нажмите кнопку ВКЛ.-ВЫКЛ.; раздастся короткий сигнал, индикатор ВКЛ.-ВЫКЛ., дисплей и индикаторы дополнительных функций загорятся.
3. Поместите моющее средство в дозатор (см. ниже).
4. Загрузите посуду в корзины (см. Загрузка корзин).
5. Выберите программу в зависимости от типа посуды и степени ее загрязнения (см. Таблицу программ), нажав кнопку P.
6. Выберите дополнительные функции мойки (см. сбоку).
7. Запустите цикл, закрыв дверцу: длинный звуковой сигнал сообщает о начале выполнения программы.
8. По завершении цикла два коротких звуковых сигнала и один длинный сообщают о завершении программы, на дисплее мигает номер программы. Откройте дверцу, выключите машину при помощи кнопки ВКЛ.-ВЫКЛ., закройте водопроводный кран и отсоедините штепсельную вилку машины от электрической розетки.
9. Подождите несколько минут перед тем, как вынуть посуду из машины, во избежание ожогов. Выгрузку посуды из машины начинайте с нижней корзины.

**⚠ - В целях энергосбережения в некоторых случаях ПРОСТОЯ машина отключается автоматически.**

**⚠ программ AUTO\***: данная модель посудомоечной машины укомплектована специальным сенсором, определяющим степень загрязнения и программирующим оптимальный и экономичный режим мойки.

Продолжительность автоматических программ может варьировать благодаря этому сенсору.

**⚠** Если посуда несильно загрязнена или была предварительно ополоснута водой, значительно сократите дозу моющего средства.

## Изменение текущей программы

Если вы неправильно выбрали программу, ее можно изменить, если с момента ее запуска прошло несколько минут: осторожно откройте дверцу, чтобы не обжечься выходящим паром, нажмите кнопку ВКЛ.-ВЫКЛ. на несколько секунд, раздастся длинный сигнал и машина выключится. Повторно включите машину при помощи кнопки ВКЛ.-ВЫКЛ. и выберите новую программу и при необходимости дополнительные функции, запустите цикл, закрыв дверцу.

## Порядок догрузки посуды

Не выключая машину, осторожно откройте дверцу, чтобы не обжечься выходящим паром, и доложите посуду. Закройте дверцу машины: цикл мойки продолжится.

## Случайное прерывание мойки

Если в процессе мойки вы откроете дверцу машины или внезапно отключится электропитание, программа мойки прервется. Когда дверца машины закроется или вернется электроэнергия, программа возобновится с того момента, в который она была прервана.

## Загрузка моющего вещества

Хороший результат мойки зависит также от правильной дозировки моющего средства, излишек которого не улучшает эффективность мойки, а только загрязняет окружающую среду.

**⚠ Используйте только специальные моющие средства для посудомоечных машин.**

**⚠ НЕ ИСПОЛЬЗУЙТЕ моющие средства для ручного мытья посуды.**

**⚠ Излишек моющего средства может оставить следы от пены по завершении цикла.**

**⚠ Оптимальные результаты мойки и сушки достигаются только в случае использования моющего средства в порошке, жидкого ополаскивателя и регенерирующей соли.**

**дозатор А:** Моющее средство

**дозатор В:** Моющее средство для предварительной мойки

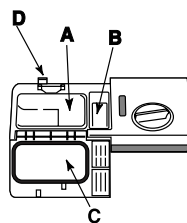

1. Откройте крышку C, нажав на кнопку D.

2. Поместите в дозатор моющее средство согласно рекомендациям, приведенным в Таблице программ:

- в порошке: дозаторы А и В.
- в таблетках: если по программе требуется 1 штука, положите

таблетку в дозатор А и закройте крышку. Если по программе предусмотрено 2 таблетки, положите вторую на дно машины..

3. Удалите остатки моющего средства с краев дозатора и закройте крышку с щелчком.

## Дополнительные функции мойки

Если какая-то дополнительная функция является несовместимой с выбранной программой (см. Таблицу программ), соответствующий индикатор быстро мигнет 3 раза и раздадутся 2 коротких сигнала.

## Запуск с задержкой

Запуск программы может быть отложен на **3, 6 и 9** часов.

1. Нажмите кнопку ЗАДЕРЖКА ЗАПУСКА: при каждом нажатии кнопки раздастся звуковой сигнал и показывается выбранное время задержки;
2. Выберите программу мойки и закройте дверцу машины: после короткого звукового сигнала начнется обратный отсчет времени;
3. По окончании обратного отсчета индикатор гаснет и цикл мойки запускается.

Для изменения времени задержки и сокращения времени задержки нажмите кнопку ЗАДЕРЖКА ЗАПУСКА. Для отмены задержки нажмите эту кнопку несколько раз до тех пор, пока индикатор заданной задержки не погаснет. Программа запускается после закрытия дверцы.

\* Имеется только в некоторых моделях

### Половина загрузки в верхней или нижней корзине

Если у Вас мало грязной посуды, можно запрограммировать половину загрузки, что позволяет сэкономить воду, электроэнергию и моющее вещество. Перед выбором программы мойки нажмите кнопку ПОЛОВИНА ЗАГРУЗКИ несколько раз: загорится треугольник, соответствующий выбранному режиму загрузки, и запустится цикл мойки только в верхней или только в нижней корзине.

**⚠** Функция Половина загрузки является несовместимой с дополнительными функциями Ночной режим и Сокращенное время.

**⚠** Не забудьте загрузить посуду только в верхнюю или нижнюю корзину и **поместить в дозатор половину дозы моющего вещества**.

### Многофункциональные таблетки

Эта функция позволяет улучшить результат мойки и сушки.

В случае использования многофункциональных таблеток нажмите кнопку МНОГОФУНКЦИОНАЛЬНЫЕ ТАБЛЕТКИ. Загорится соответствующий индикатор. Дополнительная функция «Многофункциональные таблетки» увеличивает продолжительность программы.

**⚠** Если функция МНОГОФУНКЦИОНАЛЬНЫХ ТАБЛЕТОК не была отключена, она останется включенной при последующих включениях машины.

**⚠** Рекомендуется использовать моющее средство в таблетках, только если в вашей модели имеется дополнительная функция МНОГОФУНКЦИОНАЛЬНЫЕ ТАБЛЕТКИ.

**⚠** Не рекомендуется использовать эту дополнительную функцию в программах, не предусматривающих использование многофункциональных таблеток (см. таблицу дополнительных функций).

### Функция ShortTime

Данная дополнительная функция позволяет сократить продолжительность основных программ, сохраняя высоким качество мойки и сушки.

После выбора программы нажмите кнопку функции Short Time, выбор которой отмечается коротким сигналом и включением индикатора.

Для отмены этой функции повторно нажмите эту кнопку.

### Функция Good Night

Эта функция понижает шумовой уровень машины, увеличивая продолжительность программ, и идеально подходит для использования ночного тарифа на электроэнергию.

После выбора программы нажмите кнопку функции Good Night, выбор которой отмечается коротким сигналом и включением индикатора.

Для отмены этой функции повторно нажмите эту же кнопку.

**⚠** Дополнительные функции ShortTime и Good Night являются несовместимыми друг с другом.

**⚠** Дополнительные функции ShortTime и Good Night являются несовместимыми с дополнительной функцией ПОЛОВИНА ЗАГРУЗКИ.

### Примечание

Для облегчения дозировки моющего средства следует знать, что:

1 столовая ложка = 15 грамм порошка = примерно 15 мл жидкости

1 чайная ложка = 5 грамм порошка = примерно 5 мл жидкости

Дополнительные функции мойки	А	В	С	Д	Е
	Запуск с задержкой	Половина загрузки	Многофункциональные таблетки	Сокращенное время	Ночной режим
1. Auto Интенсивная	Да	Да	Да	Да	Нет
2. Auto Нормальная	Да	Да	Да	Да	Да
3. Ежедневная	Да	Да	Да	Нет	Да
4. Предварительное ополаскивание	Да	Да	Нет	Нет	Нет
5. Eco	Да	Да	Да	Нет	Да
6. Короткий цикл мойки	Да	Да	Нет	Нет	Нет
7. Хрусталь	Да	Да	Да	Нет	Нет
8. Auto Duo Wash	Да	Нет	Да	Да	Нет
9. Супер-мойка UltraIntensive	Да	Да	Да	Нет	Нет
10. Специальный цикл для праздничной посуды	Да	Да	Нет	Нет	Нет
11. Детский цикл	Да	Нет	Нет	Нет	Нет

# Программы

RU

⚠ Описание ДОПОЛНИТЕЛЬНЫХ ФУНКЦИЙ смотрите в таблице Дополнительных функций на странице разделов Запуск и эксплуатация.

⚠ Количество и тип программ и дополнительных функций варьирует в зависимости от модели посудомоечной машины.

Рекомендации по выбору программы	Программа	Моющее средство (A) = ячейка A (B) = ячейка B			Программы с сушкой	Дополнительные функции	Продолжительность цикла (погрешность ±10%) мин.
		Порошок	Жидкое	Таблетки			
Очень загрязненная посуда и кастрюли (не использовать для деликатной посуды).	 1. Auto Интенсивная	35 гр (A)	35 мл (A)	1 (A)	Да	A-B-C -D	2:25'
Нормально загрязненная посуда и кастрюли. Стандартный ежедневный цикл.	 2. Auto (Обычная автоматическая мойка)	29 гр (A) 6 гр (B)	29 мл (A) 6 мл (B)	1 (A)	Да	A-B-C -D-E	1.50'
Ежедневная посуда в небольшом количестве (4 тарелки + 1 кастрюля + 1 сковорода).	 3. Ежедневная	25 гр (A)	25 мл (A)	1 (A)	Нет	A-B-C	1:00'
Предварительная мойка в ожидании полной загрузки машины.	 4. Предварительное ополаскивание	Нет	Нет	Нет	Нет	A-B	0:08'
Экологическая мойка с низким расходом электроэнергии и для посуды и кастрюль.	 5. Eco *	29 гр (A) 6 гр (B)	29 мл (A) 6 мл (B)	1 (A)	Да	A-B-C-E	2:45'
Экономичный короткий цикл для мойки малозагрязненной посуды сразу после еды. (2 тарелки + 2 стакана + 4 столовых прибора + 1 кастрюля + 1 маленькая сковорода)	 6. Короткий цикл мойки	25 гр (A)	25 мл (A)	1 (A)	Нет	A - C	0:25'
Экономичный короткий цикл для мытья хрупкой посуды, при низкой температуре сразу после еды. (бокалов Верхняя корзина+ деликатные тарелки, Нижняя корзина)	 7. Хрусталь	35 гр (A)	35 мл (A)	1 (A)	Да	A-B-C	1:30'
Раздельная мойка в двух корзинах: деликатная мойка хрусталя и стаканов в верхней корзине, интенсивная мойка кастрюль в нижней.	 8. Auto Duo Wash	35 гр. (A)	35 мл (A)	1 (A)	Да	A-C-D	1:45'
Очень грязные кастрюли и посуда с прилипшими остатками пищи.	 9. Ultra Intensive	35 гр (A) 5 гр (B)	35 мл (A) 5 мл (B)	1 (A) 1 (на дно машины)	Да	A - B - C	2:35'
Цикл ополаскивания и сушки для редко используемой посуды; чистая, но пыльная.	 10. Специальный цикл для праздничной посуды	Нет	Нет	Нет	Да	A - B	0:32'
Гигиенический цикл для мойки детских бутылочек, гаек и сосок, а также детских тарелочек, чашек, стаканов и столовых приборов. Выполняется только в верхней корзине	 11. Детский цикл	20 гр (A)	20 мл (A)	Нет	Да	A	1:20'

Оптимальный результат мойки и сушки при выборе программ «Ежедневная» и «Короткая» достигается при соблюдении указанного количества загружаемой посуды.

\* Программа Eco, отвечающая требованиям норматива EN-50242, имеет большую продолжительность по сравнению с другими программами, тем не менее эта программа расходует меньше электроэнергии и меньше загрязняет окружающую среду.

**Примечание для Испытательных Лабораторий:** за более подробной информацией касательно условий сравнительного испытания EN пошлите запрос на адрес: ASSISTENZA\_EN\_LVS@indesitcompany.com

# Ополаскиватель и регенерирующая соль

**Hotpoint**  
**ARISTON**

RU

**⚠** Используйте только специальные средства для посудомоечных машин.  
Не используйте поваренную или промышленную соль и моющие средства для ручного мытья посуды.  
Следуйте инструкциям, приведенным на упаковке моющего средства.

**⚠** Если вы используете многофункциональное моющее средство, ополаскиватель добавлять не нужно, **рекомендуется добавить соль, в особенности, если водопроводная вода жесткая или очень жесткая.**  
Следуйте инструкциям, приведенным на упаковке моющего средства.

**⚠** Если вы не добавляете ни соли, ни ополаскивателя, Индикаторы **ОТСУТСТВИЕ СОЛИ\*** и **ОТСУТСТВИЕ ОПОЛАСКИВАТЕЛЯ** остаются включенными.

## Заливка ополаскивателя

Ополаскиватель облегчает сушку посуды, так как вода лучше стекает с ее поверхности, и на посуде таким образом не остается разводов или пятен.

Необходимо долить ополаскиватель в дозатор:

- когда на панели управления загорается индикатор **ОТСУТСТВИЕ ОПОЛАСКИВАТЕЛЯ\***;

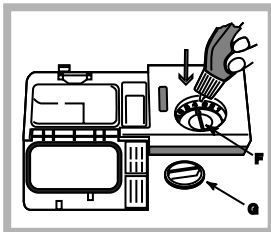

1. Откройте дозатор, повернув крышку (G) против часовой стрелки.
2. Залейте ополаскиватель, избегая перелива. Если вы случайно пролили ополаскиватель мимо дозатора, удалите излишек губкой.

3. Завинтите крышку.

**НИКОГДА не заливайте ополаскиватель непосредственно в моечную камеру машины.**

## Отрегулируйте дозу ополаскивателя

Если вас не удовлетворяет качество сушки, можно отрегулировать дозу ополаскивателя. При помощи отвертки поверните регулятор (F) на одну из 6 отметок (фабричная настройка – 4):

- если на посуде остаются белые разводы, поверните регулятор на меньшее значение (1-3).
- если на посуде остаются капли воды или пятна извести, поверните регулятор на более высокое значение (4-5).

## Выбор степени жесткости воды

Все посудомоечные машины укомплектованы смягчителем воды, который благодаря специальной регенерирующей соли для посудомоечных машин удаляет известь из воды, используемой для мытья посуды.

Данная посудомоечная машина может быть отрегулирована таким образом, чтобы сократить загрязнение окружающей среды и оптимизировать качество мытья посуды в зависимости от жесткости воды. Вы можете узнать градус жесткости воды в вашем районе, обратившись в организацию водоснабжения.  
- Откройте дверцу и включите машину при помощи кнопки ВКЛ./ВЫКЛ.

- Нажмите кнопку Р примерно на 5 секунд. Раздадутся два коротких сигнала и на дисплее редко мигает номер, соответствующий степени жесткости (декальцификатор настроен на № 3).

- Нажмите кнопку Р несколько раз вплоть до получения нужного номера жесткости (1-2-3-4-5\* См. Таблицу степеней жесткости воды).

- Для отмены этой функции подождите примерно 30 секунд или нажмите кнопку других функций или отключите машину при помощи кнопки ВКЛ./ВЫКЛ.

Если вы пользуетесь многофункциональными таблетками, бачок с регенерирующей солью должен быть в любом случае заполнен.

°dH		°fH		ммоль/л		уровень
0	6	0	10	0	1	1
6	11	11	20	1,1	2	2
<b>12</b>	<b>17</b>	<b>21</b>	<b>30</b>	<b>2,1</b>	<b>3</b>	<b>3</b>
17	34	31	60	3,1	6	4
34	50	61	90	6,1	9	5*

От 0°f да 10°f рекомендуется не использовать соль.  
\* с данной настройкой продолжительность циклов может незначительно увеличиться.

(°dH = жесткость в немецких градусах - °fH = жесткость во французских градусах - ммоль/л = миллимоль/литр)

## Загрузка регенерирующей соли

Для хорошего результата мойки необходимо проверять, чтобы бачок соли никогда не был пуст. Регенерирующая соль удаляет из воды известь, которая в противном случае остается на посуде.

Бачок соли расположен в нижней части посудомоечной машины (см. Описание) и заполняется:

- когда зеленый поплавок\* не виден через крышку бачка;
- когда на панели управления загорается индикатор **ОТСУТСТВИЕ СОЛИ\***;

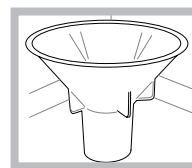

1. Выньте нижнюю корзину и поверните крышку емкости против часовой стрелки.
2. Только при использовании в первый раз: наполните емкость водой до краев.

3. Вставьте воронку\* (см. рисунок) и засыпьте в емкость соль до краев (примерно 1 кг); выход воды из емкости является нормальным.

4. Снимите воронку\* и удалите остатки соли на входном отверстии; сполосните крышку струей воды прежде чем закрутить ее, располагая ее головкой вниз и позволяя воде стекать по четырем звездообразным прорезям в нижней части крышки.

**Рекомендуем выполнять эту операцию каждый раз при загрузке соли.**

Хорошо закройте крышку, для того чтобы во время мойки в емкость не попадало моющее средство (может быть непоправимо повреждено устройство смягчения воды).

**⚠** При необходимости загрузите соль перед циклом мойки для удаления соляного раствора, вылившегося через край бачка.

\* Имеется только в некоторых моделях

# Техническое обслуживание и уход

RU

## Отключение воды и электрического тока

- Перекрывайте водопроводный кран после каждой мойки во избежание опасности утечек.
- Выньте штепсельную вилку машины из электророзетки перед началом чистки и технического обслуживания.

## Чистка посудомоечной машины

- Для чистки наружных поверхностей и панели управления машины используйте мягкую тряпку, смоченную водой. Не используйте растворители или абразивные чистящие средства.
- Возможные пятна внутри камеры мойки можно удалить при помощи тряпки, смоченной в воде с небольшим количеством уксуса.

## Средства против неприятных запахов

- Всегда оставляйте дверцу машины полу-прикрытой во избежание застоя влажности.
- Регулярно прочищайте периметральные уплотнения дверцы и дозаторов моющего средства при помощи влажной губки. Таким образом удаляются остатки пищи – основной причины образования неприятных запахов.

## Чистка оросителей

Остатки пищи могут прилипнуть к лопастям оросителей и засорить отверстия, из которых выходит вода: время от времени следует проверять оросители и прочищать их неметаллической щеткой. Оба оросителя являются съемными.

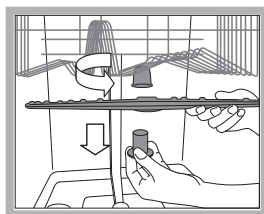

Для съема верхнего оросителя необходимо отвинтить против часовой стрелки пластмассовую гайку. Верхний ороситель устанавливается отверстиями вверх.

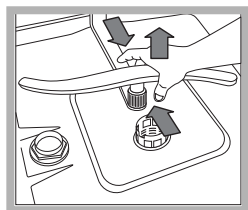

Для съема нижнего оросителя нажмите на шпонки с боков и потяните его вверх.

## Очистка водного фильтра\*

Если водопровод новый или если он долгое время не использовался, перед подсоединением дайте воде стечь до тех пор, пока она не станет прозрачной. Несоблюдение этого условия может привести к засорению фильтра и к повреждению посудомоечной машины.

⚠ Периодически очищайте водный фильтр, расположенный на выходе крана.

- Перекройте водопроводный кран.
- Открутите края трубы загрузки воды, снимите фильтр и аккуратно промойте его под струей воды.
- Снова вставьте фильтр и закрепите трубу.

## Чистка фильтров

Фильтрующий узел состоит из трех фильтров, которые служат для очистки воды для мойки от остатков пищи и возвращают воду в циркуляцию: для хороших результатов мойки необходимо прочищать фильтры.

⚠ Регулярно прочищайте фильтры.

⚠ Запрещается пользоваться посудомоечной машиной без фильтров или с незакрепленным фильтром.

• После нескольких циклов мойки проверьте фильтрующий узел и при необходимости тщательно промойте его под струей воды при помощи неметаллической щетки, следуя приведенным ниже инструкциям:

1. поверните против часовой стрелки цилиндрический фильтр C и выньте его (схема 1).
2. Выньте стакан фильтр B, слегка нажав на боковые выступы (Схема 2);
3. Выньте плоский фильтр из нержавеющей стали A (схема 3).
4. Проверка отстойника и удаление возможных остатков пищи. **НИКОГДА НЕ СНИМАЙТЕ** крышку насоса (деталь черного цвета) (рис. 4).

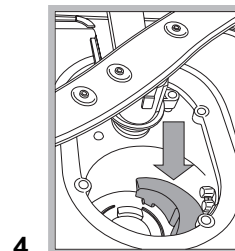
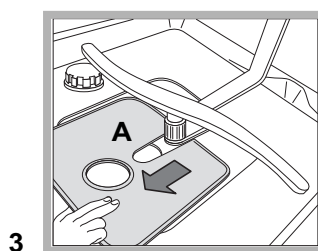
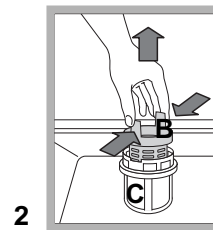
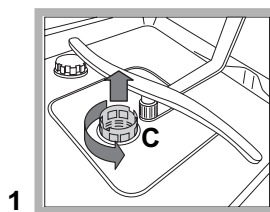

После чистки фильтров точно установите фильтрующий узел на свое место, что является важным для исправной работы посудомоечной машины.

## Длительный простой машины

- Отсоедините машину от сети электропитания и перекройте водопроводный кран.
- Оставьте дверцу машины полу-прикрытой.
- После длительного простоя машины произведите один холостой цикл мойки.

 Изделие спроектировано и изготовлено в соответствии с международными нормативами по безопасности. Необходимо внимательно прочитать настоящие предупреждения, составленные в целях вашей безопасности.

## Общие требования к безопасности

- Данный электроприбор не может быть использован лицами (включая детей) с ограниченными физическими, сенсорными или умственными способностями, неопытными или незнакомыми с инструкциями обращения с электроприбором, в отсутствие контроля лиц, ответственных за их безопасность.
- Взрослые должны следить, чтобы дети не играли с электроприбором.
- Данное изделие предназначается для непрофессионального использования в домашних условиях.
- Изделие предназначено для мытья посуды в домашних условиях, может быть использовано только взрослыми людьми в соответствии с инструкциями, приведенными в данном техническом руководстве.
- Запрещается устанавливать изделие на улице, даже под навесом, так как воздействие на него дождя и грозы является чрезвычайно опасным.
- Не прикасайтесь к посудомоечной машине с босыми ногами.
- Не тяните за кабель электропитания для отсоединения вилки изделия из сетевой розетки, возьмитесь за вилку рукой.
- Необходимо перекрыть водопроводный кран и вынуть штепсельную вилку из розетки перед началом чистки и технического обслуживания машины.
- В случае неисправности категорически запрещается открывать внутренние механизмы изделия с целью их самостоятельного ремонта.
- Никогда не прикасайтесь к сопротивлению.
- Не опирайтесь или не садитесь на открытую дверцу машины: она может опрокинуться.
- Не держите дверцу открытой, так как об нее можно случайно споткнуться.
- Храните моющие средства и ополаскиватель вдали от детей.
- Не разрешать детям играть с упаковочными материалами.

## Утилизация

- Уничтожение упаковочных материалов: соблюдайте местные нормативы по утилизации упаковочных материалов.
- Согласно Европейской Директиве 2002/96/CE касательно утилизации электронных и электрических электроприборов электроприборы не должны выбрасываться вместе с обычным городским мусором. Выведенные из строя приборы должны собираться отдельно для оптимизации их утилизации и рекуперации составляющих их материалов, а также для безопасности окружающей среды и здоровья. Символ зачеркнутая мусорная корзина, имеющийся на всех приборах, служит напоминанием об их отдельной утилизации.

За более подробной информацией о правильной утилизации бытовых электроприборов пользователи могут обратиться в специальную государственную организацию или в магазин.

## Экономия электроэнергии и охрана окружающей среды

### Экономия воды и электроэнергии

- Используйте посудомоечную машину с полной загрузкой. В ожидание полного заполнения машины во избежание образования неприятных запахов включите цикл Ополаскивание (см. Программы).

- Выбирайте программу мойки, подходящую для данного типа посуды и степени загрязнения в соответствии с Таблицей программ:
  - для нормально загрязненной посуды используйте программу Eco, обеспечивающую низкий расход электроэнергии и воды.
  - если машина загружена неполностью, включите дополнительную функцию Половина загрузки\* (см. Запуск и эксплуатация).
- Если ваш контракт с поставщиком электроэнергии предусматривает разные часовые тарифы для экономии электроэнергии, пользуйтесь машиной во время с льготным тарифом. Дополнительная функция Запуск с задержкой\* (см. Запуск и эксплуатация) может помочь спланировать мойку посуды в более рациональном режиме.

## Моющие средства, не содержащие фосфатов, хлора и содержащие ферменты

- Настоятельно рекомендуем использовать моющие средства, не содержащие фосфатов и хлора, что помогает сохранить окружающую среду.
- Ферменты оказывают особо эффективное воздействие при температуре около 50°C, поэтому при использовании моющих веществ с ферментами можно выбрать программы мойки с низкими температурами, получая те же результаты, что и при мойке при 65°C.
- Аккуратно дозируйте моющее средство в соответствии с указаниями производителя, с степенью жесткости воды, со степенью загрязнения и с количеством посуды во избежание нерационального расхода. Хотя моющие средства и являются биоразлагаемыми, они содержат вещества, отрицательно влияющие на природу.

# Сервисное обслуживание

## Перед тем как обратиться в Сервис Технического обслуживания:

- Проверьте, можно ли устранить неисправность самостоятельно (см. Неисправности и методы их устранения).
- Вновь запустите программу для проверки исправности машины.
- В противном случае обратитесь в уполномоченный Сервис Технического обслуживания.

 Никогда не обращайтесь к неуполномоченным техникам.

## При обращении в Сервис Технического обслуживания сообщите:

- характер неисправности
- модель изделия (Мод.)
- серийный номер ("S/N")

Эти данные вы найдете на паспортной табличке, расположенной на изделии (см. Описание изделия ).

\* Имеется только в некоторых моделях.

# Неисправности и методы их устранения

195079334.00  
06/2009 - Xerox Fabriano

RU

В случае обнаружения аномалий в работе изделия проверьте следующие пункты перед тем, как обратиться в Сервис технического обслуживания.

Неисправности:	Возможные причины / Методы устранения:
<b>Посудомоечная машина не запускается.</b>	<ul style="list-style-type: none"> <li>Штепсельная вилка машины плохо вставлена в сетевую розетку или в доме отключилось электричество.</li> <li>Дверца машины плохо закрыта.</li> <li>Была задана функция Отложенный запуск (см. <i>Включение и эксплуатация</i>).</li> </ul>
<b>Посудомоечная машина не сливает воду.</b>	<ul style="list-style-type: none"> <li>Программа еще не завершилась.</li> <li>Сливной шланг согнут (см. <i>Монтаж</i>).</li> <li>Засорился слив в раковине.</li> <li>Фильтр засорен остатками пищи.</li> </ul>
<b>Шумная работа посудомоечной машины.</b>	<ul style="list-style-type: none"> <li>Посуда бьется друг о друга или о лопасти оросителей.</li> <li>Чрезмерное пенообразование: неправильная дозировка или непригодное моющее средство для посудомоечной машины. (см. <i>Включение и эксплуатация</i>).</li> </ul>
<b>На посуде и стаканах остается беловатый или известковый налет.</b>	<ul style="list-style-type: none"> <li>Отсутствует регенерирующая соль или регуляция ее расхода не соответствует степени жесткости воды (см. <i>Ополаскиватель и соль</i>).</li> <li>Крышка бачка соли плохо закрыта.</li> <li>Закончился ополаскиватель или неправильно настроена его дозировка.</li> <li>Посуда с тефлоновым покрытием.</li> </ul>
<b>На посуде и стаканах остаются голубоватые разводы или налеты.</b>	<ul style="list-style-type: none"> <li>Чрезмерная дозировка ополаскивателя.</li> </ul>
<b>Посуда плохо высушена.</b>	<ul style="list-style-type: none"> <li>Была выбрана программа мойки без сушки.</li> <li>Закончился ополаскиватель или настроена недостаточная дозировка (см. <i>Ополаскиватель и соль</i>).</li> <li>Неправильно настроена дозировка ополаскивателя.</li> </ul>
<b>Посуда плохо вымыта.</b>	<ul style="list-style-type: none"> <li>Корзины перегружены (см. <i>Загрузка корзин</i>).</li> <li>Посуда плохо расположена в корзинах.</li> <li>Посуда мешает вращению лопастей оросителей.</li> <li>Выбрана неэффективная программа мойки (см. <i>Программы</i>).</li> <li>Чрезмерное пенообразование: неправильная дозировка или непригодное моющее средство для посудомоечной машины. (см. <i>Включение и эксплуатация</i>).</li> <li>Крышка ополаскивателя плохо закрыта.</li> <li>Фильтр засорен (см. <i>Техническое обслуживание и уход</i>).</li> <li>Отсутствует регенерирующая соль (см. <i>Ополаскиватель и соль</i>).</li> </ul>
<b>Посудомоечная машина не заливает воду / Сигнализация закрытого крана</b> (раздаются короткие звуковые сигналы) (мигает индикатор ВКЛ./ВЫКЛ. и на дисплее показывается цифра 6).	<ul style="list-style-type: none"> <li>В водопроводе нет воды.</li> <li>Водопроводный шланг согнут (см. <i>Монтаж</i>).</li> <li>Откройте водопроводный кран, и машина запустится через несколько минут.</li> <li>Машина заблокировалась, так как после включения мигающих индикаторов не было произведено никаких действий. Выключите машину при помощи кнопки ВКЛ./ВЫКЛ., откройте водопроводный кран и через 20 секунд вновь включите машину при помощи той же кнопки. Перепрограммируйте машину и вновь запустите цикл.</li> </ul>
<b>Сигнализация неисправности электроклапана слива воды</b> (мигает индикатор ВКЛ./ВЫКЛ. и на дисплее показывается цифра 2).	<ul style="list-style-type: none"> <li>Выключите машину при помощи кнопки ВКЛ./ВЫКЛ. и вновь включите ее через одну минуту. Если сигнализация не гаснет, закройте водопроводный кран во избежание затопления, отсоедините штепсельную вилку машины от сетевой розетки и вызовите техника.</li> </ul>
<b>Сигнализация сливного шланга воды / Засорен фильтр подачи воды.</b> (мигает индикатор ВКЛ./ВЫКЛ. и на дисплее показывается цифра 7).	<ul style="list-style-type: none"> <li>Выключите машину при помощи кнопки ВКЛ./ВЫКЛ. Закройте водопроводный кран во избежание затопления, отсоедините штепсельную вилку машины от сетевой розетки. Проверьте, не засорен ли фильтр подачи воды нечистотами. (смотрите раздел «Техническое обслуживание и уход»)</li> </ul>