

IT

Italiano, 1

RU

Русский, 13

KAZ

Қазақша, 27

MVFTA+5H

Sommario

Installazione, 2-3

Posizionamento e livellamento
Collegamenti idraulici ed elettrici
Avvertenze per il primo lavaggio
Dati tecnici
Ecodesign Regulation

Descrizione dell'apparecchio, 4

Vista d'insieme
Pannello comandi

Caricare i cestelli, 5

Cestello inferiore
Cestello delle posate
Cestello superiore

Avvio e utilizzo, 6-7

Avviare la lavastoviglie
Caricare il detersivo
Opzioni di lavaggio

Programmi, 8

Tabella dei programmi

Brillantante e sale rigenerante, 9

Caricare il brillantante
Caricare il sale rigenerante

Manutenzione e cura, 10

Escludere acqua e corrente elettrica
Pulire la lavastoviglie
Evitare i cattivi odori
Pulire gli irroratori
Pulizia filtro entrata acqua
Pulire i filtri
Se ci si assenta per lunghi periodi

Precauzioni, consigli e Assistenza, 11

Sicurezza generale
Smaltimento
Risparmiare e rispettare l'ambiente
Assistenza

Anomalie e rimedi, 12



Installazione

IT

⚠ È importante conservare questo libretto per poterlo consultare in ogni momento. In caso di vendita, di cessione o di trasloco, assicurarsi che resti insieme all'apparecchio.

⚠ Leggere attentamente le istruzioni: ci sono importanti informazioni sull'installazione, sull'uso e sulla sicurezza.

⚠ In caso di trasloco tenere l'apparecchio in posizione verticale; se fosse necessario, inclinarlo sul lato posteriore.

⚠ Questo apparecchio è progettato per l'uso domestico o per applicazioni simili, ad esempio:

- aree adibite a cucina per il personale in negozi, uffici ed altri ambienti di lavoro;
- case coloniche;
- utilizzo da parte di clienti in hotel, motel ed altri ambienti di tipo residenziale;
- bed and breakfast.

Posizionamento e livellamento

1. Disimballare l'apparecchio e controllare che non abbia subito danni durante il trasporto.

Se fosse danneggiato non collegarlo e contattare il rivenditore.

2. Sistemare la lavastoviglie facendo aderire i fianchi o lo schienale ai mobili adiacenti o alla parete. L'apparecchio può anche essere incassato sotto a un piano di lavoro continuo* (vedi foglio di Montaggio).

3. Posizionare la lavastoviglie su un pavimento piano e rigido. Compensare le irregolarità svitando o avvitando i piedini anteriori finché l'apparecchio non sia orizzontale. Un accurato livellamento dà stabilità ed evita vibrazioni, rumori e spostamenti.

4. Per regolare l'altezza del piedino posteriore, agire sulla boccola esagonale di colore rosso presente nella parte inferiore, frontale, centrale della lavastoviglie, con una chiave a bocca esagonale apertura 8 mm., girando in senso orario per aumentare l'altezza e in senso antiorario per diminuirla. (vedere foglio istruzioni incasso allegato alla documentazione)

Collegamenti idraulici ed elettrici

⚠ L'adattamento degli impianti elettrici e idraulici per l'installazione deve essere eseguito solo da personale qualificato.

⚠ La lavastoviglie non deve appoggiare sui tubi o sul cavo di alimentazione elettrica.

⚠ L'apparecchio deve essere collegato alla rete di distribuzione dell'acqua utilizzando tubi nuovi. Non riutilizzare i vecchi tubi.

I tubi di carico e di scarico dell'acqua e il cavo di alimentazione elettrica possono essere orientati verso destra o sinistra per consentire la migliore installazione.

Collegamento del tubo di carico dell'acqua

- A una presa d'acqua fredda: avvitare bene il tubo di carico a un rubinetto con bocca filettata da 3/4 gas; prima di avvitare, far scorrere l'acqua finché non sia limpida affinché le eventuali impurità non intasino l'apparecchio.
- A una presa d'acqua calda: nel caso di impianto centralizzato di termosifoni, la lavastoviglie può essere alimentata con acqua calda di rete purché non superi la temperatura di 60°C.
Avvitare il tubo al rubinetto come descritto per la presa d'acqua fredda.

⚠ Se la lunghezza del tubo di carico non è sufficiente, rivolgersi a un negozio specializzato o a un tecnico autorizzato (vedi Assistenza).

⚠ La pressione dell'acqua deve essere compresa nei valori riportati dalla tabella Dati tecnici (vedi a lato).

⚠ Fare attenzione che nel tubo non ci siano né pieghe né strozzature.

Collegamento del tubo di scarico dell'acqua

collegare il tubo di scarico, senza piegarlo, a una condotta di scarico con diametro minimo di 4 cm.

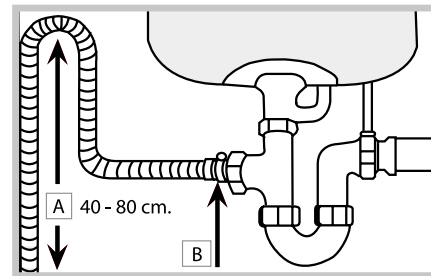

Il tubo di scarico deve essere ad un'altezza compresa tra 40 e 80 cm. dal pavimento o piano d'appoggio della lavastoviglie (A).

Prima di collegare il tubo di scarico dell'acqua al sifone del lavandino, rimuovere il tappo di plastica (B).

Sicurezza antiallagamento

Per garantire che non si generino allagamenti, la lavastoviglie: - è dotata di un sistema che interrompe l'ingresso dell'acqua nel caso di anomalie o di perdite dall'interno.

Alcuni modelli sono dotati di un dispositivo supplementare di sicurezza *New Acqua Stop**, che garantisce l'anti-allagamento anche in caso di rottura del tubo di alimentazione.



ATTENZIONE: TENSIONE PERICOLOSA!

Il tubo di carico dell'acqua, non deve in nessun caso, essere tagliato in quanto contiene parti sotto tensione.

* Presente solo su alcuni modelli.

Collegamento elettrico

Prima di inserire la spina nella presa della corrente, accertarsi che:

- la presa abbia la messa a terra e sia a norma di legge;
- la presa sia in grado di sopportare il carico massimo di potenza della macchina, indicato nella targhetta caratteristiche sulla controporta
(vedi capitolo *Descrizione della lavastoviglie*);
- la tensione di alimentazione sia compresa nei valori indicati nella targhetta caratteristiche sulla controporta;
- la presa sia compatibile con la spina dell'apparecchio. In caso contrario richiedere la sostituzione della spina a un tecnico autorizzato (vedi *Assistenza*); non usare prolunghie o prese multiple.

 Ad apparecchio installato, il cavo di alimentazione elettrica e la presa della corrente devono essere facilmente raggiungibili.

 Il cavo non deve subire piegature o compressioni.

 Se il cavo di alimentazione è danneggiato, deve essere sostituito dal costruttore o dal suo Servizio di Assistenza Tecnica, in modo da prevenire ogni rischio. (Vedi Assistenza)

 L'Azienda declina ogni responsabilità qualora queste norme non vengano rispettate.





Striscia anticondensa*

Dopo aver incassato la lavastoviglie aprire la porta e incollare la striscia adesiva trasparente sotto al ripiano in legno per proteggerlo dalla eventuale condensa.

Avvertenze per il primo lavaggio

Dopo l'installazione, immediatamente prima del primo lavaggio, riempire completamente d'acqua il serbatoio del sale e solo dopo aggiungere circa 1 Kg di sale (vedi capitolo *Brillantante e sale rigenerante*): è normale che l'acqua trabocchi. Selezionare il grado di durezza dell'acqua (vedi *Tabella Durezza, capitolo Brillantante e sale rigenerante*). Dopo il caricamento del sale la spia MANCANZA SALE* si spegne.

 Il mancato riempimento del contenitore del sale, può provocare il danneggiamento del dolcificatore dell'acqua e dell'elemento riscaldante.

Dati Tecnici	
Dimensioni	Larghezza cm. 59,5 Altezza cm. 82 Profondità cm. 57
Capacità	14 coperti standard
Pressione acqua alimentazione	0,05 ÷ 1MPa (0.5 ÷ 10 bar) 7,25 – 145 psi
Tensione di alimentazione	vedi targhetta caratteristiche
Potenza totale assorbita	vedi targhetta caratteristiche
Fusibile	vedi targhetta caratteristiche
    	Questa apparecchiatura è conforme alle seguenti Direttive Comunitarie: -2006/95/EC (Bassa Tensione) -2004/108/EC (Compatibilità Elettromagnetica) -2009/125/EC (Comm. Reg. 1016/2010) (Ecodesign) -97/17/EC (Etichettatura) -2002/96/EC (Smaltimento)

ECODESIGN REGULATION

Il ciclo di lavaggio ECO è il programma standard a cui si riferiscono i dati dell'etichetta energetica; questo ciclo è adatto a lavare stoviglie normalmente sporche ed è il programma più efficiente in termini di consumo energetico e di acqua per questo tipo di stoviglie. Per consumare di meno usa la lavastoviglie a pieno carico.

Consumi di stand-by: Consumo di left-on mode: 4,5 W - consumo di off mode: 1,3 W

Tabella con consumi per i cicli principali

	Condizioni standard*			Condizioni utente**		
	Consumo Energia (KWh/ciclo)	Consumo di acqua (l/ciclo)	Durata (min/ciclo)	Consumo Energia (KWh/ciclo)	Consumo di acqua (l/ciclo)	Durata (min/ciclo)
INTENSIVO	1,50	15	150	1,30	14	135
NORMALE	1,20	15	120	1,05	14	110

* I dati del programma sono valori di misura di laboratorio ricavati secondo la norma europea EN 50242.

** I dati sono ricavati effettuando delle misure in condizioni di utilizzo e di carico stoviglie utente.

Descrizione dell'apparecchio

IT

Vista d'insieme

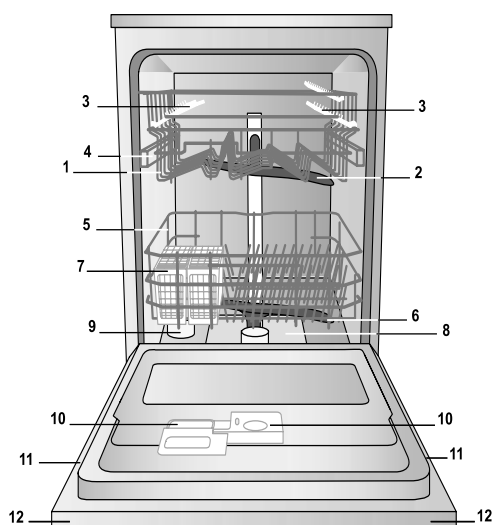

1. Cestello superiore
2. Irroriatore superiore
3. Ribaltine
4. Regolatore altezza cestello
5. Cestello inferiore
6. Irroriatore inferiore
7. Cestello posate
8. Filtro lavaggio
9. Serbatoio sale
10. Vaschette detersivo e serbatoio brillantante
11. Targhetta caratteristiche
12. Pannello comandi***

Pannello comandi

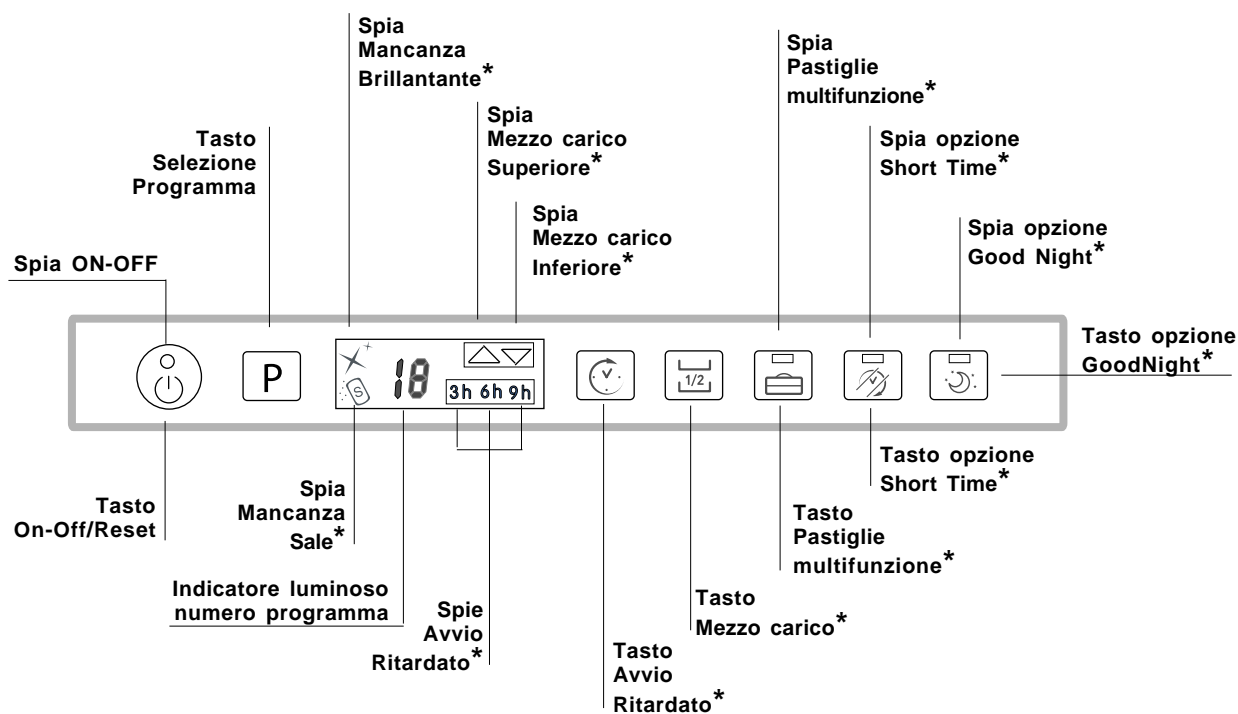

*** Solo sui modelli ad incasso totale

* Presente solo su alcuni modelli.

Il numero e il tipo di programmi ed opzioni variano in base al modello di lavastoviglie.

Caricare i cestelli

⚠ Prima di caricare i cestelli, eliminare dalle stoviglie i residui di cibo e vuotare bicchieri e coppe dei liquidi rimasti.
Dopo aver caricato, controllare che gli irroratori ruotino liberamente.

Cesto inferiore e cestino posate

Il cesto inferiore può contenere pentole, coperchi, piatti, insalatiere, posate ecc.. Piatti e coperchi grandi vanno sistemati di preferenza ai lati del cesto.

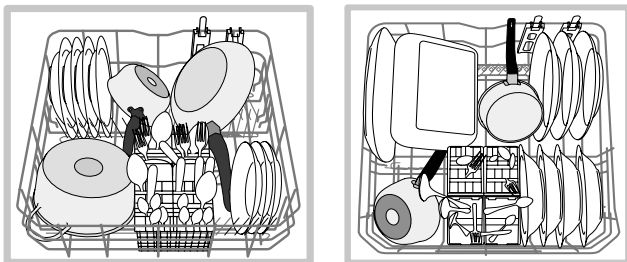

Alcuni modelli di lavastoviglie, dispongono di settori reclinabili*, gli stessi si possono usare in posizione verticale per la sistemazione dei piatti oppure in posizione orizzontale per sistemare pentole, insalatiere e padelle.

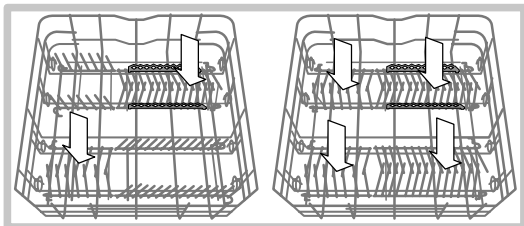

Il cestino delle posate può essere di tipo diverso, scomponibile o non scomponibile a seconda dei modelli di lavastoviglie. Il cestino non scomponibile deve essere posizionato **solo** nella parte anteriore del cesto inferiore.

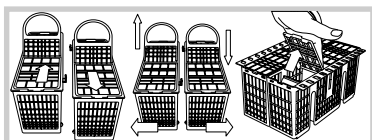
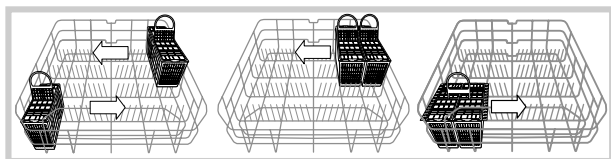

Entrambi sono muniti di griglie superiori per una migliore disposizione delle posate.

⚠ I coltelli e gli utensili con punte taglienti devono essere sistemati nel cestino delle posate con le punte rivolte verso il basso o sistemati sulle ribaltine del cesto superiore in posizione orizzontale.

Cesto superiore

Caricare stoviglie delicate e leggere: bicchieri, tazze, piattini, insalatiere basse.

* Presente solo in alcuni modelli. Variabili per numero e posizione.

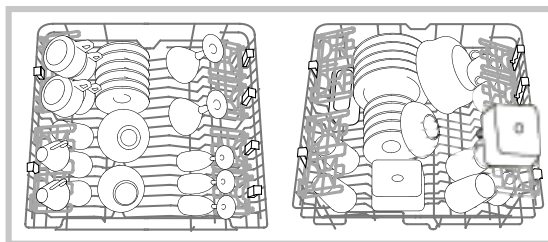

Ribaltine a posizione variabile

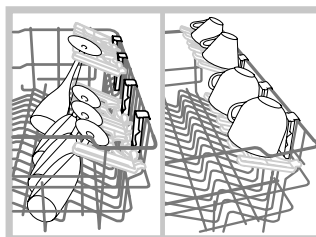

Le ribaltine sono posizionabili su due altezze differenti per ottimizzare la disposizione delle stoviglie nello spazio del cesto. I calici possono essere posizionati stabilmente alle ribaltine, inserendo lo stelo del bicchiere nelle apposite

asole.

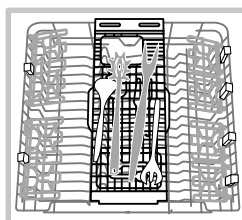

Alcuni modelli di lavastoviglie sono dotati di un vassoio scorrevole che può essere utilizzato per contenere posate di servizio o tazze di piccole dimensioni. Per migliori prestazioni di lavaggio, evitare di caricare sotto al vassoio stoviglie ingombranti.

Regolare l'altezza del cesto superiore

Per agevolare la sistemazione delle stoviglie, è possibile sistemare il cesto superiore in posizione alta o bassa.

⚠ E' preferibile regolare l'altezza del cesto superiore a CESTO VUOTO.

Non sollevare o abbassare MAI il cesto su un solo lato.

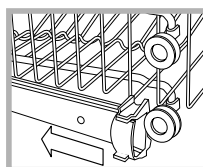

Aprire i fermi delle guide del cesto a destra e a sinistra ed estrarre il cesto; sistemarlo in alto o in basso, farlo scivolare lungo le guide fino a far entrare anche le rotelle anteriori e chiudere i fermi (vedi figura).

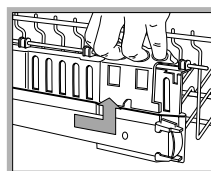

Se il cesto è dotato di maniglie **Dual Space*** (vedi figura), estrarre il cesto superiore a fine corsa, impugnare le maniglie ai lati del cesto e muovere verso l'alto o verso il basso; lasciare ricadere il cesto accompagnandolo.

Stoviglie non adatte al lavaggio in lavastoviglie

- Oggetti di legno, con impugnatura in legno o in corno o con parti incollate.
- Oggetti di alluminio, rame, ottone, peltro o stagno.
- Stoviglie di plastica non termoresistente.
- Porcellane antiche o dipinte a mano.
- Argenteria antica. L'argenteria non antica può invece essere lavata con un programma delicato e accertandosi che non sia a contatto con altri metalli.

⚠ Si consiglia l'utilizzo di stoviglie idonee al lavaggio in lavastoviglie.

Avvio e utilizzo

IT

Avviare la lavastoviglie

1. Aprire il rubinetto dell'acqua.
2. Aprire la porta e premere il tasto ON-OFF: si sente un breve bip, la spia ON/OFF, il display e le spie opzioni si illuminano.
3. Dosare il detersivo (vedi sotto).
4. Caricare i cestelli (vedi *Caricare i cestelli*).
5. Selezionare il programma in base alle stoviglie e al loro grado di sporco (vedi *tabella dei programmi*) premendo il tasto **P**.
6. Selezionare le opzioni di lavaggio* (vedi *a lato*).
7. Avviare chiudendo la porta: un lungo bip avvisa dell'inizio del programma.
8. Alla fine due bip brevi e uno lungo segnalano la fine del programma e lampeggia il numero del programma sul display. Aprire la porta, spegnere l'apparecchio premendo il tasto ON-OFF, chiudere il rubinetto dell'acqua e staccare la spina dalla presa di corrente.
9. Aspettare alcuni minuti prima di togliere le stoviglie, per evitare di scottarsi. Scaricare i cestelli iniziando da quello inferiore.

⚠ - Per ridurre il consumo di energia elettrica, in alcune condizioni di **NON** utilizzo, la macchina si spegne automaticamente.

⚠ PROGRAMMI AUTO*: questo modello di lavastoviglie è dotato di un particolare sensore che può valutare il grado di sporco e impostare il lavaggio più efficiente ed economico. La durata dei programmi auto potrà variare per l'intervento del sensore.

⚠ Se le stoviglie sono poco sporche o sono state sciacquate precedentemente sotto l'acqua, ridurre sensibilmente la dose del detersivo.

Modificare un programma in corso

Se si è selezionato un programma sbagliato è possibile modificarlo, purché appena iniziato: aprire la porta facendo attenzione alla fuoriuscita di vapore, con una pressione prolungata premere il tasto ON/OFF, la macchina si spegne con un bip lungo. Riaccendere la macchina con il tasto ON/OFF e selezionare il nuovo programma e le eventuali opzioni; avviare chiudendo la porta.

Aggiungere altre stoviglie

Senza spegnere la macchina, aprire la porta facendo attenzione alla fuoriuscita di vapore e inserire le stoviglie. Chiudere la porta: il ciclo riprende.

Interruzioni accidentali

Se durante il lavaggio si apre la porta o si verifica un'interruzione di corrente, il programma si interrompe. Riprende dal punto in cui si era interrotto quando si chiude la porta o torna la luce.

Caricare il detersivo

Il buon risultato del lavaggio dipende anche dal corretto dosaggio del detersivo, eccedendo non si lava in modo più efficace e si inquina l'ambiente.

⚠ Utilizzare solo detersivo per lavastoviglie.

⚠ NON UTILIZZARE detersivi per lavaggio a mano.

⚠ Un utilizzo eccessivo di detersivo può lasciare residui di schiuma a fine ciclo.

⚠ L'utilizzo delle pastiglie è consigliato solo nei modelli dove è presente l'opzione PASTIGLIE MULTIFUNZIONE.

⚠ Le migliori prestazioni di lavaggio ed asciugatura, si ottengono solo con l'utilizzo di detersivo in polvere, brillantante liquido e sale.

vaschetta A: Detersivo per lavaggio

vaschetta B: Detersivo per prelavaggio

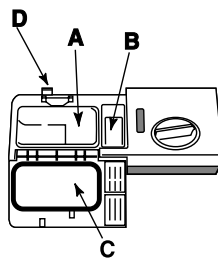

1. Aprire il coperchio C premendo il pulsante D.

2. Dosare il detersivo consultando la Tabella dei programmi:

- in polvere: vaschette A e B.
- pastiglie: quando il programma ne richiede 1, metterla nella vaschetta A e chiudere il coperchio; quando ne richiede 2, mettere la seconda sul

fondo della vasca.

3. Eliminare i residui di detersivo dai bordi della vaschetta e chiudere il coperchio fino allo scatto.

Opzioni di lavaggio

Se un'opzione non è compatibile con il programma selezionato, (vedi tabella programmi) il led relativo lampeggia velocemente 3 volte e si sentono 2 bip brevi.

Avvio ritardato

È possibile posticipare di **3, 6, 9** ore l'avvio del programma:

1. Premere il tasto AVVIO RITARDATO: a ogni pressione si sente un segnale acustico e viene visualizzato il tempo selezionato;
2. Selezionare il programma e chiudere la porta: dopo il bip inizia il conto alla rovescia;
3. A tempo scaduto, la spia si spegne e il programma si avvia. Per modificare il ritardo e selezionare un tempo inferiore premere il tasto AVVIO RITARDATO. Per annullarlo premere il tasto in successione finché non si spegne la spia del ritardo selezionato. Il programma si avvia alla chiusura della porta.

* Presente solo su alcuni modelli.

Mezzo carico sul cesto superiore o inferiore*

Se le stoviglie sono poche, si può effettuare il mezzo carico risparmiando acqua, energia e detersivo. Selezionare il programma, premere il tasto MEZZO CARICO in successione: il triangolo relativo al carico scelto si illumina e si attiva il lavaggio solo sul cesto superiore o solo su quello inferiore.

⚠ Il Mezzo Carico, non è compatibile con l'Opzione Good Night e Short Time.

⚠ Ricordarsi di caricare le stoviglie solo sul cesto superiore o inferiore e di dimezzare la quantità di detersivo.

Pastiglie Multifunzione*

Con questa opzione viene ottimizzato il risultato di lavaggio ed asciugatura.

Quando si usano le pastiglie multifunzione premere il tasto PASTIGLIE MULTIFUNZIONE, la relativa spia si illumina.

L'opzione "Pastiglie Multifunzione", comporta l'allungamento del programma.

⚠ L'opzione PASTIGLIE MULTIFUNZIONE rimane impostata alle successive accensioni della macchina se non deselezionata.

⚠ L'utilizzo delle pastiglie è consigliato solo dove è presente l'opzione PASTIGLIE MULTIFUNZIONE.

⚠ Questa opzione è sconsigliata con i programmi che non prevedono l'uso delle pastiglie multifunzione (vedi tabella delle opzioni).

Opzione Short Time*

Questa opzione permette di ridurre la durata dei principali programmi mantenendo le stesse performance di lavaggio ed asciugatura.

Dopo aver selezionato il programma, premere il tasto Opzione Short Time, l'accensione della spia ed un bip breve segnalano l'avvenuta selezione.

Per deselezionare l'opzione, ripremere sullo stesso tasto.

Opzione Good Night*

Questa opzione aumenta la silenziosità allungando la durata dei programmi, ed è ideale perchè permette di usufruire della tariffa energetica notturna.

Dopo aver selezionato il programma, premere il tasto Opzione Good Night, l'accensione della spia ed un bip breve segnalano l'avvenuta selezione.

Per deselezionare l'opzione, ripremere sullo stesso tasto.

⚠ Le Opzioni Short Time e Good Night, non sono compatibili tra loro.

⚠ Le Opzioni Short Time e Good Night, non sono compatibili con l'opzione MEZZO CARICO.

Tabella Opzioni	A	B	C	D	E
	Avvio Ritardato	Mezzo Carico	Pastiglie Multifunz.	Short Time	Good Night
1. Eco	Si	Si	Si	No	Si
2. Auto Normale	Si	Si	Si	Si	Si
3. Quotidiano	Si	Si	Si	No	No
4. Ammollo	Si	Si	No	No	No
5. Auto Intensivo	Si	Si	Si	Si	No
6. Rapido	Si	No	Si	No	No
7. Cristalli	Si	Si	Si	No	No
8. Auto Duo Wash	Si	No	Si	Si	No
9. Ultra Intensivo	Si	Si	Si	No	No
10. Speciale Ospiti	Si	Si	No	No	No
11. Ciclo Baby	Si	No	No	No	No











* Presente solo su alcuni modelli.

Programmi

IT

 Per le OPZIONI consultare la tabella Opzioni presente nella pagina dell'Avvio e Utilizzo.

Il numero e il tipo di programmi ed opzioni variano in base al modello di lavastoviglie.

Indicazioni per la scelta dei programmi	Programma	Detersivo (A) = vaschetta A (B) = vaschetta B			Programmi che prevedono l'asciugatura	Opzioni	Durata del programma (tolleranza $\pm 10\%$) Hrs. Min.
		polvere	liquido	pastiglie			
Lavaggio ecologico a bassi consumi energetici, adatto a stoviglie e pentole.	 1. Eco *	29 gr (A) 6 gr (B)	29 ml (A) 6 ml (B)	1 (A)	Si	A-B-C-E	2:55'
Stoviglie e pentole normalmente sporche. Programma standard giornaliero.	 2. Auto Normale	29 gr (A) 6 gr (B)	29 ml (A) 6 ml (B)	1 (A)	Si	A-B-C-D-E	1:50'
Sporco quotidiano in quantità limitata. (4 coperti + 1 pentola + 1 padella).	 3. Quotidiano	25 gr (A)	25 ml (A)	1 (A)	No	A-B-C	1:00'
Lavaggio preliminare in attesa di completare il carico al pasto successivo.	 4. Ammollo	No	No	No	No	A - B	0:08'
Stoviglie e pentole molto sporche (da non usare per pezzi delicati).	 5. Auto Intensivo	35 gr (A)	35 ml (A)	1 (A)	Si	A-B-C-D	2:25'
Ciclo economico e veloce da utilizzare per stoviglie poco sporche, subito dopo l'uso. (2 piatti +2 bicchieri +4 posate+1 pentola + 1 padellino)	 6. Rapido	25 gr (A)	25 ml (A)	1 (A)	No	A - C	0:25'
Ciclo economico e veloce per stoviglie delicate, più sensibili alle alte temperature, subito dopo l'uso. (calici cesto superiore + piatti delicati cesto inferiore).	 7. Cristalli	35 g (A)	35 ml (A)	1 (A)	Si	A-B-C	1:30'
Lavaggio differenziato sui due cesti: delicato sul superiore per cristalli e bicchieri, energico per pentole sul cesto inferiore.	 8. Auto Duo Wash	35 gr (A)	35 ml (A)	1 (A)	Si	A-C-D	1:45'
Pentole estremamente sporche o con residui di cibo essiccato.	 9. Ultra Intensivo	35 gr (A) 5 gr (B)	35 ml (A) 5 ml (B)	1 (A) 1 (fondo vasca)	Si	A-B-C	2:35'
Ciclo di risciacquo e asciugatura per stoviglie che si utilizzano raramente; solo impolverate.	 10. Speciale Ospiti	No	No	No	Si	A - B	0:32'
Ciclo igienizzante per lavare biberon, ghiere, tettarelle insieme a piatti, tazzine, bicchieri e posate. Caricare le stoviglie solo sul cesto superiore.	 11. Ciclo Baby	20 gr (A)	20 ml (A)	No	Si	A	1:20'

Note: per facilitare il dosaggio del detersivo è bene sapere che:

1 cucchiaino da cucina = 15 g. di polvere = 15 ml di liquido circa. - 1 cucchiaino da cucina = 5 g. di polvere = 5 ml di liquido circa

Le migliori prestazioni dei programmi "Quotidiano e Rapido", si ottengono preferibilmente rispettando il numero di coperti specificati.

* Il programma Eco, rispetta la norma EN-50242, dura più a lungo rispetto ad altri programmi ma presenta un minor consumo di energia ed in più è rispettoso con l'ambiente.

Per i laboratori di Prove: per informazioni sulle condizioni della prova comparativa EN, farne richiesta all'indirizzo: ASSISTENZA_EN_LVS@indesitcompany.com

Brillantante e sale rigenerante

⚠ Usare solo prodotti specifici per lavastoviglie. Non usare sale alimentare o industriale nè detersivi per il lavaggio a mano. Seguire le indicazioni riportate sulla confezione.

⚠ Se si usa un prodotto multifunzione, non è necessario aggiungere brillantante, si consiglia invece di aggiungere sale, specie se l'acqua è dura o molto dura.

⚠ Non aggiungendo né sale né brillantante è normale che le spie MANCANZA SALE* e MANCANZA BRILLANTANTE* rimangano accese.

Caricare il brillantante

Il brillantante facilita l'asciugatura delle stoviglie facendo scivolare l'acqua dalla superficie, così che non rimangano striature o macchie.

Il serbatoio del brillantante va riempito:

- quando sul pannello si accende la spia MANCANZA BRILLANTANTE*;

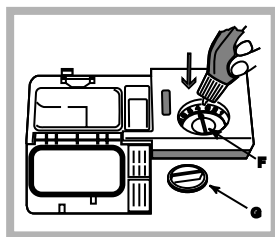

1. Aprire il serbatoio ruotando il tappo (G) in senso antiorario.
2. Versare il brillantante evitando che fuoriesca. Se accade, pulire subito con un panno asciutto.
3. Riavvitare il tappo.

Non versare MAI il brillantante direttamente all'interno della vasca.

Regolare la dose di brillantante

Se non si è soddisfatti del risultato dell'asciugatura, è possibile regolare la dose di brillantante. Con un cacciavite girare il regolatore (F) scegliendo tra 6 posizioni (la regolazione di fabbrica è sul 4):

- se sulle stoviglie ci sono striature, girare verso i numeri bassi (1-3).
- se ci sono gocce d'acqua o macchie di calcare girare verso i numeri alti (4-6).

Impostazione durezza dell'acqua

Ogni lavastoviglie è corredata di un dolcificatore dell'acqua che, utilizzando del sale rigenerante specifico per lavastoviglie, fornisce acqua priva di calcare per il lavaggio delle stoviglie.

Questa lavastoviglie, consente una regolazione che riduce l'inquinamento ed ottimizza le prestazioni di lavaggio in funzione della durezza dell'acqua. Il dato è reperibile presso l'Ente erogatore dell'acqua potabile.

- Aprire la porta ed accendere la macchina premendo il tasto **ON/OFF**.

- Premere il tasto **P** per circa 5 secondi; si sentono due bip brevi e lampeggia lentamente sul display il numero di regolazione di durezza impostato (Il decalcificatore è impostato di fabbrica sul n° 3).

- Premere il tasto **P** in successione fino al raggiungimento della durezza desiderata (1-2-3-4-5* Vedi tabella durezza acqua).

- Per uscire dalla funzione attendere alcuni secondi o premere un tasto delle opzioni* o spegnere la macchina con il tasto **ON/OFF**.

Se si utilizzano le pastiglie multifunzione, riempire comunque il serbatoio del sale.

Tabella Durezza Acqua				Autonomia media** contenitore sale
livello	°dH	°fH	mmol/l	mesi
1	0 - 6	0 - 10	0 - 1	7 mesi
2	6 - 11	11 - 20	1,1 - 2	5 mesi
3	12 - 17	21 - 30	2,1 - 3	3 mesi
4	17 - 34	31 - 60	3,1 - 6	2 mesi
5*	34 - 50	61 - 90	6,1 - 9	2/3 settimane

Da 0°f a 10°f si consiglia di non utilizzare sale.
* con impostazione 5 la durata può prolungarsi.
** con 1 lavaggio al giorno

(°dH = durezza in gradi tedeschi - °fH = durezza in gradi francesi - mmol/l = millimol/litro)

Caricare il sale rigenerante

Per avere buoni risultati di lavaggio è indispensabile verificare che il serbatoio del sale non sia mai vuoto. Il sale rigenerante elimina il calcare dall'acqua, evitando che si depositi sulle stoviglie.

Il serbatoio del sale è posto nella parte inferiore della lavastoviglie (vedi Descrizione) e va riempito:

- quando il galleggiante verde* non è visibile osservando il tappo del sale;
- quando sul pannello si accende la spia MANCANZA SALE*;

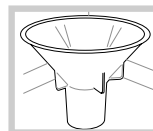

1. Estrarre il cesto inferiore e svitare il tappo del serbatoio in senso antiorario.

2. Solo per il primo utilizzo: riempire il serbatoio di acqua fino al bordo.

3. Posizionare l'imbuto* (vedi figura) e riempire il serbatoio di sale fino al bordo (circa 1 kg); è normale che trabocchi un po' d'acqua.

4. Togliere l'imbuto*, eliminare i residui di sale dall'imbocco; sciacquare il tappo sotto l'acqua corrente prima di avvitarlo, disponendolo a testa in giù e facendo defluire l'acqua dalle quattro fessure disposte a stella nella parte inferiore del tappo. (tappo con galleggiante verde*)

E' consigliabile effettuare questa operazione ad ogni caricamento del sale.

Chiusure bene il tappo, affinché nel serbatoio non entri detersivo durante il lavaggio (potrebbe danneggiarsi irrimediabilmente il dolcificatore).

⚠ Quando si rende necessario, caricare il sale prima di un ciclo di lavaggio in modo da eliminare la soluzione salina traboccata dal contenitore del sale.

* Presente solo su alcuni modelli.

Manutenzione e cura

IT

Escludere acqua e corrente elettrica

- Chiudere il rubinetto dell'acqua dopo ogni lavaggio per eliminare il pericolo di perdite.
- Staccare la spina dalla presa di corrente quando si pulisce la macchina e durante i lavori di manutenzione.

Pulire la lavastoviglie

- La superficie esterna e il pannello di controllo possono essere puliti con un panno inumidito con acqua non abrasivo. Non usare solventi o abrasivi.
- La vasca interna può essere pulita da eventuali macchie con un panno imbevuto di acqua e poco aceto.

Evitare i cattivi odori

- Lasciare sempre socchiusa la porta per evitare il ristagno di umidità.
- Pulire regolarmente le guarnizioni perimetrali di tenuta della porta e delle vaschette detersivo con una spugnetta umida. Si eviteranno così ristagni di cibo, principali responsabili del cattivo odore.

Pulire gli irroratori

Può succedere che residui di cibo si attacchino agli irroratori e ostruiscano i fori da cui esce l'acqua: di tanto in tanto è bene controllarli e pulirli con uno spazzolino non metallico. I due irroratori, sono entrambi smontabili.

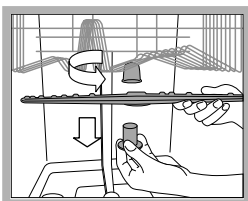

Per smontare l'irroratore superiore, occorre svitare girando in senso antiorario la ghiera di plastica. L'irroratore superiore, va rimontato con la parte con il maggior numero di fori rivolta verso l'alto.

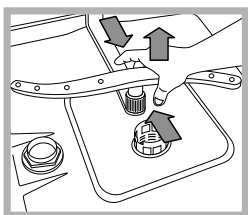

L'irroratore inferiore si smonta facendo pressione sulle linguette poste ai lati e tirandolo verso l'alto.

Pulizia del filtro entrata acqua*

Se i tubi dell'acqua sono nuovi o sono rimasti per lungo tempo inattivi, prima di fare l'allacciamento, far scorrere l'acqua fino a che diventi limpida e sia priva di impurità. Senza questa precauzione, c'è il rischio che il punto dove entra l'acqua si intasi, danneggiando la lavastoviglie.

 Periodicamente, pulire il filtro entrata acqua posizionato all'uscita del rubinetto.

- Chiudere il rubinetto dell'acqua.
- Svitare l'estremità del tubo di carico acqua, togliere il filtro e pulirlo delicatamente sotto un getto di acqua corrente.
- Inserire nuovamente il filtro e avvitare il tubo.

Pulire i filtri

Il gruppo filtrante è formato da tre filtri che puliscono l'acqua di lavaggio dai residui di cibo e la rimettono in circolo: per avere buoni risultati di lavaggio è necessario pulirli.

 Pulire i filtri con regolarità.

 La lavastoviglie non deve essere usata senza filtri o con filtro sganciato.

- Dopo alcuni lavaggi, controllare il gruppo filtrante e se necessario pulirlo accuratamente sotto acqua corrente, aiutandosi con uno spazzolino non metallico, seguendo le istruzioni sotto riportate:

1. ruotare in senso antiorario il filtro cilindrico C ed estrarlo (fig. 1).
2. Estrarre il bicchiere filtro B facendo una leggera pressione sulle alette laterali (Fig. 2);
3. Sfilare il piatto filtro inox A. (fig. 3).
4. Ispezionare il pozzetto ed eliminare eventuali residui di cibo. **NON RIMUOVERE MAI** la protezione della pompa di lavaggio (particolare di colore nero) (fig. 4).

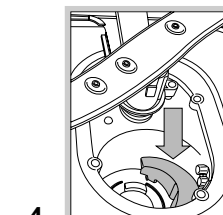
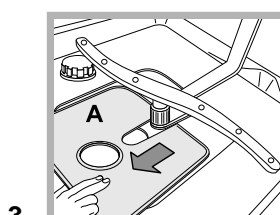
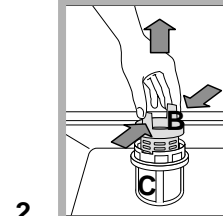
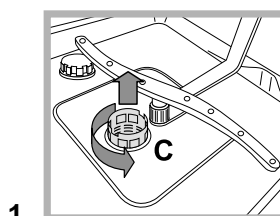

Dopo la pulizia dei filtri, rimontare il gruppo filtrante e ricollocarlo correttamente nella sua sede; è fondamentale per un buon funzionamento della lavastoviglie.

Se ci si assenta per lunghi periodi

- Staccare i collegamenti elettrici e chiudere il rubinetto dell'acqua.
- Lasciare socchiusa la porta.
- Al rientro, fare un lavaggio a vuoto.

* Presente solo su alcuni modelli.

Precauzioni, consigli e Assistenza

 L'apparecchio è stato progettato e costruito in conformità alle norme internazionali di sicurezza. Queste avvertenze sono fornite per ragioni di sicurezza e devono essere lette attentamente.

Sicurezza generale

- Questo elettrodomestico non può venire usato da persone (bambini compresi) con ridotte capacità fisiche, sensoriali o mentali, o mancanza di esperienza e conoscenza, a meno che non venga loro fornita supervisione o istruzioni riguardanti l'uso da una persona responsabile della loro sicurezza.
- È necessaria la supervisione di un adulto per evitare che i bambini giochino con l'elettrodomestico.
- L'apparecchio è stato concepito per un uso di tipo non professionale all'interno dell'abitazione.
- L'apparecchio deve essere usato per il lavaggio delle stoviglie a uso domestico, solo da persone adulte e secondo le istruzioni riportate in questo libretto.
- L'apparecchio non va installato all'aperto, nemmeno se lo spazio è riparato, perché è molto pericoloso lasciarlo esposto a pioggia e temporali.
- Non toccare la lavastoviglie a piedi nudi.
- Non staccare la spina dalla presa della corrente tirando il cavo, bensì afferrando la spina.
- È necessario chiudere il rubinetto dell'acqua e staccare la spina dalla presa della corrente prima di effettuare operazioni di pulizia e manutenzione.
- In caso di guasto, in nessun caso accedere ai meccanismi interni per tentare una riparazione.
- Non toccare mai la resistenza.
- Non appoggiarsi o sedersi sulla porta aperta: l'apparecchio potrebbe ribaltarsi.
- La porta non deve essere tenuta nella posizione aperta perché può rappresentare il pericolo di inciampare.
- Tenere il detersivo e il brillantante fuori dalla portata dei bambini.
- Gli imballaggi non sono giocattoli per bambini.

Smaltimento

- Smaltimento del materiale di imballaggio: attenersi alle norme locali, così gli imballaggi potranno essere riutilizzati.
- La direttiva Europea 2002/96/CE sui rifiuti di apparecchiature elettriche ed elettroniche (RAEE), prevede che gli elettrodomestici non debbano essere smaltiti nel normale flusso dei rifiuti solidi urbani. Gli apparecchi dismessi devono essere raccolti separatamente per ottimizzare il tasso di recupero e riciclaggio dei materiali che li compongono e impedire potenziali danni per la salute e l'ambiente. Il simbolo del cestino barrato è riportato su tutti i prodotti per ricordare gli obblighi di raccolta separata.

Per ulteriori informazioni, sulla corretta dismissione degli elettrodomestici, i detentori potranno rivolgersi al servizio pubblico preposto o ai rivenditori.

Risparmiare e rispettare l'ambiente

Risparmiare acqua ed energia

- Avviare la lavastoviglie solo a pieno carico. In attesa che la macchina sia piena, prevenire i cattivi odori con il ciclo Ammollo (vedi Programmi).
- Selezionare un programma adatto al tipo di stoviglie e al grado di sporco consultando la *Tabella dei programmi*:
- per stoviglie normalmente sporche utilizzare il programma

Eco, che garantisce bassi consumi energetici e di acqua.
- se il carico è ridotto attivare l'opzione Mezzo carico* (vedi *Avvio e utilizzo*).

- Se il proprio contratto di erogazione dell'energia elettrica prevede fasce orarie di risparmio energetico, effettuare i lavaggi negli orari a tariffa ridotta. L'opzione Avvio ritardato* (vedi *Avvio e utilizzo*) può aiutare a organizzare i lavaggi in tal senso.

Detersivi senza fosfati, senza cloro e contenenti enzimi

- Si consiglia vivamente di usare i detersivi senza fosfati e senza cloro che sono i più indicati per la tutela dell'ambiente.
- Gli enzimi sviluppano un'azione particolarmente efficace con temperature prossime ai 50°C, per cui con i detersivi con enzimi si possono impostare lavaggi a basse temperature e ottenere gli stessi risultati che si avrebbero a 65°C.
- Dosare bene il detersivo in base alle indicazioni del produttore, alla durezza dell'acqua, al grado di sporco e alla quantità di stoviglie per evitare sprechi. Pur biodegradabili, i detersivi contengono elementi che alterano l'equilibrio della natura.

Assistenza

Prima di contattare l'Assistenza:

- Verificare se l'anomalia può essere risolta da soli (vedi *Anomalie e Rimedi*).
- Riavviare il programma per controllare se l'inconveniente è stato ovviato.
- In caso negativo, contattare il Servizio Assistenza Tecnica Autorizzato.

 **Non ricorrere mai a tecnici non autorizzati.**

Comunicare:

- il tipo di anomalia;
- il modello della macchina (Mod.);
- il numero di serie (S/N).

Queste informazioni si trovano sulla targhetta caratteristiche posta sull'apparecchio (vedi *Descrizione dell'apparecchio*).

Assistenza Attiva 7 giorni su 7



Se nasce il bisogno di intervento chiamare il Numero Unico Nazionale 199.199.199*.

Un operatore sarà a completa disposizione per fissare un appuntamento con Centro Assistenza Tecnico autorizzato più vicino al luogo da cui si chiama.

È attivo 7 giorni su 7, sabato e domenica compresi, e non lascia mai inascoltata una richiesta.

* Al costo di 14,25 centesimi di Euro al minuto (iva inclusa) dal Lun. al Ven. dalle 08:00 alle 18:30, il Sab. dalle 08:00 alle 13:00 e di 5,58 centesimi di Euro al minuto (iva inclusa) dal Lun. al Ven. dalle 18:30 alle 08:00, il Sab. dalle 13:00 alle 08:00 e i giorni festivi, per chi chiama dal telefono fisso.

Per chi chiama da radiomobile le tariffe sono legate al piano tariffario dell'operatore telefonico utilizzato. Le suddette tariffe potrebbero essere soggette a variazione da parte dell'operatore telefonico; per maggiori informazioni consultare il sito www.aristonchannel.com.

* Presente solo su alcuni modelli.

Anomalie e rimedi

IT

Qualora l'apparecchio presenti delle anomalie di funzionamento, controllare i seguenti punti prima di rivolgersi all'Assistenza.

Anomalie:	Possibili cause / Soluzione:
La lavastoviglie non parte o non risponde ai comandi	<ul style="list-style-type: none"> • Spegnerla macchina con il tasto ON/OFF, riaccendere dopo un minuto circa e reimpostare il programma. • La spina non è ben inserita nella presa di corrente. • La porta della lavastoviglie non è ben chiusa.
La porta non si chiude	<ul style="list-style-type: none"> • La serratura è scattata; spingere energicamente la porta fino a sentire il "clack".
La lavastoviglie non scarica acqua.	<ul style="list-style-type: none"> • Il programma non è ancora terminato. • Il tubo di scarico dell'acqua è piegato (vedi Installazione). • Lo scarico del lavello è ostruito. • Il filtro è intasato da residui di cibo.
La lavastoviglie fa rumore.	<ul style="list-style-type: none"> • Le stoviglie sbattono tra loro o contro gli irroratori. • Eccessiva presenza di schiuma: il detersivo non è dosato adeguatamente o non è idoneo al lavaggio in lavastoviglie. (vedi Avvio e utilizzo).
Su stoviglie e bicchieri ci sono depositi calcarei o una patina biancastra.	<ul style="list-style-type: none"> • Manca il sale rigenerante o la sua regolazione non è adeguata alla durezza dell'acqua (vedi Brillantante e sale). • Il tappo del serbatoio del sale non è chiuso bene. • Il brillantante è esaurito o il dosaggio è insufficiente.
Su stoviglie e bicchieri ci sono striature o sfumature bluastre.	<ul style="list-style-type: none"> • Il dosaggio del brillantante è eccessivo.
Le stoviglie sono poco asciutte.	<ul style="list-style-type: none"> • È stato selezionato un programma senza asciugatura. • Il brillantante è esaurito o il dosaggio è insufficiente (vedi Brillantante e sale). • La regolazione del brillantante non è adeguata. • Le stoviglie sono in materiale antiaderente o in plastica.
Le stoviglie non sono pulite.	<ul style="list-style-type: none"> • I cestelli sono troppo carichi (vedi Caricare i cestelli). • Le stoviglie non sono sistemate bene. • Gli irroratori non sono liberi di ruotare. • Il programma di lavaggio è troppo blando (vedi Programmi). • Eccessiva presenza di schiuma: il detersivo non è dosato adeguatamente o non è idoneo al lavaggio in lavastoviglie. (vedi Avvio e utilizzo). • Il tappo del brillantante non è stato chiuso correttamente. • Il filtro è sporco o intasato (vedi Manutenzione e cura). • Manca il sale rigenerante (vedi Brillantante e sale).
La lavastoviglie non carica acqua – Allarme rubinetto chiuso. (si sentono dei brevi bip)* (lampeggia la spia ON/OFF e il display visualizza il numero 6).	<ul style="list-style-type: none"> • Manca l'acqua nella rete idrica. • Il tubo di carico dell'acqua è piegato (vedi Installazione). • Aprire il rubinetto e l'apparecchio si avvia dopo pochi minuti. • L'apparecchio si è bloccato perché non si è intervenuti al suono dei bip. Spegnerla macchina con il tasto ON/OFF, aprire il rubinetto e dopo alcuni secondi riaccendere premendo lo stesso tasto. Riprogrammare la macchina e riavviare.
Allarme al tubo di carico dell'acqua/Filtrino entrata acqua intasato. (lampeggia la spia ON/OFF e il display visualizza il numero 7)	<ul style="list-style-type: none"> • Spegnerla macchina premendo il tasto ON/OFF. Chiudere il rubinetto dell'acqua per evitare allagamenti, staccare la spina della corrente. Controllare che il filtro entrata acqua non sia intasato da impurità. (vedere capitolo "Manutenzione e Cura")

* Presente solo su alcuni modelli.

RU

Русский, 13

MVFTA+5H

Содержание

RU

Монтаж, 14-15-16

Расположение и нивелировка
Водопроводное и электрическое подсоединение
Предупреждения по первому использованию машины
Технические данные
Ecodesign Regulation

Описание изделия, 17

Общий вид
Панель управления

Загрузка корзин, 18

Нижняя корзина
Корзинка для столовых приборов
Верхняя корзина

Включение и эксплуатация, 19-20

Запуск посудомоечной машины
Загрузка моющего вещества
Дополнительные функции мойки

Программы, 21

Таблица программ

Ополаскиватель и регенерирующая соль, 22

Заливка ополаскивателя
Загрузка регенерирующей соли

Техническое обслуживание и уход, 23

Отключение воды и электрического тока
Чистка посудомоечной машины
Средства против неприятных запахов
Чистка оросителей
Чистка фильтров
Длительный простой машины

Предупреждения и рекомендации и, 24

Общие требования к безопасности
Утилизация
Экономия электроэнергии и охрана окружающей среды

Неисправности и методы их устранения, 25

Сервис Технического Обслуживания, 26

⚠ Важно сохранить данное руководство для его последующих консультаций. В случае продажи, передачи или переезда проверьте, чтобы данное техническое руководство сопровождало изделие.

⚠ Внимательно прочитайте инструкции: в них содержатся важные сведения об установке изделия, его эксплуатации и безопасности.

⚠ В случае переезда перевозите машину в вертикальном положении. В случае крайней необходимости машина может быть положена задней стороной вниз.

⚠ Данная машина предусмотрена для бытового или другого аналогичного использования, а именно:

- в помещениях, предназначенных для приготовления пищи для персонала магазинов, офисов и прочих учреждений;
- в агротуристических усадьбах;
- для использования проживающими в гостинице, мотеле и прочих местах проживания;
- в гостиницах типа «номер плюс завтрак».

Расположение и нивелировка

1. Снимите упаковку с изделия и проверьте, чтобы на нем не было повреждений, нанесенных при транспортировке. При обнаружении повреждений не подсоединяйте машину, а обратитесь к продавцу.

2. Установите посудомоечную машину в нишу кухонного гарнитура, так чтобы сбоков или сзади она прилегала к стене или к кухонным элементам. Изделие также может быть встроено под сплошной столешницей кухонного гарнитура* (см. схему Монтажа).

3. Установите посудомоечную машину на ровный и твердый пол. Выровняйте машину, отвинчивая или завинчивая передние опорные ножки до идеально горизонтального положения машины. Точная нивелировка гарантирует стабильность и помогает избежать вибраций, шумов и смещений машины.

4*. Отрегулируйте высоту задней опоры, повернув шестигранную красную втулку, расположенную спереди, в центральной нижней части посудомоечной машины, шестигранным разводным ключом с раскрытием 8 мм по часовой стрелке для увеличения высоты и против часовой стрелки для ее уменьшения. (см. лист с инструкциями по встроенному монтажу, прилагающийся к документации на машину).

Водопроводное и электрическое подсоединение

⚠ Электрическое и водопроводное подсоединения машины должны выполняться только квалифицированным техником.

⚠ Посудомоечная машина не должна давить на трубы или на провод электропитания.

⚠ Изделие должно быть подсоединено к водопроводу при помощи новых труб. Не используйте б/у трубы.

Трубы подачи воды и слива и кабель электропитания должны располагаться слева или справа от для оптимальной установки машины.

Подсоединение шланга подачи воды.

• Подсоединение к водопроводу холодной воды: прочно привинтите трубу подачи воды к крану с резьбовым отверстием 3/4 газ. Перед закруткой дайте стечь воде до тех пор, пока она не станет прозрачной во избежание засорения машины нечистотами.

• Подсоединение к водопроводу горячей воды: если в вашем доме централизованная система отопления, посудомоечная машина может быть запитана горячей водой из водопровода, если температура воды не превышает 60°C.

Привинтите трубу к крану, как описано выше для трубы холодной воды.

⚠ Если длина водопроводного шланга будет недостаточной, следует обратиться в специализированный магазин или к уполномоченному сантехнику (см. Техническое обслуживание).

⚠ Давление воды должно быть в пределах значений, указанных в таблице Технические данные (см. сбоку).

⚠ Проверьте, чтобы водопроводный шланг не был заломлен или сжат.

Подсоединение сливного шланга

подсоедините сливной шланг, не сгибая его, к сливному трубопроводу с минимальным диаметром 4 см.

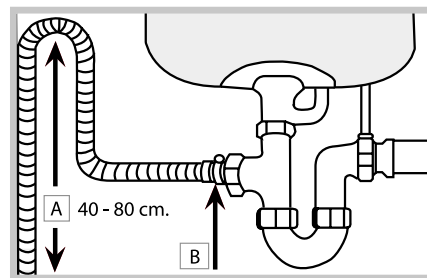

Сливной шланг должен быть расположен на высоте от 40 до 80 см от пола или от платформы посудомоечной машины (A).

Перед подсоединением сливного шланга к сифону мойки снимите пластиковую пробку (B).

Защита против затопления

Во избежание затопления посудомоечная машина:

- оснащена системой, перекрывающей подачу воды в случае аномалии или внутренних утечек.

Некоторые модели оснащены дополнительным защитным устройством New Acqua Stop*, предохраняющим от затопления даже в случае разрыва водопроводного шланга.



ВНИМАНИЕ: ОПАСНОЕ НАПРЯЖЕНИЕ!

* Имеется только в некоторых моделях

Категорически запрещается обрезать шланг подачи воды, так как вдоль него проходят элементы под напряжением.

Электрическое подсоединение

Перед подсоединением вилки машины к электрической розетке необходимо проверить следующее:

- сетевая розетка должна быть соединена с заземлением и соответствовать нормативам;
- сетевая розетка должна быть рассчитана на максимальную потребляемую мощность изделия, указанную на паспортной табличке (см. раздел «Описание посудомоечной машины»);
- напряжение сети электропитания должно соответствовать данным на паспортной табличке, расположенной с внутренней стороны дверцы машины;
- сетевая розетка должна быть совместима со штепсельной вилкой изделия. В противном случае поручите замену вилки уполномоченному технику (см. Техническое обслуживание); не используйте удлинители и тройники.

 Изделие должно быть установлено таким образом, чтобы провод электропитания и электророзетка были легко доступны.

 Кабель электропитания изделия не должен быть согнут или сжат.

 Регулярно проверяйте состояние кабеля электропитания и в случае необходимости поручите его замену только уполномоченным техникам (см. Техническое обслуживание).

 Производитель не несет ответственности за последствия несоблюдения перечисленных выше требований.

Пленка защиты от конденсата*

После установки посудомоечной машины в нишу кухонного элемента откройте ее дверцу и наклейте прозрачную самоклеящуюся полосу снизу деревянной кухонной рабочей поверхности для ее защиты от возможного конденсата.

Предупреждения по первому использованию машины

После установки машины, непосредственно перед первым циклом мойки заполните бачок соли водой и засыпьте в него примерно 1 кг соли (см. раздел Ополаскиватель и регенерирующая соль): если вода будет вытекать из бачка, это нормальное явление. Выберите степень жесткости воды (см. раздел Ополаскиватель и регенерирующая соль). - После загрузки соли индикатор ОТСУТСТВИЕ СОЛИ* гаснет.

 Если бачок не будет заполнен солью, смягчитель воды и нагревательный элемент могут повредиться.

ECODESIGN REGULATION

Цикл мойки ECO это стандартная программа, к которой относятся данные на паспортной табличке; данный цикл предназначен для посуды с нормальным загрязнением, и эта программа наиболее эффективна в плане экономии электроэнергии и воды для посуды такого типа. Для большей экономии посудомоечную машину следует загружать полностью. Расход в режиме энергосбережения: Расход в режиме left-on: 4,5 W – расход в режиме off: 1,3 W

Таблица расхода для основных программ

	Стандартные условия*			Настройки пользователя**		
	Энергопотребление (кВтч/цикл)	Расход воды (л/цикл)	Продолжительность (мин/цикл)	Энергопотребление (кВтч/цикл)	Расход воды (л/цикл)	Продолжительность (мин/цикл)
ИНТЕНСИВНАЯ	1,50	15	150	1,30	14	135
НОРМАЛЬНАЯ	1,20	15	120	1,05	14	110

* Данные программы являются значениями, замеренными в лаборатории, полученные согласно европейскому нормативу EN 50242. ** Данные получены путем замеров в условиях эксплуатации и загрузки посуды пользователем.

Изделие:	Посудомоечная машина
Торговая марка:	 Hotpoint
Торговый знак изготовителя:	ARISTON
Модель:	MVFTA+5H
Изготовитель:	Indesit Company
Страна-изготовитель:	Сделано в Польше - POLAND
Загрузка	14 столовых наборов
Размеры	ширина 59,5 см высота 82 см глубина 57 см
Номинальное значение напряжения электропитания или диапазон напряжения	220-240 V ~
Условное обозначение рода электрического тока или номинальная частота переменного тока	50 Hz
Давление воды	0,05-1MPa (0,5-10 bar) 7,25 - 145 psi
Предохранитель	См. табличку технических данных на оборудовании
Класс мойки	A
Класс сушки	A
Класс энергопотребления	A
Потребление электроэнергии	0,98 кВт/час
Потребление воды за стандартный цикл мойки	10 л
Класс защиты от поражения электрическим током	Класс защиты I
    IPX0 <u>В случае необходимости получения информации по сертификатам соответствия или получения копий сертификатов соответствия на данную технику, Вы можете отправить запрос по электронному адресу cert.rus@indesit.com.</u>	Оборудование соответствует следующим директивам Европейского Экономического Сообщества: - 2006/95/EC («Низкое напряжение») - 2004/108/EC («Электромагнитная совмести-мость») - 2009/125/EC («Comm. Reg. 1016/2010») (Ecodesign) - 97/17/EC (Этикетирование) - 2002/96/EC («Утилизация электрического и электронного»)
Дату производства данной техники можно получить из серийного номера, расположенного под штрих-кодом (S/N XXXXXXXXXX * XXXXXXXXXX), следующим образом:	- 1-ая цифра в S/N соответствует последней цифре года, - 2-ая и 3-я цифры в S/N - порядковому номеру месяца года, - 4-ая и 5-ая цифры в S/N - числу определенного месяца и года.
Производитель:	Indesit Company S.p.A. Виале А. Мерлони 47, 60044, Фабриано (АН), Италия
Импортер:	ООО «Индезит РУС»
С вопросами (в России) обращаться по адресу:	до 01.01.2011: Россия, 129223, Москва, Проспект Мира, ВВЦ, пав. 46 с 01.01.2011: Россия, 127018, Москва, ул. Двинцев, дом 12, корп. 1

Описание изделия

RU

Общий вид

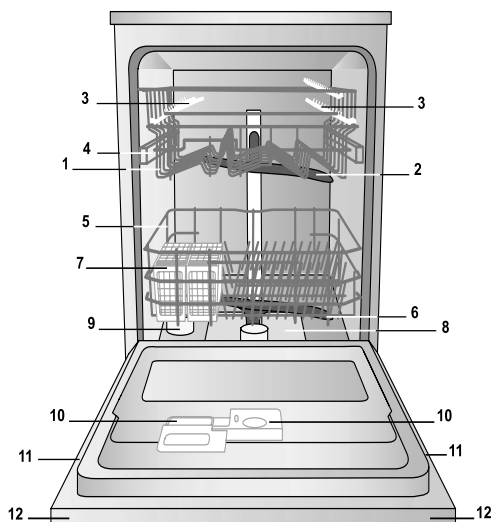

1. Верхняя корзина
2. Верхний ороситель
3. Откидные полки
4. Регулятор высоты корзины
5. Нижняя корзина
6. Нижний ороситель
7. Корзинка для столовых приборов
8. Фильтр мойки
9. Бачок соли
10. Дозаторы моющего средства и дозатор ополаскивателя
11. Паспортная табличка
12. Панель управления***

Панель управления



***Только в полностью встраиваемых моделях.

* Имеется только в некоторых моделях

Количество и тип программ и дополнительных функций варьирует в зависимости от модели посудомоечной машины.

Загрузка корзины

RU

⚠ Перед загрузкой корзины удалите с посуды остатки пищи, вылейте оставшееся содержимое из стаканов и чашек. **Загрузив посуду, проверьте, чтобы лопасти оросителей могли свободно вращаться.**

Нижняя корзина и контейнер для столовых приборов

Нижняя корзина предназначена для кастрюль, крышек, тарелок, салатниц, столовых приборов и т.п. Большие тарелки и крышки рекомендуется размещать с боков корзины.

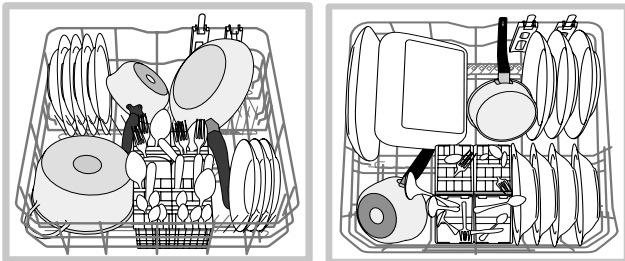

Некоторые модели посудомоечных машин оснащены наклонными секциями*, которые можно использовать также в вертикальном положении для размещения тарелок или в горизонтальном для размещения кастрюль, салатниц и сковород.

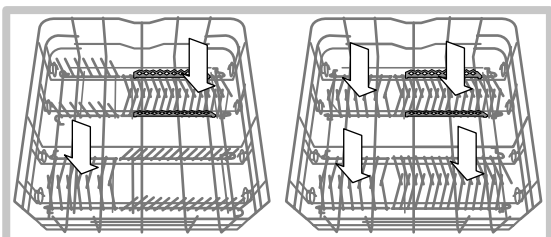

Тип контейнера для столовых приборов может варьировать, быть разборным или неразборным в зависимости от модели посудомоечной машины. Неразборный контейнер должен устанавливаться только в передней части нижней корзины.

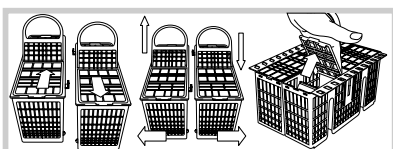
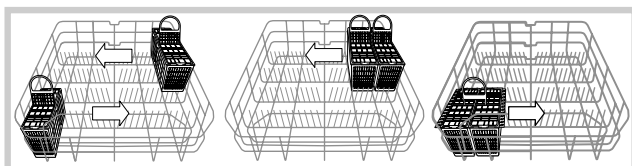

Оба типа контейнера имеют верхние решетки для оптимального размещения столовых приборов.

⚠ Ножи и острые столовые приборы должны быть помещены в контейнер для столовых приборов острыми концами вниз или горизонтально уложены на откидных полках верхней корзины.

⚠ Рекомендуем пользоваться посудой, пригодной для мытья в посудомоечной машине.

Верхняя корзина

В эту корзину помещается хрупкая и легкая посуда: стаканы, чашки, блюда, мелкие салатницы.

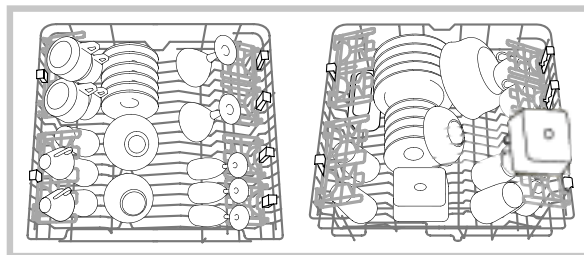

Откидные полки с варьируемым положением

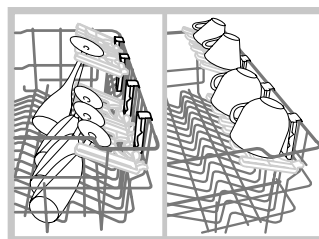

Откидные полки могут быть установлены на двух разных уровнях для оптимизации размещения посуды в корзине. Бокалы можно стабильно поместить на откидные полки, вставив ножку бокала в специальные

прорези.

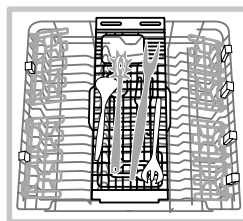

В некоторых моделях посудомоечных машин может иметься выдвижной лоток*, который можно использовать для сервисных столовых приборов или маленьких чашек. Для оптимальных результатов мойки не следует помещать на лоток

большую посуду.

Регуляция положения верхней корзины

Для облегчения размещения посуды можно отрегулировать высоту верхней корзины, установив ее выше или ниже.

⚠ Рекомендуется регулировать высоту верхней корзины **БЕЗ ПОСУДЫ.**

НИКОГДА не поднимайте и не опускайте корзину, взявшись за нее только с одной стороны.

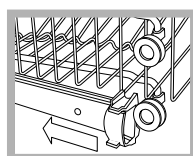

Откройте крепления направляющих корзины справа и слева и выньте корзину. Установите ее вверх или вниз, пропустив ее по направляющим вплоть до входа передних роликов и закройте крепления (см. схему).

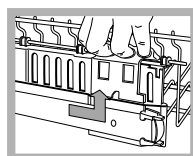

Если корзина оснащена ручками **Dual Space*** (см. схему), выдвиньте верхнюю корзину до упора, возьмитесь за ручки по бокам корзины и переместите ее вверх или вниз, после чего задвиньте корзину назад.

Посуда, непригодная для мойки в посудомоечной машине

- Деревянная посуда, посуда с деревянными, костяными ручками или клеенная посуда.
- Алюминиевая, медная, латунная, оловянная посуда или из сплава олова.
- Пластмассовая нетермоустойчивая посуда.
- Старинный фарфор или посуда с ручной росписью.
- Старинная серебряная посуда. Современную серебряную посуду можно мыть в машине по деликатной программе, проверив, чтобы эта посуда не касалась посуды из других металлов.

Включение и эксплуатация

RU

Запуск посудомоечной машины

1. Откройте водопроводный кран.
2. Откройте дверцу машины и нажмите кнопку ВКЛ.-ВЫКЛ.,: раздастся короткий сигнал, индикатор ВКЛ.-ВЫКЛ., дисплей и индикаторы дополнительных функций загорятся.
3. Поместите моющее средство в дозатор (см. ниже).
4. Загрузите посуду в корзины (см. Загрузка корзин).
5. Выберите программу в зависимости от типа посуды и степени ее загрязнения (см. Таблицу программ), нажав кнопку P.
6. Выберите дополнительные функции мойки (см. сбоку).
7. Запустите цикл, закрыв дверцу: длинный звуковой сигнал сообщает о начале выполнения программы.
8. По завершении цикла два коротких звуковых сигнала и один длинный сообщают о завершении программы, на дисплее мигает номер программы. Откройте дверцу, выключите машину при помощи кнопки ВКЛ.-ВЫКЛ., закройте водопроводный кран и отсоедините штепсельную вилку машины от электрической розетки.
9. Подождите несколько минут перед тем, как вынуть посуду из машины, во избежание ожогов. Выгрузку посуды из машины начинайте с нижней корзины.

⚠ - В целях энергосбережения в некоторых случаях ПРСТОЯ машина отключается автоматически.

⚠ программ **AUTO***: данная модель посудомоечной машины укомплектована специальным сенсором, определяющим степень загрязнения и программирующим оптимальный и экономичный режим мойки. Продолжительность автоматических программ может варьировать благодаря этому сенсору.

⚠ Если посуда несильно загрязнена или была предварительно ополоснута водой, значительно сократите дозу моющего средства.

Изменение текущей программы

Если вы неправильно выбрали программу, ее можно изменить, если с момента ее запуска прошло несколько минут: осторожно откройте дверцу, чтобы не обжечься выходящим паром, нажмите кнопку ВКЛ.-ВЫКЛ. на несколько секунд, раздастся длинный сигнал и машина выключится. Повторно включите машину при помощи кнопки ВКЛ.-ВЫКЛ. и выберите новую программу и при необходимости дополнительные функции, запустите цикл, закрыв дверцу.

Порядок догрузки посуды

Не выключая машину, осторожно откройте дверцу, чтобы не обжечься выходящим паром, и доложите посуду. Закройте дверцу машины: цикл мойки продолжится.

Случайное прерывание мойки

Если в процессе мойки вы откроете дверцу машины или внезапно отключится электропитание, программа мойки прервется. Когда дверца машины закроется или вернется электроэнергия, программа возобновится с того момента, в который она была прервана.

Загрузка моющего вещества

Хороший результат мойки зависит также от правильной дозировки моющего средства, излишек которого не улучшает эффективность мойки, а только загрязняет окружающую среду.

⚠ Используйте только специальные моющие средства для посудомоечных машин.

⚠ НЕ ИСПОЛЬЗУЙТЕ моющие средства для ручного мытья посуды.

⚠ Излишек моющего средства может оставить следы от пены по завершении цикла.

⚠ Оптимальные результаты мойки и сушки достигаются только в случае использования моющего средства в порошке, жидкого ополаскивателя и регенерирующей соли.

дозатор А: Моющее средство

дозатор В: Моющее средство для предварительной мойки

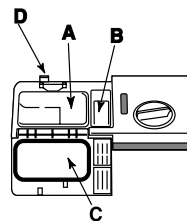

1. Откройте крышку C, нажав на кнопку D.

2. Поместите в дозатор моющее средство согласно рекомендациям, приведенным в Таблице программ:

- в порошке: дозаторы А и В.
- в таблетках: если по программе требуется 1 штука, положите таблетку

в дозатор А и закройте крышку. Если по программе предусмотрено 2 таблетки, положите вторую на дно машины..

3. Удалите остатки моющего средства с краев дозатора и закройте крышку с щелчком.

Дополнительные функции мойки

Если какая-то дополнительная функция является несовместимой с выбранной программой (см. Таблицу программ), соответствующий индикатор быстро мигнет 3 раза и раздадутся 2 коротких сигнала.

Запуск с задержкой

Запуск программы может быть отложен на **3, 6 и 9** часов.

1. Нажмите кнопку ЗАДЕРЖКА ЗАПУСКА: при каждом нажатии кнопки раздастся звуковой сигнал и показывается выбранное время задержки;
2. Выберите программу мойки и закройте дверцу машины: после короткого звукового сигнала начнется обратный отсчет времени;
3. По окончании обратного отсчета индикатор гаснет и цикл мойки запускается.

Для изменения времени задержки и сокращения времени задержки нажмите кнопку ЗАДЕРЖКА ЗАПУСКА. Для отмены задержки нажмите эту кнопку несколько раз до тех пор, пока индикатор заданной задержки не погаснет. Программа запускается после закрытия дверцы.

* Имеется только в некоторых моделях

Половина загрузки в верхней или нижней корзине

Если у Вас мало грязной посуды, можно запрограммировать половину загрузки, что позволяет сэкономить воду, электроэнергию и моющее вещество. Перед выбором программы мойки нажмите кнопку ПОЛОВИНА ЗАГРУЗКИ несколько раз: загорится треугольник, соответствующий выбранному режиму загрузки, и запустится цикл мойки только в верхней или только в нижней корзине.

 Функция Половина загрузки является несовместимой с дополнительными функциями Ночной режим и Сокращенное время.

 Не забудьте загрузить посуду только в верхнюю или нижнюю корзину и **поместить в дозатор половину дозы моющего вещества.**

Многофункциональные таблетки

Эта функция позволяет улучшить результат мойки и сушки. В случае использования многофункциональных таблеток нажмите кнопку МНОГОФУНКЦИОНАЛЬНЫЕ ТАБЛЕТКИ. Загорится соответствующий индикатор. Дополнительная функция «Многофункциональные таблетки» увеличивает продолжительность программы.

 Если функция МНОГОФУНКЦИОНАЛЬНЫХ ТАБЛЕТОК не была отключена, она останется включенной при последующих включениях машины.

 Рекомендуется использовать моющее средство в таблетках, только если в вашей модели имеется дополнительная функция МНОГОФУНКЦИОНАЛЬНЫЕ ТАБЛЕТКИ.

 Не рекомендуется использовать эту дополнительную функцию в программах, не предусматривающих использование многофункциональных таблеток (см. таблицу дополнительных функций).

Функция Short Time

Данная дополнительная функция позволяет сократить продолжительность основных программ, сохраняя высоким качеством мойки и сушки.

После выбора программы нажмите кнопку функции Short Time, выбор которой отмечается коротким сигналом и включением индикатора.

Для отмены этой функции повторно нажмите эту кнопку.

Функция Good Night

Эта функция понижает шумовой уровень машины, увеличивая продолжительность программ, и идеально подходит для использования ночного тарифа на электроэнергию.

После выбора программы нажмите кнопку функции Good Night, выбор которой отмечается коротким сигналом и включением индикатора.

Для отмены этой функции повторно нажмите эту же кнопку.

 **Дополнительные функции Short Time и Good Night являются несовместимыми друг с другом.**

 **Дополнительные функции Short Time и Good Night являются несовместимыми с дополнительной функцией ПОЛОВИНА ЗАГРУЗКИ.**

Примечание

Для облегчения дозировки моющего средства следует знать, что:
1 столовая ложка = 15 грамм порошка = примерно 15 мл жидкости
1 чайная ложка = 5 грамм порошка = примерно 5 мл жидкости

Дополнительные функции мойки	А	В	С	Д	Е
	Запуск с задержкой	Половина загрузки	Многофункциональные таблетки	Short Time	Good Night
1. Эко	Да	Да	Да	Нет	Да
2. Auto Нормальная	Да	Да	Да	Да	Да
3. Ежедневная	Да	Да	Да	Нет	Нет
4. Предварительное ополаскивание	Да	Да	Нет	Нет	Нет
5. Auto Интенсивная	Да	Да	Да	Да	Нет
6. Короткий цикл мойки	Да	Нет	Да	Нет	Нет
7. Хрусталь	Да	Да	Да	Нет	Нет
8. Auto Duo Wash	Да	Нет	Да	Да	Нет
9. Супер-мойка UltraIntensive	Да	Да	Да	Нет	Нет
10. Специальный цикл для праздничной посуды	Да	Да	Нет	Нет	Нет
11. Baby	Да	Нет	Нет	Нет	Нет

*Имеется только в некоторых моделях.

Программы

 Описание ДОПОЛНИТЕЛЬНЫХ ФУНКЦИЙ смотрите в таблице Дополнительных функций на странице разделов Запуск и эксплуатация.

Количество и тип программ и дополнительных функций варьирует в зависимости от модели посудомоечной машины.

RU

Рекомендации по выбору программы	Программа	Моющее средство (А) = ячейка А (В) = ячейка В			Программы с сушкой	Дополнительные функции	Продолжительность цикла (погрешность ±10%) мин.
		Порошок	Жидкое	Таблетки			
Экологическая мойка с низким расходом электроэнергии для посуды и кастрюль.	 1. Eco*	29 гр (А) 6 гр (В)	29 мл (А) 6 мл (В)	1 (А)	Да	А-В-С-Е	2:55'
Нормально загрязненная посуда и кастрюли. Стандартный ежедневный цикл.	 2. Auto (Обычная автоматическая мойка)	29 гр (А) 6 гр (В)	29 мл (А) 6 мл (В)	1 (А)	Да	А-В-С-Д-Е	1:50'
Ежедневная посуда в небольшом количестве (4 тарелки + 1 кастрюля + 1 сковорода).	 3. Ежедневная	25 гр (А)	25 мл (А)	1 (А)	Нет	А-В-С	1:00'
Предварительная мойка в ожидании полной загрузки машины.	 4. Предварительное ополаскивание	Нет	Нет	Нет	Нет	А-В	0:08'
Очень загрязненная посуда и кастрюли (не использовать для деликатной посуды).	 5. Auto Интенсивная	35 гр (А)	35 мл (А)	1 (А)	Да	А-В-С-Д	2:25'
Экономичный короткий цикл для мойки малозагрязненной посуды сразу после еды. (2 тарелки + 2 стакана + 4 столовых прибора + 1 кастрюля + 1 маленькая сковорода)	 6. Короткий цикл мойки	25 гр (А)	25 мл (А)	1 (А)	Нет	А - С	0:25'
Экономичный короткий цикл для мытья хрупкой посуды, при низкой температуре сразу после еды. (бокалов Верхняя корзина + деликатные тарелки, Нижняя корзина)	 7. Хрусталь	35 гр (А)	35 мл (А)	1 (А)	Да	А-В-С	1:30'
Раздельная мойка в двух корзинах: деликатная мойка хрусталя и стаканов в верхней корзине, и интенсивная мойка кастрюль в нижней.	 8. Auto Duo Wash	35 гр. (А)	35 мл (А)	1 (А)	Да	А-С-Д	1:45'
Очень грязные кастрюли или посуда с присохшими остатками пищи.	 9. Ultra Intensive	35 гр (А) 5 гр (В)	35 мл (А) 5 мл (В)	1 (А) 1 (на дно машины)	Да	А - В - С	2:35'
Цикл ополаскивания и сушки для редко используемой посуды; чистая, но пыльная.	 10. Специальный цикл для праздничной посуды	Нет	Нет	Нет	Да	А - В	0:32'
Гигиенический цикл для мойки детских бутылочек, гаек сосок, а также детских тарелочек, чашек, стаканов и столовых приборов. Выполняется только в верхней корзине	 11. Детский цикл	20 гр (А)	20 мл (А)	Нет	Да	А	1:20'

Оптимальный результат мойки и сушки при выборе программ «Ежедневная» и «Короткая» достигается при соблюдении указанного количества загружаемой посуды.

* Программа Eco, отвечающая требованиям норматива EN-50242, имеет большую продолжительность по сравнению с другими программами, тем не менее эта программа расходует меньше электроэнергии и меньше загрязняет окружающую среду.

Примечание для Испытательных Лабораторий: за более подробной информацией касательно условий сравнительного испытания EN пошлите запрос на адрес: ASSISTENZA_EN_LVS@indesitcompany.com

Ополаскиватель и регенерирующая соль

RU

⚠ Используйте только специальные средства для посудомоечных машин.

Не используйте поваренную или промышленную соль и моющие средства для ручного мытья посуды. Следуйте инструкциям, приведенным на упаковке моющего средства.

⚠ Если вы используете многофункциональное моющее средство, ополаскиватель добавлять не нужно, **рекомендуется добавить соль, в особенности, если водопроводная вода жесткая или очень жесткая.** Следуйте инструкциям, приведенным на упаковке моющего средства.

⚠ Если вы не добавляете ни соли, ни ополаскивателя, Индикаторы **ОТСУТСТВИЕ СОЛИ*** и **ОТСУТСТВИЕ ОПОЛАСКИВАТЕЛЯ** остаются включенными.

Заливка ополаскивателя

Ополаскиватель облегчает сушку посуды, так как вода лучше стекает с ее поверхности, и на посуде таким образом не остается разводов или пятен.

Необходимо долить ополаскиватель в дозатор:

- когда на панели управления загорается индикатор **ОТСУТСТВИЕ ОПОЛАСКИВАТЕЛЯ***;

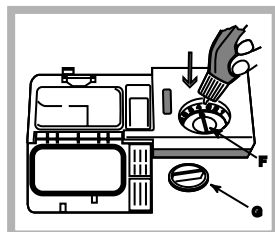

1. Откройте дозатор, повернув крышку (G) против часовой стрелки.

2. Залейте ополаскиватель, избегая перелива. Если вы случайно пролили ополаскиватель мимо дозатора, удалите излишек губкой.

3. Завинтите крышку.

НИКОГДА не заливайте ополаскиватель непосредственно в моечную камеру машины.

Отрегулируйте дозу ополаскивателя

Если вас не удовлетворяет качество сушки, можно отрегулировать дозу ополаскивателя. При помощи отвертки поверните регулятор (F) на одну из 6 отметок (фабричная настройка – 4):

- если на посуде остаются белые разводы, поверните регулятор на меньшее значение (1-3).
- если на посуде остаются капли воды или пятна извести, поверните регулятор на более высокое значение (4-5).

Выбор степени жесткости воды

Все посудомоечные машины укомплектованы смягчителем воды, который благодаря специальной регенерирующей соли для посудомоечных машин удаляет известь из воды, используемой для мытья посуды.

Данная посудомоечная машина может быть отрегулирована таким образом, чтобы сократить загрязнение окружающей среды и оптимизировать качество мытья посуды в зависимости от жесткости воды. Вы можете узнать градус жесткости воды в вашем районе, обратившись в организацию водоснабжения.

- Откройте дверцу и включите машину при помощи кнопки ВКЛ./ВЫКЛ.

- Нажмите кнопку Р примерно на 5 секунд. Раздадутся два

коротких сигнала и на дисплее редко мигает номер, соответствующий степени жесткости (декальцификатор настроен на № 3).

- Нажмите кнопку Р несколько раз вплоть до получения нужного номера жесткости (1-2-3-4-5* См. Таблицу степеней жесткости воды).

- Для отмены этой функции подождите несколько секунд или нажмите кнопку дополнительных функций* или отключите машину кнопкой ВКЛ./ВЫКЛ.

Если вы пользуетесь многофункциональными таблетками, бачок с регенерирующей солью должен быть в любом случае заполнен.

Таблица жесткости воды				Средняя автономность** бачок для соли
уровень	°dH	°fH	mmol/l	месяцы
1	0 - 6	0 - 10	0 - 1	7 месяцев
2	6 - 11	11 - 20	1,1 - 2	5 месяцев
3	12 - 17	21 - 30	2,1 - 3	3 месяца
4	17 - 34	31 - 60	3,1 - 6	2 месяца
5*	34 - 50	61 - 90	6,1 - 9	2/3 недели

От 0°f до 10°f рекомендуется не использовать соль.
* при установке 5, продолжительность цикла может увеличиться.
** 1 цикл в день.

(°dH = жесткость в немецких градусах - °fH = жесткость во французских градусах - ммоль/л = миллимоль/литр)

Загрузка регенерирующей соли

Для хорошего результата мойки необходимо проверять, чтобы бачок соли никогда не был пуст. Регенерирующая соль удаляет из воды известь, которая в противном случае остается на посуде.

Бачок соли расположен в нижней части посудомоечной машины (см. Описание) и заполняется:

- когда зеленый поплавок* не виден через крышку бачка;
- когда на панели управления загорается индикатор **ОТСУТСТВИЕ СОЛИ***;

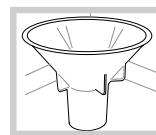

1. Выньте нижнюю корзину и поверните крышку емкости против часовой стрелки.
2. Только при использовании в первый раз: наполните емкость водой до краев.

3. Вставьте воронку* (см. рисунок) и засыпьте в емкость соль до краев (примерно 1 кг); выход воды из емкости является нормальным.

4. Снимите воронку* и удалите остатки соли на входном отверстии; сполосните крышку струей воды прежде чем закрутить ее, располагая ее головкой вниз и позволяя воде стекать по четырем звездообразным прорезам в нижней части крышки.

Рекомендуем выполнять эту операцию каждый раз при загрузке соли.

Хорошо закройте крышку, для того чтобы во время мойки в емкость не попадало моющее средство (может быть непоправимо повреждено устройство смягчения воды).

⚠ При необходимости загрузите соль перед циклом мойки для удаления соляного раствора, вылившегося через край бачка.

* Имеется только в некоторых моделях

Техническое обслуживание и уход

RU

Отключение воды и электрического тока

- Перекрывайте водопроводный кран после каждой мойки во избежание опасности утечек.
- Выньте штепсельную вилку машины из электророзетки перед началом чистки и технического обслуживания.

Чистка посудомоечной машины

- Для чистки наружных поверхностей и панели управления машины используйте мягкую тряпку, смоченную водой. Не используйте растворители или абразивные чистящие средства.
- Возможные пятна внутри камеры мойки можно удалить при помощи тряпки, смоченной в воде с небольшим количеством уксуса.

Средства против неприятных запахов

- Всегда оставляйте дверцу машины полу-прикрытой во избежание застоя влажности.
- Регулярно прочищайте периметральные уплотнения дверцы и дозаторов моющего средства при помощи влажной губки. Таким образом удаляются остатки пищи – основной причины образования неприятных запахов.

Чистка оросителей

Остатки пищи могут прилипнуть к лопастям оросителей и засорить отверстия, из которых выходит вода: время от времени следует проверять оросители и прочищать их неметаллической щеткой.

Оба оросителя являются съемными.

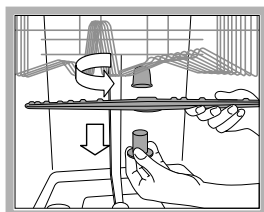

Для съема верхнего оросителя необходимо отвинтить против часовой стрелки пластмассовую гайку. Верхний ороситель устанавливается отверстиями вверх.

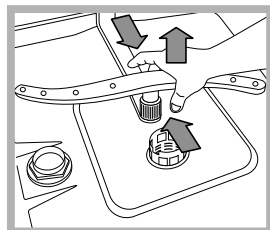

Для съема нижнего оросителя нажмите на шпонки с боков и потяните его вверх.

Очистка водного фильтра*

Если водопровод новый или если он долгое время не использовался, перед подсоединением дайте воде стечь до тех пор, пока она не станет прозрачной. Несоблюдение этого условия может привести к засорению фильтра и к повреждению посудомоечной машины.

* Имеется только в некоторых моделях

⚠ Периодически очищайте водный фильтр, расположенный на выходе крана.

- Перекройте водопроводный кран.
- Открутите края трубы загрузки воды, снимите фильтр и аккуратно промойте его под струей воды.
- Снова вставьте фильтр и закрепите трубу.

Чистка фильтров

Фильтрующий узел состоит из трех фильтров, которые служат для очистки воды для мойки от остатков пищи и возвращают воду в циркуляцию: для хороших результатов мойки необходимо прочищать фильтры.

⚠ Регулярно прочищайте фильтры.

⚠ Запрещается пользоваться посудомоечной машиной без фильтров или с незакрепленным фильтром.

• После нескольких циклов мойки проверьте фильтрующий узел и при необходимости тщательно промойте его под струей воды при помощи неметаллической щетки, следуя приведенным ниже инструкциям:

1. поверните против часовой стрелки цилиндрический фильтр С и выньте его (схема 1).
2. Выньте стакан фильтр В, слегка нажав на боковые выступы (Схема 2);
3. Выньте плоский фильтр из нержавеющей стали А (схема 3).
4. Проверка отстойника и удаление возможных остатков пищи. **НИКОГДА НЕ СНИМАЙТЕ** крышку насоса (деталь черного цвета) (рис. 4).

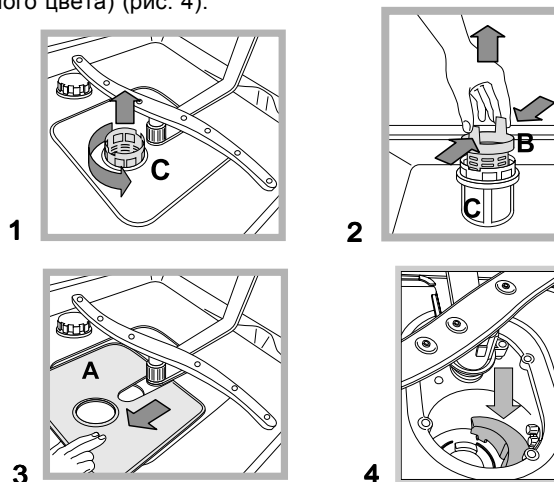

После чистки фильтров точно установите фильтрующий узел на свое место, что является важным для исправной работы посудомоечной машины.

Длительный простой машины

- Отсоедините машину от сети электропитания и перекройте водопроводный кран.
- Оставьте дверцу машины полу-прикрытой.
- После длительного простоя машины произведите один холостой цикл мойки.

Предупреждения и рекомендации

RU

 Изделие спроектировано и изготовлено в соответствии с международными нормативами по безопасности. Необходимо внимательно прочитать настоящие предупреждения, составленные в целях вашей безопасности.

Общие требования к безопасности

- Данный электроприбор не может быть использован лицами (включая детей) с ограниченными физическими, сенсорными или умственными способностями, неопытными или незнакомыми с инструкциями обращения с электроприбором, в отсутствие контроля лиц, ответственных за их безопасность.
- Взрослые должны следить, чтобы дети не играли с электроприбором.
- Данное изделие предназначается для непрофессионального использования в домашних условиях.
- Изделие предназначено для мытья посуды в домашних условиях, может быть использовано только взрослыми людьми в соответствии с инструкциями, приведенными в данном техническом руководстве.
- Запрещается устанавливать изделие на улице, даже под навесом, так как воздействие на него дождя и грозы является чрезвычайно опасным.
- Не прикасайтесь к посудомоечной машине с босыми ногами.
- Не тяните за кабель электропитания для отсоединения вилки изделия из сетевой розетки, возьмитесь за вилку рукой.
- Необходимо перекрыть водопроводный кран и вынуть штепсельную вилку из розетки перед началом чистки и технического обслуживания машины.
- В случае неисправности категорически запрещается открывать внутренние механизмы изделия с целью их самостоятельного ремонта.
- Никогда не прикасайтесь к сопротивлению.
- Не опирайтесь или не садитесь на открытую дверцу машины: она может опрокинуться.
- Не держите дверцу открытой, так как об нее можно случайно споткнуться.
- Храните моющие средства и ополаскиватель вдали от детей.
- Не разрешать детям играть с упаковочными материалами.

Утилизация

- Уничтожение упаковочных материалов: соблюдайте местные нормативы по утилизации упаковочных материалов.
- Согласно Европейской Директиве 2002/96/CE касательно утилизации электронных и электрических электроприборов электроприборы не должны выбрасываться вместе с обычным городским мусором. Выведенные из строя приборы должны собираться отдельно для оптимизации их утилизации и рекуперации составляющих их материалов, а также для безопасности окружающей среды и здоровья. Символ зачеркнутая мусорная корзинка, имеющийся на всех приборах, служит напоминанием об их отдельной утилизации.

За более подробной информацией о правильной утилизации бытовых электроприборов пользователи могут обратиться в специальную государственную организацию или в магазин.

Экономия электроэнергии и охрана окружающей среды

Экономия воды и электроэнергии

- Используйте посудомоечную машину с полной загрузкой. В ожидание полного заполнения машины во избежание образования неприятных запахов включите цикл Ополаскивание (см. Программы).
- Выберите программу мойки, подходящую для данного типа посуды и степени загрязнения в соответствии с Таблицей программ: - для нормально загрязненной посуды используйте программу Eco, обеспечивающую низкий расход электроэнергии и воды. - если машина загружена неполностью, включите дополнительную функцию Половина загрузки* (см. Запуск и эксплуатация).
- Если ваш контракт с поставщиком электроэнергии предусматривает разные часовые тарифы для экономии электроэнергии, пользуйтесь машиной во время с льготным тарифом. Дополнительная функция Запуск с задержкой* (см. Запуск и эксплуатация) может помочь спланировать мойку посуды в более рациональном режиме.

Моющие средства, не содержащие фосфатов, хлора и содержащие ферменты

- Настоятельно рекомендуем использовать моющие средства, не содержащие фосфатов и хлора, что помогает сохранить окружающую среду.
- Ферменты оказывают особо эффективное воздействие при температуре около 50°C, поэтому при использовании моющих веществ с ферментами можно выбрать программы мойки с низкими температурами, получая те же результаты, что и при мойке при 65°C.
- Аккуратно дозируйте моющее средство в соответствии с указаниями производителя, с степенью жесткости воды, со степенью загрязнения и с количеством посуды во избежание нерационального расхода. Хотя моющие средства и являются биоразлагаемыми, они содержат вещества, отрицательно влияющие на природу.

* Имеется только в некоторых моделях.

Неисправности и методы их устранения

В случае обнаружения аномалий в работе изделия проверьте следующие пункты перед тем, как обратиться в Сервис технического обслуживания.

RU

Неисправности:	Возможные причины / Методы устранения:
Посудомоечная машина не запускается или не реагирует на команды	<ul style="list-style-type: none"> • Выключите машину при помощи кнопки ВКЛ./ВЫКЛ., вновь включите ее примерно через одну минуту и вновь задайте программу. • Проверьте, хорошо ли штепсельная вилка вставлена в сетевую розетку. • Дверца машины плохо закрыта.
Дверца не закрывается	<ul style="list-style-type: none"> • Защелкнулся замок; энергично толкните дверцу вплоть до щелчка.
Посудомоечная машина не сливает воду.	<ul style="list-style-type: none"> • Программа еще не завершилась. • Сливной шланг согнут (см. <i>Монтаж</i>). • Засорился слив в мойке. • Фильтр засорен остатками пищи.
Шумная работа посудомоечной машины.	<ul style="list-style-type: none"> • Посуда бьется друг о друга или о лопасти оросителей. • Чрезмерное пенообразование: неправильная дозировка или непригодное моющее средство для посудомоечной машины. (см. Включение и эксплуатация).
На посуде и стаканах остается беловатый или известковый налет.	<ul style="list-style-type: none"> • Отсутствует регенерирующая соль или регуляция ее расхода не соответствует степени жесткости воды (см. <i>Ополаскиватель и соль</i>). • Крышка бачка соли плохо закрыта. • Закончился ополаскиватель или его дозировка недостаточна.
На посуде и стаканах остаются голубоватые разводы или налеты.	<ul style="list-style-type: none"> • Чрезмерная дозировка ополаскивателя.
Посуда плохо высушена.	<ul style="list-style-type: none"> • Была выбрана программа мойки без сушки. • Закончился ополаскиватель или настроена недостаточная дозировка (см. <i>Ополаскиватель и соль</i>). • Неправильно настроена дозировка ополаскивателя. • Посуда с тефлоновым покрытием или из пластика.
Посуда плохо вымыта.	<ul style="list-style-type: none"> • Корзины перегружены (см. <i>Загрузка корзин</i>). • Посуда плохо расположена в корзинах. • Посуда мешает вращению лопастей оросителей. • Выбрана неэффективная программа мойки (см. <i>Программы</i>). • Чрезмерное пенообразование: неправильная дозировка или непригодное моющее средство для посудомоечной машины. (см. Включение и эксплуатация). • Крышка ополаскивателя плохо закрыта. • Фильтр засорен (см. <i>Техническое обслуживание и уход</i>). • Отсутствует регенерирующая соль (см. <i>Ополаскиватель и соль</i>).
Посудомоечная машина не заливает воду - Сигнализация закрытого крана. (раздаются короткие звуковые сигналы) (мигает индикатор ВКЛ./ВЫКЛ. и на дисплее показывается цифра 6).	<ul style="list-style-type: none"> • В водопроводе нет воды. • Водопроводный шланг согнут (см. <i>Монтаж</i>). • Откройте водопроводный кран, и машина запустится через несколько минут. • Машина заблокировалась, так как после звуковой сигнализации не было произведено никаких действий. Выключите машину при помощи кнопки ВКЛ./ВЫКЛ., откройте водопроводный кран и через 20 секунд вновь включите машину при помощи той же кнопки. Перепрограммируйте машину и вновь запустите цикл.
Сигнализация сливного шланга воды / Засорен фильтр подачи воды. (мигает индикатор ВКЛ./ВЫКЛ., и на дисплее показывается сообщение N° 7).	<ul style="list-style-type: none"> • Выключите машину при помощи кнопки ВКЛ./ВЫКЛ. Закройте водопроводный кран во избежание затопления, отсоедините штепсельную вилку машины от сетевой розетки. Проверьте, не засорен ли фильтр подачи воды нечистотами. (смотрите раздел «Техническое обслуживание и уход»)

* Имеется только в некоторых моделях.

Сервисное обслуживание

RU

Мы заботимся о своих покупателях и стараемся сделать сервисное обслуживание наиболее качественным. Мы постоянно совершенствуем наши продукты, чтобы сделать Ваше общение с техникой простым и приятным.

Уход за техникой

Продлите срок эксплуатации и снизьте вероятность поломки техники.

Воспользуйтесь профессиональными средствами для ухода за техникой от Indesit Professional для наиболее простого, эффективного и легкого ухода за Вашей бытовой техникой.

Продукты Indesit Professional производятся в Италии с соблюдением высоких европейских стандартов в области качества, экологии и безопасности использования и созданы с учетом многолетнего опыта производителя техники. Узнайте подробнее на сайте www.hotpoint-ariston.ru в разделе «Сервис» и спрашивайте в магазинах Вашего города.

Авторизованные сервисные центры

Чтобы быть ближе к нашим потребителям, мы создали широкую сервисную сеть, особенностью которой является высокая подготовка, профессионализм и честность сервисных мастеров. На сегодняшний день она насчитывает около 350 сервисных центров на территории России и СНГ.

Их контакты Вы можете найти в сервисном сертификате и на сайте www.hotpoint-ariston.ru в разделе «Сервис».

Если вам надо обратиться в сервисный центр:

Внимание! При ремонте требуйте использования оригинальных запасных частей.

Перед тем как обратиться в Сервис Технического обслуживания:

- Проверьте, можно ли устранить неисправность самостоятельно (см. Неисправности и методы их устранения).
- Вновь запустите программу для проверки исправности машины.
- В противном случае обратитесь в уполномоченный Сервис Технического обслуживания.

 **Никогда не обращайтесь к неуполномоченным техникам.**

При обращении в Сервис Технического обслуживания сообщите:

- характер неисправности
- модель изделия (Мод.)
- серийный номер ("S/N")

Эти данные вы найдете на паспортной табличке, расположенной на изделии (см. Описание изделия).

Другую полезную информацию и новости Вы можете найти на сайте www.hotpoint-ariston.ru в разделе «Сервис».

KZ

Қазақша, 27

MVFTA+5H

Мазмұны

Орнату, 28-29-30

Орнату және түзулеу
Су мен токты қосу
Бірінші жуу циклына қатысты кеңес
Техникалық деректер - Ecodesign Regulation

Құрылғының сипаттамасы, 31

Жалпы көрініс
Басқару панелі

Тартпаларды жүктеу, 32

Төменгі тартпа
Ыдыс-аяқ себеті
Жоғарғы тартпа

Іске қосу және пайдалану, 33-34

Ыдыс жуу машинасын іске қосу
Жуғыш затты өлшеу
Жуу опциялары

Жуу циклдары, 35

Жуу циклдарының кестесі

Шаюға көмекші зат және тазаланған тұз, 36

Шаюға көмекші затты өлшеу
Тазаланған тұзды өлшеу

Күтім көрсету және техникалық қызмет көрсету, 37

Су мен токты өшіру
Ыдыс жуу машинасын тазалау
Жағымсыз иістердің алдын алу
Тозандатқыш өзекшелерді тазалау
Судың кіріс сүзгісін тазалау
Сүзгілерді тазалау
Машинаны ұзақ уақыт пайдаланбауға қалдыру

Сақтық шаралары, кеңес және көмек, 38

Жалпы қауіпсіздік
Қоқысқа тастау
Қуатты үнемдеу және қоршаған ортаны құрметтеу
Көмек

Ақаулықтарды жою, 39

▲ Бұл нұсқаулықты кейін қарау үшін жоғалып қалмайтындай бір жерге сақтап қойыңыз. Құрылғы сатылса, тегін берілсе немесе жылжытылса, нұсқаулық машинамен бірге болатынын қамтамасыз етіңіз, солайша оның жаңа иесі нұсқаулықтың ішіндегі кеңестерді пайдалана алады.

▲ Осы нұсқаулықты мұқият оқып шығыңыз: оның ішінде құрылғыны қауіпсіз түрде орнату, пайдалану және оған қызмет көрсетуге қатысты ақпарат бар.

▲ Құрылғыны жылжыту керек болса, оны тік ұстаңыз; аса қажет болса, оны артқа қарай еңкейтуге болады.

▲ Бұл құрылғы үйде және оған ұқсас жағдайларда қолдануға арналған:

- дүкендердегі, кеңселердегі және басқа жұмыс орындарындағы қызметкерлердің ас бөлмесінде;
- ферма үйлерінде;
- қонақ үйлеріндегі, мотельдердегі және басқа да қонақ күту орындарындағы тұтынушылар тарапынан;
- кіші қонақ үйлері сияқты орындарда.

Орнату және түзулеу

1. Құрылғыны барлық орамасынан босатыңыз және ол тасымалдау кезінде зақымдалмағанын тексеріңіз. Ол зақымдалған болса, сатушыға хабарласыңыз және орнату үдерісін тоқтатыңыз.

2. Ыдыс жуу машинасының жандары немесе артқы панелі жақындағы шкафтармен немесе тіпті қабырғамен тиетіндей қойып, оны тексеріңіз. Бұл құрылғыны тіпті бір үстелдің үстіңгі тақтайының астына да кіргізуге болады* (Орнату бойынша нұсқаулық парағын қараңыз).

3. Ыдыс жуу машинасын тегіс әрі қалыпты еденге орналастырыңыз. Еден тегіс болмаса, құрылғының алдыңғы аяқтарын реттеп, оны көлденең қалыпқа жеткізуге болады. Құрылғы дұрыс түзуленсе, ол қалыпты болады және жұмыс істеп тұрған кезде жылжу немесе діріл мен шуыл шығару мүмкіндігі аз болады.

4. Артқы аяқтың биіктігін құрылғының алдыңғы жағынан реттеңіз* ыдыс жуу машинасының төменгі орта бөлігінде 8 мм тесігі бар алты бұрышты гайка кілтін (қызыл түсті) сағат тілі бағытымен бұрсаңыз биіктік артады, ал сағат тіліне қарсы бағытта бұрсаңыз, биіктік азаяды.

Су мен токты қосу

▲ Су мен токты тек білікті маман қосуы тиіс.

▲ Ыдыс жуу машинасы су түтіктерінің немесе ток сымдарының үстінде тұрмауы керек.

▲ Құрылғыны су жеткізу желісіне жаңа түтіктермен қосу қажет.

Ескі түтіктерді қолданбаңыз.

Судың кіріс және шығыс түтіктерін, сондай-ақ, ток сымын ең жақсы орнатуға қол жеткізу үшін құрылғының оң немесе сол жағынан өткізуге болады.

Судың кіріс түтігін жалғау

- Қолайлы суық суды жалғау нүктесіне: түтікті жалғамас бұрын, судағы қалдықтар құрылғыны бітеп тастамауы үшін, су тап-таза болғанша, оны ағызып алыңыз; бұл әрекетті орындағаннан кейін, кіріс түтігін шүмекке $\frac{3}{4}$ газдық бұранда қосылымымен мықтап бұраңыз.
- Қолайлы ыстық суды жалғау нүктесіне: температурасы 60°C-тан аспаса, ыдыс жуу машинасына желіден ыстық су беруге болады (радиаторлары бар орталық жылыту жүйеңіз болса). Суық суды қосуда айтылғандай, түтікті шүмекке бұраңыз.

▲ Кіріс түтігінің ұзындығы жеткіліксіз болса, мамандырылған дүкенге немесе куәландырылған маманға хабарласыңыз («Көмек» бөлімін қараңыз).

▲ Судың қысымы Техникалық деректер кестесінде көрсетілген мәндер аралығында болуы тиіс (қасындағы ақпаратты қараңыз).

▲ Түтікті майыстыруға немесе оған қысым салуға болмайды.

Судың шығыс түтігін жалғау

Шығыс түтігін (майыстырмай) диаметрі ең азында 4 см болатын су ағызу түтігіне жалғаңыз.

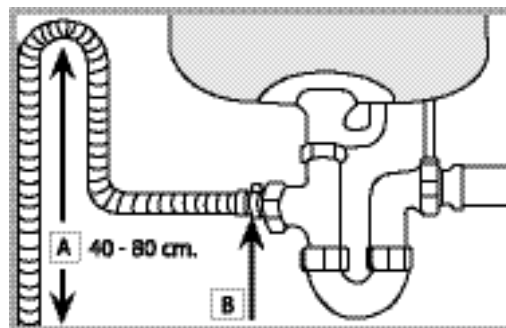

Шығыс түтігі еденнен немесе ыдыс жуу машинасы тұрған беттен 40-80 см аралығында болуы тиіс (A). Судың шығыс түтігін шұңғылшаның ағызу түтігіне қоспас бұрын, пластикалық тығынды алып тастаңыз (B).

Су алып кетуден қорғау

Су алып кетуіне жол бермеу үшін, ыдыс жуу машинасы: - қалыпсыз жағдайларда немесе құрылғының ішінен су ағып кеткен кезде су көзін бұғаттайтын арнайы жүйемен жабдықталған.

Сондай-ақ, кейбір үлгілер *New Acqua Stop** деп аталатын қосымша қауіпсіздік құралымен жабдықталған, ол тіпті кіріс түтігінің жыртылып кеткенінде де су алып кетуден қорғайды.

* Тек кейбір үлгілерде бар.



ЕСКЕРТУ: ҚАУІПТІ КЕРНЕУ!

Судың кіріс түтігін ешбір жағдайда қиюшы болмаңыз, себебі онда ток өтетін электр бөліктер бар.

Токқа жалғау

Айырды розеткаға қоспас бұрын, мына жағдайларға көз жеткізіңіз:

- Розетка жерге тұйықталған және ағымдағы ережелерге сәйкес келеді.
- Розетка құрылғының ең көп қуатына шыдай алады. Бұл мән есіктің ішкі жағында орналасқан деректер тілімшесінде көрсетілген («Құрылғының сипаттамасы» деп аталатын тарауды қараңыз).
- Ток желісінің кернеуі деректер тілімшесінде көрсетілген мәндер ауқымында жатыр.
- Розетка құрылғының штепсельдік ұшына сәйкес келеді. Олай болмаса, куәландырылған маманды шақыртып, айырды ауыстырыңыз («Көмек» бөлімін қараңыз); ұзарту кабельдерін немесе бірнеше розетканы қолданбаңыз.

Құрылғы орнатылғаннан кейін, ток сымы мен розеткаға оңай қол жеткізу мүмкін болуы тиіс.

Сымды майыстыруға немесе оған қысым салуға болмайды.

Ток сымы зақымдалса, барлық ықтимал қатерлерден сақтану үшін оны өндіруші немесе оның Техникалық көмек көрсету қызметі ауыстыруы керек («Көмек» бөлімін қараңыз)

Бұл ережелер орындалмаса, Компания кез келген жағымсыз оқиғаларға жауапты болмайды.

Конденсациядан қорғайтын лента*

Ыдыс жуу машинасын орнатқаннан кейін, есікті ашып, түзілуі мүмкін конденсациядан қорғау үшін желімді мөлдір лентаны ағаш тартпаның астына жабыстырыңыз.

Бірінші жуу циклына қатысты кеңес

Құрылғы орнатылғаннан кейін, бірінші жуу циклын іске қоспас бұрын, тұз диспенсерін сумен толық толтырыңыз да, содан кейін ғана оған шамамен 1 кг тұз қосыңыз («Шаюға көмекші зат және тұз» деп аталатын тарауды қараңыз). Су асып төгілуі мүмкін: бұл қалыпты жағдай және проблема емес. Су қаттылығының мәнін таңдаңыз («Шаюға көмекші зат және тұз» деп аталатын тарауды қараңыз). - Тұз машинаға құйылғаннан кейін, ТҰЗ АЗ индикатор шамы* сөнеді.

Тұз контейнері толтырылмаса, нәтижесінде су жұмсартқышы мен жылыту бөлігі зақымдалуы мүмкін.

ECODESIGN REGULATION

ЕСО Жуу циклы уат белгісіндегі деректер нәсіп тәртіпін стандартты цикл; бұл циклды ластану дЦрежесі орташа ыдыс-аяты жуу үшін қолдануға болады және осы ыдыс-ая тіріне уат пен суды ел тиімді тірде жұмсайды. Тұтынуды одан Црі аз айту үшін ыдыс жуу машинасын тек толтырып жұмыс істетіліз.

Кіту күйіндегі тұтынуы: лосылып тұру режиміндегі тұтынуы: 4,5 Жуу йшірулі режиміндегі тұтынуы: 1,3 Жуу Негізгі циклдарға арналған тұтыну деректерінің кестесі

	Стандартты шарттар*			Пайдаланушы шарттары**		
	уат тұтынуы (кВт/цикл)	Су тұтынуы (л/цикл)	Мерзім (мин/цикл)	уат тұтынуы (кВт/цикл)	Су тұтынуы (л/цикл)	Мерзім (мин/цикл)
льАРльЫНДЫ	1,50	15	150	1,30	14	135
льАЛЫПТЫ	1,20	15	120	1,05	14	110

* Цикл деректері EN 50242 Еуропалық стандартқа сәйкес, зертханада алынған мЦндерді кйрсетеді.

** Деректер тұтынуының пайдаланушының ыдыс-аятарымен жіктеп, жұмыс істету арқылы жазылған мЦндерден алынған.

Изделие:	Посудомоечная машина
Торговая марка:	
Торговый знак изготовителя:	
Модель:	MVFTA+5H
Изготовитель:	Indesit Company
Страна-изготовитель:	Италия
Загрузка	14 столовых наборов
Размеры	ширина 59,5 см высота 82 см глубина 57 см
Номинальное значение напряжения электропитания или диапазон напряжения	220-240 V ~
Условное обозначение рода электрического тока или номинальная частота переменного тока	50 Hz
Давление воды	0,05-1MPa (0,5-10 bar) 7,25-145 psi
Предохранитель	См. табличку технических данных на оборудовании
Класс мойки	A
Класс сушки	A
Класс энергопотребления	A
Потребление электроэнергии	0,98 кВт/час
Потребление воды за стандартный цикл мойки	10 л
Класс защиты от поражения электрическим током	Класс защиты I
     KZ.O.02.0361	<p>Оборудование соответствует следующим директивам Европейского Экономического Сообщества:</p> <ul style="list-style-type: none"> -2006/95/EC («Низкое напряжение») - 2004/108/EC («Электромагнитная совмести-мость») - 2009/125/EC («Comm. Reg. 1016/2010») (Ecodesign) - 2002/96/EC («Утилизация электрического и электронного»)
IPX0 В случае необходимости получения информации по сертификатам соответствия или получения копий сертификатов соответствия на данную технику, Вы можете отправить запрос по электронному адресу cert.rus@indesit.com.	- 1-ая цифра в S/N соответствует последней цифре года, - 2-ая и 3-я цифры в S/N - порядковому номеру месяца года, - 4-ая и 5-ая цифры в S/N - числу определенного месяца и года.
Дату производства данной техники можно получить из серийного номера, расположенного под штрих- кодом (S/N XXXXXXXXXX * XXXXXXXXXXXXX), следующим образом:	
Производитель:	Indesit Company S.p.A.
	Виале А. Мерлони 47, 60044, Фабриано (АН), Италия
Импортер:	ООО «Индезит РУС»
С вопросами (в России) обращаться по адресу:	до 01.01.2011: Россия, 129223, Москва, Проспект Мира, ВВЦ, пав. 46 с 01.01.2011: Россия, 127018, Москва, ул. Двинцев, дом 12, корп. 1

Құрылғының сипаттамасы

Жалпы көрініс

KZ

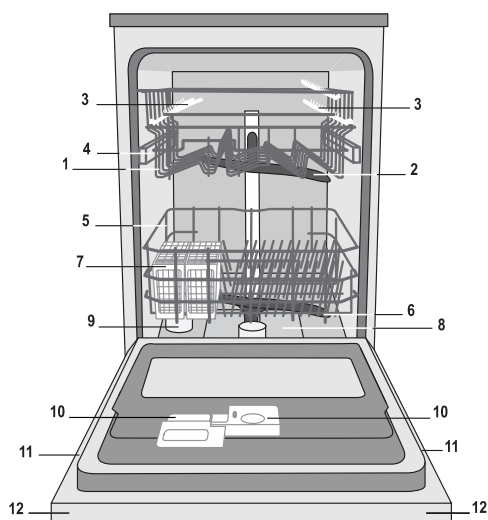

1. Жоғарғы тартпа
2. Жоғарғы тозаңдатқыш өзекше
3. Қайырмалы бөлімшелер
4. Тартпаның биіктігін реттеу құралы
5. Төменгі тартпа
6. Төменгі тозаңдатқыш өзекше
7. Ыдыс-аяқ себеті
8. Жуу сүзгісі
9. Тұз диспенсері
10. Жуғыш зат пен шаюға көмекші зат диспенсерлері
11. Деректер тілімшесі
12. Басқару панелі***

Басқару панелі



***Тек толығымен ішке салынатын үлгілерде.

* Тек кейбір үлгілерде бар.

Ыдыс жуу машинасының үлгісіне байланысты жуу циклдарының саны мен түрі және опциялар әртүрлі болуы мүмкін.

Тартпаларды жүктеу

KZ

▲ Тартпаларды жүктемес бұрын, ыдыс-аяқтан барлық тамақ қалдықтарын тазалаңыз және стақандар мен шыныаяқтан сұйықтықтарды төгіңіз. Құрылғыны жүктегеннен кейін, тозаңдатқыш өзекшелер еркін жылжи алатынын тексеріңіз.

Төменгі тартпа және ыдыс-аяқ себеті

Төменгі тартпаға табаларды, қақтақтарды, төрелкелерді, салат ыдыстарын, ыдыс-аяқтарды және т.б. салуға болады. Үлкен төрелкелер мен қақтақтарды тартпаның шеткі жақтарына қойған абзал.

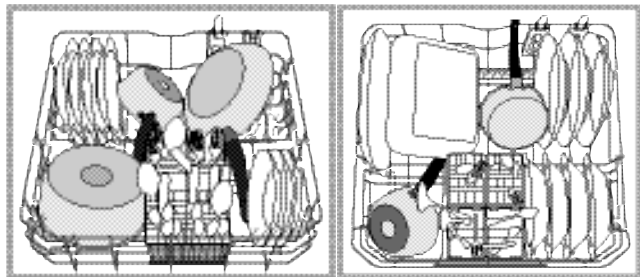

Бірнеше ыдыс жуу машиналары қайырмалы бөлімшелермен* жабдықталады, оларды төрелкелерді салған кезде тік қалыпта немесе кастрөлдер, салат ыдыстарын немесе табаларды салған кезде көлденең қалыпта қолдануға болады.

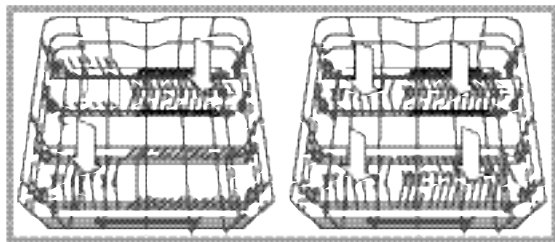

Ыдыс-аяқ себетінің түрі (модульді немесе модульді емес) ыдыс жуу машинасының үлгісіне байланысты әртүрлі болады. Модульді емес себетті тек төменгі тартпаның алдыңғы жағына қоюға болады.

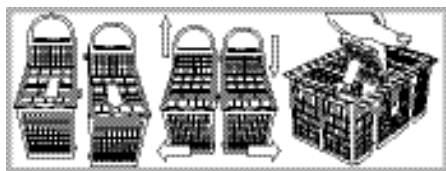
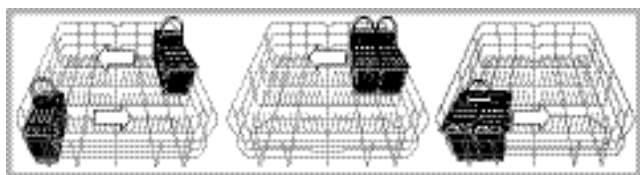

Екеуінде де, ыдыс-аяқтарды салу ыңғайлы болуы үшін, жоғарғы жақтарында торлар болады.

▲ Өткір жиектері бар пышақтар және басқа құралдар төмен қаратылып ыдыс-аяқ себетіне салынуы керек немесе оларды жоғарғы тартпадағы қайырмалы бөліктерге көлденең қоюға болады.

* Тек кейбір үлгілерде бар.

Жоғарғы тартпа

Бұл тартпаға нәзік және жеңіл ыдыс-аяқты салыңыз: стақандар, шыныаяқтар, табақшалар және таяз салат ыдыстары.

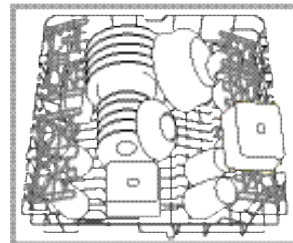
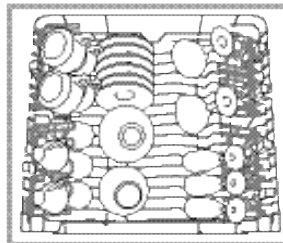

Орнын реттеуге болатын қайырмалы бөліктер

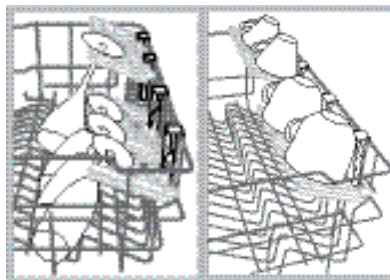

Ыдыс-аяқтарды тартпада оңай реттеу үшін қайырмалы бөліктерді әртүрлі биіктіктерде орналастыруға болады. Шарап стақандарының аяқтарын тиісті ұяларға кіргізу арқылы оларды қайырмалы бөліктерде қауіпсіз түрде орналастыруға болады.

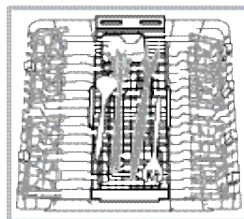

Кейбір ыдыс жуу машиналарының үлгілері суырма науалармен* жабдықталған, оны ас құралдарын немесе кіші шыныаяқтарды салу үшін қолдануға болады. Жуу тиімділігі оңтайлы болуы үшін көлемді ыдыс-аяқтарды науаның дәл астына қоймауға тырысыңыз.

Жоғарғы тартпаның биіктігін реттеу

Ыдыс-аяқты реттеуді жеңілдету үшін жоғарғы тартпаны жоғары немесе төмен жылжытуға болады.

▲ Жоғарғы тартпаның биіктігі негізінде ТАРТПА БОС БОЛҒАНДА реттелуі керек.

Тартпаны тек бір жағынан көтеріп немесе төмендетіп қоюшы БОЛМАҢЫЗ.

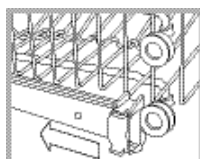

Сол және оң бағыттауыш тірегіштерін ашып, тартпаны суырып алыңыз; оны қажетінше жоғары немесе төмен қарай жылжытыңыз да, алдыңғы дөңгелектер орнына келгенше бағыттауыштар бойымен сырғытып, тірегіштерді жабыңыз (*суретті қараңыз*).

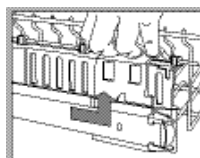

Тартпа **Қос орын тұтқаларымен*** жабдықталған болса (*суретті қараңыз*), жоғарғы тартпаны тоқтау нүктесіне жеткенше суырыңыз да, тартпаның бүйірлеріндегі тұтқалардан ұстап оны жоғары немесе төмен қарай жылжытыңыз,

одан кейін орнына түскенше ақырындап жіберіңіз.

Ыдыс жуу машинасында жууға болмайтын заттар

- Ағаш заттар, тұтқалары ағаштан жасалған немесе жабыстырылған бөліктері бар нысандар.
- Алюминий, мыс, жез, қалайы-қорғасын қоспасы немесе қалайыдан жасалған заттар.
- Қызуға шыдамайтын пластикалық материалдан жасалған заттар.
- Көне немесе қолмен боялған фарфор.
- Көне күміс. Дегенмен, көне емес күмісті нәзік жуу циклын қолдана отырып ыдыс жуу машинасында жууға болады, бірақ ол басқа металдарға тимеуі тиіс.

▲ Ыдыс жуу машинасында жууға болатын ыдыс-аяқты пайдалануды ұсынамыз.

Іске қосу және пайдалану

KZ

Ыдыс жуу машинасын іске қосу

1. Шүмекті ашыңыз.
2. Есікті ашып, ҚОСУ/ӨШІРУ түймесін басыңыз: қысқа сигнал естіледі және дисплей мен опция индикатор шамдары жанады.
3. Жуғыш затты өлшеңіз (төменнен қараңыз).
4. Тартпаларды жүктеңіз («Тартпаларды жүктеу» бөлімін қараңыз).
5. «Р» түймесін басу арқылы ыдыс-аяқ түрі мен оның ластану дәрежесіне сәйкес жуу циклын таңдаңыз (Жуу циклдарының кестесін қараңыз).
6. Жуу опцияларын таңдаңыз (қасындағы ақпаратты қараңыз).
7. Есікті жабу арқылы жуу циклын бастаңыз: жуу циклының басталғанын ұзақ сигнал білдіреді.
8. Екі қысқа және бір ұзақ сигнал жуу циклының аяқталғанын білдіреді, сондай-ақ, дисплейде жуу циклдарының саны жыпылықтайды. Есікті ашып, ҚОСУ/ӨШІРУ түймесін басу арқылы құрылғыны өшіріңіз, одан кейін шүмекті жабыңыз да, құрылғының айырын розеткадан ағытыңыз.
9. Қолыңызды күйдіріп алмау үшін, ыдыс-аяқты бірнеше минуттан кейін ғана алыңыз. Тартпаларды төменнен бастап босатыңыз.

⚠ - Токты барынша аз тұтыну үшін құрылғы белгілі бір белсенсіздік кездерінде автоматты түрде өшеді.

⚠ АВТО ЖУУ ЦИКЛДАРЫ*: ыдыс жуу машинасының бұл үлгісі ластану дәрежесін өлшеп, ең тиімді әрі үнемді жуу циклын автоматты түрде таңдауға мүмкіндік беретін арнайы датчикпен жабдықталған. Датчиктің жұмысына байланысты авто жуу циклдарының ұзақтығы әртүрлі болуы мүмкін.

⚠ Ыдыс-аяқ аз ластанған болса немесе ыдыс жуу машинасына салынбас бұрын шайылған болса, жуғыш заттың мөлшерін азайтыңыз.

Орындалып жатқан жуу циклын өзгерту

Жуу циклын таңдау барысында қате кеткен болса, цикл жаңа ғана басталған болған жағдайда, оны өзгерту мүмкін: бұдың шығуына жол бермей есікті ашыңыз да, ҚОСУ/ӨШІРУ түймесін басып ұстап тұрыңыз; құрылғы ұзақ сигнал беріп өшеді. Құрылғыны ҚОСУ/ӨШІРУ түймесінің көмегімен қайтадан қосып, жаңа бір жуу циклын және кез келген қажетті опцияларды таңдаңыз; есікті жабу арқылы циклды бастаңыз.

Қосымша ыдыс-аяқ қосу

Құрылғыны өшірмей-ақ, шыққан бұға тимеуге тырысып есікті ашыңыз да, ыдыс-аяқты ыдыс жуу машинасының ішіне қойыңыз. Есікті жабыңыз: цикл тоқтаған жерінен бастайды.

Кездейсоқ тоқтаулар

Жуу циклы орындалу барысында есік ашылса немесе ток өшіп қалса, цикл тоқтайды. Есік жабылғаннан немесе ток қосылғаннан кейін ол тоқтаған жерінен қайтадан іске қосылады.

Жуғыш затты өлшеу

Жақсы жуу нәтижесі жуғыш заттың дұрыс мөлшері қолданылғанына да байланысты болады; белгіленген мөлшерден көп қолдану жуу тиімділігін арттырмайды және қоршаған ортаны көбірек ластауға әкеледі.

⚠ Ыдыс жуу машиналарына арналып жасалған жуғыш заттарды ғана қолданыңыз.

⚠ Қолмен ыдыс жууға арналған сұйықтықты ҚОЛДАНБАҢЫЗ.

⚠ Шамадан тыс жуғыш затты пайдалану цикл аяқталғанда құрылғы ішінде көбіктің қалуына әкелуі мүмкін.

⚠ Таблеткаларды тек БІРНЕШЕ ФУНКЦИЯСЫ БАР ТАБЛЕТКАЛАР опциясы бар үлгілерде қолданған жөн.

⚠ Әрбір жуу және кептіру циклынан ең жақсы нәтиже алу үшін ұнтақ жуғыш зат, шаюға көмекші сұйықтық пен тұз қолданылуы керек.

А бөлігі: Жууға арналған жуғыш зат

В бөлігі: Алдын-ала жууға арналған жуғыш зат

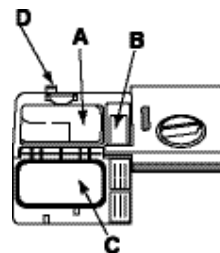

1. «С» қақпағын «D» түймесін басу арқылы ашыңыз.

2. Жуу циклдарының кестесін қарағаннан кейін жуғыш затты салыңыз:

- Ұнтақ жуғыш зат үшін А және В бөліктерін қолданыңыз.
- Таблетка түріндегі жуғыш зат үшін: циклға 1 таблетка қажет кезде,

оны А бөлігіне салып қақпақты жабыңыз; 2 таблетка қажет болса, екінші таблетканы құрылғының түбіне салыңыз.

3. Бөліктің шетіндегі жуғыш зат қалдықтарын сүртіп алып, қақпақ «тық» еткенше итеріп жабыңыз.

Жуу опциялары

Опция таңдалған жуу циклына сәйкес келмесе (Жуу циклдарының кестесін қараңыз), тиісті жарық диоды 3 рет жылдам жыпылықтайды және 2 қысқа сигнал беріледі.

Кешіктіріп бастау

Циклдың басталу уақытын **3, 6 немесе 9** сағатқа кешіктіруге болады.

1. КЕШІКТІРІП БАСТАУ түймесін басыңыз: ол басылған сайын сигнал беріледі және таңдалған уақыт мерзімі көрсетіледі.
2. Жуу циклын таңдап, есікті жабыңыз: сигнал берілгеннен кейін, таймер артқа санауды бастайды.
3. Уақыт аяқталғаннан кейін, индикатор шамы өшеді де, жуу циклы басталады.

Кешіктіру уақытын реттеу және азырақ уақыт мерзімін таңдау үшін КЕШІКТІРІП БАСТАУ түймесін басыңыз. Оны доғару үшін, таңдалған кешіктіріп бастау индикатор шамы сөнгенше, түймені қайта-қайта басыңыз. Есік жабылар-жабылмас, жуу циклы автоматты түрде басталады.

* Тек кейбір үлгілерде бар.

Жоғарғы немесе төменгі тартпаны қолдана отырып жартылай жүктеу*

Жуылатын ыдыс көп болмаса, су, ток пен жуғыш затты үнемдеу үшін жартылай жүктеу циклын қолдануға болады. Жуу циклын таңдап, ЖАРТЫЛАЙ ЖҮКТЕУ түймесін қайта-қайта басыңыз: таңдалған жүктеуге сәйкес келетін үшбұрыш жанады және жуу циклы тек жоғарғы немесе төменгі тартпаны қолданып орындалады.

 Жартылай жүктеу опциясы Түңгі режим және Қысқа уақыт опцияларымен сыйысымды емес.

 Тек жоғарғы немесе төменгі тартпаны жүктеуді және тиісті түрде **жуғыш зат мөлшерін азайтуды ұмытпаңыз.**

Бірнеше функциясы бар таблеткалар*

Бұл опция жуу және кептіру нәтижелерін оңтайландырады. Бірнеше функциясы бар таблеткаларды қолданған кезде, БІРНЕШЕ ФУНКЦИЯСЫ БАР ТАБЛЕТКАЛАР түймесін басыңыз. Оған сәйкес индикатор шамы жанады. «Бірнеше функциясы бар таблеткалар» опциясы жуу циклының мерзімін ұзартады.

 **БІРНЕШЕ ФУНКЦИЯСЫ БАР ТАБЛЕТКАЛАР** опциясын таңдаудан шығармасаңыз, ол келесі жуу циклдары үшін қосылып тұрады.

 Таблеткаларды тек **БІРНЕШЕ ФУНКЦИЯСЫ БАР ТАБЛЕТКАЛАР** опциясы бар үлгілерде қолданған жөн.

 Бірнеше функциясы бар таблеткалардың қолданылуы келтірілмеген жуу циклдарында бұл опцияны қолданбаған жөн (Опциялар кестесін қараңыз).

Қысқа уақыт опциясы*

Жуу және кептіру өнімділігінің деңгейін төмендетпей, негізгі жуу циклдарының мерзімін азайту үшін осы опцияны қолдануға болады.

Жуу циклын таңдағаннан кейін, Қысқа уақыт опциясы түймесін басыңыз; оның таңдалғанын тиісті индикатордың жануы және қысқа сигнал берілуі білдіреді. Опцияны таңдаудан шығару үшін дәл сол түймені тағы бір рет басыңыз.

Түңгі режим опциясы*

Бұл опция құрылғының шуылын азайтып, жуу циклдарының мерзімін ұзартады. Бұл опция пайдалы, себебі ол пайдаланушыларға түңгі уақытқы қуат құнын қолдануға мүмкіндік береді.

Жуу циклын таңдағаннан кейін, Түңгі режим опциясы түймесін басыңыз; оның таңдалғанын тиісті индикатордың жануы және қысқа сигнал берілуі білдіреді. Опцияны таңдаудан шығару үшін дәл сол түймені тағы бір рет басыңыз.

 **Қысқа уақыт және Түңгі режим опциялары бір-бірімен сыйысымды емес.**

 **Қысқа уақыт және Түңгі режим опциялары ЖАРТЫЛАЙ ЖҮКТЕУ опциясымен сыйысымды емес.**



Опциялар кестесі	А	В	С	Д	Е
	Кешіктіріп бастау	Жартылай жүктеу	Таблеткалар	Қысқа уақыт	Түңгі режим
1. Эко	Иә	Иә	Иә	Жоқ	Иә
2. Авто қалыпты	Иә	Иә	Иә	Иә	Иә
3. Күнделікті жуу	Иә	Иә	Иә	Жоқ	Жоқ
4. Суға салып қою	Иә	Иә	Жоқ	Жоқ	Жоқ
5. Авто қарқынды	Иә	Иә	Иә	Иә	Жоқ
6. Жылдам	Иә	Жоқ	Иә	Жоқ	Жоқ
7. Кристалл	Иә	Иә	Иә	Жоқ	Жоқ
8. Авто қос жуу	Иә	Жоқ	Иә	Иә	Жоқ
9. Ультра қарқынды	Иә	Иә	Иә	Жоқ	Жоқ
10. Ерекше қонақ	Иә	Иә	Жоқ	Жоқ	Жоқ
11. Сәби циклы	Иә	Жоқ	Жоқ	Жоқ	Жоқ

* Тек кейбір үлгілерде бар.

Жуу циклдары

Бар ОПЦИЯЛАРДЫ көрү үшүн «Иске қосу және пайдалану» бетіндегі Опциялар кестесін қараңыз.

KZ

Жуу циклын таңдау нұсқаулары	Жуу циклы	Жуғыш зат (A) = A бөлігі (B) = B бөлігі			Кептіруді қамтитын жуу циклдары	Опциялар	Жуу циклының мерзімі (±10% ауытқу) Сағ. Мин.
		Ұнтақ	Сұйықтық	Таблеткалар			
Кастрелдер мен табақтарға қолайлы, қуатты тұтыну деңгейлері төмен, экологиялық тұрғыдан зияны аз жуу циклы	 1. Эко*	29 г (A) 6 г (B)	29 мл (A) 6 мл (B)	1 (A)	Иә	A-B-C-E	2:55'
Орташа ластанған кастрелдер мен табақтар. Стандартты күнделікті жуу циклы.	 2. Авто Қалыпты жуу	29 г (A) 6 г (B)	29 мл (A) 6 мл (B)	1 (A)	Иә	A-B-C-D-E	1:50'
Күнделікті ластанудың шектеулі мөлшері (4 кісілік жинақтар + 1 кастрел + 1 таба)	 3. Күнделікті A 60'	25 г (A)	25 мл (A)	1 (A)	Жоқ	A-B-C	1:00'
Келесі тамақтан табақтардың жүктелуінің аяқталуын күтіп тұрған кезде ыдыстарды алдын ала жуу	 4. Суға салып қою	Жоқ	Жоқ	Жоқ	Жоқ	A - B	0:08'
Қатты ластанған табақтар мен кастрелдер (нәзік заттар үшін пайдаланылмауы тиіс).	 5. Авто Қарқынды	35 г (A)	35 мл (A)	1 (A)	Иә	A-B-C-D	2:25'
Үнемді және жылдам жуу аз ластанған табақтарға қолданылуы тиіс. (Қолданғаннан кейін циклды дереу іске қосыңыз) (2 тәрелке + 4 ас құралы + 1 кастрел + 1 кіші таба).	 6. Жылдам	25 г (A)	25 мл (A)	1 (A)	Жоқ	A-C	0:25'
Жоғары температура сезімтал нәзік заттарға арналған үнемді және жылдам жуу. (Қолданғаннан кейін циклды дереу іске қосыңыз) (жоғарғы тартпада стақандар + төменгі тартпада нәзік тәрелкелер).	 7. Кристалл	35 г (A)	35 мл (A)	1 (A)	Иә	A-B-C	1:30'
Жуу екі тартпада орындалады: жоғарғы тартпада кристалдық заттар мен стақандар үшін нәзік және төменгі тартпада кастрелдер үшін қуатты режим	 8. Авто қос жуу	35 г (A)	35 мл (A)	1 (A)	Иә	A-C-D	1:45'
Қатты ластанған табалар немесе қалдықтар кеуіп қалған кастрелдер.	 9. Ультра қарқынды	35 г (A) 5 г (B)	35 мл (A) 5 мл (B)	1 (A) 1 (құрылғының төменгі жағы)	Иә	A-B-C	2:35'
Сирек қолданылатын және тек шаң жұққан табақтар үшін шаю мен кептіру циклы.	 10. Қонақтар келгенде жуу	Жоқ	Жоқ	Жоқ	Иә	A - B	0:32'
Бөтелкелерді, сақиналарды және емізіктерді тәрелкелермен, шыныаяқтармен, стақандармен және ас құралдарымен бірге жуу үшін дезинфекциялау жуу циклы қолайлы. Ыдыс-аяқ жоғарғы тартпаға салынуы керек.	 11. Сәби заттарын жуу	20 г (A)	20 мл (A)	Жоқ	Иә	A	1:20'

Ескертпелер:

«Күнделікті жуу» және «Жылдам жуу» циклдарын қолданған кезде, оңтайлы нәтижеге ыдыс-аяқтың белгіленген мөлшерін жуу арқылы қол жеткізуге болады.

Жуғыш затты өлшеуді жеңілдету үшін мына жағдайларды есте сақтаған жөн:

1 ас қасық = 15 г ұнтақ = шамамен 15 мл сұйықтық - 1 шәй қасығы = 5 г ұнтақ = шамамен 5 мл сұйықтық

* Эко жуу циклы EN-50242 ережесіне сай келеді. Дегенмен, басқа жуу циклдарына қарағанда көбірек уақыт қажет етеді, азырақ қуат жұмсайды және қоршаған ортаға зияны азырақ болады.

Сынақ зертханаларына арналған ескертпе: салыстырмалы EN сынақ жағдайлары үшін төмендегі мекенжайға электрондық хат жіберіңіз: ASSISTENZA_EN_LVS@indesitcompany.com

Шаюға көмекші зат және тазаланған тұз

KZ

Ыдыс жуу машиналарына арналып жасалған өнімдерді ғана қолданыңыз.

Ас тұзын, өндіріс тұзын немесе қолмен ыдыс жууға арналған сұйықтықты пайдаланбаңыз. Орамада берілген нұсқауларды орындаңыз.

Бірнеше функциясы бар өнімді қолданатын болсаңыз, шаюға көмекші затты пайдаланудың қажеті жоқ; дегенмен, тұз қосқанды жөн санаймыз, әсіресе суы қатты немесе өте қатты жерде тұратын болсаңыз. Орамада берілген нұсқауларды орындаңыз.

Тұз немесе шаюға көмекші затты қоспасаңыз, ТҰЗ АЗ* және ШАЮҒА КӨМЕКШІ ЗАТ АЗ* индикатор шамдары жанып тұра береді.

Шаюға көмекші затты өлшеу

Шаюға көмекші зат ыдыс-аяқты кебуін жеңілдетеді, себебі су беттерінен жылдамырақ ағып кетеді және сондықтан сызықтар немесе дақтар қалдырмайды.

Шаюға көмекші зат диспенсері мына жағдайларда толтырылуы тиіс:

- ШАЮҒА КӨМЕКШІ ЗАТ АЗ* индикатор шамы басқару панелінде жанған кезде;

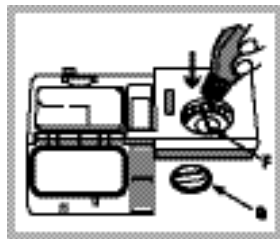

1. Қақпақты (G) сағат тіліне қарсы бағытта бұрау арқылы диспенсерді ашыңыз.
2. Диспенсерден толып ағып кетпеуіне назар аударып, шаюға көмекші затты құйыңыз. Бұл орын алса, төгілген сұйықтықты құрғақ шүберекпен дереу сүртіп алыңыз.

3. Қақпақты орнына бұраңыз.

Шаюға көмекші затты құрылғының ішіне тікелей ЕШҚАШАН құюшы болмаңыз.

Шаюға көмекші заттың мөлшерін реттеу

Кептіру нәтижесіне толығымен қанағат болмасаңыз, қолданылатын шаюға көмекші заттың мөлшерін реттеуіңізге болады. Мөлшерлеу реттегішін (F) алдын ала орнатылған 6 позицияның біріне бұрағышпен бұраңыз (әдепкі позиция 4-ке қойылған):

- Ыдыс-аяқта сызықтар бар болса, реттеу құралын төменірек санға орнатыңыз (1-3).
- Ыдыс-аяқта су тамшылары қалса немесе цикл аяқталғаннан кейін қақ дақтары бар болса, реттегішті жоғарырақ санға орнатыңыз (4-6).

Судың қаттылығын орнату

Әрбір ыдыс жуу машинасы, дәл осы құрылғы түріне арналған тазаланған тұзды пайдалана отырып ыдыс-аяқты жуу үшін пайдаланылатын қақсыз суды қамтамасыз ететін су жұмсартқышымен жабдықталады.

Бұл ыдыс жуу машинасы қоршаған ортаны ластауды азайтуға көмектесетін параметрді ұсынады және мекеніңіздегі судың қаттылығының деңгейіне сәйкес жуу өнімділігін оңтайландырады. Бұл ақпаратты үйіңізге су жеткізетін мекемеден алуға болады.

- Есікті ашып, ҚОСУ/ӨШІРУ түймесін басу арқылы құрылғыны қосыңыз.

- Р түймесін басып, шамамен 5 секунд ұстап тұрыңыз; екі қысқа сигнал естіледі және орнатылған қаттылық саны дисплейде баяу жыпылықтайды (суды жұмсарту жүйесі 3 санына орнатылды).

- Қажетті қаттылық деңгейіне жеткенше Р түймесін қайта-қайта басыңыз (1-2-3-4-5* Су қаттылығының кестесін қараңыз).

- Функциядан шығу үшін шамамен бірнеше секунд күтіңіз немесе басқа опция* түймесін басыңыз, болмаса, ҚОСУ/ӨШІРУ түймесінің көмегімен құрылғыны өшіріңіз.

Тіпті бірнеше функциясы бар таблеткаларды қолдансаңыз да, тұз диспенсері толтырылуы тиіс.

Су қаттылығының кестесі				Т±з контейнерінің сыйымдылығы ⁴ ыныJ орташа мерзімі**
Дәлгей	°dH	°fH	ммоль/л	ай
1	0 - 6	0 - 10	0 - 1	7 ай
2	6 - 11	11 - 20	1,1 - 2	5 ай
3	12 - 17	21 - 30	2,1 - 3	3 ай
4	17 - 34	31 - 60	3,1 - 6	2 ай
5*	34 - 50	61 - 90	6,1 - 9	2/3 апта

0°f мен 10°f аралығындағы м±ңдер ішін т±зды қолдану ұсынылмайды*
б±л параметр циклдардың мерзімін с±ңл ±зартуы м±мкін.
** к±іне 1 жуу циклы ішін.

(°dH = Герман дәрежелерінде өлшенген қаттылық - °f = Франсуз дәрежелерінде өлшенген қаттылық - ммоль/л = бір литрдегі миллимоль)

Тазаланған тұзды өлшеу

Жуу циклын қолдануда барынша жақсы нәтижеге қол жеткізу үшін, диспенсер ешқашан бос болмайтынын қамтамасыз етіңіз. Тазаланған тұз суды қақтан тазалайды, осылайды ыдыс-аяқта тұнбалардың пайда болуына жол бермейді. Тұз диспенсері ыдыс жуу машинасының төменгі бөлігінде орналасқан («Сипаттама» бөлімін қараңыз) және мына жағдайларда толтырылуы тиіс:

- Жасыл қалтқы* тұз диспенсерінің үстінен жай ғана қарағанда көрінбейтін кезде.
- ТҰЗ АЗ* индикатор шамы басқару панелінде жанған кезде;

1. Төменгі тартпаны шығарып алып, контейнер қақпағын бұрап шығарып алыңыз (сағат тіліне қарсы бағытта).



2. Мұны бірінші рет орындаған кезде: су ыдысын шетіне дейін толтырыңыз.

3. Воронканы орналастырып* (суретті қараңыз), тұз контейнерін шетіне дейін толтырыңыз (ол шамамен 1 кг сыйдыруы тиіс); біраз судың ағып кетуі қалыпты жағдай.

4. Воронканы алып тастап*, тесіктен тұз қалдықтарын сүртіп алыңыз; қақпақты су ағыны астында шайыңыз да, қақпақтың төменгі жағындағы жұлдыз пішініндегі төрт кетіктен су ағып кетуі үшін, бетін төмен қаратып бұраңыз. (Жасыл қалтқысы бар тұз қақпағы**)

Контейнерге тұз қосқан сайын бұл процедураны орындаған жөн.

Жуу циклы барысында контейнерге жуғыш зат кіріп кетпейтіндей қақпақ мықтап жабылғанына көз жеткізіңіз (әйтпесе, су жұмсартқышы жөндеуге келмейтіндей бұзылуы мүмкін).

Қажет кезде, жуу циклынан бұрын тұзды өлшеп алыңыз, солайша тұз диспенсерінен шыққан кез келген тұз ерітіндісі жойылады.

* Тек кейбір үлгілерде бар.

Күтім көрсету және техникалық қызмет көрсету

KZ

Су мен тоқты өшіру

- Су ағып кетпеуі үшін әрбір жуу циклынан кейін су шүмегін жауып отырыңыз.
- Құрылғыны тазалаған кезде және техникалық қызмет көрсету жұмыстарын орындаған кезде оны токтан ажыратыңыз.

Ыдыс жуу машинасын тазалау

- Құрылғының сыртқы беттері мен басқару панелін сумен ылғалданған, абразивті емес шүберекпен тазалауға болады. Еріткіштерді немесе абразивті өнімдерді қолданбаңыз.
- Құрылғының ішіндегі кез келген салтақ іздерді сумен және аздап сіркемен ылғалданған шүберекпен кетіруге болады.

Жағымсыз иістердің алдын алу

- Құрылғының іші дымқылданып кетпеуі үшін оның есігін әрдайым біраз ашып ұстаңыз.
- Есік айналасындағы бекіткіштер мен жуғыш зат диспенсерлерін мерзімді түрде ылғал губкамен тазалап отырыңыз. Мұның нәтижесінде бекіткіштерде тамақ тұрып қалмайды, ал бұл жағдай жағымсыз иістердің пайда болуының негізгі себебі.

Тозаңдатқыш өзекшелерді тазалау

Тамақ қалдықтары тозаңдатқыш өзекшелердің бетіне қатып қалып, су шашатын тесіктерді бітеуі мүмкін. Сондықтан, өзекшелерді мерзімді түрде тексеріп, металсыз щеткамен тазаланып тұрғаны жөн. Екі тозаңдатқыш өзекшені де шығарып алуға болады.

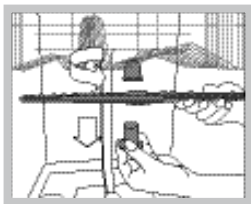

Жоғарғы тозаңдатқыш өзекшені шығарып алу үшін құлыптау сақинасын сағат тіліне қарсы бағытта бұраңыз. Жоғарғы тозаңдатқыш өзекшені тесіктерін жоғары қаратып қайтадан орнына қою керек.



Төменгі тозаңдатқыш өзекшені бүйірлердегі шығыңқы жерлерді басып, оны жоғары қарай тарту арқылы шығарып алуға болады.

Судың кіріс сүзгісін тазалау*

Су түтіктері жаңа немесе ұзақ уақыт бойы қолданылмаған болса, жалғамас бұрын олар арқылы су өткізіп, таза әрі ішінде қалдықтар жоқ екеніне көз жеткізіңіз. Бұл сақтық шарасы орындалмаса, судың кіріс бітеліп, ыдыс жуу машинасы зақымдалуы мүмкін.

▲ Шүмек жағындағы судың кіріс сүзгісін мерзімді түрде

тазалап отырыңыз.

- Су шүмегін жабыңыз.
- Судың кіріс түтігінің шетін босатып алыңыз, одан кейін сүзгіні алып, оны су ағыны астында жақсылап тазалаңыз.
- Сүзгіні орнына қойып, су түтігін орнына бұраңыз.

Сүзгілерді тазалау

Сүзгі жинағы суды тамақ қалдықтарын тазалайтын және одан кейін суды қайта айналдыратын үш сүзгіден тұрады. Әрбір жууда ең жақсы нәтижеге қол жеткізгіңіз келсе, оларды тазалау керек.

▲ Сүзгілерді мерзімді түрде тазалап отырыңыз.

▲ Ыдыс жуу машинасын сүзгісіз немесе сүзгі босап кеткен кезде пайдалануға болмайды.

• Бірнеше рет жуғаннан кейін, сүзгі жинағын тексеріңіз және қажет болса оны металсыз щеткамен әрі төмендегі нұсқауларды орындай отырып, су ағыны астында жақсылап тазалаңыз:

1. Цилиндрлік C сүзгісін сағат тіліне қарсы бағытта бұраңыз да, суырып алыңыз (1-сурет).
2. Шыныаяқ B сүзгісін жиектері аздап басу арқылы шығарып алыңыз (2-сурет).
3. Тот баспайтын болат тілімше A сүзгісін суырып алыңыз (3-сурет).
4. Тұзақты қарап шығыңыз да, кез келген тамақ қалдықтарынан тазартыңыз. жуу циклының сорғысын **ЕШҚАШАН АЛУШЫ БОЛМАҢЫЗ** (4-сурет).

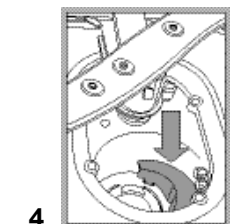
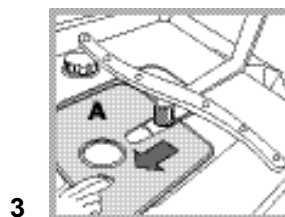
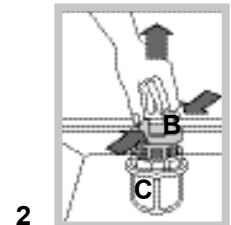
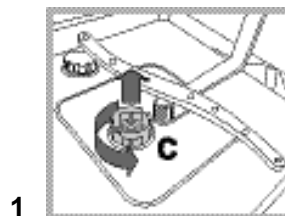

Сүзгілерді тазалағаннан кейін, сүзгі жинағын орнына қойып, оны дұрыстап бекітіңіз; бұл ыдыс жуу машинасының тиімді жұмысы үшін өте маңызды.

Машинаны ұзақ уақыт пайдаланбауға қалдыру

- Құрылғыны токтан ағытып, су шүмегін жабыңыз.
- Құрылғы есігін сәл ашық қалдырыңыз.
- Қайтып келген кезде, ыдыс жуу машинасын бос ұстап жуу циклын іске қосыңыз.

* Тек кейбір үлгілерде бар.

Сақтық шаралары, кеңес және көмек

KZ

 Бұл құрылғы ағымдағы халықаралық қауіпсіздік стандарттарына сай құрылған және өндірілген. Төмендегі ақпарат қауіпсіздік мақсатында берілген, сондықтан оны мұқият оқып шығу қажет.

Жалпы қауіпсіздік

- Бұл құрылғы қауіпсіздіктеріне жауапты адам құрылғыны қолдану бойынша кеңес не нұсқау бермеген жағдайда, дене, сезіну немесе ой қабілеті төмен немесе тәжірибесі мен білімі жеткіліксіз адамдармен (оның ішінде балалармен) қолданылуға арналмаған.
- Балалар құрылғымен ойнамауы үшін оларды бақылау керек.
- Құрылғы үй ішінде қолдануға арналған және коммерциялық немесе өндірістік мақсатта қолдануға арналмаған.
- Құрылғы үйдегі ыдыс-аяқты осы нұсқаулықтағы нұсқауларға сәйкес жуу үшін ересек адамдармен қолданылуға арналған.
- Құрылғыны далада, тіпті үсті жабылған болса да, орнатуға болмайды. Құрылғыны жауын мен найзағай астында қалдыру өте қауіпті
- Жалаң аяқ болған кезде құрылғыға тимеңіз.
- Құрылғыны токтан ажыратқан кезде, розеткадан әрдайым айырынан ұстап тартыңыз, кабелін тартпаңыз.
- Құрылғыны тазаламас немесе кез келген қызмет көрсету жұмысын орындамас бұрын су шүмегін жабу және айырды розеткадан ағыту керек.
- Құрылғы бұзылып қалса, ешбір жағдайда өз бетіңізбен жөндеу мақсатында ішкі бөліктерге тиюші болмаңыз.
- Қыздыру бөлігіне ешқашан тиюші болмаңыз.
- Құрылғының ашық есігіне сүйенбеңіз немесе оған отырмаңыз: бұл құрылғыны аударып түсуі мүмкін.
- Есікті ашық қалдырып кетуге болмайды, себебі ол қауіпті кедергі болып табылады.
- Жуғыш зат пен шаюға көмекші затты балалардан аулақ ұстаңыз.
- Орама материалын ойыншық ретінде қолдануға болмайды.

Қоқысқа тастау

- Орама материалдарын қоқысқа тастау: ораманы қайта пайдалана алу үшін жергілікті заңдарды орындаңыз.
- Қоқыс электр және электрондық жабдықта (WEEE) қатысты 2002/96/ЕС Еуропалық директива үй құрылғылары әдеттегі қала қоқысына тасталмауын мәлімдейді. Қайта қолдану мен қайта өңдеудің құнын оңтайландыру және атмосфера мен адам денсаулығына ықтимал зақымды азайту үшін қолданыстан шыққан құрылғылар бөлек жиналуы тиіс. Құрылғы иесіне қоқыстың бөлек жиналуына қатысты міндеттерін еске салу үшін, барлық өнімдерде үсті айқыш сызылған қоқыс себетінің суреті бар.

Үй құрылғыларын тиісті түрде қоқысқа тастау туралы қосымша ақпарат алу үшін ие адамдар тиісті мекемеге немесе жергілікті құрылғы сатушысына хабарласуы мүмкін.

Қуатты үнемдеу және қоршаған ортаны құрметтеу

Су мен қуатты үнемдеу

- Ыдыс жуу машинасы толған кезде ғана жуу циклын бастаңыз. Ыдыс жуу машинасының толуын күту барысында жағымсыз иістердің алдын алу үшін Суға салып қою циклын қолданыңыз («Жуу циклдары»

бөлімін қараңыз).

- Жуу циклдарының кестесін пайдалана отырып, ыдыс-аяқ түріне және ластану дәрежесіне қолайлы жуу циклын таңдаңыз:
 - Орташа ластанған ыдыстар үшін Эко жуу циклын пайдаланыңыз, ол қуат пен судың төмен деңгейі қолданылатынын қамтамасыз етеді.
 - Жүктеу әдеттегіден азырақ болса, Жартылай жүктеу опциясын* қолданыңыз («Іске қосу және пайдалану» бөлімін қараңыз).
- Егер ток жеткізу келісім-шартында тоқты үнемдеуге арналған уақыт аралықтары болса, төмен баға қолданылатын кезде жуу циклдарын орындаңыз. Кешіктіріп бастау* түймесі («Іске қосу және пайдалану» бөлімін қараңыз) жуу циклдарын тиісті түрде ұйымдастыруға көмектеседі

Фосфат пен хлорды қамтымайтын, құрамында ферменттері бар жуғыш заттар

- Фосфаттарды немесе хлорды қамтымайтын жуғыш заттарды пайдаланған жөн, себебі бұл өнімдер қоршаған ортаға зиянды.
- Ферменттер 50°C шамасындағы температураларда ең тиімді түрде әрекет етеді, және қалыпты 65°C жуу циклындағыдай нәтижеге қол жеткізу үшін нәтижесінде ферменттерді қамтитын жуғыш заттарды температурасы төмен жуу циклдары үшін қолданылады.
- Жуғыш зат ысрап болмауы үшін өндірушінің кеңестеріне, су қаттылығы мен топырық деңгейі және жуылатын ыдыс-аяқ мөлшеріне байланысты өнімді тиісті мөлшерлерде пайдаланыңыз. Биологиялық түрде ыдырайтын болса да, табиғаттың тепетендігіне әсер етуі мүмкін заттарды қамтиды.

Көмек

Көмек қызметіне хабарласпас бұрын:

- Проблеманы Ақаулықтарды жою нұсқаулығын қолдана отырып шешуге болатынын, не болмайтынын тексеріңіз («Ақаулықтарды жою» бөлімін қараңыз).
- Бағдарламаны қайта іске қосыңыз да, проблема кеткенін тексеріңіз.
- Проблема шешілмесе, Қуәландырылған техникалық көмек беру қызметіне хабарласыңыз.

 **Қуәландырылмаған мамандарға қызмет көрсеткізбеңіз.**

Қолыңызда мына ақпаратты ұстаңыз:

- Проблеманың түрі
- Құрылғы нөмірі (Mod.).
- Сериялды нөмір

Бұл ақпаратты құрылғының деректер тілімшесінде табуға болатын («Құрылғының сипаттамасы» бөлімін қараңыз).

* Тек кейбір үлгілерде бар.

Ақаулықтарды жою

Құрылғы жұмыс істемей қалған кезде, Көмек қызметіне телефон соқпас бұрын төмендегі тізімнен шешімді іздеңіз.

KZ

Ақаулық:	Ықтимал себептері / шешімдері:
Ыдыс жуу машинасы іске қосылмайды немесе оны басқару мүмкін емес	<ul style="list-style-type: none"> Құрылғыны ҚОСУ/ӨШІРУ түймесін басу арқылы өшіріңіз, одан кейін оны бір шамамен бір минуттан кейін қосып, бағдарламаны қайта орнатыңыз. Құрылғы розеткаға дұрыс қосылмаған. Ыдыс жуу машинасының есігі дұрыс жабылмаған.
Есік жабылмайды	<ul style="list-style-type: none"> Құлып босатылған. «Тық» еткен дыбыс естілгенше есікті қатты итеріңіз.
Ыдыс жуу машинасынан су ағызылмайды.	<ul style="list-style-type: none"> Ыдыс жуу машинасының циклы әлі аяқталмаған. Судың кіріс түтігі майысқан («Орнату» бөлімін қараңыз). Ағызу түтігі бұғатталған. Сүзгі тамақ қалдықтарымен бітеліп қалған.
Ыдыс жуу машинасы шамадан тыс шуыл шығарады.	<ul style="list-style-type: none"> Табақтар бір-біріне немесе тозаңдатқыш өзекшеге тиіп тарсылдайды. Тым көп көбік түзілген: жуғыш зат дұрыс өлшенбеген немесе ол ыдыс жуу машиналарында қолдануға қолайлы емес («Іске қосу және пайдалану» бөлімін қараңыз).
Табақтар мен стақандардың бетінде ақ түсті қабықшамен немесе тат қалдықтарымен қапталған.	<ul style="list-style-type: none"> Тазаланған тұз мөлшері аз немесе мөлшерлеме параметрі судың қаттылығына дұрыс қойылмаған («Шаюға көмекші зат және тұз» бөлімін қараңыз). Тұз диспенсерінің қақпағы дұрыс жабылмаған. Шаюға көмекші зат таусылған немесе оның мөлшерлемесі тым төмен.
Табақтар мен стақандар сызылған немесе реңгі көкшіл.	<ul style="list-style-type: none"> Шаюға көмекші заттың мөлшерлемесі тым жоғары.
Ыдыс-аяқ дұрыс кептірілмейді.	<ul style="list-style-type: none"> Кептіру бағдарламасы жоқ жуу циклы таңдалған. Шаюға көмекші зат таусылған немесе оның мөлшерлемесі тым төмен («Шаюға көмекші зат және тұз» бөлімін қараңыз). Шаюға көмекші зат диспенсерінің параметрі қолайлы емес. Ыдыс-аяқ жабыспайтын материалдан немесе пластиктен жасалған.
Табақтар таза емес.	<ul style="list-style-type: none"> Тартпаларға тым көп ыдыс салынған («Тартпаларға ыдыс салу» бөлімін қараңыз). Ыдыс-аяқ дұрыс реттелмеген. Тозаңдатқыш өзекшелер еркін жылжи алмайды. Жуу циклы тым нәзік («Жуу циклдары» бөлімін қараңыз). Тым көп көбік түзілген: жуғыш зат дұрыс өлшенбеген немесе ол ыдыс жуу машиналарында қолдануға қолайлы емес («Іске қосу және пайдалану» бөлімін қараңыз). Шаюға көмекші зат бөлігіндегі қақпақ дұрыс жабылмаған. Сүзгі кір немесе бітеліп қалған («Күтім көрсету және техникалық қызмет көрсету» бөлімін қараңыз). Тазаланған тұз деңгейі төмен («Шаюға көмекші зат және тұз» бөлімін қараңыз).
Ыдыс жуу машинасына су кірмейді - Шүмек өшірулі дабылы (бірнеше қысқа сигнал беріледі) (ҚОСУ/ӨШІРУ индикатор шамы жыпылықтайды да, дисплейде 6 саны көрсетіледі).	<ul style="list-style-type: none"> Жүйеде су жоқ. Судың кіріс түтігі майысқан («Орнату» бөлімін қараңыз). Шүмекті ашыңыз, сонда құрылғы бірнеше минуттан кейін іске қосылады. Құрылғының құлпы белсендірілген, себебі сигнал берілгенде ешбір әрекет жасалмаған. <p>ҚОСУ/ӨШІРУ түймесінің көмегімен құрылғыны өшіріңіз, одан кейін шүмекті ашыңыз да, дәл сол түймені 20 секундтан кейін басу арқылы құрылғыны қайтадан қосыңыз. Құрылғыны қайта бағдарламалап, жуу циклын қайтадан бастаңыз.</p>
Судың кіріс түтігінің дабылы / Судың кіріс сүзгісі бұғатталған (ҚОСУ/ӨШІРУ индикатор шамы жыпылықтайды да, дисплейде 7 саны көрсетіледі).	<ul style="list-style-type: none"> ҚОСУ/ӨШІРУ түймесін басу арқылы құрылғыны өшіріңіз. Су ағып кету қаупін жою үшін шүмекті жабыңыз және айырды розеткадан суырып алыңыз. Судың кіріс сүзгісін қалдықтар бітеп тастамағанына көз жеткізіңіз («Күтім көрсету және техникалық қызмет көрсету» тарауын қараңыз).

KZ