

**RU**

Русский

## **Руководство по эксплуатации** **ВАРОЧНАЯ ПАНЕЛЬ**

### **Содержание**

Руководство по эксплуатации, 1  
Предупреждения, 2  
Сервисное обслуживание, 3  
Описание изделия, 4  
Установка, 5  
Включение и эксплуатация, 9  
Предосторожности и рекомендации, 9  
Техническое обслуживание и уход, 10  
Неисправности и методы их устранения, 11

**KZ**

Қазақша

## **Пайдалану нұсқаулығы** **ПЛИТА**

### **Мазмұны**

Пайдалану нұсқаулығы, 1  
Ескертулер, 2  
Көмек, 3  
Құрылғы сипаттамасы, 4  
Орнату, 12  
Қосу және пайдалану, 16  
Сақтандырулар мен кеңестер, 16  
Жөндеу және күтім, 17  
Ақаулықтарды жою, 17

RU

## Предупреждения

**ВНИМАНИЕ:** Данное изделие и его доступные комплектующие сильно нагреваются в процессе эксплуатации. Будьте осторожны и не касайтесь нагревательных элементов. Не разрешайте детям младше 8 лет приближаться к изделию без контроля. Данное изделие может быть использовано детьми старше 8 лет и лицами с ограниченными физическими, сенсорными или умственными способностями или без опыта и знания о правилах использования изделия при условии надлежащего контроля или обучения безопасному использованию изделия с учетом соответствующих рисков. Не разрешайте детям играть с изделием. Не разрешайте детям осуществлять чистку и уход за изделием без контроля взрослых.

**ВНИМАНИЕ:** Опасно оставлять включенную конфорка с маслом или жиром без присмотра, так как это может привести к пожару. НИКОГДА не пытайтесь погасить пламя/пожар водой. Прежде всего выключите изделие и накройте пламя крышкой или огнеупорной тканью

**ВНИМАНИЕ:** Опасность пожара: не оставляйте предметов на варочных поверхностях.

Никогда не используйте паровые чистящие агрегаты или агрегаты под высоким давлением для чистки изделия.

Удалите жидкость из крышки перед открытием. Не закрывать стеклянную крышку (если имеется) с газовыми горелками или электрическая плита еще горячая.

Изделие не рассчитано на включение посредством внешнего синхронизатора или отдельной системы дистанционного управления.

**ВНИМАНИЕ:** Использование несоответствующих план защиты может привести к несчастным случаям.

KZ

## Ескертулер

**ЕСКЕРТУ:** Құрылғы мен оның қол жететін бөліктері жұмыс кезінде қызуы мүмкін. Қыздыру элементтеріне тигеуге назар аударыңыз. 8-ге толмаған балаларға үздіксіз бақылау болмаса, құрылғыдан аулақ ұстау керек. Бұл құрылғыны қауіпсіз түрде қолдану бойынша кеңес не нұсқау берілген және ықтимал қауіп-қатерлерді түсінетін жағдайда, оны 8-ге толған балалар мен дене, сезіну немесе ой қабілеті төмен немесе тәжірибесі мен білімі жеткіліксіз адамдар қолдана алады. Балаларға құрылғымен ойнауға болмайды. Балаларға бақылаусыз құрылғыны тазалауға және оған қызмет көрсетуге болмайды.

**ЕСКЕРТУ:** Плитада майға тамақ пісірген кезде бақылап тұрмау қауіпті болуы және өрт шығуға әкелуі мүмкін.

Өртті ЕШҚАШАН сумен өшіруші болмаңыз, оның орнына құрылғыны өшіріп, жалынды жабыңыз, мысалы қақпақпен немесе өртенбейтін матамен.

**ЕСКЕРТУ:** Өрт қаупі бар: пісіру беттерінде заттарды сақтамаңыз.

Автоматты түрде тазарту кезінде құрылғының беті ыстық болатындықтан балаларды одан алыс жерде ұстаңыз.

Металл заттарды (пышақтар, қасықтар, таба қақпақтары, т.б.) конфоркаға қоймаңыз, себебі олар қызып кетуі мүмкін.

Құрылғы сыртқы таймермен немесе бөлек қашықтан басқару жүйесімен басқарылуға арналмаған.

**АБАЙ БОЛЫҢЫЗ:** сәйкес келмейтін конфоркалардың қорғану құралдарын пайдалану жазатайым оқиғаларға себеп болуы мүмкін.

---

**RU**

## Сервисное обслуживание

Перед тем как обратиться в Центр Технического Обслуживания:

- тип неисправности
- модель изделия (Мод.)
- номер тех. паспорта (сериинный №)

Эти данные вы найдете на паспортной табличке, расположенной на изделии.

**KZ**

## Көмек

Байланыс ақпараты:

- туындаған проблема түрі.
- құрылғының моделі (Мод.).
- сериялық нөмірі (С/н).

Бұл ақпарат құрылғыда орнатылған деректеме кестесінде немесе орамадан табылуы мүмкін.

RU

## Описание изделия

### Общи вид

1. Опорные решетки для **КАСТРЮЛЬ И СКОВОРОД**
2. **ГАЗОВЫЕ КОНФОРКИ**
3. Регуляторы **ГАЗОВЫХ КОНФОРОК**
4. Свеча зажигания **ГАЗОВЫХ КОНФОРОК**
5. **ЗАЩИТНОЕ УСТРОЙСТВО**

- **ГАЗОВЫЕ КОНФОРКИ** имеют разную мощность и размер. Выберите конфорку, наиболее соответствующую диаметру используемой посуды.
- Регуляторы **ГАЗОВЫХ КОНФОРОК** служат для регуляции пламени.
- Свеча **ЗАЖИГАНИЯ ГАЗОВЫХ КОНФОРОК** для автоматического зажигания нужной конфорки.
- **УСТРОЙСТВО БЕЗОПАСНОСТИ** при случайном гашении пламени перекрывает подачу газа.

KZ

## Құрылғы сипаттамасы

### Жалпы шолу

- 1 **ЫДЫСТАРҒА** арналған тіреуіш тор
- 2 **ГАЗ КОНФОРКАЛАРЫ**
- 3 **ГАЗ КОНФОРКАЛАРЫН** реттеу тұтқасы
- 4 **ГАЗ ЖАНАРҒЫЛАРЫН** тұтандыру оттығы
- 5 **ҚОРҒАНЫС ҚҰРАЛЫ**

- **ГАЗ КОНФОРКАЛАРЫ** өлшемі мен қуатына қарай әртүрлі болады. Тамақ пісіру үшін тиісті оттықты ыдыстың диаметріне қарай таңдаңыз.
- **ОТТЫҚТАРДЫ** басқару тұтқалары жалынның өлшемін реттейді.
- **ГАЗ ОТТЫҒЫНЫҢ ТҰТАТУ ҚҰРАЛЫ** белгілі бір оттықты автоматты түрде жандыруға мүмкіндік береді.
- **ҚАУІПСІЗДІК ҚҰРЫЛҒЫСЫ** жалын байқаусыз өшірілсе, газ ағынын тоқтатады.

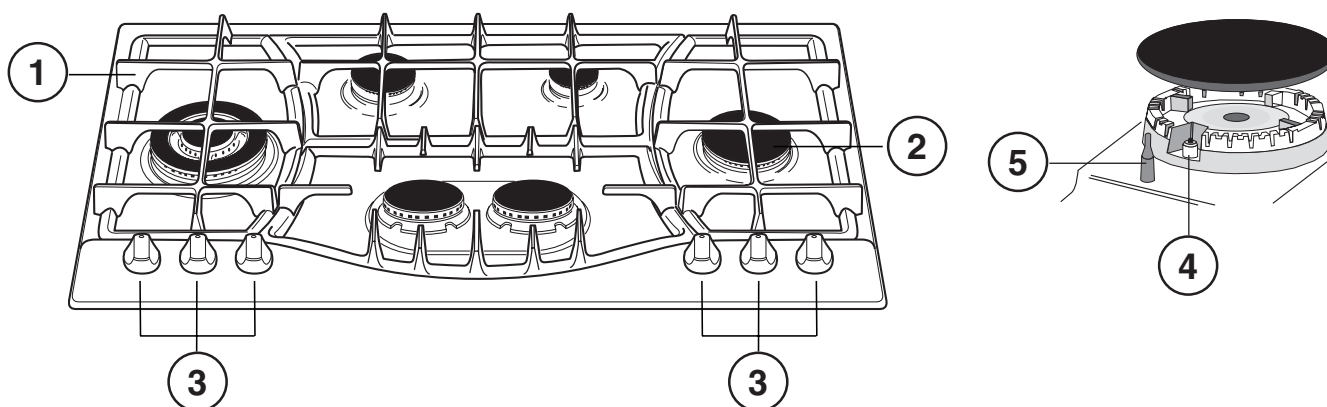

## Установка

! Важно сохранить данное руководство для его последующих консультаций. В случае продажи, передачи изделия или при переезде на новое место жительства необходимо проверить, чтобы руководство оставалось вместе с изделием, для того чтобы его новый владелец мог ознакомиться с правилами эксплуатации и с соответствующими предупреждениями.

! Внимательно прочитайте инструкции: в них содержатся важные сведения об установке, эксплуатации и безопасности изделия.

### Расположение

! Не разрешайте детям играть с упаковочными материалами. Упаковочные материалы должны быть уничтожены в соответствии с правилами раздельного сбора мусора (см. Предосторожности и рекомендации).

! Монтаж изделия производится в соответствии с данными инструкциями квалифицированными специалистами. Неправильный монтаж изделия может стать причиной повреждения имущества и причинить ущерб людям и домашним животным.

! Данное изделие может быть установлено и использоваться только в помещениях с постоянной вентиляцией в соответствии с положениями действующих Нормативов. Необходимо соблюдать следующие требования:

- В помещении должна быть предусмотрена система дымоудаления в атмосферу, выполненная в виде вытяжного зонта или электровентилятора, автоматически включающихся каждый раз, когда включается изделие.



- В помещении должна быть предусмотрена система, обеспечивающая достаточный приток воздуха для надлежащего горения. Расход воздуха, необходимого для горения, должен быть не менее 2 м<sup>3</sup>/час на кВт установленной мощности.



Приток воздуха может обеспечиваться непосредственно снаружи здания через воздуховод полезным сечением не менее 100 см<sup>2</sup> и диаметром, исключающим возможность случайного засорения.



Или же воздухозабор может осуществляться из смежных помещений, оснащенных вентиляционным отверстием, сообщающимся с улицей, как описано выше, при условии, что это не общие зоны здания, пожароопасные помещения и не спальни.

- Интенсивное и длительное использование устройства может потребовать дополнительной вентиляции, например, открытие окна или более эффективная вентиляция с повышением механической мощности вытяжки, если она уже существует.

- Сжиженный газ пропан-бутан тяжелее воздуха и следовательно застаивается внизу. По этой причине помещения, в которых установлены баллоны с СНГ (сжиженным натуральным газом) должны иметь вентиляционные отверстия внизу, сообщающиеся с улицей, для удаления возможных утечек газа. Поэтому баллоны с СПГ должны быть опорожнены или оставаться частично заполненными; они не должны размещаться или храниться в подземных помещениях и хранилищах (подвалах, и т.д.). Следует держать в помещении только один рабочий баллон, расположенный таким образом, чтобы он не подвергался прямому воздействию источников тепла (печи, каминов и т.д.), которые могут привести к нагреву баллона свыше 50°С.

### Встроенный монтаж

Для правильного монтажа варочной панели необходимо соблюдать следующие меры предосторожности:

- Кухонные элементы, расположенные рядом с кухонной плитой, высота которых превышает уровень варочной панели, должны находиться на расстоянии не менее 200 мм от края варочной панели.
- Вытяжка должна быть установлена в соответствии с руководством по эксплуатации вытяжки и в любом случае на высоте не менее 650 мм от кухонного топа (см. рисунок).
- Расположите навесные шкафы, прилегающие к вытяжке, на высоте не менее 420 мм от рабочей поверхности кухни (см. рисунок).

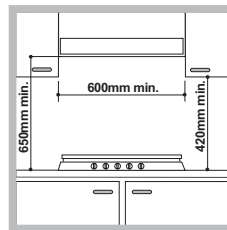

Если варочная панель устанавливается под навесным шкафом, последний должен располагаться на высоте не менее 700 мм от кухонного топа.

- Размеры ниши кухонного элемента должны соответствовать рисунку. В крепежный комплект входят крепежные крюки для крепления варочной панели на кухонной рабочей поверхности толщиной от 20 до 40 мм. Для надежного крепления варочной панели рекомендуется использовать все прилагающиеся крюки.

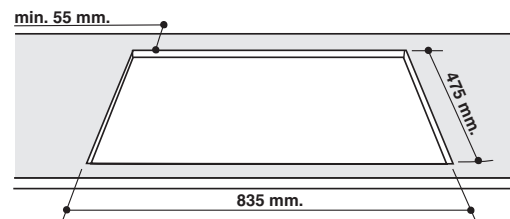

Перед монтажом снимите решетки и горелки с варочной панели и переверните ее, следя, чтобы не повредить терморпары и свечи.

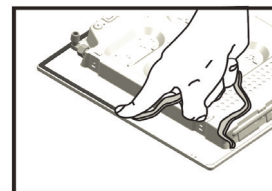

Установите прилагающиеся уплотнения по внешнему периметру варочной панели во избежание попадания воздуха, влаги и воды (см. схему).

Для правильной эксплуатации проверьте, чтобы герметизируемые поверхности были чистыми, сухими, нежирными.

### Схема крепления крюков

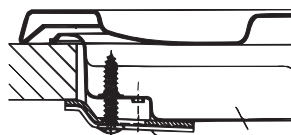

Монтаж крюка для опорных брусков Н=20мм

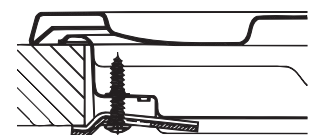

Монтаж крюка для опорных брусков Н=30мм

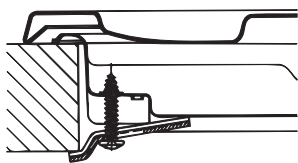

Монтаж крюка для опорных брусков  $H=40\text{мм}$

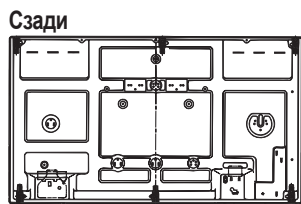

Сзади

Спереди

! Используйте крюки из комплекта “Вспомогательные принадлежности”.

- Если варочная панель не устанавливается сверху встроенного духового шкафа, необходимо вставить деревянную панель в качестве изоляции. Эта панель должна быть установлена на расстоянии не менее 20 мм от нижней части варочной панели.

### Вентиляция

Для обеспечения надлежащей вентиляции необходимо снять заднюю панель ниши кухонного элемента. Рекомендуется установить духовой шкаф на два деревянных бруска или на сплошное основание с отверстием диаметром не менее 45 x 560 мм (см чертежи).

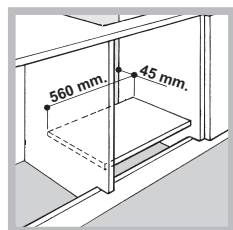
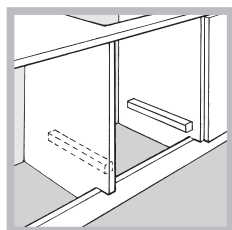

Если варочная панель устанавливается сверху встроенного духового шкафа, не оснащенного принудительной охлаждающей вентиляцией, для надлежащей вентиляции внутри кухонного элемента необходимо проделать вентиляционные отверстия для циркуляции воздуха (см чертежи).

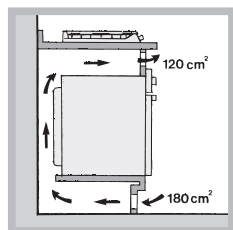
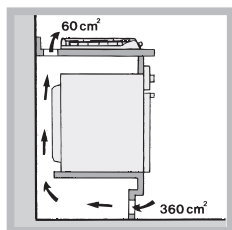

### Электрическое подключение

Варочные панели, оснащенные трехполюрным сетевым кабелем, рассчитаны на функционирование с переменным током с напряжением и частотой электропитания, указанными на паспортной табличке (расположенной снизу варочной панели). Провод заземления сетевого кабеля имеет желто-зеленый цвет. В случае установки варочной панели сверху духового шкафа, встроенного в кухонный элемент, электрическое подключение варочной панели и духового шкафа должно выполняться отдельно по причинам безопасности, а так же для легкого съема духового шкафа.

#### Подсоединение сетевого шнура изделия к сети электропитания

Установите на сетевой кабель нормализованную штепсельную вилку, рассчитанную на нагрузку, указанную на паспортной табличке. В случае прямого подключения к сети электропитания между изделием и сетью необходимо установить многополюсный выключатель с минимальным

расстоянием между контактами 3 мм, рассчитанный на данную нагрузку и соответствующий действующим нормативам (выключатель не должен размыкать провод заземления). Сетевой кабель должен быть расположен таким образом, чтобы ни в одной точке его температура не превышала температуру помещения более чем на 50°C.

! Электромонтер несет ответственность за правильное подключение изделия к электрической сети и за соблюдение правил безопасности.

Перед подключением изделия к сети электропитания проверьте следующее:

- розетка должна быть соединена с заземлением и соответствовать нормативам;
- сетевая розетка должна быть рассчитана на максимальную потребляемую мощность изделия, указанную в таблице технических характеристик;
- напряжение и частота тока сети должны соответствовать электрическим данным изделия;
- сетевая розетка должна быть совместима со штепсельной вилкой изделия. В противном случае замените розетку или вилку; не используйте удлинители или тройники.

! Изделие должно быть установлено таким образом, чтобы электрический провод и сетевая розетка были легко доступны.

! Электрический провод изделия не должен быть согнут или сжат.

! Регулярно проверяйте состояние кабеля электропитания и в случае необходимости поручите его замену только уполномоченным техникам (см. Техническое обслуживание).

! Производитель не несет ответственности за последствия несоблюдения перечисленных выше требований.

### Подсоединение к газопроводу

Данное изделие может быть установлено и использоваться только в помещениях с постоянной вентиляцией в соответствии с положениями действующих Нормативов, только после проверки соответствия изделия типу газа, к которому он подсоединяется. В случае несоответствия выполнить операции, описанные в параграфе “Настройка на различные типы газа”. В случае использования сжиженного газа из баллона использовать регуляторы давления, соответствующие нормативами и их последующим поправкам.

! Для надежного функционирования, рационального использования энергии и более длительного срока службы электрического изделия проверьте, чтобы давление подачи газа соответствовало значениям, указанным в таблице 1 “Характеристики газовых горелок и форсунок”.

**Внимание!** Перед подсоединением снимите транспортировочную заглушку с трубопровода газовой плиты.

#### Подсоединение при помощи твердой трубки (медной или стальной)

! Подсоединение к газопроводу не должно оказывать каких-либо нагрузок на изделие.

На патрубке подачи газа в изделие имеется вращающееся колено “L” с уплотнительной прокладкой. При необходимости повернуть колено обязательно замените уплотнительную прокладку (прилагающейся к изделию). Патрубок подачи газа в изделие имеет цилиндрическую наружную резьбу 1/2 газ.

**Подсоединение при помощи гибкой трубки из нержавеющей стали со сплошными стенками с резьбовыми соединениями.**

Патрубок подачи газа в изделие имеет цилиндрическую наружную резьбу 1/2 газ.

Подсоединение таких шлангов должно производиться таким образом, чтобы их длина при максимальном растяжении не превышала 2000 мм. По завершении подсоединения проверьте, чтобы металлический гибкий шланг не касался подвижных частей или не был сжат.

Использовать исключительно трубки, соответствующие Нормативу, и уплотнительные прокладки, соответствующие действующим государственным нормативам.

**Проверка уплотнения**

! По завершении подсоединения проверьте прочность уплотнения всех патрубков при помощи мыльного раствора, но никогда не пламенем.

**Подготовка к различным типам газа**

Для переоснащения варочной панели для газа, отличающемуся от газа, на который варочная панель рассчитана изначально (указан на этикетке на верхней части варочной панели или на упаковке), необходимо заменить форсунки конфорок следующим образом:

1. Снимите с варочной панели опорные решетки и выньте конфорки из своих гнезд.
2. Отвинтите форсунки при помощи полой отвертки 7 мм и замените их на форсунки, рассчитанные на новый тип газа (смотрите таблицу 1 "Характеристики конфорок и форсунок").
3. Восстановить детали на свои места, выполняя операции в обратном порядке.
4. По завершении операции замените старую этикетку тарирования на новую, соответствующую новому типу используемого газа. Этикетку можно заказать в наших Центрах Технического Обслуживания.

- Регуляция первичного воздуха конфорок  
Конфорки не нуждаются в какой-либо регуляции первичного воздуха.

- Регуляция минимального пламени
1. Поверните рукоятку-регулятор в положение минимального пламени;

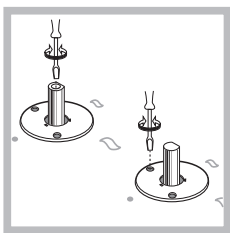

2. Снимите рукоятку и поверните регуляционный винт, расположенный внутри или рядом со стержнем крана, вплоть до получения стабильного малого пламени.

3. Проверьте, чтобы при резком повороте рукоятки из положения максимального пламени на минимальное, конфорки не гасли.
4. В изделиях, оснащенных защитным устройством (термопарой), в случае неисправности этого устройства при минимальном пламени конфорок увеличьте расход газа минимального пламени при помощи регуляционного винта.
5. По завершении регуляции восстановите сургучные или подобные пломбы на обводном газопроводе.

! В случае использования сжиженного газа регуляционный винт должен быть завинчен до упора.

! По завершении операции замените старую этикетку тарирования на новую, соответствующую новому типу используемого газа. Этикетку можно заказать в наших Центрах Технического Обслуживания.

! Если давление используемого газа отличается от предусмотренного давления (или варьирует), необходимо установить на питающем газопроводе соответствующий регулятор давления (в соласно действующим Нормативам).



ЗАВОДСКАЯ ТАБЛИЧКА	
Электропитание	см. заводскую табличку
	<p>Данное изделие соответствует следующим Директивам Европейского Сообщества:</p> <ul style="list-style-type: none"> <li>- 2006/95/CE от 12/12/06 (Низкое напряжение) с последующими изменениями</li> <li>- 2004/108/CE от 15/12/04 (Электромагнитная совместимость) с последующими изменениями</li> <li>- 93/68/CEE от 22/07/93 с оследующими изменениями.</li> <li>- 2009/142/CE от 30/11/09 (Газ) с последующими изменениями;</li> <li>- 2012/19/EU с последующими изменениями</li> </ul>

## Характеристики конфорок и форсунок

Таблица 1

Горелка	Диаметр (мм)	Тепловая мощность кВт (р.с.с.*) Сокращенная	Сжиженный газ				Природный газ				
			Тепловая мощность кВт (р.с.с.*) Номинальная	Байпас 1/100 (мм)	Форсунка 1/100 (мм)	Расход* гр/час ***   **	Форсунка 1/100 (мм)	Расход* л/час	Форсунка 1/100 (мм)	Расход* л/час	
Быстрая сокращенная (RR)	100	0.70	2.60	39	80	189	186	110(Y)	248	135	248
Средняя (S)	75	0.40	1.65	28	64	120	118	96(Z)	157	105	157
Малая (A)	55	0.40	1.00	28	50	73	71	71(X)	95	80	95
Тройная (TC)	130	1.50	3.25	61	91	236	232	133(Z)	309	150	309
Семена рыбы чайник (SP)	-	0.70	1.50	39	60	109	107	88	143	100	143
Давление подачи	Номинальное (мбар)					28-30	37	20		13	
	Минимальное (мбар)					20	25	17		6.5	
	Максимальное (мбар)					35	45	25		18	

\* При температуре 15°C и давлении 1013,25 мбар – сухой газ

\*\* Пропан Теплотворная способность = 50,37 МДж/кг

\*\*\* Бутан Теплотворная способность = 49,47 МДж/кг

Природный газ Теплотворная способность = 37,78 МДж/м<sup>3</sup>

Для преобразования в природный газ (13мбар), попросите форсунки в сервисный центр.

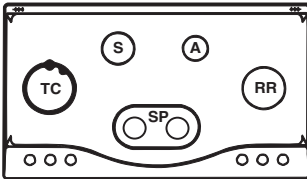

PH 960 MST/HA  
PH 960 MST R/HA

## Включение и эксплуатация

! На каждом регуляторе показано положение газовой, которой данная рукоятка управляет.

### Газовые конфорки

При помощи соответствующего регулятор можно выбрать один из следующих режимов конфорки:

- Выключено
- 🔥 Максимальная мощность
- 🔥 Минимальный

Для зажигания одной из конфорок поднесите к ней зажженную спичку или зажигалку, нажмите до упора и поверните против часовой стрелки соответствующую рукоятку в положение максимального пламени.

В моделях, оснащенных устройством безопасности, необходимо держать рукоятку конфорки нажатой примерно 2-3 секунды до тех пор, пока не нагреется устройство, автоматически поддерживающее горение пламени.

В моделях, оснащенных свечой зажигания, для включения нужной конфорки достаточно нажать до упора соответствующую рукоятку, затем повернуть ее против часовой стрелки в положение максимального пламени, удерживая ее нажатой вплоть до зажигания пламени.

! При случайном гашении пламени конфорки поверните рукоятку управления в положение выключено и попытайтесь вновь зажечь конфорку только по прошествии 1 минуты.

Для выключения конфорки поверните рукоятку по часовой стрелке вплоть до гашения пламени (положение, обозначенное символом "●").

### Практические советы по эксплуатации газовых горелок

Для максимальной отдачи изделия следует помнить:

- Для каждой конфорки используйте подходящую посуду (смотри таблицу) с тем, чтобы пламя конфорки не выходило из-под дна посуды.
- Всегда используйте посуду с плоским дном и с крышкой.
- В момент закипания поверните рукоятку в положение малого пламени.

Конфорка	Ø Диаметр кастрюли (см)
Быстрая сокращенная (RR)	24 - 26
Средняя (S)	16 - 20
Малая (A)	10 - 14
Семена рыбы чайник (SP)	16 - 20
Тройная (TC)	24 - 26

Для определения типа конфорки смотрите рисунки в параграфе "Характеристики конфорок и форсунок".

### Практические советы по эксплуатации центральных конфорок "Semi Pescera"\*

Использование двух центральных горелок "Semi-Pesciera" полуовальной формы, поворачиваемых на 90°, позволяет более универсально использовать плиту.

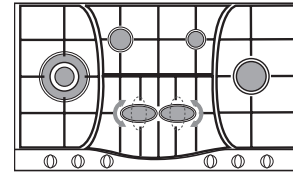

Для поворота полуовальных горелок на 90° выполнить следующие операции:

- Проверить, чтобы горелки не были горячими;
- Полностью вынуть горелку из своего гнезда;
- Вставить горелку обратно в гнездо в нужном положении;
- Проверить, чтобы горелки были установлены правильно.

Две горелки могут быть использованы вместе или по отдельности с кастрюлями различных форм и размеров следующим образом:

- Двойная овальная горелка для овальных кастрюль (Рис. А).
- Двойная горелка для сковородок-гриль или для прямоугольных или квадратных кастрюль с минимальным размером 28x28 см (Рис. В).
- Двойная горелка для кастрюль больших размеров (диаметр 26-28 см) (Рис. С)
- Одинарная горелка для кастрюль средних размеров (диаметр 16-20 см) (Рис. D)



Рис. А



Рис. В

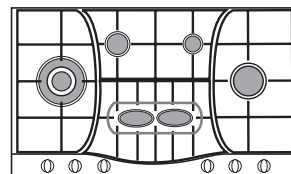

Рис. С

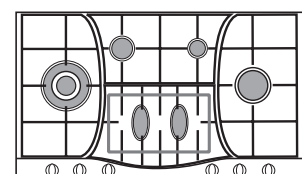

Рис. D

## Предосторожности и рекомендации

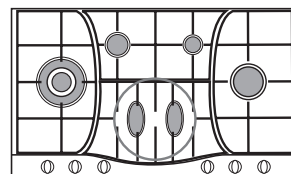
! Изделие спроектировано и изготовлено в соответствии с международными нормативами по безопасности. Необходимо внимательно прочитать настоящие предупреждения, составленные в целях вашей безопасности.

### Общие требования к безопасности

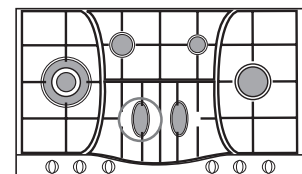
- Данное устройство является встраиваемым бытовым электроприбором класса 3.
- Для исправного функционирования газовых устройств необходимо отрегулировать воздухообмен. Проверьте, чтобы при установке этих устройств соблюдались требования, описанные в параграфе "Расположение".
- Инструкции относятся только к странам, обозначения которых приведены в руководстве и на паспортной табличке изделия.
- Данное изделие предназначается для непрофессионального использования в домашних условиях.
- Запрещается устанавливать изделие на улице, даже под навесом, так как воздействие на него дождя и грозы является чрезвычайно опасным.

- Не прикасайтесь к изделию влажными руками, босиком или с мокрыми ногами.
- **Изделие предназначено для приготовления пищевых продуктов, может быть использовано только взрослыми лицами в соответствии с инструкциями, приведенными в данном техническом руководстве. Любое другое его использование (например: отопление помещения) считается ненадлежащим и следовательно опасным. Производитель не несет ответственности за возможный ущерб, вызванный ненадлежащим, неправильным и неразумным использованием изделия.**
- Следите, чтобы сетевые шнуры других бытовых электроприборов не прикасались к горячим частям духового шкафа.
- Не закрывайте вентиляционные решетки и отверстия рассеивания тепла.
- Всегда проверяйте, чтобы регуляторы находились в положении “•/”о”, когда изделие не используется.
- Не тяните за сетевой кабель для отсоединения вилки изделия из сетевой розетки, возьмитесь за вилку рукой.
- Перед началом чистки или технического обслуживания изделия всегда вынимайте штепсельную вилку из сетевой розетки.
- В случае неисправности категорически запрещается открывать внутренние механизмы изделия с целью их самостоятельного ремонта. Обращайтесь в Центр Сервисного обслуживания (см. Техобслуживание).
- Следите, чтобы ручки кастрюль на варочной панели были всегда повернуты таким образом, чтобы вы не могли случайно задеть их.
- Не закрывайте стеклянную крышку варочной панели (если она имеется), если газовые или электрические конфорки еще горячие.
- Не пользуйтесь нестабильной или деформированной посудой.
- Не допускается эксплуатация изделия лицами с ограниченными физическими, сенсорными или умственными способностями (включая детей), неопытными лицами или лицами, необученными обращению с изделием без контроля со стороны лица, ответственного за их безопасность или после надлежащего обучения обращению с изделием.
- Не разрешайте детям играть с бытовым электроприбором.
- **Изделие не рассчитано на включение посредством внешнего синхронизатора или отдельной системы дистанционного управления.**

### Утилизация

- Уничтожение упаковочных материалов: соблюдайте местные нормативы с целью повторного использования упаковочных материалов.
- Согласно Европейской Директиве 2012/19/EU касательно утилизации электронных и электрических электроприборов электроприборы не должны выбрасываться вместе с обычным городским мусором. Выведенные из строя приборы должны собираться отдельно для оптимизации их утилизации и рекуперации составляющих их материалов, а также для безопасности окружающей среды и здоровья. Символ зачеркнутая мусорная корзинка, имеющийся на всех приборах, служит напоминанием об их отдельной утилизации. Для получения дополнительной информации о правильной утилизации бытовой техники, владельцы должны связаться со своим местным властям или продавцу.

### Экономия электроэнергии и охрана окружающей среды

- Храните продукты в закрытых горшках или кастрюлях с плотно закрывающимися крышками и используйте минимальное количество воды. В случае приготовления без крышки будет иметь место потребление значительного количества энергии.

- Используйте горшки и кастрюли с совершенно плоским дном.
- В случае приготовления блюда в течение длительного времени следует использовать скороварку, которая готовит в два раза быстрее и позволяет сберечь треть энергии.

### Транспортировка и хранение.

- Варочные панели должны перевозиться в оригинальной упаковке в горизонтальном положении.
- Во время транспортировки и хранения защищать варочные панели от атмосферного воздействия и механических повреждений.
- Панель должна храниться в упакованном виде в не отапливаемом помещении при температуре от минус 50°C до плюс 40°C.

## Техническое обслуживание и уход

### Обесточивание изделия

Перед началом какой-либо операции по обслуживанию или чистке отсоедините изделие от сети электропитания.

### Чистка изделия

**!** Не следует пользоваться абразивными или коррозивными чистящими средствами такими как выводителю пятен или средства для удаления ржавчины, порошковыми чистящими средствами или абразивными губками: они могут необратимо поцарапать поверхность изделия.

**!** Никогда не используйте паровые чистящие агрегаты или агрегаты под высоким давлением для чистки изделия.

- В качестве регулярного ухода достаточно вымыть варочную панель влажной губкой и затем протереть насухо кухонным бумажным полотенцем.
- Необходимо регулярно мыть съемные части конфорок горячей водой с моющим средством, тщательно удаляя все возможные налеты.
- На варочных панелях, оснащенных автоматическим зажиганием, следует регулярно чистить наконечники устройств мгновенного электронного зажигания и проверять, чтобы отверстия газовых конфорок не были засорены.
- На деталях из нержавеющей стали могут образоваться пятна, если они остаются в течение длительного времени в контакте с водой повышенной жесткости или с агрессивными моющими средствами (содержащими фосфор). После чистки рекомендуется тщательно удалить остатки моющего средства влажной тряпкой и высушить духовку. Кроме того следует незамедлительно удалять возможные утечки воды.

### Уход за рукоятками газовой варочной панели

Со временем рукоятки варочной панели могут заблокироваться или вращаться с трудом, поэтому потребуются произвести их внутреннюю чистку и замену всей рукоятки.

**!** Данная операция должна выполняться техником, уполномоченным производителем.

## Неисправности и методы их устранения

Если ваш холодильник не работает. Прежде чем обратиться в Центр Сервисного обслуживания, проверьте, можно ли устранить неисправность, используя рекомендации, приведенные в следующем перечне.

### **Конфорка не зажигается, или пламя горит неравномерно.**

Вы проверили ли:

- Форсунки газовой конфорки засорились.
- Все съемные части конфорки должны быть установлены правильно.
- Сквозняки рядом с газовой варочной панелью.

### **В моделях варочной панели, оснащенных защитным устройством, конфорка загорается и сразу гаснет.**

Убедитесь в том, что:

- Рукоятка конфорки нажата не до упора.
- Рукоятка была нажата в течение времени, недостаточного для включения защитного устройства.
- Засорены форсунки газовой конфорки, расположенные напротив защитного устройства.

### **Конфорка гаснет в положении малого пламени.**

Убедитесь в том, что:

- Засорены отверстия подачи газа в конфорке.
- Сквозняки рядом с газовой варочной панелью.
- Неправильно отрегулировано минимальное пламя.

### **Нестабильные кастрюли**

Убедитесь в том, что:

- Дно кастрюли должно быть идеально плоским.
- Кастрюля должна быть установлена по центру газовой или электрической конфорки.
- Опорные решетки на варочной панели установлены неправильно.

## Орнату

! Жаңа құрылғыны іске қоспас бұрын нұсқаулық кітапшасын мұқият оқып шығыңыз. Мұнда құрылғыны қауіпсіз қолдану, орнату және оны күту туралы маңызды ақпараттар қамтылған.

! Келешекте анықтама ретінде қарау үшін пайдалану нұсқаулығын сақтап қойыңыз. Оны құрылғының кез келген жаңа иесіне беріңіз.

### Орналастыру

! Орау материалдарын балалардың қолы жетпейтін жерде сақтаңыз. Тыныс тарылу немесе тұншығып қалу қаупін туғызуы мүмкін ("Сақтандырулар мен кеңестер" бөлімін қараңыз).

! Құрылғыны нұсқауларға сәйкес арнайы біліктілігі бар маман орнатуға тиіс. Құрылғы дұрыс орнатылмаған жағдайда, адамдар мен жануарлар өміріне қауіп төндіруі немесе мүлікті зақымдауы мүмкін.

! Бұл құрылғы ағымдағы ұлттық ережелерге сәйкес тұрақты желдетілген бөлмелерде ғана орнатылуы және пайдаланылуы тиіс. Келесі талаптар сақталуы тиіс:

- Бөлме кез келген түтіндерді айдап шығарып жіберетін ауаны тартып алу жүйесімен жабдықталуы тиіс. Ол құрылғы қосылған кезде автоматты түрде қосылатын электр желдеткіштен немесе қалқадан тұруы мүмкін.

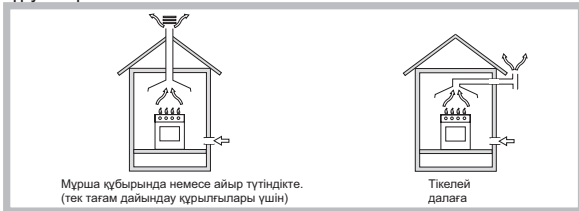

- Жану процесі қалыпты түрде өтуі үшін ауа керек болғандықтан бөлмеде тиісті ауа айналымы болуы керек. Ауаның ағымы орнатылған қуаттың әр кВт бірлігіне 2 м³/сағ мәннен аз болмауы тиіс.



Жануға арналған ауаның желдету тесіктерінің мысалдары.

Ауа айналымы жүйесіне, ішкі диаметрі кем дегенде 100 см² болатын түтік арқылы ауаны тікелей даладан алуына болады; тесігі кез келген бөгетпен бітеліп қалуға бейім болмауы тиіс.



Жапсарлас Желдетілетін бөлме бөлме

Терезе мен еден арасындағы желдету саңылауын кеңейту.

Сондай-ақ, жүйе жануға қажетті ауаны жанама жолмен қамтамасыз ете алады, яғни жоғарыда сипатталған ауа айналымы түтіктерімен жабдықталған жапсарлас бөлмелерден. Дегенмен, бұл бөлмелер ортақ бөлме, жататын бөлме немесе өрт қаупі бар бөлмелер болмауы тиіс.

- Құрылғыны қарқынды және ұзақ пайдалану үшін қосымша желдету қажет болуы мүмкін, мысалы, терезені ашу немесе тиімділігі көбірек әдіспен – механикалық ауа кіргізу жүйесінің (бар болса) қуатын арттыру арқылы.
- Сығылған газ ауадан ауыр болғандықтан еденге түседі. Сондықтан, сығылған газ баллондары тұратын бөлмелер газдың шығуы жағдайында, ол бөлмеден шығып кетуі үшін вентиляциялық тесіктермен жабдықталуы тиіс. Сол себепті, сығылған газ баллондары, жартылай немесе толық болса да, жер деңгейінен төмен бөлмелерде не сақтау аумақтарында (төле және т.б.) орнатылмауы немесе сақталмауы тиіс. Тек пайдаланылуда болған баллонды, оны 50°С-тан

жоғары температураға дейін ысытып жіберуі мүмкін сыртқы қайнар көздері (пештер, каминдер және т.б.) шығаратын қызудан аулақ орналастырып, сақтаған абзал.

### Құрылғыны орнату

Плитаны орнатқан кезде төмендегі сақтық шаралар орындалуы тиіс:

- Құрылғы маңында тұрған және плитаның үстіңгі жағына қарағанда биік ас үйі шкафтары плитаның шетінен кем дегенде 200 мм-ге алыс орналасуы тиіс.
- Қалқалар тиісті орнату нұсқаулықтарына сәйкес және плитадан кем дегенде 650 мм ара қашықтықта орнатылуы тиіс (суретті қараңыз).
- Қалқаның маңында тұратын қабырғаға ілінетін шкафтар плитадан кем дегенде 420 мм биіктікте орналастырылуы тиіс (суретті қараңыз).

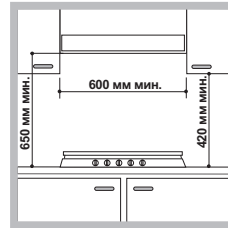

Плита қабырғаға ілінетін шкафтың астында орнатылатын болса, сол шкаф плитадан кем дегенде 700 мм ара қашықтықта орналасуы тиіс.

- Орнату қуысы суретте көрсетілген өлшемдерге ие болуы тиіс. Үстіңгі қалыңдығы 20 мен 40 мм арасындағы шкафтарға плитаны орнатуға мүмкіндік беретін бекіту ілмектері қамтамасыз етілген. Плита шкаф үстіне мықтап бекітілгеніне көз жеткізу үшін барлық ілмектерді пайдалану керек.

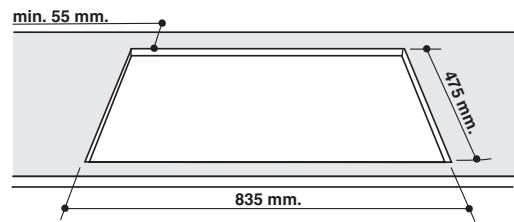

Орнатпас бұрын плитадан торлар мен оттықтарды шығарып алып, оны аударыңыз. Терможұтпар мен тұтандырғыштарды зақымдап алмаңыз.

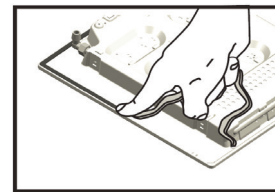

жеткізіңіз.

Ауа, ылғал және су өтпеуі үшін құрылғымен бірге берілген тығыздағыштарды плитаның сыртқы жиектеріне қолданыңыз (суретті қараңыз). Дұрыс жағу үшін тығыздалатын беттер таза, құрғақ екеніне және май жоқ екеніне көз

### Ілмекті бекіту сызбасы

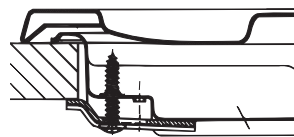

Ілмек орны шкаф үстінің қалыңдығы **H=20мм** үшін

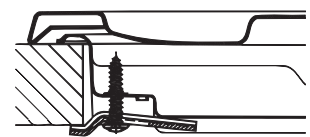

Ілмек орны шкаф үстінің қалыңдығы **H=30мм** үшін

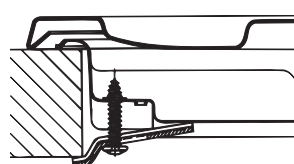

Ілмек орны шкаф үстінің қалыңдығы **H=40мм** үшін

### Алды

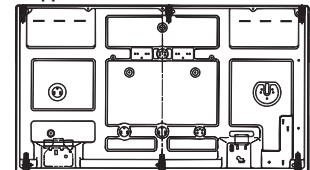

### Арты

! "Керек-жарақтар" орамасындағы ілмектерді қолданыңыз.

- Плита ендірілген пеш үстіне орнатылмаған жағдайда, оқшаулау үшін ағаш тақтаны орнату қажет. Оны плитаның астыңғы жағынан кем дегенде 20 мм ара қашықтықта орналастыру керек.

### Желдету

Тиісті желдетудің орнатылғанын тексеру үшін шкафтың артқы қабырғасын алып тастау қажет. Пешті екі ағаш тақтайға немесе кемінде 45 x 560 мм ашық тұрған тегіс жерде орналастыру ұсынылады (сызбаны қараңыз).

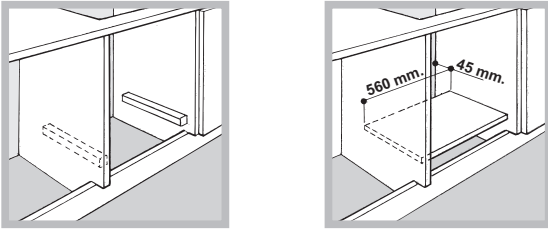

Егер пісіру панелі ешқандай салқындататын желдеткіші жоқ қосымша берілген духовка шкафының үстіне орналастырылса ішкі асүй элементінің ішін тиісті түрде желдету үшін арнайы ауа айналымын реттеу үшін тесік жасау керек (Сызбаны қара).

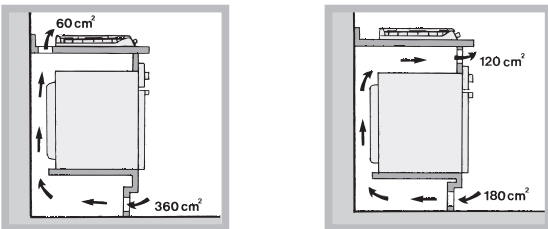

### Электр қуатына қосу

Үш полярлі желі кабелімен жабдықталған пісіру панелдері паспорттық кестеде көрсетілген кернеумен және электр өткізгіш жиілігіне қарай ауыспалы тоқта жұмыс істеуге есептелген (пісіру панелінің төменгі жағында орналасқан).

Желі кабелінің жерге тұйықталу өткізгіші сары-жасыл түсті болады. Пісіру панелін асүй элементіне қоса жасалған духовка шкафының жоғарғы жағына орналастырылған жағдайда, пісіру панелі мен духовка шкафының электр көзіне жалғау қауіпсіздік ережелеріне сәйкес және духовка шкафын тез алу үшін бөлек-бөлек орналасуы керек.

### Бұйымның желі шнурын электр өткізгіші желісіне жалғау

Электр қуаты кабеліне бұйымның паспорттық кестесінде көрсетілген жүктемеге есептелген, нормаланған штепсельдік вилканы орнатыңыз. Электр қуаты желісіне тікелей қосқан жағдайда, асүй пеші және желі арасында байланыс арасы 3 мм минималдық арақашықтықтағы мультиполярлі қосқышты орнату қажет, ол осы жүктеме есептелуі және қолданыстағы нормативтерге сәйкес болуы керек (ажыратқыш жерге тұйықтау сымына жанаспауы тиіс). Желі шнуры оның ешбір нүктесі жай температурасынан 50°C аспайтындей температурада болатындай жерде орналасуы керек.

! Электромонтер бұйымның тоқ көзіне дұрыс жалғануына және қауіпсіздік ережелерінің сақталуына жауапкершілік алады.

Бұйымды электр тоғына қосар алдында мыналарды тексеріп алыңыз:

- розетка жерге тұйықталып, нормативтерге сәйкес жалғануы керек
- желі розеткасы бұйымның паспортына көрсетілген максималдық қуат қабылдау күшіне есептелуі тиіс;

- желідегі тоқтың кернеуі мен жиілігі бұйымның электр мәліметтеріне сәйкес болуы керек;
- желілік розетка бұйымның штепсельді вилкасына сәйкес келуі керек. Кері жағдайда, розетканы немесе вилканы ауыстырыңыз; тоқ ұзартқыштар мен көп көзді тоқ көздерін қолданбаңыздар.

! Бұйым желі шнуры мен желі розеткасы қолжетімді жерде тұратындай болып орналасуы керек.

! Бұйымның желі шнуры майысуына немесе бүктеліп тұруына болмайды.

! Күн сайын желі шнурын тексеріп тұрыңыз және қажет болған жағдайда оны тек уәкілетті техник мамандарға ғана ауыстыртыңыз (Техникалық қызмет көрсетуді қара).

! Өндіруші жоғарыда аталған ережелер сақталмаған жағдайда барлық жауапкершіліктен босатылады.

### Газ құбырына қосу

Газ баллонына немесе газ құбырына қосу иілгіш резеңке немесе болаттан жасалған шланг арқылы қолданыстағы елдің нормативтеріне сәйкес, бұйымның осы пайдаланылатын газ түріне күйін қалай келтіруге болатынына байланысты жүзеге асырылады (қақпақтағы күйге келтіру этикетін қараңыз: кері жағдайда төмендегіге қараңыз). Баллондағы сұйытылған газды пайдаланған жағдайда қысымды реттегіштерді қолданыстағы елдің нормативтеріне сәйкес орнату керек. Газ түтігін жалғауды жеңілдету бағытталған болып табылады: бұқтырмадағы нығайтатын тежегіш гайканы әр жерінен ауыстырыңыз және қосымша тығыздағыштарды ауыстырып тұрыңыз.

! Энергия қызметі сенімді болу, оны дұрыс қолдану үшін және бұйымды ұзақ пайдаланам десеңіз, газды беру қысымы "Газ конфоркалары мен форсункалары сипаты" кестесінде көрсетілген мәліметтерге сәйкес келуі керек.

**Назар аударыңыз!** Қоспас бұрын газ плитасының құбырынан тасымалдағыш бітеуішін алыңыз.

### Тығыз трубка көмегімен жалғау (мыс және болат)

! Газ құбырына жалғау бұйымға ешқандай жүктеме түсірмеу керек.

Бұйымның газ келетін трубасында тығыздайтын төсемі қоса берілген, бұралып тұратын "L" буыны бар. Егер буынды ауыстыру керек болған жағдайда, оның тығыздау төсемін ауыстыру керек (бұйымға қоса берілетін). Бұйымдағы газ келетін трубаның цилиндрлі түрдегі ішкі 1/2 газ қимасы болады.

### Бұрандамен жалғанып, тегіс оралған, тот баспайтын болаттан жасалған шланг арқылы газды қосу.

Бұйымдағы газ келетін трубаның цилиндрлі түрдегі ішкі 1/2 газ қимасы болады.

Бұндай шлангілерді жалғағанда олардың максималдық жазылу ұзындығы 2000 мм аспауы керек. Оларды жалғап болғаннан кейін, металдан жасалған иілгіш шланг қозғалмалы заттарға тимей тұруын және бүктеліп қалмауын тексеріп алыңыз.

Нормативтерге сәйкес трубкаларды, сол елдің мемлекеттік нормативтеріне сәйкес келетін тығыздағыш төсемдерді пайдалану керек.

### Тығыздығын тексеру

! Жалғауды аяқтағаннан кейін, барлық түтіктердің тығыздық беріктігін сабын ерітіндісінің көмегімен тексеріңіз, бірақ отпен тексермеңіз.

### Өртүрлі газ түрлеріне күйге келтіру

Бұйым негізгісінен ерекшеленетін газ түріне қарай күйге келтіріледі (қақпақтағы күйге келтіру этикетінде көрсетілген). Конфорка форсуноктарын келесі тәртіпте ауыстыру қажет:

1. Пісіру панеліндегі торды алыңыз және жанарғыны өз ұяшығынан алыңыз;
2. Форсуноктарды 7 мм кілттің көмегімен бұрап (сур.қара), оларды жаңа газ түрлеріне есептелген форсуноктарға ауыстырыңыз (Жанарғы және форсунка сипаттамасы кестесіне қара);
3. Қалған жерлеріне басқа жабдықтарын жоғарыда көрсетілген тәртіпке керісінше қарай қойып шығыңыз.
4. Операцияны аяқтағаннан кейін тестілеудің ескі этикеткасын осы пайдаланылатын газ түріне сәйкес келетін жаңасына ауыстырыңыз. Этикетканы біздің Техникалық Қызмет көрсету орталықтарын тапсырыс бере аласыздар.

- Конфоркадағы бастапқы ауаны реттеу  
Конфоркалар бастапқы ауаны реттеуді қажет етпейді.

- Минималды ауаны реттеу

1. Тұтқаны әлсіз жалын позициясына бұрыңыз;

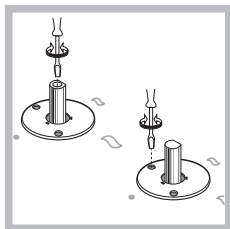

2. Тұтқаны шешіп алып, тұтқа шегесінің ішінде немесе оның жанында орналасқан реттеу бұрандасын жалын кіші бірақ тұрақты болғанша реттеңіз.

3. Жалынды қажетті төмен параметрге реттегеннен кейін, оттық жанып тұрғанда тұтқа позициясын бірнеше мәрте ең төменгіден ең жоғарыға және қарама-қарсы жылдам ауыстырып, жалын өшіп қалмайтынын тексеріңіз.
4. Кейбір құрылғыларда қауіпсіз құралымен (терможұппен) жабдықталған. Оттықтар әлсіз жалын параметріне орнатылғанда құрылғы жұмыс істемесе, осы әлсіз жалын параметрін реттеу бұрандасының көмегімен арттырыңыз.
5. Реттеу жасалғаннан кейін айналып өту клапандарындағы тығындарды сургучпен немесе оған ұқсас затпен қайтадан жабу қажет.

! Құрылғы сұйық газға жалғанған болса, реттеу бұрандасы мүмкін болғанша мықты бекітілуі керек.

! Бұл рәсім аяқталғаннан кейін, ескі техникалық деректер жапсырмасын енді пайдаланылатын газ түрін көрсететін жапсырмамен алмастырыңыз. Жапсырмаларды біздің кез келген Қызмет көрсету орталығымыздан алуға болады.

! Қолданылған газ қысымы ұсынылған қысымнан өзгеше (немесе сәл өзгеше) болса, кіріс құбырға тиісті қысым реттегіші бекітілуі керек (ағымдағы ұлттық ережелерге сәйкес).

### ДЕРЕКТЕР КЕСТЕСІ

Электр қосылымдары

деректер кестесін қараңыз



Бұл құрылғы Еуропа экономикалық қауымдастығының келесі нұсқауларына сай келеді:

- 2006 жылғы 12-сәуірдегі 2006/95/EC (төмен кернеу туралы) директивасы және одан кейінгі түзетулер
- 2004 жылғы 15-желтоқсандағы 2004/108/EC (электромагниттік үйлесімділік туралы) директивасы және одан кейінгі түзетулер
- 1993 жылғы 22-шілдедегі 93/68/EEC директивасы және одан кейінгі түзетулер.
- 2009 жылдың 30-қарашасындағы
- 2009/142/EC (газ туралы) директивасы және одан кейінгі түзетулер.
- 2012/19/EU және одан кейінгі түзетулер.

**Оттық пен форсункалар сипаттары**

Оттық	Диаметр (мм)	Жылу қуаттылығы кВт (р.с.с.*) азайтылған	Сұйық газ				Табиғи газ		
			Жылу қуаттылығы кВт (р.с.с.*) номиналды	Айналып өту 1/100 (мм)	Форсунка 1/100 (мм)	Ағын* (г/сағ) ***   **		Форсунка 1/100 (мм)	Ағын* (л/сағ)
Жартылай шұғыл (RR)	100	0.70	2.60	39	80	189	186	110 (Y)	248
Жартылай жылдам (S)	75	0.40	1.65	28	64	120	118	96 (Z)	157
Қосымша (A)	55	0.40	1.00	28	50	73	71	71 (X)	95
Үштік тәж (TC)	130	1.50	3.25	61	91	236	232	133 (Z)	309
Жарты/балық оттығы (SP)	-	0.70	1.50	39	60	109	107	88	143
Жеткізу қысымдары	Номиналды (мбар) Ең төмен (мбар) Ең жоғары (мбар)					28-30 20 35	37 25 45	20 17 25	

- \* 15°С және 1013,25 мбар жағдайында – құрғақ газ
- \*\* Пропан P.C.S. = 50,37 МДж/кг
- \*\*\* Бутан P.C.S. = 49,47 МДж/кг
- Табиғи газ P.C.S. = 37,78 МДж/м<sup>3</sup>

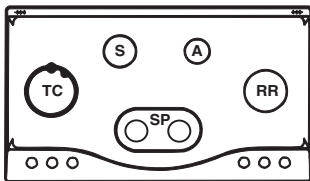

**PH 960 MST/HA**  
**PH 960 MST R/HA**

## Қосу және пайдалану

! Тиісті газ оттығының орны әрбір тұтқада көрсетілген.

### Газ оттықтары

Әрбір оттықты тиісті басқару тұтқасының көмегімен төмендегі параметрлердің біріне реттеуге болады:

- Өшірулі
- Ең жоғары
- Ең төмен

Жанарғылардың бірін жандыру үшін, жанарғының жанына жанып тұрған сірңке не оттық апарып, дәл сол уақытта тиісті тұтқаны басып, максималды реттеуге дейін бұраңыз.

Жанарғы қауіпсіздік құрылғысымен жабдықталғандықтан, автоматты құрылғыға қыздыру үшін отты жанып тұрған күйде сақтауға мүмкіндік беру үшін тұтқаны шамамен 2-3 секунд ішінде басып тұру керек.

Газ жанарғы оталуымен үлгілерді пайдаланған кезде, таңдалған жанарғыны тұтандыру үшін тиісті тұтқаны басып, жанарғы оталмағанша басылған күйде сағат бағытына кері максималды күйге дейін бұраңыз.

! Жалын байқаусыз өшірілсе, басқару тұтқасын өшіріңіз де, оны қайтадан жақпас бұрын кем дегенде 1 минут күтіңіз.

Оттықты өшіру үшін тұтқаны сағат тілі бағытында тоқтағанша бұрыңыз ("•" позициясына жеткенше).

### Газ жанарғыларын пайдалану бойынша қарапайым кеңестер

Бұйым максималдық түрде жұмыс істеп тұруы үшін есте сақта:

- Ө конфорка үшін тиісті ыдысты пайдаланыңыз, ыдыстың түбі конфорка жанарғысына сәйкес келуі керек (кестені қара).
- Табаны тегіс және қақпағы бар ыдысты пайдаланыңыз.
- Қайнаған жағдайда, тұтқаны оттық аз келетін жағына қарай бұраңыз.

Оттық	Ø ыдыс табанының диаметрі (см)
Жартылай шұғыл (RR)	24 - 26
Жартылай жылдам (S)	16 - 20
Қосымша (A)	10 - 14
Жарты/балық оттығы (SP)	16 - 20
Үштік тәж (TC)	24 - 26

Конфорка түрлерін анықтау үшін "Конфоркалар мен форсункалар" параграфындағы суреттерді қараңыз.

### "Балық пісіру кастрелі" оттығын пайдалану бойынша кеңес\*

Екі "Балық пісіру кастрелі" оттықтарының пішіні сопақ болады және оларды 90°-қа бұруға болады. Мұның арқасында плитаны икемдірек пайдалануға болады.

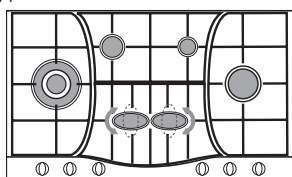

Екі ортаңғы оттықты 90°-қа бұру үшін төмендегі әрекеттерді орындаңыз:

- Оттықтар салқындағанына көз жеткізіңіз;
- Оттықты корпусынан толығымен көтеріп шығарыңыз;

- Оттықты қажетті күйге бұрып, орнына қойыңыз;
- Пайдаланбас бұрын оттықтар дұрыс орналастырылғанына көз жеткізіңіз.

Оған қоса, екі ортаңғы оттықты пішіні мен өлшемдері әр түрлі ыдыстар қолданып, бірге немесе бөлек пайдалануға болады:

- Балық пісіру кастрелі немесе сопақ ыдыс үшін екі оттық (A суреті).
- Минималды өлшемі 28x28 см тұтқалы таба немесе тіктөртбұрыш/ шаршы пішіміндегі ыдыс үшін екі оттық (B суреті).
- Үлкен ыдысқа арналған қос оттық (диаметрі 26-28 см) (C суреті).
- Өлшемі орташа ыдыс үшін (диаметрі 16-20 см) бір оттық (D суреті).

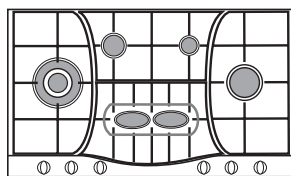

A суреті

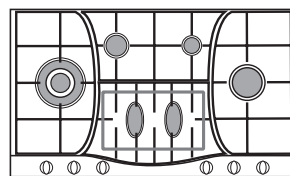

B суреті

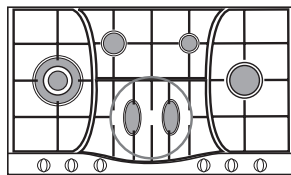

C суреті

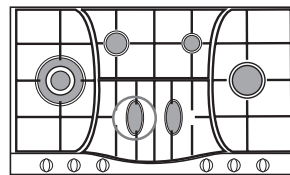

D суреті

## Сақтандырулар мен кеңестер

! Бұйым қауіпсіздік бойынша халықаралық нормативтерге сәйкес жоспарланған және дайындалған.

Сіздің қауіпсіздігіңіз үшін құрастырылған осы сақтандыруды аса мұқият оқыңыз.

### Қауіпсіздікке қойылатын жалпы талаптар

- Бұл құрылғы 3 класқа жататын қосалқы тұрмыстық электр құрылғысы болып табылады.
- Газ құрылғылары дұрыс қызмет атқару үшін ауа айналымын ретке келтіру керек. Осы қондырғыларды орнатқан кезде "Орналастыру" параграфында сипатталған талаптар сақталуын тексеріңіз.
- Басқару бұйымның паспорттық кестесінде және нұсқамасында келтірілген елдерге ғана жарамды болып табылады.
- Бұл бұйым үй шарттарында кәсіби емес тұрғыда пайдалануға арналған.
- Бұйымды көшеге, бастырма астында орнатуға тыйым салынады, өйткені оған жаңбыр және нажағайдың әсері өте қауіпті болып саналады.
- Бұйымға су қолмен, жалаңаяқ немесе дымқыл аяқпен жақындамаңыз.
- Бұйым тағамдық өнімдерді дайындауға арналған, оны осы техникалық нұсқаулықта көрсетілген ережелерге сәйкес тек ересек адамдар ғана пайдалана алады.
- Басқа тұрмыстық электрожабдықтардың электр қуаты өткізгіштерімен, бұйымның ыстық бөліктерімен жақын байланысқа түспеңіз.
- Желдеткіш торларды және ыстықты басатын тесіктерді жаппаңыз.
- Бұйым пайдаланылмағанда, тұтқалары "•" / "○" жағдайында болуын ылғи тексеріңіз.
- Бұйымның вилкасын тоқ көзінен суыру үшін желі шнуринан тартпаңыз, вилканың өзінен ұстап суырыңыз.
- Бұйымның тазалау немесе техникалық жұмыстар жасау үшін

штепсельді вилканы тоқ көзінен суырыңыз.

- Жөнделмейтін жағдайда, бұйымның ішкі механизмдерін өз бетінше жөндеу жұмыстарын жүргізу үшін ашуға тыйым салынады. Техникалық қызмет көрсету орталықтарына хабарласыңыздар (Техникалық қызмет көрсетуді қара).
- Духовка шкафының ашық тұрған есігіне ауыр заттарды қоймаңыз.
- Пісіру панеліндегі кастрөл тұтқалары сіздің байқаусызда қолыңыз тиіп кетпейтіндей болып тұруын қадағалаңыз.
- Егер газ және электр конфоркалары ыстық болып тұрса, пісіру панелінің шыны қақпағын (егер ол болса) жаппаңыз.
- Үстіне таба қоймай электр конфорканы қосып қоймаңыз.
- Ыстыққа шыдамсыз ыдысты пайдаланбаңыз.

## Жою

- Орауыш материалды жойған кезде: орауышты қайта пайдалануға болатындай етіп жергілікті заңнаманы ұстаныңыз.
- Жарамсыз электрлік және электрондық жабдық бойынша (WEEE) 2002/19/EU Еуропалық директивасы ескі тұрмыстық құрылғыларды қалыпты сұрыпталмаған тұрмыстық қоқыс құбырына жоюды талап етеді. Ескі құрылғылар ішіндегі материалдардың қалпына келтірілуін және қайта өңделуін оңтайландыру және адам денсаулығы мен қоршаған ортаға әсерін азау үшін ескі құрылғыларды бөлек жинау ұсынылады. Өнімдегі үсті сызылған «қоқыс себеті» белгісі құрылғыны жойған кезде бөлек жинау қажеттілігі туралы ескертеді. Тұтынушылар өзінің ескі құрылғыларын жою туралы мәліметтер алу үшін жергілікті үкіметке не делдалға хабарласуы керек.

## Қоршаған ортаны сақтау және қорғау

- Азық-түлікті жабық құмыраларды немесе қақпағы тығыз жабылатын кастрөлдерде сақтаңыз және суды аз қолданыңыз. Қақпақсыз дайындаған жағдайда, энергия көп жұмсалатын болады.
- Түбі тегіс құмыралар мен кастрөлдерді пайдаланыңыз.
- Асты ұзақ уақыт бойы дайындаған жағдайда, екі есе жылдам дайындайтын және үштен бір энергия қуатын үнемдейтін жылдам қайнатқышты қолданыңыз.

## Тасымалдау және сақтау.

- Пісіргіш панельдерін түпнұсқа орауыш ішінде көлденең күйде тасымалдау керек.
- Тасымалдау және сақтау кезінде пісіргіш панельдерін атмосфералық әсерлерден және механикалық зақымдалудан қорғаңыз.
- Панельді жылытылмаған бөлмеде минус 50°C және плюс 40°C температура аралығында орауыш ішінде сақтау керек.

## Жөндеу және күтім

### Құрылғыны өшіру

Кез келген бір жұмысты бастамастан бұрын құрылғыны тоқтан ажыратыңыз.

### Құрылғыны тазалау

! Дақ кетіргіштер, тат кетіргіштер, ұнтақ тазартқыш заттар немесе қырғыш беттері бар губкалар сияқты қырғыш немесе таттандыратын тазартқыш заттарды пайдаланбаңыз. олар құрылғы беттерін біржола сызып тастауы мүмкін.

! Құрылғыны ешқашан бу тазартқышымен немесе шаңсорғышпен тазаламаңыз.

- Әдетте, плитаны дымқыл губкамен жуып, сорғыш ас үй сүлгісімен

құрғату жеткілікті.

- Оттықтардың алынбалы бөлшектерін жылы сабынды сумен жиі жуып, күйіп қалған заттарды алып тастап тұру қажет.
- Автоматты түрде жанатын плиталарда электрондық шапшаң тұтату құралының ұшын жиі тазалап, газ шығатын тесіктердің бітеліп қалмауын тексеріп отыру қажет.
- Тот баспайтын болаттан жасалған бөлшектерде, егер олар ұзақ уақыт сумен басқа да сұйықтықпен араласып қалып қоятын болса дақтар пайда болуы мүмкін. Оны тазартқаннан кейін жуғыш құралдың (құрамында фосфор бар) қалдықтарын дымқыл шүберекпен сүртіп келтіру керек. Сонымен қатар аққан суды тез арада тоқтату керек.

## Газ шүмегіне техникалық қызмет көрсету

Уақыт өте, шүмектер тығыздануы немесе оларды бұру қиындауы мүмкін. Бұл жағдай орын алса, шүмекті ауыстыру қажет.

**! Бұл рәсімді өндіруші өкілет берген білікті маман орындауы тиіс**

## Ақаулықтарды жою

Пісіргіш панель жұмыс істемей қалып не нашар істеуі мүмкін. Қызмет көрсету орталығына хабарласу алдында өзіңіз орындай алатын әрекеттерді қарастырайық. Алдымен, энергия мен газбен жабдықтау жүйесінде ажыраулардың жоқ, әсіресе панельдің газ шүмектері ашық екендігіне көз жеткізіңіз.

### Жанарғы жанбайды немесе жалын әркерлі.

*Төмендегілерге көз жеткізіңіз:*

- Жанарғының газ шығару саңылаулары бітелмеген.
- Жанарғының барлық жылжымалы бөлшектері дұрыс орнатылған.
- Панельдің жанында өтпе жел жоқ.

### Қауіпсіздік құрылғысы бар нұсқаларда жалын өшеді.

*Төмендегілерге көз жеткізіңіз:*

- Тұтқаны шегіне дейін бастыңыз.
- Тұтқаны қауіпсіздік құрылғысын белсендіру үшін жеткілікті уақыт ішінде шегіне дейін бастыңыз.
- Сақтандырғыш орналасқан жердегі газ шығару саңылаулары бұғатталмаған.

### Жанарғы минималды күйде жанбайды.

*Төмендегілерге көз жеткізіңіз:*

- Газ шығару саңылаулары бітелмеген.
- Панельдің жанында өтпе жел жоқ.
- Минималды мән реттеуі қате.

### Ыдыстар тұрақсыз.

*Төмендегілерге көз жеткізіңіз:*

- Ыдыстың түбі толығымен тегіс.
- Ыдыс жанарғыда не электрлік плитада ортаға келтірілген.
- Торлар аударылмаған.





