

Руководство по установке и эксплуатации

СТИРАЛЬНАЯ МАШИНА

Содержание

CIS



Русский, 1



Қазақша, 13

AQUALTIS

QVE 91219 S

Установка, 2-3

Распаковка и нивелировка
Водопроводное и электрическое подсоединения
Технические характеристики

Описание стиральной машины, 4-5

Консоль управления "сенсорное управление"

Порядок выполнения цикла стирки, 6

Программы и дополнительные функции, 7

Таблица программ
Дополнительные функции стирки

Стиральные вещества и типы белья, 8

Стиральное вещество
Подготовка белья
Рекомендации по стирке

Предосторожности и рекомендации, 9

Общие требования по безопасности
Система балансировки белья
Утилизация
Открывание люка вручную

Техническое обслуживание и уход, 10

Отключение воды и электрического тока
Чистка машины
Чистка ячейки стиральных веществ
Уход за барабаном
Порядок чистки насоса
Проверка водопроводного шланга

Неисправности и методы их устранения, 11

Сервисное обслуживание, 12

Соответствие классов энергоэффективности	
Информация о классе энергоэффективности, указанная на продукте	Класс энергоэффективности в соответствии с Российским законодательством
A	A
A+	A-10% (*)
A++	A-20% (*)
A+++	A-30% (*)
A+++ -10%	A-40% (*)
A+++ -20%	A-50% (*)

(*) на данное количество процентов показатели энергоэффективности лучше, чем у класса "А", определенного нормативными документами Российской Федерации.



Установка

CIS

! Важно сохранить данное руководство для последующих консультаций. В случае продажи, передачи или переезда проверьте, чтобы данное руководство сопровождало стиральную машину.
! Внимательно прочитайте инструкции: в них содержатся важные сведения об установке изделия, его эксплуатации и безопасности.
! В пакете с техническим руководством вы найдете, помимо гарантийного талона, детали, необходимые для установки машины.

Распаковка и нивелировка

Снятие упаковки

1. После снятия упаковки со стиральной машины проверьте, чтобы на ней не было повреждений, вызванных при перевозке. В случае обнаружения повреждений немедленно обратитесь к поставщику, не подключая машину.

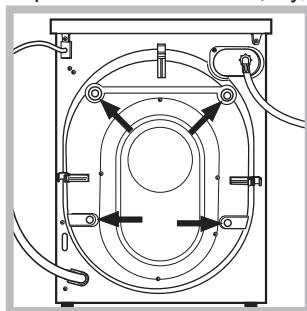

2. Снимите 4 винта, предохраняющие машину в процессе перевозки, и распорки, расположенные в задней части машины (см. схему).

3. Закройте отверстия резиновыми заглушками, которые вы найдете в пакете.
4. Сохраните все детали. В случае последующей перевозки стиральной машины, они должны быть установлены во избежание ее повреждения.
! Не разрешайте детям играть с упаковочными материалами.
! Упаковка и отдельные ее элементы не предназначены для контакта с пищей.

Нивелировка

1. Установите стиральную машину на плоском и прочном полу, не прислоняя ее к стенам или к мебели.

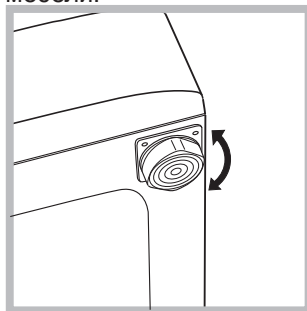

2. Выровняйте машину при помощи регулируемых ножек до полного выравнивания (наклон не должен превышать 2-х градусов).

! Тщательная нивелировка гарантирует стабильность и устраняет вибрации и шум, в особенности в процессе отжима.

! В случае установки машины на ковер или ковровое покрытие, отрегулируйте ножки таким образом, чтобы под стиральной машиной оставался достаточный зазор для вентиляции.

Водопроводное и электрическое подсоединения

Порядок подсоединения шланга подачи воды

! Перед подсоединением водопроводного шланга к водопроводу дайте стечь воде до тех пор, пока она не станет прозрачной.

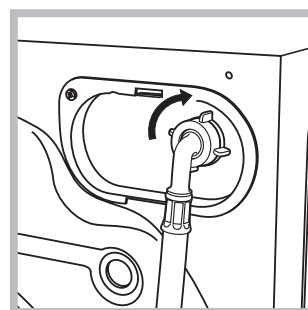

1. Подсоедините шланг к машине, привинтив его к специальному крану, расположенному в задней верхней части справа (см. схему).

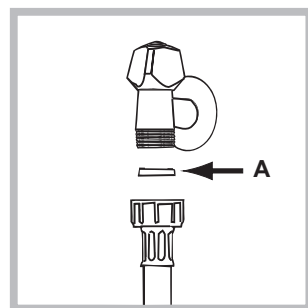

2. Вставьте прокладку А в конец водопроводного шланга и привинтите его к водопроводному крану холодной воды с резьбовым отверстием 3/4 дюйма (см. схему). Перед подсоединением откройте водопроводный кран до тех пор, пока из него не потечет чистая вода.

3. Проверьте, чтобы водопроводный шланг не был заломлен или сжат.

! Водопроводное давление в кране должно быть в пределах значений, указанных в таблице "Технические данные" (см. страницу рядом).

! Если длина водопроводного шланга будет недостаточной, следует обратиться в специализированный магазин или к уполномоченному сантехнику.

! Никогда не используйте б/у или старые шланги для подачи воды, а только прилагающиеся к машине.

Подсоединение сливного шланга

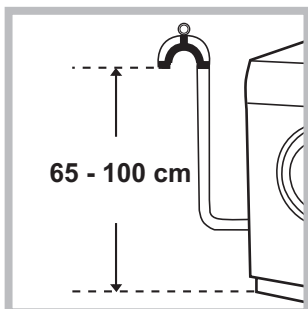

Подсоедините сливной шланг, не сгибая его, к сливному трубопроводу или к сливному патрубку в стене, расположенному на высоте 65 – 100 см от пола.

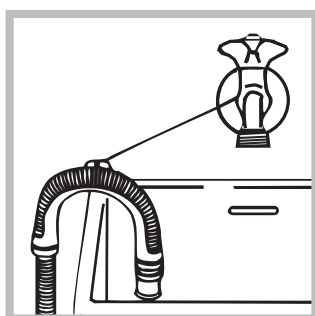

В качестве альтернативы поместите конец сливного шланга в раковину или в ванну, прикрепив прилагающуюся направляющую к крану (см. схему). Свободный конец сливного шланга не должен быть погружен в воду.

! Не рекомендуется использовать удлинительные шланги. При необходимости удлинение должно иметь такой же диаметр, что и оригинальный шланг, и его длина не должна превышать 150 см.

Электрическое подключение

Перед подсоединением штепсельной вилки изделия к сетевой розетке необходимо проверить следующее:

- сетевая розетка должна быть заземлена и соответствовать нормативам;
- сетевая розетка должна быть рассчитана на максимальную мощность стиральной машины, указанную в таблице Технические данные (см. таблицу сбоку);
- напряжение электропитания должно соответствовать значениям, указанным в таблице Технические данные (см. таблицу сбоку);
- сетевая розетка должна быть совместима штепсельной вилкой машины. В противном случае необходимо заменить розетку или вилку.

! Запрещается устанавливать стиральную машину на улице, даже под навесом, так как является чрезвычайно опасным подвергать ее воздействию дождя и грозы.

! Стиральная машина должна быть установлена так, чтобы доступ к сетевой розетке оставался свободным.

! Не используйте удлинители и тройники.

! Сетевой кабель изделия не должен быть согнут или сжат.

! Замена сетевого кабеля может осуществляться только уполномоченными техниками.

Внимание! Производитель снимает с себя всякую ответственность в случае несоблюдения указанных норм установки и подключения оборудования.

Технические данные	
Модель	QVE 91219 S
Страна-изготовитель	Россия
Габаритные размеры	ширина - 59,5 см. высота - 85 см. глубина - 61,6 см.
Вместимость	от 1 до 9 кг
Номинальное значение напряжения электропитания или диапазон напряжения	220-240 V ~
Условное обозначение рода электрического тока или номинальная частота переменного тока	50 Hz
Класс защиты от поражения электрическим током	Класс защиты I
Водопроводное подсоединение	максимальное давление 1 МПа (10 бар) минимальное давление 0,05 МПа (0,5 бар) емкость барабана 71 литра
Скорость отжима	до 1200 оборотов в минуту
Программы управления в соответствии с Директивой EN 60456	программа ; температура 60°C; загрузка 9 кг белья.
	Данное изделие соответствует следующим Директивам Европейского Сообщества: - 2004/108/CE (Электромагнитная совместимость); - 2006/95/CE (Низкое напряжение) - 2012/19/EU
Степень защиты от попадания твердых частиц и влаги, обеспечиваемая защитной оболочкой, за исключением низковольтного оборудования, не имеющего защиты от влаги: IPX4	
Дату производства данной техники можно получить из серийного номера, расположенного под штрих-кодом (S/N XXXXXXXXX), следующим образом	- 1-ая цифра в S/N соответствует последней цифре года, - 2-ая и 3-я цифры в S/N - порядковому номеру месяца года, - 4-ая и 5-ая цифры в S/N - дню
Класс энергопотребления	A

Описание стиральной машины

CIS



ЛЮК

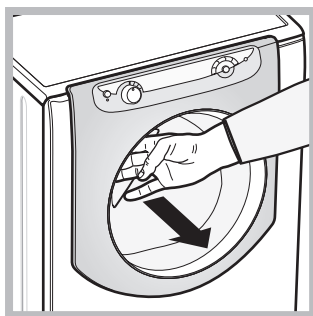

Для открывания люка всегда используйте специальную ручку (см. схему).

рекомендуется использовать прилагающийся дозатор **A** для правильной дозировки. Для использования стирального порошка вставьте дозатор в нишу **B**.

3. *Дополнительный дозатор*: Отбеливатель.

! Если используется дополнительный дозатор 3, функция предварительная стирка исключается.

☼ *ячейка для добавок*: для ополаскивателя или жидких добавок. Рекомендуется никогда не превышать максимальный уровень, указанный на решетке дозатора и разбавлять концентрированные ополаскиватели.

ДОЗАТОР СТИРАЛЬНОГО ВЕЩЕСТВА

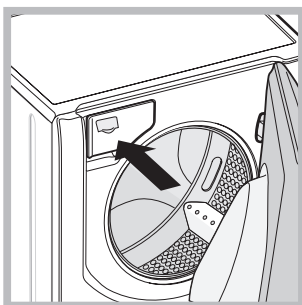

Дозатор находится внутри машины и доступен через люк.

Описание дозировки стиральных веществ смотрите в разделе "Стиральные вещества и белье".

Консоль управления "сенсорное управление"

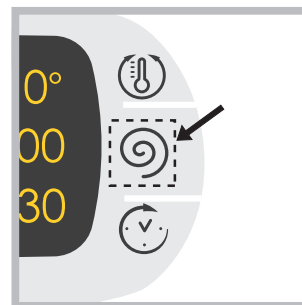

Для изменения настроек слегка дотроньтесь до символа в сенсорной зоне (сенсорное управление), как показано на схеме.

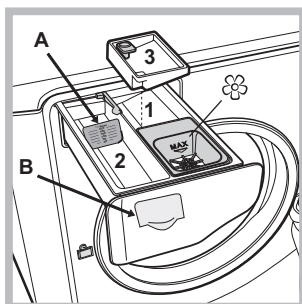

1. *ячейка предварительной стирки*: используйте стиральный порошок.

! Перед засыпкой стирального порошка необходимо проверить, чтобы не был установлен дополнительный дозатор 3.

2. *ячейка для основной стирки*: В случае

использования жидкого стирального вещества

Режим ожидания

Настоящая стиральная машина отвечает требованиям новых нормативов по экономии электроэнергии, укомплектована системой автоматического отключения (режим сохранения энергии), включающейся через 30 минут простоя машины. Нажмите один раз кнопку ON/OFF  и подождите, пока машина вновь включится.

Консоль управления "сенсорное управление"



CIS

Кнопка с индикатором **ON/OFF**: нажмите кнопку один раз для включения или выключения машины. Зеленый индикатор показывает, что машина включена. Для выключения стиральной машины в процессе стирки необходимо держать нажатой кнопку, примерно 3 секунды. Короткое или случайное нажатие не приведет к отключению машины. В случае выключения машины в процессе стирки текущий цикл отменяется.

Рукоятка **ПРОГРАММЫ**: может вращаться в обе стороны. Для выбора нужной программы смотрите «Таблица программ». В процессе стирки рукоятка не вращается.

Кнопки **M1-M2-M3**: держите нажатой одну из этих кнопок для ввода в память цикла и персонализированных вами программ. Для включения цикла, ранее введенного в память, нажмите соответствующую кнопку.

Кнопка **ТЕМПЕРАТУРЫ**: нажмите для изменения или исключения нагрева. Заданное значение показывается на дисплее сверху (см. «Порядок выполнения цикла стирки»).

Кнопка **ОТЖИМ**: нажмите для изменения или исключения отжима. Заданное значение показывается на дисплее сверху (см. «Порядок выполнения цикла стирки»).

Кнопка **ОТЛОЖЕННЫЙ ЗАПУСК**: нажмите для программирования задержки пуска выбранной программы. Заданное значение задержки показывается на дисплее сверху (см. «Порядок выполнения цикла стирки»).

Кнопки **ДОПОЛНИТЕЛЬНЫЕ ФУНКЦИИ**: нажмите для выбора имеющихся дополнительных функций. Индикатор выбранной дополнительной функции загорается (см. «Порядок выполнения цикла стирки»).

Символы **ФАЗЫ СТИРКИ**: загораются для визуализации последовательности выполнения цикла (Стирка – Полоскание – Отжим – слив). Надпись END загорается по завершении цикла.

Кнопка с индикатором **START/PAUSE**: когда зеленый индикатор редко мигает, нажмите кнопку для пуска цикла стирки. После пуска цикла индикатор перестает мигать.

Для прерывания стирки вновь нажмите кнопку, индикатор замигает оранжевым цветом. Если индикатор «LOCK» погас, можно открыть люк. Для возобновления стирки с момента, когда она была прервана, вновь нажмите эту кнопку.

Индикатор **LOCK**: показывает, что люк заблокирован. Для открывания люка необходимо прервать цикл (см. «Порядок выполнения цикла стирки»).

Кнопка с индикатором **ЗАЩИТА ОТ ДЕТЕЙ**: для включения или отключения блокировки консоли управления держите кнопку нажатой примерно 2 секунды. Включенный индикатор означает, что консоль управления заблокирована. Таким образом программа не может быть случайно изменена, особенно если в доме дети.

Индикатор ECO загорается, когда при изменении параметров стирки получается экономия электроэнергии не менее чем на 10%. Кроме того перед тем как машина переключится в режим сохранения энергии, символ загорится на несколько секунд. При выключенной машине примерная экономия электроэнергии составляет примерно 80%.

ВЫБОР ЯЗЫКА

При первом включении машины на дисплее мигает первый язык. Напротив 3 кнопок справа на дисплее показываются символы «**Λ**», «**OK**» и «**V**». Языки сменяются автоматически каждые 3 секунды или при помощи кнопки рядом с символами «**Λ**» и «**V**». При помощи кнопки «**OK**» подтвердите выбранный язык через 2 секунды. Если Вы не нажмете никаких кнопок, через 30 секунд возобновиться автоматическая смена языков.











Для изменения языка нужно включить и выключить машину, через 30" после выключения нажать

одновременно кнопки температуры + центрифуга + запуск , отложенный на 5", и кроме короткого звукового сигнала на дисплее замигает выбранный язык. При помощи кнопок рядом с символами «**Λ**» и «**V**» производится смена языка. При помощи кнопки рядом с символом «**OK**» подтвердите выбранный язык через 2 секунды. Если Вы не нажмете никаких кнопок, через 30 секунд на дисплее показывается выбранный ранее язык.

Порядок выполнения цикла стирки

CIS

ПРИМЕЧАНИЕ: при первом использовании стиральной машины выполните один цикл стирки без белья, но со стиральным веществом, выбрав программу хлопок 90° без предварительной стирки.

- 1. ПОРЯДОК ВКЛЮЧЕНИЯ МАШИНЫ.** Нажмите кнопку . Все индикаторы загорятся на 1 секунду, и на дисплее появится надпись AQUALTIS. Затем останется включенным индикатор кнопки , и будет мигать индикатор START/PAUSE.
- 2. ВЫБОР ПРОГРАММЫ.** Поверните РУКОЯТКУ ПРОГРАММЫ вправо или влево вплоть до выбора нужной программы. Название программы появится на дисплее. Вместе с программой будет показана температура и скорость отжима, которые могут быть изменены. На дисплее показывается продолжительность данного цикла.
- 3. ПОРЯДОК ЗАГРУЗКИ БЕЛЬЯ.** Откройте люк машины. Загрузите в барабан белье, не превышая максимальный допустимый вес, указанный в таблице программ на следующей странице.
- 4. ДОЗИРОВКА СТИРАЛЬНОГО ВЕЩЕСТВА.** Выньте дозатор и поместите стиральное вещество в специальные ячейки, как описано в «*Описание стиральной машины*».
- 5. ЗАКРОЙТЕ ЛЮК.**
- 6. ПЕРСОНАЛИЗИРОВАННЫЕ ЦИКЛЫ СТИРКИ.** Нажмите специальные кнопки на консоли управления:
  **Порядок изменения температуры и/или скорости отжима.**
Машина автоматически показывает на дисплее максимальные температуру и скорость отжима, предусмотренные для выбранной программы, или последние выбранные значения, если они совместимы с выбранной программой. При помощи кнопки  можно постепенно уменьшить температуру вплоть до стирки в холодной воде "OFF". При помощи кнопки  можно постепенно уменьшить скорость отжима вплоть до его исключения "OFF". При еще одном нажатии этих кнопок вернутся максимальные допустимые значения.
! Исключение: при выборе программы  температура может быть увеличена до 90°.
 **Программирование пуска с задержкой.**
Для программирования задержки пуска выбранной программы нажмите соответствующую кнопку вплоть до получения нужного значения задержки. В процессе настройки показывается время задержки и сообщение «Нач через:» и мигает символ . После настройки запуска с задержкой на дисплее показывается символ , после чего на дисплее вновь будет показана продолжительность выбранной программы с сообщением «окончание:» и продолжительность цикла. При однократном нажатии кнопки ЗАПУСК С ЗАДЕРЖКОЙ на дисплее показывается ранее заданное время задержки. После запуска на дисплее показывается сообщение «Нач через:» и время задержки.

По истечении заданного времени задержки машина запускает цикл, и на дисплее показывается сообщение «окончание:» и время, остающееся до завершения цикла.

Для отмены пуска с задержкой нажмите кнопку несколько раз до тех пор, пока на дисплее не появится надпись OFF; символ  погаснет.



    **Изменение параметров цикла.**

- Нажмите кнопку для включения дополнительной функции. На дисплее появится название функции, и загорится индикатор соответствующей кнопки.
- Вновь нажмите кнопку для отмены дополнительной функции. На дисплее появится название функции и надпись OFF, индикатор погаснет.

! Если выбранная дополнительная функция несовместима с выбранной программой, мигает соответствующий индикатор и включится звуковой сигнал (3 раза), функция не будет включена.

! Если выбранная функция является несовместимой с другой, ранее заданной дополнительной функцией, будет мигать индикатор первой выбранной функции, и будет включена только вторая дополнительная функция, индикатор включенной функции будет гореть, не мигая.

! Дополнительные функции могут изменить рекомендуемую загрузку машины и/или продолжительность цикла.

- 7. ПУСК ПРОГРАММЫ.** Нажмите кнопку START/PAUSE. Соответствующий индикатор загорится, и люк машины заблокируется (загорится индикатор ЛЮК ЗАБЛОКИРОВАН ). Символы фаз стирки загораются по мере выполнения программы для визуализации текущей фазы стирки. Для изменения текущей программы, прервите цикл, нажав кнопку START/PAUSE, затем выберите нужный цикл и вновь нажмите кнопку START/PAUSE. Чтобы открыть люк в процессе выполнения цикла нажмите кнопку START/PAUSE; если индикатор LOCK  погаснет, можно открывать люк. Вновь нажмите кнопку START/PAUSE для возобновления программы с момента, когда она была прервана.
- 8. ЗАВЕРШЕНИЕ ПРОГРАММЫ.** Сигнализируется включением надписи **END**. Люк можно открыть сразу же. Если индикатор START/PAUSE мигает, нажмите кнопку для завершения цикла. Откройте люк, выгрузьте белье и выключите машину.

! Для отмены текущего цикла держите нажатой кнопку  до тех пор, пока цикл не прервется и машина выключится.

Мешок для стеганных одеял, занавесок и деликатного белья

Благодаря специальному мешку, прилагающемуся к машине, стиральная машина Aqualtis дает возможность стирать также самые деликатные и ценные вещи с гарантией их полной сохранности. Рекомендуется использовать мешок каждый раз для стирки стеганных и пуховых вещей на синтетической подкладке.

Программы и дополнительные функции

Таблица программ

Символ	Описание программы	Макс. темп. (°C)	Макс. скорость оборотов в минуту	Стиральные вещества			Макс. загрузка (кг)	Продолж. цикла
				Стирка	Отбеливатель	ополаскиватель		
	ХЛОПОК Цветные ткани (2): очень грязное белое и деликатное цветное белье.	40°	1200	●	●	●	9	(*) продолжительность программы стирки отображается на дисплее.
	СИНТЕТИКА Интенсив	60°	800	●	●	●	5,5	
	СВЕТЛЫЕ ТКАНИ	60°	1200	●	-	●	6	
	ЦВЕТНЫЕ ТКАНИ	40°	1200	●	●	●	6	
	ТЕМНЫЕ ТКАНИ	30°	800	●	-	●	6	
	РУБАШКИ	40°	600	●	●	●	2,5	
	ПУХ/ПЕРО	30°	1000	●	-	●	3,5	
	ПОСТЕЛ. БЕЛЬЕ: постельное белье и полотенца.	60°	1200	●	●	●	9	
	ПОЛОСКАНИЕ	-	1200	-	●	●	9	
	ОТЖИМ и СЛИВ	-	1200	-	-	-	9	
	АНТИАЛЛЕРГИЯ	60°	1200	●	-	●	6	
	ДЕЛИКАТНЫЕ	30°	0	●	-	●	1	
	ШЕРСТЬ: шерсть, кашемир и т.д.	40°	800	●	-	●	2,5	
	МИКС 30°: быстрое освежение малозагрязнённого белья (не для шерсти, шелка и изделий, требующих ручной стирки).	30°	800	●	-	●	4	
	ХЛОПОК предварительная стирка (Добавить стиральное вещество в специальную ячейку).	90°	1200	●	-	●	9	
	ХЛОПОК Светлые ткани (1): очень грязное белое и прочное цветное белье.	60° (Max. 90°C)	1200	●	●	●	9	

Продолжительность цикла, показанная на дисплее или указанная в инструкциях является расчетом, сделанным на основании стандартных условий. Фактическая продолжительность может варьировать в зависимости от многочисленных факторов таких как температура и давление воды на подаче, температура помещения, количество моющего средства, количество и тип загруженного белья, балансировка белья, выбранные дополнительные функции.

(*) Примечание: примерно через 10 минут после ЗАПУСКА цикла в зависимости от веса загруженного белья, машина рассчитает и покажет на дисплее время, остающееся до завершения программы.

Для всех институтов тестирования:

1) Программы управления в соответствии с Директивой EN 60456: задайте программу с температурой 60°C.

2) Длинная программа для х/б белья: задайте программу с температурой 40°C.

Дополнительные функции стирки

Суперстирка

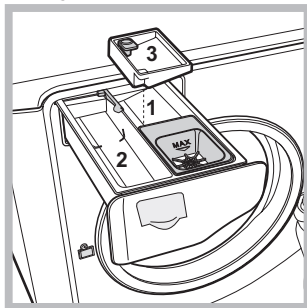

Благодаря использованию большего объема воды в начале цикла и большей продолжительности эта функция обеспечивает оптимальную стирку. Эта функция служит для удаления наиболее трудных пятен. Может использоваться как с отбеливателем, так и без него. Если

требуется произвести также отбеливание, вставьте дополнительный прилагающийся дозатор 3 в ячейку 1. При заливке отбеливателя не превышайте "макс." уровень, указанный на стержне в центре (см. схему). Для выполнения только отбеливания без полного цикла стирки залейте отбеливатель в дополнительный дозатор 3, выберите программу «Полоскание» и включите дополнительную функцию "Суперстирка" .

! Функция несовместима с программами , , , , .

Доп. Полоскание

При выборе этой функции повышается эффективность ополаскивания, обеспечивая максимальное удаление остатков стирального вещества. Эта функция особенно удобна для людей с кожей, чувствительной к стиральным веществам. Рекомендуется использовать эту функцию в случае полной загрузки машины или в случае использования большой дозы стирального вещества.

! Функция несовместима с программами , , , .

Легкая Глажка

При выборе этой функции стирка и отжим изменяются таким образом, чтобы сократить образование складок. По завершении цикла стиральная машина выполняет медленное вращение барабана, индикаторы "Легкая Глажка" и START/PAUSE мигают. Для завершения цикла нажмите кнопку START/PAUSE или кнопку "Легкая Глажка".

! Функция несовместима с программами , , , .

Эконом. времени

При выборе этой функции продолжительность программы сокращается на 50% в зависимости от выбранной программы, обеспечивая в то же время экономию воды и электроэнергии. Используйте эту программу для несильно загрязненного белья.

! Функция несовместима с программами , , , .

Стиральные вещества и типы белья

CIS

Стиральное вещество

Выбор и доза стирального вещества зависят от типа белья (х/б, шерсть, шелк...), от цвета белья, от температуры стирки, от степени загрязнения и от жесткости воды.

Правильная дозировка стирального вещества – это экономия и охрана окружающей среды: хотя стиральные вещества и являются биоразлагаемыми, они содержат вещества, пагубно влияющие на природу.

Рекомендуется:

- использовать стиральные порошки для белых х/б вещей и для предварительной стирки.
- использовать жидкие стиральные вещества для деликатных х/б вещей и для всех программ с низкой температурой.
- использовать деликатные жидкие стиральные вещества для стирки шелковых и шерстяных вещей.

Стиральное вещество помещается перед началом стирки в специальную ячейку или в дозатор, который помещается непосредственно в барабан. В этом случае нельзя выбрать цикл Хлопок с предварительной стиркой.

! Не используйте стиральные вещества для ручной стирки так как они образуют слишком много пены.

Подготовка белья

- Тщательно расправьте белье перед его загрузкой в барабан.
- Разделите белье по типу ткани (см. символ на этикетке) и по цвету, обращая внимание на разделение цветных и белых вещей.
- Выньте из карманов все предметы и проверьте пуговицы;
- Не превышайте значения, указанные в «Таблице программ», указывающие вес сухого белья:

Сколько весит белье?

1 простыня	400-500 г
1 наволочка	150-200 г
1 скатерть	400-500 г
1 банный халат	900-1200 г
1 полотенце	150-250 г
1 пара джинс	400-500 г
1 рубашка	150-200 г

Рекомендации по стирке

СВЕТЛЫЕ ТКАНИ: используйте эту программу  для стирки белого белья. Программа рассчитана на сохранения цвета белого белья после стирок. Для оптимизации результатов рекомендуется использовать стиральный порошок.



ЦВЕТНЫЕ ТКАНИ: используйте программу  для стирки светлого белья. Программа рассчитана на сохранения цвета цветного белья после стирок.



ТЕМНЫЕ ТКАНИ: используйте программу  для стирки темного белья. Программа рассчитана на сохранения цвета белья после стирок. Для оптимизации результатов рекомендуется использовать жидкое стиральное вещество преимущественно для темного белья.

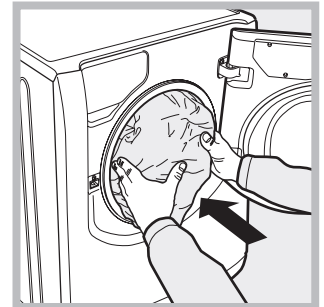
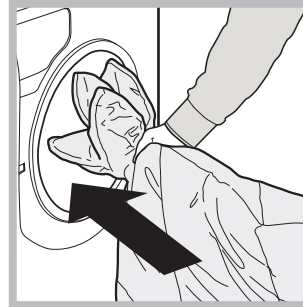



РУБАШКИ: используйте специальную программу  для стирки рубашек из разных типов ткани и цвета для их максимальной сохранности.

Пух/Перо: для стирки пуховиков, содержащих утиный пух, такие как двойные или одинарные пуховые одеяла (весом не более 3,5 кг), подушки, куртки используйте специальную программу . Рекомендуется загрузить пуховики в барабан машины, сложив края внутрь (см. схему) и не превышать объема барабана. Для оптимальной стирки рекомендуется использовать жидкое стиральное вещество, заливаемое в дозатор стиральных веществ.



Стеганные вещи: для стирки стеганных вещей на синтетической подкладке используйте специальный прилагающийся мешок и выберите программу . **Постельное белье и полотенца:** данная стиральная машина позволяет стирать белье для всей семьи по единой программе , оптимизирующей использование ополаскивателя и позволяющей сэкономить время и электроэнергию. Рекомендуется использовать стиральный порошок.

АНТИАЛЛЕРГИЯ: используйте программу  для удаления основных аллергенов таких как пыльца, чесоточных клещей, собачьей или кошачьей шерсти. **ДЕЛИКАТНЫЕ:** используйте программу  для стирки очень деликатного белья со стразами или блясками. Рекомендуется вывернуть наизнанку белье перед стиркой и поместить мелкое белье в специальный мешочек для стирки деликатного белья.

Для оптимизации результатов рекомендуется использовать жидкое стиральное вещество для деликатного белья. Для стирки **шелковых** изделий или **занавесок** (Рекомендуется свернуть занавески и поместить в прилагающийся мешок) используйте цикл  и включите дополнительную функцию  (В этом случае можно активировать также функцию «Допо. Полоскание»); машина завершает цикл без слива воды, и индикатор  мигает. Для слива воды и выгрузки белья необходимо нажать кнопку START/PAUSE или кнопку .

ШЕРСТЬ: цикл стирки «Шерсть» данной стиральной машины Hotpoint-Ariston прошел тестирование и был подтвержден Компанией Woolmark Company для стирки шерстяных изделий, классифицированных как «для ручной стирки» с тем, чтобы стирка выполнялась в соответствии с инструкциями на этикетке вещи и инструкциями, прилагаемыми изготовителем бытового электроприбора. Hotpoint-Ariston – это первая марка стиральных машин, получившая от Woolmark Company сертификацию Woolmark Apparel Care - Platinum за качество стирки и за экономный расход воды и электроэнергии. (M1135)



Трудновыводимые пятна: трудновыводимые пятна перед стиркой в машине следует обработать твердым мылом и стирать по программе Х/б белье с предварительной стиркой.

Предосторожности и рекомендации

! Стиральная машина спроектирована и изготовлена в соответствии с международными нормативами по безопасности. Необходимо внимательно прочитать настоящие предупреждения, составленные в целях вашей безопасности.

Общие требования к безопасности

- После использования машины **обязательно** отключайте ее от сети переменного тока и закрывайте водопроводный кран.
- Данное изделие предназначено исключительно для домашнего использования.
- Не разрешайте пользоваться машиной лицам (включая детей) с ограниченными физическими, сенсорными, умственными способностями и не обладающих достаточными знаниями и опытом, если только они не пользуются машиной под наблюдением и после инструктажа со стороны лиц, ответственных за их безопасность. Не разрешайте детям играть с машиной.
- Не прикасайтесь к изделию влажными руками, босиком или с мокрыми ногами.
- Не тяните за сетевой кабель для отсоединения штепсельной вилки изделия из сетевой розетки, возьмитесь за вилку рукой.
- Не прикасайтесь к сливаемой воде, так как она может быть очень горячей.
- Категорически запрещается пытаться открыть люк силой: это может привести к повреждению защитного механизма, предохраняющего от случайного открывания машины.
- В случае неисправности категорически запрещается открывать внутренние механизмы изделия с целью их самостоятельного ремонта.
- Следите, чтобы дети не приближались к работающей стиральной машине.
- Перемещать машину следует осторожно, вдвоем или втроем. Никогда не перемещайте машину в одиночку, так как машина очень тяжелая.
- Перед помещением в стиральную машину белья проверьте, чтобы барабан был пуст.

Система балансировки белья

Перед каждым отжимом во избежание чрезмерных вибраций и для равномерного распределения белья в барабане машина производит вращения со скоростью, слегка превышающей скорость стирки. Если после нескольких попыток белье не будет правильно сбалансировано, машина произведет отжим на меньшей скорости по сравнению с предусмотренной. В случае чрезмерной разбалансировки машина выполнит распределение белья вместо отжима. Для оптимизации распределения белья и его правильной балансировки рекомендуется перемешать мелкое белье с крупным.

Утилизация

- Уничтожение упаковочных материалов: соблюдайте местные нормативы с целью вторичного использования упаковочных материалов.
- Согласно Европейской Директиве 2012/19/EU касательно утилизации электронных и электрических

электроприборов электроприборы не должны выбрасываться вместе с обычным городским мусором. Выведенные из строя приборы должны собираться отдельно для оптимизации их утилизации и рекуперации составляющих их материалов, а также для безопасности окружающей среды и здоровья. Символ «зачеркнутая мусорная корзина», имеющийся на всех приборах, служит напоминанием об их отдельной утилизации.

За более подробной информацией о правильной утилизации бытовых электроприборов пользователи могут обратиться в специальную государственную организацию или в магазин.

Открывание люка вручную

Если по причине отключения электроэнергии невозможно открыть люк машины, чтобы выгрузить чистое белье, действуйте следующим образом:

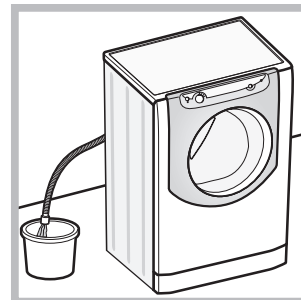

1. выньте штепсельную вилку машины из сетевой розетки.
2. проверьте, чтобы уровень воды в машине был ниже отверстия люка. В противном случае слейте излишек воды через сливную трубу в ведро, как показано на *рисунке*.

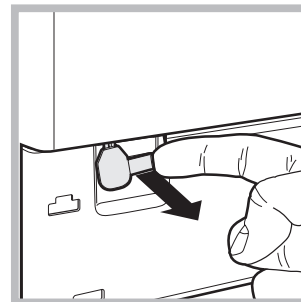

3. снимите переднюю панель стиральной машины (см. схему ниже).
4. потяните наружу язычок, показанный на схеме, вплоть до освобождения пластикового блокировочного винта. Затем потяните его вниз, пока не услышите щелчок, что означает разблокировку люка.

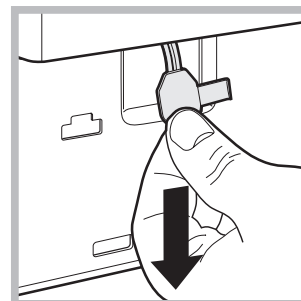

5. откройте люк. Если это все еще невозможно, повторите вышеописанную операцию.
6. установите на место переднюю панель, проверив перед ее прикреплением к машине, чтобы крюки вошли в соответствующие петли.

Техническое обслуживание и уход

CIS

Отключение воды и электрического тока

- Перекрывайте водопроводный кран после каждой стирки. Таким образом сокращается износ водопроводной системы машины и сокращается риск утечек.
- Выньте штепсельную вилку машины из сетевой розетки перед началом чистки и технического обслуживания стиральной машины.

Чистка машины

Для чистки наружных и резиновых частей стиральной машины использовать тряпку, смоченную теплой водой с мылом. Не используйте растворители или абразивные чистящие средства.

Чистка ячейки стиральных веществ

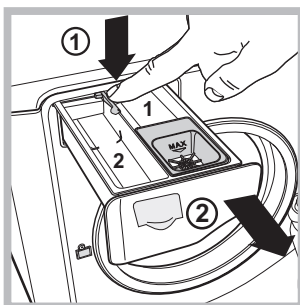

Чтобы вынуть дозатор, нажмите на язычок (1) и вытащите дозатор (2) (см. рисунок).

Промойте ячейку под струей воды. Эта операция должна выполняться регулярно.

Уход за барабаном

- После использования стиральной машины всегда следует оставлять люк полуоткрытым во избежание образования неприятных запахов в барабане.

Порядок чистки насоса

Стиральная машина оснащена самоочищающимся насосом, не нуждающимся в техническом обслуживании. Тем не менее мелкие предметы (монеты, пуговицы) могут упасть за кожух, предохраняющий насос, расположенный в его нижней части.

! Проверьте, чтобы цикл стирки завершился, и выньте штепсельную вилку из сетевой розетки.

Для доступа к кожуху:

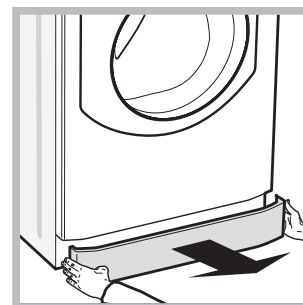
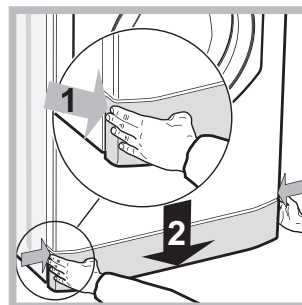

1. снимите переднюю панель стиральной машины, нажав в центре, затем потяните ее вниз за края и снимите ее (см. схемы).

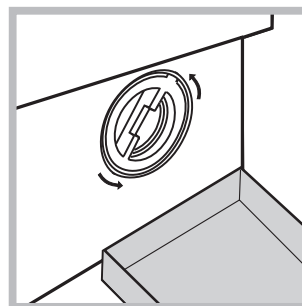

2. подставьте емкость для слива воды (примерно 1,5 литра) (см. рисунок).
3. отвинтите крышку, повернув ее против часовой стрелки (см. схему);

4. тщательно прочистите кожух внутри;
5. завинтите крышку на место;
6. установите на место переднюю панель, проверив перед ее прикреплением к машине, чтобы крюки вошли в соответствующие петли.

Проверка водопроводного шланга

Проверяйте шланг подачи воды не реже одного раза в год. При обнаружении трещин или разрывов шланга замените его: в процессе стирки сильное водопроводное давление может привести к внезапному отсоединению шланга.

Неисправности и методы их устранения

Если ваша стиральная машина не работает. Прежде чем обратиться в Центр Сервисного обслуживания (см. *Сервисное обслуживание*), проверьте, можно ли устранить неисправность, следуя рекомендациям, приведенным в следующем перечне.

Неисправности:

Стиральная машина не включается.

Цикл стирки не запускается.

Стиральная машина не заливает воду.

Люк машины остается заблокированным.

Стиральная машина непрерывно заливает и сливает воду.

Машина не сливает воду или не отжимает белье.

Стиральная машина сильно вибрирует в процессе отжима.



Утечки воды из стиральной машины.

Символы «текущей фазы» часто мигают одновременно с индикатором ON/OFF.

В процессе стирки образуется слишком обильная пена.

Люк машины остается заблокированным.

Возможные причины / Методы устранения:

- Штепсельная вилка не соединена с сетевой розеткой или отходит и не обеспечивает контакта.
- В доме отключено электричество.
- Люк плохо закрыт.
- Не была нажата кнопка START/PAUSE.
- Перекрыт водопроводный кран.
- Был запрограммирован запуск с задержкой.
- Водопроводный шланг не подсоединен к крану.
- Шланг согнут.
- Перекрыт водопроводный кран.
- В доме нет воды.
- Недостаточное водопроводное давление.
- Не была нажата кнопка START/PAUSE.
- При выборе функции  по завершении цикла стиральная машина выполняет медленные вращения барабана.; для завершения цикла нажмите кнопку START/PAUSE или кнопку .
- Сливной шланг не находится на высоте 65 – 100 см. от пола (см. «Установка»).
- Конец сливного шланга погружен в воду (см. «Установка»).
- Если ваша квартира находится на последних этажах здания, может наблюдаться «сифонный эффект», поэтому стиральная машина производит непрерывный залив и слив воды. Для устранения этой аномалии в продаже имеются специальные клапаны «антисифоны».
- Настенное сливное отверстие не оснащено вантузом для выпуска воздуха.
- Выбранная программа не предусматривает слив воды: для некоторых программ необходимо включить слив вручную (см. «Программы и дополнительные функции»).
- Включена дополнительная функция : для завершения программы нажмите кнопку START/PAUSE (см. «Программы и дополнительные функции»).
- Сливной шланг перегнулся (см. «Установка»).
- Засорен сливной трубопровод.
- В момент установки стиральной машины барабан был разблокирован неправильно (см. «Установка»).
- Стиральная машина установлена неровно (см. «Установка»).
- Машина касается стены или мебели (см. «Установка»).
- Белье в барабане несбалансировано (см. «Стиральные вещества и типы белья»).
- Плохо привинчен водопроводный шланг (см. «Установка»).
- Засорен дозатор стирального вещества (порядок его чистки см. «Техническое обслуживание и уход»).
- Сливной шланг непрочен закреплен (см. «Установка»).
- Выключите машину и выньте штепсельную вилку из сетевой розетки, подождите 1 минуту и вновь включите машину. Если неисправность не устраняется, обратитесь в Центр Сервисного обслуживания.
- Стиральное вещество непригодно для стирки в стиральной машине (на упаковке должно быть указано «для стирки в стиральной машине», «для ручной и машинной стирки» или подобное).
- В дозатор было помещено чрезмерное количество стирального вещества.
- Выполните разблокировку вручную (см. «Предосторожности и рекомендации»).

! Примечание: для выхода из режима «Демо», выключите машину, нажмите одновременно на 3 сек. две кнопки  и .

Сервисное обслуживание

CIS

Мы заботимся о своих покупателях и стараемся сделать сервисное обслуживание наиболее качественным. Мы постоянно совершенствуем наши продукты, чтобы сделать Ваше общение с техникой простым и приятным.

Уход за техникой

Продлите срок эксплуатации и снизьте вероятность поломки техники.

Воспользуйтесь профессиональными средствами для ухода за техникой от Indesit Professional для наиболее простого, эффективного и легкого ухода за Вашей бытовой техникой.

Продукты Indesit Professional производятся в Италии с соблюдением высоких европейских стандартов в области качества, экологии и безопасности использования и созданы с учетом многолетнего опыта производителя техники. Узнайте подробнее на сайте www.hotpoint-ariston.com в разделе «Сервис» и спрашивайте в магазинах Вашего города.

Авторизованные сервисные центры

Чтобы быть ближе к нашим потребителям, мы создали широкую сервисную сеть, особенностью которой является высокая подготовка, профессионализм и честность сервисных мастеров. На сегодняшний день она насчитывает около 350 сервисных центров на территории России и СНГ.

Их контакты Вы можете найти в сервисном сертификате и на сайте www.hotpoint-ariston.com в разделе «Сервис».

Если вам надо обратиться в сервисный центр:

Внимание! При ремонте требуйте использования оригинальных запасных частей.

Перед тем как обратиться в Службу Сервиса:

- Проверьте, нельзя ли устранить неисправность самостоятельно (см. «Неисправности и методы их устранения»);
- Вновь запустите программу для проверки исправности машины;
- В противном случае обратитесь в Авторизованный Сервисный Центр по телефонам, указанным в гарантийном таллоне.

! Никогда не обращайтесь к неавторизованным сервисным центрам.

При обращении в Сервисную Службу необходимо сообщить:

- тип неисправности;
- номер гарантийного документа (сервисной книжки, сервисного сертификата и т.п.);
- модель машины (Мод.) и серийный номер (S/N), указанные в информационной табличке, расположенной на задней панели стиральной машины.

Другую полезную информацию и новости Вы можете найти на сайте www.hotpoint-ariston.com в разделе «Сервис».



ҚАЗАҚША

AQUALTIS

QVE 91219 S

Мазмұны

KZ

Орнату, 14-15

Орамнан шығару және тегістеп қою
Су құбырын және электр қуатын қосу
Техникалық сипаттамалары

Кір жуғыш машинаның сипаттамасы, 16-17

Сенсорлық басқару тақтасы

Кір жуу циклін орындау тәртібі, 18

Бағдарламалар мен қосымша функциялар, 19

Бағдарламалар кестесі
Кір жуудың қосымша функциялары

Кір жуу құралдары мен кір түрі, 20

Кір жуу құралдары
Кірді дайындау
Кір жуу бойынша нұсқаулықтар

Ескертулер мен нұсқаулар, 21

Жалпы қауіпсіздік ережелері
Қайта өңдеу
Люкті қолмен ашу

Қызмет көрсету және күтіп ұстау, 22

Суды және электр қуатын өшіру
Кір жуғыш машинаны тазалау
Жуу құралдарын белгішті тазалау
Барабанды күтіп ұстау
Сорғышты тазалау тәртібі
Су құю шлангісін тексеру

Ақаулар мен оларды жою жолдары, 23

Сервистік қызмет көрсету, 24

Орнату

KZ

! Осы нұсқаулықты сақтап қойыңыз. Нұсқаулық машинаны сатқан, басқа біреуге тапсырған немесе жаңа пәтерге көшкен кезде, пәтердің жаңа иесі жабдықпен танысу үшін, оны пайдалану және қызмет көрсету ережелерімен танысуы үшін кір жуғыш машина жиынтығында болуы тиіс.

! Нұсқаулықты мұқият оқып шығыңыз: онда кір жуғыш машинаны орнату бойынша және пайдалану қауіпсіздігі бойынша маңызды мәліметтер бар.

! Техникалық нұсқаулық пакетінде кепілдік талонынан басқа машинаны орнатуға қажетті бөлшектерді де таба аласыз.

Орамнан шығару және тегістеп қою

Орамнан шығару

1. Жабдықтың тасымалдау кезінде зақымдалмағанына көз жеткізіңіз. Зақымданған жағдайда – машинаны іске қоспаңыз – жеткізушімен тез арада хабарласыңыз.

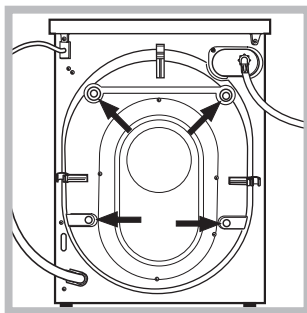

2. Тасымалдау кезінде машинаны қорғаушы 4 винтті және кір жуғыш машинаның артқы жағындағы резеңке тығындарды сәйкес тірегіш шайбамен ашыңыз (сур. қара).

3. Тесікті резеңке тығынмен жабыңыз.

4. Барлық бөлшектерін сақтап қойыңыз: Кір жуғыш машинаны тасымалдау кезінде керек болады.

! Қаптама материалдарын балалардың ойыншығы ретінде қолдануға болмайды.

! Ораушы және жеке оның элементтері азықпен байланысу үшін арналмаған..

Нивелирлеу

1. Кір жуғыш машина тегіс және берік еденге орнатыңыз, қабырғаға, жиһазға және басқа да заттарға тимейтін болсын.

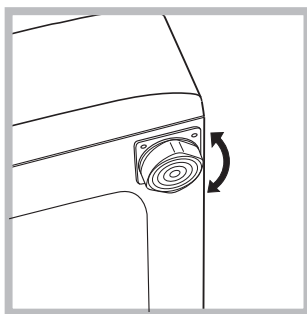

2. Машинаны реттегіш аяқтары арқылы тегістеп қойыңыз (көлбеу 20 жоғары болмауы тиіс.)

! Мұқият нивелирлеу вибрация мен шудың болмауына кепілдік береді, әсіресе сығу кезінде.

! Машинаны кілемге қойған жағдайда, кір жуғыш машинаның астында жеткілікті ашық орын қалатындай етіп қойыңыз.

Су құбырына немесе электр желісіне қосу

Су құю шлангісін қосу тәртібі

! Су құя шлангісін су құбырына қосар алдында су мөлдір болғанша ағызып жіберіңіз.

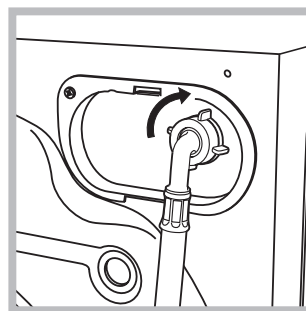

1. Су құю шлангісін артқы оң жақ жоғарғы шетінде орналасқан, су қабылдағышты винттеу арқылы кір жуғыш машинаға жалғаңыз (сур. қара).

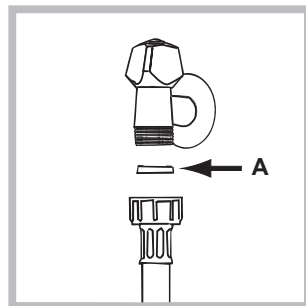

2. А фитингін кіріс түтігінің шетіне салып, түтікті суық су шүмегіне 3/4 газдық бұранда қосылымын пайдалана отырып бұрап жалғаңыз (суретті қараңыз). Жалғамас бұрын су тап-таза болғанша, оны ағызып алыңыз.

3. Шлангінің оралып және қысылып қалмағанын анықтап алыңыз.

! Су қысымы Техникалық сипаттама кестесінде көрсетілген белгілер шамасында болуы тиіс (жанындағы қара).

! Егер су құбыры шлангісінің ұзындығы жеткіліксіз болса, арнайы дүкеннен немесе уәкілетті тұлғадан сұраңыз.

! Бұрын қолданыста болған шлангіні немесе су ұқятын ескі шлангілерді ешқашан пайдаланбаңыз, оның орнына тек машинамен бірге берілетін шлангіні пайдаланыңыз.

Суды төгу шлангісін қосу

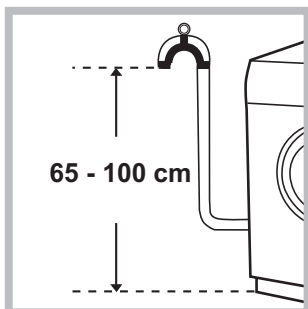

Суды төгу шлангісінің иілген аяқ жағын раковинаның, ваннаның ішіне салып қойыңыз немесе канализацияға шығару жеріне орналастырыңыз. Шлангі майысып қалмауы тиіс. Су төгу шлангісінің жоғарғы жағы еденнен 60-100 см биіктікте болуы тиіс.

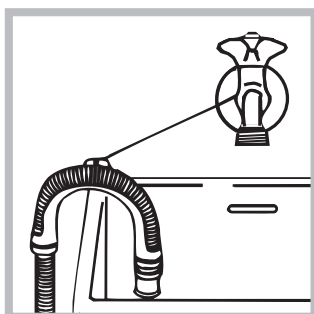

Су төгу шлангісі орналастырылуы суды төккен кезде судың бөліп-бөліп төгілуін қамтамасыз етуі керек (шлангінің аяқ жағы суға тимеуі тиіс). Ваннаның немесе раковинаның шетіне қатырған жағдайда, шлангіні кранға қатырылатын бөліктің

(жиынтық құрамына кіреді) көмегімен асып қояды (сур).

! Суды төгу шлангісіне ұзартқыштарды пайдаланбаған жөн. Қажет болған жағдайда, дәл осындай диаметрдегі және 150 см. аспайтын ұзындықтағы шлангімен ұзартуға болады.

Электр желісіне қосу

Штепсель вилкасын желі розеткасына қосар алдында мыналарды тексеріп алыңыз:

- желі розеткасы жерге тұйықталуы және нормативтерге сай болуы тиіс;
- желі розеткасы Техникалық мәліметтер кестесінде көрсетілген кір жуғыш машинаның ең көп қуатына есептелуі тиіс (*жинау кестесін қара*);
- электр қоректену қысымы Техникалық мәліметтер кестесінде көрсетілген мәніне сай болуы тиіс (*жинау кестесін қара*);
- желі розеткасы машинаның штепсель вилкасына сай болуы тиіс. Олай болмаған жағдайда розетканы немесе вилканы ауыстыру керек.

! Кір жуғыш машинаны далаға, тіпті жабық жерге де қоюға болмайды, өйткені мұндай жерде жаңбыр мен найзағай салдарынан төтенше жағдай туу мүмкін.

! Кір жуғыш машина розеткаға еркін қол жеткізуге болатындай етіп орнатылуы тиіс.

! Ұзартқыштар мен тройниктерді пайдаланбаңыз.

! Желі кабелі қысылып немесе оралып қалмауы керек.

! Назар аударыңыз! Өндіруші, егер сіздің аталған нормаларды сақтамау салдарынан, денсаулығыңыз бен жеке басыңызға зиян келген жағдайда жауап бермейді.

Техникалық сипаттамалары

Моделі	QVE 91219 S
Көлемі	ені 59,5 см биіктігі 85 см тереңдігі 61,6 см
Толтыру	1 - 9 кг
Электрлік параметрлері	машинадағы электрлік параметрлері көрсетілген паспорттық табличканы қараңыз
Гидравликалық параметрлері	max қысым 1 Мпа (10 бар) min қысым 0,05 Мпа (0,5 бар) барабанның көлемі 71 л
Сығу жылдамдығы	1200 мин/айн дейін
EN 60456 нормативіне сәйкес бақылау программалары	программа температура 60°C; 9 кг дейін толтырған кезде.



Машина Еуропалық Экономикалық қауымдастықтың мынадай Директиваларына сәйкес келеді:
- 2004/108 /ЕС (электромагниттік үйлесімділік)
- 2006/95/CE (төмен кернеулі)
- 2012/19/EU

Кір жуғыш машинаның сипаттамасы

KZ

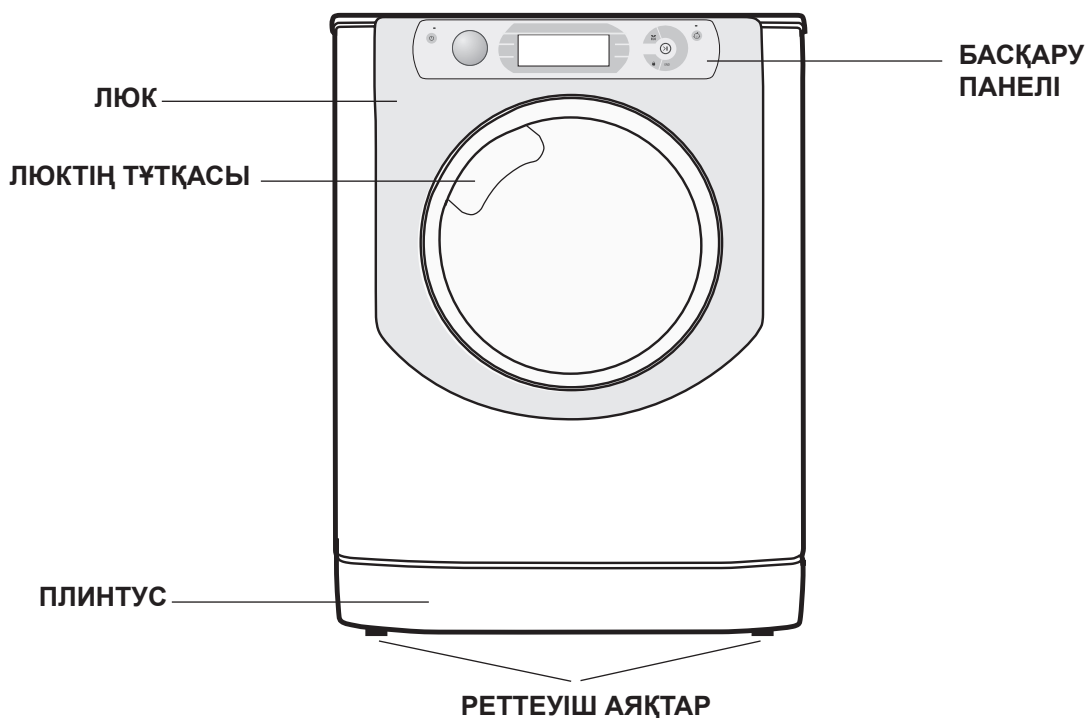

ЛЮК



Люкті ашу үшін арнайы тұтқаны пайдаланыңыз (сызб. қара).

Кір жуғыш құралын мөлшерлеуіш



Мөлшерлеуіш машинаның ішінде орналасқан, оны люк арқылы ашуға болады. Кір жуғыш құралдарын мөлшерлеудің сипаттамасын «Кір жуғыш құралдары және кір» бөлімінен қараңыз.

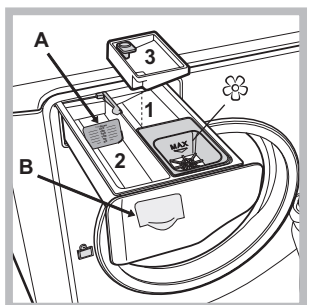

1. Алдын ала жуу ұяшығы: кір жуу ұнтағын қолданыңыз.
! Кір жуғыш ұнтағын қосар алдында қосымша 3-мөлшерлеуіш орнатылмағаны тексеріп алыңыз.

2. Негізгі кір жуу ұяшығы: Сұйық жуғыш зат пайдаланылса, дұрыс мөлшерлеу үшін ауыстырмалы пластикалық А өлшеу бөлігін қолданған жөн. Ұнтақ жуғыш зат пайдаланылса, бөлікті В ұясына қойыңыз.

3. Қосымша мөлшерлеуіш: Ағартқыш.

! Егер қосымша 3-мөлшерлеуіш қолданылса, алдын ала кір жуу функциясы өшеді.

Қоспаларға арналған ☼ ұяшығы: шайғыш пен сұйық қоспаларға арналған. Мөлшерлеуіштің торында көрсетілген ең жоғарғы деңгейден асырмаған жөн және концентрациялық шайғыштарды араластырмау керек.

СЕНСОРЛЫҚ БАСҚАРУ ТАҚТАСЫ

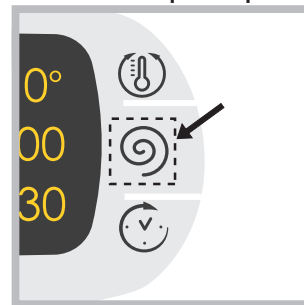

Параметрлерді реттеу үшін, суретте көрсетілгендей сенсорлық (сенсорлық басқару) аумақ ішіндегі белгішені жайлап басыңыз

Күту режимі

Осы кір жуғыш машина, жаңа қуатты үнемдеу ережелеріне сәйкес, ешбір әрекет байқалмаса, шамамен 30 минуттан кейін қосылатын автоматты күту жүйесімен жабдықталған. ON/OFF түймесін аз уақыт басып, құрылғының іске қосылуын күтіңіз.

Басқару панелі

KZ

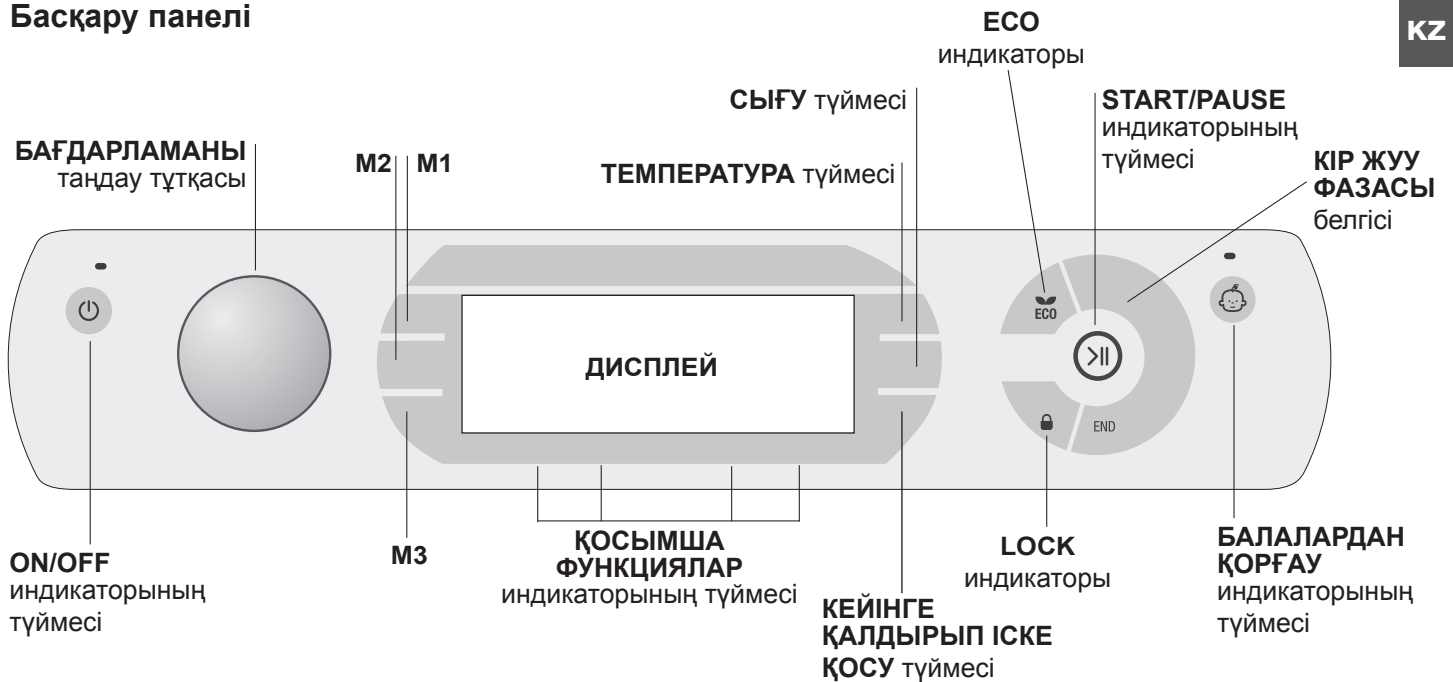

ON/OFF индикаторының түймесі: қосу және өшіру үшін түймені бір рет басыңыз. Жасыл индикатор машинаның қосылып тұрғанын білдіреді. Кір жуу машинаны қосу үшін кір жуу процесінде түймені шамамен 3 секунд басып ұстап тұру қажет. Қысқа немесе кездейсоқ басып қалғаннан машина өшіп қалмайды. Машинаны өшірген жағдайда кір жуу процесінде ағымдағы цикл жойылады.

БАҒДАРЛАМА тұтқасы: екі жаққа да айналып тұра алады. Қажетті бағдарламаны таңдау үшін «Бағдарлама кестесін» қараңыз. Бағдарламаны орындау процесінде тұтқа жылжымайды.

M1-M2-M3 түймелері: құрылғының жадына өзіңіз қалаған параметрлер жинағы бар циклды сақтау үшін түймелердің бірін басып ұстап тұрыңыз. Бұрын сақталған циклды шақыру үшін тиісті түймені басыңыз.

ТЕМПЕРАТУРА түймесі: жылытуды өзгерту немесе өшіру үшін басыңыз; оның мәні жоғарыдағы индикаторлармен көрсетіледі («Кір жуу циклін орындау тәртібі»).

СЫҒУ түймесі: сығуды өзгерту немесе өшіру үшін басыңыз; оның мәні жоғарыдағы индикаторлармен көрсетіледі («Кір жуу циклін орындау тәртібі»).

КЕШІКТІРІП ІСКЕ ҚОСУ түймесі: таңдалған бағдарламаны кешіктіріп іске қосуды бағдарламалау үшін басыңыз; белгіленген кешіктіру мәні жоғары жақтағы индикатормен көрсетіледі («Кір жуу циклін орындау тәртібі» қара).

ҚОСЫМША ФУНКЦИЯЛАР индикаторының түймесі: қолданыстағы қосымша функцияларды таңдау үшін басыңыз. Таңдалған қосымша функция индикаторы жанады («Кір жуу циклін орындау тәртібі»).

КІР ЖУУ ФАЗАСЫ белгісі: циклің орындалу кезектілігін қарау үшін жанады. (Кір жуу – Шаю – Сығу - Соңғы су төгу). Цикл END аяқталған соң жазу шығады.

START/PAUSE индикаторының түймесі: жасыл индикатор сирек жанғанда, кір жуу циклі іске қосу түймесін басыңыз.

Іске қосқан соң индикатор жыпылықтағанды қояды. Егер «Люкті тежеу» индикаторы өшіп қалса, люкті ашуға болады. Кір жууды тоқтаған жерінен жалғастыру үшін осы түймені қайта басыңыз.

LOCK индикаторы: люктің тежелгенін білдіреді. Люкті ашу үшін, циклді тоқтату керек («Кір жуу циклін орындау тәртібі»).

ТҮЙМЕЛЕРДІ ТЕЖЕУ индикаторының: консольді басқаруды тежеуді қосу немесе өшіру үшін түймені шамамен 2 секунд басып тұрыңыз. Қосылған индикатор консольді басқару тежелгендігін білдіреді. Осылайша, бағдарлама кездейсоқ өзгермейді, әсіресе үйде балалар болса.

ECO индикаторы кір жуу параметрлері электр қуатын кемінде 10 % үнемдегенде жанады. Сонымен қатар, машина энергияны сақтау режиміне қосылар алдында, оның белгісі бірнеше секунд қосылып тұрады. Машина өшіп тұрғанда электр қуатын үнемдеу шамамен 80 % құрайды.

ТІЛДІ АУЫСТЫРУ

Құрылғы алғаш рет қосылған кезде, дисплейде бірінші тіл жыпылықтайды. Дисплейде оң жақтағы 3 түймеге сәйкес келетін «**Л**», «**OK**» және «**V**» таңбалары пайда болады. Тілдер әрбір 3 секунд сайын автоматты түрде ауысады; немесе оларды «**Л**» және «**V**» таңбаларының жанындағы түймелерді басу арқылы ауыстыруға болады. Тілді растау үшін «**OK**» түймесін басыңыз, ол 2 секундтан кейін орнатылады. Ешбір түйме басылмаса, 30 секундтан кейін автоматты түрде тілді ауыстыру басталады.









Құрылғы өшіп тұрған кезде ғана тілді ауыстыруға болады.

Температура +сығу +кешіктіріп бастау түймелерін 5 секунд басып ұстап тұрыңыз; қысқа сигнал естіліп, дисплейде орнатылған тіл жыпылықтайды. Тілді ауыстыру үшін «**Л**» және «**V**» таңбаларының жанындағы түймені басыңыз. Тілді растау үшін «**OK**» таңбасының жанындағы түймені басыңыз, ол 2 секундтан кейін орнатылады. Ешбір түйме басылмаса, 30 секундтан кейін бұрын орнатылған тіл көрсетіледі. **Құрылғыны қосу.**

Кір жуу циклін орындау тәртібі

KZ

ЕСКЕРТУ: кір жуғыш машинаны бірінші рет қолданғанда кірсіз бір рет жуыңыз, бірақ кір жуу құралымен және алдын ала жуусыз 90°C мақта мата бағдарламасын таңдап жуыңыз.

- 1. ҚҰРЫЛҒЫНЫ ҚОСЫҢЫЗ.**  түймесін басыңыз. Барлық индикатор шамдары 1 секундқа жанады да, дисплейде AQUALTIS мәтіні пайда болады; одан кейін  түймесіне сәйкес келетін индикатор шамы қалыпты түрде жанып тұрады және БАСТАУ/ТОҚТАТА ТҰРУ индикатор шамы жыпылықтайды.
- 2. КІРДІ ЖҮКТЕУ ТӘРТІБІ** Машинаның люгін ашыңыз. Барабанға кірді салыңыз, бірақ келесі беттегі бағдарламалар кестесінде көрсетілген ең жоғарғы деңгейден асырмаңыз.
- 3. КІР ЖУҒЫШ ҚҰРАЛ МӨЛШЕРЛЕУІШІ.** Мөлшерлеуішті шығарып, арнайы ұяшығына кір жуғыш құралын салыңыз, оны «Кір жуғыш машина сипаттамасынан» қараңыз.
- 4. ЛЮТКІ ЖАБЫҢЫЗ.**
- 5. БАҒДАРЛАМАНЫ ТАҢДАУ. БАҒДАРЛАМАЛАР ТҮТҚАСЫН** сізге қажетті бағдарламаға оң немесе сол жаққа бұраңыз. Бұл жағдайда автоматты түрде температура мен сығу жылдамдығы қосылады, олар өзгертілуі мүмкін.
- 6. КІР ЖУУДЫҢ ЖЕКЕЛЕНГЕН ЦИКЛІ.** Басқару консоліндегі арнайы түймелерді басыңыз:   **температураны және/немесе сығу жылдамдығын өлшеу тәртібі.** Машина автоматты түрде дисплейден таңдалған бағдарлама үшін қарастырылған немесе соңғы таңдалған, егер олар таңдалған бағдарламаға сай келсе ең жоғары температураны және сығу жылдамдығын көрсетеді.  түймесі арқылы температураны жайлап азайтуға болады, тіпті салқын суда жууға (OFF) дейін азайтуға болады.  түймесі арқылы сығу жылдамдығын жайлап азайтуға болады, тіпті өшіруге болады (OFF). Түймені тағы бір рет басып бастапқы қалыпқа келуге болады.
! Қиыс жағдай:  бағдарламасы таңдалса, температураны 90°C-қа дейін көтеруге болады.
 **Кешіктіріп бастауды орнату.** Таңдалған цикл үшін кешіктіріп бастауды орнату үшін, қажетті кешіктіру мерзіміне дейін жеткенше тиісті түймені қайта-қайта басыңыз. Орнату процедурасы барысында кешіктіру мерзімі мен «Нач через:» («Басталуға дейінгі уақыт:») мәтіні жыпылықтаған  таңбасымен бірге көрсетіледі. Кешіктіріп бастау орнатылғаннан кейін,  таңбасы дисплейде көрсетіліп тұрады, онда таңдалған циклдың мерзімін көрсету үшін «Окончание:» («Аяқталуға дейінгі уақыт:») мәтіні мен цикл мерзімі көрсетіледі. Бұрын орнатылған кешіктіру уақытын көрсету үшін КЕШІКТІРІП БАСТАУ түймесін бір рет қана басыңыз. Артқа санау басталғаннан

кейін дисплейде «Нач. через:» («Басталуға дейінгі уақыт:») мәтіні мен кешіктіру мерзімі көрсетіледі. Орнатылған кешіктіру уақыты өткеннен кейін, құрылғы циклды бастап, «Окончание:» («Аяқталуға дейінгі уақыт:») пен қалған уақытты цикл аяқталғанша көрсетіп тұрады. Кешіктіріп бастау опциясын алып тастау үшін дисплейде OFF мәтіні көрсетілгенше түймені басыңыз;  таңбасы жоғалады.

    **Цикл параметрлерінің өзгеруі.**



Циклді қажеттілігіңізге қарай жекелендіру үшін ҚОСЫМША ФУНКЦИЯЛАР түймесін басыңыз.

- қосымша функцияны қосу үшін түймені басыңыз, сәйкес индикатор жанады.

- осы түймені функцияны өшіру үшін қайта басыңыз, индикатор өшеді.

! Егер таңдалған қосымша функция таңдалған бағдарламаға сай келмесе, тиәсті индикатор жыпылықтап, дыбыс сигналы қосылады (3 рет), функция қосылмайды.

! Егер таңдалған функция бұрын таңдалған қосымша функциямен сай келмесе, бастапқы таңдалған функцияның индикаторы жыпылықтайды да тек екінші қосымша функция қосылады, қосылған функцияның индикаторы жыпылықтамай жанып тұрады.

- 7. БАҒДАРЛАМАНЫ ІСКЕ ҚОСУ.** START/PAUSE түймесін басыңыз. Сәйкес индикатор жанады да машинаның люгі тежеледі (ЛЮК ТЕЖЕЛГЕН индикаторы жанады ). Кір жуу фазасының белгісі бағдарламаны орындау шамасына қарай жанады, ол ағымдағы кір жуу фазасын визуалдау үшін қажет. Ағымдағы бағдарламаны өзгерту үшін START/PAUSE түймесін басу арқылы циклді тоқтатыңыз, содан соң қажетті циклді таңдаңыз да START/PAUSE түймесін қайта басыңыз. Циклді орындау барысында люкті ашу үшін START/PAUSE түймесін басыңыз; Егер ЛЮК ТЕЖЕЛГЕН индикаторы  өшіп қалса, люкті ашуға болады. Бағдарлама тоқталыған кезден бастап оны қалпына келтіру үшін START/PAUSE түймесін қайта басыңыз.
- 8. БАҒДАРЛАМАНЫ АЯҚТАУ.** END жазуы қосылу арқылы белгіленеді. Люкті бірден ашуға болады. Егер START/PAUSE индикаторы жыпылықтап тұрса, циклді аяқтау үшін түймені басыңыз. Люкті ашыңыз, кірді шығарып, машинаны өшіріңіз.

! Ағымдағы циклді жою үшін  түймесін цикл тоқтап, машина өшкенше басып тұрыңыз.

Сырылған көрпелерге, перделерді және нәзік киімдерге арналған дорба

Aqualtis кір жуғыш машинасы кірді қорғайтын арнайы дорбаның (ол құрылғымен бірге беріледі) арқасында, сізге ең бағалы әрі нәзік киімдеріңізді толық сенімділікпен жууды жеңілдетеді. Сырты синтетикалық материалдардан жасалған сырылған көрпелер мен қаптаулы заттарды әр жуған сайын осы дорбаны пайдалануды ұсынамыз.

Бағдарламалар мен қосымша функциялар

Бағдарламалар кестесі

KZ

Программалар	Программалардың сипаттамасы	Температура (°C)	Макс. жылд. (айн/мин)	Кір жуғыш құралдар				Макс. жүктеу (кг)	Циклдің ұзақтығы
				Алдын-ала жуу	Жуу	Ағартқыш	Шайғыш		
Мақта (2): өте лас ақ және күтіммен жуылатын түрлі-түсті кір.		40°	1200	-	●	●	●	9	(*) Программалардың ұзақтығын дисплейден тексеруге болады
Синтетика: қатты кірлеген мықты боялған түрлі-түсті бұйым.		60°	1200	-	●	●	●	5,5	
Ақ киімдер		60°	1200	-	●	-	●	6	
Түрлі-түсті киімдер		40°	1200	-	●	●	●	6	
Қою түстер		30°	800	-	●	-	●	6	
Жейделер		40°	600	-	●	●	●	2,5	
Мамық көрпелер: қаз мамығы бар киімдер үшін.		30°	1000	-	●	-	●	3,5	
Ақ жаймалар: ақ жайма және сүлгі.		60°	1200	-	●	●	●	9	
Шаю		-	1200	-	-	●	●	9	
Сығу + Суды төгу		-	1200	-	-	-	-	9	
Антиаллергиялық		60°	1200	-	●	-	●	6	
Нәзік киімдер		30°	0	-	●	-	●	1	
Жүн: жүн, кашемир және т.б. үшін.		40°	800	-	●	-	●	2,5	
Микс 30°: қатты кірлемеген киімді тез сергіту үшін (жүн, жібек маталарға және қолмен жууға арналмаған).		30°	800	-	●	-	●	4	
Мақта: алдын ала кір жуу арқылы (кір жуу құралын арнайы ұяшыққа салу керек).		90°	1200	●	●	-	●	9	
Мақта (1): өте лас ақ және қатты түрлі-түсті кір.		60° (Max. 90°C)	1200	-	●	●	●	9	

Дисплейде немесе осы кітапшада көрсетілген циклдың мерзімі тек шамамен берілген және ол стандартты жұмыс жағдайларына сәйкес есептеледі. Нақты мерзім су температурасы мен қысымы, қолданылған жуғыш зат мөлшері, салынған кірлердің мөлшері мен түрі, жүктің теңестірілуі және таңдалған кез келген опциялар сияқты ықпалдарға байланысты болады.

(*) Ескертпе: БАСТАЛҒАННАН 10 минут өткеннен кейін, құрылғы ішіндегі жүк негізінде жуу циклының соңына дейін қалған уақытты қайтадан есептейді; бұл мән одан кейін дисплейде көрсетіледі.

Барлық сынақ мекемелері үшін:

- 1) Жуу циклын EN 60456 стандартына сәйкес тексеріңіз: жуу циклын 60°C температурасымен орнатыңыз.
- 2) Мақтадан жасалған заттарға арналған ұзақ жуу циклы: жуу циклын 40°C температурасымен орнатыңыз.

Кір жуудың қосымша функциялары

Супер кір жуу

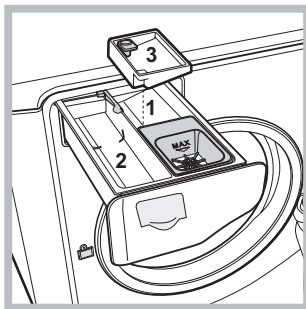

Циклдің басында көп мөлшерде кірді және ұзақ уақыт пайдалану арқылы функция оңтайлы кір жууды қамтамасыз етеді. Бұл функция қиын дақтарды кетіру үшін қажет. Қосымша 3-мөлшерлеуішті 1-мөлшерлеуішке қойыңыз. Ағартқыш қойылғанда стерженнің ортасында көрсетілген

ең жоғарғы деңгейден асырмаңыз (*сызб. қара*). Тек ағарту бағдарламасын орындау үшін ағартқышты 3-мөлшерлеуішке құйыңыз да, «Шаю» бағдарламасын таңдаңыз және «Супер кір жуу» қосымша функциясын таңдаңыз.

! Функция бағдарламаларымен сәйкес келеді.

Қосымша шаю

Бұл функцияны таңдау арқылы шаюдың әсері артады және кір жуу құралдарының қалдықтары толы кетеді. Бұл функция әсіресе терісі кір жуғыш құралдарға сезімтал адамдарға ыңғайлы. Бұл функцияны машинаны толық жүктегенде немесе кір жуу құралдарын көп көлемде пайдаланғанда қолданған жөн.

! Функция бағдарламаларымен сәйкес келеді.

Жеңіл үтіктеу

Бұл функцияны таңдау арқылы кір жуу және сығу қатпарлар болуын азайтатындай болып өзгереді. Цикл аяқталған соң кір жуғыш машинаның барабаны жай айналады да, «Жеңіл үтіктеу» және START/PAUSE индикаторлары жыпылытайды. Циклді аяқтау үшін «Жеңіл үтіктеу» және START/PAUSE түймесін басыңыз.

! Функция бағдарламаларымен сәйкес келеді.

Жылдам кір жуу

Бұл опция таңдалса, жуу циклының мерзімі таңдалған циклға байланысты 50%-ға дейін азаяды, солайша бір уақытта су мен қуат үнемделеді. Бұл циклды аз кірленген киімдер үшін қолданыңыз.

! Функция бағдарламаларымен сәйкес келеді.

Кір жуу құралдары мен кір түрі

KZ

Кір жуу құралдары

Кір жуу құралын таңдау және мөлшерлеу кір түріне (мақта, жүн, жібек т.б.), кірдің түсіне, кір жуу температурасына, ластану деңгейіне және судың қаттылығына байланысты.

Кір жуу құралын дұрыс мөлшерлеу – бұл үнемдеу және қоршаған ортаға қамқорлық; дегенмен кір жуғыш құралдар биотаратқыш болып саналады, олардың құрамында табиғатқа зиянды заттар бар.

Ұсыныстар:

- кір жуғыш құралдарды ақ мақта заттарға және алдын ала кір жууға пайдаланыңыз.
- күтіммен жуылатын мақта кірлерге және төменгі температурадағы барлық бағдарламаларға сұйық құралды пайдаланыңыз.
- жібек және жүн заттар үшін күтіммен жуылатын сұйық кір жуғыш құралдарды пайдаланыңыз.

Кір жуу құралдарын кір жуар алдында арнайы ұяшыққа немесе мөлшерлеуішке салыңыз, олар барабанда орналасқан. Бұл жағдайда алдын ала кір жуу Мақта циклін таңдауға болмайды.

! Қолмен жууға арналған жуу құралын пайдаланбаңыз – одан пайда болатын көлемді көпіршіктер кір жуудың сапасын нашарлатады және кір жуғыш машинаның бұзуы мүмкін.

Кірді дайындау

- кірді барабанға жүктемес бұрын мұқият жөндеп алыңыз.
- Кірді матасының түріне, түсіңіз, (этикетіндегі белгісіне қара) қарай іріктеп. алыңыз, ақ кірден түрлі-түсті кірді бөліп алыңыз.
- Қалталарынан барлық заттарды алып тастаңыз және түймелерінің нық тұрғандығын тексеріңіз;
- Құрғақ кірге арналған барабанды жүктеудің ең жоғарғы нормасынан аспаңыз:

Кірдің салмағы

- 1 ақжайма 400-500 г
- 1 жастық тыс 150-200 г
- 1 дастархан 400-500 г
- 1 банна халаты 900-1200 г
- 1 сүлгі 150-250 г
- 1 джинса 400-500 г
- 1 жейде 150-200 г

Кір жуу бойынша нұсқаулар

Ақ киімдер: бұл циклды  ақ киімдерді жуу үшін қолданыңыз. Бағдарлама ақ киімдердің ашықтығын сақтау үшін арналған. Ең жақсы нәтижеге қол жеткізу үшін ұнтақ жуғыш затты пайдаланыңыз.

Түрлі-түсті киімдер:  циклын ашық түрлі-түсті киімдерді жуу үшін қолданыңыз. Бағдарлама ашық түстерді сақтау үшін арналған.

Қою түстер: Қою түсті киімдерді жуу үшін  бағдарламасын қолданыңыз. Бағдарлама қою түстерді сақтау үшін арналған. Ең жақсы нәтижеге қол жеткізу үшін сұйық жуғыш затты пайдаланған жөн, әсіресе қою түсті киімдерді жуған кезде.

Жейделер: арнайы  бағдарламасын түрлі типтегі маталар мен түрлі түсті жейделерді жууға пайдаланыңыз.

Мамық көрпелер: Бір адамға арналған мамық көрпені (оның салмағы 3,5 кг-нан аспауы тиіс), жастықтарды немесе мамық курткалар сияқты қаз мамығы бар киімдерді жуу үшін арнайы «Мамық көрпелер»  жуу циклын қолданыңыз. Мамық көрпелерді шеттерін ішке қайырып (*суретті қараңыз*) және барабанды 3/4 көлеміне ғана толтырып барабан ішіне салыңыз. Ең жақсы нәтижеге қол жеткізу үшін сұйық жуғыш қолданылып, жуғыш зат тартпасына құйылғаны абзал.

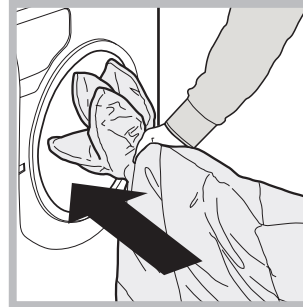





Сырылған көрпелер: сыртқы синтетикалық қабы бар сырылған көрпелерді жуу үшін берілген дорбаны пайдаланыңыз және жуу циклын «Мамық көрпелер»  циклына орнатыңыз.

Ақ жайма және сүлгі: бұл кір жуғыш машина барлы отбасына арналған кірді бір  бағдарламасымен жууға мүмкіндік береді. Ол шайғышты пайдалануды оңтайландырады және уақыт пен электр қуатын үнемдейді. Кір жуғыш құралын пайдаланған дұрыс.

Антиаллергиялық: Тозаң, кенелер немесе мысық пен ит жүні сияқты негізгі аллергияларды жою үшін  бағдарламасын қолданыңыз.

Нәзік киімдер: Асыл тас немесе жарқылдақтар тігілген өте нәзік киімдерді жуу үшін  бағдарламасын қолданыңыз. Жуудан бұрын киімдердің ішін сыртқа қарату және кіші заттарды арнайы нәзік киімдерді жууға арналған сөмкеге салу жөн. Ең жақсы нәтижеге қол жеткізу үшін сұйық жуғыш затты пайдаланыңыз.

Жібек киімдерді және перделерді (Оларды берілген дорбаға бүктеп салу керек) жуу үшін  циклын, одан кейін  опциясын таңдаңыз (мұндай жағдайда «Қосымша шаю» опциясын қосу да мүмкін болады); құрылғы циклды кірлер әлі суға салынып тұрғанда аяқтайды және  индикатор шамы жыпылықтап тұрады. Кірлерді алу мақсатында суды ағызу үшін START/PAUSE түймесін немесе  түймесін басыңыз.

Жүн: Осы Hotpoint-Ariston машинасының «Жүн» жуу циклы киім жапсырмасындағы нұсқауларды және осы кір жуғыш машина өндірушісінің нұсқауларын орындау шартымен, The Woolmark Company тарапынан қолмен жуулатын деп белгіленген жүн киімдерін жууға тексеріліп, құпталған. Hotpoint-Ariston – жуу өнімділігі және қуат пен су тұтынуы бойынша The Woolmark Company тарапынан «Apparel Care- Platinum» аттестатына сәйкес келетіні расталған алғаш кір жуғыш машина бренді. (M1135)



Қиын тазартылатын дақтар: қиын тазартылатын дақтары бар заттарды жуар алдында қатты сабынмен бір жуып және Мақта кірлер бағдарламасымен алдын ала жуу бағдарламасымен жуып алған жөн.

Ескертулер мен алдын алулар

! Кір жуғыш машина халықаралық қауіпсіздік нормаларына сай жобаланып, жасалған. Осы сіздің қауіпсіздігіңізді сақтау мақсатында жасалған, алдын алуды мұқият оқып шығыңыз.

Жалпы қауіпсіздік ережелері

- Үйде пайдалану үшін. Бұл бұйым кәсіби түрде пайдалануға арналмаған, тұрмыстық электр заты болып саналады. Оның функцияларын модификациялауға рұқсат етілмейді.
- Кір жуғыш машинаны осы нұсқаулықта берілген нұсқамаларды сақтайтын, тек үлкен адамдар ғана қолдануы тиіс.
- Жұмыс істеп тұрған машинаға, қолыңыз немесе аяғыңыз су болса жақындамаңыз; жалаңаяқ жүріп жабдықты пайдаланбаңыз.
- Розеткадан вилканы ажырату үшін қосылып тұрған кабельді тартпаңыз; вилканы ұстап тартыңыз.
- Машина жұмыс істеп тұрғанда жуу құралын бөлгішті ашпаңыз.
- Төгіліп жатқан су ұстамаңыз, оның температурасы жоғары болуы мүмкін.
- Люкті ашуға қатаң тыйым салынады: бұл кездейсоқ ашып алуды болдырмайтын қорғау мезанизмін зақымдауы мүмкін.
- Ақау болған кез келген жағдайда машинаны жөндеу мақсатында оның ішкі жағына тиіспеңіз.
- Балалар кір жуғыш машинаға жақындамауын қадағалаңыз.
- Егер машинаны жылжыту керек болса, оны екі немесе үш адам болып, болып жылжытыңыздар. Машинаны жалғыз көтермеңіз – жабдық өте ауыр.
- Кір жуғыш машинаға кірді салар алдында, барабанның бос екендігін анықтап алыңыз.

Сырмалы көрпелерге, перделерге және күтіммен жуылатын кірге арналған қапшық

Машинамен бірге берілетін арнайы қапшық арқылы Aqualtis кір жуғыш машинасы ең күтіммен жуылатын кірлерді де және бағалы заттарды да толық қорғай отырып, жууға мүмкіндік береді. Қапшықты сырмалы және синтетикалық астары бар қауырсын заттарды жуу үшін пайдаланған дұрыс.

Қайта өңдеу

- Орам материалын жою: орам материалдарын қайта өңдеу бойынша қолданыстағы талаптарды сақтаңыз.
- 2012\19\EU уропалық Директиваға сәйкес электрондық және электрлік құралдарды қайта өңдеу үшін әдеттегі қалалық қоқыспен бірге тастауға болмайды. Істен шыққан жабдықтарды қайта өңдеу үшін және оның құрамдас бөліктерін рекулациялау үшін, сондай-ақ қоршаған орта мен денсаулық қауіпсіздігі үшін бөлек жинау керек. «қоқыс жәшігі сызылған» белгісі бар барлық жабдықтар осы қайта өңдеуді еске салу үшін қызмет етеді. Электр құралдарын қайта өңдеу туралы толығырақ ақпарат алу үшін тұтынушылар арнайы мемлекеттік ұйымдарға немесе дүкеннен сұрауға болады.

Люкті қолмен ашу

Егер электр қуатын өшіру салдарынан машинаның люгін ашып, кірді шығару мүмкін болмаған жағдайда, төмендегідей жасаңыз:

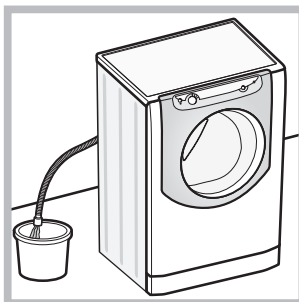

1. штепсель вилкасын желі розеткасынан шығарыңыз.
2. Су деңгейі люктен төмен болуын тексеріңіз. Люктен жоғары болған жағдайда, артық суды суды төгу шлангісі арқылы суретте көрсетілгендей етіп, шелекке ұйып алыңыз.

3. кір жуғыш машинаның төменгі плитусын бұрандамен шешіп алыңыз (сур. қара).

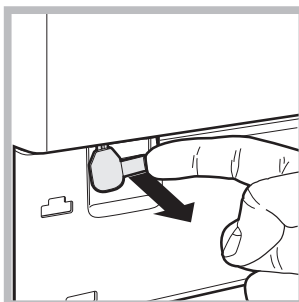

4. тілшесінен пластикалық тежеу винтін босағанша сыртқа тартыңыз. Содан соң төменге қарай, сырт етілгенше тартыңыз, ол люктің тежеуден шыққанын білдіреді.

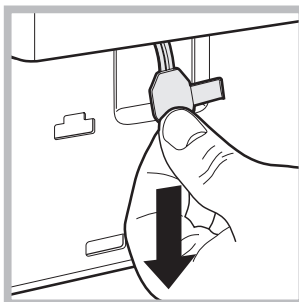

5. люкті ашыңыз. Егер аша алмасаңыз жоғарыда аталған операцияны қайта жасаңыз.

6. алдыңғы панелді орнына қойыңыз, оның машинаға орныққанын, ілмектердің тиісті тесіктерге кіргенін тексеріңіз.

Қызмет көрсету және күтіп ұстау

KZ

Суды және электр қуатын өшіру

- Су құбыры кранын әрбір кір жуудан соң жауып жүріңіз. Осылайша кір жуғыш машинаның су құбыры жүйесінің тозудан қорғауға болады және судың ағу ықтималдығын болдырмайды.
- Кір жуу алдында және қызмет көрсету алдында вилканы розеткадан шығарыңыз.

Кір жуғыш машинаны тазалау

Машинаның сыртқы және резеңке бөліктерін жұмсақ матамен, жылы сабынды сумен тазалап отырыңыз. Ерітінді заттарды немесе түрпіні пайдаланбаңыз.

Жуу құралдарын белгішті тазалау

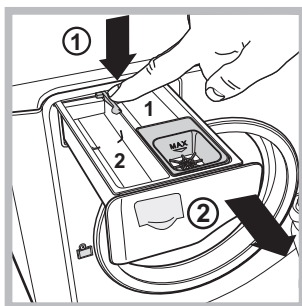

Жуу құралын белгішті кезеңімен жуып тұрыңыз. Белгішті өзіңізге қарай көтеріп тартып, шығарыңыз және су ағатын орынның астын жуыңыз (сур. қара).

Барабанды күтіп ұстау

- Кір жуып болған соң, барабанда жағымсыз иіс болмауы үшін және көгеріп кетпеу үшін машинаның есігін әрдайым жартылай ашып қойыңыз.

Сорғышты тазалау тәртібі

Кір жуғыш машинаның өз тазалайтын су төгу сорғышы болады, оны тазалап немесе ерекше күтіммен ұстау керек. Бірақ кейбір ұсақ заттар (тиындар, түймелер т.б.) сорғышқа түсіп кетуі мүмкін. Оларды алып тастау үшін сорғышта сүзгіш орналастырылған, ол панелдің алдыңғы төмен жағында жабық тұрады.

! Кір жуу циклі аяқталғанына көз жеткізіп, жабдықты желіден ажыратыңыз.

«Сүзгішке» қол жеткізу жолы:

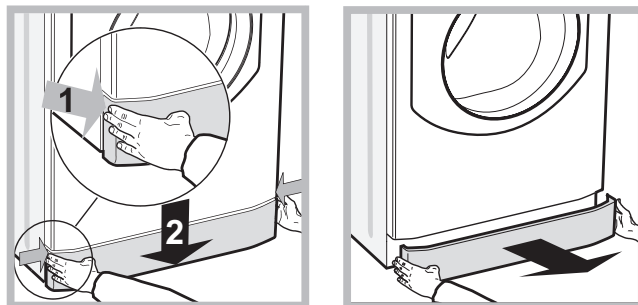

1. кір жуғыш машинаның алдыңғы панелін ортасын басу арқылы шешіп алыңыз, содан соң екі жанынан төменге тартып шығарыңыз (сур. қара).

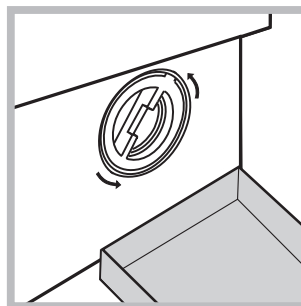

2. суды төгу үшін ыдыс қойыңыз (шамамен 1,5 литрлік) (сур. қара).
3. қақпақты сағат тіліне кері қарай бұрап ашыңыз (сур. қара). Сорғыштан аздап су ағуы мүмкін, бұл қалыпты жағдай;

4. сүзгішті ішінен жақсылап тазалап алыңыз;
5. қақпақты кері бұраңыз;
6. алдыңғы панельді орнына қойыңыз, ілмек тиісті тесігіне кіргеніне көз жеткізіңіз.

Су құю шлангісін тексеру

Шлангіні жылына кемінде бір рет тексеріп тұрыңыз. Су аға бастаған жағдайда немесе зақымданса, шлангіні ауыстырыңыз. Машина жұмыс істеп тұрғанда су қысымында тұрған зақымданған шлангі оқыстан жарылып кетуі мүмкін.

Ақаулар мен оларды жою жолдары

KZ

Кір жуу нәтижесі сізді қанағаттандырмаса немесе ақаулар пайда болса, Авторизациялық сервис орталығына бармас бұрын осы бөлімді оқып алыңыз (*Сервистік қызмет көрсету қара*). Көп жағдайда туындаған проблеманы өзіңіз-ақ шешуге болады.

Табылған ақау:

Кір жуғыш машина қосылмайды.

Кір жуу циклі қосылмайды.

Кір жуғыш машина суды құймайды.

Машина люгі тежеулі.

Кір жуғыш машина суды үздіксіз құяды және төгеді.

Кір жуғыш машина суды төкпейді және сықпайды.

Сығу кезінде өте қатты вибрация.



Кір жуғыш машинадан су ағады.

ON/OFF индикаторы басқа кез келген «ағымдағы фаза» индикаторымен бірге жиі жыпылықтайды.

Артық көпіршіктердің пайда болуы.

Машина люгі.

Ықтимал себептері/Жою әдістері:

- Вилка розеткаға қосылмаған немесе байланыс болмайтындай нашар қосылған.
- Үйде электр қуаты жоқ.
- Машинаның есігі нашар жабылған.
- START/PAUSE түймесі қосылмаған.
- Судың келу краны жабық.
- Кешіктіріп іске қосу бағдарламасы қосылған.
- Су кіру шлангісі кранға қосылмаған.
- Шланг қысылып қалған.
- Су келетін кран жабық.
- Үйде су жоқ.
- Су құбырының қысымы жеткіліксіз.
- START/PAUSE түймесі қосылмаған.
- бағдарламасын немесе қосымша  «Жеңіл үтіктеу» функциясын таңдаған жағдайда, кір жуылып біткен соң барабан жайлап айналады; циклді кешіктіру үшін START/PAUSE немесе  «Жеңіл үтіктеу» түймесін басыңыз.
- Су төгетін шлангі еденнен 65 см. төмен немесе 100 см. жоғары орналасқан (*Орнату қара*).
- Суды төгу шлангісінің соңы суда жатыр (*Орнату қара*).
- Егер суды төгу шлангісі канализацияға жалғанса, жоғарғы этаждарға «сифон әсері» болуы мүмкін – машина бір уақытта суды төгеді және құяды. Мұндайды болдырмау үшін арнайы клапан (антисифон) орнатыңыз.
- Қабырғадағы су төгу құралының ауа шығару вантузы жоқ.
- Таңдалған бағдарлама суды төгуді қарастырмайды – кейбір бағдарламалар үшін суды төгу бағдарламасын қолмен қосу керек (*Бағдарламалар және қосымша функциялар қара*).
- «Суымен тоқтап қалу» қосымша функциясы қосылып тұр: бағдарламаны аяқтау үшін START/PAUSE түймесін басыңыз (*Бағдарламалар және қосымша функциялар қара*).
- Суды төгу шлангісі қысылып қалған немесе бітеліп қалған (*Орнату қара*).
- Канализация бітеліп қалған.
- Кір жуғыш машинаны орнату кезінде барабан тежеуден дұрыс шығарылмаған (*Орнату қара*).
- Кір жуғыш машина тұзу тұрған жоқ (*Орнату қара*).
- Машина мен қабырға/жиһаз арасындағы бос орын жеткіліксіз (*Орнату қара*).
- Барабандағы кір теңестірілмеген (Кір жуу құралдары және кір түрін қара).
- Су құю шлангі дұрыс қатырылмаған (шлангінің соңғы жағындағы гайка қатты тартылмаған және төсем дұрыс орнатылмаған) (*Орнату қара*).
- Жуу құралдарын бөлгіш жуу құралдарының қалдығымен бітелген (*бөлгішті тазалау туралы Тех. Қызмет көрсету және күтіп ұстау қара*).
- Суды төгу шлангі дұрыс қатырылмаған (*Орнату қара*).
- Машинаны өшіріп, штепсель вилкасын электр розеткадан ажыратыңыз, 1 минут күте тұрыңыз да машинаны қайта қосыңыз. Егер ақау жойылмаса, Авторизациялық сервис орталығына хабарласыңыз.
- Жаппай жүктейтін автоматты кір жуғыш машиналарға сай келмейтін жуу құралы пайдаланылған. (орамда «кір жуғыш машинамен жууға арналған» немесе «қолмен жууға арналған» деп көрсетілуі тиіс).
- Жуу құралы шамадан артық қолданылған.
- Тежеуден қолмен шығарыңыз (Алдын алу және нұсқауларды қара).

! Ескерту: Демо режиміне шығу үшін  START/PAUSE және  ON/OFF түймелерін бір уақытта 3 секунд басып тұрыңыз.

Сервистік қызмет көрсету

195112742.00

02/2013 - Xerox Fabriano

KZ

Авторландырылған қызмет көрсету орталығына жүгінбес бұрын:

- Ақауды өз бетіңізбен жоя алмайтындығыңызға көз жеткізіңіз («Ақауларды іздеу және оларды жою тәсілдері» қара.);
- Машинаның дұрыс жұмыс істеп тұрғандығына көз жеткізу үшін программаны қайтара қосыңыз;
- Керісінше жағдайда, кепілдік құжатында көрсетілген телефон арқылы Авторландырылған қызмет көрсету орталығына хабарласыңыз.

! Авторландырылмаған қызмет көрсету орталықтарына ешқашан жүгінбеңіз.

Авторландырылған қызмет көрсету орталығына хабарласу кезінде мынаны хабарлаңыз:

- ақаудың түрі;
- бұйымның моделі (Мод.);
- техникалық құжаттың номері (сериялық №).

Сериялық номері мен моделі кір жуғыш машинаның артқы панелінде және люк алдында орналасқан ақпараттық табличкада көрсетіледі.