



**Уведомления о соответствии нормам,
требованиям к безопасности и охране
окружающей среды**

Руководство пользователя

© HP Development Company, L.P., 2016 г.

Bluetooth – товарный знак соответствующего владельца, используемый HP Inc. по лицензии. Название ENERGY STAR и эмблема ENERGY STAR являются зарегистрированными в США товарными знаками. Java является зарегистрированным товарным знаком компании Oracle и/или ее дочерних компаний.

Приведенная в этом документе информация может быть изменена без уведомления. Гарантийные обязательства для продуктов и услуг HP приведены только в условиях гарантии, прилагаемых к каждому продукту и услуге. Никакие содержащиеся здесь сведения не могут рассматриваться как дополнение к этим условиям гарантии. HP не несет ответственности за технические или редакторские ошибки и упущения в данном документе.

Шестая редакция: август 2016 г.



Первая редакция: август 2015 г.

Номер документа: 836854-256.

О данном руководстве

В этом руководстве содержится информация о соответствии нормам, требованиям к безопасности и охране окружающей среды, соответствующая нормам США, Канады и международным нормам для ноутбуков, настольных компьютеров, тонких клиентов и персональных рабочих станций.

Актуальные руководства пользователя и инструкции для вашего продукта можно найти на веб-сайте <http://www.support.hp.com>. Выберите **Найдите свое устройство** и следуйте инструкциям на экране.

-
-  **ВНИМАНИЕ!** Помеченный таким образом текст означает, что несоблюдение рекомендаций может привести к тяжелым телесным повреждениям или гибели человека.
 -  **ПРЕДУПРЕЖДЕНИЕ.** Помеченный таким образом текст означает, что несоблюдение рекомендаций может привести к повреждению оборудования или потере информации.
 -  **ПРИМЕЧАНИЕ.** Помеченный таким образом текст означает важную дополнительную информацию.
-

Содержание

1	Примечания о соответствии нормам для ноутбуков и планшетных компьютеров	1
	Доступ к наклейкам со сведениями о соответствии нормам	1
	Уведомление Федеральной комиссии США по связи	2
	Изменения	2
	Кабели	2
	Компьютеры с устройствами беспроводной сети или модулями HP Mobile Broadband	3
	Уведомление для Бразилии	3
	Уведомления для Канады	3
	Уведомление о соответствии нормам для Европейского Союза	4
	Декларация соответствия	4
	Устройства с функциями радио (EMF)	5
	Ограничения для продуктов с функцией радио	5
	Европейская декларация о телефонных сетях (модем/факс)	5
	Уведомление о соответствии нормам эргономики	6
	Германия	6
	Germany (Deutscher text)	6
	Уведомление для Австралии и Новой Зеландии	6
	Уведомление относительно WWAN для Китая	6
	Уведомление для Японии	7
	Отметки о сертификации модулей беспроводной ЛВС, глобальной сети и Bluetooth®	7
	Уведомление для Мексики	7
	Уведомления о соответствии стандартам в России	7
	Производитель и дата производства	7
	Местные представители:	8
	Уведомление об использовании беспроводного оборудования для Сингапура	8
	Уведомление для Южной Кореи	9
	Уведомление об использовании беспроводного оборудования для Таиланда	9
	Уведомления НСС для Тайваня	9
	Устройства беспроводной сети 802.11a	9
	Устройства беспроводной сети 802.11/устройства Bluetooth/устройства малого радиуса действия	9
	Устройства беспроводной сети WAN	10
	Уведомление об использовании в самолете	10
	Уведомления о заменяемой пользователем батарее	10
	Примечания к батарее с заводской пломбой	10
	Соответствие требованиям к лазерным устройствам	10

Уведомления об использовании модема	11
Одобрения для телекоммуникационных устройств	12
Предписания по эксплуатации модемов в США	12
Декларации об использовании модемов в США	14
Предписания по эксплуатации модемов в Канаде	15
Предписания по эксплуатации модемов в Японии	15
Предписания по эксплуатации модемов в Новой Зеландии	16
Поддержка голосовых функций	16
Уведомление об использовании кабелей питания	17
Уведомление об использовании кабелей питания для Японии	17
Разъем постоянного тока внешнего блока питания HP	17
Уведомление корпорации Macrovision Corporation	17

2 Примечания о соответствии нормам для настольных компьютеров, тонких клиентов и персональных рабочих станций 18

Уведомления об использовании модема	18
Одобрения для телекоммуникационных устройств	18
Предписания по эксплуатации модемов в США	19
Предписания по эксплуатации модемов в Канаде	20
Предписания по эксплуатации модемов в Японии	20
Предписания по эксплуатации модемов в Новой Зеландии	20
Поддержка голосовых функций	21
Уведомления об электромагнитной совместимости	21
Уведомление Федеральной комиссии США по связи	21
Модификации	22
Кабели	22
Продукты с устройствами беспроводной сети	22
Положения Австралии по телекоммуникационным сетям Telecom	22
Уведомление для Бразилии	23
Уведомление для Канады	23
Уведомления о соответствии нормам для Европейского Союза	23
Декларация соответствия	23
Устройства с функциями радио (EMF)	24
Ограничения для продуктов с функцией радио	24
Европейская декларация по телефонной сети (модем/факс)	24
Уведомление о соответствии нормам эргономики	25
Уведомление для Японии	25
Сертификационная маркировка беспроводной сети и Bluetooth	25
Уведомление для Мексики	25
Уведомления о соответствии стандартам в России	25
Производитель и дата производства	25

Местные представители:	26
Уведомления для Южной Кореи	26
Уведомления NCC для Тайваня	26
Устройства беспроводной сети 802.11a	26
Устройства беспроводной сети 802.11/устройства Bluetooth/устройства малого радиуса действия	27
3 Уведомления о безопасности для ноутбуков и планшетных компьютеров	28
Уведомление о тепловой безопасности	28
Уведомления по технике безопасности	28
Уведомления касательно батареи	28
Предупреждение об уровне громкости гарнитуры и наушников	29
Уведомления об использовании кабелей питания	29
Уведомление для Бразилии	29
Очистка клавиатуры	30
Уведомление о поездках	30
Уведомления о требованиях к безопасности для Китая	30
Китай: уведомление относительно высоты над уровнем моря	30
Китай: предупреждение об использовании в условиях тропического климата	31
Уведомление о заземлении кабеля для устройств с ТВ-тюнером в Норвегии и Швеции	31
使用過度恐傷害視力	31
4 Уведомления о безопасности для настольных компьютеров, тонких клиентов и персональных рабочих станций	32
Важная информация о безопасности	32
Условия для установки	33
Уведомления касательно батареи	33
Уведомления касательно вентилятора	34
Предупреждение об уровне громкости гарнитуры и наушников	34
Техника безопасности при эксплуатации лазерных устройств	34
Требования к электропитанию и шнурам питания	35
Требования к заземлению источников питания класса I	35
Уведомление для Бразилии	35
Уведомление для Дании	35
Уведомление для Финляндии	35
Уведомление для Норвегии	35
Уведомление для Швеции	35
Требования к блоку питания	35
Использование в Норвегии	36
Требования к кабелю питания	36
Требования к использованию кабелей питания в Японии	36

Опасность заземления	36
Защита разъемов телеантенны	37
Заземление внешней телеантенны	37
Грозозащита	38
Примечание для установщика системы CATV	38
Уведомления о требованиях к безопасности для Китая	39
Китай: уведомление относительно высоты над уровнем моря	39
Китай: предупреждение об использовании в условиях тропического климата	40
Уведомление об акустических характеристиках для Германии	40
使用過度恐傷害視力	40

5 Уведомления об охране окружающей среды для ноутбуков и планшетных компьютеров 41

Электронное оборудование, упаковка и батарея, утилизация	41
Утилизация отработавшего оборудования пользователями	41
Утилизация щелочных батарей в Бразилии	41
Сведения о переработке оборудования в Бразилии	42
Сертификация ENERGY STAR® (только для некоторых моделей)	42
Химические вещества	43
Уведомления о соблюдении экологических норм для Китая	43
Наклейка с требованиями к электрическим характеристикам ПК для Китая	44
Ограничение на содержание опасных веществ (RoHS) для Китая	47
Таблица вредных веществ и частиц и их содержания	47
产品中有害物质或元素的名称及含量	48
有害物質限制使用管理辦法 (RoHS)	50
限用物質含有情況標示聲明書	50
Ограничение на содержание опасных веществ (RoHS) для Индии	51
Сведения о постановлении Комиссии ЕС 1275/2008	51
Декларации IT ECO	51
Ограничение на содержание опасных веществ (RoHS) для Японии	52
Закон об использовании возобновляемых источников энергии для Мексики	52
Нормы ЕЕЕ в Турции	52
Ограничение на содержание опасных веществ (RoHS) для Украины	52
Перхлоратный материал – может потребоваться специальное обращение	53

6 Уведомления об охране окружающей среды для настольных компьютеров, тонких клиентов и персональных рабочих станций 54

Утилизация электронного оборудования, упаковки и аккумуляторной батареи	54
Утилизация оборудования пользователями	54
Утилизация щелочных батарей в Бразилии	54
Сведения о переработке оборудования в Бразилии	55
Сертификация ENERGY STAR® (только для некоторых моделей)	55

Химические вещества	56
Положения о содержании ртути	56
Перхлоратный материал – может потребоваться специальное обращение	56
Уведомления о соблюдении экологических норм для Китая	57
Наклейка с требованиями к электрическим характеристикам ПК для Китая	57
Ограничение на содержание опасных веществ (ROHS, Restriction of Hazardous Substances) для Китая	60
Таблица вредных веществ и частиц и их содержания	60
产品中有害物质或元素的名称及含量	61
有害物質限制使用管理辦法 (RoHS)	63
限用物質含有情況標示聲明書	63
Ограничение на содержание опасных веществ (RoHS) для Индии	64
Сведения о постановлении Комиссии ЕС 1275/2008	65
Декларации IT ECO	65
Ограничение на содержание опасных веществ (RoHS) для Японии	65
Mehiški zakon o uporabi trajnostne energije	65
Положение ЕЕЕ для Турции	66
Omejevanje uporabe nekaterih nevarnih snovi (RoHS) za Ukrajino	66
Сертификат соответствия стандарту TCO Certified Edge	66

Указатель	68
------------------------	-----------

1 Примечания о соответствии нормам для ноутбуков и планшетных компьютеров

Данный раздел содержит сведения о соответствии компьютера стандартам беспроводной и проводной связи, а также другим стандартам, действующим в различных странах/регионах. Некоторые из этих сведений могут не иметь отношения к вашему компьютеру.

Может быть установлено одно или несколько встроенных устройств беспроводной связи. При определенных условиях использование устройств беспроводной связи может быть ограничено. Такие ограничения могут существовать на борту самолета, в больницах, рядом со взрывчатыми веществами, в опасных местах и т. д. Если вы не уверены в том, что какой-либо продукт можно использовать, спросите разрешения, прежде чем включать его.

Доступ к наклейкам со сведениями о соответствии нормам

Наклейки со сведениями о соответствии нормам, которые содержат соответствующую информацию в зависимости от страны или региона (например, идентификатор Федеральной комиссии США по связи), могут находиться на нижней панели компьютера, внутри отсека для батареи (только на некоторых моделях), под съемной служебной дверцей (только на некоторых моделях), на задней панели дисплея, или на модуле беспроводной или модемной связи.

На некоторых продуктах также могут быть электронные наклейки о соответствии нормам (электронные наклейки), доступ к которым можно получить в системе BIOS.

 **ПРИМЕЧАНИЕ.** Электронные наклейки доступны не для всех продуктов.

 **ПРИМЕЧАНИЕ.** Устройства, не предназначенные для продажи или использования в США, могут не иметь идентификатора Федеральной комиссии США по связи.

Чтобы просмотреть данные электронных наклеек со сведениями о соответствии нормам, выполните приведенные ниже действия.

1. Включите или перезагрузите компьютер и нажмите клавишу **esc**, когда в нижней части экрана появится сообщение "Press the ESC key for Startup Menu" (Нажмите esc, чтобы открыть меню запуска).
2. Нажмите **f10**, чтобы открыть утилиту Computer Setup (Настройка компьютера).
3. С помощью указывающего устройства или клавиш со стрелками выберите **Advanced** (Дополнительно), **Electronic Labels** (Электронные наклейки) и нажмите клавишу **enter**.
4. Чтобы просмотреть данные электронной наклейки, с помощью указывающего устройства или клавиш со стрелками выберите один из перечисленных элементов и нажмите **OK**.

 **ПРИМЕЧАНИЕ.** Список доступных электронных наклеек отличается в зависимости от модели компьютера и установленных устройств.

5. Для выхода из меню утилиты Computer Setup (Настройка компьютера) без сохранения изменений выполните приведенные ниже действия.

Выберите значок **Exit** (Выход) в правом нижнем углу экрана, а затем следуйте инструкциям на экране.

– или –

С помощью клавиш со стрелками выберите **Main** (Главное), **Ignore Changes and Exit** (Выход без сохранения изменений) и нажмите клавишу **enter**.

Уведомление Федеральной комиссии США по связи

Данное оборудование проверено и соответствует требованиям для цифровых устройств класса В в соответствии с частью 15 правил Федеральной комиссии США по связи. Эти ограничения призваны обеспечить надлежащую защиту от вредных помех при использовании в жилых помещениях. Данное оборудование генерирует, использует и может излучать радиочастотную энергию и, если это оборудование установлено и используется не согласно инструкции, то оно может создавать вредные помехи для радиосвязи. Однако изготовитель не дает никаких гарантий отсутствия помех при установке.

Если данное оборудование создает помехи для радио или телевизионного сигнала, это можно определить путем выключения и включения оборудования; пользователь может попробовать убрать помехи одним из следующих способов:

- изменить положение или переместить приемную антенну;
- увеличить расстояние между оборудованием и приемником;
- подключить оборудование к электрической розетке в электрической цепи, отличной от той, к которой подсоединен приемник;
- обратиться к дилеру или специалисту по радио- и телевизионному оборудованию.

Данное устройство соответствует требованиям из раздела 15 правил Федеральной комиссии США по связи. Эксплуатация возможна при выполнении нижеуказанных двух условий.

1. Данное устройство не должно быть источником помех.
2. Устройство не должно быть подвержено влиянию любых помех, включая помехи, которые могут вызвать нежелательную работу оборудования.

С вопросами касательно данного продукта обращайтесь в письменной форме по адресу:

HP Inc.
1501 Page Mill Road
Palo Alto, CA 94304

или звоните в компанию HP по телефону 650-857-1501.

Для идентификации устройства см. указанные на нем обозначение, серию или номер модели.

Изменения

Согласно правилам Федеральной комиссии США по связи, пользователь должен быть уведомлен о том, что любые изменения или модификации устройства, не утвержденные компанией HP, могут привести к лишению пользователя права на использование оборудования.

Кабели

Для соответствия правилам и нормам Федеральной комиссии США по связи, подключения к данному устройству должны осуществляться посредством экранированного кабеля с металлическими колпачками для подавления электромагнитных/радиочастотных помех.

Компьютеры с устройствами беспроводной сети или модулями HP Mobile Broadband

Это устройство не должно находиться вблизи или работать вместе с любой другой антенной или передатчиком.

⚠ ВНИМАНИЕ! Воздействие радиочастотного излучения. Выходная мощность излучения данного устройства ниже пределов радиочастотного излучения, разрешенного Федеральной комиссией США по связи. Тем не менее устройство следует использовать таким образом, чтобы предельно снизить возможный контакт с людьми в обычном режиме эксплуатации планшетных ПК и ноутбуков.

При обычной работе с планшетными ПК и ноутбуками с экраном не более 30,5 см (12 дюймов) соблюдайте следующие требования. Во избежание опасности превышения предельного уровня воздействия радиочастоты, установленного Федеральной комиссией США по связи, не следует находиться ближе 2,5 см к антеннам. Чтобы определить расположение антенн беспроводной связи, см. прилагаемые к компьютеру руководства пользователя.

При обычной работе с ноутбуками с экраном более 30,5 см (12 дюймов) соблюдайте следующие требования. Во избежание опасности превышения предельного уровня воздействия радиочастоты, установленного Федеральной комиссией США по связи, не следует находиться ближе 20 см к антеннам, в том числе при закрытом экране ноутбука. Чтобы определить расположение антенн беспроводной связи, см. прилагаемые к компьютеру руководства пользователя.

Уведомление для Бразилии

Este equipamento opera em caráter secundário, isto é, não tem direito a proteção contra interferência prejudicial, mesmo de estações do mesmo tipo, e não pode causar interferência a sistemas operando em caráter primário.

Este equipamento atende aos limites de Taxa de Absorção Específica referente à exposição a campos elétricos, magnéticos e eletromagnéticos de radiofrequências adotados pela ANATEL.

Ao operar o dispositivo a uma distância muito próxima do seu corpo, utilize um acessório de armazenamento não metálico para posicionar o dispositivo a uma distância mínima de 1,5 cm do corpo.

Уведомления для Канады

Данное цифровое оборудование класса В соответствует всем требованиям Канадского стандарта на оборудование, вызывающее помехи, CAN ICES-3(B)/NMB-3(B). Если это устройство поддерживает работу в беспроводной локальной сети, оно соответствует требованиям нелицензируемого стандарта RSS министерства промышленности Канады. Эксплуатация возможна при выполнении нижеуказанных двух условий. (1) устройство не должно быть источником помех и (2) не должно быть подвержено влиянию любых помех, в том числе способных вызвать нежелательные эффекты.

⚠ ВНИМАНИЕ! Воздействие радиочастотного излучения: мощность радиочастотного излучения, генерируемого данным устройством, находится в пределах, установленных Министерством промышленности Канады. Тем не менее, устройство следует использовать таким образом, чтобы при нормальной работе контакт человека с устройством был сведен к минимуму.

При обычной работе с планшетными ПК и ноутбуками с экраном не более 30,5 см (12 дюймов) соблюдайте следующие требования. Во избежание опасности превышения предельного уровня воздействия радиочастоты, установленного Министерством промышленности Канады, не следует находиться ближе 2,5 см (1 дюйма) к антеннам. Чтобы определить расположение антенн беспроводной связи, см. прилагаемые к компьютеру руководства пользователя.

При обычной работе с планшетными ПК и ноутбуками с экраном не более 30,5 см (12 дюймов) соблюдайте следующие требования. Во избежание опасности превышения предельного уровня воздействия радиочастоты, установленного Министерством промышленности Канады, не следует находиться ближе 20 см (8 дюймов) к антеннам, в том числе при закрытом экране ноутбука. Чтобы определить расположение антенн беспроводной связи, см. прилагаемые к компьютеру руководства пользователя.

⚠ ПРЕДУПРЕЖДЕНИЕ. При использовании беспроводной сети стандарта IEEE 802.11a данное устройство работает в диапазоне частот от 5,15 до 5,25 ГГц, поэтому его применение ограничивается работой внутри помещений. Требованием Министерства промышленности Канады является использование данного устройства при работе в диапазоне частот от 5,15 до 5,25 ГГц внутри помещений, чтобы снизить возможные помехи для работающих на тех же частотах систем мобильной спутниковой связи. Частотные диапазоны от 5,25 до 5,35 ГГц и от 5,65 до 5,85 ГГц предназначены преимущественно для использования мощными радиолокационными станциями. Такие радиолокационные станции могут вызвать помехи и повреждение данного устройства.

Антенны для этого устройства не подлежат замене. Любая попытка изменения устройства пользователем может привести к повреждению компьютера.

Уведомление о соответствии нормам для Европейского Союза

Декларация соответствия



Устройства с маркировкой CE соответствуют одной или нескольким из перечисленных ниже директив ЕС (если применяются).

Директива по окончательному радио- и телекоммуникационному оборудованию 1999/5/ЕС (заменена в 2017 г. на RED 2014/53/ЕС); Директива 2014/35/EU по низковольтному оборудованию; Директива 2014/30/EU по электромагнитной совместимости; Директива 2009/125/ЕС по экодизайну; Директива 2011/65/EU по ограничению использования опасных и вредных веществ в электрооборудовании и электронном оборудовании.

Соответствие этим директивам определяется с помощью соответствующих гармонизированных европейских стандартов.

Полный текст Декларации соответствия можно найти на веб-сайте <http://www.hp.eu/certificates> (Выполните поиск по наименованию модели продукта или нормативному идентификационному номеру модели (RMN), который напечатан на наклейке со сведениями о соответствии нормам.)

По вопросам нормативного регулирования обращайтесь в HP Deutschland GmbH по адресу HQ-TRE, 71025, Vöelblingen, Germany (Германия).

Устройства с функциями радио (EMF)

Данное изделие содержит устройство, передающее и принимающее радиосигналы. При работе с ноутбуками в условиях обычного использования расстояние, на котором уровень высокочастотного излучения соответствует требованиям ЕС, составляет 20 см. Изделия, предназначенные для эксплуатации на более близком расстоянии, например, планшетные компьютеры, соответствуют действующим требованиям ЕС в стандартных рабочих положениях. Продукты могут использоваться без соблюдения минимального расстояния, если в инструкции к конкретному продукту не указано иное.

Ограничения для продуктов с функцией радио

При работе в диапазоне частот 5150–5350 МГц этот продукт предназначен для использования только в помещении.

Европейская декларация о телефонных сетях (модем/факс)

Данное изделие соответствует требованиям применимой Директивы и содержит соответствующее обозначение CE. Однако в связи с различиями между отдельными телефонными сетями общего пользования в разных странах/регионах разрешение на их использование само по себе не может быть абсолютной гарантией их успешной работы в каждой конечной точке телефонной сети общего пользования. В случае возникновения проблем следует в первую очередь обратиться к поставщику оборудования.

Уведомление о соответствии нормам эргономики

Германия

Если мобильный компьютер используется в офисной рабочей станции для выполнения рабочих заданий согласно директиве VDU (Visual Display Unit) 90/270/EEC, требуется соответствующая внешняя клавиатура. В зависимости от приложения и задания, может быть также необходим соответствующий внешний монитор для достижения рабочих условий, сопоставимых с конфигурацией рабочей станции.

Спр. №: EK1-ITB 2000 (рекомендуемая сертификация GS)

Мобильные компьютеры, обозначенные знаком утверждения типа прибора GS, соответствуют применимым требованиям по эргономике. Без внешних клавиатур они пригодны только для краткосрочного использования при выполнении заданий VDU.

Во время использования мобильных устройств в условиях неблагоприятного освещения (например, под воздействием прямых солнечных лучей) может возникнуть отражение, что приводит к ухудшению восприятия данных.

Germany (Deutscher text)

Wird ein mobiler Computer für Bildschirmarbeitsaufgaben verwendet, wo die Richtlinie 90/270/EEG (Bildschirmarbeitsrichtlinie) anzuwenden ist, wird eine geeignete externe Tastatur notwendig. Abhängig von der Anwendung und der Aufgabe kann ein geeigneter externer Monitor erforderlich sein, um vergleichbare Arbeitsbedingungen zu einem stationären Arbeitsplatz zu erreichen.

Спр. №: EK1-ITB 2000 (freiwillige GS Zertifizierung)

Mobile Computer, welche das "GS" Zeichen tragen, entsprechen den ergonomischen Anforderungen und sind nur für kurzzeitige Benutzung von Bildschirmarbeitsaufgaben geeignet.

Bei mobiler Nutzung mit ungünstigen Lichtverhältnissen (z.B. direkte Sonneneinstrahlung) kann es zu Reflexionen und damit zu Einschränkungen der Lesbarkeit der dargestellten Zeichen kommen.

Уведомление для Австралии и Новой Зеландии

Данное оборудование содержит устройство, передающее и принимающее радиосигналы. В обычных условиях эксплуатации, согласно стандартам Австралии и Новой Зеландии относительно уровней радиочастотного излучения, расстояние до продукта должно составлять 20 см.

Уведомление относительно WWAN для Китая

重要信息：用户自己进行操作系统安全升级或更新，要执行授权的操作系统进行升级或更新。当不能保证操作系统安全的升级或更新时，可能导致服务安全问题。

Уведомление для Японии

この装置は、クラスB情報技術装置です。この装置は、家庭環境で使用することを目的としていますが、この装置がラジオやテレビジョン受信機に近接して使用されると、受信障害を引き起こすことがあります。

取扱説明書に従って正しい取り扱いをして下さい。 VCCI-B

5 GHz帯を使用する特定無線設備（802.11a相当）は屋内使用に限られています。この機器を屋外で使用する場合は電波法で禁じられています。

無線機能搭載製品での電波利用に関する安全性の確保

- タブレット PC または 12 インチまでのディスプレイを搭載したノートブック コンピューターを使用するときは、通常、人体から製品のアンテナまでの距離を 2.5 cm 以上確保してください

- 12 インチを超えるディスプレイを搭載したノートブック コンピューターを使用するときは、通常、人体から製品のアンテナまでは 20 cm を超える距離を確保してください。

Отметки о сертификации модулей беспроводной ЛВС, глобальной сети и Bluetooth®

この機器は、技術基準適合証明または工事設計認証を受けた無線設備を搭載しています

This product contains certified radio equipment.



Уведомление для Мексики

Declaración para México

La operación de este equipo está sujeta a las siguientes dos condiciones: (1) es posible que este equipo o dispositivo no cause interferencia perjudicial y (2) este equipo o dispositivo debe aceptar cualquier interferencia, incluyendo la que pueda causar su operación no deseada. El número de modelo reglamentario de este producto está en la etiqueta normativa.

Если продукт поставляется вместе с беспроводными аксессуарами, такими как клавиатура или мышь и вам необходимо определить модель этого аксессуара, см. маркировку на аксессуаре. Нормативный номер модели этого продукта находится на наклейке со сведениями о соответствии нормам.

Уведомления о соответствии стандартам в России

Производитель и дата производства



HP Inc.

Адрес: 1501 Page Mill Road, Palo Alto, California 94304, U.S.

Дата производства зашифрована в 10-значном серийном номере, расположенном на наклейке со служебной информацией изделия.

4-я, 5-я и 6-я цифры обозначают год и неделю производства. 4-я цифра обозначает год, например, "3" обозначает, что изделие произведено в "2013" году.

5-я и 6-я цифры обозначают номер недели в году производства, например "12" обозначает "12-ю" неделю.

Местные представители:

Россия: ООО "ЭйчПи Инк",

Российская Федерация, 125171, г. Москва, Ленинградское шоссе, 16А, стр. 3,

телефон/факс: +7 495 797 35 00 / +7 499 92132 50

Казахстан: Филиал компании "ЭйчПи Глобал Трэйдинг Би.Ви.", Республика Казахстан, 050040, г.

Алматы, Бостандыкский район, проспект Аль-Фараби, 77/7,

телефон/факс: +7 727 355 35 52

Уведомление об использовании беспроводного оборудования для Сингапура

Выключайте все устройства WWAN на борту самолета. Использование данных устройств на борту не разрешено, может представлять опасность для управления самолетом и вызвать нарушение работы сотовой сети. Несоблюдение этой инструкции может вызвать приостановку или отказ в предоставлении услуг сотовой связи нарушителю или привлечение его к юридической ответственности, либо обе эти меры.

Напоминаем, что использование радиооборудования на топливных складах, химических заводах и в местах, в которых проводятся взрывные работы, должно быть ограничено.

Как и в случае использования других мобильных устройств, излучающих радиоволны, для нормальной работы оборудования и безопасности пользователей рекомендуется обеспечивать достаточное расстояние между антеннами и пользователями.

Устройство соответствует применяемым требованиям к радиочастотному излучению, основанным на рекомендациях научных организаций, включающих предельные значения, обеспечивающие безопасность людей, независимо от состояния здоровья и возраста. В данных требованиях к радиочастотному излучению применяется единица измерения, называемая удельным коэффициентом поглощения (SAR). Тесты для SAR проводятся с использованием стандартных методов, при этом выполняется передача по телефону на самом высоком сертифицированном уровне мощности во всех используемых диапазонах частот. Информация о данных SAR основана на стандартах CENELEC EN50360 и EN50361, в которых используется предельное значение 2 Вт/кг, в среднем 10 г ткани.

Уведомление для Южной Кореи

B 급 기기 (가정용 방송통신기자재)

이 기기는 가정용(B 급) 전자파적합기기로서 주로 가정에서 사용하는 것을 목적으로 하며, 모든 지역에서 사용할 수 있습니다.

무선적용제품

해당 무선설비가 전파혼신 가능성이 있으므로 인명안전과 관련된 서비스는 할 수 없음 (무선모듈 제품이 설치되어 있는 경우).

몸 가까이에서 장치를 작동할 경우, 비금속 저장 액세서리를 사용하여 장치와 몸 사이에 2.5cm 이상의 거리를 유지하십시오.

Уведомление об использовании беспроводного оборудования для Таиланда

Данное телекоммуникационное оборудование соответствует требованиям NTC.

เครื่องโทรคมนาคมและอุปกรณ์นี้ มีความสอดคล้องตามข้อกำหนดของ กทช.

Уведомления НСС для Тайваня

Устройства беспроводной сети 802.11a

在5.25G ~5.35G頻帶內操作之無線
資訊傳輸設備僅適於室內使用

Устройства беспроводной сети 802.11/устройства Bluetooth/устройства малого радиуса действия

低功率電波輻射性電機管理辦法

第十二條 經型式認證合格之低功率射頻電機，非經許可，公司、商號或使用者均不得擅自變更頻率、加大功率或變更原設計之特性及功能。

第十四條 低功率射頻電機之使用不得影響飛航安全及干擾合法通信；經發現有干擾現象時，應立即停用，並改善至無干擾時方得繼續使用。

前項合法通信，指依電信規定作業之無線電信。低功率射頻電機須忍受合法通信或工業、科學及醫療用電波輻射性電機設備之干擾。

Устройства беспроводной сети WAN

減少電磁波影響，請妥適使用。

LTE支援频段為：FDD 700/900/1800/2600。

Уведомление об использовании в самолете

Правила использования электронного оборудования в коммерческих самолетах устанавливаются авиакомпаниями.

Уведомления о заменяемой пользователем батарее

По истечении срока эксплуатации батареи не выбрасывайте ее с бытовыми отходами. Утилизируйте батарею компьютера в соответствии с принятыми в вашем регионе правилами и нормами.

Компания HP рекомендует клиентам сдавать на переработку отработанное электронное оборудование, картриджи и батареи HP. Дополнительную информацию о программах утилизации см. на веб-сайте HP по адресу: <http://www.hp.com/recycle>.

Информацию об извлечении заменяемой пользователем батареи см. в прилагаемом к устройству руководстве пользователя.

Примечания к батарее с заводской пломбой

Батареи, установленные в этом продукте, не могут быть с легкостью заменены самим пользователем. Вследствие таких действий гарантия может быть аннулирована. Если батарея больше не держит заряд, обратитесь в службу технической поддержки.

По истечении срока эксплуатации батареи не выбрасывайте ее с бытовыми отходами. Утилизируйте батарею в соответствии с принятыми в вашем регионе правилами и нормами.

Соответствие требованиям к лазерным устройствам

⚠ ВНИМАНИЕ! Выполнение настройки или других процедур, не указанных в инструкции по установке лазерного устройства, может привести к воздействию опасного излучения. Для снижения риска опасного излучения соблюдайте указанные ниже требования.

- Не открывайте корпус модуля. Внутри модуля нет компонентов, обслуживание которых может выполнять пользователь.
- Не используйте элементы управления лазерного устройства, не вносите в него изменения и не выполняйте с ним процедуры, которые не указаны в руководстве по его установке.
- Ремонт устройства могут выполнять только авторизованные поставщики услуг.

Данное устройство может поставляться с оптическим дисководом (например, CD/DVD) и/или оптоволоконным приемопередатчиком. Каждое из этих устройств является источником лазерного излучения и классифицируется как лазерное устройство класса 1 в соответствии со стандартом IEC/EN 60825-1 и требованиями по безопасности.

Каждое лазерное устройство соответствует нормам US FDA 21 CFR 1040.10 и 1040.11 или нормам, за исключением тех, которые соответствуют положениям Laser Notice No. 50 от 24 июня 2007 г.

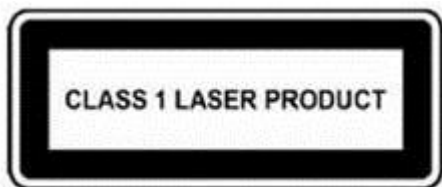

Уведомления об использовании модема

⚠ ВНИМАНИЕ! Чтобы избежать возгорания, поражения электрическим током и нанесения ущерба здоровью при использовании данного устройства, необходимо всегда соблюдать указанные ниже меры предосторожности.

- Не используйте данное устройство вблизи воды, например возле ванной, раковины, кухонной мойки или раковины для стирки, во влажных подвальных помещениях или около бассейна.
- Избегайте использования данного устройства во время грозы. Существует незначительная опасность поражения электрическим током при ударе молнии.
- Не используйте это устройство для сообщения об утечке газа, если вы находитесь в непосредственной близости к ней.
- Перед вскрытием корпуса оборудования, а также перед прикосновением к неизолированному кабелю, разъему или внутреннему компоненту отключите кабель модема.
- Если в комплект поставки продукта не был включен телекоммуникационный кабель, используйте только кабель 26 AWG или большего сечения.
- Не подключайте модем или телефонный кабель к разъему RJ-45 (сеть).

СОХРАНИТЕ ЭТИ ИНСТРУКЦИИ.

Одобрения для телекоммуникационных устройств

Телекоммуникационное устройство, встроенное в данный компьютер, можно подключать к телефонным сетям в тех странах и регионах, отметки об одобрении которых присутствуют на наклейке на нижней панели компьютера или модема.

Чтобы убедиться в том, что настройки устройства соответствует требованиям данной страны или региона, см. прилагаемое к продукту руководство пользователя. При выборе другой страны или региона настройки модема могут противоречить требованиям национальных или региональных телекоммуникационных стандартов и законов. Также в таком случае не гарантируется нормальная работа модема. Если появляется сообщение о невозможности выбора страны или региона, это означает, что модем не поддерживает принятые там стандарты связи и использовать его не следует.

Предписания по эксплуатации модемов в США

Данное оборудование соответствует правилам Федеральной комиссии США по связи (раздел 68) и требованиям, принятым ассоциацией АСТА. К нижней панели компьютера или модема прикреплена наклейка, содержащая, помимо прочих сведений, идентификатор изделия в принятом для США формате: AAAEQ##TXXXX. Эту информацию необходимо предоставить по запросу телефонной компании.

Соответствующий сертифицированный разъем USOC = RJ11C. Разъемы, используемые для подключения данного оборудования к внутренним линиям и телефонной сети, должны соответствовать правилам Федеральной комиссии США по связи (раздел 68) и требованиям, принятым ассоциацией АСТА. В комплект поставки данного оборудования входит телефонный кабель с модульным разъемом, отвечающий упомянутым выше требованиям и правилам. Он предназначен для подключения к линиям, использующим совместимый модульный разъем, который также соответствует этим требованиям. Для получения более подробной информации см. инструкции по установке.

Число REN используется для определения количества устройств, которые можно подключить к телефонной линии. Если значение этого числа на телефонной линии становится слишком большим, это может привести к тому, что устройства не смогут определить поступление входящего вызова. В большинстве регионов число REN не должно превышать 5 (пяти). Чтобы точно узнать число устройств, которые можно подключить к линии (это определяется сложением чисел REN всех устройств), свяжитесь с местной телефонной компанией. Для изделий, одобренных к выпуску после 23 июля 2001 года, число REN указывается в идентификаторе продукта в принятом для США формате: AAAEQ##TXXXX. Цифры, обозначенные ##, представляют собой число REN без десятичного разделителя (например, 03 – это число REN 0,3). На изделиях, выпущенных раньше, оно указывается отдельно на наклейке.

Если в работе телефонной сети данное оборудование HP вызывает неполадки, телефонная компания заранее уведомит вас о возможном временном прекращении обслуживания. Если предварительное уведомление невозможно, телефонная компания уведомит вас об этом как можно скорее. Кроме того, вам сообщат, что вы можете подать жалобу в Федеральную комиссию США по связи.

Телефонная компания имеет право модифицировать свое оборудование, устройства или процедуры, что может повлиять на работу модема. В этом случае ее представители заблаговременно уведомят вас о необходимости внесения изменений для поддержания бесперебойной работы.

При возникновении проблем с оборудованием обращайтесь в службу технической поддержки. Если ваше оборудование вызывает неполадки в работе сети, телефонная компания может потребовать отключить модем, пока проблема не будет решена. Вы можете отремонтировать только то оборудование, которое указано в разделе "Устранение неполадок" в руководстве пользователя, если оно прилагается к компьютеру.

Подключение к линии коллективного использования оплачивается по установленным тарифам. За информацией следует обращаться в комиссии по вопросам деятельности коммунальных служб штата, по услугам населению или муниципальную комиссию.

Если у вас в доме установлена проводная сигнализация, которая подключается к телефонной линии, проверьте, не приведет ли установка модема HP к отключению оборудования сигнализации. С вопросами обращайтесь в телефонную компанию или к квалифицированному специалисту.

По закону о защите прав потребителей услуг телефонной связи от 1991 года (Telephone Consumer Protection Act) запрещено использовать компьютер, факсимильный аппарат или другое электронное устройство для отправки любых сообщений, если в верхнем или нижнем поле каждой переданной страницы или на первой странице не указаны дата и время отправки, сведения о предприятии, организации или личности отправителя, а также телефонный номер использованного аппарата. Нельзя указывать номер, плата за набор которого превышает местный или междугородный тариф. Номер также не может содержать код 900.

Чтобы внести все необходимые данные в память факсимильного аппарата, выполните действия, описанные в инструкциях для его ПО.

Декларации об использовании модемов в США

См. указанные ниже декларации поставщиков модема, установленного в компьютере.

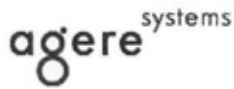

Brad Grande
Technical Manager

1110 American Parkway NE
Lehigh Valley Central Campus
Allentown, PA 18109
Phone: 610-712-7853
bgrande@agere.com

Supplier's Declaration of Conformity

Reference Number: Delphi D40 (revision AM5)
Place of Issue: Allentown, PA, USA
Date of Issue: 30th November 2006

Agere Systems Inc. at 1110 American Parkway NE, Lehigh Valley Central Campus, Allentown, PA 18109 in the United States of America, hereby certifies that the Modem, bearing labelling identification number US: AGSMD01BDELPHI complies with the Federal Communications Commission's ("FCC") Rules and Regulations 47 CFR Part 68, and the Administrative Council on Terminal Attachments ("ACTA")-adopted technical criteria TIA/EIA/IS-968, 968-A, 968-A-1, 968-A-2 and 968-A-3 Telecommunications – Telephone Terminal Equipment – Technical Requirements for Connection of Terminal Equipment To the Telephone Network.

A handwritten signature in black ink that reads "Brad Grande".

Brad Grand
Technical Manager

Предписания по эксплуатации модемов в Канаде

Данное оборудование соответствует применимым техническим стандартам Министерства промышленности Канады.

Число эквивалентной нагрузки на линию (REN) определяет максимальное количество устройств, которые могут быть подключены к телефонной линии. Оконечный модуль линии может состоять из любого набора устройств, однако суммарное число REN всех устройств не должно превышать 5. Для окончного оборудования число равно 1,0.

Предписания по эксплуатации модемов в Японии

Если на нижней панели компьютера отсутствует сертификационный знак Японии, найдите соответствующую маркировку (ее изображение приведено ниже).

Сертификационный знак Японии для факс-модема V.92 56K:



Предписания по эксплуатации модемов в Новой Зеландии

Разрешение Telepermit для какого-либо элемента оконечного оборудования означает лишь то, что компания Telecom подтверждает соответствие этого оборудования минимально допустимым требованиям для подключения к сети. Это не означает, что компания Telecom одобряет устройства или предоставляет какие-либо гарантии. Не гарантируется, что устройства будут работать надлежащим образом вместе с другим оборудованием Telepermit или другого производителя. Также разрешение не подразумевает, что оборудование совместимо со всеми сетевыми услугами компании Telecom.

Ни при каких условиях эксплуатации данное оборудование не может работать надлежащим образом со скоростью выше, чем та, на которую оно рассчитано. При возникновении каких-либо проблем в этой связи компания Telecom не несет никакой ответственности.

Если данное устройство использует импульсный набор номера, помните, что компания Telecom не гарантирует постоянную поддержку этой функции.

Использование импульсного набора при подключении данного оборудования к одной линии вместе с другими устройствами может привести к появлению посторонних звонков или шума, а также к возникновению ложных условий для срабатывания оборудования. В таких ситуациях *не* следует обращаться в техподдержку компании Telecom.

Некоторые параметры, необходимые для соответствия требованиям Telepermit Telecom, зависят от оборудования (компьютера), связанного с данным устройством. Это оборудование должно быть настроено в соответствии с нижеуказанными техническими характеристиками Telecom.

- a.** Вручную в течение 30 минут можно набирать один и тот же номер не более 10 раз.
- б.** Между завершением одной попытки и началом другой оборудование должно быть отключено от линии не менее чем на 30 секунд.
- в.** При автоматическом вызове различных номеров между завершением одной попытки и началом другой оборудование должно быть отключено от линии не менее чем на 5 секунд.
- г.** Оборудование должно отвечать на звонок в течение 3–30 секунд с момента его получения (поэтому выберите значение в интервале 2–10).

Поддержка голосовых функций

Все лица, использующие устройство для записи телефонных разговоров, должны действовать согласно законодательству Новой Зеландии. Необходимо, чтобы по крайней мере одна сторона знала, что разговор записывается. Кроме того, важно соблюдать Закон о неприкосновенности частной жизни от 1993 года в отношении собираемой личной информации, целей такого сбора, способов использования и порядка разглашения другой стороне.

Запрещено настраивать данное оборудование на осуществление автоматических звонков в службу экстренной помощи "111" компании Telecom.

Уведомление об использовании кабелей питания

Если отсутствует кабель питания для компьютера или внешнего устройства питания, предназначенного для использования с этим компьютером, необходимо приобрести кабель питания, одобренный для использования в вашей стране или регионе.

Кабель питания должен быть рассчитан на эксплуатацию определенного устройства с учетом информации о напряжении и токе, которая указана на маркировке устройства. Номинальные значения напряжения и тока для кабеля должны превышать номинальные значения, указанные на наклейке устройства. Кроме того, сечение провода должно быть не менее **0,75 мм²/18 AWG**, а длина кабеля – от **1 м (3,2 фута)** до **2 м (6,56 фута)**. При возникновении вопросов о типе используемого кабеля питания обращайтесь к авторизованному поставщику услуг.

Не располагайте кабель питания на проходе и не допускайте его сдавливания какими-либо предметами. Особое внимание следует обратить на вилку, розетку и то место, где кабель питания выходит из устройства.

Уведомление об использовании кабелей питания для Японии

製品には、同梱された電源コードをお使い下さい。
同梱された電源コードは、他の製品では使用出来ません。

Разъем постоянного тока внешнего блока питания HP

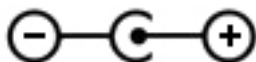

Уведомление корпорации Macrovision Corporation

В данном изделии используется технология защиты авторских прав, которая запатентована в США и является интеллектуальной собственностью Macrovision Corporation и других компаний. Применение данной технологии защиты авторских прав должно быть санкционировано Macrovision Corporation и предназначено только для домашнего использования и в других условиях ограниченного просмотра, если другое применение не было санкционировано Macrovision Corporation. Реконструирование и дисассемблирование запрещены.

2 Примечания о соответствии нормам для настольных компьютеров, тонких клиентов и персональных рабочих станций

Уведомления об использовании модема

⚠ ВНИМАНИЕ! Во избежание возгорания, поражения электрическим током и нанесения ущерба здоровью при использовании данного устройства необходимо всегда соблюдать указанные ниже меры предосторожности.

- Не используйте данное устройство вблизи воды, например возле ванной, раковины, кухонной мойки или раковины для стирки, во влажных подвальных помещениях или около бассейна.
- Избегайте использования данного устройства во время грозы. Существует незначительная опасность поражения электрическим током при ударе молнии.
- Не используйте это устройство для сообщения об утечке газа, если вы находитесь в непосредственной близости к ней.
- Перед вскрытием корпуса оборудования, а также перед прикосновением к неизолированному кабелю, разъему или внутреннему компоненту отключите кабель модема.
- Если в комплект поставки продукта не был включен телекоммуникационный кабель, используйте только кабель 26 AWG или большего сечения.
- Не подключайте модем или телефонный кабель к разъему RJ-45 (сеть Ethernet).

СОХРАНИТЕ ЭТИ ИНСТРУКЦИИ.

Одобрения для телекоммуникационных устройств

Телекоммуникационное устройство, входящее в состав данного компьютера, одобрено для подключения к сетям телефонной связи в тех странах и регионах, отметки о соответствии стандартам которых присутствуют на наклейке, расположенной снизу компьютера или модема.

Чтобы убедиться в том, что параметры изделия соответствуют требованиям данной страны или региона, см. прилагаемое к изделию руководство пользователя. При выборе другой страны или региона параметры модема могут противоречить требованиям национальных или региональных телекоммуникационных стандартов и законов. Кроме того, при ошибке в выборе страны или региона не гарантируется нормальная работа модема. Если при выборе страны или региона появляется сообщение об отсутствии поддержки, это означает, что модем не поддерживает принятые в этой стране или регионе стандарты связи и использовать его не следует.

Предписания по эксплуатации модемов в США

Данное оборудование соответствует требованиям раздела 68 правил Федеральной комиссии США по связи и требованиям, принятым ассоциацией АСТА. Снизу компьютера или модема имеется наклейка, содержащая, помимо прочих сведений, идентификатор изделия в принятом в США формате: AAAEQ##TXXXX. По запросу телефонной компании необходимо предоставить эти сведения.

Соответствующий сертифицированный разъем USOC = RJ11C. Разъемы, используемые для подключения данного оборудования к внутренним линиям и телефонной сети, должны соответствовать требованиям раздела 68 правил Федеральной комиссии США по связи и требованиям, принятым ассоциацией АСТА. С данным оборудованием поставляется телефонный кабель с модульным разъемом, отвечающий упомянутым стандартам. Он предназначен для подключения к линиям, использующим совместимый модульный разъем, соответствующий этому же стандарту. Для получения более подробной информации см. инструкции по установке.

Число REN используется для определения количества устройств, которые можно подключить к телефонной линии. Если число REN становится слишком большим для телефонной линии, при входящем вызове может не работать звонок. В большинстве регионов (но не везде) число REN не должно превышать 5 (пять). Чтобы уточнить количество устройств, которые можно подключить к одной линии в соответствии с общим числом REN, свяжитесь с местной телефонной компанией. Для изделий, одобренных к выпуску после 23 июля 2001 года, число REN является частью идентификатора продукции в принятом в США формате: AAAEQ##TXXXX. Цифры, обозначенные ##, представляют собой число REN без десятичного разделителя (например, 03 представляет собой число REN 0,3). Для изделий более раннего выпуска число REN отдельно указывается на наклейке.

Если данное оборудование компании HP вызывает неполадки в телефонной сети, телефонная компания может предупредить о необходимости временного отключения номера, к которому подключено это оборудование. Если предварительное уведомление невозможно, телефонная компания предупредит вас при первой же возможности. При этом потребителю также сообщается о его праве при желании подать жалобу в Федеральную комиссию США по связи.

Телефонной компанией могут быть внесены изменения в применяемые ею средства, оборудование, операции и процедуры, что может повлиять на работу модема. В этом случае телефонная компания заблаговременно рассылает уведомления, чтобы потребители могли внести необходимые изменения для восстановления прерванной телефонной связи.

При возникновении проблем с оборудованием обращайтесь в службу технической поддержки. Если оборудование вызывает неполадки в телефонной сети, телефонная компания может потребовать отключить оборудование, пока проблема не будет решена. Можно выполнять только ремонт оборудования, указанного в разделе "Устранение неполадок" в руководстве пользователя, если оно прилагается к компьютеру.

Подключение к линии коллективного пользования оплачивается по установленным тарифам. За информацией следует обращаться в комиссию по вопросам деятельности коммунальных служб штата, комиссию по коммунальному обслуживанию или муниципальную комиссию.

Если у вас дома установлено специальное оборудование сигнализации с проводной связью, подключенное к телефонной линии, проверьте, не приведет ли установка данного оборудования HP к отключению оборудования сигнализации. В случае возникновения вопросов относительно возможности отключения оборудования сигнализации обратитесь в свою телефонную компанию или к квалифицированному специалисту.

Акт защиты пользователей телефонных сетей 1991 года признает незаконными действия любого лица, использующего компьютер или другое электронное устройство, в том числе факсимильный аппарат, для отправки любых сообщений, не содержащих в явном виде в верхнем или нижнем поле каждой переданной страницы или на первой переданной странице дату и время отправки, сведения о предприятии, организации или личности отправителя, а также телефонный номер аппарата, использованного при отправке. Указанный номер телефона не может быть номером с кодом 900 или

любым другим номером, плата за пользование которым превышает местный или междугородный тариф.

Чтобы занести эту информацию в память факсимильного аппарата, необходимо выполнить действия, описанные в инструкциях по программному обеспечению факсимильного аппарата.

Предписания по эксплуатации модемов в Канаде

Технические характеристики данного оборудования соответствуют требованиям Министерства промышленности Канады.

Число REN (эквивалентное число звонков) представляет собой обозначение максимального количества устройств, которые могут быть подключены к интерфейсу телефонного аппарата. Подключение к интерфейсу может состоять из любой комбинации устройств с единственным условием, чтобы сумма чисел REN всех устройств не превышала 5. Число REN для данного оконечного оборудования составляет 1,0.

Предписания по эксплуатации модемов в Японии

Если на нижней панели компьютера отсутствует японский сертификационный знак, обратитесь к соответствующей приведенной ниже сертификационной маркировке.

Японская сертификационная отметка для программного модема LSI Corporation PCI-SV92EX изображена ниже.



Предписания по эксплуатации модемов в Новой Зеландии

Предоставление разрешения Telepermit для какого-либо элемента оконечного оборудования означает лишь подтверждение со стороны компании Telecom соответствия оборудования минимально допустимым условиям подключения к сети. Это не означает одобрения устройства компанией Telecom и не предоставляет никакой гарантии. Прежде всего, это не дает никаких гарантий, что какое-либо оборудование будет работать надлежащим образом во всех отношениях вместе с другим оборудованием Telepermit или оборудованием другого производителя или другой модели, и не подразумевает, что какое-либо изделие совместимо со всеми сетевыми услугами компании Telecom.

Ни при каких условиях эксплуатации данное оборудование не может работать надлежащим образом со скоростью выше, чем та, на которую оно рассчитано. При возникновении затруднений в подобных обстоятельствах компания Telecom не принимает на себя никакой ответственности.

Если данное устройство использует импульсный набор номера, помните, что компания Telecom не гарантирует, что ее линии будут всегда поддерживать импульсный набор.

Использование импульсного набора при подключении данного оборудования к одной линии вместе с другим оборудованием может привести к появлению посторонних звонков или шума, а также к возникновению ложных условий для ответа оборудования. При возникновении подобных проблем *не* следует обращаться в ремонтную службу компании Telecom.

Некоторые параметры, необходимые для соответствия требованиям Telepermit Telecom, зависят от оборудования (компьютера), связанного с данным устройством. Это оборудование должно быть настроено для эксплуатации в соответствии с нижеуказанными ограничениями спецификаций Telecom.

- а. При ручном вызове можно сделать не более 10 попыток позвонить на один и тот же номер в течение 30 минут.
- б. Между завершением одной попытки и началом другой оборудование должно быть отключено от линии не менее чем на 30 секунд.
- в. При автоматическом вызове различных номеров между завершением одной попытки и началом другой оборудование должно быть отключено от линии не менее чем на 5 секунд.
- г. Оборудование должно быть настроено для ответа на звонки в интервале от 3 до 30 секунд со времени получения звонка (поэтому выберите значение в интервале 2–10).

Поддержка голосовых функций

Все лица, использующие устройство для записи телефонных разговоров, должны действовать согласно законодательству Новой Зеландии. Необходимо, чтобы по крайней мере одна сторона разговора знала, что разговор записывается. Кроме того, необходимо соблюдать принципы, перечисленные в Законе о неприкосновенности частной жизни 1993 года, относящиеся к содержанию собираемой личной информации, целям такого сбора, способам использования и порядку разглашения другой стороне.

Не допускается настраивать данное оборудование на осуществление автоматических звонков в службу экстренной помощи "111" компании Telecom.

Уведомления об электромагнитной совместимости

Данное руководство содержит уведомления о соответствии национальным и региональным нормам проводной и беспроводной связи, а также информацию о совместимости для компьютерного продукта. Некоторые уведомления могут быть неприменимы к данному продукту.

Может быть установлено одно или несколько встроенных беспроводных устройств. В некоторых случаях использование беспроводных устройств может быть запрещено. Такие ограничения могут действовать в самолетах, больницах, рядом со взрывчатыми веществами и в других опасных местах. Если вы не уверены, что работа с этим устройством разрешена, перед включением устройства спросите разрешения у персонала.

Уведомление Федеральной комиссии США по связи

Это оборудование было проверено на соответствие требованиям для цифровых устройств класса В в соответствии с частью 15 правил Федеральной комиссии США по связи. Эти ограничения разработаны с целью обеспечения разумной защиты против неблагоприятного воздействия в стационарной установке. Данное оборудование создает, использует и может излучать радиочастотную энергию, а при установке и использовании не по инструкции может оказывать вредные помехи радиосвязи. Однако нет гарантий отсутствия помех в конкретной установке. Если данное оборудование оказывает вредные помехи приему радио- или телевизионного сигнала, что можно определить, включив и выключив оборудование, пользователь может принять указанные ниже меры по устранению помех.

- Переместить или перенаправить принимающую антенну.
- Увеличить расстояние между оборудованием и ресивером.
- Подключить оборудование к розетке электрической цепи, отличной от той, к которой подключен ресивер.
- Обратиться за помощью к продавцу или специалисту в области радио или телевидения.

Данное устройство соответствует требованиям из раздела 15 правил Федеральной комиссии США по связи. Эксплуатация возможна при выполнении нижеуказанных двух условий.

1. Данное устройство не должно быть источником помех.
2. Устройство не должно быть подвержено влиянию любых помех, включая помехи, которые могут вызвать нежелательную работу оборудования.

С вопросами касательно данного продукта обращайтесь в письменной форме по адресу:

HP Inc.
1501 Page Mill Road
Palo Alto, CA 94304

или звоните в компанию HP по телефону 650-857-1501.

Для идентификации устройства см. указанные на нем обозначение, серию или номер модели.

Модификации

Согласно правилам Федеральной комиссии США по связи, пользователь должен быть уведомлен о том, что любые изменения или модификации устройства, не утвержденные компанией HP Inc., могут привести к лишению прав на использование оборудования.

Кабели

Подключения к данному устройству следует осуществлять с помощью экранированных кабелей с металлическими разъемами RFI/EMI для осуществления соответствия правилам и требованиям Федеральной комиссии США по связи.

Продукты с устройствами беспроводной сети

Данное изделие может быть оснащено устройством беспроводной сети. Это устройство не должно быть совмещено или работать совместно с любой другой антенной или передатчиком.

⚠ ВНИМАНИЕ! **Воздействие радиочастотного излучения.** Излучаемая выходная мощность этого устройства не превышает пределов радиочастотного излучения Федеральной комиссии США по связи. Тем не менее, устройство следует использовать с учетом минимизации возможного контакта с человеком.

Нормальные условия эксплуатации. Во избежание опасности превышения предельного уровня воздействия радиочастоты, установленного Федеральной комиссией США по связи, не следует находиться ближе 20 см (8 дюймов) к антеннам. Чтобы определить расположение антенн беспроводной связи, см. документацию, которая входит в комплект поставки компьютера.

Положения Австралии по телекоммуникационным сетям Telecom

Компьютер должен быть подключен к телекоммуникационной сети с помощью двухжильного соединительного провода, который соответствует требованиям AS/CA S008.

⚠ ВНИМАНИЕ! Модемы без внутреннего разъема RJ11, поставляемые с этим компьютером, предназначены для установки только в это устройство.

Данное оборудование содержит устройство, передающее и принимающее радиосигналы. В обычных условиях эксплуатации, согласно стандартам Австралии и Новой Зеландии относительно уровней радиочастотного излучения, расстояние до продукта должно составлять.

Уведомление для Бразилии

Este equipamento opera em caráter secundário, isto é, não tem direito a proteção contra interferência prejudicial, mesmo de estações do mesmo tipo, e não pode causar interferência a sistemas operando em caráter primário.

⚠ ПРЕДУПРЕЖДЕНИЕ. A alimentação de energia é predefinida para 220/230Vv. Se você possuir tomada elétrica de 110/115Vv, por favor, altere a chave na parte traseira do seu computador para a tensão correta.

Уведомление для Канады

Данное цифровое устройство класса В отвечает всем требованиям канадских предписаний по оборудованию, создающему помехи, CAN ICES-3(B)/NMB-3(B). Если это устройство поддерживает работу в беспроводной локальной сети или подключение Bluetooth, оно соответствует требованиям нелицензируемого стандарта RSS Министерства промышленности Канады. Эксплуатация возможна при выполнении двух следующих условий: 1) устройство не должно быть источником помех; 2) устройство не должно быть подвержено влиянию любых помех, в том числе способных вызвать нежелательные эффекты.

⚠ ВНИМАНИЕ! Подверженность воздействию радиочастотного излучения. Мощность радиочастотного излучения, генерируемого данным устройством, находится в пределах, установленных Министерством промышленности Канады. Тем не менее, устройство следует использовать таким образом, чтобы при нормальной работе контакт человека с ним был сведен к минимуму.

Нормальные условия эксплуатации. Во избежание опасности превышения предельного уровня воздействия радиочастоты, установленного министерством промышленности Канады, не следует находиться ближе 20 см (8 дюймов) к антеннам. Чтобы определить расположение антенн беспроводной связи, см. документацию, которая входит в комплект поставки компьютера.

⚠ ПРЕДУПРЕЖДЕНИЕ. При использовании беспроводной сети стандарта IEEE 802.11a запрещается использование данного продукта в помещениях в связи с тем, что рабочая частота для таких сетей составляет от 5,15 до 5,25 ГГц. Министерство промышленности Канады не рекомендует использовать данный продукт в помещениях при рабочей частоте от 5,15 до 5,25 ГГц для предотвращения возможных внутриканальных помех в мобильных системах спутниковой связи. Основными пользователями диапазонов от 5,25 до 5,35 ГГц и от 5,65 до 5,85 ГГц являются радиолокационные системы большой мощности. Данные радиолокационные станции могут являться источником помех и/или причиной повреждений данного устройства.

Антенна данного устройства не подлежит замене. При попытках внесения модификаций пользователем возможно повреждение компьютера.

Уведомления о соответствии нормам для Европейского Союза

Декларация соответствия



Устройства с маркировкой CE соответствуют одной или нескольким из перечисленных ниже директив ЕС (если применяются).

Директива по окончательному радио- и телекоммуникационному оборудованию 1999/5/EC (заменена в 2017 г. на RED 2014/53/EC); Директива 2014/35/EU по низковольтному оборудованию; Директива 2014/30/EU по электромагнитной совместимости; Директива 2009/125/EC по экодизайну; Директива 2011/65/EU по ограничению использования опасных и вредных веществ в электрооборудовании и электронном оборудовании.

Соответствие этим директивам определяется с помощью соответствующих гармонизированных европейских стандартов.

Полный текст Декларации соответствия можно найти на веб-сайте <http://www.hp.eu/certificates> (Выполните поиск по наименованию модели продукта или нормативному идентификационному номеру модели (RMN), который напечатан на наклейке со сведениями о соответствии нормам.)

По вопросам нормативного регулирования обращайтесь в HP Deutschland GmbH по адресу HQ-TRE, 71025, Vöelblingen, Germany (Германия).

Устройства с функциями радио (EMF)

Данное оборудование может содержать устройство, передающее и принимающее радиосигналы. Для настольных компьютеров в условиях обычного использования, согласно требованиям ЕС относительно уровней радиочастотного излучения, расстояние должно составлять 20 см.

Ограничения для продуктов с функцией радио

При работе в диапазоне частот от 5150 до 5350 МГц этот продукт предназначен для использования только в помещении.

Европейская декларация по телефонной сети (модем/факс)

Данное изделие соответствует требованиям применимой Директивы и содержит соответствующее обозначение CE. Однако в связи с различиями между отдельными телефонными сетями общего пользования в разных странах/регионах разрешение на их использование само по себе не может быть абсолютной гарантией их успешной работы в каждой конечной точке телефонной сети общего пользования. В случае возникновения проблем следует в первую очередь обратиться к поставщику оборудования.

Данное оборудование предназначено для работы с аналоговыми сетями DTMF. При использовании данного оборудования могут возникнуть проблемы с межсетевым взаимодействием в сетях PSTN, которые поддерживают только импульсный набор. Для получения более подробных сведений обратитесь за консультацией к оператору сети.

Уведомление о соответствии нормам эргономики

Германия

Компьютерная система, которая состоит из изделий HP, отвечает соответствующим эргономическим требованиям, если все составляющие, например, профессиональный настольный ПК, клавиатура, мышь и монитор, имеют отметку приемки "GS".

Germany (Deutscher text)

Ein aus HP Produkten bestehendes Computersystem erfüllt die anwendbaren ergonomischen Anforderungen, wenn alle verwendeten Komponenten das „GS“ Zeichen tragen, wie z. B. Business Desktop PC, Tastatur, PC-Maus und Bildschirm.

Уведомление для Японии

この装置は、クラスB情報技術装置です。この装置は、家庭環境で使用することを目的としていますが、この装置がラジオやテレビジョン受信機に近接して使用されると、受信障害を引き起こすことがあります。

取扱説明書に従って正しい取り扱いをして下さい。 VCCI-B

5 GHz帯を使用する特定無線設備（802.11a相当）は屋内使用に限られています。この機器を屋外で使用する場合は電波法で禁じられています。

Сертификационная маркировка беспроводной сети и Bluetooth

この機器は、技術基準適合証明または工事設計認証を受けた無線設備を搭載しています
If this device contains radio equipment, it is certified radio equipment.



Уведомление для Мексики

Declaración para México

La operación de este equipo está sujeta a las siguientes dos condiciones: (1) es posible que este equipo o dispositivo no cause interferencia perjudicial y (2) este equipo o dispositivo debe aceptar cualquier interferencia, incluyendo la que pueda causar su operación no deseada.

Si su producto se brinda con accesorios inalámbricos como un teclado o un mouse y necesita identificar el modelo del accesorio, consulte la etiqueta incluida en ese accesorio.

Уведомления о соответствии стандартам в России

Производитель и дата производства



HP Inc.

Адрес: 1501 Page Mill Road, Palo Alto, California 94304, U.S.

Дата производства зашифрована в 10-значном серийном номере, расположенном на наклейке со служебной информацией изделия.

4-я, 5-я и 6-я цифры обозначают год и неделю производства. 4-я цифра обозначает год, например, "3" обозначает, что изделие произведено в "2013" году.

5-я и 6-я цифры обозначают номер недели в году производства, например "12" обозначает "12-ю" неделю.

Местные представители:

Россия: ООО "ЭйчПи Инк",

Российская Федерация, 125171, г. Москва, Ленинградское шоссе, 16А, стр. 3,

телефон/факс: +7 495 797 35 00 / +7 499 92132 50

Казахстан: Филиал компании "ЭйчПи Глобал Трейдинг Би.Ви.", Республика Казахстан, 050040, г.

Алматы, Бостандыкский район, проспект Аль-Фараби, 77/7,

телефон/факс: +7 727 355 35 52

Уведомления для Южной Кореи

B 급 기기 (가정용 방송통신기자재)

이 기기는 가정용(B 급) 전자파적합기기로서 주로 가정에서 사용하는 것을 목적으로 하며, 모든 지역에서 사용할 수 있습니다.

무선적용제품

해당 무선설비가 전파혼신 가능성이 있으므로 인명안전과 관련된 서비스는 할 수 없음 (무선모듈 제품이 설치되어 있는 경우).

몸 가까이에서 장치를 작동할 경우, 비금속 저장 액세스리를 사용하여 장치와 몸 사이에 2.5cm 이상의 거리를 유지하십시오.

Уведомления НСС для Тайваня

Устройства беспроводной сети 802.11a

在5.25G ~5.35G頻帶內操作之無線
資訊傳輸設備僅適於室內使用

低功率電波輻射性電機管理辦法

第十二條 經型式認證合格之低功率射頻電機，非經許可，公司、商號或使用者均不得擅自變更頻率、加大功率或變更原設計之特性及功能。

第十四條 低功率射頻電機之使用不得影響飛航安全及干擾合法通信；經發現有干擾現象時，應立即停用，並改善至無干擾時方得繼續使用。

前項合法通信，指依電信規定作業之無線電信。低功率射頻電機須忍受合法通信或工業、科學及醫療用電波輻射性電機設備之干擾。

3 Уведомления о безопасности для ноутбуков и планшетных компьютеров

⚠ ВНИМАНИЕ! Чтобы снизить риск получения серьезных травм, ознакомьтесь с *Руководством по безопасной и удобной работе*. В нем описаны процедуры по надлежащей настройке рабочей станции, а также информация о правильном положении тела при работе, санитарных условиях и навыках работы для пользователей компьютеров. Кроме того, в нем содержится важная информация по электрической и механической безопасности. Это пособие доступно в Интернете на веб-узле <http://www.hp.com/ergo>, а также на компакт-диске с документацией из комплекта поставки устройства.

Уведомление о тепловой безопасности

⚠ ВНИМАНИЕ! Во избежание возможных ожогов или перегрева компьютера при работе не держите компьютер на коленях и не закрывайте вентиляционные отверстия. Используйте компьютер только на твердой ровной поверхности. Не допускайте перекрытия воздушного потока жесткими поверхностями, такими как корпус стоящего рядом принтера, или мягкими предметами, такими как подушки, ковры с ворсом или предметы одежды. Кроме того, во время работы не допускайте контакта адаптера переменного тока с кожей или мягкими поверхностями, такими как подушки, ковры с длинным ворсом или предметы одежды. Компьютер и адаптер переменного тока удовлетворяют требованиям к допустимой для пользователей температуре поверхности, определенным международным стандартом безопасности оборудования, используемого в сфере информационных технологий (IEC/EN 60950).

Уведомления по технике безопасности

Не используйте компьютер в следующих случаях: раздается треск, шипение, хлопок, исходит резкий запах или дым из компьютера, а также при возникновении других угроз безопасности. Обычно подобные ситуации возникают при поломке внутренних электронных компонентов в безопасных и управляемых условиях. Однако подобные ситуации также могут свидетельствовать о возможности возникновения проблем с безопасностью. Такая неисправность может представлять угрозу безопасности. Выключите компьютер, отсоедините его от источника питания и обратитесь в службу технической поддержки для получения помощи.

Уведомления касательно батареи





⚠ ВНИМАНИЕ! При установке несовместимой батареи существует угроза взрыва. Утилизацию использованных батарей следует осуществлять в соответствии с инструкциями.

⚠ ВНИМАНИЕ! Во избежание возгорания и ожогов никогда не разбирайте, не деформируйте, не прокалывайте, не замыкайте внешние контакты, не сжигайте и не бросайте в воду батареи.



⚠ ВНИМАНИЕ! Храните новые и использованные батареи в недоступном для детей месте.

⚠ ВНИМАНИЕ! Из соображений безопасности с данным компьютером должна использоваться только прилагаемая батарея, сменная батарея, предоставленная HP, или совместимая батарея, которую можно приобрести в качестве принадлежности для продукции HP.

⚠ ВНИМАНИЕ! Не глотайте батарею, опасность химического ожога.



-  **ВНИМАНИЕ!** Этот продукт содержит аккумулятор таблеточного типа. Проглатывание аккумулятора таблеточного типа может привести к серьезным ожогам внутренних органов всего за 2 часа или даже смерти.
-  **ВНИМАНИЕ!** Если отсек для батареи плотно не закрывается, прекратите использование продукта и спрячьте его от детей.
-  **ВНИМАНИЕ!** В случае проглатывания батареи либо ее попадания в другие части тела немедленно обратитесь за медицинской помощью.
-  **ВНИМАНИЕ!** Хранение батареи при очень высоких температурах может привести к взрыву либо утечке воспламеняемой жидкости или газа.
-  **ВНИМАНИЕ!** Хранение батареи при крайне низких температурах может привести к взрыву либо утечке воспламеняемой жидкости или газа.
-

Предупреждение об уровне громкости гарнитуры и наушников

-  **ВНИМАНИЕ!**  Во избежание повреждения слуха, не слушайте аудиозаписи на высокой громкости в течение длительного времени.

Установка регулятора громкости и эквалайзера в положении, отличном от центрального, может увеличить выходное напряжение наушников, а также уровень давления звука. Использование факторов, которые влияют на вывод звука наушников, не предусмотренных изготовителем (напр. операционная система, программное обеспечение эквалайзера, микропрограмма, драйвер), может увеличить выходное напряжение наушников, а также уровень давления звука.

Уведомления об использовании кабелей питания

-  **ВНИМАНИЕ!** Чтобы снизить риск поражения электрическим током или повреждения оборудования, соблюдайте указанные ниже правила.
- Подключайте кабель питания к электрической розетке, расположенной в легкодоступном месте.
 - Для отключения питания компьютера отсоединяйте кабель от электрической розетки.
 - Если кабель питания имеет трехконтактную вилку, подключайте его к заземленной трехконтактной розетке. Не отключайте заземляющий контакт вилки кабеля питания, например при использовании двухконтактного адаптера. Заземление является важным условием безопасной эксплуатации.
-  **ВНИМАНИЕ!** Из соображений безопасности для подключения компьютера к сети используйте только адаптер переменного тока, входящий в комплект поставки, аналогичный запасной адаптер HP или адаптер переменного тока HP, приобретенный как комплектующая деталь.
-

Уведомление для Бразилии

Este equipamento deve ser conectado obrigatoriamente em tomada de rede de energia elétrica que possua aterramento (três pinos), conforme a norma nbr abnt 5410, visando a segurança dos usuários contra choques elétricos.

Очистка клавиатуры

⚠ ВНИМАНИЕ! Чтобы снизить риск поражения электрическим током и повреждения внутренних компонентов, не используйте насадку для пылесоса при очистке клавиатуры. После обработки пылесосом на поверхности клавиатуры может остаться грязь. Регулярно очищайте клавиатуру, чтобы предотвратить залипание клавиш, а также удалить пыль, пух и частицы, которые попадают под клавиши. Чтобы убрать мусор из-под клавиш и вокруг них, можно продуть клавиатуру с помощью баллончика со сжатым воздухом и тонкой трубки.

Уведомление о поездках

⚠ ВНИМАНИЕ! Во избежание поражения электрическим током, пожара и повреждения оборудования не подключайте компьютер к источнику питания при помощи преобразователя напряжения, предназначенного для обычных бытовых приборов.

Уведомления о требованиях к безопасности для Китая

Китай: уведомление относительно высоты над уровнем моря

Предупреждение относительно высоты над уровнем моря для устройств, не сертифицированных к использованию на высоте более 5000 м.

Значок	Описание
	仅适用于海拔 2000m 以下地区安全使用 — or — 仅适用于海拔 2000 米以下地区安全使用

Китай: предупреждение об использовании в условиях тропического климата

Предупреждение об использовании в регионах с тропическим климатом для устройств, не сертифицированных для такого использования.

Значок	Описание
	仅适用于非热带气候条件下安全使用

Уведомление о заземлении кабеля для устройств с ТВ-тюнером в Норвегии и Швеции

⚠ ПРЕДУПРЕЖДЕНИЕ. Из соображений безопасности используйте гальванический изолятор при подключении к системе кабельного телевидения.

使用過度恐傷害視力

注意事項:

- (1) 使用 30 分鐘請休息 10 分鐘。
- (2) 未滿 2 歲幼兒不看螢幕，2 歲以上每天看螢幕不要超過 1 小時。

4 Уведомления о безопасности для настольных компьютеров, тонких клиентов и персональных рабочих станций

Важная информация о безопасности

⚠ ВНИМАНИЕ! Чтобы снизить риск получения серьезных травм, ознакомьтесь с *Руководством по безопасной и удобной работе*. В нем описаны процедуры по надлежащей настройке рабочей станции, а также информация о правильном положении тела при работе, санитарных условиях и навыках работы для пользователей компьютеров. Кроме того, в нем содержится важная информация по электрической и механической безопасности. Это пособие доступно в Интернете на веб-узле <http://www.hp.com/ergo>, а также на компакт-диске с документацией из комплекта поставки устройства.

Чтобы снизить риск поражения электрическим током или повреждения оборудования, соблюдайте указанные ниже правила.

- Подключайте кабель питания к электрической розетке, расположенной в легкодоступном месте.
- Для отключения питания компьютера отсоединяйте кабель от электрической розетки.
- Если кабель питания имеет трехконтактную вилку, подключайте его к заземленной трехконтактной розетке. Не отключайте заземляющий контакт вилки кабеля питания, например при использовании двухконтактного адаптера. Заземление является важным условием безопасной эксплуатации.

Компьютер может иметь большой вес; при перемещении и подъеме компьютера используйте надлежащие меры предосторожности.

Установите компьютер рядом с электрической розеткой. Кабель адаптера питания переменного тока является главным отключающим устройством вашего компьютера. Поэтому кабель должен располагаться так, чтобы к нему можно было легко получить доступ. В целях безопасности кабель питания, который входит в комплект поставки компьютера, оснащен вилкой заземления. Во избежание риска поражения электрическим током всегда подключайте кабель питания к электрической розетке с надлежащим заземлением.

Для предотвращения поражения электрическим током через телефонную сеть необходимо подключать компьютер к электрической розетке до подключения телефонной линии к компьютеру. Соответственно, необходимо отсоединять телефонную линию от компьютера до отсоединения кабеля питания от электрической розетки.

Перед установкой или снятием крышки компьютера необходимо отсоединять кабель модема от телефонной сети.

Не включайте компьютер со снятой крышкой.

В целях безопасности всегда отсоединяйте компьютер от источников питания и телекоммуникационных систем (например, телефонных линий), сетей и модемов перед выполнением обслуживания компьютера. Несоблюдение этих требований может привести к травмам или повреждению оборудования. В источнике питания и модеме данного компьютера используется высокое напряжение.

В целях безопасности система может временно отключить некоторые порты USB, если нагрузка электропитания системы превышает емкость отдельной конфигурации.

⚠ ПРЕДУПРЕЖДЕНИЕ. Если компьютер оснащен переключателем напряжения (115 В или 230 В), то данный переключатель предварительно установлен в положение, соответствующее напряжению, принятому в стране/регионе, в котором был первоначально приобретен компьютер. Установка переключателя напряжения в неправильное положение может привести к повреждению компьютера и отмене гарантии.

Это устройство не предназначено для подключения к системе электропитания ИТ (системе распределения переменного тока без прямого подключения к заземлению согласно стандарту IEC/EN 60950).

Условия для установки

Перед подключением данного оборудования к источнику питания обратитесь к инструкциям по установке.

⚠ ВНИМАНИЕ! Для оборудования необходимо обеспечить надежное заземленное подключение питания.

Внутри компьютера находятся движущиеся детали и элементы под высоким напряжением. Перед снятием корпуса необходимо отключить питание оборудования. Установите и закрепите корпус перед включением питания оборудования.

Уведомления касательно батареи

⚠ ВНИМАНИЕ! В продукт может устанавливаться батарея с литием диоксид-марганцем, пятиоксидом ванадия, щелочная батарея либо встроенная батарея. Неправильное обращение с аккумулятором может привести к возгоранию и ожогам.

⚠ ВНИМАНИЕ! Не заряжайте батарею.

⚠ ВНИМАНИЕ! Не подвергайте воздействию температуры выше 60 °C (140 °F).

⚠ ВНИМАНИЕ! Не разбирайте, не разламывайте, не прокалывайте батарею, не замыкайте ее внешние контакты и не подвергайте ее воздействию воды или огня.

⚠ ВНИМАНИЕ! При установке несовместимой батареи существует угроза взрыва. Утилизация использованных батарей осуществляется в соответствии с инструкциями.

⚠ ВНИМАНИЕ! Используйте для замены только батареи HP, предназначенные для данного продукта.

⚠ ВНИМАНИЕ! Не глотайте батарею, опасность химического ожога.

⚠ ВНИМАНИЕ! Этот продукт содержит аккумулятор таблеточного типа. Проглатывание аккумулятора таблеточного типа может привести к серьезным ожогам внутренних органов всего за 2 часа или даже смерти.

⚠ ВНИМАНИЕ! Храните новые и использованные батареи в недоступном для детей месте.

⚠ ВНИМАНИЕ! Если отсек для батареи плотно не закрывается, прекратите использование продукта и спрячьте его от детей.

⚠ ВНИМАНИЕ! В случае проглатывания батареи либо ее попадания в другие части тела немедленно обратитесь за медицинской помощью.

⚠ ВНИМАНИЕ! Хранение батареи при очень высоких температурах может привести к взрыву либо утечке воспламеняемой жидкости или газа.

⚠ ВНИМАНИЕ! Хранение батареи при крайне низких температурах может привести к взрыву либо утечке воспламеняемой жидкости или газа.

Значок	Описание
	Батареи, блоки батарей и аккумуляторы не следует выбрасывать вместе с обычным бытовым мусором. Для утилизации использованных батарей воспользуйтесь услугами местных пунктов утилизации или верните их в компанию Hewlett-Packard, уполномоченным партнерам или агентам Hewlett-Packard.

Значок	Описание
	Тайваньское отделение EPA в соответствии со статьей 15 Закона об утилизации отходов требует от фирм, производящих или поставляющих сухие аккумуляторные батареи, размещать ярлыки об утилизации на батареях, используемых для продажи или рекламы. По вопросам правильной утилизации батареи обратитесь к квалифицированному специалисту по утилизации на Тайване.

Уведомления касательно вентилятора

 **ВНИМАНИЕ!**



 **ВНИМАНИЕ!** Не подходите близко к движущимся деталям.

 **ВНИМАНИЕ!** Не подходите к лопастям вентилятора.

 **ВНИМАНИЕ!** Держитесь вдали от траектории движения механизмов.

Предупреждение об уровне громкости гарнитуры и наушников

 **ВНИМАНИЕ!**



Во избежание повреждения слуха, не слушайте аудиозаписи на высокой громкости в течение длительного времени.

Установка регулятора громкости и эквалайзера в положении, отличном от центрального, может увеличить выходное напряжение наушников, а также уровень давления звука. Использование факторов, которые влияют на вывод звука наушников, не предусмотренных изготовителем (напр. операционная система, программное обеспечение эквалайзера, микропрограмма, драйвер), может увеличить выходное напряжение наушников, а также уровень давления звука.

Техника безопасности при эксплуатации лазерных устройств

Для изделий, оснащенных оптическим запоминающим устройством или оптоволоконной дуплексной радиостанцией.

Этот продукт может быть оснащен оптическим запоминающим устройством (т.е. дисководом компакт-дисков или дисков DVD) и/или оптоволоконной оптической дуплексной радиостанцией. Каждое из этих устройств содержит лазеры, классифицируется как лазерный продукт класса 1 в соответствии со стандартом IEC 60825-1 и соответствует требованиям этого стандарта.

Каждый лазерный продукт соответствует нормам US FDA свода федеральных правил 21 пунктов 1040.10 и 1040.11 или соответствует этим нормам за исключением пункта 50 правил по лазерным продуктам от 24 июня 2007 г.

⚠ ВНИМАНИЕ! Использование средств управления, регулировка или выполнение процедур, которые не указаны в данном документе или в руководстве по установке лазерного устройства, может привести к возникновению опасного радиационного облучения. Чтобы снизить риск воздействия опасного радиационного облучения, соблюдайте указанные ниже меры предосторожности.

- Не открывайте корпус модуля. Внутри модуля нет компонентов, обслуживание которых может выполнять пользователь.
 - Не используйте элементы управления лазерного устройства, не вносите в него изменения и не выполняйте с ним процедуры, которые не указаны в данном документе.
 - Ремонт устройства могут выполнять только технические специалисты авторизованной службы HP.
-

Требования к электропитанию и шнурам питания

Требования к заземлению источников питания класса I

Для защиты от короткого замыкания оборудование должно быть заземлено. Подключите шнур питания компьютера к заземленной розетке переменного тока. Другие шнуры могут не обеспечивать надлежащей защиты от короткого замыкания. Используйте только шнур питания, поставляемый с изделием, или замену, одобренную компанией HP Inc.

Уведомление для Бразилии

Este equipamento deve ser conectado obrigatoriamente em tomada de rede de energia elétrica que possua aterramento (três pinos), conforme a norma nbr abnt 5410, visando a segurança dos usuários contra choques elétricos.

Уведомление для Дании

Apparatets stikprop skal tilsluttes en stikkontakt med jord, som giver forbindelse til stikproppens jord.

Уведомление для Финляндии

Laite on liitettävä suojakoskettimilla varustettuun pistorasiaan.

Уведомление для Норвегии

Apparatet må tilkoples jordet stikkontakt.

Уведомление для Швеции

Apparaten skall anslutas till jordat uttag.

Требования к блоку питания

На блоках питания некоторых изделий имеются внешние переключатели. Функция выбора напряжения позволяет изделию работать от любой линии напряжения, от 100–127 до 200–240 В переменного тока. Блоки питания изделий, не имеющие внешних переключателей питания, оснащены внутренними электросхемами, которые определяют входное напряжение и автоматически переключаются в подходящий режим.

В целях безопасности используйте только адаптер переменного тока, поставляемый с устройством, или сменный адаптер, одобренный HP Inc. Номера запчастей можно найти в <http://www.hp.com/cgi-bin/hpsupport/index.pl>.

Использование в Норвегии

Данное изделие также рассчитано на системы питания с межфазным напряжением 230 В.

Требования к кабелю питания

Набор шнуров питания для этого изделия отвечает требованиям использования в стране, где было изначально приобретено оборудование. Используйте только кабель, поставляемый вместе с устройством, или сменный шнур питания, одобренный компанией HP Inc. или уполномоченным представителем HP Inc. Номера запчастей можно найти в <http://www.hp.com/cgi-bin/hpsupport/index.pl>.

Для использования в других странах наборы шнуров питания должны соответствовать требованиям этих стран. Для получения более подробной информации о требованиях к шнурам питания обратитесь к уполномоченному представителю, продавцу или в ремонтную службу компании Hewlett-Packard.

⚠ ВНИМАНИЕ! Не используйте шнуры питания от других изделий.

Использование неподходящих шнуров может привести к поражению электрическим током и возникновению пожара.

Соблюдение перечисленных ниже требований обязательно во всех странах.

1. Шнур питания должен быть одобрен соответствующей уполномоченной организацией, ответственной за подобные оценки в стране, где будет использоваться шнур.
2. Длина кабеля питания должна составлять от 1,8 м (6 футов) до 3,6 м (12 футов). Для кабеля питания длиной 2 м (6,56 фута) или менее диаметр провода должен составлять по крайней мере 0,75 мм² или 18 AWG. Если длина кабеля составляет более 2 м (6,56 фута), диаметр провода должен быть не менее 1 мм² или 16 AWG.

Шнур питания должен располагаться таким образом, чтобы на него нельзя было наступить, зацепиться за него или передавить расположенными рядом предметами. Особое внимание нужно уделить вилке, розетке и точке подключения шнура к изделию.

⚠ ВНИМАНИЕ! Не следует использовать изделие с поврежденным шнуром питания. Поврежденный шнур питания необходимо немедленно заменить. Поврежденные шнуры могут представлять опасность для пользователя.

Требования к использованию кабелей питания в Японии

При использовании в Японии пользуйтесь только шнуром питания, поставляемым вместе с изделием.

⚠ ПРЕДУПРЕЖДЕНИЕ. Шнур питания, поставляемый с данным изделием, не должен использоваться с какими-либо другими изделиями.

Опасность заземления

⚠ ВНИМАНИЕ! Избегайте областей, где может произойти заземление. Не подносите пальцы к сходящимся деталям.

Защита разъемов телеантенны

Заземление внешней телеантенны

Если внешняя антенна или кабельная система подключена к устройству, с целью обеспечения определенной защиты от скачков напряжения и накопленного статического заряда, убедитесь, что этот компонент электрически заземлен. Статья 810 Национальных правил эксплуатации электротехнического оборудования, ANSI/NFPA 70, регламентирует надлежащее электрическое заземление основных и поддерживающих компонентов, заземление токовых вводов к антенне-разрядке, размер провода заземления, расположение антенны-разрядки, подключение к электродам заземления, а также содержит требования относительно этих электродов заземления.

Грозозащита

Для обеспечения дополнительной защиты любого устройства во время грозы или в случае, когда он не используется в течение продолжительного времени либо оставлен без присмотра, отключите устройство от розетки и отсоедините антенну или кабельную систему. Это позволит предотвратить повреждение устройства от удара молнии и скачков напряжения в сети.



Таблица 4-1 Заземление антенны

Номер	Компонент заземления
1	Электрическое оборудование для обслуживания
2	Система заземления службы энергоснабжения (Национальные правила эксплуатации электротехнического оборудования, статья 250, часть III)
3	Заземляющие зажимы
4	Провода заземления (Национальные правила эксплуатации электротехнического оборудования, раздел 810.21)
5	Антенна-разрядка (Национальные правила эксплуатации электротехнического оборудования, раздел 810.20)
6	Заземляющий зажим
7	Токовые вводы антенны

Примечание для установщика системы CATV

Это напоминание приводится здесь с той целью, чтобы привлечь внимание монтажника системы кабельного телевидения к разделу 820.93 Национальных правил эксплуатации электротехнического оборудования, в которых определены требования относительно надлежащего заземления, и в частности указать на то, что кожух коаксиального кабеля должен быть подсоединен к системе заземления здания максимально близко к точке кабельного ввода с учетом всей целесообразности.

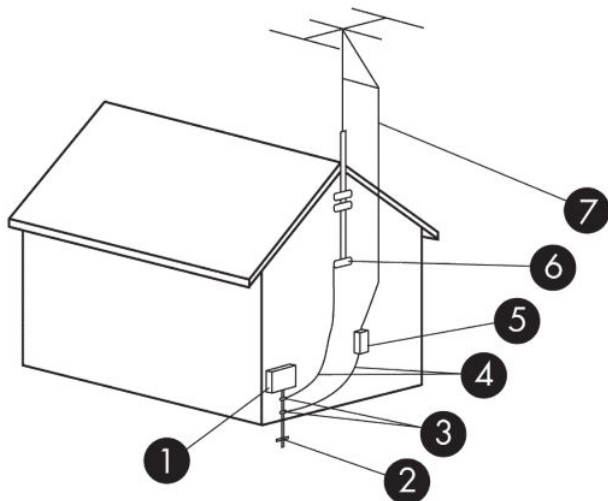
Уведомления о требованиях к безопасности для Китая

HP 工作站使用安全手册

使用须知

欢迎使用惠普工作站，为了您及仪器的安全，请您务必注意如下事项：

1. 仪器要和地线相接，要使用有正确接地插头的电源线，使用中国国家规定的 220V 电源。
2. 避免高温和尘土多的地方，否则易引起仪器内部部件的损坏。
3. 避免接近高温，避免接近直接热源，如直射太阳光、暖气等其它发热体。
4. 不要有异物或液体落入机内，以免部件短路。
5. 不要将磁体放置于仪器附近。

警告

为防止火灾或触电事故，请不要将该机放置于淋雨或潮湿处

如果您按照以上步骤操作时遇到了困难，或想了解其它产品性能，请在以下网页上寻找相关信息：<http://www.hp.com.cn>

或联系我们

中国惠普有限公司
地址：北京朝阳区建国路 112 号中国惠普大厦
电话：010-65643888

Китай: уведомление относительно высоты над уровнем моря

Предупреждение относительно высоты над уровнем моря для устройств, не сертифицированных к использованию на высоте более 5000 м.

Значок	Описание
	仅适用于海拔 2000m 以下地区安全使用
	— or —
	仅适用于海拔 2000 米以下地区安全使用

Китай: предупреждение об использовании в условиях тропического климата

Предупреждение об использовании в регионах с тропическим климатом для устройств, не сертифицированных для такого использования.

Значок	Описание
	仅适用于非热带气候条件下安全使用

Уведомление об акустических характеристиках для Германии

Уровень звукового давления (LpA) намного ниже 70 дБ(А) (положение оператора, нормальные условия эксплуатации, согласно стандарту ISO 7779). Данные шумового излучения продукта можно найти в соответствующих Декларациях IT ECO по адресу <http://www.hp.com/go/ted>

Schalldruckpegel (LpA) ist weit unterhalb 70 dB(A) (Benutzerposition, normaler Betrieb, nach ISO 7779) Die Schallemissionswerte der Produkte können in den produktbezogenen "IT ECO Declarations" auf folgender Internet Adresse gefunden werden: <http://www.hp.com/go/ted>

使用過度恐傷害視力

注意事項:

- (1) 使用 30 分鐘請休息 10 分鐘。
- (2) 未滿 2 歲幼兒不看螢幕， 2 歲以上每天看螢幕不要超過 1 小時。

5 Уведомления об охране окружающей среды для ноутбуков и планшетных компьютеров

В данной главе приведены уведомления об охране окружающей среды для различных стран и регионов, а также сведения о соответствии им данного оборудования. Некоторые уведомления могут быть неприменимы к данному продукту.

Электронное оборудование, упаковка и батарея, утилизация

Компания HP рекомендует клиентам сдавать на переработку отработанное электронное оборудование, упаковку от оригинальных картриджей для принтеров и батареи HP. Дополнительные сведения о программах переработки см. на веб-сайте <http://www.hp.com/recycle>.

Для получения сведений о переработке изделия в Японии перейдите на страницу <http://www.hp.com/jp/hardwarerecycle/>.

Утилизация отработавшего оборудования пользователями



Данный символ обозначает запрет на утилизацию данного продукта вместе с бытовыми отходами. Для сохранения окружающей среды и здоровья людей необходимо сдать оборудование в специальный пункт приема и утилизации отработавшего электрического и электронного оборудования. Более подробную информацию можно получить в местной службе, занимающейся утилизацией отходов, или на странице <http://www.hp.com/recycle>.

Утилизация щелочных батарей в Бразилии

Значок	Описание
	<p>Este produto eletroeletrônico e seus componentes não devem ser descartados no lixo comum, pois embora estejam em conformidade com padrões mundiais de restrição a substâncias nocivas, podem conter, ainda que em quantidades mínimas, substâncias impactantes ao meio ambiente. Ao final da vida útil deste produto, o usuário deverá entregá-lo à HP. A não observância dessa orientação sujeitará o infrator às sanções previstas em lei. Após o uso, as pilhas e/ou baterias dos produtos HP deverão ser entregues ao estabelecimento comercial ou rede de assistência técnica autorizada pela HP.</p> <p>Para maiores informações, inclusive sobre os pontos de recebimento, acesse: http://www.hp.com.br/reciclar</p>

Não descarte o produto eletrônico em lixo comum

Сведения о переработке оборудования в Бразилии

Значок	Описание
 <p>Не descartе o produto eletrônico em lixo comum</p>	<p>Este produto eletroeletrônico e seus componentes não devem ser descartados no lixo comum, pois embora estejam em conformidade com padrões mundiais de restrição a substâncias nocivas, podem conter, ainda que em quantidades mínimas, substâncias impactantes ao meio ambiente. Ao final da vida útil deste produto, o usuário deverá entregá-lo à HP. A não observância dessa orientação sujeitará o infrator às sanções previstas em lei. Após o uso, as pilhas e/ou baterias dos produtos HP deverão ser entregues ao estabelecimento comercial ou rede de assistência técnica autorizada pela HP.</p> <p>Para maiores informações, inclusive sobre os pontos de recebimento, acesse: http://www.hp.com.br/reciclar</p>

Сертификация ENERGY STAR® (только для некоторых моделей)

Добровольная программа ENERGY STAR была разработана Агентством по охране окружающей среды (США) для того, чтобы помочь компаниям и отдельным пользователям сэкономить деньги и защитить окружающую среду посредством использования оборудования с низким энергопотреблением. Продукты с логотипом ENERGY STAR отличаются пониженным уровнем выбросов парниковых газов, поскольку соответствуют строжайшим нормам энергопотребления, которые были установлены Агентством по охране окружающей среды США. Как участник программы ENERGY STAR, компания HP Inc. строго соблюдает расширенный процесс сертификации изделий, утвержденный Агентством по охране окружающей среды. Это подтверждает, что устройства с эмблемой ENERGY STAR соответствуют применимым требованиям к энергосбережению в рамках этой программы. Для обозначения компьютеров, отвечающих требованиям ENERGY STAR, используется нижеуказанный логотип:



Главным требованием ENERGY STAR к компьютерам является наличие функции управления питанием, посредством которой значительно снижается энергопотребление, когда устройство не используется. Эта функция позволяет автоматически переводить компьютер в режим пониженного потребления энергии (спящий режим или любой другой) после определенного периода бездействия пользователя. При питании компьютера от источника переменного тока функции управления питанием работают нижеуказанным образом.

Тип компьютера	Время активации спящего режима для дисплея	Время активации спящего режима для компьютера (в минутах)	Выход из спящего режима
Ноутбуки, мобильные рабочие станции	15 минут или менее (в зависимости от модели)	30 минут или менее (в зависимости от модели)	Продукт выйдет из этого режима при нажатии кнопки питания/спящего режима. Если активирована функция "Включить LAN" (WOL), систему можно вывести из спящего режима с помощью сигнала по сети
Планшетные компьютеры/планшеты Slate	1 минута или менее	Не применимо	Не применимо

В соответствии с требованиями программы ENERGY STAR для компьютеров, которые поддерживают профили постоянного доступа и подключения к Интернету (например, планшетные компьютеры и планшеты Slate), доступны альтернативные режимы пониженного потребления энергии (короткий и длительный режим ожидания). Если эти режимы активированы, устройство потребляет незначительное количество энергии (≤ 10 Вт), что может продлить срок службы батареи. Эти динамические режимы активируют спящий режим для дисплея через 1 минуту бездействия пользователя.

Компьютер выйдет из этого режима при нажатии кнопки питания/спящего режима. Если активирована функция "Включить LAN" (WOL), компьютер также можно вывести из спящего режима с помощью сигнала по сети.

Дополнительные сведения об экономии электроэнергии и средств с помощью функций управления питанием см. на веб-сайте EPA ENERGY STAR Power Management: <http://www.energystar.gov/powermanagement>.

Дополнительные сведения о программе ENERGY STAR и ее пользе для окружающей среды см. на веб-сайте EPA ENERGY STAR: <http://www.energystar.gov>.

ENERGY STAR и соответствующий логотип являются зарегистрированными в США товарными знаками Агентства США по охране окружающей среды.

Химические вещества

Компания HP выполняет взятые на себя обязательства по предоставлению клиентам информации о содержании химических веществ в наших устройствах, что требуется для соответствия законодательным требованиям, а именно REACH (Предписание EC № 1907/2006 Европейского парламента и Совета Европейского Союза). Отчет по химическим веществам для данного устройства можно найти на веб-странице <http://www.hp.com/go/reach>.

Уведомления о соблюдении экологических норм для Китая

微型计算机电源说明书

能耗信息说明

惠普公司对笔记本电脑提供能耗信息说明, 更多信息请登陆

<http://www.hp.com/hpinfo/globalcitizenship/environment/productdata/chinasepa.html>

回收信息说明

惠普公司对废弃的电子计算机(笔记本电脑)提供回收服务, 更多信息请登陆

<http://www.hp.com.cn/hardwarecycle>

环境标志信息:

微型计算机(台式计算机, 笔记本电脑等)在中国环境标志认证产品范围内, 环境标志表明该产品不仅品质合格, 而且在生产, 使用和处理过程中都符合特定的环境保护要求, 与同类产品相比, 具有低毒少害, 节约资源等环境优势, 在国家环保部网站 (<http://www.sepa.gov.cn>) 可以浏览环境标志的信息, 此外获得中国环境标志认证的产品售出后 3 年内均可在各服务中心选择维修或更换部件, 也可通过更换更高性能的零部件或模块实现硬件升级

特别提醒:

如您需要确认本产品处于零能耗状态, 请按下电源关闭按钮, 并将插头从电源插座断开。

Наклейка с требованиями к электрическим характеристикам ПК для Китая

В соответствии с документом "Нормы использования наклейки с требованиями к электрическим характеристикам микрокомпьютеров для Китая" на этом устройстве имеется наклейка, подтверждающая его энергоэффективность. На наклейке указан уровень энергоэффективности, показатели типичного потребления энергии (ТЕС) и категория устройства. Эти показатели определены в соответствии со стандартом GB28380-2012.

1. Классы энергоэффективности

Класс определяется в соответствии со стандартом: производится расчет общего уровня потребления и определяется потребление дополнительных компонентов (например, основной памяти и графической платы). Для устройств любого класса, показатели типичного потребления энергии не должны превышать значения, указанные в таблице ниже.

Тип устройства		ТЕС (кВт·час)		
		Класс 1	Класс 2	Класс 3
Настольный компьютер	Категория А	98,0 + Σ Efa	148,0 + Σ Efa	198,0 + Σ Efa
	Категория В	125,0 + Σ Efa	175,0 + Σ Efa	225,0 + Σ Efa
	Категория С	159,0 + Σ Efa	209,0 + Σ Efa	259,0 + Σ Efa
	Категория D	184,0 + Σ Efa	234,0 + Σ Efa	284,0 + Σ Efa
Ноутбук	Категория А	20,0 + Σ Efa	35,0 + Σ Efa	45,0 + Σ Efa
	Категория В	26,0 + Σ Efa	45,0 + Σ Efa	65,0 + Σ Efa
	Категория С	54,5 + Σ Efa	75,0 + Σ Efa	123,5 + Σ Efa

ПРИМЕЧАНИЕ. Σ EFA – это сумма коэффициентов мощности дополнительных устройств продукта.

2. Типичное потребление энергии

Изображенная на маркировке схема потребления энергии, представляет собой данные, измеренные при характерной конфигурации, подходящие для всех конфигураций регистрирующего устройства, которое выбирается согласно "Нормам использования наклейки с требованиями к электрическим характеристикам микрокомпьютеров для Китая". Таким образом фактическое энергопотребление отдельного микрокомпьютера может не соответствовать данным типичного потребления, указанного на маркировке.

3. Категория продукта

Категория продукта определяется стандартом в соответствии с конфигурацией компьютера. Классификация продуктов соответствует требованиям в указанной ниже таблице.

Тип устройства	Описание конфигурации	
	Настольный компьютер	Ноутбук
Категория А	Настольный компьютер, конфигурация которого не соответствует категориям В, С и D	Ноутбук, конфигурация которого не соответствует категориям В, С и D
Категория В	Двухъядерный центральный процессор и системная память не менее 2 ГБ	Дискретный графический процессор

Тип устройства	Описание конфигурации	
Категория С	<p>Центральный процессор, количество ядер которого превышает 2, а также один из указанных ниже компонентов с соответствующими характеристиками.</p> <ol style="list-style-type: none"> 1. Системная память не менее 2 ГБ. 2. Дискретный графический процессор 	<p>Устройство с центральным процессором с, по меньшей мере, 2 ядрами, системной памятью не менее 2 ГБ, дискретным графическим процессором с шиной не менее 128 бит</p>
Категория D	<p>Центральный процессор с, по меньшей мере, 4 ядрами, а также один из указанных ниже компонентов с соответствующими характеристиками.</p> <ol style="list-style-type: none"> 1. Системная память не менее 4 ГБ. 2. Дискретный графический процессор с шиной не менее 128 бит 	

Для получения подробных сведений о спецификации см. данные стандарта GB28380-2012.

本机根据《微型计算机能源效率标识实施规则》的要求加施中国能效标识。能效标识中显示的能效等级、典型能源消耗和产品类型均根据《微型计算机能效限定值及能效等级》（GB28380-2012）的要求确定。对上述标识内容的说明如下：

1. 能效等级

微型计算机的能效等级由基础能源消耗值和附加功能功耗因子之和决定。微型计算机能效各等级的典型能源消耗应不大于下表的规定

微型计算机类型		能源消耗 (千瓦时)		
		1	2	3
台式机 计算机及 一体机	A类	$98.0 + \Sigma E_{fa}$	$148.0 + \Sigma E_{fa}$	$198.0 + \Sigma E_{fa}$
	B类	$125.0 + \Sigma E_{fa}$	$175.0 + \Sigma E_{fa}$	$225.0 + \Sigma E_{fa}$
	C类	$159.0 + \Sigma E_{fa}$	$209.0 + \Sigma E_{fa}$	$259.0 + \Sigma E_{fa}$
	D类	$184.0 + \Sigma E_{fa}$	$234.0 + \Sigma E_{fa}$	$284.0 + \Sigma E_{fa}$
便携式 计算机	A类	$20.0 + \Sigma E_{fa}$	$35.0 + \Sigma E_{fa}$	$45.0 + \Sigma E_{fa}$
	B类	$26.0 + \Sigma E_{fa}$	$45.0 + \Sigma E_{fa}$	$65.0 + \Sigma E_{fa}$
	C类	$54.5 + \Sigma E_{fa}$	$75.0 + \Sigma E_{fa}$	$123.5 + \Sigma E_{fa}$

注： ΣE_{fa} 为微型计算机附加功能功耗因子之和

2. 典型能源消耗

典型能源消耗值代表一个备案单元中，符合《微型计算机能源效率标识实施规则》要求的代表性规格型号产品的数值。因此，本机的典型能源消耗值可能与其所加施的能效标识中所示的典型能源消耗值不一致。

3. 产品类型

产品类型根据微型计算机的配置确定。参见下表：

类型	配置说明	
	台式机计算机及一体机	便携式计算机
A类	下列B类、C类、D类配置以外的台式机计算机及一体机	下列B类、C类配置以外的便携式计算机
B类	中央处理器（CPU）物理核心数为2，系统内存大于等于2GB	具有独立图形显示单元（GPU）
C类	中央处理器（CPU）物理核心数大于2，且至少具有以下特征中的一条 a. 系统内存大于等于2GB； b. 独立图形显示单元（GPU）	中央处理器（CPU）物理核心数大于等于2，系统内存大于等于2GB，具有独立图形显示单元（GPU）且显存位宽大于等于128位。
D类	中央处理器（CPU）物理核心数大于等于4，且至少具有以下特征中的一条： a. 系统内存大于等于4GB； b. 具有独立图形显示单元（GPU）且显存位宽大于等于128位	

关于标识内容的更详细技术信息，请参考《微型计算机能效限定值及能效等级》（GB28380-2012）

Ограничение на содержание опасных веществ (RoHS) для Китая

Таблица вредных веществ и частиц и их содержания

Соответствует принятым китайским правительством методам контроля ограниченного использования опасных веществ в электрических и электронных изделиях



Наименование	Опасные вещества					
	Свинец (Pb)	Ртуть (Hg)	Кадмий (Cd)	Шестивалентный хром (Cr(VI))	Полиброминированный бифенил (PBВ)	Эфиры полиброминированного бифенила (PBDE)
Батарея	X	0	0	0	0	0
Кабели	X	0	0	0	0	0
Камера	X	0	0	0	0	0
Корпус/другие	X	0	0	0	0	0
Устройство чтения карт-памяти	X	0	0	0	0	0
Дисковод гибких дисков	X	0	0	0	0	0
Жесткий диск	X	0	0	0	0	0
Наушники	X	0	0	0	0	0
I/O PCAs	X	0	0	0	0	0
Клавиатура	X	0	0	0	0	0
Панель жидкокристаллического (ЖК) дисплея	X	0	0	0	0	0
Носитель (CD/DVD/гибкий диск)	0	0	0	0	0	0
Память	X	0	0	0	0	0
Материнская плата, процессор, радиаторы	X	0	0	0	0	0
Мышь	X	0	0	0	0	0
Устройство для оптических дисков	X	0	0	0	0	0
Дополнительное стыковочное устройство	X	0	0	0	0	0
Адаптер питания	X	0	0	0	0	0
Блок питания	X	0	0	0	0	0
Источник питания	X	0	0	0	0	0

Опасные вещества						
Наименование	Свинец (Pb)	Ртуть (Hg)	Кадмий (Cd)	Шестивалентный хром (Cr(VI))	Полиброминированный бифенил (PBВ)	Эфиры полиброминированного бифенила (PBDE)
Пульт дистанционного управления	X	0	0	0	0	0
Устройство чтения карт-памяти и карт Java™	X	0	0	0	0	0
Внешние динамики	X	0	0	0	0	0
ТВ-тюнер	X	0	0	0	0	0
Флеш-память USB	X	0	0	0	0	0
Концентратор USB	X	0	0	0	0	0
Веб-камера	X	0	0	0	0	0
Беспроводной ресивер	X	0	0	0	0	0
Карты беспроводной сети	X	0	0	0	0	0

Эта форма была подготовлена в соответствии со стандартом SJ/T 11364.

0: указывает на то, что вредное или опасное вещество присутствует во всех однородных материалах для этой детали и его содержание не превышает ограничение, определенное нормами GB/T 26572.

X: указывает на то, что это вредное или опасное вещество присутствует минимум в одном однородном материале, используемом для этой детали, и его содержание превышает ограничение, определенное нормами GB/T 26572.

Все компоненты, отмеченные в этой таблице значком X, соответствуют законодательному акту Европейского Союза RoHS.

ПРИМЕЧАНИЕ. Указанное на наклейке значение безопасного для окружающей среды периода использования продукта (Environmental Protection Use Period) было определено в нормальных условиях эксплуатации устройства, включая температуру и влажность.

产品中有害物质或元素的名称及含量

根据中国《电器电子产品有害物质限制使用管理办法》



部件名称	有害物质					
	铅 (Pb)	汞 (Hg)	镉 (Cd)	六价铬 (Cr(VI))	多溴联苯 (PBB)	多溴二苯醚 (PBDE)
电池	X	0	0	0	0	0
线缆	X	0	0	0	0	0
摄像头	X	0	0	0	0	0
机箱/其他	X	0	0	0	0	0
闪存读卡器	X	0	0	0	0	0
软盘驱动器	X	0	0	0	0	0

部件名称	有害物质					
	铅 (Pb)	汞 (Hg)	镉 (Cd)	六价铬 (Cr(VI))	多溴联苯 (PBB)	多溴二苯醚 (PBDE)
硬盘驱动器	X	0	0	0	0	0
耳机	X	0	0	0	0	0
I/O PCA	X	0	0	0	0	0
键盘	X	0	0	0	0	0
液晶显示器 (LCD) 面板	X	0	0	0	0	0
介质 (CD/DVD/软盘)	0	0	0	0	0	0
内存	X	0	0	0	0	0
主板、处理器、散热器	X	0	0	0	0	0
鼠标	X	0	0	0	0	0
光盘驱动器	X	0	0	0	0	0
对接设备选件	X	0	0	0	0	0
电源适配器	X	0	0	0	0	0
电源	X	0	0	0	0	0
电源组	X	0	0	0	0	0
投影仪	X	0	0	0	0	0
遥控器	X	0	0	0	0	0
智能卡/Java™ 读卡器	X	0	0	0	0	0
扬声器 (外置)	X	0	0	0	0	0
电视调谐器	X	0	0	0	0	0
USB 闪存驱动器	X	0	0	0	0	0
USB 集线器	X	0	0	0	0	0
网络摄像头	X	0	0	0	0	0
无线接收器	X	0	0	0	0	0
无线网卡	X	0	0	0	0	0

本表格依据 SJ/T 11364 的规定编制。

0：表示该有害物质在该部件所有均质材料中的含量均在 GB/T 26572 规定的限量要求以下。

X：表示该有害物质至少在该部件的某一均质材料中的含量超出 GB/T 26572 规定的限量要求。

此表中所有名称中含“X”的部件均符合欧盟 RoHS 立法。

注：环保使用期限的参考标识取决于产品正常工作的温度和湿度等条件

有害物質限制使用管理辦法 (RoHS)

限用物質含有情況標示聲明書

Declaration of the Presence Condition of the Restricted Substances Marking

限用物質及其化學符號						
Restricted substances and its chemical symbols						
單元 Unit	鉛 Lead (Pb)	汞 Mercury (Hg)	鎘 Cadmium (Cd)	六價鉻 Hexavalent chromium (Cr+6)	多溴聯苯 Polybrominated biphenyls (PBB)	多溴二苯醚 Polybrominated diphenyl ethers (PBDE)
電池 Battery	-	0	0	0	0	0
纜線 Cables	-	0	0	0	0	0
機座/其他 Chassis/Other	-	0	0	0	0	0
輸入/輸出印刷 電路組件 I/O PCAs	-	0	0	0	0	0
鍵盤/滑鼠 Keyboard / Mouse	-	0	0	0	0	0
液晶顯示器 (LCD) 面板 Liquid crystal display (LCD) panel	-	0	0	0	0	0
媒體 (CD/DVD/ 軟碟) Media (CD/DVD/floppy)	0	0	0	0	0	0
記憶體 Memory	-	0	0	0	0	0
主機板、處理 器、散熱器 Motherboard, processor, heat sinks	-	0	0	0	0	0
選購的銜接裝置 Optional docking device	-	0	0	0	0	0
電源組 Power pack	-	0	0	0	0	0
電源供應器 Power supply	-	0	0	0	0	0
外接喇叭 Speakers, external	-	0	0	0	0	0
儲存裝置 Storage Devices	-	0	0	0	0	0
無線裝置 Wireless Devices	—	0	0	0	0	0

Restricted substances and its chemical symbols

注意 1：「超出 0.1 %」及「超出 0.01 %」係指限用物質之百分比含量超出百分比含量基準值。

Note 1: "Exceeding 0.1 wt %" and "exceeding 0.01 wt %" indicate that the percentage content of the restricted substance exceeds the reference percentage value of presence condition.

注意 2：「0」係指該項限用物質之百分比含量未超出百分比含量基準值。

Note 2: "0" indicates that the percentage content of the restricted substance does not exceed the percentage of reference value of presence.

注意 3：「—」係指該項限用物質為排除項目。

Note 3: The "—" indicates that the restricted substance corresponds to the exemption.

若要存取產品的最新使用指南或手冊，請前往 <http://www.hp.com/support>。選取搜尋您的產品，然後依照螢幕上的指示繼續執行。

To access the latest user guides or manuals for your product, go to <http://www.support.hp.com>. Select **Find your product**, and then follow the on-screen instructions.

Ограничение на содержание опасных веществ (RoHS) для Индии

Этот продукт, а также сопутствующие расходные материалы и запасные части, соответствуют нормам сокращения содержания опасных веществ "Правил утилизации электронных отходов Индии 2016". Он не содержит свинца, ртути, шестивалентного хрома, полибромированных бифенилов и полибромированных дифениловых эфиров в концентрациях, превышающих массовую долю 0,1 %, и кадмия с массовой долей более 0,01 %, за исключением случаев, разрешенных в Приложении 2 Правил.

Сведения о постановлении Комиссии ЕС 1275/2008

Данные об энергопотреблении продукта (в том числе, когда для подключения к проводной сети задействованы все порты устройства и продукт находится в ждущем режиме, а также при подключении всех беспроводных устройств) приведены в разделе P14 "Дополнительные сведения" декларации IT ECO для продукта на веб-странице <http://www.hp.com/hpinfo/globalcitizenship/environment/productdata/itecodesktop-pc.html>.

Если применимо, при включении и отключении беспроводной сети следуйте инструкциям в руководстве пользователя для продукта или операционной системы. Дополнительная информация также доступна здесь: <http://www.hp.com/support>.

Декларации IT ECO

Для ноутбуков: перейдите по адресу <http://www.hp.com/hpinfo/globalcitizenship/environment/productdata/iteconotebook-o.html>.

Ограничение на содержание опасных веществ (RoHS) для Японии

2008 年、日本における製品含有表示方法、JISC0950 が公示されました。製造事業者は、2006 年 7 月 1 日以降に販売される電気・電子機器の特定化学物質の含有に付きまして情報提供を義務付けられました。製品の部材表示に付きましては、

<http://www.hp.com/go/jisc0950>

を参照してください

A Japanese regulatory requirement, defined by specification JIS C 0950, 2008, mandates that manufacturers provide Material Content Declarations for certain categories of electronic products offered for sale after July 1, 2006.

To view the JIS C 0950 material declaration for this product, visit <http://www.hp.com/go/jisc0950>.

Закон об использовании возобновляемых источников энергии для Мексики

Это изделие создано с соблюдением закона об использовании возобновляемых источников энергии для Мексики, который требует предоставлять сведения об энергопотреблении в рабочем режиме и в режиме ожидания. Данное изделие является одной из конфигураций семейства моделей, таким образом, сведения об энергопотреблении в рабочем режиме для конкретной конфигурации могут отличаться от информации, указанной на наклейке. Фактическое энергопотребление данного изделия может быть выше или ниже значения, указанного на маркировке устройства для Мексики, из-за таких факторов как конфигурация (выбранные модули и компоненты) и использование (выполняемые задачи, установленное и запущенное программное обеспечение и др.).

Нормы ЕЕЕ в Турции

Türkiye Cumhuriyeti: EEE Yönetmeliğine Uygundur

Ограничение на содержание опасных веществ (RoHS) для Украины

Это оборудование соответствует требованиям технического регламента ограничения использования некоторых опасных веществ в электрическом и электронном оборудовании, утвержденного постановлением Кабинета Министров Украины от 3 декабря 2008 г. (№ 1057).

Україна обмеження на наявність небезпечних речовин

Обладнання відповідає вимогам Технічного регламенту щодо обмеження використання деяких небезпечних речовин в електричному та електронному обладнанні, затвердженого постановою Кабінету Міністрів України від 3 грудня 2008 № 1057.

Перхлоратный материал – может потребоваться специальное обращение

См. <http://www.dtsc.ca.gov/hazardouswaste/perchlorate>.

Батарея часов реального времени или круглая плоская батарея может содержать перхлорат (соль хлорной кислоты) и потребовать в Калифорнии специального обращения в конце срока службы или при уничтожении.

6 Уведомления об охране окружающей среды для настольных компьютеров, тонких клиентов и персональных рабочих станций

В данной главе приведены уведомления об охране окружающей среды для различных стран и регионов, а также сведения о соответствии им данного оборудования. Некоторые уведомления могут быть неприменимы к данному продукту.

Утилизация электронного оборудования, упаковки и аккумуляторной батареи

Компания HP рекомендует клиентам сдавать на переработку отработанное электронное оборудование, упаковку от оригинальных картриджей для принтеров и батареи HP. Для получения дополнительных сведений о программах переработки посетите веб-страницу <http://www.hp.com/recycle>.

Более детальную информацию об утилизации изделия в Японии см. на веб-сайте <http://www.hp.com/jp/hardwarerecycle/>.

Утилизация оборудования пользователями

Значок	Описание
	Данный символ обозначает запрет на утилизацию данного продукта вместе с бытовыми отходами. Для сохранения окружающей среды и здоровья людей необходимо сдать оборудование в специальный пункт приема и утилизации отработавшего электрического и электронного оборудования. Более подробную информацию можно получить в местной службе, занимающейся утилизацией отходов, или на странице http://www.hp.com/recycle .

Утилизация щелочных батарей в Бразилии

Значок	Описание
	Este produto eletroeletrônico e seus componentes não devem ser descartados no lixo comum, pois embora estejam em conformidade com padrões mundiais de restrição a substâncias nocivas, podem conter, ainda que em quantidades mínimas, substâncias impactantes ao meio ambiente. Ao final da vida útil deste produto, o usuário deverá entregá-lo à HP. A não observância dessa orientação sujeitará o infrator às sanções previstas em lei. Após o uso, as pilhas e/ou baterias dos produtos HP deverão ser entregues ao estabelecimento comercial ou rede de assistência técnica autorizada pela HP.
Não descarte o produto eletrônico em lixo comum	Para maiores informações, inclusive sobre os pontos de recebimento, acesse: http://www.hp.com.br/reciclar

Сведения о переработке оборудования в Бразилии

Значок	Описание
 <p> Não descarte o produto eletrônico em lixo comum </p>	<p> Este produto eletroeletrônico e seus componentes não devem ser descartados no lixo comum, pois embora estejam em conformidade com padrões mundiais de restrição a substâncias nocivas, podem conter, ainda que em quantidades mínimas, substâncias impactantes ao meio ambiente. Ao final da vida útil deste produto, o usuário deverá entregá-lo à HP. A no observância dessa orientação sujeitar o infrator às sanções previstas em lei. Após o uso, as pilhas e/ou baterias dos produtos HP deverão ser entregues ao estabelecimento comercial ou rede de assistência técnica autorizada pela HP. </p> <p> Para maiores informações, inclusive sobre os pontos de recebimento, acesse: http://www.hp.com.br/reciclar </p>

Сертификация ENERGY STAR® (только для некоторых моделей)

Добровольная программа ENERGY STAR была разработана Агентством по охране окружающей среды (США) для того, чтобы помочь компаниям и отдельным пользователям сэкономить деньги и защитить окружающую среду посредством использования оборудования с низким энергопотреблением. Продукты с логотипом ENERGY STAR отличаются пониженным уровнем выбросов парниковых газов, поскольку соответствуют строжайшим нормам энергопотребления, которые были установлены Агентством по охране окружающей среды США. Как участник программы ENERGY STAR, компания HP Inc. строго соблюдает расширенный процесс сертификации изделий, утвержденный Агентством по охране окружающей среды. Это подтверждает, что устройства с эмблемой ENERGY STAR соответствуют применимым требованиям к энергосбережению в рамках этой программы. Для обозначения компьютеров, отвечающих требованиям ENERGY STAR, используется нижеуказанный логотип:



Главным требованием ENERGY STAR к компьютерам является наличие функции управления питанием, посредством которой значительно снижается энергопотребление, когда устройство не используется. Эта функция позволяет автоматически переводить компьютер в режим пониженного потребления энергии (спящий режим или любой другой) после определенного периода бездействия пользователя. При питании компьютера от источника переменного тока функции управления питанием работают нижеуказанным образом.

Тип компьютера	Время активации спящего режима для дисплея	Время активации спящего режима для компьютера (в минутах)	Выход из спящего режима
Настольные компьютеры, встроенные настольные компьютеры, рабочие станции	15 минут или менее (в зависимости от модели)	30 минут или менее (в зависимости от модели)	Продукт можно вывести из спящего режима, пошевелив мышью или воспользовавшись клавиатурой. Если активирована функция "Включить LAN" (WOL), систему можно вывести из спящего режима с помощью сигнала по сети
Тонкие клиенты	15 минут или менее (в зависимости от модели)	30 минут или менее, если спящий режим поддерживается	Если он поддерживается, продукт можно вывести из спящего режима, пошевелив

Тип компьютера	Время активации спящего режима для дисплея	Время активации спящего режима для компьютера (в минутах)	Выход из спящего режима
		операционной системой (в зависимости от модели)	мышью или воспользовавшись клавиатурой. Если активирована функция "Включить LAN" (WOL), систему можно вывести из спящего режима с помощью сигнала по сети.

Компьютер выйдет из этого режима при нажатии кнопки питания/спящего режима. Если активирована функция "Включить LAN" (WOL), компьютер также можно вывести из спящего режима с помощью сигнала по сети

Дополнительные сведения об экономии электроэнергии и средств с помощью функций управления питанием см. на веб-сайте EPA ENERGY STAR Power Management: <http://www.energystar.gov/powermanagement>.

Дополнительные сведения о программе ENERGY STAR и ее пользе для окружающей среды см. на веб-сайте EPA ENERGY STAR: <http://www.energystar.gov>.

ENERGY STAR и соответствующий логотип являются зарегистрированными в США товарными знаками Агентства США по охране окружающей среды.

Химические вещества

Компания HP обязуется предоставлять своим клиентам сведения о химических веществах, содержащихся в изделиях компании, в соответствии с такими законодательными требованиями, как REACH (Директива (ЕС) №1907/2006 Европейского Парламента и Совета). Сведения о химическом составе данного изделия можно найти по адресу <http://www.hp.com/go/reach>.

Положения о содержании ртути

Это заявление относится к моноблочным компьютерам со встроенными экранами, которые не используют светодиодную подсветку.

Данное изделие компании HP может содержать указанные ниже материалы, требующие специальных методов утилизации по окончании срока службы изделия.

- Флуоресцентная лампа ЖК-дисплея содержит ртуть.

Утилизация ртути может регулироваться соответствующими нормативными актами, направленными на защиту окружающей среды. Для получения информации по утилизации или переработке обращайтесь в местные органы власти или в Ассоциацию электронной промышленности (EIA) (<http://www.eiae.org>).

Перхлоратный материал – может потребоваться специальное обращение

Батарея часов реального времени компьютера может содержать перхлорат (соль хлорной кислоты) и потребовать в Калифорнии специального обращения в конце срока службы или при уничтожении. См. <http://www.dtsc.ca.gov/hazardouswaste/perchlorate/>.

Уведомления о соблюдении экологических норм для Китая

微型计算机电源说明书

能耗信息说明

惠普公司对笔记本电脑提供能耗信息说明, 更多信息请登陆

<http://www.hp.com/hpinfo/globalcitizenship/environment/productdata/chinasepa.html>

回收信息说明

惠普公司对废弃的电子计算机(笔记本电脑)提供回收服务, 更多信息请登陆

<http://www.hp.com.cn/hardwarecycle>

环境标志信息:

微型计算机(台式计算机, 笔记本电脑等)在中国环境标志认证产品范围内, 环境标志表明该产品不仅品质合格, 而且在生产, 使用和处理过程中都符合特定的环境保护要求, 与同类产品相比, 具有低毒少害, 节约资源等环境优势, 在国家环保部网站 (<http://www.sepa.gov.cn>) 可以浏览环境标志的信息, 此外获得中国环境标志认证的产品售出后 3 年内均可在各服务中心选择维修或更换部件, 也可通过更换更高性能的零部件或模块实现硬件升级

特别提醒:

如您需要确认本产品处于零能耗状态, 请按下电源关闭按钮, 并将插头从电源插座断开。

Наклейка с требованиями к электрическим характеристикам ПК для Китая

В соответствии с документом "Нормы использования наклейки с требованиями к электрическим характеристикам микрокомпьютеров для Китая" на этом устройстве имеется наклейка, подтверждающая его энергоэффективность. На наклейке указан уровень энергоэффективности, показатели типичного потребления энергии (ТЕС) и категория устройства. Эти показатели определены в соответствии со стандартом GB28380-2012.

1. Классы энергоэффективности

Класс определяется в соответствии со стандартом: производится расчет общего уровня потребления и определяется потребление дополнительных компонентов (например, основной памяти и графической платы). Для устройств любого класса, показатели типичного потребления энергии не должны превышать значения, указанные в таблице ниже.

Тип устройства		ТЕС (кВт·час)		
		Класс 1	Класс 2	Класс 3
Настольный компьютер	Категория А	98,0 + Σ Efa	148,0 + Σ Efa	198,0 + Σ Efa
	Категория В	125,0 + Σ Efa	175,0 + Σ Efa	225,0 + Σ Efa
	Категория С	159,0 + Σ Efa	209,0 + Σ Efa	259,0 + Σ Efa
	Категория D	184,0 + Σ Efa	234,0 + Σ Efa	284,0 + Σ Efa
Ноутбук	Категория А	20,0 + Σ Efa	35,0 + Σ Efa	45,0 + Σ Efa
	Категория В	26,0 + Σ Efa	45,0 + Σ Efa	65,0 + Σ Efa

Тип устройства	ТЕС (кВт·час)		
	Категория С	54,5 + Σ Efa	75,0 + Σ Efa

ПРИМЕЧАНИЕ. Σ EFA – это сумма коэффициентов мощности дополнительных устройств продукта.

2. Типичное потребление энергии

Изображенная на маркировке схема потребления энергии представляет собой данные, измеренные при характерной конфигурации, подходящие для всех конфигураций регистрирующего устройства, которое выбирается согласно "Нормам использования наклейки с требованиями к электрическим характеристикам микрокомпьютеров для Китая". Таким образом фактическое энергопотребление отдельного микрокомпьютера может не соответствовать данным типичного потребления, указанного на маркировке.

3. Категория продукта

Категория продукта определяется стандартом в соответствии с конфигурацией компьютера. Классификация продуктов соответствует требованиям в указанной ниже таблице.

Тип устройства	Описание конфигурации	
	Настольный компьютер	Ноутбук
Категория А	Настольный компьютер, конфигурация которого не соответствует категориям В, С и D	Ноутбук, конфигурация которого не соответствует категориям В, С и D
Категория В	Двухъядерный центральный процессор и системная память не менее 2 ГБ	Дискретный графический процессор
Категория С	Центральный процессор, количество ядер которого превышает 2, а также один из указанных ниже компонентов с соответствующими характеристиками. <ol style="list-style-type: none"> 1. Системная память не менее 2 ГБ. 2. Дискретный графический процессор 	Устройство с центральным процессором с, по меньшей мере, 2 ядрами, системной памятью не менее 2 ГБ, дискретным графическим процессором с шиной не менее 128 бит
Категория D	Центральный процессор с, по меньшей мере, 4 ядрами, а также один из указанных ниже компонентов с соответствующими характеристиками. <ol style="list-style-type: none"> 1. Системная память не менее 4 ГБ. 2. Дискретный графический процессор с шиной не менее 128 бит 	

Для получения подробных сведений о спецификации см. данные стандарта GB28380-2012.

本机根据《微型计算机能源效率标识实施规则》的要求加施中国能效标识。能效标识中显示的能效等级、典型能源消耗和产品类型均根据《微型计算机能效限定值及能效等级》(GB28380-2012)的要求确定。对上述标识内容的说明如下:

1. 能效等级

微型计算机的能效等级由基础能源消耗值和附加功能功耗因子之和决定。微型计算机能效各等级的典型能源消耗应不大于下表的规定

微型计算机类型		能源消耗(千瓦时)		
		1	2	3
台式微型计算机及一体机	A类	$98.0+\Sigma E_{fa}$	$148.0+\Sigma E_{fa}$	$198.0+\Sigma E_{fa}$
	B类	$125.0+\Sigma E_{fa}$	$175.0+\Sigma E_{fa}$	$225.0+\Sigma E_{fa}$
	C类	$159.0+\Sigma E_{fa}$	$209.0+\Sigma E_{fa}$	$259.0+\Sigma E_{fa}$
	D类	$184.0+\Sigma E_{fa}$	$234.0+\Sigma E_{fa}$	$284.0+\Sigma E_{fa}$
便携式计算机	A类	$20.0+\Sigma E_{fa}$	$35.0+\Sigma E_{fa}$	$45.0+\Sigma E_{fa}$
	B类	$26.0+\Sigma E_{fa}$	$45.0+\Sigma E_{fa}$	$65.0+\Sigma E_{fa}$
	C类	$54.5+\Sigma E_{fa}$	$75.0+\Sigma E_{fa}$	$123.5+\Sigma E_{fa}$

注： ΣE_{fa} 为微型计算机附加功能功耗因子之和

2. 典型能源消耗

典型能源消耗值代表一个备案单元中，符合《微型计算机能源效率标识实施规则》要求的代表性规格型号产品的数值。因此，本机的典型能源消耗值可能与其所加施的能效标识中所示的典型能源消耗值不一致。

3. 产品类型

产品类型根据微型计算机的配置确定。参见下表：

类型	配置说明	
	台式微型计算机及一体机	便携式计算机
A类	下列B类、C类、D类配置以外的台式微型计算机及一体机	下列B类、C类配置以外的便携式计算机
B类	中央处理器(CPU)物理核心数为2,系统内存大于等于2GB	具有独立图形显示单元(GPU)
C类	中央处理器(CPU)物理核心数大于2,且至少具有以下特征中的一条 a. 系统内存大于等于2GB; b. 独立图形显示单元(GPU)	中央处理器(CPU)物理核心数大于等于2,系统内存大于等于2GB,具有独立图形显示单元(GPU)且显存位宽大于等于128位。
D类	中央处理器(CPU)物理核心数大于等于4,且至少具有以下特征中的一条: a. 系统内存大于等于4GB; b. 具有独立图形显示单元(GPU)且显存位宽大于等于128位	

关于标识内容的更详细技术信息，请参考《微型计算机能效限定值及能效等级》(GB28380-2012)

Ограничение на содержание опасных веществ (ROHS, Restriction of Hazardous Substances) для Китая

Таблица вредных веществ и частиц и их содержания

Соответствует принятым китайским правительством методам контроля ограниченного использования опасных веществ в электрических и электронных изделиях



Наименование	Опасные вещества					
	Свинец (Pb)	Ртуть (Hg)	Кадмий (Cd)	Шестивалентный хром (Cr(VI))	Полиброминированный бифенил (PBB)	Эфиры полиброминированного бифенила (PBDE)
Батарея	X	0	0	0	0	0
Кабели	X	0	0	0	0	0
Камера	X	0	0	0	0	0
Корпус/другие	X	0	0	0	0	0
Вентилятор	X	0	0	0	0	0
Устройство чтения карт-памяти	X	0	0	0	0	0
Дисковод гибких дисков	X	0	0	0	0	0
Жесткий диск	X	0	0	0	0	0
Наушники	X	0	0	0	0	0
Радиатор	X	0	0	0	0	0
Процессорные платы PСA с модулями для расширения входов/выходов	X	0	0	0	0	0
Клавиатура	X	0	0	0	0	0
Панель жидкокристаллического (ЖК) дисплея	X	0	0	0	0	0
Носитель (CD/DVD/гибкий диск)	0	0	0	0	0	0
Память	X	0	0	0	0	0
Материнская плата, процессор, радиаторы	X	0	0	0	0	0
Мышь	X	0	0	0	0	0
Устройство для оптических дисков	X	0	0	0	0	0
Дополнительное стыковочное устройство	X	0	0	0	0	0

Опасные вещества						
Наименование	Свинец (Pb)	Ртуть (Hg)	Кадмий (Cd)	Шестивалентный хром (Cr(VI))	Полиброминированный бифенил (PBВ)	Эфиры полиброминированного бифенила (PBDE)
Адаптер питания	X	0	0	0	0	0
Источник питания	X	0	0	0	0	0
Проектор	X	0	0	0	0	0
Пульт дистанционного управления	X	0	0	0	0	0
Устройство чтения и карт Java™	X	0	0	0	0	0
Твердотельные накопители	X	0	0	0	0	0
Внешние динамики	X	0	0	0	0	0
Стилуc	X	0	0	0	0	0
Сенсорный коврик	X	0	0	0	0	0
ТВ-тюнер	X	0	0	0	0	0
Флеш-память USB	X	0	0	0	0	0
Концентратор USB	X	0	0	0	0	0
Веб-камера	X	0	0	0	0	0
Беспроводной ресивер	X	0	0	0	0	0
Карты беспроводной сети	X	0	0	0	0	0
3D Capture Stage / поворотная платформа	X	0	0	0	0	0

Эта форма подготовлена согласно правилу SJ/T 11364.

0: указывает на то, что вредное или опасное вещество присутствует во всех однородных материалах для этой детали и его содержание не превышает ограничение, определенное нормами GB/T 26572.

X: указывает на то, что это вредное или опасное вещество присутствует минимум в одном однородном материале, используемом для этой детали, и его содержание превышает ограничение, определенное нормами GB/T 26572.

Все элементы этой таблицы с отметкой "X" соответствуют требованиям Директивы Европейского Союза RoHS об ограничении содержания вредных веществ.

ПРИМЕЧАНИЕ. Указанное на наклейке значение безопасного для окружающей среды периода использования продукта (Environmental Protection Use Period) было определено в нормальных условиях эксплуатации устройства, включая температуру и влажность.

产品中有害物质或元素的名称及含量

根据中国《电器电子产品有害物质限制使用管理办法》



部件名称	有害物质					
	铅 (Pb)	汞 (Hg)	镉 (Cd)	六价铬 (Cr(VI))	多溴联苯 (PBB)	多溴二苯醚 (PBDE)
电池	X	0	0	0	0	0
线缆	X	0	0	0	0	0
摄像头	X	0	0	0	0	0
机箱/其他	X	0	0	0	0	0
风扇	X	0	0	0	0	0
闪存读卡器	X	0	0	0	0	0
软盘驱动器	X	0	0	0	0	0
硬盘驱动器	X	0	0	0	0	0
耳机	X	0	0	0	0	0
散热器	X	0	0	0	0	0
I/O PCA	X	0	0	0	0	0
键盘	X	0	0	0	0	0
液晶显示器 (LCD) 面板	X	0	0	0	0	0
介质 (CD/DVD/软盘)	0	0	0	0	0	0
内存	X	0	0	0	0	0
主板、处理器、散热器	X	0	0	0	0	0
鼠标	X	0	0	0	0	0
光驱	X	0	0	0	0	0
对接设备选件	X	0	0	0	0	0
电源适配器	X	0	0	0	0	0
电源	X	0	0	0	0	0
投影仪	X	0	0	0	0	0
遥控器	X	0	0	0	0	0
智能卡/Java™ 读卡器	X	0	0	0	0	0
固态驱动器	X	0	0	0	0	0
扬声器 (外置)	X	0	0	0	0	0
触控笔	X	0	0	0	0	0
触控板	X	0	0	0	0	0
电视调谐器	X	0	0	0	0	0
USB 闪存驱动器	X	0	0	0	0	0
USB 集线器	X	0	0	0	0	0

部件名称	有害物質					
	鉛 (Pb)	汞 (Hg)	鎘 (Cd)	六價鉻 (Cr(VI))	多溴聯苯 (PBB)	多溴二苯醚 (PBDE)
网络摄像头	X	0	0	0	0	0
无线接收器	X	0	0	0	0	0
无线网卡	X	0	0	0	0	0
3D 捕获台/转盘	X	0	0	0	0	0

本表格依据 SJ/T 11364 的规定编制。

0：表示该有害物質在该部件所有均質材料中的含量均在 GB/T 26572 规定的限量要求以下。

X：表示该有害物質至少在該部件的某一均質材料中的含量超出 GB/T 26572 规定的限量要求。

此表中所有名称中含“X”的部件均符合欧盟 RoHS 立法。

注：环保使用期限的参考标识取决于产品正常工作的温度和湿度等条件

有害物質限制使用管理辦法 (RoHS)

限用物質含有情況標示聲明書

Declaration of the Presence Condition of the Restricted Substances Marking

限用物質及其化學符號						
Restricted substances and its chemical symbols						
單元 Unit	鉛 Lead (Pb)	汞 Mercury (Hg)	鎘 Cadmium (Cd)	六價鉻 Hexavalent chromium (Cr +6)	多溴聯苯 Polybrominated biphenyls (PBB)	多溴二苯醚 Polybrominated diphenyl ethers (PBDE)
電池 Battery	—	0	0	0	0	0
纜線 Cables	—	0	0	0	0	0
相機 Camera	—	0	0	0	0	0
機座/其他 Chassis/Other	—	0	0	0	0	0
輸入/輸出印刷電路組件 I/O PCAs	—	0	0	0	0	0
鍵盤/滑鼠 Keyboard / Mouse	—	0	0	0	0	0
液晶顯示器 (LCD) 面板 Liquid crystal display (LCD) panel	—	0	0	0	0	0
媒體 (CD/DVD/軟碟) Media (CD/DVD/floppy)	0	0	0	0	0	0
記憶體 Memory	—	0	0	0	0	0
主機板、處理器、散熱器 Motherboard, processor, heat sinks	—	0	0	0	0	0

限用物質及其化學符號

Restricted substances and its chemical symbols

單元 Unit	鉛 Lead (Pb)	汞 Mercury (Hg)	鎘 Cadmium (Cd)	六價鉻 Hexavalent chromium (Cr +6)	多溴聯苯 Polybrominated biphenyls (PBB)	多溴二苯醚 Polybrominated diphenyl ethers (PBDE)
選購的銜接裝置 Optional docking device	—	0	0	0	0	0
電源供應器 Power supply	—	0	0	0	0	0
投影機 Projector	—	0	0	0	0	0
遙控器 Remote control	—	0	0	0	0	0
外接喇叭 Speakers, external	—	0	0	0	0	0
儲存裝置 Storage Devices	—	0	0	0	0	0
觸控筆 Stylus	—	0	0	0	0	0
觸控板 Touch mat	—	0	0	0	0	0
3D 影像擷取座/轉盤 3D Capture Stage/Turntable	—	0	0	0	0	0
無線裝置 Wireless Devices	—	0	0	0	0	0

注意 1：「超出 0.1 %」及「超出 0.01 %」係指限用物質之百分比含量超出百分比含量基準值。

Note 1: "Exceeding 0.1 wt %" and "exceeding 0.01 wt %" indicate that the percentage content of the restricted substance exceeds the reference percentage value of presence condition.

注意 2：「0」係指該項限用物質之百分比含量未超出百分比含量基準值。

Note 2: "0" indicates that the percentage content of the restricted substance does not exceed the percentage of reference value of presence.

注意 3：「—」係指該項限用物質為排除項目。

Note 3: The "—" indicates that the restricted substance corresponds to the exemption.

若要存取產品的最新使用指南或手冊，請前往 <http://www.hp.com/support>。選取搜尋您的產品，然後依照螢幕上的指示繼續執行。

To access the latest user guides or manuals for your product, go to <http://www.support.hp.com>. Select **Find your product**, and then follow the on-screen instructions.

Ограничение на содержание опасных веществ (RoHS) для Индии

Этот продукт, а также сопутствующие расходные материалы и запасные части, соответствуют нормам сокращения содержания опасных веществ "Правил утилизации электронных отходов Индии 2016". Он не содержит свинца, ртути, шестивалентного хрома, полибромированных бифенилов и полибромированных дифениловых эфиров в концентрациях, превышающих массовую долю 0,1 %, и кадмия с массовой долей более 0,01 %, за исключением случаев, разрешенных в Приложении 2 Правил.

Сведения о постановлении Комиссии ЕС 1275/2008

Данные об энергопотреблении продукта (в том числе, когда для подключения к проводной сети задействованы все порты устройства и продукт находится в ждущем режиме, а также при подключении всех беспроводных устройств) приведены в разделе P14 "Дополнительные сведения" декларации ИТ ЕСО для продукта на веб-странице <http://www.hp.com/hpinfo/globalcitizenship/environment/productdata/itecodesktop-pc.html>.

Если применимо, при включении и отключении беспроводной сети следуйте инструкциям в руководстве пользователя для продукта или операционной системы. Дополнительная информация также доступна здесь: <http://www.hp.com/support>.

Декларации ИТ ЕСО

Настольные ПК и тонкие клиенты

http://www.hp.com/hpinfo/globalcitizenship/environment/productdata/itecodesktop-pc.html?jumpid=reg_R1002_USEN

Рабочие станции

<http://www.hp.com/hpinfo/globalcitizenship/environment/productdata/itecoworkstatio.html>

Ограничение на содержание опасных веществ (RoHS) для Японии

2008 年、日本における製品含有表示方法、JIS C 0950 が公示されました。製造事業者は、2006 年 7 月 1 日以降に販売される電気・電子機器の特定化学物質の含有に付きまして情報提供を義務付けられました。製品の部材表示に付きましては、

<http://www.hp.com/go/jisc0950>

を参照してください

A Japanese regulatory requirement, defined by specification JIS C 0950, 2008, mandates that manufacturers provide Material Content Declarations for certain categories of electronic products offered for sale after July 1, 2006.

To view the JIS C 0950 material declaration for this product, visit <http://www.hp.com/go/jisc0950>.

Mehiški zakon o uporabi trajnostne energije

Ley para el Aprovechamiento Sustentable de la Energía de México

Se ha etiquetado este producto en conformidad con la Ley para el Aprovechamiento Sustentable de la Energía de México, que requiere la divulgación del consumo de energía del modo de uso normal (modo inactivo) y del modo de espera. Su producto es una de las muchas configuraciones de esta familia de modelos; el consumo de energía del modo inactivo de su configuración específica puede diferir de la información de la etiqueta. El consumo real de energía de su producto puede ser mayor o menor que el valor informado en la etiqueta de energía de producto para México a causa de factores como la configuración (componentes y módulos seleccionados) y el uso (tareas que se están efectuando, software instalado y en ejecución, etc.).



ПРИМЕЧАНИЕ. Esta ley no es aplicable a los workstations.

This product has been labeled in compliance with the Mexico Sustainable Energy Use Law requiring disclosure of power consumption in the normal use (idle mode) and standby modes. Your product is one of many

configurations in this model family; the idle mode power consumption of your specific configuration may vary from the information on the label. Actual power consumption of your product may be higher or lower than the value reported on the Mexico product energy label due to factors such as configuration (components and modules chosen) and usage (tasks being performed, software installed and running, etc.).



ПРИМЕЧАНИЕ. Workstations are not labeled because the law is not applicable to the workstation product category.

Положение ЕЕЕ для Турции

Türkiye Cumhuriyeti: EEE Yönetmeliğine Uygundur

Омежеванje uporabe nekaterih nevarnih snovi (RoHS) za Ukraјino

The equipment complies with requirements of the Technical Regulation, approved by the Resolution of Cabinet of Ministry of Ukraine as of December 3, 2008 № 1057, in terms of restrictions for the use of certain dangerous substances in electrical and electronic equipment.

Україна обмеження на наявність небезпечних речовин

Обладнання відповідає вимогам Технічного регламенту щодо обмеження використання деяких небезпечних речовин в електричному та електронному обладнанні, затвердженого постановою Кабінету Міністрів України від 3 грудня 2008 № 1057.

Сертификат соответствия стандарту TCO Certified Edge

Этот раздел относится только к продуктам с логотипом сертификации TCO Certified Edge.

Congratulations!

This product is TCO Certified – for Sustainable IT



TCO Certified is an international third party sustainability certification for IT products. TCO Certified ensures that the manufacture, use and recycling of IT products reflect environmental, social and economic responsibility. Every TCO Certified product model is verified by an accredited independent test laboratory.

Along with meeting all requirements in TCO Certified, this product also meets the exclusive TCO Certified Edge certification, recognizing best in class products in a specific sustainability attribute.

Summary of TCO Certified Criteria:

Corporate Social Responsibility

Socially responsible production - working conditions and labor law in manufacturing country

Energy Efficiency

Energy efficiency of product and power supply. Energy Star compliant, where applicable

Environmental Management System

Manufacturer must be certified according to either ISO 14001 or EMAS

Minimization of Hazardous Substances

Limits on cadmium, mercury, lead & hexavalent chromium including requirements for mercury-free products, halogenated substances and hazardous flame retardants

Design for Recycling

Coding of plastics for easy recycling. Limit on the number of different plastics used.

Product Lifetime, Product Take Back

Minimum one-year product warranty. Minimum three-year availability of spare parts. Product takeback

Packaging

Limits on hazardous substances in product packaging. Packaging prepared for recycling

Ergonomic, User-centered design

Visual ergonomics in products with a display. Adjustability for user comfort (displays, headsets)

Acoustic performance – protection against sound spikes (headsets) and fan noise (projectors, computers)

Ergonomically designed keyboard (notebooks)

Electrical Safety, minimal electro-magnetic Emissions

Third Party Testing

All certified product models have been tested in an independent, accredited laboratory.

A detailed criteria set is available for download at www.tcodevelopment.com, where you can also find a searchable database of all TCO Certified IT products.

TCO Development, the organization behind TCO Certified, has been an international driver in the field of Sustainable IT for 20 years. Criteria in TCO Certified are developed in collaboration with scientists, experts, users and manufacturers. Organizations around the world rely on TCO Certified as a tool to help them reach their sustainable IT goals. We are owned by TCO, a non-profit organization representing office workers. TCO Development is headquartered in Stockholm, Sweden, with regional presence in North America and Asia.

For more information, please visit
www.tcodevelopment.com

Указатель

Символы/Цифры

台灣對於危險物質的限制注意事項 50, 63
注意事項
台灣有害物質限制 50, 63

Б

батарея 28, 33
батарея, уведомление 10
батарея, утилизация 41, 54

Г

гарнитура и наушники,
предупреждение об уровне
громкости 29, 34

З

закон об использовании
возобновляемых источников
энергии для Мексики 52
заявление об ограничении на
содержание опасных веществ
для Японии 52

И

изменения для ноутбуков
Федеральная комиссия США по
связи 2

К

Канада, уведомления 3

М

модификации, настольные
компьютеры, тонкие клиенты,
рабочие станции
Федеральная комиссия США по
связи 22

Н

наклейка с требованиями к
электрическим характеристикам
ПК для Китая 44, 57
наклейки со сведениями о
соответствии нормам 1

О

ограничение использования
опасных веществ на Японии,
уведомление 65
охрана окружающей среды,
уведомления 41

П

поддержка голосовых функций
16, 21
постановление Комиссии ЕС
1275/2008 51
Постановление Комиссии ЕС
1275/2008 65
предписание по эксплуатации
модемов в Канаде 15, 20
предписание по эксплуатации
модемов в Новой Зеландии 16,
20
предписание по эксплуатации
модемов в США 12, 14, 19
предписание по эксплуатации
модемов в Японии 15
предписания по эксплуатации
модемов
Канада 15, 20
Новая Зеландия 16, 20
США 12, 14, 19
Япония 15
предупреждение об использовании
в условиях тропического
климата 31, 40
предупреждение об уровне
громкости гарнитуры и
наушников 29, 34
примечания
батарея 10
Япония 25
примечания об утилизации
батарея с заводской пломбой
10

С

сертификация ENERGY STAR 42,
55

Сингапур, уведомление об
использовании беспроводного
оборудования 8

Т

ТВ-тюнер, уведомление о
заземлении кабеля 31

У

уведомление Бюро
стандартизации, метрологии и
контроля (GS) 25
уведомление для Бразилии 3, 23,
29, 35
уведомление для Тайваня 9, 26
уведомление касательно
вентилятора 34
уведомление о батареях 10, 53,
54
уведомление о заземлении
кабеля 31
уведомление о клавиатуре 30
уведомление о поездках 30
уведомление о требованиях к
безопасности при эксплуатации
лазерных устройств 10
Уведомление об использовании
беспроводного оборудования для
Мексики 7, 25
уведомление об использовании
беспроводного оборудования для
Таиланда 9
уведомление об использовании в
самолете 10
уведомление об использовании
кабелей питания 17, 29
Уведомление об использовании
кабелей питания в Японии 36
уведомление об ограничении на
содержание опасных веществ
для Индии 64
Уведомление об ограничении на
содержание опасных веществ
для Индии 51

- уведомление об ограничении на содержание опасных веществ для Китая 47, 60
- уведомление об ограничении на содержание опасных веществ для Украины 52
- уведомление об утилизации оборудования 41, 54
- уведомление об эргономике 25
- уведомление относительно высоты над уровнем моря 30, 39
- уведомление по технике безопасности при эксплуатации лазерных устройств 34
- уведомления
- батарея 10, 28, 33, 53, 54
 - Бразилия 3, 23, 29, 35
 - вентилятор 34
 - Европейский Союз 4, 23
 - использование в самолете 10
 - кабели питания 17, 29
 - Канада 3, 23
 - клавиатура 30
 - Мексика 7, 25
 - модем 11, 18
 - о поездках 30
 - об охране окружающей среды 41
 - ограничение использования опасных веществ в Японии 65
 - ограничение на содержание опасных веществ для Индии 64
 - ограничение на содержание опасных веществ для Китая 47, 60
 - ограничение на содержание опасных веществ для Украины 52
 - ограничение на содержание опасных веществ для Японии 52
 - окружающая среда 54
 - перхлоратный материал 53, 56
 - Сингапур 8
 - Тайвань 9, 26
- техника безопасности при эксплуатации лазерных устройств 34
- требованиям к безопасности при эксплуатации лазерных устройств 10
- уведомление об использовании беспроводного оборудования для Таиланда 9
- уровень громкости гарнитуры и наушников 29, 34
- утилизация оборудования 41, 54
- эргономика 6, 25
- Южная Корея 9, 26
- Япония 7
- Япония, кабель питания 17, 36
- Macrovision Corporation 17
- ограничение на содержание опасных веществ для Индии 51
- уведомления для Европейского Союза 4, 23
- уведомления для Канады 23
- уведомления для ноутбуков
- Федеральная комиссия США по связи 2
- уведомления о соблюдении экологических норм 54
- уведомления о соблюдении экологических норм для Китая 43, 57
- уведомления об использовании модема 11, 18
- уведомления об утилизации
- батарея 53, 54
 - оборудование 54
- уведомления, настольные компьютеры, тонкие клиенты и рабочие станции
- Федеральная комиссия США по связи 21
- устройства беспроводной ЛВС 22, 23
- устройства беспроводной сети 3
- утилизация электронного оборудования и аккумуляторной батареи 54
- утилизация электронного оборудования и батареи 41
- утилизация, уведомления
- батарея, замена пользователем 10
 - оборудование 41
- Ф**
- Федеральная комиссия США по связи
- изменения для ноутбуков 2
 - кабели для ноутбуков 2
 - настольные компьютеры, тонкие клиенты, рабочие станции, кабели 22
 - настольные компьютеры, тонкие клиенты, рабочие станции, модификации 22
 - уведомление для настольных компьютеров, тонких клиентов и рабочих станций 21
 - уведомление для ноутбуков 2
- Э**
- электронное оборудование и аккумуляторная батарея, утилизация 54
- электронное оборудование и батарея, утилизация 41
- эргономика, уведомление о соответствии нормам 6
- Ю**
- Южная Корея, уведомление 9, 26
- Я**
- Япония, уведомление 7, 25
- Япония, уведомление об использовании кабелей питания 17
- С**
- сертификат соответствия стандарту TCO Certified Edge 66
- GS**
- GS, уведомление 6
- М**
- Macrovision Corporation, примечание 17

0

obvestila

omejevanje uporabe nekaterih

nevarnih snovi za Ukrajino 66

obvestilo o omejevanju uporabe

nekaterih nevarnih snovi za

Ukrajino 66