

HP Color LaserJet 2820/2830/2840

Руководство пользователя

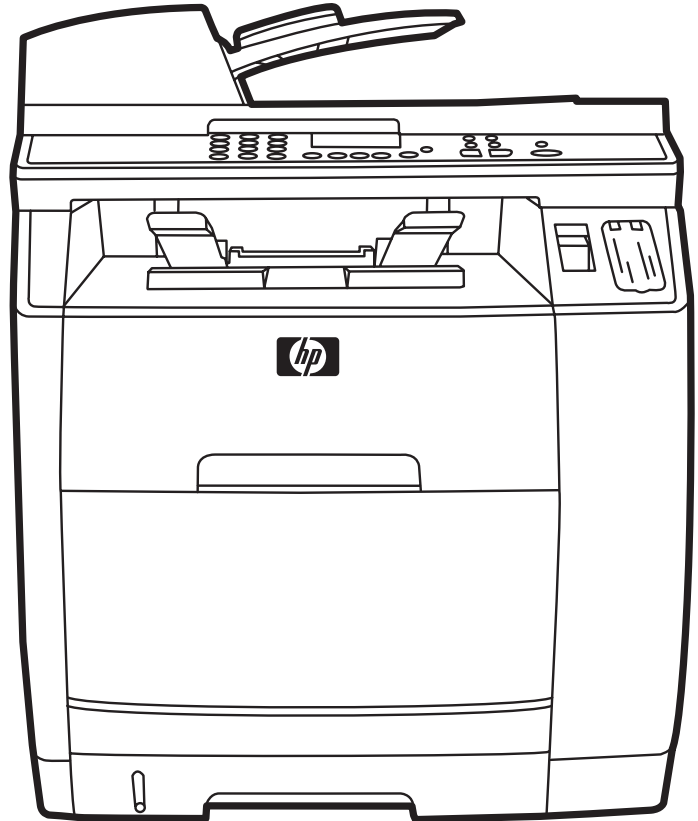

HP Color LaserJet 2820/2830/2840 «все в
ОДНОМ»

Руководство пользователя

Авторское право и лицензия

© 2004 Copyright Hewlett-Packard Development Company, LP

Размножение, использование или перевод без предварительного письменного разрешения запрещен, за исключением случаев, разрешенных законом об авторских правах.

В содержание данного документа могут быть внесены изменения без уведомления.

Гарантии на изделия и услуги HP изложены в положениях о гарантии, прилагаемых к изделиям или услугам. Никакая информация, указанная здесь, не должна быть истолкована как дополнительная гарантия. HP не несет ответственности за содержащиеся в этом документе технические или редакторские ошибки и упущения.

Номер заказа Q3948-90914

Edition 1, 12/2004

Требования Федеральной комиссии по связи США

Данное устройство проверено и признано соответствующим требованиям, предъявляемым к цифровым устройствам класса B, согласно Части 15 Правил Федеральной комиссии по связи (FCC) США. Эти требования предназначены для обеспечения надежной защиты от вредных влияний при стационарной установке. Это оборудование создает, использует и может быть источником высокочастотной энергии. При нарушении инструкций по установке и эксплуатации оборудования оно может вызвать помехи радиосвязи. Однако нет гарантии, что такие помехи не возникнут при тех или иных конкретных условиях установки. Если оборудование вызывает помехи радио- или телевизионного приема, что можно определить посредством выключения и включения данного оборудования, пользователю предлагается попробовать устранить помехи одним из следующих способов:

Изменить ориентацию или местоположение приемной антенны.

Увеличить расстояние между оборудованием и приемным устройством.

Подключить оборудование и приемник к сетевым розеткам разных цепей питания.

Обратиться к дилеру или опытному специалисту по радио и телевидению.

Любые изменения или модификации устройства принтера, не одобренные компанией HP, могут привести к лишению пользователя права на использование данного оборудования.

В соответствии с требованиями, предъявляемыми к цифровым устройствам класса B, согласно Части 15 Правил Федеральной комиссии по связи, необходимо использовать экранированный интерфейсный кабель.

Данное устройство соответствует Части 68 Правил Федеральной комиссии по связи США. На задней панели устройства имеется этикетка, которая кроме прочей информации содержит регистрационный номер Федеральной комиссии по связи и эквивалентное число телефонов (REN) для этого оборудования. В случае запроса эта информация должна быть предоставлена телефонной компании. REN используется для определения количества устройств, которые могут быть подключены телефонной линии. Избыточное число REN на телефонной линии может привести к тому, что устройства перестанут звонить в ответ на входящие вызовы. В большинстве, но

не во всех странах/регионах суммарное число REN не должно превышать пяти (5,0). Чтобы точно выяснить число устройств, которые могут быть подключены к линии в соответствии с общим числом REN, обратитесь к телефонной компании и выясните максимальное число REN для данной страны/региона.

Это устройство использует следующие гнезда USOC: RJ11C.

С оборудованием поставляются телефонный кабель, совместимый с правилами Федеральной комиссии по связи, и модульный штекер. Это оборудование разработано для подключения к телефонной сети или коммуникационному оборудованию здания посредством модульного штекера, отвечающего требованиям Части 68. Это оборудование не может использоваться с телефонами-автоматами, устанавливаемыми телефонной компанией. Подключение к линии связи телефонной сети общего пользования выполняется в соответствии с местными тарифами. Если это оборудование мешает работе телефонной сети, телефонная компания заблаговременно уведомит, что может потребоваться временное отключение службы. Если заблаговременное уведомление не практикуется, телефонная компания уведомит клиента при первой возможности. Кроме того, вы будете уведомлены о своем праве подать претензию в Федеральную комиссию по связи, если посчитаете это необходимым. Телефонная компания может изменить реализуемые функции, заменить оборудование, порядок выполнения операций или процедуры, что может повлиять на работу оборудования. В этом случае телефонная компания пришлет предварительное уведомление, чтобы можно было выполнить необходимые изменения для поддержки непрерывного обслуживания. В случае возникновения проблем с этим оборудованием, пожалуйста, позвоните по номерам, приведенным в начале этого руководства, для получения информации по ремонту и гарантийному обслуживанию. Если возникшие проблемы мешают работе телефонной сети, телефонная компания может попросить отключить оборудование от сети до устранения проблемы. Клиент может выполнять следующие ремонтные работы: Заменять любые компоненты исходного оборудования, поставляемые в составе устройства. К ним относятся: печатающий картридж, держатели отсеков и лотков, кабель питания и телефонный кабель. К розетке переменного тока рекомендуется подключить сетевой фильтр переменного тока, а уже к нему подключить данное устройство. Это поможет предотвратить повреждение оборудования в результате разряда молнии или иных электрических разрядов.

Информация о товарных знаках

Adobe Photoshop® и PostScript является товарным знаком Adobe Systems Incorporated.

Corel® является товарным знаком или охраняемым товарным знаком Corel Corporation или Corel Corporation Limited.

Microsoft®, Windows® и Windows NT® являются охраняемыми товарными знаками корпорации Майкрософт (Microsoft Corp.) в США и в других странах.

UNIX® является зарегистрированным товарным знаком The Open Group.

ENERGY STAR® и эмблема ENERGY STAR® являются зарегистрированными в США сервисными знаками Агентства охраны окружающей среды США (U.S. EPA). Подробные сведения о правильном использовании этих знаков имеются в разделе "Правила использования названия эмблемы ENERGY STAR®".



Обслуживание и поддержка

Web-услуги

24-часовой доступ к информации с помощью модема и подключения к Интернету.

Интернет. Обновленное программное обеспечение для устройства HP, информацию о продукте и поддержке, драйверы устройства на различных языках можно получить по адресу: <http://www.hp.com/support/clj2800series>. (Информация на Web-узле приведена на английском языке.)

Web-средства поиска и устранения неисправностей

Продукт HP Instant Support Professional Edition (ISPE) является набором Web-средств поиска и устранения неисправностей для настольных компьютерных и печатающих изделий. Продукт ISPE позволяет быстро определить, выполнить диагностику и решить проблемы с компьютерами и печатью. Средства ISPE можно получить по адресу <http://instantsupport.hp.com>.

Поддержка по телефону

Hewlett-Packard предоставляет бесплатную поддержку по телефону на протяжении гарантийного периода. Позвонив по телефону этой службы, вы сможете поговорить с ее представителем, который с готовностью вам поможет. Номер телефона для вашей страны/региона указан на рекламном листке, который прилагается к устройству, а также на узле <http://www.hp.com/support/callcenters>. До того, как обращаться в HP, подготовьте следующую информацию: наименование изделия, серийный номер, дата покупки и описание неполадки.

Поддержка также оказывается по Интернету по адресу <http://www.hp.com>. Выберите ссылку **support & drivers**.

Программные утилиты, драйверы и электронная информация

Посетите Web-узел http://www.hp.com/go/clj2800_software. (Информация на Web-узле приведена на английском языке, но драйверы принтера могут быть загружены на нескольких языках.)

Номер телефона находится на рекламном листке, который прилагается к устройству.

Прямой заказ дополнительных устройств и расходных материалов HP

Расходные материалы можно заказать на следующих Web-узлах:

США: <http://www.hp.com/sbso/product/supplies>

Канада: <http://www.hp.ca/catalog/supplies>

Европа: <http://www.hp.com/go/supplies>

Азиатско-Тихоокеанский регион: <http://www.hp.com/paper/>

См. рекламный листок, который прилагается к устройству, или см. <http://welcome.hp.com/country/us/en/wwcontact.html>

Дополнительную информацию см. в разделе [Информация о принадлежностях и способе их заказа](#).

Чтобы заказать расходные материалы и дополнительные принадлежности по телефону, звоните по следующим номерам:

США: (800)-538-8787

Канада: (800)-387-3154

Номера телефонов для других стран/регионов можно найти на рекламном листке, который прилагается к устройству.

Самостоятельный ремонт, выполняемый клиентом

Программы самостоятельного ремонта HP предлагаются североамериканским клиентам компании и направлены на ускорение обслуживания на основании гарантии или договора. Они позволяют компании HP поставлять запасные части непосредственно конечному пользователю (то есть вам), чтобы можно было выполнить их замену. Воспользовавшись этой программой, вы сможете заменять неисправные части запасными в удобное для вас время.

Сведения об обслуживании HP

Чтобы найти авторизованных дилеров HP в США или Канаде, позвоните по телефону (800)-243-9816 (США) или (800)-387-3867 (Канада). Или посетите Web-узел по адресу <http://www.hp.com/go/cposupportguide>.

Для обслуживания изделия HP в других странах/регионах позвоните по номеру телефона службы поддержки для вашей страны/региона. См. рекламный листок, который прилагается к устройству.

Соглашения об обслуживании HP

Позвоните: 800-HPINVENT [(800)-474-6836 (США)] или (800)-268-1221 (Канада).

Послегарантийное обслуживание: (800)-633-3600.

Расширенное обслуживание: Позвоните: 800-HPINVENT [(800)-474-6836 (США)] или (800)-268-1221 (Канада). Или посетите Web-узел HP Supportpack and Care Pack™ по адресу <http://www.hpexpress-services.com/10467a>.

Панель инструментов HP

Для проверки состояния и параметров устройства, а также просмотра информации по устранению неполадок и электронной документации используйте программу Панель инструментов HP. Просмотр с помощью программы Панель инструментов HP возможен, когда устройство подключено непосредственно к компьютеру или к сети. Чтобы использовать Панель инструментов HP, необходимо выполнить полную установку программного обеспечения. См. [Управление устройством и его обслуживание](#).

Панель инструментов HP не поддерживается для операционных систем Macintosh.

Справка программного обеспечения

Программа сканирования HP, включенная в HP Color LaserJet 2820/2830/2840 «все в одном», содержит интерактивную справку с инструкциями по работе с программным обеспечением для этого устройства.

Содержание

1 Основные сведения об устройстве

Быстрый доступ к информации об устройстве	2
Ссылки в руководстве пользователя	2
Где получить дополнительные сведения	2
Конфигурации устройства	4
HP Color LaserJet 2820 «все в одном»	4
HP Color LaserJet 2830 «все в одном»	5
HP Color LaserJet 2840 «все в одном»	5
Функции устройства	6
Детали устройства	9
Вид спереди	9
Вид сзади	9
Интерфейсные порты	10
Панель управления	11

2 Программное обеспечение

Драйверы принтера	14
Программное обеспечение и поддерживаемые операционные системы	14
Советы по работе с программным обеспечением	16
Программное обеспечение для Windows	17
Программное обеспечение для Macintosh	18
Панель инструментов HP	18
Встроенный Web-сервер	18
Установка программного обеспечения	19
Удаление программного обеспечения для печати	21
Использование для удаления команды "Установка и удаление программ"	21
Удаление программного обеспечения для Macintosh	21

3 Характеристики носителя

Общие рекомендации	24
Плотность и формат поддерживаемого носителя	25
Условия хранения и печати	27

4 Использование устройства

Загрузка в лотки	30
Загрузка в лоток 1	30
Загрузка в дополнительный лоток 2	31
Загрузка документов для сканирования	32
Использование панели управления устройства	35
Изменение языка на экране панели управления устройства	35
Изменение формата носителя по умолчанию	35
Использование регуляторов громкости устройства	37

5 Печать

Печать из Windows	40
Печать из Windows	40
Печать на компьютерах Macintosh	41
Печать на компьютерах Macintosh	41
Драйверы принтера	42
Использование справки по драйверу принтера PCL (только для Windows)	42
Выбор источника	42
Выбор типа или формата	42
Печать в оттенках серого цвета	43
Создание и использование фоновых изображений	43
Печать нескольких страниц на одном листе (печать блоком)	43
Создание и использование готовых наборов	44
Масштабирование документов (Страница целиком)	44
Ускорение печати на бумаге формата Letter	45
Выбор местоположения для отпечатанного материала	46
Установка нестандартного формата бумаги	47
Печать на специальном носителе	48
Глянцевая бумага	48
Цветная бумага	48
Печатные и фирменные бланки	48
Конверты	49
Плотная бумага	49
Плотная бумага HP LaserJet	50
Этикетки	50
Прозрачные пленки	50
Печать первой страницы на другой бумаге	52
Двусторонняя печать (вручную)	53
Двусторонняя печать вручную	53
Печать буклетов	54
Печать буклетов	54
Отмена задания печати	56

6 Цветная печать

Изменение параметров	58
Использование цвета	59
Выбор носителя	59
HP ImageREt 2400	59
Управление параметрами цвета	60
Печать в оттенках серого	60
Сравнение автоматической и ручной настройки цвета	60
Параметры регулировки цвета вручную	60
Система цветоподбора	62

7 Копирование

Запуск задания копирования	64
Отмена задания копирования	65
Настройка качества копирования	66
Настройка качества копирования для текущего задания	66
Настройка качества копирования по умолчанию	66
Настройка параметра контрастности (светлее/темнее)	67
Настройка параметра контрастности для текущего задания	67
Настройка параметра контрастности по умолчанию	67
Уменьшение или увеличение копий	68

Уменьшение или увеличение копий для текущего задания	69
Изменение размера копии по умолчанию	70
Изменение параметра сортировки копий	71
Изменение параметра по умолчанию для сортировки копий	71
Изменение числа копий	72
Изменение числа копий для текущего задания	72
Изменение числа копий по умолчанию	72
Копирование фотографий, двусторонних оригиналов или книг	73
Копирование фотографий	73
Копирование стопки из нескольких страниц двусторонних документов	73
Копирование книги	74

8 Факс

Настройка параметров факса	77
Ввод текста с панели управления	77
Установка времени и даты	78
Установка заголовка факса	78
Отправка факсов	79
Настройка разрешения факса для текущего отправляемого задания	79
Отправка факса одному получателю	79
Отправка факса нескольким получателям	80
Отправка факса с помощью записи группового набора	80
Отправка факса группе получателей вручную (отправка факса специально созданной группе)	81
Использование набора номера вручную	82
Использование ручного набора с устройством автоматической подачи документов (АПД)	82
Использование ручного набора с планшетным сканером	82
Повторный набор номера вручную	83
Повторный набор вручную	83
Отмена задания факса	84
Отмена текущего задания факса	84
Отмена задания факса исходя из состояния задания факса	84
Отправка факсов с использованием программного обеспечения	85
Отправка факсов с помощью программного обеспечения (Windows 2000 или XP)	85
Отправка факсов с помощью программного обеспечения (Mac OS 10.2 или 10.3)	86
Отправка факса с помощью приложений сторонних разработчиков, таких как Microsoft Word (для всех операционных систем)	86
Прием факсов	87
Прием факсов, когда слышны факсимильные тоны	87
Отправка факса путем набора с телефона	88
Отправка факса путем набора с телефона	88
Настройка параметров контрастности по умолчанию	89
Настройка параметров контрастности по умолчанию	89
Изменение настройки разрешения по умолчанию	90
Изменение настройки разрешения по умолчанию	90
Изменение настройки размеров стеклянной рамки по умолчанию	91
Изменение настройки размеров стеклянной рамки по умолчанию	91
Выбор режима набора номера — тональный или импульсный	92
Выбор тонального или импульсного набора	92
Изменение параметров повторного набора	93
Изменение параметра повторного набора при сигнале "занято"	93
Изменение параметра повторного набора при неполучении ответа	93

Изменение параметра повторного набора при ошибке факсимильного взаимодействия	94
Прием факсов на компьютер	95
Отключение параметра "Прием на ПК" с помощью панели управления	95
Настройка режима ответа	96
Установка режима ответа	96
Изменение мелодии звонка для ответа на вызов	97
Изменение мелодии звонка для ответа на вызов	97
Изменение настройки числа звонков до ответа	98
Использование настройки числа звонков до ответа	98
Установка числа звонков до ответа	99
Изменение параметров автоуменьшения для входящих факсов	100
Изменение автоуменьшения для входящих факсов	100
Блокирование и разблокирование номеров факсов	101
Блокирование или разблокирование номера факса	101
О Записи ускоренного набора, "быстрые" клавиши и записи группового набора	102
Программирование записей ускоренного набора и клавиш "одного нажатия"	102
Удаление записей ускоренного набора и клавиш "одного нажатия"	103
Программирование записей ускоренного набора и клавиш "одного нажатия"	103
Управление записями группового набора	104
Использование символов набора	107
Добавление паузы	107
Вставка префикса набора	108
Установка префикса набора	108
Отправка отложенного факса	109
Отправка отложенного факса	109
Изменение настройки обнаружения сигнала линии	110
Изменение настройки обнаружения сигнала линии	110
Использование кодов оплаты	111
Изменение настройки кодов оплаты	111
Использование кодов оплаты	111
Повторная печать факса	112
Повторная печать факса	112
Настройка параметров печати факсов	112
Удаление факсов из памяти	113
Удаление факсов из памяти	113
Использование переадресации факса	114
Использование переадресации факса	114
Получение факсов с помощью дополнительного телефона	115
Получение факсов с помощью дополнительного телефона	115
Использование факсимильного опроса	116
Опрос другого факсимильного аппарата (запрос на отправку с него факса)	116
Изменение режима обнаружения пауз	117
Изменение режима обнаружения пауз	117
Штампование принятых факсов	118
Включение штампования полученных факсов	118
Настройка режима исправления ошибок факса	119
Изменение параметра исправления ошибок	119
Изменение настройки V.34	120
Изменение настройки V.34	120

9 Сканирование

Знакомство со способами сканирования	122
Сканирование с помощью панели управления устройства (Windows)	123
Программирование клавиши "Сканировать в"	123

Сканирование в сообщение электронной почты	123
Сканирование в папку	124
Отмена задания сканирования	125
Сканирование с помощью HP Director (Windows)	126
Запуск HP Director	126
Сканирование с помощью устройства и HP Director (Macintosh)	127
Сканирование в сообщение электронной почты	127
Сканирование в файл	128
Сканирование в приложение	128
Использование постраничного сканирования	129
Сканирование с помощью TWAIN- и WIA-совместимого приложения	130
Использование TWAIN- и WIA-совместимых приложений	130
Сканирование фотографии или книги	132
Копирование фотографий	132
Сканирование книги	132
Сканирование с помощью программы оптического распознавания символов (OCR)	134
Программа Readiris	134
Разрешение и цветопередача сканера	135
Указания по выбору параметров разрешения и цветопередачи	135
Цветопередача	136

10 Фотографии

Установка карты памяти	138
Изменение параметров по умолчанию	139
Изменение параметров по умолчанию для задания печати	140
Печать фотографий непосредственно с карты памяти	141
Печать фотографий с листа пробных отпечатков	142
Печать индексной страницы	143

11 Как выполнить?

Печать. Как выполнить?	146
Печать на специальном носителе, таком как глянцевая бумага или фотобумага	147
Печать на обеих сторонах бумаги	148
Печать на конвертах и носителе нестандартного формата	149
Изменение параметров печати устройства, таких как громкость или качество печати в программе «Панель инструментов HP»	149
Печать документов с компьютера только в черно-белом цвете.	150
Сеть. Как выполнить?	151
Установка устройства и его использование в сети	151
Задание сетевого пароля	154
Фото. Как выполнить?	155
Печать фотографии с карты памяти	155
Печать всех фотографий, хранящихся на карте памяти	155
Разрешение и запрет использования карт памяти	155
Лист пробных отпечатков	157
Сохранение фотографий с карты памяти на компьютер	157
Копирование. Как выполнить?	159
Изменение параметров копирования, таких как число копий, в программе «Панель инструментов HP»	159
Уменьшение или увеличение оригинала	159
Факс. Как выполнить?	160
Отправка факса с устройства	160

Изменение параметров отправки и получения факса, таких как режим ответа, с помощью программы «Панель инструментов HP»	160
Создание титульной страницы факса	161
Отправка факса со своего компьютера	162
Прием факсов на свой компьютер	164
Настройка быстрого набора	164
Переадресация полученных факсов на другой номер факса	165
Просмотр и печать полученных ранее факсов	165
Добавление или удаление контактной информации	165
Импорт контактной информации из других источников	167
Создание списка новой группы	168
Создание списка новой группы	168
Изменение параметров разрешения и контрастности и оптимизация их для каждого факса	169
Сканирование. Как выполнить?	170
Управление сканированием с панели управления устройства	170
Настройка параметров кнопки «Сканировать в» на панели управления	170
Сканирование в папку на локальном компьютере	171
Сканирование в сообщение электронной почты	171
Добавление или изменение адресов для сканирования в сообщения электронной почты	171
Добавление или изменение папок для сканирования в папку	172
Прочее. Как выполнить?	174
Отправка на компьютер сообщений о необходимости заправки	174
Получение сообщений о недостаточном количестве тонера по электронной почте	174
Обслуживание устройства	174
Просмотр элементов меню панели управления устройства	175
Замена картриджей	175
Замена барабана передачи изображений	177
Устранение замятий	179
Заказ новых расходных материалов	184

12 Управление устройством и его обслуживание

Страницы с информацией	186
Демонстрационная страница	186
Страница использования	186
Страница конфигурации	186
Страница состояния расходных материалов	188
Панель инструментов HP	190
Просмотр программы Панель инструментов HP	190
Вкладка «Статус»	191
Вкладка «Факс»	191
Вкладка «Сканировать в»	192
Вкладка «Устранение неполадок»	192
Вкладка «Документация»	193
Страницы параметров устройства	193
Панель инструментов HP ссылки	195
Другие ссылки	195
Macintosh Configure Device (Mac OS 10.2 и 10.3)	196
Просмотр Macintosh Configure Device	196
Встроенный Web-сервер	197
Возможности	197
Отчеты и журналы факса	198
Печать журнала активности факса	198

Печать отчета о факсимильных вызовах	199
Настройка времени печати отчетов о факсимильных вызовах	199
Включение первой страницы каждого факса в отчет о факсимильных вызовах ..	200
Печать отчета телефонной книги	200
Печать отчета о кодах оплаты	201
Печать списка заблокированных факсов	201
Печать всех отчетов о факсах	201
Очистка устройства	202
Очистка корпуса	202
Очистка стекла сканера	202
Очистка подложки крышки	203
Очистка пути прохождения бумаги	204
Замена устройства автоматической подачи документов (АПД)	206
Замена АПД	206
Замена узла захватывающего ролика устройства автоматической подачи документов (АПД)	208
Замена узла захватывающего ролика устройства АПД	208
Очистка узла захватывающего ролика устройства АПД	211
Очистка узла захватывающего ролика устройства АПД	211

13 Управление расходными материалами

Проверка состояния и заказ расходных материалов	214
Проверка состояния и заказ расходных материалов с помощью панели управления	214
Проверка состояния и заказ расходных материалов с помощью Панель инструментов HP	214
Хранение расходных материалов	215
Замена и вторичная переработка расходных материалов	216
Политика фирмы HP относительно расходных материалов других производителей	217
Переустановка принтера для использования расходных материалов других производителей	217
Горячая линия HP по расследованию подделок	218
Замена картриджа	219
Замена картриджа	219
Замена барабана передачи изображений	221
Замена барабана передачи изображений	221

14 Устранение неполадок

Стратегия поддержки	224
Процедура устранения неполадок	225
Контрольный список по устранению неисправностей	225
Сообщения панели управления	231
Предупреждения	231
Сообщения о критических ошибках	242
Устранение замятий	247
Замятия носителей в устройстве	247
Замятие носителя в устройстве автоматической подачи документов (АПД)	250
Проблемы при печати	254
Проблемы с качеством печати	254
Неполадки с носителем	264
Неполадки печати	266
Неполадки сканирования	268
Неполадки сканирования изображений	268
Неполадки с качеством сканирования	271

Неполадки копирования	273
Предотвращение неполадок	273
Неполадки с изображением	273
Неполадки с носителем	275
Неполадки печати	277
Неполадки с факсом	278
Проблемы с получением факсов	278
Проблемы с отправкой факсов	281
Неполадки с голосовыми вызовами	285
Неполадки с носителем	285
Неполадки печати	287
Неполадки с картой памяти	288
Отсутствуют нужные файлы или файлы отсутствуют вообще	288
Не печатается индексная страница	288
Не печатается лист пробных отпечатков	289
Лист пробных отпечатков не удастся отсканировать	289
Неполадки печати фотографий	290
Средства устранения неполадок	293
Страницы и отчеты	293
Отчеты факса	294
Панель инструментов HP	295
Меню «Сервис»	296
На экране панели управления устройства отображаются черные линии или точки или с экрана пропадает изображение	298

Приложение А Информация о принадлежностях и способе их заказа

Расходные материалы	300
Память	301
Кабели и интерфейсные дополнительные принадлежности	302
Принадлежности для работы с бумагой	303
Бумага и другие носители для печати	304
Детали для самостоятельной замены пользователем	306
Дополнительная документация	307

Приложение Б Обслуживание и поддержка

Заявление Hewlett-Packard об ограниченной гарантии	309
Ограниченная гарантия на картридж и барабан	311
Ограниченные гарантийные обязательства для комплекта закрепления изображений Image Fuser Kit и пакета передачи изображений Image Transfer Kit для устройств Color LaserJet	312
Возможность поддержки и обслуживания	313
соглашение об обслуживании HP	313
Соглашения об обслуживании на месте	313

Приложение В Характеристики устройства

Приложение Г Регламентирующая информация

Введение	317
Акт защиты потребителей телефонных услуг (США)	318
Соответствие требованиям IC CS-03	319
Положения ЕС для эксплуатации телекоммуникационного оборудования	320
Положения Новой Зеландии об эксплуатации телекоммуникационного оборудования	321

Программа Environmental Product Stewardship (экологической чистоты изделия)	322
Образование озона	322
Потребление электроэнергии	322
Расходные материалы для печати HP LaserJet	322
Netherlands	324
Taiwan	324
Заявление о соответствии	325
Заявление о соответствии	326
Положения о безопасности для конкретных стран/регионов	327
Laser safety statement	327
Canadian DOC statement	327
Korean EMI statement	327
Finnish laser statement	328

Глоссарий

Указатель

1

Основные сведения об устройстве

В этом разделе содержится информация по следующим темам:

- [Быстрый доступ к информации об устройстве](#)
- [Конфигурации устройства](#)
- [Функции устройства](#)
- [Детали устройства](#)

Быстрый доступ к информации об устройстве

Ссылки в руководстве пользователя

- [Детали устройства](#)
- [Панель управления](#)
- [Устранение неполадок](#)

Где получить дополнительные сведения

При работе с этим устройством можно пользоваться несколькими справочными руководствами. См. <http://www.hp.com/support/clj2800series>.

Установка устройства

Руководство по началу работы (в печатном виде) . Пошаговые инструкции для установки и настройки устройства. Это руководство прилагается к устройству.

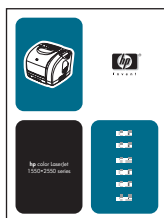

Анимированное руководство по началу работы. Пошаговые инструкции для установки и настройки устройства. Это руководство находится на компакт-диске, прилагаемом к устройству.

Руководства по установке дополнительных принадлежностей и расходных материалов. В этих руководствах приводятся подробные инструкции по установке дополнительных принадлежностей и расходных материалов к устройству.



Использование устройства

Руководство пользователя. Подробные сведения по работе с устройством и устранению неполадок. Это руководство находится на компакт-диске, прилагаемом к устройству. Оно также доступно с помощью программы Панель инструментов HP.

Руководство пользователя также можно найти в Интернете (в формате HTML).
Посетите Web-узел <http://www.hp.com/support/clj2800series>. Установив соединение, выберите раздел **Manuals**.



Интерактивная справка. Содержит сведения о параметрах устройства, которые имеются в драйверах принтера. Для просмотра файла справки откройте интерактивную справку из драйвера принтера.

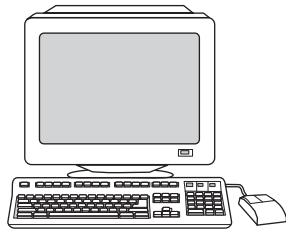

Конфигурации устройства

Устройство можно приобрести с описанными ниже конфигурациями.

HP Color LaserJet 2820 «все в одном»

Принтер, сканер, копировальное устройство HP Color LaserJet 2820 «все в одном» является четырехцветным лазерным принтером, выполняющим печать на бумаге формата Letter со скоростью до 20 страниц в минуту (стр./мин.) в черно-белом режиме, до 19 стр./мин. на бумаге формата A4 и 4 стр./мин. на бумаге Letter/A4 в цветном режиме. В комплект поставки принтера входит драйвер PCL 6; принтер также может выполнять эмуляцию HP PostScript Level 3.

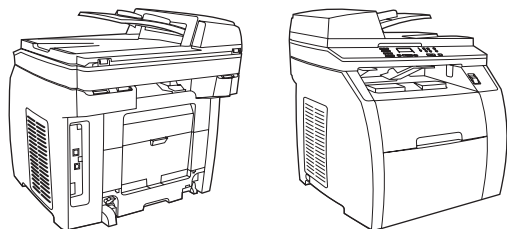

- **Лотки.** Устройство оснащено многоцелевым лотком (лоток 1), в который можно поместить до 125 листов разного носителя или 10 конвертов.
- **Картриджи.** Данная модель поставляется с цветными картриджами (голубым, желтым и пурпурным), которые предназначены для печати до 2000 страниц при 5-процентном покрытии. Кроме того, прилагается черный картридж, который предназначен для печати до 5000 страниц при 5-процентном покрытии. (Типичное деловое письмо имеет 5-процентное покрытие.)
- **Подключение.** Устройство оснащено высокоскоростным портом универсальной последовательной шины (USB 2.0) и портом для подключения к сети 10/100Base-T.
- **Память.** Устройство поставляется с оперативным запоминающим устройством (ОЗУ) объемом 96 Мб.
- **Обработка бумаги.** Устройство оснащено планшетным сканером и устройством для автоматической подачи документов (АПД) емкостью 50 листов.
- **Возможность расширения.** В устройстве имеется один свободный разъем DIMM для установки дополнительной памяти, а также для поддержки дополнительных шрифтов. Память можно увеличить до 224 Мб.

HP Color LaserJet 2830 «все в одном»

Принтер, сканер, факс, копировальное устройство HP Color LaserJet 2830 «все в одном» обладает такими же возможностями, что и HP Color LaserJet 2820 «все в одном», и включает факс-модем V.34 и 4 Мб флэш-памяти для хранения страниц факса. Кроме того, эта модель поставляется со стандартными цветными картриджами большого объема, рассчитанными на печать до 4000 страниц (с 5% покрытием).

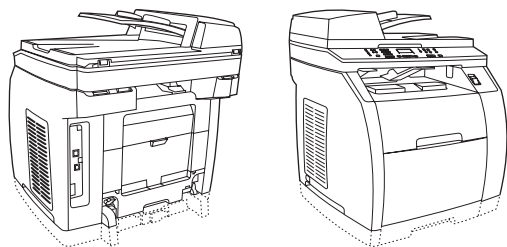

HP Color LaserJet 2840 «все в одном»

Принтер, сканер, факс, копировальное устройство HP Color LaserJet 2840 «все в одном» обладает такими же возможностями, что и HP Color LaserJet 2830 «все в одном», включая цветные картриджи большого объема, рассчитанные на печать до 4000 страниц (с 5% покрытием), лоток (лоток 2) на 250 листов для бумаги стандартного формата. Данная модель поддерживает также использование карт памяти.

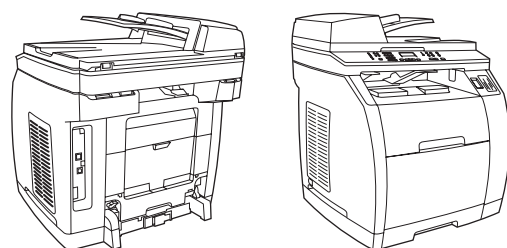

Функции устройства

Функции	HP Color LaserJet 2820/2830/2840 «все в одном»
Цветная печать	<ul style="list-style-type: none">• Возможность полноцветной лазерной печати с использованием 4 цветов: голубого, пурпурного, желтого и черного (СМΥК). <p>Дополнительную информацию см. в разделе Цветная печать.</p>
Копирование	<ul style="list-style-type: none">• Возможность полноцветного копирования со стекла сканера с бумагой формата Letter/A4.• Имеется устройство автоматической подачи документов (АПД), позволяющее ускорить и повысить эффективность копирования многостраничных документов. <p>Дополнительную информацию см. в разделе Копирование.</p>
Факс	<ul style="list-style-type: none">• Устройства Модели HP Color LaserJet 2830/2840 «все в одном» содержат полнофункциональный факс, совместимый со стандартом V.34, обладают функциями телефонной книги, факсимильного опроса и отложенных факсов. <p>Дополнительную информацию см. в разделе Факс.</p>
Сканирование	<ul style="list-style-type: none">• Возможность полноцветного сканирования (24 бит, 1200 пикселей на дюйм (п/д)) со стекла сканера с бумагой формата Letter/A4.• Имеется устройство автоматической подачи документов (АПД), позволяющее ускорить и повысить эффективность сканирования многостраничных документов. <p>Дополнительную информацию см. в разделе Сканирование.</p>
Высокая скорость печати	<ul style="list-style-type: none">• Печать черным цветом на бумаге формата Letter выполняется со скоростью до 20 стр./мин., а на A4 — до 19 стр./мин. Печать в цвете на бумаге формата A4/Letter выполняется со скоростью до 4 стр./мин.

Функции	HP Color LaserJet 2820/2830/2840 «все в одном»
Отличное качество печати	<ul style="list-style-type: none"> ● Реальное разрешение 600 на 600 точек на дюйм (т/д) с технологией Image Ret 2400 для текста и графики. ● Настраиваемые параметры для оптимизации качества печати. ● В картридже HP UltraPrecise используется специальный тонкодисперсный порошок, что обеспечивает получение более контрастного текста и графики.
Функции драйвера принтера	<ul style="list-style-type: none"> ● Высокая производительность печати, встроенные технологии масштабирования Intellifont и TrueType и улучшенные возможности работы с изображениями являются преимуществами языка PCL 6.
Автоматическое переключение языков	<ul style="list-style-type: none"> ● При печати задания устройство автоматически определяет подходящий язык и переключается на него (например в режим PS или PCL 6).
Интерфейсные соединения	<ul style="list-style-type: none"> ● Высокоскоростной порт USB 2.0 (не поддерживается в Windows NT). ● Сетевой порт Ethernet 10/100 (RJ45).
Работа в сети	<ul style="list-style-type: none"> ● TCP/IP <ul style="list-style-type: none"> ● LPD ● 9100
Разъем для карт памяти (только в HP Color LaserJet 2840 «все в одном»)	<p>Устройство может считывать карты памяти следующих типов:</p> <ul style="list-style-type: none"> ● CompactFlash ● Ultra CompactFlash ● Smart Media ● Memory Stick ● Secure Digital ● Multi Media Card ● XD Card <p>Дополнительную информацию см. в разделе Фотографии.</p>

Функции	HP Color LaserJet 2820/2830/2840 «все в одном»
Дополнительная память и расширение памяти	<ul style="list-style-type: none"> ● Устройство поставляется с 96 Мб памяти, которая может быть расширена до 224 Мб с помощью дополнительного модуля DIMM. Для печати большинства документов достаточно стандартного объема памяти благодаря технологии Memory Enhancement (MEt). С помощью технологии MEt данные автоматически сжимаются, что позволяет удваивать память устройства, обеспечивая печать более сложных заданий при имеющемся объеме памяти.
Энергосбережение	<ul style="list-style-type: none"> ● Устройство автоматически снижает потребление электроэнергии при отсутствии заданий печати. ● Будучи участником программы ENERGY STAR®, компания Hewlett-Packard определила, что данное изделие удовлетворяет рекомендациям ENERGY STAR® по экономии электроэнергии. ENERGY STAR® является зарегистрированным в США торговым знаком управления по охране окружающей среды США.
Экономичная печать	<ul style="list-style-type: none"> ● Печать нескольких страниц на одном листе бумаги и двусторонняя печать с ручной подачей позволяет сэкономить бумагу. См. Печать нескольких страниц на одном листе (печать блоком) и Двусторонняя печать (вручную).
Расходные материалы	<ul style="list-style-type: none"> ● На странице состояния расходных материалов указываются уровни расходного материала, оставшегося в картридже и барабане передачи изображений. Данные действительны только для расходных материалов HP. ● Конструкция картриджа позволяет избежать встряхивания. ● Определение картриджей HP. ● Возможность заказа расходных материалов.
Специальные возможности	<ul style="list-style-type: none"> ● Электронное руководство пользователя, совместимое с программами чтения текста с экрана. ● Картриджи и барабан передачи изображений можно устанавливать одной рукой. ● Все дверцы и крышки открываются одной рукой.

Детали устройства

Перед использованием устройства ознакомьтесь с его деталями и блоками.

Вид спереди

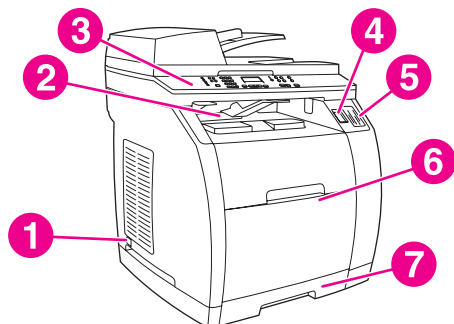

- 1 Выключатель питания
- 2 Верхний приемник (лицом вниз)
- 3 панель управления
- 4 Клавиша открытия сканера
- 5 Разъемы платы памяти (только в HP Color LaserJet 2840 «все в одном»)
- 6 Лоток 1
- 7 Лоток 2 (прилагается только к модели HP Color LaserJet 2840 «все в одном»)

Вид сзади

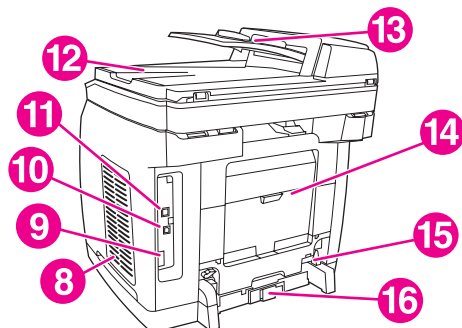

- 8 Дверца DIMM
- 9 Порты факса (только в модели Модели HP Color LaserJet 2830/2840 «все в одном»)
- 10 Высокоскоростной порт USB 2.0
- 11 Сетевой порт
- 12 Выходной приемник АПД
- 13 Входной лоток АПД
- 14 Задняя выходная дверца (лицом вверх)
- 15 Разъем питания
- 16 Регулятор длины бумаги лотка 2

Интерфейсные порты

Устройство оборудовано двумя интерфейсными портами: сетевым портом 10/100Base-T (RJ-45) и высокоскоростным портом USB 2.0. Модель HP Color LaserJet 2830/2840 «все в одном» также имеет порты факса.

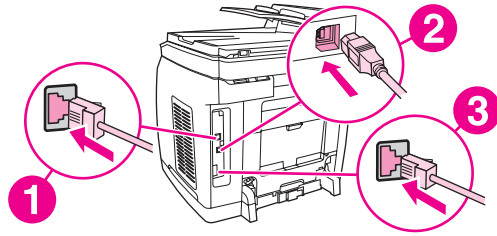

- 1 Сетевой порт
- 2 Высокоскоростной порт USB 2.0
- 3 Порты факса (только в модели HP Color LaserJet 2830/2840 «все в одном»)

Панель управления

Компоненты панели управления устройства см. на следующих рисунках.

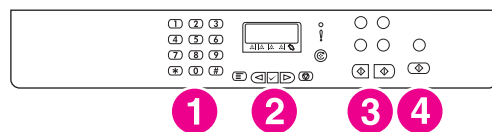

Принтер, сканер, копировальное устройство HP Color LaserJet 2820 «все в одном»

- 1 **Алфавитно-цифровые клавиши.** Служат для ввода данных на экране панели управления устройства и для набора телефонных номеров при передаче факсов. Дополнительную информацию см. в разделе [Факс](#).
- 2 **Элементы управления меню и отменой заданий.** Служат для выбора элементов меню, определения состояния устройства и для отмены текущего задания.
- 3 **Элементы управления копированием.** Служат для изменения часто используемых параметров по умолчанию и для запуска копирования. Инструкции см. в разделе [Копирование](#).
- 4 **Элементы управления сканированием.** Служат для выполнения сканирования в сообщения электронной почты или папку. Инструкции см. в разделе [Сканирование](#).

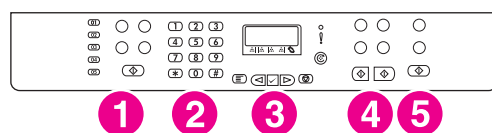

Принтер, сканер, факс, копировальное устройство HP Color LaserJet 2830 «все в одном»

- 1 **Элементы управления факсом.** Служат для изменения часто используемых параметров факса. Дополнительную информацию см. в разделе [Факс](#).
- 2 **Алфавитно-цифровые клавиши.** Служат для ввода данных на экране панели управления устройства и для набора телефонных номеров при передаче факсов. Дополнительную информацию см. в разделе [Факс](#).
- 3 **Элементы управления меню и отменой заданий.** Служат для выбора элементов меню, определения состояния устройства и для отмены текущего задания.
- 4 **Элементы управления копированием.** Служат для изменения часто используемых параметров по умолчанию и для запуска копирования. Инструкции см. в разделе [Копирование](#).
- 5 **Элементы управления сканированием.** Служат для выполнения сканирования в сообщения электронной почты или папку. Инструкции см. в разделе [Сканирование](#).

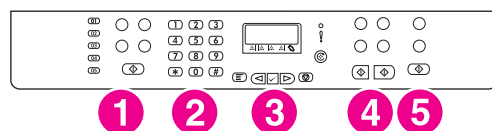

Принтер, сканер, факс, копировальное устройство HP Color LaserJet 2840 «все в одном»

- 1 **Элементы управления факсом.** Служат для изменения часто используемых параметров факса. Дополнительную информацию см. в разделе [Факс](#).
- 2 **Алфавитно-цифровые клавиши.** Служат для ввода данных на экране панели управления устройства и для набора телефонных номеров при передаче факсов. Дополнительную информацию см. в разделе [Факс](#).
- 3 **Элементы управления меню и отменой заданий.** Служат для выбора элементов меню, определения состояния устройства и для отмены текущего задания.
- 4 **Элементы управления копированием.** Служат для изменения часто используемых параметров по умолчанию и для запуска копирования. Инструкции см. в разделе [Копирование](#).
- 5 **Элементы управления фотографией и сканированием.** Служат для печати фотографий с карт памяти или для сканирования в сообщении электронной почты или папку. Дополнительную информацию см. в разделе [Фотографии](#).

2

Программное обеспечение

В этом разделе приводится информация по следующим темам:

- [Драйверы принтера](#)
- [Удаление программного обеспечения для печати](#)

Драйверы принтера

Программное обеспечение и поддерживаемые операционные системы

Чтобы без затруднений установить устройство и пользоваться всеми его функциями, HP настоятельно рекомендует устанавливать именно прилагаемое программное обеспечение. Не все ПО доступно на всех языках. Для получения инструкций по установке обратитесь к руководству по началу работы и просмотрите файл Readme для получения информации о самом последнем программном обеспечении.

Самые последние драйверы, дополнительные драйверы и другое программное обеспечение можно получить через Интернет и из других источников. Если у вас нет доступа в Интернет, см. [Обслуживание и поддержка](#).

Устройство поддерживает следующие операционные системы:

- Microsoft® Windows® 98 второго издания, Windows 2000, Windows Millennium Edition (Me) и Windows XP (32-разрядная версия)
- Windows NT 4.0 и Windows XP (64-разрядная версия): только драйвер, другое ПО не используется
- Macintosh OS 9.2.2, OS 10.2 и 10.3
- UNIX®, Linux и OS/2 (с ограниченной функциональностью)
- Windows Server 2003 (драйвер принтера, только через Интернет)

В таблицах приведен список программного обеспечения, доступного для конкретной операционной системы. Полная установка программного обеспечения доступна только в операционных системах Windows 2000 и Windows XP, если они отвечают рекомендуемым системным требованиям. Дополнительные сведения об установке программного обеспечения см. в разделе [Установка программного обеспечения](#).

HP Color LaserJet 2820/2830/2840 «все в одном» программное обеспечение

Функции	Windows 2000 и Windows XP ¹	Windows 98 второго издания, Windows ME	Windows NT	Macintosh OS 9.2.2	Macintosh OS 10.2, 10.3	UNIX®, Linux	OS/2
Программа установки для Windows	✓	✓					
Драйвер принтера PCL 6	✓	✓	✓				
Драйвер принтера PS	✓	✓	✓				
Программа сканирования	✓	✓		✓	✓		

HP Color LaserJet 2820/2830/2840 «все в одном» программное обеспечение (продолжение)

Функции	Windows 2000 и Windows XP ¹	Windows 98 второго издания, Windows ME	Windows NT	Macintosh OS 9.2.2	Macintosh OS 10.2, 10.3	UNIX®, Linux	OS/2
программа Панель инструментов HP	✓						
Программа установки для Macintosh				✓	✓		
Программное обеспечение факса (только для модели Модели HP Color LaserJet 2830/2840 «все в одном»)	✓			✓	✓		
Драйвер устройства хранения данных — карта памяти (только для модели HP Color LaserJet 2840 «все в одном»)	✓	✓					
Программа настройки устройства					✓		
HP Director	✓				✓		
HP Image Zone	✓						
Программа просмотра документов HP	✓						
Описание принтера Macintosh PostScript (PPD) и расширение диалоговых окон принтера (PDE)				✓	✓		
Драйверы IBM							✓ ²

HP Color LaserJet 2820/2830/2840 «все в одном» программное обеспечение (продолжение)

Функции	Windows 2000 и Windows XP ¹	Windows 98 второго издания, Windows ME	Windows NT	Macintosh OS 9.2.2	Macintosh OS 10.2, 10.3	UNIX®, Linux	OS/2
Сценарии моделей						✓ ³	

¹В 64-битной версии Windows XP поддерживаются только драйверы принтера.

²Доступно на Web-узле HP.

³Доступно на Web-узле HP. Предназначено не только для данного устройства.

Советы по работе с программным обеспечением

Далее дано несколько советов по работе с ПО устройства.

Как получить доступ к функциям устройства?

Функции устройства доступны в драйвере принтера. Некоторые функции, например формат бумаги и ориентация страницы, доступны из программы, которая используется для создания файла. По возможности изменяйте параметры в программе, так как эти изменения переопределяют изменения, выполненные в драйвере принтера.

Доступ к дополнительным функциям устройства возможен из драйвера принтера (или с помощью диалогового окна **Print** операционных систем Macintosh). Чтобы открыть драйвер принтера Windows, выполните следующие действия:

1. На панели задач Windows щелкните **Пуск**, выберите команду **Настройка**, а затем **Принтеры**.
 - В Windows XP щелкните **Пуск** и затем выберите команду **Принтеры и факсы**.Будет открыто диалоговое окно.
2. Правой кнопкой мыши щелкните на нужном драйвере и выберите команду **Настройка печати**.

Драйвер будет открыт, и можно будет выполнить изменения.

Ряд возможностей и функций устройства также доступны с помощью программы Панель инструментов HP (недоступны в Macintosh). Для получения дополнительной информации о Панели инструментов HP см. интерактивную справку Панели инструментов HP.

На компакт-дисках устройства имеется программа сканирования HP. Для получения дополнительной информации о программе сканирования HP см. интерактивную справку о программном обеспечении.

Как получить самое последнее программное обеспечение?

Если нужно найти и установить обновления программного обеспечения, их можно найти и загрузить из Интернета или с FTP-серверов HP.

Загрузка драйверов

1. Посетите Web-узел <http://www.hp.com>. Выберите ссылку **support & drivers**.

2. В качестве названия изделия укажите `color laserjet 2800`. Web-страница поиска драйверов может быть на английском языке, но сами драйверы можно загрузить на различных языках.

Если у вас нет доступа в Интернет, свяжитесь с центром поддержки заказчиков HP. См. раздел [Обслуживание и поддержка](#) или рекламный листок, который прилагается к устройству. Дополнительная информация о данном выпуске приведена в файле `Readme`.

Какое другое программное обеспечение доступно?

На компакт-дисках устройства имеется программа сканирования HP. Для получения дополнительной информации о прилагаемом программном обеспечении и поддерживаемых языках см. файл `Readme`, который находится на компакт-дисках HP Color LaserJet 2820/2830/2840 «все в одном».

Программное обеспечение для Windows

При установке программного обеспечения для Windows можно подключить устройство непосредственно к компьютеру с помощью кабеля USB или подключить его к сети с использованием внутреннего сервера печати. Для получения инструкций по установке обратитесь к руководству по началу работы и просмотрите файл `Readme` для получения информации о самом последнем программном обеспечении.

Следующее программное обеспечение доступно для всех пользователей устройства независимо от того, подключено ли устройство непосредственно к компьютеру с помощью кабеля USB или к сети с помощью сервера печати.

Драйверы принтера

Драйвер принтера является программным компонентом, который обеспечивает доступ к функциям устройства, а также обеспечивает взаимодействие компьютера с устройством. Для получения помощи по использованию драйвера принтера см. раздел [Использование справки](#).

Выберите драйвер принтера в соответствии с тем, как используется устройство.

- Драйвер PCL 6 позволяет воспользоваться всеми преимуществами функций устройства.
- Для совместимости с PostScript (PS) используйте драйвер принтера PS. При использовании этого драйвера некоторые функции устройства будут недоступны.

В зависимости от выбранного драйвера устройство автоматически переключается между эмуляцией языка HP PostScript Level 3 и языком PCL.

Использование справки

В драйвере принтера имеются диалоговые окна **справки**, которые вызываются нажатием кнопки **Справка**, нажатием клавиши **F1** на клавиатуре или с помощью символа знака вопроса (?), который располагается в правом верхнем углу диалоговых окон драйвера принтера. Диалоговые окна **справки** содержат подробную информацию о конкретном драйвере принтера. Справка драйвера принтера отделена от справки программы.

Программное обеспечение для Macintosh

В системе Mac 9.2.2 для работы с файлом PPD необходимо установить драйвер Apple LaserWriter 8. Используйте драйвер Apple LaserWriter 8, поставляемый с компьютером Macintosh. В системе Mac OS 10.2 и 10.3 для печати используется программа Print Center.

Для компьютеров Macintosh с устройством поставляется следующее программное обеспечение.

HP Director

HP Director — приложение для работы с документами. После загрузки документа в лоток устройства автоматической подачи документов (АПД) и подключения компьютера к данному устройству на экране компьютера появляется программа HP Director, с помощью которой можно отправить факс, отсканировать документ или изменить параметры устройства с помощью приложения Macintosh Configure Device.

В комплект также входит программа HP all-in-one Setup Assistant для установки очереди факса и печати.

Файлы PPD (Mac OS 9.2.2)

Файлы PPD в сочетании с драйвером LaserWriter предоставляют доступ к функциям принтера и обеспечивают связь между компьютером и устройством. Программа установки файлов PPD находится на компакт-диске HP Color LaserJet 2820/2830/2840 «все в одном» для Macintosh.

Файлы PDE (Mac OS 10.2 и 10.3)

Файлы PDE являются подключаемыми модулями, которые обеспечивают доступ к функциям устройства, таким как сведения о количестве копий, двусторонняя печать и параметры качества печати. Программа установки файлов PDE и другое программное обеспечение находится на компакт-диске HP Color LaserJet 2820/2830/2840 «все в одном» для Macintosh.

Панель инструментов HP

Для использования программы Панель инструментов HP необходимо выполнить полную установку программного обеспечения.

Панель инструментов HP содержит ссылки на сведения о состоянии устройства и справочную информацию, например на руководство пользователя. Кроме того, здесь предлагаются средства диагностики и устранения неисправностей. Дополнительную информацию см. в разделе [Управление расходными материалами](#).

Примечание

Для компьютеров Macintosh поддержка программы Панель инструментов HP не предусмотрена.

Встроенный Web-сервер

Встроенный Web-сервер представляет собой сетевой интерфейс, предоставляющий простой доступ к состоянию и конфигурации устройства, включая сетевую конфигурацию и возможность интеллектуальной печати.

Доступ к встроенному Web-серверу можно получить через сетевое подключение к устройству. Введите IP-адрес устройства в Web-браузере и перейдите на домашнюю страницу встроенного Web-сервера устройства. На домашней странице с помощью вкладок и меню навигации можно проверить состояние устройства, настроить устройство и проверить состояние расходных материалов.

Поддерживаемые браузеры:

- Microsoft Internet Explorer 5.0 или более поздних версий
- Netscape Navigator 4.75 или более поздних версий
- Opera 6.05 или более поздних версий
- Safari 1.2 или более поздних версий

Установка программного обеспечения

Если компьютер удовлетворяет минимальным рекомендуемым требованиям, то можно выбрать один из двух типов установки программного обеспечения с компакт-диска, входящего в комплект поставки устройства.

Обычная установка

Примечание

Этот параметр недоступен, если компьютер не удовлетворяет минимальным рекомендуемым требованиям. Дополнительные сведения о минимальных требованиях см. на коробке, в которую было упаковано устройство.

Это рекомендуемый параметр установки. Выберите этот параметр для установки программного обеспечения, необходимого для печати и сканирования с помощью компьютера, а также следующих программ.

- Панель инструментов HP. Эта программа позволяет легко контролировать и настраивать параметры устройства с помощью компьютера, а также предоставляет справку по работе с устройством и по устранению неполадок. Средство Панель инструментов HP обеспечивает доступ к телефонной книге факса и к журналам устройства с компьютера.

Дополнительные сведения о программе Панель инструментов HP см. в разделе Панель инструментов HP интерактивной справки после установки программного обеспечения.

- HP Image Zone. Эта программа позволяет просматривать, управлять и изменять изображения, загружать изображения напрямую с камеры или с карты памяти, а также предоставлять изображения для общего доступа. Кроме того, в ней имеются приложения для сканирования и для создания творческих проектов, таких как брошюры и листовки.

Дополнительные сведения о программе HP Image Zone см. в разделе HP Image Zone интерактивной справки после установки программного обеспечения.

- Программа просмотра документов HP. Данная программа позволяет просматривать и снабжать комментариями файлы форматов PDF и TIFF, а также выполнять экспорт документов в другие приложения. Кроме того, в ней имеется программа оптического распознавания символов (OCR), позволяющая сканировать документы и преобразовывать их в доступный для редактирования электронный вид.

Дополнительные сведения о программе Программа просмотра документов HP см. в разделе Программа просмотра документов HP интерактивной справки после установки программного обеспечения.

Минимальная установка

Для нормальной работы компьютера под управлением Windows 98 второго издания, Windows ME и других систем с недостаточным объемом памяти рекомендуется использовать минимальную установку.

При этом будет установлено программное обеспечение, необходимое для выполнения печати и сканирования с помощью компьютера. Однако это не позволит выполнять сканирование с устройства. Для устройства Принтер, сканер, факс, копировальное устройство HP Color LaserJet 2840 «все в одном» минимальная установка позволяет также просматривать карты памяти устройства с помощью проводника Windows.

Удаление программного обеспечения для печати

Для удаления программного обеспечения следуйте указаниям, которые приведены для вашей операционной системы.

Использование для удаления команды "Установка и удаление программ"

Для удаления программного обеспечения устройства в Windows воспользуйтесь утилитой **Установка и удаление программ**. Для этой утилиты **не требуется** наличие компакт-диска с программным обеспечением.

1. В меню **Пуск** выберите команду **Настройка** и щелкните **Панель управления**.
 - В Windows XP щелкните **Пуск** и выберите команду **Панель управления**.
2. Дважды щелкните на команде **Установка и удаление программ**.
3. Просмотрите список программ и щелкните **HP Color LaserJet 2820/2830/2840 «все в одном»**.
4. Щелкните **Удалить**.

Удаление программного обеспечения для Macintosh

Чтобы удалить программное обеспечение принтера с компьютера Macintosh, откройте Finder, перейдите в папку Applications/HP LaserJet aio/HP Uninstaller и запустите приложение.

3

Характеристики носителя

В этом разделе содержится информация о характеристиках качества носителя, общие рекомендации по его использованию и хранению.

- [Общие рекомендации](#)
- [Плотность и формат поддерживаемого носителя](#)
- [Условия хранения и печати](#)

Общие рекомендации

Некоторые типы носителя могут отвечать всем рекомендациям, изложенным в данном руководстве, но качество печати все равно может оказаться неудовлетворительным. Такая проблема может возникнуть при неправильном обращении с носителем, эксплуатации при неприемлемой температуре и влажности, а также вследствие других обстоятельств, контролировать которые компания Hewlett-Packard не в состоянии.

Перед закупкой крупных партий носителя убедитесь, что он отвечает требованиям, указанным в данном руководстве пользователя, а также в руководстве по носителям для печати принтеров семейства HP LaserJet *HP LaserJet Printer Family Print Media Guide*, с которым можно ознакомиться в Интернете по адресу: <http://www.hp.com/support/ljpaperguide>. Информацию о заказе см. в разделе [Информация о принадлежностях и способе их заказа](#).

ПРЕДУПРЕЖДЕНИЕ

Использование носителя, не соответствующего требованиям HP, может привести к повреждению принтера и необходимости его ремонта. На такой ремонт гарантия или соглашения на техническое обслуживание Hewlett-Packard не распространяются.

Данный принтер может работать с различными типами носителя, например с отрывной бумагой (включая бумагу, содержащую 100% переработанного волокна), конвертами, этикетками, прозрачной пленкой, глянцевой бумагой, плотной бумагой HP LaserJet и бумагой нестандартного формата. Такие свойства, как плотность, состав, волокнистость и содержание влаги являются важными факторами, влияющими на производительность принтера и качество печати. Использование носителя, не соответствующего требованиям, изложенным в этом руководстве, может привести к следующим проблемам:

- ухудшению качества печати
- частому замятию бумаги
- преждевременному износу механических деталей изделия с последующим ремонтом

Плотность и формат поддерживаемого носителя

Для получения оптимальных результатов используйте фотобумагу рекомендуемого формата плотностью от 75 до 90 г/м². Убедитесь в хорошем качестве бумаги, на которой нет разрезов, прорезей, разрывов, пятен, отслаивающихся частиц, пыли, морщин, а также скрученных и загнутых краев.

Примечание

В устройстве предусмотрена поддержка широкого диапазона стандартных и нестандартных форматов носителя для печати. Емкость лотков и приемников может варьироваться в зависимости от плотности и толщины носителя, а также от условий окружающей среды. Используйте только прозрачные пленки, предназначенные для цветных принтеров HP LaserJet. Прозрачные пленки для черно-белых и струйных принтеров не подходят для данного устройства.

Характеристики лотка 1

Носитель	Размеры ¹	Плотность	Емкость ²
Бумага	Минимум: 76 на 127 мм (3 на 5 дюймов)	От 60 до 177 г/м ² (от 16 до 47 ф.)	До 125 листов бумаги плотностью 75 г/м ² (20 ф.)
	Максимум: 216 на 356 мм (8,5 на 14 дюймов)		
Глянцевая бумага	Те же минимальные и максимальные размеры, что перечислены выше.	От 75 до 120 г/м ² (от 20 до 32 ф.)	Максимальная высота стопки: 12 мм (0,47 д.)
Бумага HP для обложек ³		203 г/м ² (75 ф.)	50 (обычно)
Прозрачные пленки и диапозитивы		Толщина: от 0,10 до 0,13 мм (от 3,9 до 5,1 мил)	50 (обычно)
Этикетки ⁴		Толщина: до 0,23 мм (до 9 мил)	50 (обычно)
Конверты		До 90 г/м ² (от 16 до 24 ф.)	до 10

¹Принтер поддерживает широкий диапазон стандартных и нестандартных форматов носителя для печати. Сверьтесь с программным обеспечением драйвера принтера относительно поддерживаемых форматов.

²Емкость загрузки может изменяться в зависимости от плотности и толщины носителя, а также от условий окружающей среды.

³Компания Hewlett-Packard не гарантирует приемлемых результатов при печати на других типах плотной бумаги.

⁴Гладкость: от 100 до 250 (Шеффилд)

Характеристики дополнительного лотка 2

Носитель	Размеры ¹	Плотность	Емкость ²
Letter	216 на 279 мм (8,5 на 11 дюймов)	От 60 до 105 г/м ² (от 16 до 28 ф.)	250 листов бумаги плотностью 75 г/м ² (20 ф.)
A4	210 на 297 мм (8,3 на 11,7 дюйма)		
A5	148 на 210 мм (5,8 на 8,3 дюйма)		
B5 (ISO)	176 на 250 мм (6,9 на 9,9 дюйма)		
B5 (JIS)	182 на 257 мм (7,2 на 10 дюймов)		
Executive	191 на 267 мм (7,3 на 10,5 дюйма)		
Legal	216 на 356 мм (8,5 на 14 дюймов)		
8,5 на 13 дюймов	216 на 330 мм (8,5 на 13 дюймов)		

¹Принтер поддерживает широкий диапазон стандартных и нестандартных форматов носителя для печати. Сверьтесь с программным обеспечением драйвера принтера относительно поддерживаемых форматов.

²Емкость загрузки может изменяться в зависимости от плотности и толщины носителя, а также от условий окружающей среды.

Форматы бумаги для устройства автоматической подачи документов (АПД)

Носитель	Размеры	Плотность или толщина	Емкость
Минимальный формат бумаги	127 на 127 мм (5 на 5 дюймов)	От 60 до 90 г/м ² (от 16 до 24 ф.)	50 листов (75 г/м ² ; 20 ф.)
Максимальный формат бумаги	216 на 381 мм (8,5 на 15 дюймов)	От 60 до 90 г/м ² (от 16 до 24 ф.)	50 листов (75 г/м ² ; 20 ф.)

Примечание

Если исходный документ является хрупким, тонким, толстым, слишком небольшим для АПД или фотографией, используйте для отправки факса (только для Модели HP Color LaserJet 2830/2840 «все в одном»), копирования и сканирования планшет сканера. Также планшет сканера применяется при копировании с использованием функции "под размер страницы". Планшет сканера обеспечивает наилучшее разрешение при отправке факсов, копировании и сканировании.

Условия хранения и печати

Наилучшими условиями для печати и хранения носителя являются комнатная температура и умеренная влажность. Следует помнить, что бумага быстро впитывает и теряет влагу.

Тепловое воздействие в сочетании с влажностью приводит к повреждению бумаги. Тепло способствует испарению влаги из бумаги, в то время как охлаждение вызывает конденсацию влаги на листе. Нагревательные системы и кондиционеры воздуха удаляют большую часть влаги из помещения. Как только бумага извлекается из упаковки и начинает использоваться, она теряет влагу, что приводит к появлению полос и загрязнению тонером. Влажная погода или водяные охладители способствуют повышению влажности в помещении. Как только бумага извлекается из упаковки и начинает использоваться, она впитывает избыточную влагу, что приводит к получению слабо отпечатанных и непропечатанных оттисков. Кроме того, в процессе поглощения и испарения влаги бумага деформируется. Эти причины могут вызвать замятия бумаги.

Таким образом, условия хранения и использования бумаги являются такими же важными факторами, как и процесс ее изготовления. Условия хранения бумаги непосредственно воздействуют на эффективность подачи и качество печати.

Следует приобретать бумагу в таких количествах, которые позволяют хранить ее только в течение короткого времени (около трех месяцев). Бумага, которая хранится дольше, может подвергаться воздействию высокой температуры и влажности, что может привести к ее повреждению. Планирование является важным фактором, позволяющим избежать повреждения бумаги, хранящейся в больших количествах.

Бумага, которая хранится в запечатанных пачках, может сохранять свои свойства в течение нескольких месяцев. Открытые пакеты с бумагой имеют большую вероятность повреждения под действием окружающих условий, особенно если они не упакованы во влагонепроницаемый материал.

Условия хранения носителя должны поддерживаться на соответствующем уровне для обеспечения оптимальной производительности устройства. Требуемые условия соответствуют диапазону температур от 20° до 24°С при относительной влажности от 45% до 55%. Следующие рекомендации могут оказаться полезными при оценке условий хранения бумаги.

- Носитель для печати должен храниться при комнатной или близкой к ней температуре.
- Воздух не должен быть слишком сухим или влажным.
- Наилучшие условия для хранения открытой пачки бумаги обеспечиваются, если она дополнительно завернута в водонепроницаемый материал. Если устройство подвергается воздействию экстремальных условий окружающей среды, извлеките из упаковки то количество листов, которое нужно для работы в течение дня, с тем чтобы предотвратить нежелательные изменения содержания влаги в бумаге.
- Избегайте хранения бумаги и носителей печати вблизи источников нагрева и сквозняков, например, рядом с окнами и дверьми, которые часто открываются.

4

Использование устройства

В этом разделе содержатся сведения об использовании HP Color LaserJet 2820/2830/2840 «все в одном».

- [Загрузка в лотки](#)
- [Использование панели управления устройства](#)

Загрузка в лотки

Конверты, этикетки, прозрачную пленку и другой специальный носитель можно загружать только в лоток 1.

Примечание

Поскольку лоток 2 прилагается не ко всем моделям, в этой документации он упоминается как дополнительный лоток 2.

Загрузка в лоток 1

Лоток 1 (многофункциональный лоток) вмещает до 125 листов бумаги или другого носителя или до 10 конвертов.

ПРЕДУПРЕЖДЕНИЕ

Старайтесь не добавлять носитель в лоток 1 во время выполнения печати, иначе может произойти замятие. Не пролистываете пачку бумаги перед загрузкой в лотки для разделения возможных слипшихся листов и не допускайте перегрузки лотков.

Загрузка в лоток 1

1. Откройте лоток 1.

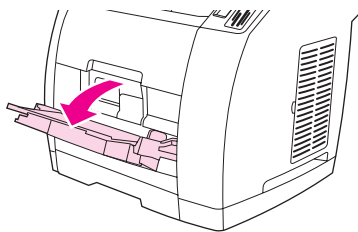

2. Выдвиньте удлинитель лотка. Если загружаемый носитель длиннее 23 см (9 дюймов), следует также открыть дополнительный удлинитель лотка.
3. Раздвиньте направляющие ширины носителя чуть шире, чем ширина носителя.

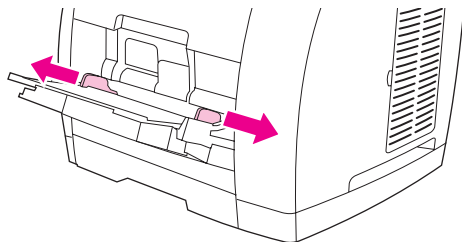

4. Загрузите носитель в лоток стороной для печати вверх и верхним коротким краем вперед.

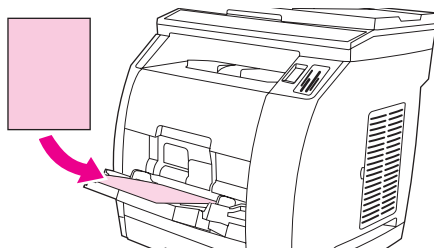

Примечание

Для получения инструкций по загрузке при двусторонней печати вручную см. раздел [Двусторонняя печать \(вручную\)](#).

5. Сдвиньте направляющие ширины носителя таким образом, чтобы они слегка касались стопки с обеих сторон. Убедитесь в том, что носитель для печати ровно располагается под выступами на направляющих ширины носителя.

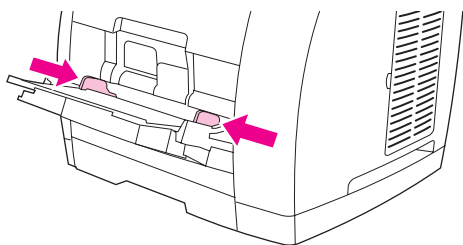

ПРЕДУПРЕЖДЕНИЕ

Подождите, пока принтер закончит печать, и закройте лоток 1. Если закрыть лоток до завершения печати, может произойти замятие.

6. Если для печати используется специальный носитель, например этикетки, конверты или бумага с высокой или низкой плотностью, опустите заднюю выходную дверцу принтера, чтобы предотвратить скручивание.

ПРЕДУПРЕЖДЕНИЕ

Для того чтобы избежать сообщений о замятиях, удаляйте страницы, как только они выходят из устройства.

Загрузка в дополнительный лоток 2

Можно использовать фирменные бланки и перфорированную бумагу средней плотности. Для получения дополнительной информации о фирменных бланках и перфорированной бумаге см. раздел [Печать на специальном носителе](#).

ПРЕДУПРЕЖДЕНИЕ

Печать на специальных носителях, например на этикетках и прозрачной пленке, можно выполнять только из лотка 1. Печать на специальных носителях с помощью дополнительного лотка 2 может вызвать замятие носителя. Не пролистываете пачку бумаги перед загрузкой в лотки для разделения возможных слипшихся листов и не допускайте перегрузки лотков.

Загрузка в дополнительный лоток 2

1. Выдвиньте дополнительный лоток 2 из принтера и извлеките из него всю бумагу.

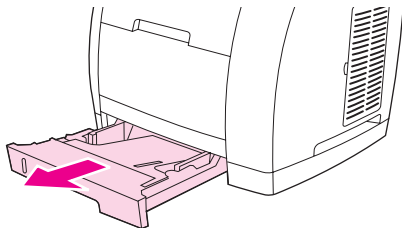

2. Установите направляющие ширины носителя так, чтобы они соответствовали нужному формату. В дополнительный лоток 2 можно загружать бумагу нескольких стандартных форматов.

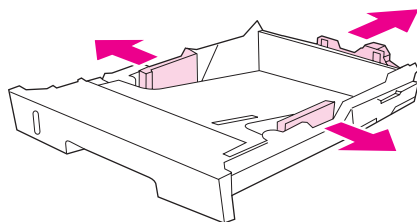

3. Установите регулятор длины бумаги в задней части лотка так, чтобы стрелка на лотке указывала на формат загружаемого носителя.
4. Загрузите бумагу. Если это специальная бумага, например фирменные бланки, загрузите ее для печати лицевой стороной вниз и верхним краем в направлении передней части лотка.

Примечание

Для получения инструкций по загрузке при двусторонней печати вручную см. раздел [Двусторонняя печать \(вручную\)](#).

5. Убедитесь в том, что стопка бумаги лежит в лотке без изгиба по всем четырем углам и не превышает выступы на направляющих длины носителя в задней части лотка. Надавите на прижимную металлическую пластину, чтобы зафиксировать ее.
6. Задвиньте лоток в принтер. Если лоток установлен для загрузки более длинного носителя, то задняя часть лотка будет выступать с обратной стороны принтера.

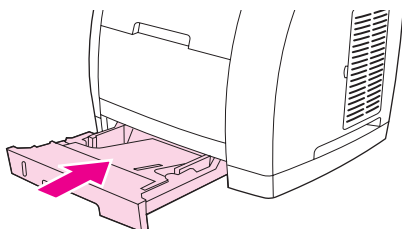

Загрузка документов для сканирования

Для загрузки оригиналов в устройство для сканирования следуйте приведенным ниже инструкциям. Для получения наилучшего качества при сканировании используйте планшет сканера.

Загрузка оригиналов на планшет сканера

1. Проверьте отсутствие носителя в устройстве автоматической подачи документов (АПД).
2. Поднимите крышку планшета сканера.
3. Поместите оригинал на планшет сканера сканируемой стороной вниз, придвинув левый верхний угол документа к правому нижнему углу стекла.

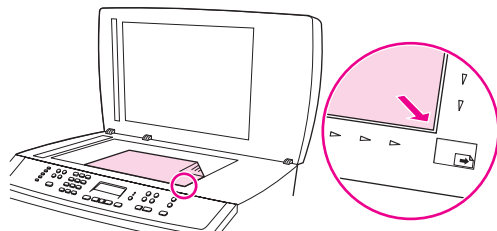

4. Аккуратно закройте крышку.
Документ готов к сканированию.

ПРЕДУПРЕЖДЕНИЕ

Чтобы не повредить устройство, не допускайте падения крышки сканера на поверхность планшета сканера. Всегда закрывайте крышку сканера, если устройство не используется.

Загрузка оригиналов в устройство автоматической подачи документов (АПД)

Примечание

Емкость АПД: 50 листов носителя плотностью 75 г/м².

Минимальный формат носителя для загрузки в АПД: 127 на 127 мм. Для страниц меньшего формата используйте планшет сканера. Минимальный формат носителя для загрузки в АПД: 216 на 381 мм.

1. Проверьте отсутствие носителя на планшете сканера.
2. Закройте крышку планшета сканера и поместите во входной лоток устройства автоматической подачи документов (АПД) стопку оригиналов верхним краем к устройству АПД. Лицевая сторона стопки носителя должна быть направлена вверх. При этом первая страница для копирования должна быть сверху стопки.

ПРЕДУПРЕЖДЕНИЕ

Чтобы предотвратить повреждение устройства, не используйте носитель с корректирующей лентой, корректирующей жидкостью, скрепками для бумаги или сшивающими скрепками. Также не загружайте в АПД фотографии, мелкие или хрупкие оригиналы.

3. Задвиньте стопку в механизм автоматической подачи документов до упора.

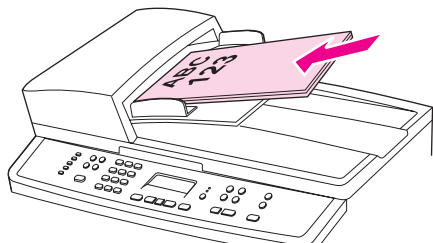

На панели управления появится сообщение **Документ загружен**.

4. Установите направляющие вплотную к краям носителя.

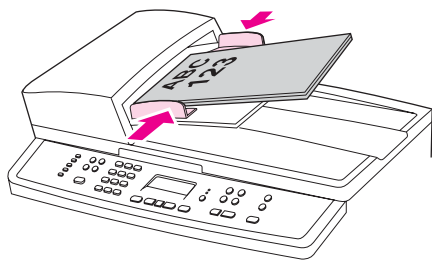

5. Теперь документ готов к копированию.

Использование панели управления устройства

Параметры можно настраивать с панели управления устройства.

Изменение языка на экране панели управления устройства

Используйте эту процедуру для печати отчетов и отображения сообщений на экране панели управления устройства на языке, отличном от языка, установленного по умолчанию для вашей страны/региона.

Изменение языка на экране панели управления устройства

1. Нажмите **Меню**.
2. С помощью клавиши **<** или **>** выберите **Настройка системы**, а затем нажмите **Ввод**.
3. С помощью клавиши **<** или **>** выберите **Язык**, а затем нажмите **Ввод**.
4. С помощью клавиши **<** или **>** выберите нужный язык.
5. Для сохранения выбора нажмите **Ввод**.

Устройство автоматически перезапустится.

Изменение формата носителя по умолчанию

В качестве параметров носителя должны быть установлены формат и тип того носителя, который обычно загружается во входной лоток. Устройство использует эти параметры для копирования, печати отчетов, печати факсов (только для Модели HP Color LaserJet 2830/2840 «все в одном»), а также для определения степени автоуменьшения входящих факсов (только для Модели HP Color LaserJet 2830/2840 «все в одном»), печати листов пробных отпечатков (только для HP Color LaserJet 2840 «все в одном») и индексных страниц (только для HP Color LaserJet 2840 «все в одном»).

Изменение формата носителя по умолчанию

1. Нажмите **Меню**.
2. С помощью клавиши **<** или **>** выберите **Настройка системы**, а затем нажмите **Ввод**.
3. С помощью клавиши **<** или **>** выберите **Параметры бумаги**, а затем нажмите клавишу **Ввод**.
4. С помощью клавиши **<** или **>** выберите **Формат бумаги по ум.**, а затем нажмите **Ввод**.
5. С помощью клавиши **<** или **>** выберите нужный формат бумаги.
6. Для сохранения выбора нажмите **Ввод**.

Изменение типа носителя по умолчанию

1. Нажмите клавишу **Меню**.
2. С помощью клавиши **<** или **>** выберите **Настройка системы**, а затем нажмите клавишу **Ввод**.
3. С помощью клавиши **<** или **>** выберите **Параметры бумаги**, а потом нажмите клавишу **Ввод**.
4. С помощью клавиши **<** или **>** выберите **Тип бумаги по умолчанию**, а затем нажмите клавишу **Ввод**.
5. С помощью клавиши **<** или **>** выберите нужный формат бумаги.
6. Для сохранения выбора нажмите клавишу **Ввод**.

Изменение заданной по умолчанию конфигурации лотка

По умолчанию конфигурация лотка (размер и тип) установлена на **Любой**, что означает возможность печати из лотка на поддерживаемом носителе любого типа и формата. Следуя приведенным ниже инструкциям, настройте формат и тип носителя для лотков, только если имеется необходимость постоянно печатать на носителе определенного формата и типа.

Изменение заданного по умолчанию формата бумаги

1. Нажмите клавишу **Меню**.
2. С помощью клавиши **<** или **>** выберите **Настройка системы**, а затем нажмите клавишу **Ввод**.
3. С помощью клавиши **<** или **>** выберите **Параметры бумаги**, а затем нажмите клавишу **Ввод**.
4. С помощью клавиши **<** или **>** выберите **Лоток 1** (или дополнительный лоток 2), а затем нажмите клавишу **Ввод**.
5. С помощью клавиши **<** или **>** выберите **Формат бумаги**, а затем нажмите клавишу **Ввод**.
6. С помощью клавиши **<** или **>** выберите нужный формат бумаги.
7. Для сохранения выбора нажмите клавишу **Ввод**.

Изменение заданного по умолчанию типа лотка

1. Нажмите клавишу **Меню**.
2. С помощью клавиши **<** или **>** выберите **Настройка системы**, а затем нажмите клавишу **Ввод**.
3. С помощью клавиши **<** или **>** выберите **Параметры бумаги**, а затем нажмите клавишу **Ввод**.
4. С помощью клавиши **<** или **>** выберите **Лоток 1** (или дополнительный лоток 2), а затем нажмите клавишу **Ввод**.
5. С помощью клавиши **<** или **>** выберите **Тип бумаги**, а затем нажмите клавишу **Ввод**.
6. С помощью клавиши **<** или **>** выберите нужный тип бумаги.
7. Для сохранения выбора нажмите клавишу **Ввод**.

Использование регуляторов громкости устройства

Можно управлять громкостью следующих сигналов:

- Предупреждающим звуковым сигналом, издаваемым устройством, когда оно требует внимания, например когда открыта дверца.
- Сигналами, издаваемыми при нажатии клавиш на панели управления устройства.
- Сигналами телефонной линии для исходящих факсов (только для Модели HP Color LaserJet 2830/2840 «все в одном»).
- Громкостью звонка для входящих факсов (только для Модели HP Color LaserJet 2830/2840 «все в одном»).

Изменение громкости предупреждающего сигнала

Предупреждающий сигнал раздается, когда устройство выдает предупреждение или сообщение о критической ошибке. Продолжительность звучания предупреждающего сигнала составляет одну или три секунды в зависимости от типа ошибки.

1. Нажмите **МЕНЮ**.
2. С помощью клавиши **<** или **>** выберите **Настройка системы**, а затем нажмите **Ввод**.
3. С помощью клавиши **<** или **>** выберите **Настройка громкости**, а затем нажмите **Ввод**.
4. Нажмите **Ввод** для выбора **Громкость оповещения**.
5. С помощью клавиши **<** или **>** выберите **Выкл.**, **Тихо**, **Средне** или **Громко**.
6. Для сохранения выбора нажмите **Ввод**.

Примечание

Начальное значение параметра громкости предупреждающего сигнала по умолчанию — **Тихо**.

Изменение громкости при работе в режиме факса

Этот параметр определяет громкость различных звуковых сигналов факса, издаваемых устройством при отправке или получении заданий факса.

1. Нажмите **Громкость**.
2. С помощью клавиши **<** или **>** выберите **Выкл.**, **Тихо**, **Средне** или **Громко**.
3. Для сохранения выбора нажмите **Ввод**.

Примечание

Значением по умолчанию для этого параметра является **Тихо**.

Изменение громкости звонка факса

При первоначальной отправке или при приеме вызова устройство издает звонок факса. Продолжительность звонка зависит от продолжительности мелодии звонка, установленной в схеме звонка местной телекоммуникационной компанией.

1. Нажмите **Меню**.
2. С помощью клавиши < или > выберите **Настройка системы**, а затем нажмите **Ввод**.
3. С помощью клавиши < или > выберите **Настройка громкости**, а затем нажмите **Ввод**.
4. Нажмите один раз клавишу < или >, чтобы выбрать **Громкость звонка**, а затем нажмите **Ввод**.
5. С помощью клавиши < или > выберите **Выкл., Тихо, Средне** или **Громко**.
6. Для сохранения выбора нажмите **Ввод**.

Примечание

Значением по умолчанию для этого параметра является **Тихо**.

Изменение громкости сигнала при нажатии клавиш на панели управления устройством

Громкость сигнала при нажатии клавиш регулирует звук, воспроизводимый при нажатии клавиш на панели управления устройством.

1. Нажмите **Меню**.
2. С помощью клавиши < или > выберите **Настройка системы**, а затем нажмите **Ввод**.
3. С помощью клавиши < или > выберите **Настройка громкости**, а затем нажмите **Ввод**.
4. С помощью клавиши < или > выберите **Громкость нажатия клавиш**, а затем нажмите **Ввод**.
5. С помощью клавиши < или > выберите **Выкл., Тихо, Средне** или **Громко**.
6. Для сохранения выбора нажмите **Ввод**.

Примечание

Значением по умолчанию для громкости сигнала при нажатии клавиш на панели управления является **Тихо**.

5

Печать

В этом разделе приводится информация об основных операциях при печати.

- [Печать из Windows](#)
- [Печать на компьютерах Macintosh](#)
- [Драйверы принтера](#)
- [Ускорение печати на бумаге формата Letter](#)
- [Выбор местоположения для отпечатанного материала](#)
- [Установка нестандартного формата бумаги](#)
- [Печать на специальном носителе](#)
- [Печать первой страницы на другой бумаге](#)
- [Двусторонняя печать \(вручную\)](#)
- [Печать буклетов](#)
- [Отмена задания печати](#)

Для получения дополнительной информации об управлении принтером и его параметрами с помощью Панель инструментов HP см. раздел [Управление расходными материалами](#).

Примечание

Множество функций, описанных в этой главе, можно также выполнять с использованием Панель инструментов HP. Для получения инструкций по использованию Панель инструментов HP см. интерактивную справку Панель инструментов HP.

Печать из Windows

1. Убедитесь, что носитель загружен в принтер.
2. Откройте документ на компьютере.
3. В меню **Файл** выберите **Параметры страницы** или аналогичную команду. Убедитесь в правильности установленных для печатаемого документа параметров.
4. В меню **Файл** выберите **Печать, Параметры печати** или аналогичную команду. При этом откроется диалоговое окно **Печать**.
5. Выберите данный принтер и измените его параметры, если это необходимо. Не изменяйте параметры, например формат или ориентацию страницы, которые установлены в диалоговом окне **Параметры страницы**.
6. Если задание печати предназначено для бумаги стандартного формата и плотности, возможно, не придется изменять параметры **Источник** (лоток), **Тип** или **Формат**, и можно перейти к действию 8. В противном случае перейдите к действию 7.
7. Если задание печати предназначено для бумаги нестандартного формата или плотности, укажите способ забора бумаги принтером.
 - Для выполнения печати по источнику (лоток) выберите лоток в диалоговом окне **Печать**, если это возможно.
 - Для выполнения печати по источнику (лоток), если данный параметр недоступен в диалоговом окне **Печать**, щелкните на параметре **Свойства** и на вкладке **Бумага** выберите лоток в поле **Источник**.
 - Для выполнения печати по типу или формату щелкните на параметре **Свойства** и на вкладке **Бумага** выберите тип или формат в полях **Тип** или **Формат**. (Для некоторых типов бумаги, например фирменных бланков, этикеток, глянцевой или фотобумаги, нужно указывать и тип, и формат.)

Примечание

Печать на специальных носителях, например на этикетках или прозрачной пленке, нужно всегда осуществлять по параметру "Тип". Используйте прозрачную пленку, изготовленную только для цветных принтеров HP LaserJet. Применение пленок для струйной и монохромной печати в этом устройстве не предусмотрено.

8. Щелкните на параметре **Свойства**. Откроется окно драйвера принтера.
9. На различных вкладках можно установить параметры, которые отсутствовали в диалоговом окне **Параметры страницы** или **Печать**. Для получения дополнительной информации о параметрах драйвера принтера см. интерактивную справку драйвера принтера.
10. По умолчанию отпечатанные страницы помещаются в верхний выходной приемник, который является наилучшим местоположением для большинства заданий печати, включая прозрачную пленку. Для печати на этикетках, плотной бумаге или других специальных носителях опустите заднюю выходную дверцу принтера.
11. Выберите команду **Печать**, чтобы распечатать задание.

Печать на компьютерах Macintosh

Печать на компьютерах Macintosh

1. Убедитесь, что бумага загружена в принтер.
2. В меню **File** выберите **Page Setup**.
3. Убедитесь, что данный принтер выбран в меню **Format for**.
4. Выберите формат бумаги, на которой будет выполняться печать.
5. Если необходимо, выберите параметры **Orientation** и **Scale** и щелкните на **OK**.
6. Из меню **Файл** выберите **Печать**.
7. Выберите источник (лоток), из которого будет выполняться печать, или выберите тип носителя, на котором будет выполняться печать, одним из приведенных ниже способов. **Печать на специальных носителях, например на этикетках или прозрачной пленке, нужно всегда осуществлять по параметру "Тип"**.
 - **Mac OS 9.2.2.** Во всплывающем меню **General** выберите лоток или тип носителя в меню **Paper Source**.
 - **Mac OS 10.2 или 10.3.** Во всплывающем меню **Paper Feed** выберите лоток или тип носителя.
8. При необходимости установите другие параметры, например фоновые изображения.
9. По умолчанию отпечатанные страницы помещаются в верхний выходной приемник, который является наилучшим местоположением для большинства заданий печати, включая прозрачную пленку. Для печати на этикетках, плотной бумаге или других носителях, для вывода которых требуется прямой путь, опустите заднюю выходную дверцу принтера.
10. Выберите команду **Печать**, чтобы распечатать задание.

Использование справки по драйверу принтера PCL (только для Windows)

Находясь в диалоговом окне драйвера принтера, можно использовать его справку, которая является независимой от справки программы. Справку по драйверу принтера можно вызвать двумя способами.

- В диалоговом окне драйвера принтера щелкните на кнопке **Справка**. Экраны справки предоставляют подробную информацию о конкретном драйвере, используемом в системе.
- Если появится  (значок пузырька), щелкните на нем для просмотра сведений о прилегающем к нему поле, параметре или кнопке.

Выбор источника

Вы можете печатать по источнику (лоток) или по типу или формату. Для печати по источнику выполните перечисленные ниже действия. В операционных системах Macintosh типы и форматы сгруппированы во всплывающем меню **Paper Source**.

- Windows. В программе в диалоговом окне **Печать** выберите источник (лоток), если это возможно. В противном случае выберите лоток в поле **Источник** на вкладке **Бумага** в драйвере принтера.
- Mac OS 9.2.2. В диалоговом окне **Print** выберите лоток во всплывающем меню **Paper Source** из меню **General**.
- Mac OS 10.2 или 10.3. В диалоговом окне **Print** выберите лоток или тип носителя во всплывающем меню **Paper Feed**.

Выбор типа или формата

Вы можете печатать по источнику (лоток) или по типу или формату. Если печать осуществляется на специальном носителе, например на плотной бумаге, то для получения хорошего качества рекомендуется печатать по параметру "Тип". Для печати по типу или формату выполните перечисленные ниже действия. В операционных системах Macintosh все типы и форматы сгруппированы во всплывающем меню **Paper Source**.

- Windows. В диалоговом окне драйвера принтера в поле **Тип** на вкладке **Бумага** выберите тип. Или в поле **Формат** выберите нужный формат. Для некоторых видов бумаги, например для фирменных бланков, рекомендуется выбирать и тип, и формат.
- Mac OS 9.2.2. В диалоговом окне **Print** выберите тип во всплывающем меню **Paper Source** из меню **General**.
- Mac OS 10.2 или 10.3. В диалоговом окне **Print** выберите лоток или тип носителя во всплывающем меню **Paper Feed**.

Печать в оттенках серого цвета

Если у вас есть документ, созданный в цвете, он автоматически будет распечатан в цвете. Однако вы можете установить печать цветного документа только в оттенках серого (черно-белая печать).

- Windows. Выберите параметр **Печать в оттенках серого** на вкладке **Цвет** в драйвере принтера.
- Mac OS. В диалоговом окне **Print** выберите вкладку **Color Options**, а затем отметьте флажок **Print Color as Gray**.

Создание и использование фоновых изображений

С помощью параметров "Фоновые изображения" вы можете указывать, что определенный текст должен размещаться "за" основным документом (служить для него фоном). Например, вы хотите разместить большие серые буквы с надписью "черновик" или "конфиденциально" по диагонали на первой или на всех страницах документа. вы можете изменить цвет, расположение или содержание фоновых изображений.

Примечание

При использовании Windows 2000 или XP для создания фоновых изображений необходимо обладать правами администратора. Для добавления существующих фоновых изображений в документы административные права не требуются.

- Windows. Доступ к параметрам **Фоновые изображения** может осуществляться с вкладки **Эффекты** в драйвере принтера.
- Mac OS. Доступ к параметрам **Watermark** может осуществляться из раскрывающегося меню "Watermark/overlay" в диалоговом окне **Print**. (Обратите внимание, что OS X может не поддерживать фоновые изображения.)

Печать нескольких страниц на одном листе (печать блоком)

При выборе этого режима на одном листе можно распечатать несколько страниц. Страницы будут отображаться в уменьшенном формате. На листе можно разместить до девяти страниц. Порядок их расположения на листе приведен ниже (при условии, что используется размещение по умолчанию). вы можете также указать, будет ли каждая страница ограничена рамкой.

- Windows. Доступ к параметру **Страниц на листе** может осуществляться с вкладки **Окончательная обработка** в драйвере принтера.
- Mac OS. Доступ к параметру **Pages per sheet** осуществляется при выборе всплывающего меню **Layout** в диалоговом окне **Print**.

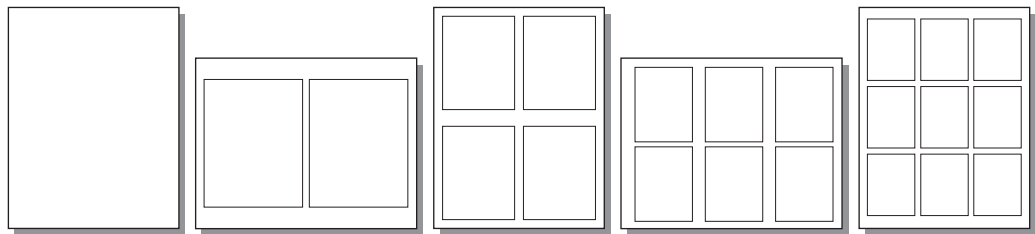

Создание и использование готовых наборов

Готовые наборы используются для сохранения текущих параметров драйвера принтера, например ориентации страницы, печати блоком или источника бумаги, для дальнейшего использования. вы можете сохранить до 30 готовых наборов. Для удобства готовые наборы можно выбрать и сохранить из большинства вкладок диалогового окна драйвера принтера.

Примечание

При использовании Windows 2000 для сохранения готовых наборов необходимо обладать правами администратора.

- Windows. Создайте готовые наборы на одной из вкладок диалогового окна драйвера принтера. Позднее доступ к готовым наборам можно осуществить с вкладки **Окончательная обработка** в драйвере принтера.
- Mac OS. Эта функция не поддерживается.

Масштабирование документов (Страница целиком)

С помощью параметра **Страница целиком** вы можете масштабировать документ в процентах по отношению к его обычному формату. Можно также задать масштабирование документа для любого формата бумаги, поддерживаемого принтером.

- Windows. Доступ к параметрам **Страница целиком** может осуществляться с вкладки **Эффекты** в драйвере принтера.
- Mac OS. Доступ к параметрам уменьшения и увеличения (**Масштаб**) может осуществляться из диалогового окна **Параметры страницы**.

Ускорение печати на бумаге формата Letter

Принтер может печатать со скоростью 20 стр./мин. на бумаге формата Letter. При печати на бумаге формата Letter из лотка 2 это происходит автоматически.

Для лотка 1 установлено значение скорости черно-белой печати 19 стр./мин. на бумаге формата Letter. Чтобы печатать из лотка 1 со скоростью 20 стр./мин., необходимо установить для него формат **Letter**. Чтобы установить формат для лотка 1, откройте панель инструментов Панель инструментов HP, выберите вкладку **Настройка**, щелкните **Настройка устройства**, а затем **Обработка бумаги**. Установите для лотка 1 формат **Letter**.

После настройки для лотка 1 формата **letter**, если в задании печати будет указан другой формат носителя, например конверты, индикатор ошибки будет мигать до тех пор, пока в лоток 1 не будет загружен правильный носитель и не будет нажата клавиша **Ввод**.

Кроме того, чтобы печатать со скоростью 20 стр./мин (19 стр./мин для формата A4), необходимо установить для устройства режим печати в оттенках серого. Дополнительные сведения см. в разделе [Печать в оттенках серого цвета](#).

Выбор местоположения для отпечатанного материала

В комплект принтера входят верхний выходной приемник и задняя выходная дверца, обеспечивающие прямой путь для прохождения бумаги. Когда задняя выходная дверца закрыта, отпечатанный материал выводится через верхний выходной приемник. Когда задняя выходная дверца открыта, отпечатанный материал выводится с обратной стороны принтера.

- Для печати большинства заданий, включая задания, предназначенные для печати на бумаге средней плотности, фирменных бланках или прозрачной пленке, рекомендуется использовать верхний выходной приемник. Верхний выходной приемник может вмещать до 125 листов. Старайтесь, чтобы в верхнем выходном приемнике не собиралось более 125 листов, иначе может произойти замятие носителя.
- При возникновении проблем во время печати в верхний выходной приемник или при печати на таких носителях, как карточки, конверты, этикетки или фотобумага, откройте заднюю выходную дверцу (прямой путь прохождения бумаги). Извлекайте каждый лист, как только он будет выводиться из принтера.

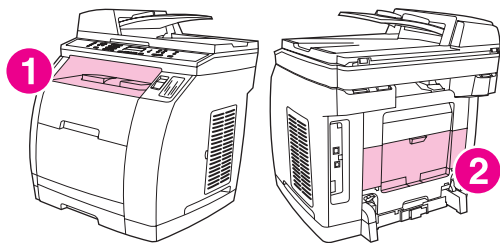

- 1 Верхний приемник.
- 2 Задняя выходная дверца.

Установка нестандартного формата бумаги

Функция нестандартной бумаги используется для печати на бумаге, формат которой отличается от стандартных.

- Windows. Попробуйте установить этот параметр в **одном** из приведенных ниже местоположений в следующем порядке: диалоговое окно **Параметры страницы** в программе, диалоговое окно **Печать** в программе или вкладка **Бумага** в диалоговом окне драйвера принтера.
- Mac OS 9.2.2. Установка нестандартного формата бумаги производится в диалоговом окне **Page Setup**. Во всплывающем меню **Page Attributes** выберите параметр **Custom Page Size**.
- Mac OS 10.2 или 10.3. Для установки нестандартного формата бумаги щелкните на параметре **File**, а затем — на **Page Setup**. В меню **Page Attributes** выберите пункт **Custom Paper Size**.

Печать на специальном носителе

При печати на носителях специальных типов следует использовать данные указания.

Примечание

При печати на специальном носителе используйте заднюю выходную дверцу (прямой путь прохождения бумаги).

Глянцевая бумага

- В приложении или драйвере выберите тип носителя **Глянцевая бумага** или выполните печать из лотка, настроенного для использования глянцевой бумаги.

Выбирайте параметр **Глянцевая бумага** для носителя плотностью до 105 г/м² (28 фунтов). Выбирайте параметр **Плотная глянцевая бумага** для носителя плотностью до 120 г/м² (32 фунта).

- Поскольку при этом испытывают влияние все задания печати, по окончании работы необходимо установить для принтера первоначальные настройки.

Примечание

Для этого принтера Hewlett-Packard рекомендует использовать мягкую глянцевую бумагу для цветных лазерных принтеров HP Color LaserJet. Изделия HP разработаны для совместного использования, при котором обеспечивается оптимальное качество печати. Если мягкая глянцевая бумага для цветных лазерных принтеров HP Color LaserJet не используется, качество печати может ухудшиться.

Используйте только глянцевую бумагу, предназначенную для цветных лазерных принтеров HP Color LaserJet. Глянцевая бумага для струйных принтеров не поддерживается данным устройством.

Цветная бумага

- Цветная бумага должна иметь такое же высокое качество, как и белая бумага для ксерографии.
- Используемые красители должны выдерживать рабочую температуру термоэлемента принтера 190°C в течение 0,1 секунды без ухудшения их качества.
- Не используйте бумагу с цветным покрытием, нанесенным на готовую бумагу.
- Принтер создает цвета с помощью печати набора точек, причем для получения различных цветов используются различные расстояния между точками и их наложение. Изменение оттенка или цвета бумаги будет влиять на оттенки напечатанных цветов.

Печатные и фирменные бланки

Чтобы добиться наилучшего качества при печати на фирменных или печатных бланках, соблюдайте следующие рекомендации:

- Формы и фирменные бланки необходимо печатать с применением термостойких чернил, не подверженных плавлению, испарению или выделению опасных веществ под действием рабочей температуры термоэлемента принтера около 190° С в течение 0,1 секунды.
- Чернила не должны быть огнеопасными и не должны оказывать неблагоприятного влияния на ролики принтера.

- Формы и фирменные бланки должны иметь влагонепроницаемую упаковку, предотвращающую изменение бумаги во время хранения.
- Перед загрузкой печатных бланков, таких как формы и фирменные бланки, убедитесь, что чернила на бумаге высохли. В процессе печати при нагреве влажные чернила могут смазаться с печатного бланка.
- При выполнении двусторонней печати на HP Color LaserJet 2820/2830/2840 «все в одном» загружайте печатные формы и фирменные бланки в лоток 2 первой стороной вверх и верхним краем к задней стороне лотка. При загрузке печатных форм и фирменных бланков в лоток 1 загружайте их первой стороной вниз и нижним краем листа внутрь.
- При выполнении односторонней печати загружайте печатные формы и фирменные бланки в лоток 2 лицевой стороной вниз и верхним краем страницы в направлении устройства. При загрузке печатных форм и фирменных бланков в лоток 1 помещайте их в лоток вверх той стороной, на которой будет производиться печать, внутрь верхним (коротким) краем.

Конверты

Примечание

Конверты могут печататься только из лотка 1. Установите для формата носителя лотка конкретный формат конверта.

Чтобы обеспечить соответствующее качество печати на конвертах и предотвратить замятие бумаги в принтере, придерживайтесь следующих рекомендаций:

- Не загружайте в лоток 1 более 10 конвертов.
- Плотность бумаги, из которой изготовлены конверты, не должна превышать 90 г/м² (24 ф.).
- Конверты должны храниться в горизонтальном положении.
- Не используйте конверты с окошками или скрепками.
- Конверты не должны иметь складок, прорезей и других повреждений.
- Конверты с защитной полоской на клейкой основе должны быть изготовлены с применением клейких материалов, выдерживающих температуру и давление в устройстве.
- Конверты следует загружать лицевой стороной вверх, влево верхним краем конверта и короткой стороной в направлении устройства.

Плотная бумага

- Любой лоток предназначен для печати самых плотных носителей, плотность которых не превышает 105 г/м² (28 ф.).
- Карточки используются только в лотке 1 (от 135 г/м² до 216 г/м²; от 50 до 80 ф.).
- В приложении или драйвере принтера выберите в качестве типа носителя **Плотная** (от 106 г/м² до 163 г/м²; от 28 до 43 ф.) или **Карточки** (от 135 г/м² до 216 г/м²; от 50 до 80 ф.), или выполняйте печать из лотка с настройками для плотной бумаги. Поскольку эти настройки оказывают влияние на выполнение всех заданий печати, по окончании работы необходимо установить для принтера первоначальные настройки.

Старайтесь не использовать бумагу, плотность которой выше указанной в характеристиках носителя, рекомендованного для принтера. Это может вызвать проблемы при подаче носителя, замятие бумаги, снизить качество печати и привести к преждевременному износу механических частей. Однако некоторые более плотные носители, например HP Cover Stock, можно использовать без опасений.

Плотная бумага HP LaserJet

При печати на плотной бумаге HP LaserJet придерживайтесь следующих указаний.

- Держите плотную бумагу HP LaserJet за края. Следы жира, попавшего с рук на плотную бумагу HP LaserJet, могут стать причиной проблем качества печати.
- На данном принтере рекомендуется использовать только плотную бумагу HP LaserJet. Изделия Hewlett-Packard разработаны для совместного использования, при котором обеспечивается оптимальное качество печати.
- В приложении или в драйвере принтера выберите в качестве типа носителя **Плотная** или выполните печать из лотка, настроенного на использование плотной бумаги HP LaserJet.

Этикетки

Примечание

В приложении или в драйвере принтера выберите в качестве типа носителя **Этикетки** или настройте лоток 1 на использование этикеток.

При печати этикеток следуйте перечисленным рекомендациям.

- Убедитесь в том, что клейкий материал этикеток может выдерживать температуру 190°C в течение 0,1 секунды.
- Проверьте, чтобы между этикетками не было незащищенного клейкого материала. Незащищенные участки могут вызвать отслоение этикеток во время печати и привести к замятию бумаги. Открытый клейкий материал также может стать причиной повреждения составных частей принтера.
- Не используйте лист с этикетками для повторной печати.
- Проверьте, что этикетки лежат горизонтально.
- Не используйте смятые, вздувшиеся или поврежденные этикетки.

Прозрачные пленки

При печати на прозрачных пленках придерживайтесь следующих рекомендаций.

- Держите прозрачные пленки за края. Следы жира, попавшего с рук на пленку, могут стать причиной проблем качества печати.
- Используйте только прозрачные пленки, рекомендованные для данного принтера. Для этого принтера Hewlett-Packard рекомендует использовать прозрачные пленки для цветных лазерных принтеров HP Color LaserJet. Изделия HP разработаны для совместного использования, при котором обеспечивается оптимальное качество печати.
- В приложении или в драйвере принтера выберите в качестве типа носителя **Прозрачная пленка** или выполните печать из лотка, настроенного на использование прозрачных пленок.

ПРЕДУПРЕЖДЕНИЕ

Используйте только прозрачные пленки, предназначенные для цветных лазерных принтеров HP Color LaserJet. Прозрачные пленки для черно-белых и струйных принтеров не поддерживаются данным устройством. Прозрачные носители, не предназначенные для печати на цветных лазерных принтерах LaserJet, могут расплавиться и повредить принтер.

Печать первой страницы на другой бумаге

Печать первой страницы на другой бумаге удобно использовать, если вы печатаете, например, письмо, в котором для первой страницы используется фирменный бланк, а для последующих — обычная бумага. Формат задания должен быть установлен в драйвере одинаковым для всех страниц.

- Windows. Попробуйте установить этот параметр в **одном** из приведенных ниже местоположений в следующем порядке: диалоговое окно **Параметры страницы** в программе, диалоговое окно **Печать** в программе или вкладка **Бумага** в диалоговом окне драйвера принтера.
- Mac OS 9.2.2. Во всплывающем меню **General** в диалоговом окне **Print** выберите параметр **First Page from**. После этого выберите источник для первой страницы.
- Mac OS 10.2 или 10.3. Во всплывающем меню **Paper Feed** в диалоговом окне **Print** выберите параметр **First Page from**. После этого выберите источник для первой страницы.

Двусторонняя печать (вручную)

Для печати на обеих сторонах бумаги вам нужно повторно заправить бумагу в принтер после завершения печати на первой стороне.

ПРЕДУПРЕЖДЕНИЕ

Не печатайте на обеих сторонах этикеток или прозрачных пленок. Их использование может привести к повреждению принтера и к замятию.

Примечание

Операционные системы Macintosh не поддерживают двустороннюю печать вручную.

Двусторонняя печать вручную

1. Загрузите в один из лотков количество бумаги, достаточное для печати задания. Если для печати используется специальная бумага, например, фирменные бланки, то их нужно загружать одним из следующих способов.
 - При использовании лотка 1 загружайте фирменные бланки стороной для печати вниз, а нижним краем по направлению к принтеру.
 - При использовании дополнительного лотка 2 загружайте фирменные бланки стороной для печати вверх и верхним краем к задней части лотка.

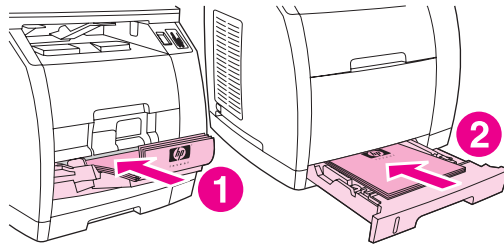

- 1 Лоток 1
- 2 дополнительный лоток 2

2. В диалоговом окне драйвера принтера выберите параметр **Печать на обеих сторонах** и отправьте задание на печать.
3. После печати задания извлеките чистую бумагу из лотка 1. Поместите стопку распечатанных листов в лоток чистой стороной вверх и верхним краем по направлению к принтеру. Печать на второй стороне должна выполняться из лотка 1.

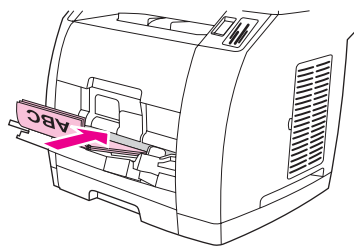

4. Для продолжения печати нажмите **Ввод**.

Печать буклетов

Примечание

Печать буклетов в Macintosh не поддерживается.

Буклеты можно печатать на носителе формата Letter, Legal или A4.

Печать буклетов

1. Загрузите носитель для печати во входной лоток.

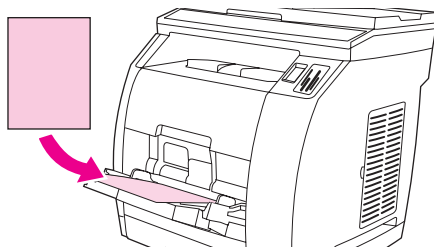

2. В программном обеспечении откройте свойства устройства (драйвер принтера).
3. На вкладке **Finishing** выберите **Print on Both Sides**.

Примечание

Если параметр **Печать на обеих сторонах** недоступен, откройте свойства устройства (драйвер принтера). Для получения инструкций см. раздел [Советы по работе с программным обеспечением](#). На вкладке **Параметры устройства** или **Настройка** выберите параметр включения ручного дуплекса и нажмите **ОК**. Повторите действия 2 и 3.

Не все функции устройства доступны для различных драйверов принтера или операционных систем. Для получения информации о доступных функциях драйвера см. справку о свойствах устройства в драйвере.

4. Установите количество страниц на листе равное двум. Выберите необходимый режим переплета и нажмите **ОК**.
5. Распечатайте буклет.
6. После завершения печати первой стороны удалите остатки бумаги из подающего лотка и отложите ее для последующего использования после окончания печати задания брошюры.

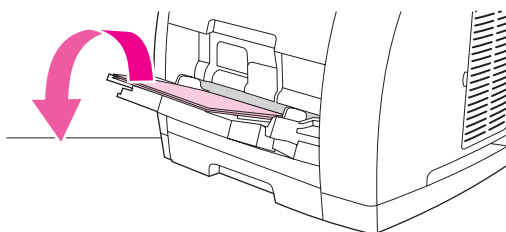

7. Соберите распечатанные листы, переверните их стороной с текстом вниз и выровняйте стопку бумаги.

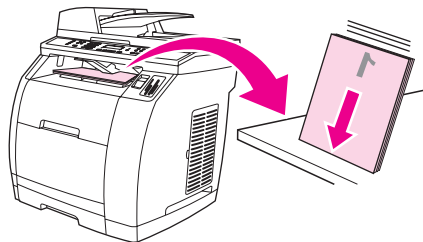

8. Снова загрузите распечатанные страницы во входной лоток. Первая сторона должна быть обращена печатной стороной вниз, а ее верхний край должен подаваться в принтер.

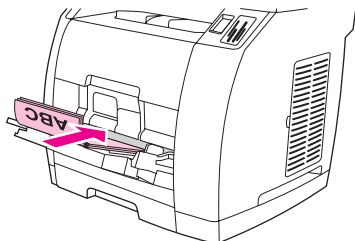

9. Нажмите кнопку **OK** (на экране компьютера) и подождите окончания печати на второй стороне.
10. Выполните сгиб и сшивание страниц.

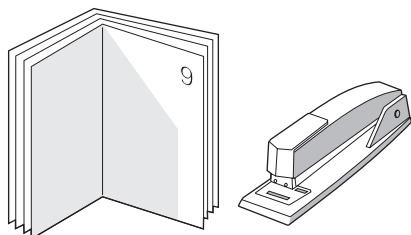

Отмена задания печати

Если задание в настоящий момент печатается, процесс печати можно остановить нажатием клавиши **ОТМЕНА** на панели управления устройства.

ПРЕДУПРЕЖДЕНИЕ

При нажатии клавиши **ОТМЕНА** удаляется задание, выполняемое в данный момент. Если выполняется сразу несколько заданий (например, на устройстве одновременно выполняется печать документа и прием факса), нажатием клавиши **ОТМЕНА** удаляется задание, отображаемое в данный момент на панели управления устройства.

Задание печати можно также отменить из программного обеспечения или из очереди печати.

Для немедленной остановки печати задания просто извлеките оставшийся носитель для печати из устройства. После остановки печати используйте один из указанных ниже вариантов:

- **Панель управления устройства.** Для отмены печати задания на панели управления устройства нажмите и отпустите клавишу **ОТМЕНА**.
- **Программное обеспечение.** Обычно на экране компьютера появляется диалоговое окно, с помощью которого можно отменить задание печати.
- **Очередь печати Windows.** Если задание печати ожидает выполнения в очереди печати (в памяти компьютера) или в диспетчере очереди печати, удалите его оттуда.
 - **Windows 98, Windows Me и Windows 2000.** Перейдите к диалоговому окну **Принтер**. Нажмите **Пуск**, выберите параметр **Настройка**, а затем щелкните на параметре **Принтеры**. Дважды щелкните на значке устройства для открытия окна, выберите задание печати и нажмите **Удалить**.
 - **Windows XP.** Нажмите **Пуск** и затем щелкните на параметре **Принтеры и факсы**. Дважды щелкните на значке устройства для открытия окна, выберите задание печати и нажмите **Удалить**.
- **Очередь печати (Macintosh).** Откройте очередь печати, дважды щелкнув на значке устройства в папке **Finder**. Затем выделите задание печати и нажмите **Trash**.

6

Цветная печать

В данной главе описываются способы выполнения высококачественной цветной печати. В этой главе также описываются способы получения цветных печатных документов наивысшего качества. Ниже описываются следующие темы:

- [Изменение параметров](#)
- [Использование цвета](#)
- [Управление параметрами цвета](#)
- [Система цветоподбора](#)

Изменение параметров

При выполнении цветной печати драйвер принтера автоматически выбирает оптимальные параметры цвета. Однако вы можете вручную настроить режимы цветной печати устройства для текста, графики и фотографий. Дополнительную информацию см. в разделе [Управление параметрами цвета](#).

- Windows. На вкладке **Цвет** диалогового окна драйвера принтера щелкните на кнопке **Параметры**.
- Mac OS 9.2.2. В диалоговом окне **Print** выберите вкладку **Color Options** или **Color Matching**.
- Mac OS 10.2 или 10.3. В диалоговом окне **Print** откройте вкладку **Color Options**, а затем щелкните на кнопке **Show Advanced Options**.

Использование цвета

При правильной настройке принтер позволяет добиться отличной цветовой гаммы. Для обыкновенных пользователей предоставляется комбинация автоматических функций цвета для формирования превосходных цветовых гамм, а для опытных пользователей добавляются дополнительные расширенные возможности при работе с цветом.

Устройство содержит тщательно разработанные и протестированные таблицы цветов, с помощью которых можно добиться гладкого и точного отображения всех печатаемых цветов.

Выбор носителя

Для получения наилучшего качества цвета и изображения важно выбрать соответствующий тип носителя для печати в меню программного обеспечения принтера или в драйвере принтера. Дополнительную информацию см. в разделе [Характеристики носителя](#).

HP ImageREt 2400

HP ImageREt 2400 – это технология, обеспечивающая наилучшее качество цветной печати без изменения необходимости постоянно настраивать драйвер принтера или делать выбор между качеством, скоростью и использованием памяти. Технология ImageREt 2400 используется в лазерной печати для получения резких изображений и четкого текста.

В технологии HP ImageREt 2400 используется многоуровневый процесс печати, что позволяет получить качественные изображения класса лазерной цветной печати с разрешением 2400 точек на дюйм (т/д). Процесс многоуровневой печати точно контролирует цветовую гамму, соединяя до четырех цветов в одной точке и регулируя количество тонера в данной области. В результате технология ImageREt 2400 при аппаратном разрешении 600 x 600 позволяет получить миллионы оттенков цветов с плавными переходами.

Управление параметрами цвета

Установка для параметров цвета значения **Автоматически** обычно обеспечивает наилучшее качество печати для цветных документов. Однако могут возникнуть ситуации, при которых потребуется распечатать цветной документ в оттенках серого (черным цветом и оттенками серого) или изменить параметры цветной печати.

- Windows. Печать в оттенках серого и изменение параметров цвета выполняются с помощью настроек, расположенных на вкладке **Цвет** в драйвере принтера.
- Mac OS 9.2.2: Печать в оттенках серого и изменение параметров цвета выполняются с помощью раскрывающегося меню **Color Matching** в диалоговом окне **Print**.
- Mac OS 10.2, 10.3: Печать в оттенках серого и изменение параметров цвета выполняются путем выбора **Color Options**, а затем – **Show Advanced Options** в диалоговом окне **Print**.

Печать в оттенках серого

При выборе параметра **Печать в оттенках серого** в драйвере принтера документ распечатывается в режиме черно цвета и оттенков серого. Этот режим используется для печати цветных документов, предназначенных для фотокопирования и факсимильной передачи.

При выборе параметра **Печать в оттенках серого** устройство переходит в монохромный режим. Этот режим снижает расход цветных картриджей.

Сравнение автоматической и ручной настройки цвета

Параметр **Автоматически** для регулировки цвета оптимизирует нейтральный серый цвет и полутона, а также улучшает отображение границ для каждого элемента в документе. Подробнее см. в экранной справке драйвера принтера.

Примечание

Значение **Автоматически** является установкой по умолчанию и рекомендуется для печати всех цветных документов.

Параметр **Вручную** регулировки цвета позволяет оптимизировать нейтральный серый цвет и полутона, а также улучшает отображение границ для текста, графики и фотографий. Для доступа к параметрам ручной регулировки цвета на вкладке **Цвет** выберите **Вручную**, а затем – **Параметры**.

Параметры регулировки цвета вручную

Настройка цвета вручную выполняется с помощью параметров **Color** (или **Color Map**) и **Halftone**.

Примечание

В некоторых приложениях текст или графика преобразуются в растровые изображения. В этих случаях **фотографические** параметры также управляют печатью текста и графики.

Параметры передачи полутонов

Передачей полутонов является способ смешивания устройством в различных пропорциях четырех основных цветов (голубого, пурпурного, желтого и черного) для получения миллионов цветов. Параметры передачи полутонов влияют на разрешение и четкость цветных отпечатков. Имеются два параметра передачи полутонов: **Сглаживание** и **Детально**.

- Параметр **Сглаживание** обеспечивает лучшие результаты при печати больших областей со сплошной заливкой. Кроме того, он улучшает фотографии, сглаживая градации цвета. Выберите этот параметр, когда наиболее важными атрибутами являются единообразие и гладкость форм.
- Параметр **Детально** полезен для текста и графики, требующих четкого разграничения линий или цветов, либо для изображений с высокой степенью детализации. Выберите этот параметр, когда наиболее важными атрибутами являются четкие края и детали.

Нейтральный серый

Параметр **Нейтральный серый** определяет способ получения серых цветов, используемых в тексте, графике и фотографиях.

- **Только черный** печатает нейтральные цвета (серый и черный), используя только черный тонер. Этот параметр гарантирует, что нейтральные цвета не будут иметь цветных оттенков, и, как правило, дает наилучший результат для текста и графики.
- Параметр **4 цвета** создает нейтральные цвета, комбинируя все четыре цветных тонера. Этот параметр обеспечивает более плавные переходы к не-нейтральным цветам. Он также обеспечивает использование наиболее возможного черного цвета.

Цвета RGB

Параметр **Цвет RGB** определяет формирование цвета.

- Параметр **По умолчанию** интерпретирует цвета RGB как комбинацию красного, зеленого и голубого (sRGB), что является стандартом для большинства компаний и организаций, производящих программное обеспечение, например, для корпорации Майкрософт и консорциума World Wide Web. Стандарт sRGB позволяет автоматически добиться лучшего соответствия цветов устройства, монитора компьютера и других устройств ввода (сканеров, цифровых камер) без специальных знаний в области обработки цвета. Дополнительную информацию см. на Web-узле <http://www.w3c.org>.
- Параметр **Яркое** дает указание принтеру увеличить насыщенность цвета в средних тонах. Объекты с менее насыщенным цветом становятся более яркими. Это значение рекомендуется устанавливать при печати деловой графики.
- Параметр **Устройство** переводит устройство для печати данных RGB в режим "raw". Для правильной передачи фотографий, если установлен этот параметр, вам необходимо установить цвета в программе или в операционной системе, с которыми вы работаете.
- Параметр **Изображение** предназначен для воспроизведения цветов пленочной фотографии. Это значение рекомендуется для печати изображений и используется по умолчанию при печати напрямую с карт памяти.

Система цветоподбора

Процесс подбора цветов на цветных отпечатках устройства на экране компьютера весьма сложен, поскольку принтеры и мониторы воспроизводят цвет различными способами. Мониторы **отображают** цвета световыми пикселями, используя цветовую модель RGB (красный, зеленый, синий). Принтеры **печатают** цвета, используя модель CMYK (голубой, пурпурный, желтый и черный).

На возможность проводить подбор печатных цветов, соответствующих цветам на экране, влияет несколько факторов.

- Носитель для печати.
- Красители, используемые в устройстве (например, чернила или тонер).
- Процесс печати (например, технология струйной, контактной или лазерной печати).
- Верхнее освещение.
- Программы.
- Драйверы принтера.
- Операционная система компьютера.
- Мониторы.
- Видеоадаптеры и драйверы.
- Рабочая среда (очень сухая или очень влажная)
- Индивидуальные различия в восприятии цвета.

Помните об этих факторах, если цвета на экране не полностью соответствуют цветам, полученным при печати. Для большинства пользователей наилучшим методом проведения подбора цветов на экране монитора для соответствия с цветами устройства является использование цветовой модели sRGB. Устройство использует модель sRGB и автоматически оптимизирует цвета при печати.

Для получения дополнительной информации об устранении проблем, связанных с цветной печатью, см. [Решение проблем печати цветных документов](#).

7

Копирование

Для выполнения задач копирования с помощью устройства используйте следующие инструкции.

- [Запуск задания копирования](#)
- [Отмена задания копирования](#)
- [Настройка качества копирования](#)
- [Настройка параметра контрастности \(светлее/темнее\)](#)
- [Уменьшение или увеличение копий](#)
- [Изменение параметра сортировки копий](#)
- [Изменение числа копий](#)
- [Копирование фотографий, двусторонних оригиналов или книг](#)

Примечание

Множество функций, описанных в этой главе, можно также выполнять с использованием панели инструментов Панель инструментов НР. Для получения инструкций по использованию Панель инструментов НР см. интерактивную справку Панель инструментов НР.

Запуск задания копирования

Для выполнения копирования с помощью данного устройства следуйте приведенным ниже инструкциям.

1. Поместите оригинальный документ на планшет сканера лицевой стороной вниз (по одной странице за один раз), придвинув левый верхний угол документа к правому нижнему углу стекла.

ИЛИ

Поместите оригинальный документ лицевой стороной вверх во входной лоток устройства автоматической подачи документов (АПД). Использование АПД рекомендуется при копировании многостраничных документов.

2. Для запуска копирования на панели управления устройства нажмите **КОПИРОВАТЬ Ч/Б** или **КОПИРОВАТЬ ЦВЕТ**.
3. Повторите процесс для каждой копии.

Для получения более подробной информации о загрузке оригиналов на планшет сканера или во входной лоток устройства АПД см. [Загрузка документов для сканирования](#).

Примечание

Если оригиналы помещены во входной лоток устройства АПД, а также на планшет сканера, устройство будет выполнять сканирование из устройства АПД.

Отмена задания копирования

Для отмены задания копирования на панели управления устройства нажмите **ОТМЕНА**. Если в настоящий момент обрабатывается более одного задания, при нажатии **ОТМЕНА** удаляется то задание, которое отображается на экране панели управления.

Примечание

В случае отмены задания копирования уберите оригинал с планшета сканера или из устройства автоматической подачи документов (АПД).

Настройка качества копирования

Параметром качества копирования по умолчанию является **Текст**. Этот параметр является наиболее оптимальным для документов, содержащих в основном текст.

При копировании фотографии или графического изображения можно выбрать параметр **Фото** для улучшения качества копии. Для документов, в которых содержится не только текст, но и графические изображения, выберите параметр **Смешанный**.

Если нужно сэкономить тонер, а качество печати не играет важной роли, выберите режим **Черновик**.

Настройка качества копирования для текущего задания

1. На панели управления устройства нажмите клавишу **Качество**, чтобы отобразить текущий параметр качества копирования.
2. С помощью клавиши **<** или **>** выполните прокрутку параметров качества для их просмотра.
3. Выберите параметр, а затем нажмите **Копировать ч/б** или **Копировать цвет** для сохранения выбора и немедленного запуска задания копирования; или нажмите **Ввод** для сохранения выбора без запуска задания.

Примечание

Изменение этого параметра будет действительным в течение примерно двух минут после завершения задания копирования. На протяжении этого времени на экране панели управления устройства будет отображаться сообщение **Параметры=Специальные**.

Настройка качества копирования по умолчанию

1. На панели управления устройства нажмите **Меню**.
2. С помощью клавиши **<** или **>** выберите **Настройка копирования**, а затем нажмите **Ввод**.
3. Нажмите **Ввод** для выбора **Качество по умолчанию**.
4. С помощью клавиши **<** или **>** выполните прокрутку параметров для их просмотра.
5. Для сохранения выбора нажмите **Ввод**.

Настройка параметра контрастности (светлее/темнее)

С помощью параметра контрастности можно изменять яркость копирования, делая изображение светлее или темнее. Используйте следующую процедуру, чтобы изменить контрастность только для текущего задания копирования.

Настройка параметра контрастности для текущего задания

1. Для просмотра параметра контрастности нажмите на панели управления **КОНТРАСТ**.
2. С помощью клавиши **<** или **>** настройте параметр. Переместите бегунок влево для получения копии светлее оригинала или вправо, чтобы получить копию темнее оригинала.
3. Для сохранения выбора и немедленного запуска задания копирования нажмите **КОПИРОВАТЬ Ч/Б** или **КОПИРОВАТЬ ЦВЕТ**. Для сохранения выбора без запуска задания нажмите **Ввод**.

Примечание

Изменение этого параметра будет действительным в течение примерно двух минут после завершения задания копирования. На протяжении этого времени на экране панели управления устройства будет отображаться сообщение **Параметры=Специальные**.

Настройка параметра контрастности по умолчанию

Примечание

Параметр яркости по умолчанию влияет на все задания копирования.

1. На панели управления устройства нажмите **Меню**.
2. С помощью клавиши **<** или **>** выберите **Настройка копирования**, а затем нажмите **Ввод**.
3. С помощью клавиши **<** или **>** выберите **Контрастность по умолчанию**, а затем нажмите **Ввод**.
4. С помощью клавиши **<** или **>** настройте параметр. Переместите бегунок влево для получения всех копий светлее оригинала или вправо, чтобы получить все копии темнее оригинала.
5. Для сохранения выбора нажмите **Ввод**.

Уменьшение или увеличение копий

Данное устройство может выполнять уменьшение копий до 25 процентов от оригинала или увеличение до 400 процентов от оригинала. Можно также выставить автоматическое уменьшение или увеличение:

- **Оригинал=100%**
- **Lgl > Ltr=78%**
- **Lgl > A4=83%**
- **A4 > Ltr=94%**
- **Ltr > A4=97%**
- **Вся страница=91%**
- **По размеру страницы**
- **2 страницы/лист**
- **4 страниц/лист**
- **Нестандартный: 25-400%**

Примечание

При использовании параметра **По размеру страницы** копирование выполняется только с планшета сканера.

При использовании параметра **2 страницы/лист** или **4 страниц/лист** копирование выполняется только из устройства автоматической подачи документов (АПД). Кроме того, после выбора параметра **2 страницы/лист** или **4 страниц/лист** необходимо выбрать ориентацию страниц (книжную или альбомную).

Уменьшение или увеличение копий для текущего задания

Для уменьшения или увеличения копий только для текущего задания используйте приведенные ниже инструкции.

1. На панели управления устройства нажмите **УМЕНЬШЕНИЕ/УВЕЛИЧЕНИЕ**.
2. Выберите формат, до которого нужно уменьшить или увеличить копии в данном задании. Можно выбрать один из следующих форматов:

- **Оригинал=100%**
- **Lgl > Ltr=78%**
- **Lgl > A4=83%**
- **A4 > Ltr=94%**
- **Ltr > A4=97%**
- **Вся страница=91%**
- **По размеру страницы**
- **2 страницы/лист**
- **4 страниц/лист**
- **Нестандартный: 25-400%**

При выборе параметра **Нестандартный: 25-400%** укажите процентное отношение с помощью алфавитно-цифровых клавиш.

При выборе параметра **2 страницы/лист** или **4 страниц/лист** выберите ориентацию (книжную или альбомную).

3. Для сохранения выбора и немедленного запуска задания копирования нажмите **КОПИРОВАТЬ Ч/Б** или **КОПИРОВАТЬ ЦВЕТ**. Для сохранения выбора без запуска задания нажмите **Ввод**.

Примечание

Изменение этого параметра будет действительным в течение примерно двух минут после завершения задания копирования. На протяжении этого времени на экране панели управления устройства будет отображаться сообщение **Параметры=Специальные**.

Необходимо изменить формат носителя по умолчанию во входном лотке, чтобы он соответствовал формату выводимого изображения, иначе часть изображения на копии будет отсечена. Для получения инструкций см. раздел [Изменение формата носителя по умолчанию](#).

Изменение размера копии по умолчанию

Примечание

Размер копии по умолчанию — это такой размер, до которого обычно уменьшаются или увеличиваются копии. При выполнении копирования без изменения значения по умолчанию для параметра **Оригинал=100%** все копии будут выполняться в том же формате, что и исходный документ.

1. Нажмите **Меню**.
2. С помощью клавиши **<** или **>** выберите **Настройка копирования**, а затем нажмите **Ввод**.
3. С помощью клавиши **<** или **>** выберите **Масштаб по умолчанию**, а затем нажмите **Ввод**.
4. С помощью клавиши **<** или **>** выберите вариант уменьшения или увеличения копий. Можно выбрать один из следующих вариантов:
 - **Оригинал=100%**
 - **Lgl > Ltr=78%**
 - **Lgl > A4=83%**
 - **A4 > Ltr=94%**
 - **Ltr > A4=97%**
 - **Вся страница=91%**
 - **По размеру страницы**
 - **2 страницы/лист**
 - **4 страниц/лист**
 - **Нестандартный: 25-400%**

При выборе параметра **Нестандартный: 25-400%** укажите в процентах формат оригинала, который обычно используется для копий.

При выборе параметра **2 страницы/лист** или **4 страниц/лист** выберите ориентацию (книжную или альбомную).

5. Для сохранения выбора нажмите **Ввод**.

Изменение параметра сортировки копий

Можно настроить устройство таким образом, чтобы оно автоматически выполняло сортировку нескольких копий по наборам. Например, если выполняются две копии трех страниц, а автоматическая сортировка включена, страницы будут распечатаны в следующем порядке: 1,2,3,1,2,3. Если автоматическая сортировка выключена, страницы будут распечатаны в следующем порядке: 1,1,2,2,3,3.

Чтобы использовать автоматическую сортировку, оригинал должен поместиться в память. Если он не помещается в память, устройство выполнит только одну копию и выдаст сообщение об изменении. В подобных случаях можно использовать один из следующих способов для завершения задания:

- Разделите задание на небольшие части, содержащие меньшее число страниц.
- Делайте только одну копию документа за один раз.
- Выключите автоматическую сортировку.

Выбранный параметр сортировки действует для всех копий до тех пор, пока он не будет изменен.

Изменение параметра по умолчанию для сортировки копий

1. На панели управления устройства нажмите **Меню**.
2. С помощью клавиши **<** или **>** выберите **Настройка копирования**, а затем нажмите **Ввод**.
3. Нажмите **Ввод** для выбора **Разбор по умолчанию**.
4. С помощью клавиши **<** или **>** выберите **Вкл.** или **Выкл.**
5. Для сохранения выбора нажмите **Ввод**.

Примечание

Значением по умолчанию для параметра автоматической сортировки копий является **Вкл.**

Изменение числа копий

Вы можете выбрать число копий по умолчанию в диапазоне значений от 1 до 99.

Изменение числа копий для текущего задания

1. С помощью буквенно-цифровых клавиш введите число копий (от 1 до 99), которое требуется для текущего задания.
2. Для запуска задания копирования нажмите **КОПИРОВАТЬ Ч/Б** или **КОПИРОВАТЬ ЦВЕТ**.

Примечание

Изменение этого параметра будет действительным в течение примерно двух минут после завершения задания копирования. На протяжении этого времени на экране панели управления устройства будет отображаться сообщение **Параметры=Специальные**.

Изменение числа копий по умолчанию

1. На панели управления устройства нажмите **Меню**.
2. С помощью клавиши **<** или **>** выберите **Настройка копирования**, а затем нажмите **Ввод**.
3. С помощью клавиши **<** или **>** выберите **Число копий по ум.**, а затем нажмите **Ввод**.
4. С помощью буквенно-цифровых клавиш введите число копий (от 1 до 99), которое требуется для значения по умолчанию.
5. Для сохранения выбора нажмите **Ввод**.

Примечание

Значение по умолчанию для числа копий — **1**.

Копирование фотографий, двусторонних оригиналов или книг

Копирование фотографий

Примечание

Для копирования фотографий следует использовать планшет сканера, а не устройство автоматической подачи документов (АПД).

1. Поместите фотографию на планшет сканера изображением вниз, придвинув левый верхний угол фотографии к правому нижнему углу стекла.

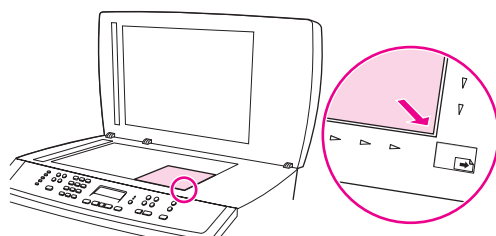

2. Аккуратно закройте крышку.
3. Нажмите **КОПИРОВАТЬ Ч/Б** или **КОПИРОВАТЬ ЦВЕТ**.

Копирование стопки из нескольких страниц двусторонних документов

1. Загрузите стопку оригиналов для копирования в устройство автоматической подачи документов (АПД) первой страницей вверх, верхним краем внутрь устройства АПД.

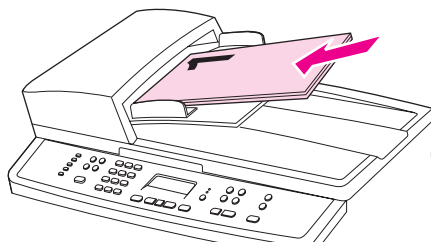

2. Нажмите **КОПИРОВАТЬ Ч/Б** или **КОПИРОВАТЬ ЦВЕТ**. Будут скопированы и распечатаны страницы с нечетными номерами.
3. Извлеките стопку из выходного лотка устройства АПД и переложите ее во входной лоток АПД последней страницей вверх, верхним краем внутрь АПД.

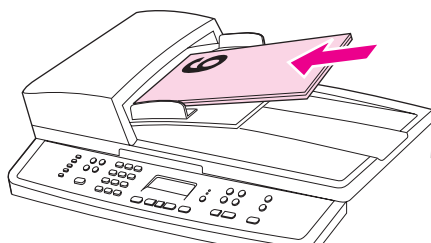

4. Нажмите **КОПИРОВАТЬ Ч/Б** или **КОПИРОВАТЬ ЦВЕТ**. Будут скопированы и распечатаны страницы с четными номерами.
5. Рассортируйте распечатанные копии по четным и нечетным номерам.

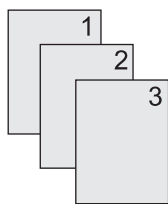

Копирование книги

1. Поднимите крышку и положите книгу на планшет сканера страницей, которую нужно скопировать, к нижнему правому углу стекла.

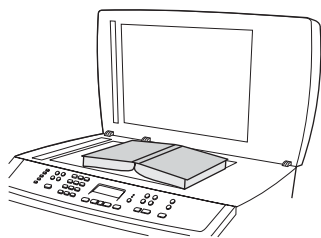

2. Аккуратно закройте крышку.

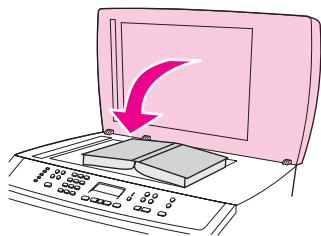

3. Слегка нажмите на крышку, чтобы прижать книгу к поверхности планшета сканера.

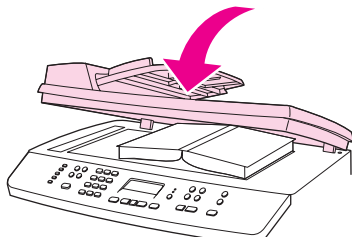

4. Нажмите **КОПИРОВАТЬ Ч/Б** или **КОПИРОВАТЬ ЦВЕТ** или воспользуйтесь для копирования книги другим методом сканирования. Дополнительную информацию см. в разделе [Знакомство со способами сканирования](#).

8

Факс

Для выполнения задач отправки факса используйте приведенные ниже инструкции.

- [Настройка параметров факса](#)
- [Отправка факсов](#)
- [Использование набора номера вручную](#)
- [Повторный набор номера вручную](#)
- [Отмена задания факса](#)
- [Отправка факсов с использованием программного обеспечения](#)
- [Прием факсов](#)
- [Отправка факса путем набора с телефона](#)
- [Настройка параметров контрастности по умолчанию](#)
- [Изменение настройки разрешения по умолчанию](#)
- [Изменение настройки размеров стеклянной рамки по умолчанию](#)
- [Выбор режима набора номера — тональный или импульсный](#)
- [Изменение параметров повторного набора](#)
- [Прием факсов на компьютер](#)
- [Настройка режима ответа](#)
- [Изменение мелодии звонка для ответа на вызов](#)
- [Изменение настройки числа звонков до ответа](#)
- [Изменение параметров автоуменьшения для входящих факсов](#)
- [Блокирование и разблокирование номеров факсов](#)
- [О Записи ускоренного набора, "быстрые" клавиши и записи группового набора](#)
- [Использование символов набора](#)
- [Вставка префикса набора](#)
- [Отправка отложенного факса](#)
- [Изменение настройки обнаружения сигнала линии](#)
- [Использование кодов оплаты](#)
- [Повторная печать факса](#)
- [Удаление факсов из памяти](#)
- [Использование переадресации факса](#)
- [Получение факсов с помощью дополнительного телефона](#)
- [Использование факсимильного опроса](#)

- [Изменение режима обнаружения пауз](#)
- [Штампование принятых факсов](#)
- [Настройка режима исправления ошибок факса](#)
- [Изменение настройки V.34](#)

Примечание

Множество функций, описанных в этой главе, можно также выполнять с использованием Панель инструментов НР. Для получения инструкций по использованию Панель инструментов НР см. интерактивную справку Панель инструментов НР.

Настройка параметров факса

Перед началом использования факсимильных функций данного устройства необходимо выполнить следующие задачи:

- Установить время и дату
- Установить заголовок факса

Примечание

Если будет производиться установка программного обеспечения устройства на компьютер, то оставшиеся в этой главе инструкции можно пропустить. При установке программного обеспечения вы автоматически пройдете процедуру настройки параметров факса, если на этом компьютере используется операционная система, отличная от Microsoft Windows® 95 или Windows NT®.

В США и многих других странах/регионах установка времени, даты и другой информации, содержащейся в заголовке факса, является правовым требованием.

Ввод текста с панели управления

Используйте следующие инструкции для ввода информации с панели управления устройства с помощью буквенно-цифровых клавиш и клавиш < и >.

- **Цифры.** Для ввода цифр нажмите цифровую клавишу, соответствующую нужной цифре.
- **Буквы.** Для ввода букв последовательно нажимайте цифровую клавишу с нужной буквой, пока она не появится. (Например, если требуется ввести букву "С", нажимайте 2, пока С не появится на дисплее панели управления.)
- **Знаки пунктуации.** Для ввода знаков пунктуации нажимайте *, пока на дисплее не появится нужный символ.
- **Пробелы.** После ввода любого символа дважды нажмите >, чтобы вставить пробел после этого символа и переместить курсор к точке ввода после пробела.
- **Ошибки.** Если введен неправильный символ, удалите его с помощью клавиши <, а затем введите правильный символ.

Примечание

Для получения дополнительной информации о символах панели управления см. раздел [Использование символов набора](#).

Установка времени и даты

Для установки или изменения времени и даты выполните указанные ниже действия. Если требуется справка по вводу какой-либо информации, см. раздел [Ввод текста с панели управления](#).

1. На панели управления устройства нажмите **Меню**.
2. С помощью клавиши **<** или **>** выберите **Время/Дата, Заголовок**, а затем нажмите **Ввод**.
3. Нажмите **Ввод** для выбора **Время/Дата**.
4. Используйте клавиши **<** или **>** для установки 12- или 24-часового отображения времени и нажмите **Ввод**.
5. Используйте буквенно-цифровые клавиши для ввода текущего времени.
6. Выполните одно из следующих действий:

При указании 12-часового отображения времени используйте клавиши **<** или **>** для перемещения курсора за четвертый символ. Выберите **1** для установки А.М. (до полудня) или **2** для установки Р.М. (после полудня), затем нажмите клавишу **Ввод**.

При указании 24-часового отображения времени нажмите клавишу **Ввод**.
7. С помощью клавиши **<** или **>** выберите формат даты, а затем нажмите клавишу **Ввод**.
8. Используйте буквенно-цифровые клавиши для ввода текущей даты.

Обязательно используйте двузначные числа для указания месяца и дня (например 05 — для обозначения мая, а 01 — для обозначения первого дня месяца).
9. Нажмите **Ввод**.

Установка заголовка факса

Для установки или изменения информации заголовка факса выполните приведенные ниже действия. Если требуется справка по вводу какой-либо информации, см. раздел [Ввод текста с панели управления](#).

1. На панели управления устройства нажмите **Меню**.
2. С помощью клавиши **<** или **>** выберите **Время/Дата, Заголовок**, а затем нажмите **Ввод**.
3. С помощью клавиши **<** или **>** выберите **Заголовок факса**, а затем нажмите **Ввод**.
4. С помощью буквенно-цифровой клавиатуры введите номер факса и нажмите клавишу **Ввод**.
5. С помощью буквенно-цифровой клавиатуры введите название компании и нажмите клавишу **Ввод**.

Примечание

Количество цифр в номере факса не должно превышать 20. Число символов в названии компании не должно превышать 25.

Отправка факсов

В этом разделе описывается отправка документа по факсу.

Настройка разрешения факса для текущего отправляемого задания

1. Для отображения текущего параметра разрешения нажмите на панели управления **РАЗРЕШЕНИЕ**.
2. С помощью клавиши **<** или **>** выберите соответствующий параметр разрешения.
3. Для сохранения выбора нажмите **Ввод**.

Примечание

Эта процедура изменяет значение разрешения факса только для текущего задания. Инструкции по изменению разрешения факса по умолчанию см. в разделе [Изменение настройки разрешения по умолчанию](#).

Примечание

Чтобы изменить контрастность факса или настройки размеров стеклянной рамки, необходимо изменить параметры по умолчанию. См. раздел [Настройка параметров контрастности по умолчанию](#) или [Изменение настройки размеров стеклянной рамки по умолчанию](#).

Отправка факса одному получателю

1. Наберите номер факса, используя один из следующих методов:
Наберите требуемый номер с помощью буквенно-цифровой клавиатуры на панели управления устройства.
Если вызываемому номеру факса присвоена клавиша "одного нажатия", нажмите ее.
Если номеру вызываемого факса присвоена запись ускоренного набора, нажмите **ТЕЛЕФОННАЯ КНИГА**, затем с помощью буквенно-цифровой клавиатуры введите запись ускоренного набора и нажмите **Ввод**.

Примечание

При наборе с помощью буквенно-цифровых клавиш включайте в набор паузы и другие необходимые цифры, например код области, код выхода на городские линии вашей АТС (обычно это 9) или код для междугородных звонков. Дополнительную информацию см. в разделе [Использование символов набора](#).

2. Загрузите документ во входной лоток устройства автоматической подачи документов (АПД) или на планшет сканера.
3. Нажмите **ОТПРАВИТЬ ФАКС**.
4. При сканировании с планшета сканера нажмите клавишу **1** для выбора **ДА** при появлении сообщения **Отправить со стекла? 1=Да 2=Нет**, а затем нажмите клавишу **Ввод**.
5. Выполните одно из следующих действий.
 - Если необходимо отсканировать другие страницы, нажмите клавишу **1** для выбора **ДА** и повторите действие 4 для каждой отправляемой страницы факса.
 - Если работа закончена, нажмите клавишу **2** для выбора **НЕТ**.После выбора **НЕТ** устройство автоматически отправляет все страницы.

После того, как последняя страница документа выйдет из устройства, можно начинать отправку следующего факса, копирование или сканирование.

В целях ускорения набора номеров факсов, используемых регулярно, им можно присвоить клавишу "одного нажатия" или запись ускоренного набора. См. раздел [Программирование записей ускоренного набора и клавиш "одного нажатия"](#) или [Программирование записей группового набора](#). Если у вас есть электронные телефонные книги, можно использовать их для выбора получателей. Электронные телефонные книги можно создавать с помощью программных продуктов независимых производителей.

Отправка факса нескольким получателям

Можно одновременно отправить один факс на несколько номеров факсов. Если необходимо отправить факс группе номеров факсов, которой присвоена запись группового набора, см. раздел [Отправка факса с помощью записи группового набора](#). Если необходимо отправить факс группе номеров (не более 20), которым не присвоена запись группового набора, см. раздел [Отправка факса группе получателей вручную \(отправка факса специально созданной группе\)](#).

В редких случаях, когда документ не помещается в память, следует выполнить одно из следующих действий.

- Удалить из памяти факса сохраненные факсы. Дополнительные сведения см. в разделе [Удаление факсов из памяти](#).
- Разделить документ на небольшие части, а затем отправить их в качестве нескольких заданий факса.

Отправка факса с помощью записи группового набора

1. Загрузите документ во входной лоток устройства автоматической подачи документов (АПД) или на планшет сканера.
2. На панели управления устройства выберите группу, используя один из следующих методов:

Нажмите клавишу "одного нажатия" этой группы.

Нажмите **ТЕЛЕФОННАЯ КНИГА**, выберите запись группового набора, присвоенную группе, и нажмите клавишу **Ввод**.

3. Нажмите **ОТПРАВИТЬ ФАКС**.

При сканировании с планшета сканера выберите значение **ДА**, когда появится сообщение **Отправить со стекла? 1=Да 2=Нет**, и нажмите **Ввод**.

Устройство отсканирует документ в память и отправит факс на каждый из указанных номеров. Если какой-либо номер в группе занят или не отвечает, устройство выполнит повторный набор номера в соответствии с настройкой повторного набора. После нескольких неудачных попыток повторного набора устройство занесет ошибку в "Журнал активности факса" и перейдет к следующему номеру в группе.

Примечание

Функция "Журнал активности факса" не поддерживается в программном обеспечении для Microsoft Windows 95 и Windows NT, однако вы можете распечатать этот журнал с помощью панели управления. Инструкции см. в разделе [Печать журнала активности факса](#).

Отправка факса группе получателей вручную (отправка факса специально созданной группе)

Используйте следующие инструкции для отправки факса группе получателей, которой не присвоена запись группового набора:

1. Загрузите документ во входной лоток устройства автоматической подачи документов (АПД) или на планшет сканера.
2. На панели управления устройства наберите первый номер факса, используя один из следующих методов:

Используйте буквенно-цифровые клавиши.

Если вызываемому номеру факса присвоена клавиша "одного нажатия", нажмите ее.

Если номеру вызываемого факса присвоена запись ускоренного набора, нажмите **ТЕЛЕФОННАЯ КНИГА**, затем с помощью буквенно-цифровой клавиатуры введите запись ускоренного набора и нажмите **Ввод**.

Примечание

При наборе с помощью буквенно-цифровых клавиш включайте в набор паузы и другие необходимые цифры, например код области, код выхода на городские линии вашей АТС (обычно это 9) или код для междугородных звонков. Дополнительную информацию см. в разделе [Использование символов набора](#).

3. Нажмите **Ввод**.
4. Выполните одно из следующих действий:
Для продолжения набора номеров повторите действия 2 и 3.
Если набор номеров завершен, перейдите к следующему действию.
5. Нажмите **ОТПРАВИТЬ ФАКС**.
При сканировании с планшета сканера выберите значение **ДА**, когда появится сообщение **Отправить со стекла? 1=Да 2=Нет**, и нажмите **Ввод**.
6. Устройство отправит факс на каждый указанный факсимильный номер. Если какой-либо номер в группе занят или не отвечает, устройство осуществит повторный набор этого номера в соответствии с настройкой повторного набора. После нескольких неудачных попыток повторного набора устройство занесет ошибку в "Журнал активности факса", а затем перейдет к следующему номеру в группе.

Примечание

Функция "Журнал активности факса" не поддерживается в программном обеспечении для Microsoft Windows 95 и Windows NT, однако вы можете распечатать этот журнал с помощью панели управления. Инструкции см. в разделе [Печать журнала активности факса](#).

Использование набора номера вручную

Обычно устройство выполняет набор после нажатия клавиши **ОТПРАВИТЬ ФАКС**. Однако иногда может потребоваться, чтобы устройство набирало каждую цифру сразу после нажатия соответствующей клавиши. Например, если оплата факсимильного вызова выполняется с помощью телефонной карты, то может потребоваться набрать номер факса, дождаться сигнала приема телефонной станции, а затем набрать номер телефонной карты. При использовании международной линии связи может потребоваться набрать часть номера, а затем прослушать тональные сигналы, прежде чем продолжить набор.

Использование ручного набора с устройством автоматической подачи документов (АПД)

1. Загрузите документ во входной лоток устройства автоматической подачи документов (АПД) или на планшет сканера.
2. На панели управления устройства нажмите **ОТПРАВИТЬ ФАКС**.
3. Начните набор номера. Номер факса набирается по мере нажатия каждой цифры. Это позволяет дожидаться пауз, тональных сигналов, тональных сигналов международной связи или тональных сигналов приема телефонной карты перед продолжением набора.

Использование ручного набора с планшетным сканером

1. На панели управления устройства нажмите **ОТПРАВИТЬ ФАКС**. На дисплее панели управления отобразится следующее сообщение: **Отправить со стекла? 1=Да 2=Нет**.
2. Нажмите клавишу **1** для выбора **ДА**. На дисплее панели управления отобразится следующее сообщение: **Загрузите страницу:Х Нажмите [Ввод]**, где Х — номер страницы.
3. Отсканируйте страницу в память, поместив ее в планшетный сканер текстовой стороной вниз и нажав клавишу **Ввод**. После того, как страница будет отсканирована, на дисплее панели управления отобразится следующее сообщение: **Еще одна страница? 1=Да 2=Нет**.
4. Выполните одно из следующих действий:
Если необходимо отсканировать другие страницы, нажмите клавишу **1** для выбора **ДА** и повторите действие 3 для каждой страницы задания на отправку факса.
После завершения работы нажмите клавишу **2** для выбора **НЕТ** и перейдите к следующему действию.
5. Отсканировав все страницы в память, начните набор. Номер факса набирается по мере нажатия каждой цифры. Это позволяет дожидаться пауз, тональных сигналов, тональных сигналов международной связи или тональных сигналов приема телефонной карты перед продолжением набора.

Повторный набор номера вручную

Если нужно отправить другой документ на последний набранный номер факса, для повторного набора номера вручную используйте приведенную ниже процедуру. Если вы пытаетесь повторно отправить тот же документ, что и в первый раз, подождите, пока не прекратится автоматический повторный набор, или остановите его сами. В противном случае получатель, возможно, дважды получит один и тот же документ: один раз в результате попытки повторного набора вручную и другой — в результате одной из попыток автоматического повторного набора.

Примечание

Чтобы остановить текущую попытку повторного набора при отправке факса или отменить все ожидающие своей очереди попытки повторного набора при отправке факса, см. раздел [Отмена задания факса](#). Чтобы изменить параметры повторного набора, см. раздел [Изменение параметров повторного набора](#).

Повторный набор вручную

1. Загрузите документ во входной лоток устройства автоматической подачи документов (АПД) или на планшет сканера.
2. На панели управления устройства нажмите **Повт. набор/пауза**.
3. Нажмите **Отправить факс**. Устройство выполнит повторный набор последнего набранного номера и предпримет попытку отправить факс.

При сканировании с планшета сканера выберите значение **ДА**, когда появится сообщение **Отправить со стекла? 1=Да 2=Нет**, и нажмите **Ввод**.

Отмена задания факса

Используйте эти инструкции для отмены передачи отдельного факса, номер которого набирается в текущий момент, а также для отмены передаваемого или принимаемого факса.

Отмена текущего задания факса

На панели управления нажмите **ОТМЕНА**. Задание для всех еще не переданных страниц будет отменено. Нажатие клавиши **ОТМЕНА** также останавливает выполнение заданий по групповому набору.

Отмена задания факса исходя из состояния задания факса

Используйте эту процедуру для отмены задания факса в следующих случаях:

- Устройство ожидает повторного набора после получения сигнала "занято", отсутствия ответа или ошибки взаимодействия факсов.
- Отправка факса запланирована на будущее время.

Выполните следующие действия для отмены задания, исходя из состояния задания факса:

1. На панели управления устройства нажмите **Меню**.
2. Нажмите **Ввод** для выбора **Состояние задания факса**.
3. Используйте клавиши **<** или **>** для прокрутки ожидающих выполнения заданий, чтобы найти то задание, которое необходимо снять.
4. Нажмите клавишу **Ввод**, чтобы выбрать задание, которое необходимо отменить.
5. Нажмите клавишу **Ввод**, чтобы подтвердить отмену задания.

Отправка факсов с использованием программного обеспечения

В этом разделе приведены основные инструкции по отправке факсов с помощью программного обеспечения, поставляемого в комплекте с устройством. Все остальные вопросы, связанные с программным обеспечением, освещены в справке программного обеспечения, которую можно открыть с помощью меню **Справка**.

Примечание

Программное обеспечение для факса и программа Панель инструментов HP не поддерживаются в операционных системах Windows 98 и Windows NT. Программа Панель инструментов HP не поддерживается на компьютерах Macintosh.

Электронные документы можно отправлять по факсу с компьютера с учетом следующих требований:

- Устройство подключено к компьютеру напрямую или через сеть TCP/IP.
- Программное обеспечение устройства установлено на компьютере.
- Используется операционная система Microsoft Windows 2000, XP или Mac OS 9.2.2, 10.2, 10.3.

Отправка факсов с помощью программного обеспечения (Windows 2000 или XP)

Процедура отправки факсов может быть различной и зависит от технических требований. Ниже приведены наиболее типичные действия:

1. Нажмите **Пуск**, щелкните **Программы** (или **Все программы** в Windows XP) и затем **Hewlett Packard**.
2. Выберите **HP LaserJet 2830** или **HP LaserJet 2840** и нажмите **Отправка факса**. Появится окно программного обеспечения факса.
3. Введите номер факса одного или нескольких получателей.
4. Загрузите документ во входной лоток устройства автоматической подачи документов (АПД).
5. Включите титульную страницу. (Это действие не является обязательным.)
6. Нажмите **Отправить сейчас** или нажмите **Отправить позже** и выберите время и дату.

Примечание

Отправить факс можно также с помощью панели инструментов Панель инструментов HP, перейдя в раздел **Работа с факсом** и нажав кнопку **Отправка факса**.

Отправка факсов с помощью программного обеспечения (Mac OS 10.2 или 10.3)

1. Откройте Панель инструментов HP и щелкните **Fax**. Появится окно программного обеспечения факса.
2. Выберите **Addressing** из раскрывающегося списка **Copies and Pages**.
3. Введите номер факса одного или нескольких получателей.
4. Загрузите документ во входной лоток устройства автоматической подачи документов (АПД).
5. Добавьте титульную страницу (это действие не является обязательным).
6. Щелкните **Scan Now**, затем нажмите **Print**.

Примечание

Действия отличаются для Mac OS 9.2.2.

Отправка факса с помощью приложений сторонних разработчиков, таких как Microsoft Word (для всех операционных систем)

1. Откройте документ в программе независимого производителя.
2. Щелкните меню **Файл**, затем команду **Печать**.
3. Выберите драйвер факс-принтера из раскрывающегося списка принтеров. Появится окно программного обеспечения факса.
4. Выполните одно из следующих действий:

Пользователи Windows. Выполните действия со 2 по 5 в разделе [Отправка факсов с помощью программного обеспечения \(Windows 2000 или XP\)](#).

Пользователи Mac. Выполните действия со 2 по 6 в разделе [Отправка факсов с помощью программного обеспечения \(Mac OS 10.2 или 10.3\)](#).

Прием факсов

Факсы можно принимать на устройство или компьютер. В общем случае устройство автоматически отвечает на входящие факсы. Однако при изменении состава устройств, подключенных к той же телефонной линии, что и данное устройство, вам придется изменить режим ответа устройства на входящие факсы. Для получения инструкций см. раздел [Настройка режима ответа](#).

Следуйте процедурам, указанным в данном разделе, для управления факсами, направленными на устройство.

Прием факсов, когда слышны факсимильные тоны

Если на телефонной линии, принимающей как факсимильные, так и голосовые вызовы, при снятии телефонной трубки слышатся факсимильные тоны, можно начать процесс приема факса одним из двух следующих способов:

- Если вы находитесь рядом с устройством, нажмите клавишу **ОТПРАВИТЬ ФАКС** на панели управления.
- Если вы говорите по любому телефону, подключенному к линии (добавочный телефон), и слышите факсимильные тоны, устройство должно начать отвечать на вызов автоматически. Если этого не происходит, нажмите последовательно клавиши 1-2-3 на телефонной клавиатуре (только для режима тонального набора), убедитесь, что слышны сигналы передачи факса, затем повесьте трубку.

Примечание

Чтобы работал второй способ, для параметра добавочного телефона должно быть установлено значение **ДА**. Для проверки или изменения этого параметра см. раздел [Получение факсов с помощью дополнительного телефона](#).

Отправка факса путем набора с телефона

Иногда может потребоваться набрать номер факса с телефона, который подключен к той же линии связи, что и факсимильный аппарат. Например, при отправке факса на устройство, где установлен ручной режим приема факсов, перед отправкой факса можно осуществить голосовой вызов, чтобы принимающая сторона знала о передаче факса.

Отправка факса путем набора с телефона

Примечание

Телефон следует подключать к порту "telephone" (порт отмечен значком телефона).

1. Загрузите документ во входной лоток устройства автоматической подачи документов (АПД).

Примечание

При отправке факса с помощью набора с телефона планшет сканера использовать нельзя.

2. Снимите трубку телефона, который подключен к той же линии связи, что и факс-устройство. Наберите номер факса, используя телефонную клавиатуру.
3. При ответе адресата попросите его запустить прием факса на факсимильном аппарате.
4. Когда вы услышите факсимильные сигналы, нажмите клавишу **ОТПРАВИТЬ ФАКС**, подождите, пока на дисплее панели управления не появится **Соединение**, затем повесьте трубку.

Настройка параметров контрастности по умолчанию

Контрастность влияет на интенсивность отображения светлых и темных участков исходящего факса при его отправке.

Настройка параметров контрастности по умолчанию

Контрастность по умолчанию — это параметры контрастности, применяемые к элементам факса при его отправке. Среднее положение ползунка соответствует параметру контрастности по умолчанию.

1. На панели управления устройства нажмите **Меню**.
2. С помощью клавиши **<** или **>** выберите **Настройка факса**, а затем нажмите **Ввод**.
3. С помощью клавиши **<** или **>** выберите **Настройка отправки факсов**, а затем нажмите **Ввод**.
4. С помощью клавиши **<** или **>** выберите **Контрастность по умолчанию**, а затем нажмите **Ввод**.
5. С помощью клавиши **<** переместите бегунок влево, чтобы сделать факс светлее оригинала, или с помощью клавиши **>** переместите бегунок вправо, чтобы сделать факс темнее оригинала.
6. Для сохранения выбора нажмите **Ввод**.

Изменение настройки разрешения по умолчанию

Разрешение, выраженное в точках на дюйм, влияет на качество отправляемых по факсу документов. Оно также влияет на скорость передачи факсов, так как более высокое разрешение приводит к увеличению размера файла и, соответственно, времени на передачу факса. Значением настройки разрешения по умолчанию является **Высокое**.

Используйте эту процедуру для изменения разрешения по умолчанию для всех заданий факса в соответствии с одним из следующих параметров:

- **Стандартное**. Этот параметр обеспечивает наибольшую скорость передачи, качество передачи при этом самое низкое.
- **Высокое**. Этот параметр обеспечивает более высокое разрешение, чем **Стандартное**, что в большинстве случаев подходит для текстовых документов.
- **Сверхвысокое**. Этот параметр лучше использовать для документов, которые содержат и текст, и изображения. Скорость передачи факса в случае установки данного параметра ниже, чем при **Высокое**, но выше, чем при **Фото**.
- **Фото**. Для этого параметра характерно самое высокое качество изображений, однако значительно увеличивается время передачи.

Изменение настройки разрешения по умолчанию

1. На панели управления устройства нажмите **Меню**.
2. С помощью клавиши < или > выберите **Настройка факса**, а затем нажмите **Ввод**.
3. С помощью клавиши < или > выберите **Настройка отправки факсов**, а затем нажмите **Ввод**.
4. С помощью клавиши < или > выберите **Разрешение по умолчанию**, а затем нажмите **Ввод**.
5. С помощью клавиши < или > измените настройку разрешения.
6. Для сохранения выбора нажмите **Ввод**.

Примечание

Для получения инструкций по изменению разрешения только для текущего задания факса см. раздел [Настройка разрешения факса для текущего отправляемого задания](#).

Изменение настройки размеров стеклянной рамки по умолчанию

Эта настройка определяет формат бумаги планшетного сканера при отправке факса со сканера. Значение, устанавливаемое производителем по умолчанию, определяется страной/регионом, в которой приобретено это устройство.

Изменение настройки размеров стеклянной рамки по умолчанию

1. На панели управления устройства нажмите **Меню**.
2. С помощью клавиши **<** или **>** выберите **Настройка факса**, а затем нажмите **Ввод**.
3. С помощью клавиши **<** или **>** выберите **Настройка отправки факсов**, а затем нажмите **Ввод**.
4. С помощью клавиши **<** или **>** выберите **Формат факса со стекла по ум.**, а затем нажмите **Ввод**.
5. С помощью клавиши **<** или **>** выберите соответствующий параметр формата бумаги: **A4** или **Letter**.
6. Для сохранения выбора нажмите **Ввод**.

Выбор режима набора номера — тональный или импульсный

Используйте указанную ниже процедуру для установки режима набора номера - тональный или импульсный набор. Значением по умолчанию для этого параметра является **Тональный**. Не изменяйте этот параметр, за исключением случаев, когда телефонная линия не может использовать тональный набор.

Выбор тонального или импульсного набора

1. На панели управления устройства нажмите **Меню**.
2. С помощью клавиши **<** или **>** выберите **Настройка факса**, а затем нажмите **Ввод**.
3. С помощью клавиши **<** или **>** выберите **Настройка отправки факсов**, а затем нажмите **Ввод**.
4. С помощью клавиши **<** или **>** выберите **Режим набора**, а затем нажмите **Ввод**.
5. С помощью клавиши **<** или **>** выберите **Тональный** или **Импульсный**, а затем нажмите **Ввод**, чтобы сохранить выбор.

Примечание

Не все страны/регионы поддерживают режим импульсного набора.

Изменение параметров повторного набора

Если не удалось отправить факс из-за того, что принимающий факсимильный аппарат не ответил или линия была занята, устройство совершит повторный набор в зависимости от выбранных параметров повторного набора при сигнале "занято", повторного набора при неполучении ответа, повторного набора при ошибке факсимильного взаимодействия. Следуйте инструкциям, приведенным в данном разделе, для выключения и включения данных параметров.

Изменение параметра повторного набора при сигнале "занято"

Если этот параметр включен, устройство автоматически осуществляет повторный набор при получении сигнала "занято". Предустановленным значением по умолчанию для параметра повторного набора при сигнале "занято" является **Вкл.**

1. На панели управления устройства нажмите **Меню**.
2. С помощью клавиши **<** или **>** выберите **Настройка факса**, а затем нажмите **Ввод**.
3. С помощью клавиши **<** или **>** выберите **Настройка отправки факсов**, а затем нажмите **Ввод**.
4. С помощью клавиши **<** или **>** выберите **Повт. набор если занято**, а затем нажмите **Ввод**.
5. С помощью клавиши **<** или **>** выберите **Вкл.** или **Выкл.**, а затем нажмите **Ввод**.

Изменение параметра повторного набора при неполучении ответа

Если этот параметр включен, устройство автоматически осуществляет повторный набор номера при неполучении ответа от принимающего факсимильного аппарата. Предустановленным значением по умолчанию для параметра повторного набора при неполучении ответа является **Выкл.**

1. На панели управления устройства нажмите **Меню**.
2. С помощью клавиши **<** или **>** выберите **Настройка факса**, а затем нажмите **Ввод**.
3. С помощью клавиши **<** или **>** выберите **Настройка отправки факсов**, а затем нажмите **Ввод**.
4. С помощью клавиши **<** или **>** выберите **Повт. набор если нет ответа**, а затем нажмите **Ввод**.
5. С помощью клавиши **<** или **>** выберите **Вкл.** или **Выкл.**, а затем нажмите **Ввод**.

Изменение параметра повторного набора при ошибке факсимильного взаимодействия

Если этот параметр включен, устройство автоматически осуществляет повторный набор номера при возникновении каких-либо ошибок факсимильного взаимодействия. Предустановленным значением по умолчанию для параметра повторного набора при ошибке факсимильного взаимодействия является **Вкл.**

1. На панели управления устройства нажмите **Меню**.
2. С помощью клавиши **<** или **>** выберите **Настройка факса**, а затем нажмите **Ввод**.
3. С помощью клавиши **<** или **>** выберите **Настройка отправки факсов**, а затем нажмите **Ввод**.
4. С помощью клавиши **<** или **>** выберите **Повт. набор при комм. ошибке**, а затем нажмите **Ввод**.
5. С помощью клавиши **<** или **>** выберите **Вкл.** или **Выкл.**, а затем нажмите **Ввод**.

Прием факсов на компьютер

Чтобы принимать факсы на компьютер, необходимо включить параметр "Прием на ПК" в программном обеспечении (см. справку программного обеспечения устройства). Параметр "Прием на ПК" может быть включен только с компьютера. Если по какой-либо причине компьютер становится недоступным, можно использовать описанную ниже процедуру для отключения параметра "Прием на ПК" с панели управления устройства.

Отключение параметра "Прием на ПК" с помощью панели управления

1. На панели управления устройства нажмите **Меню**.
2. С помощью клавиши < или > выберите **Функции факса**, а затем нажмите **Ввод**.
3. С помощью клавиши < или > выберите **Прекратить прием на ПК**, а затем нажмите **Ввод**, чтобы подтвердить выбор.

После выбора параметра **Прекратить прием на ПК** будут распечатаны все факсы, находящиеся в памяти устройства.

Примечание

Функцию приема на ПК нельзя использовать, если на компьютере установлено программное обеспечение Macintosh, Windows 98, Windows ME или Windows NT.

Настройка режима ответа

В зависимости от ситуации можно установить один из двух режимов ответа устройства: **Автоматически** или **Вручную**. Значением по умолчанию для этого параметра является **Автоматически**.

- **Автоматически.** В этом режиме ответа устройство отвечает на входящие вызовы после указанного числа звонков или при распознавании специальных факсимильных сигналов. Чтобы указать число звонков, см. раздел [Изменение настройки числа звонков до ответа](#).
- **Вручную.** В этом режиме ответа устройство никогда не ответит на вызовы автоматически. Процесс приема факса должен быть инициализирован либо путем нажатия клавиши **ОТПРАВИТЬ ФАКС** на панели управления, либо путем снятия трубки телефона, подключенного к этой линии, и набора цифр 1-2-3 (только для режима тонального набора).

Примечание

Несмотря на то, что большинство пользователей оставляют режим ответа **Автоматически**, лица, осуществляющие голосовые звонки и набирающие номер факса, услышат факсимильные сигналы в том случае, если телефон не отвечает или если трубка не повешена раньше указанного числа звонков до ответа. Если не нужно, чтобы лица, осуществляющие голосовые вызовы, слышали факсимильные сигналы, выберите параметр **Вручную**. Но помните, что устройство не будет автоматически отвечать на вызовы, если установлен режим **Вручную**.

Установка режима ответа

Для установки или изменения режима ответа выполните следующие действия:

1. На панели управления устройства нажмите **Меню**.
2. С помощью клавиши **<** или **>** выберите **Настройка факса**, а затем нажмите **Ввод**.
3. С помощью клавиши **<** или **>** выберите **Настройка приема факсов**, а затем нажмите **Ввод**.
4. Нажмите **Ввод** для выбора **Режим ответа**.
5. С помощью клавиши **<** или **>** выберите **Автоматически** или **Вручную**, а затем нажмите **Ввод**.

На панели управления отображается указанный параметр режима ответа.

Изменение мелодии звонка для ответа на вызов

Услуга "Мелодии звонка" или "Отличительный звонок" предоставляется некоторыми местными телефонными компаниями. Эта услуга позволяет использовать более одного телефонного номера на одной линии. Каждый телефонный номер имеет уникальную мелодию звонка, что позволяет вам отвечать на голосовые вызовы, а устройству - на факсимильные.

Если вы используете предоставляемую вашей телефонной компанией услугу, связанную с изменением мелодии звонка, параметр "мелодия звонка" устройства должен быть настроен соответствующим образом. Не во всех странах/регионах поддерживается функция уникальных мелодий звонка. Обратитесь к вашей телефонной компании и узнайте, поддерживается ли данная услуга в вашей стране/регионе.

Примечание

Если у вас нет этой услуги и вы измените значение параметров мелодии звонка с **Все вызовы** на другое, отличное от используемого по умолчанию, то устройство, возможно, не сможет принимать факсы.

Возможными параметрами являются следующие:

- **Все вызовы.** Устройство отвечает на все входящие вызовы по данной телефонной линии.
- **Одиночный.** Устройство отвечает на все звонки в режиме "одиночный звонок".
- **Двойной.** Устройство отвечает на все звонки в режиме "двойной звонок".
- **Тройной.** Устройство отвечает на все звонки в режиме "тройной звонок".
- **Двойной и тройной.** Устройство отвечает на все звонки в режимах "двойной звонок" и "тройной звонок".

Изменение мелодии звонка для ответа на вызов

Чтобы изменить мелодию звонка для ответа на вызов, выполните следующие действия:

1. На панели управления устройства нажмите **Меню**.
2. С помощью клавиши **<** или **>** выберите **Настройка факса**, а затем нажмите **Ввод**.
3. С помощью клавиши **<** или **>** выберите **Настройка приема факсов**, а затем нажмите **Ввод**.
4. С помощью клавиши **<** или **>** выберите **Тип звонка для ответа**, а затем нажмите **Ввод**.
5. С помощью клавиши **<** или **>** выберите нужную мелодию звонка, а затем нажмите **Ввод**.
6. По завершении установки попросите кого-нибудь отправить вам факс, чтобы проверить, правильно ли работает служба мелодий звонка.

Изменение настройки числа звонков до ответа

Если установлен режим ответа **Автоматически**, параметр числа звонков до ответа определяет количество звонков, после которого устройство будет отвечать на входящий вызов.

Если устройство подключено к линии с автоответчиком, принимающей как факсимильные, так и голосовые вызовы (общая линия), возможно, потребуется настроить число звонков до ответа. Число звонков до ответа для устройства должно быть больше, чем число звонков до ответа автоответчика. Это позволит автоответчику отвечать на входящие вызовы и записывать сообщения в случае голосовых вызовов. Когда автоответчик отвечает на вызов, устройство слышит вызов и автоматически отвечает на него, если определяет факсимильные сигналы.

Значение параметра по умолчанию для числа звонков до ответа - пять для США и Канады и два для других стран/регионов.

Использование настройки числа звонков до ответа

Используйте следующую таблицу для определения подходящего значения числа звонков до ответа.

Тип телефонной линии	Рекомендованное число звонков до ответа
Выделенная факсимильная линия (принимающая только факсимильные вызовы)	Установите число звонков в пределах диапазона, указанного на панели управления. (Минимально и максимально допустимое число звонков варьируется в зависимости от страны/региона.)
Одна линия с двумя отдельными номерами и функцией отличительного звонка	Один или два звонка. (Если к другому номеру подключен автоответчик или компьютерная голосовая почта, убедитесь, что в устройстве установлено большее значение числа звонков, чем в автоответчике. См. также раздел Изменение мелодии звонка для ответа на вызов .)
Совместно используемая линия (принимающая как факсимильные, так и голосовые звонки) только с одним подключенным телефоном	Пять или более звонков.
Совместно используемая линия (принимающая как факсимильные, так и голосовые звонки) и подключенный автоответчик или компьютер с голосовой почтой	На два звонка больше, чем в автоответчике или в компьютерной голосовой почте.

Установка числа звонков до ответа

Для установки или изменения числа звонков до ответа выполните следующие действия:

1. На панели управления устройства нажмите **Меню**.
2. С помощью клавиши < или > выберите **Настройка факса**, а затем нажмите **Ввод**.
3. С помощью клавиши < или > выберите **Настройка приема факсов**, а затем нажмите **Ввод**.
4. С помощью клавиши < или > выберите **Звонков до ответа**, а затем нажмите **Ввод**.
5. С помощью буквенно-цифровых клавиш введите число звонков до ответа и нажмите клавишу **Ввод**.

Изменение параметров автоуменьшения для входящих факсов

При включенном параметре "Страница целиком" устройство автоматически сокращает длинные факсы под формат бумаги, используемый по умолчанию (например, факс сокращается с формата Legal до формата Letter).

При отключенном параметре "Страница целиком" длинные факсы печатаются в полном объеме на нескольких страницах. Предустановленным значением по умолчанию для параметра автоуменьшения факса является **Вкл.**

Если включен параметр штампования полученных факсов, вам, возможно, понадобится включить автоуменьшение. Это слегка сокращает размер входящих факсов и не позволяет штампу разбить факс на две страницы.

Примечание

Убедитесь, что установка формата носителя соответствует размеру носителя, загружаемого во входной лоток. Чтобы изменить формат носителя по умолчанию, см. раздел [Изменение формата носителя по умолчанию](#).

Изменение автоуменьшения для входящих факсов

1. На панели управления устройства нажмите **Меню**.
2. С помощью клавиши < или > выберите **Настройка факса**, а затем нажмите **Ввод**.
3. С помощью клавиши < или > выберите **Настройка приема факсов**, а затем нажмите **Ввод**.
4. С помощью клавиши < или > выберите **По размеру страницы**, а затем нажмите **Ввод**.
5. С помощью клавиши < или > выберите **Вкл.** или **Выкл.**, а затем нажмите **Ввод**, чтобы сохранить выбор.

Блокирование и разблокирование номеров факсов

Если вы не хотите получать факсы от определенных людей или организаций, вы можете заблокировать до 30 номеров факсов с помощью панели управления. При блокировании номера факса и отправке вам факса с этого номера на дисплее панели управления отобразится сообщение о том, что этот номер заблокирован, факс не будет распечатан и не сохранится в памяти. Факсы, отправленные с заблокированных номеров, появятся в журнале активности факса с обозначением "отброшен". Можно разблокировать заблокированные номера факсов по отдельности или все сразу.

Примечание

Чтобы узнать, как распечатать список заблокированных номеров, см. раздел [Печать списка заблокированных факсов](#). Для получения инструкций по печати журнала активности факса см. [Печать журнала активности факса](#).

Блокирование или разблокирование номера факса

Выполните следующие действия, чтобы заблокировать или разблокировать номера факсов с помощью панели управления:

1. На панели управления устройства нажмите **Меню**.
2. С помощью клавиши **<** или **>** выберите **Настройка факса**, а затем нажмите **Ввод**.
3. С помощью клавиши **<** или **>** выберите **Настройка приема факсов**, а затем нажмите **Ввод**.
4. С помощью клавиши **<** или **>** выберите **Блок. факсы**, а затем нажмите **Ввод**.
5. Выполните одно из следующих действий:

Для блокирования номера факса с помощью клавиш **<** или **>** выберите **Добавить запись**, а затем нажмите **Ввод**. Введите номер факса именно так, как он напечатан в заголовке факса (включая пробелы), и нажмите клавишу **Ввод**. Введите имя для заблокированного номера и нажмите клавишу **Ввод**.

Для отмены блокирования отдельного номера факса с помощью клавиш **<** или **>** выберите **Удалить запись**, а затем нажмите **Ввод**. С помощью клавиш **<** или **>** выберите номер факса, который необходимо удалить, и нажмите клавишу **Ввод** для подтверждения удаления.

Для разблокирования всех заблокированных номеров факса с помощью клавиш **<** или **>** выберите **Удалить все**, а затем нажмите **Ввод**. Снова нажмите клавишу **Ввод** для подтверждения удаления.

О Записи ускоренного набора, "быстрые" клавиши и записи группового набора

Часто набираемые номера факсов или группы номеров можно сохранить в виде клавиш "одного нажатия" и записей ускоренного и группового набора.

Телефонная книга устройства вмещает в общей сложности 120 записей, которые можно использовать для ускоренного и группового набора. Например, если запрограммировать 100 записей для ускоренного набора, то оставшиеся 20 записей можно использовать для группового набора.

См. приведенные ниже процедуры для получения более подробной информации о том, как использовать записи ускоренного и группового набора, а также клавиши "одного нажатия".

Программирование записей ускоренного набора и клавиш "одного нажатия"

Для записей ускоренного набора с номерами с 1 по 5 также имеются соответствующие клавиши "одного нажатия" на панели управления. Клавиши "одного нажатия" можно использовать в качестве записей ускоренного и группового наборов. Каждый номер факса может содержать до 50 цифр.

Примечание

Записи ускоренного набора, клавиши "одного нажатия" и записи группового набора проще назначать из программы. Инструкции по программированию записей ускоренного набора, клавиш "одного нажатия" и записей группового набора с помощью Панель инструментов HP см. в интерактивной справке Панель инструментов HP.

Для программирования записей ускоренного набора, а также клавиш "одного нажатия" с панели управления устройства выполните следующие действия:

1. На панели управления устройства нажмите **Меню**.
2. С помощью клавиши < или > выберите **Настройка факса**, а затем нажмите **Ввод**.
3. Нажмите **Ввод** для выбора **Телефонная книга**.
4. Нажмите **Ввод** для выбора **Индивидуальная настройка**.
5. Нажмите **Ввод** для выбора **Добавить**.
6. С помощью буквенно-цифровых клавиш введите номер записи ускоренного набора, который будет соответствовать этому номеру факса, и нажмите клавишу **Ввод**. При выборе номера от 1 до 5 для номера факса также назначается соответствующая клавиша "одного нажатия".

Примечание

При вводе номера факса нажимайте клавишу **Пауза/Повт. набор** до тех пор, пока не появится запятая (,), если необходимо вставить паузу в строку набора номера, или нажимайте клавишу * до тех пор, пока не появится сообщение **W**, если необходимо, чтобы устройство ожидало тонального набора.

7. С помощью буквенно-цифровых клавиш введите номер факса. Добавьте в строку набора паузы или другие необходимые цифры, например код города, код доступа к городским линиям связи вашей системы АТС (обычно это 9 или 0) или код выхода на междугородние линии связи.
8. Нажмите **Ввод**.

9. С помощью буквенно-цифровых клавиш введите имя для номера факса. Для этого нажимайте буквенно-цифровую клавишу с нужной буквой, пока она не появится. (Список символов см. в разделе [Использование символов набора](#).)

Примечание

Чтобы вставить знак пунктуации, нажимайте клавишу со звездочкой (*), пока не появится нужный символ, затем нажмите клавишу > для перехода к следующей позиции.

10. Для сохранения данных нажмите **Ввод**.
11. Если необходимо запрограммировать другие записи ускоренного набора или клавиши "одного нажатия", повторите действия 1-10.

Удаление записей ускоренного набора и клавиш "одного нажатия"

1. На панели управления устройства нажмите **Меню**.
2. С помощью клавиши < или > выберите **Настройка факса**, а затем нажмите **Ввод**.
3. Нажмите **Ввод** для выбора **Телефонная книга**.
4. Нажмите **Ввод** для выбора **Индивидуальная настройка**.
5. С помощью клавиши < или > выберите **Удалить**, а затем нажмите **Ввод**.
6. С помощью буквенно-цифровой клавиатуры введите номер записи ускоренного набора, которую необходимо удалить, и нажмите клавишу **Ввод**.
7. Нажмите клавишу **Ввод** для подтверждения удаления.

Программирование записей ускоренного набора и клавиш "одного нажатия"

Примечание

Следующая процедура не предназначена для программирования записей группового набора. Инструкции по программированию записей группового набора см. в разделе [Программирование записей группового набора](#).

Для программирования записей ускоренного набора, а также клавиш "одного нажатия" с панели управления устройства выполните следующие действия.

1. На панели управления устройства выполните одну из следующих задач:
 - Нажмите клавишу **ТЕЛЕФОННАЯ КНИГА**, введите незапрограммированную запись ускоренного набора и нажмите **Ввод**.
 - Нажмите незапрограммированную клавишу "одного нажатия". На дисплее панели управления появится сообщение о том, что данная запись ускоренного набора или клавиша "одного нажатия" не были запрограммированы.
2. Нажмите клавишу **Ввод**, чтобы запрограммировать запись ускоренного набора или клавишу "одного нажатия".

3. Введите номер факса и нажмите клавишу **Ввод**. Добавьте в строку набора паузы или другие необходимые цифры, например код города, код доступа к номерам, не входящим в систему АТС (обычно это 9 или 0), или код для междугородных звонков. (Дополнительные сведения см. в разделе [Использование символов набора](#).)

Примечание

При вводе номера факса нажимайте клавишу **Пауза/Повт. набор**, пока не появится запятая (,) для вставки паузы в строку набора. Нажмите клавишу ***** и удерживайте ее до появления **W**, если необходимо, чтобы устройство ожидало тонального сигнала.

4. С помощью буквенно-цифровых клавиш введите имя для номера факса. Для этого нажимайте буквенно-цифровую клавишу с нужной буквой, пока она не появится. (Список символов см. в разделе [Использование символов набора](#).)
5. Для сохранения данных нажмите **Ввод**.

Управление записями группового набора

Если вы регулярно посылаете информацию одной и той же группе людей, то, чтобы упростить эту процедуру, можно запрограммировать запись группового набора. Записи группового набора состоят из записей ускоренного набора. Для записей группового набора с номерами с 1 по 5 также имеются соответствующие клавиши "одного нажатия" на панели управления.

В группу можно добавить любую отдельную запись ускоренного набора. Перед добавлением в запись группового набора для каждого члена группы должна быть запрограммирована запись ускоренного набора или клавиша "одного нажатия".

Для управления записями группового набора используйте следующие инструкции.

Примечание

Записи ускоренного набора, клавиши "одного нажатия" и записи группового набора проще назначать из программы. Инструкции по программированию записей ускоренного набора, клавиш "одного нажатия" и записей группового набора с помощью программы Панель инструментов НР см. в интерактивной справке программы Панель инструментов НР.

Программирование записей группового набора

1. Назначьте запись ускоренного набора для каждого номера факса, который необходимо добавить в эту группу. (Инструкции см. в разделе [Программирование записей ускоренного набора и клавиш "одного нажатия"](#).)
2. На панели управления устройства нажмите **Меню**.
3. С помощью клавиши < или > выберите **Настройка факса**, а затем нажмите **Ввод**.
4. Нажмите **Ввод** для выбора **Телефонная книга**.
5. С помощью клавиши < или > выберите **Настройка групп**, а затем нажмите **Ввод**.
6. С помощью клавиши < или > выберите **Добавить/Изменить группу**, а затем нажмите **Ввод**.
7. С помощью буквенно-цифровых клавиш введите номер, который будет соответствовать этой группе, и нажмите клавишу **Ввод**. При выборе номеров с 1 по 5 группе также будет назначена соответствующая клавиша "одного нажатия".
8. С помощью буквенно-цифровой клавиатуры введите название группы и нажмите клавишу **Ввод**.
9. Выполните одно из следующих действий:

Нажмите клавишу "одного нажатия", затем снова нажмите клавишу **Ввод** для подтверждения добавления. Повторите эту операцию для каждого члена группы, которого необходимо добавить.

Выберите **Телефонная книга**, затем выберите запись ускоренного набора для члена группы, которого необходимо добавить. Нажмите клавишу **Ввод** для подтверждения. Повторите эту операцию для каждого члена группы, которого необходимо добавить.
10. По окончании нажмите клавишу **Ввод**.
11. Если необходимо назначить другие записи ускоренного набора, нажмите клавишу **Ввод**, а затем повторите действия с 1 по 10.

Удаление записей группового набора

1. На панели управления устройства нажмите **Меню**.
2. С помощью клавиши < или > выберите **Настройка факса**, а затем нажмите **Ввод**.
3. Нажмите **Ввод** для выбора **Телефонная книга**.
4. С помощью клавиши < или > выберите **Настройка групп**, а затем нажмите **Ввод**.
5. С помощью клавиши < или > выберите **Удалить группу**, а затем нажмите **Ввод**.
6. С помощью клавиш буквенно-цифровой клавиатуры введите номер записи группового набора, который необходимо удалить, и нажмите клавишу **Ввод**.
7. Нажмите клавишу **Ввод** для подтверждения удаления.

Удаление отдельного абонента из записи группового набора

1. На панели управления устройства нажмите **Меню**.
2. С помощью клавиши < или > выберите **Настройка факса**, а затем нажмите **Ввод**.
3. Нажмите **Ввод** для выбора **Телефонная книга**.
4. С помощью клавиши < или > выберите **Настройка групп**, а затем нажмите **Ввод**.
5. С помощью клавиши < или > выберите **Удалить элемент в группе**, а затем нажмите **Ввод**.
6. С помощью клавиши < или > выберите абонента, которого требуется удалить из группы.
7. Нажмите клавишу **Ввод** для подтверждения удаления.
8. Выполните одно из следующих действий:
Повторите действия 6 и 7 для удаления других абонентов из группы.
По окончании нажмите клавишу **ОТМЕНА**.

Примечание

При удалении записи ускоренного набора она также удаляется из всех содержащих ее записей группового набора.

Удаление всех записей телефонной книги

Можно удалить все записи ускоренного набора, клавиши "одного нажатия" и записи группового набора, запрограммированные в устройстве.

ПРЕДУПРЕЖДЕНИЕ

После удаления клавиши "одного нажатия", а также записей ускоренного и группового наборов они не подлежат восстановлению.

1. На панели управления устройства нажмите **Меню**.
2. С помощью клавиши < или > выберите **Настройка факса**, а затем нажмите **Ввод**.
3. Нажмите **Ввод** для выбора **Телефонная книга**.
4. С помощью клавиши < или > выберите **Удалить все**, а затем нажмите **Ввод**.
5. Нажмите клавишу **Ввод** для подтверждения удаления.

Использование символов набора

При использовании панели управления для ввода своего имени в заголовке или для ввода имени для клавиши "одного нажатия" или записи ускоренного или группового набора нажимайте соответствующую цифровую клавишу до тех пор, пока не появится нужная буква. Затем нажмите клавишу > для выбора этой буквы и перехода к следующей позиции. В следующей таблице показано, какие буквы и цифры изображены на каждой буквенно-цифровой клавише, если выбран английский язык в качестве языка по умолчанию:

номер клавиши	знаки
1	1
2	A B C a b c 2
3	D E F d e f 3
4	G H I g h i 4
5	J K L j k l 5
6	M N O m n o 6
7	P Q R S p q r s 7
8	T U V t u v 8
9	W X Y Z w x y z 9
0	0
*	() + - . / , " * & @
#	пробел #,

Добавление паузы

Можно вставлять паузы в номер факса, который вы набираете или программируете для клавиш "одного нажатия", а также для записей ускоренного и группового набора. Паузы часто необходимы для международных звонков или подключения к внешней линии.

- Нажимайте клавишу # до тех пор, пока на экране панели управления не появится запятая (,), указывающая на то, что в этом месте во время набора будет сделана пауза.
- Нажимайте клавишу *, пока на дисплее панели управления не появится **W**; устройство будет ожидать сигнала с линии, прежде чем набрать оставшуюся часть номера.
- Нажимайте клавишу *, пока на дисплее панели управления не появится **R**; устройство будет выполнять кратковременное нажатие на рычаг телефона.

Вставка префикса набора

Префикс набора — это номер или группа номеров, которые автоматически добавляются в начало каждого номера факса, набираемого с панели управления или из программы. Число знаков префикса не должно превышать 50.

Значением по умолчанию для этого параметра является **Выкл.**. Можно включить этот параметр и ввести префикс, если, например, для подключения к линии, находящейся за пределами телефонной системы организации, необходимо набирать цифру "9". Если этот параметр включен, номер факса можно набирать без префикса с помощью ручного набора. Для получения инструкций см. раздел [Использование набора номера вручную](#).

Установка префикса набора

1. На панели управления устройства нажмите **Меню**.
2. С помощью клавиши **<** или **>** выберите **Настройка факса**, а затем нажмите **Ввод**.
3. Нажмите один раз клавишу **>** для выбора **Настройка отправки факсов**, а затем нажмите **Ввод**.
4. С помощью клавиши **<** или **>** выберите **Префикс набора**, а затем нажмите **Ввод**.
5. С помощью клавиши **<** или **>** выберите **Вкл.** или **Выкл.**, а затем нажмите **Ввод**.
6. Если выбран параметр **Вкл.**, с помощью буквенно-цифровых клавиш введите префикс и нажмите клавишу **Ввод**. Можно использовать цифры, паузы и символы набора.

Отправка отложенного факса

Можно запланировать автоматическую отправку факса одному или нескольким получателям в будущем. По завершении этой процедуры устройство отсканирует документ в память и вернется в состояние "Готово", чтобы можно было выполнять другие задачи.

Примечание

Если устройство не сможет передать факс в назначенное время, это указывается в отчете факсимильных вызовов (если установлен соответствующий параметр) или заносится в журнал активности факса. Причинами невозможности передачи факса являются неполучение ответа на звонок или сигнал "занято" при попытках повторного набора. (Дополнительные сведения см. в разделах [Настройка времени печати отчетов о факсимильных вызовах](#) и [Печать журнала активности факса](#).)

Если для факса назначена отправка в будущем, но в него нужно что-либо добавить, эту дополнительную информацию можно отправить в качестве другого задания. Все факсы, назначенные для отправки по одному и тому же номеру в один и то же день и время, доставляются как отдельные факсы.

Отправка отложенного факса

1. Загрузите документ во входной лоток устройства автоматической подачи документов (АПД) или на планшет сканера.
2. На панели управления устройства нажмите **Меню**.
3. Нажимайте клавишу **<** или **>**, пока не появится **Функции факса**, а затем нажмите **Ввод**.
4. Нажимайте клавишу **<** или **>**, пока не появится **Отправить факс позднее**, а затем нажмите **Ввод**.
5. С помощью буквенно-цифровой клавиатуры введите время начала отправки, затем выполните одно из следующих действий:
Если устанавливается 12-часовой формат времени, нажимайте клавишу **>**, чтобы пропустить четыре символа и поместить курсор для установки А.М. (до полудня) или Р.М. (после полудня). Выберите **1** для установки А.М. или **2** для установки Р.М., затем нажмите клавишу **Ввод**.
Если устанавливается 24-часовой формат времени, нажмите клавишу **Ввод**.
6. Выполните одно из следующих действий:
С помощью буквенно-цифровой клавиатуры введите дату и нажмите клавишу **Ввод**.
Примите дату по умолчанию, нажав клавишу **Ввод**.
7. Введите номер факса, запись ускоренного набора или нажмите клавишу "одного нажатия". (Эта функция не поддерживается для неопределенных (разовых) групп.)
8. Нажмите **Ввод** или **ОТПРАВИТЬ ФАКС**. Устройство отсканирует документ в память и отправит его в назначенное время.

Изменение настройки обнаружения сигнала линии

Обычно устройство сразу же начинает набор номера факса. Если для устройства и телефона используется одна линия, включите параметр обнаружения тонального сигнала. Это предотвратит отправку факса устройством во время использования телефона.

Параметром по умолчанию для определения тонального сигнала является **Вкл.** для Франции и Венгрии и **Выкл.** для других стран/регионов.

Изменение настройки обнаружения сигнала линии

1. На панели управления устройства нажмите **Меню**.
2. С помощью клавиши **<** или **>** выберите **Настройка факса**, а затем нажмите **Ввод**.
3. Нажмите один раз клавишу **>** для выбора **Настройка отправки факсов**, а затем нажмите **Ввод**.
4. С помощью клавиши **<** или **>** выберите **Ожидание сигнала в линии**, а затем нажмите **Ввод**.
5. С помощью клавиши **<** или **>** выберите **Вкл.** или **Выкл.**, а затем нажмите **Ввод**.

Использование кодов оплаты

При включенной функции кодов оплаты для каждого факса будет появляться запрос на ввод кода оплаты. Каждой отправляемой странице факса присваивается номер оплаты. Это относится ко всем видам факсов, за исключением полученных в результате опроса, переадресации или загруженных с компьютера. При отправке факса специально созданной группе или при групповом наборе номер оплаты присваивается каждому успешно переданному факсу для каждого места назначения. Для получения инструкций о распечатке отчета по совокупным кодам оплаты см. раздел [Печать отчета о кодах оплаты](#).

Предустановленным по умолчанию параметром кодов оплаты является **Выкл.**. Код оплаты может быть любым числом от 1 до 250.

Изменение настройки кодов оплаты

1. На панели управления устройства нажмите **Меню**.
2. С помощью клавиши **<** или **>** выберите **Настройка факса**, а затем нажмите **Ввод**.
3. С помощью клавиши **<** или **>** выберите **Настройка отправки факсов**, а затем нажмите **Ввод**.
4. С помощью клавиши **<** или **>** выберите **Коды оплаты**, а затем нажмите **Ввод**.
5. С помощью клавиши **<** или **>** выберите **Вкл.** или **Выкл.**, а затем нажмите **Ввод**.

Использование кодов оплаты

1. На панели управления устройства введите телефонный номер вручную, используйте клавишу "одного нажатия" или запись ускоренного или группового набора.
2. Загрузите документ во входной лоток устройства автоматической подачи документов (АПД) или на планшет сканера.
3. Нажмите **Отправить факс**.
4. Введите код оплаты и нажмите клавишу **Отправить факс**.

Задание факса отправлено и записано в отчет кодов оплаты. Для получения дополнительной информации о распечатке отчета о кодах оплаты см. раздел [Печать отчета о кодах оплаты](#).

Повторная печать факса

В некоторых случаях необходимо повторно распечатать факс, например, из-за пустой печатающей кассеты или распечатки на неподходящем материале. Действительное число факсов, хранящихся в памяти и доступных для повторной печати, определяется объемом доступной памяти устройства. Новые факсы распечатываются первыми, а старые, хранящиеся в памяти, — последними.

Эти факсы хранятся постоянно. При повторной печати они не удаляются из памяти. Чтобы удалить эти факсы из памяти, см. раздел [Удаление факсов из памяти](#).

Повторная печать факса

Выполните следующие действия для повторной печати факса:

Примечание

Не нужно использовать эту процедуру, если факс не был распечатан из-за замятой бумаги или отсутствия носителя печати. В таких ситуациях факсы принимаются в память устройства. Сразу после устранения замятия или добавления бумаги печать факсов автоматически возобновляется.

1. На панели управления устройства нажмите **Меню**.
2. Нажмите один раз клавишу **>**. Появится **Функции факса**.
3. Нажмите **Ввод**.
4. Нажимайте клавишу **<** или **>**, пока не появится **Печать последнего**.
5. Нажмите **Ввод**. Устройство начнет повторную печать последнего напечатанного факса.

Примечание

Чтобы в любое время остановить печать, нажмите клавишу **ОТМЕНА**.

Настройка параметров печати факсов

Значением по умолчанию для параметра печати факсов является **Вкл.**. Для изменения данного параметра с помощью панели управления устройства выполните следующие действия.

1. На панели управления устройства нажмите клавишу **Меню**.
2. С помощью клавиши **<** или **>** выберите **Настройка факса**, а затем нажмите клавишу **Ввод**.
3. С помощью клавиши **<** или **>** выберите **Настройка приема факсов**, а затем нажмите клавишу **Ввод**.
4. С помощью клавиши **<** или **>** выберите **Повторная печать факсов**, а затем нажмите клавишу **Ввод**.
5. С помощью клавиши **<** или **>** выберите **Вкл.** или **Выкл.**, а затем нажмите клавишу **Ввод**.

Удаление факсов из памяти

Используйте приведенную ниже процедуру только в том случае, если есть опасения, что к вашему устройству имеют доступ посторонние лица, которые могут попытаться повторно распечатать факсы, хранящиеся в памяти устройства.

ПРЕДУПРЕЖДЕНИЕ

Кроме очистки памяти повторной печати, эта процедура удаляет отправляемый в данный момент факс, факсы, ожидающие повторного набора для отправки, факсы с отложенной отправкой и нераспечатанные или переадресованные факсы.

Удаление факсов из памяти

1. На панели управления устройства нажмите **Меню**.
2. Нажмите один раз клавишу **>** для отображения **Функции факса**, а затем нажмите **Ввод**.
3. С помощью клавиши **<** или **>** выберите **Удалить сохраненные факсы**, а затем нажмите **Ввод**.
4. Нажмите клавишу **Ввод** для подтверждения удаления.

Использование переадресации факса

Можно настроить устройство таким образом, чтобы оно переадресовало входящие факсы на другой номер факса. При получении факса устройством он сохраняется в его памяти. Затем устройство набирает указанный номер переадресованного факса и отправляет туда полученный факс. Если не удастся переадресовать факс по причине ошибки (например, если занят номер), а попытки повторного набора оказались неудачными, устройство напечатает факс.

В случае переполнения памяти устройства оно заканчивает прием входящего факса и переадресует только те страницы или части страниц, которые сохранены в памяти.

Если используется функция переадресации факсов, устройство (а не компьютер) будет получать факсы, а режим ответа будет установлен в состояние **Автоматически** (см. раздел [Настройка режима ответа](#)).

Использование переадресации факса

1. На панели управления устройства нажмите **Меню**.
2. С помощью клавиши **<** или **>** выберите **Настройка факса**, а затем нажмите **Ввод**.
3. С помощью клавиши **<** или **>** выберите **Настройка приема факсов**, а затем нажмите **Ввод**.
4. С помощью клавиши **<** или **>** выберите **Переадресация факса**, а затем нажмите **Ввод**.
5. С помощью клавиши **>** выберите **Вкл.** или **Выкл.**, а затем нажмите **Ввод**.
6. Если включена функция переадресации факсов, используйте буквенно-цифровые клавиши для ввода номера факса переадресации и нажмите клавишу **Ввод**, чтобы сохранить этот выбор.

Получение факсов с помощью дополнительного телефона

Включив этот параметр, можно настроить устройство на прием входящих факсимильных вызовов посредством последовательного нажатия кнопок 1-2-3 на телефонной клавиатуре (только в режиме тонального набора). Значением по умолчанию для этого параметра является **Вкл.** Отключайте этот параметр только в том случае, если вы используете импульсный набор или ваша телефонная станция предоставляет услуги, которые также предусматривают использование последовательного нажатия кнопок 1-2-3. Данная услуга телефонной компании не будет работать в случае ее конфликта с устройством.

Получение факсов с помощью дополнительного телефона

1. На панели управления устройства нажмите **Меню**.
2. С помощью клавиши **<** или **>** выберите **Настройка факса**, а затем нажмите **Ввод**.
3. С помощью клавиши **<** или **>** выберите **Настройка приема факсов**, а затем нажмите **Ввод**.
4. С помощью клавиши **<** или **>** выберите **Добавочный телефон**, а затем нажмите **Ввод**.
5. С помощью клавиши **<** или **>** выберите **Вкл.** или **Выкл.**, а затем нажмите **Ввод**, чтобы сохранить выбор.

Использование факсимильного опроса

Если ваш абонент настроил факс на опрос, вы можете запросить, чтобы факс был послан на ваше устройство. (Это также называют опросом другого факсимильного аппарата).

Опрос другого факсимильного аппарата (запрос на отправку с него факса)

1. На панели управления устройства нажмите **Меню**.
2. С помощью клавиши **<** или **>** выберите **Функции факса**, а затем нажмите **Ввод**.
3. С помощью клавиши **<** или **>** выберите **Прием с запросом**, а затем нажмите **Ввод**.
4. С помощью буквенно-цифровой клавиатуры введите номер факсимильного аппарата, который необходимо запрашивать о получении факса, и нажмите кнопку **Ввод**.

Устройство наберет номер другого факсимильного аппарата и запросит факс.

Изменение режима обнаружения пауз

Отметьте этот флажок для контроля за тем, может ли ваш факсимильный аппарат принимать факсы от старых моделей факс-аппаратов, которые не генерируют факсимильные сигналы во время передачи факсов. На момент данной публикации такие модели составляли очень небольшой процент всех факсимильных аппаратов, находящихся в использовании. Значением по умолчанию для этого параметра является **Выкл.** Режим обнаружения пауз следует изменять только в том случае, если вы постоянно получаете факсы от пользователя факсимильного аппарата старой модели.

Изменение режима обнаружения пауз

1. На панели управления устройства нажмите **Меню**.
2. С помощью клавиши **<** или **>** выберите **Настройка факса**, а затем нажмите **Ввод**.
3. С помощью клавиши **<** или **>** выберите **Настройка приема факсов**, а затем нажмите **Ввод**.
4. С помощью клавиши **<** или **>** выберите **Обнаружение без сигнала**, а затем нажмите **Ввод**.
5. С помощью клавиши **<** или **>** выберите **Вкл.** или **Выкл.**, а затем нажмите **Ввод**, чтобы сохранить выбор.

Штампование принятых факсов

Устройство печатает идентификационную информацию об отправителе на всех принятых факсах. вы также можете указать собственную информацию заголовка, которая будет включена в каждый полученный факс с целью подтверждения даты и времени получения факса. Предустановленным по умолчанию параметром штампования полученных факсов является **Выкл.**

Примечание

Этот параметр относится только к тем полученным факсам, которые печатаются устройством.

Включение штампования полученных факсов

1. На панели управления устройства нажмите **Меню**.
2. С помощью клавиши **<** или **>** выберите **Настройка факса**, а затем нажмите **Ввод**.
3. С помощью клавиши **<** или **>** выберите **Настройка приема факсов**, а затем нажмите **Ввод**.
4. С помощью клавиши **<** или **>** выберите **Штамп факсов**, а затем нажмите **Ввод**.
5. С помощью клавиши **<** или **>** выберите **Вкл.** или **Выкл.**, а затем нажмите **Ввод**, чтобы сохранить выбор.

Настройка режима исправления ошибок факса

Обычно устройство контролирует сигналы на телефонной линии во время отправки/получения факса. Если обнаружена ошибка в процессе передачи при включенном исправлении ошибок, то устройство может потребовать переслать часть факса. Предустановленным по умолчанию значением параметра исправления ошибок является **Вкл.**

Функцию исправления ошибок следует отключать только в случае возникновения проблем с отправкой или получением факса, если вы готовы принять ошибки при передаче. Отключение этого параметра полезно в некоторых случаях, например, когда вы отправляете факс за границу, получаете факс из-за границы или используете спутниковое телефонное соединение.

Изменение параметра исправления ошибок

1. На панели управления устройства нажмите **Меню**.
2. С помощью клавиши **<** или **>** выберите **Настройка факса**, а затем нажмите **Ввод**.
3. С помощью клавиши **<** или **>** выберите **Все факсы**, а затем нажмите **Ввод**.
4. С помощью клавиши **<** или **>** выберите **Коррекция ошибок**, а затем нажмите **Ввод**.
5. С помощью клавиши **<** или **>** выберите **Вкл.** или **Выкл.**, а затем нажмите **Ввод**, чтобы сохранить выбор.

Изменение настройки V.34

V.34 - это модемный протокол, который используется устройством для передачи факсов. Это всемирный стандарт для полнодуплексных модемов, передающих и принимающих информацию по телефонным линиям со скоростью до 33600 бит в секунду (бит/с). Предустановленным по умолчанию значением настройки V.34 является **Вкл.**

Настройку V.34 следует изменять только в случае затруднений при отправке или получении факса от определенного устройства. Отключение этого параметра полезно в некоторых случаях, например, когда вы отправляете факс за границу, получаете факс из-за границы или используете спутниковое телефонное соединение.

Изменение настройки V.34

1. На панели управления устройства нажмите **Меню**.
2. С помощью клавиши **<** или **>** выберите **Настройка факса**, а затем нажмите **Ввод**.
3. С помощью клавиши **<** или **>** выберите **Все факсы**, а затем нажмите **Ввод**.
4. С помощью клавиши **<** или **>** выберите **V.34**, а затем нажмите **Ввод**.
5. С помощью клавиши **<** или **>** выберите **Вкл.** или **Выкл.**, а затем нажмите **Ввод**.

9

Сканирование

Для выполнения задач сканирования используйте приведенные ниже инструкции.

- [Знакомство со способами сканирования](#)
- [Сканирование с помощью панели управления устройства \(Windows\)](#)
- [Отмена задания сканирования](#)
- [Сканирование с помощью HP Director \(Windows\)](#)
- [Сканирование с помощью устройства и HP Director \(Macintosh\)](#)
- [Сканирование с помощью TWAIN- и WIA-совместимого приложения](#)
- [Сканирование фотографии или книги](#)
- [Сканирование с помощью программы оптического распознавания символов \(OCR\)](#)
- [Разрешение и цветопередача сканера](#)

Примечание

Множество функций, описанных в этой главе, можно также выполнять с использованием панели инструментов Панель инструментов HP. Для получения инструкций по использованию Панель инструментов HP см. интерактивную справку Панель инструментов HP.

Знакомство со способами сканирования

Существует несколько способов сканирования документа.

- **Сканирование непосредственно с помощью устройства:** Выполните сканирование непосредственно в устройстве посредством кнопок на панели управления. Кнопка **СКАНИРОВАТЬ В** может быть запрограммирована для сканирования в папку (только под управлением Windows) или в сообщение электронной почты.

Примечание

Многофункциональное устройство HP Color LaserJet 2830 «все в одном» имеет отдельные кнопки **СКАНИРОВАТЬ В ПАПКУ** и **СКАНИРОВАТЬ И ОТПРАВИТЬ ПО ЭЛ. ПОЧТЕ** вместо одной кнопки **СКАНИРОВАТЬ В**.

Дополнительные сведения см. в разделе [Сканирование с помощью панели управления устройства \(Windows\)](#).

- **Сканирование с помощью HP Director (Windows):** Нажмите кнопку **СКАНИРОВАТЬ** на панели управления устройства, чтобы запустить программу HP Director. Запуск HP Director при помощи кнопки **СКАНИРОВАТЬ** не поддерживается в случаях, когда устройство подключено к локальной сети (допустимо только прямое подключение). Также можно запустить программу HP Director непосредственно на компьютере. См. [Сканирование с помощью HP Director \(Windows\)](#).
- **Сканирование с помощью HP Director (Macintosh):** Поместите документ во входной лоток АПД, чтобы запустить программу HP Director. Также можно запустить HP Director, щелкнув на значке Dock (Macintosh OS 10.2 или 10.3) или на значке компьютера на рабочем столе компьютера. См. [Сканирование с помощью устройства и HP Director \(Macintosh\)](#).
- **Сканирование с помощью программного обеспечения, совместимого с TWAIN или Windows Imaging Application (WIA).** Данное устройство является TWAIN- и WIA-совместимым и работает с программами Windows, которые поддерживают TWAIN- или WIA-совместимые сканирующие устройства. Программное обеспечение, прилагаемое к данному устройству, также является TWAIN- и WIA-совместимым. Дополнительную информацию см. в разделе [Сканирование с помощью TWAIN- и WIA-совместимого приложения](#).

Примечание

Для ознакомления и использования программы оптического распознавания символов (OCR) установите с компакт-диска программу Readiris.

Сканирование с помощью панели управления устройства (Windows)

Примечание

Пользователям Macintosh. Для получения информации о запуске сканирования с панели управления устройства см. [Сканирование с помощью устройства и HP Director \(Macintosh\)](#).

Для сканирования с помощью панели управления устройства используйте приведенные ниже инструкции.

Примечание

Наилучшее качество сканирования достигается при загрузке оригиналов на планшет сканера, а не во входной лоток устройства автоматической подачи документов (АПД).

Подключенный к устройству компьютер должен быть включен.

Программирование клавиши "Сканировать в"

Для программирования клавиши **Сканировать в** устройства необходимо получить доступ к параметрам устройства. Откройте Панель инструментов HP и выберите вкладку **Сканировать в**. Для получения дополнительной информации см. интерактивную справку Панель инструментов HP.

Примечание

Многофункциональное устройство HP Color LaserJet 2830 «все в одном» имеет отдельные кнопки **Сканировать в папку** и **Сканировать и отправить по эл. почте** вместо одной кнопки **Сканировать в**.

Сканирование в сообщение электронной почты

Для выполнения сканирования в сообщение электронной почты с помощью клавиши **Сканировать в** на панели управления устройства следуйте указанным ниже инструкциям.

Примечание

Для выполнения этой операции в среде Windows на вкладке **Сканировать в** необходимо указать получателя сообщения электронной почты. См. раздел [Программирование клавиши "Сканировать в"](#). В среде операционных систем Macintosh установите эту функцию с помощью вкладки **Monitor Device**. См. интерактивную справку HP Director.

1. Поместите оригиналы для сканирования лицевой стороной вверх во входной лоток устройства автоматической подачи документов (АПД). Отрегулируйте направляющие носителя по размеру оригиналов.

ИЛИ

Поднимите крышку планшета сканера и поместите оригинал на планшет сканера лицевой стороной вниз, придвинув левый верхний угол документа к правому нижнему углу стекла. Аккуратно закройте крышку.

2. На панели управления устройства нажмите **СКАНИРОВАТЬ В**.

Примечание

На панели управления устройства HP Color LaserJet 2830 «все в одном» нажмите кнопку **СКАНИРОВАТЬ И ОТПРАВИТЬ ПО ЭЛ. ПОЧТЕ**.

3. С помощью клавиши < или > выберите получателя сообщения электронной почты.
4. Нажмите **СКАНИРОВАТЬ** или **Ввод**. Отсканированный документ вкладывается в сообщение электронной почты, которое затем автоматически отправляется выбранному получателю электронной почты.

Сканирование в папку

Для выполнения сканирования в папку с помощью клавиши **СКАНИРОВАТЬ В** на панели управления устройства используйте следующие инструкции.

Примечание

Перед выполнением этой операции в среде Windows на вкладке **Сканировать в** необходимо указать папку. См. раздел [Программирование клавиши "Сканировать в"](#).

1. Загрузите оригиналы, которые необходимо отсканировать, во входной лоток устройства автоматической подачи документов (АПД) лицевой стороной вверх, верхним краем документа вперед, и отрегулируйте направляющие.

ИЛИ

Поднимите крышку планшета сканера и поместите оригинал на планшет сканера лицевой стороной вниз, придвинув левый верхний угол документа к правому нижнему углу стекла. Аккуратно закройте крышку.

2. На панели управления устройства нажмите **СКАНИРОВАТЬ В**.

Примечание

На панели управления устройства HP Color LaserJet 2830 «все в одном» нажмите кнопку **СКАНИРОВАТЬ В ПАПКУ**.

3. С помощью клавиши < или > выберите папку.
4. Нажмите **СКАНИРОВАТЬ** или **Ввод**. Документ сканируется в файл, который затем сохраняется в папке, выбранной в действии 3.

Отмена задания сканирования

Для отмены задания сканирования используйте одну из указанных ниже инструкций.

- На панели управления устройства нажмите **ОТМЕНА**.
- В диалоговом окне на экране нажмите кнопку **Отмена**.

Если отменяется задание сканирования, оригинал необходимо убрать с планшета сканера или из входного лотка устройства автоматической подачи документов (АПД).

Примечание

Эти инструкции не применяются для операционных систем Macintosh.

Сканирование с помощью HP Director (Windows)

Используйте программу HP Director для сканирования документов и фотографий.

Запуск HP Director

- Дважды щелкните на значке HP Director на рабочем столе Windows.
ИЛИ
- В панели задач Windows нажмите кнопку **Пуск**, выберите **Программы** (или **Все программы** в Windows XP), выберите **HP**, а затем **HP Director**.

Подробные инструкции о сканировании с помощью HP Director см. в интерактивной справке по программе HP Director.

Сканирование с помощью устройства и HP Director (Macintosh)

Действия, описанные в данном разделе, предназначены для Macintosh OS 10.2 и 10.3. Действия для Macintosh OS 9.2.2 могут отличаться.

Дополнительную информацию по описанным в данном разделе задачам и параметрам см. в интерактивной справке программы HP Director.

Более подробные указания по размещению документов на стекле сканера или во входном лотке АПД см. в разделе [Загрузка документов для сканирования](#).

Сканирование в сообщение электронной почты

1. Поместите оригиналы для сканирования лицевой стороной вверх во входной лоток устройства автоматической подачи документов (АПД). Отрегулируйте направляющие носителя по размеру оригиналов.

ИЛИ

Поднимите крышку планшета сканера и поместите оригинал на планшет сканера лицевой стороной вниз, придвинув левый верхний угол документа к правому нижнему углу стекла. Аккуратно закройте крышку.

2. На панели управления устройства нажмите **СКАНИРОВАТЬ В**.
3. С помощью клавиши **<** или **>** выберите программу электронной почты, например Apple Mail.
4. Нажмите **СКАНИРОВАТЬ**. Выполняется сканирование оригинала. На компьютере будет открыта программа электронной почты, выбранная в действии 3. Откроется пустое сообщение электронной почты с отсканированным документом в виде вложения.

Примечание

Если для запуска сканирования используется кнопка **Scan to Email** в программе HP Director, оригинал сканируется в используемую по умолчанию программу электронной почты.

5. Введите получателя сообщения электронной почты, добавьте текст сообщения или другое вложение и отправьте сообщение.

Сканирование в файл

1. Поместите оригиналы для сканирования лицевой стороной вверх во входной лоток устройства автоматической подачи документов (АПД). Отрегулируйте направляющие носителя по размеру оригиналов.

или

Поднимите крышку планшета сканера и поместите оригинал на планшет сканера лицевой стороной вниз, придвинув левый верхний угол документа к правому нижнему углу стекла. Аккуратно закройте крышку.

2. Если устройство подключено непосредственно к компьютеру, после установки сканируемого документа во входной лоток устройства автоматической подачи документов будет открыта программа HP Director.

или

Если сканирование выполняется с планшета сканера (или если программа HP Director не откроется автоматически), дважды щелкните на ярлыке программы HP Director на рабочем столе.

3. В HP Director щелкните на **HP LaserJet Scan**. Появится окно предварительного просмотра сканируемого документа.
4. Нажмите на значок **Save As**.
5. Введите имя и тип файла.
6. Нажмите кнопку **Save**. Выполняется сканирование оригинала и его сохранение.
7. Нажмите **Done**, чтобы закрыть программу HP LaserJet Scan.

Сканирование в приложение

При сканировании в приложение сканирование выполняется с помощью самой программы. Любая TWAIN-совместимая программа может сканировать изображения. Если используемая вами программа не является TWAIN-совместимой, можно сохранить отсканированное изображение в файле, а затем поместить, открыть или импортировать файл в приложение. Дополнительную информацию см. в разделе [Сканирование с помощью TWAIN- и WIA-совместимого приложения](#).

Использование постраничного сканирования

Примечание

Для достижения наилучшего результата поместите оригиналы не на планшет сканера, а во входной лоток устройства автоматической подачи документов (АПД).

1. Поместите оригинал для сканирования во входной лоток АПД лицевой стороной вверх. Отрегулируйте направляющие носителя по размеру оригиналов.
2. Если устройство подключено непосредственно к компьютеру, после установки сканируемого документа во входной лоток устройства АПД откроется программа HP Director. Если программа HP Director не откроется автоматически, дважды щелкните на ярлыке программы HP Director на рабочем столе.
3. Чтобы открыть диалоговое окно программы **HP LaserJet Scan**, щелкните на параметре **HP LaserJet Scan** в программе HP Director.
4. Укажите тип изображения.
5. Нажмите кнопку **Scan**.
6. После завершения сканирования выберите **Scan next page**.
7. Повторите действие 6 для каждой страницы оригинала.
8. После завершения сканирования всех страниц нажмите кнопку **Send Now!**.

ИЛИ

Используйте значок **Save As**, чтобы сохранить страницы в файле.

Сканирование с помощью TWAIN- и WIA-совместимого приложения

Устройство является TWAIN- и WIA-совместимым (WIA - Windows Imaging Application). Устройство предназначено для работы с программами на платформах Windows и Macintosh, которые поддерживают сканирование с помощью TWAIN- и WIA-совместимых устройств.

Использование TWAIN- и WIA-совместимых приложений

В TWAIN- или WIA-совместимой программе вы можете получить доступ к функции сканирования и сканировать изображение прямо в открытую программу. За дополнительной информацией обратитесь к файлу справки или документации, поставляемой с TWAIN- или WIA-совместимой программой.

Сканирование с помощью TWAIN-совместимой программы

Примечание

Программное обеспечение устройства для Macintosh совместимо с требованиями TWAIN версии 1.9.

Обычно совместимая с TWAIN программа содержит команду типа **Получить**, **Получить файл**, **Сканировать**, **Импорт нового объекта**, **Вставить из** или **Сканер**. Если вы не уверены в совместимости программы или не знаете, какую команду вызывать, обратитесь к справке или документации по программе.

При сканировании с помощью TWAIN-совместимого приложения программа сканирования HP LaserJet Scan может запуститься автоматически. Если программа сканирования HP LaserJet Scan запустится, можно выполнить предварительный просмотр изображения и внести необходимые изменения. Если программа не запустится автоматически, изображение сразу будет передано в TWAIN-совместимую программу.

Для сканирования с помощью TWAIN-совместимой программы выполните следующие действия:

Запустите сканирование из TWAIN-совместимого приложения. Информацию о нужных действиях и командах см. в справке или документации по приложению.

Сканирование с помощью WIA-совместимой программы (только для Windows XP)

WIA представляет собой другой способ сканирования изображения прямо в приложение, например в Microsoft Word. WIA использует программу сканирования Microsoft вместо программы сканирования HP LaserJet Scan.

Обычно WIA-совместимая программа включает команды типа **Рисунок/Со сканера** или **камеры** в меню "Вставка" или "Файл". Если вы не уверены в WIA-совместимости программы, см. справку или документацию по программе.

Для сканирования с помощью WIA-совместимой программы выполните следующие действия:

Запустите сканирование из WIA-совместимого приложения. Информацию о нужных действиях и командах см. в справке или документации по приложению.

ИЛИ

В папке "Сканеры и камеры" дважды щелкните на значке устройства. При этом откроется стандартная WIA-совместимая программа, которая позволяет выполнить сканирование в файл.

Сканирование фотографии или книги

Для сканирования фотографии или книги следуйте приведенным ниже инструкциям.

Копирование фотографий

1. Поместите фотографию на планшет сканера изображением вниз, придвинув левый верхний угол фотографии к правому нижнему углу стекла.

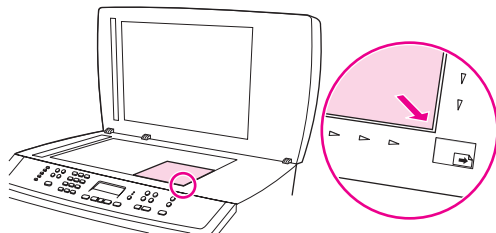

2. Аккуратно закройте крышку.
3. Теперь можно приступить к сканированию фотографии, пользуясь одним из методов сканирования. Дополнительную информацию см. в разделе [Знакомство со способами сканирования](#).

Сканирование книги

1. Поднимите крышку и положите книгу на планшет сканера страницей, которую нужно скопировать, к нижнему правому углу стекла.

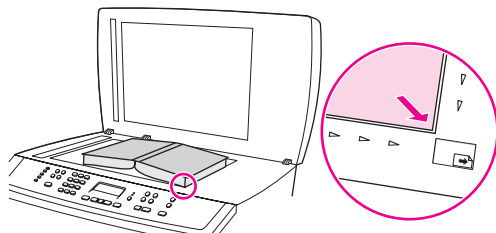

2. Аккуратно закройте крышку.

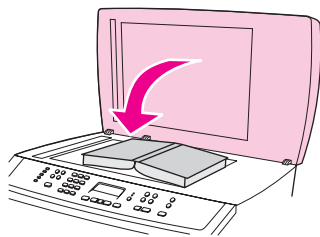

3. Слегка нажмите на крышку, чтобы прижать книгу к поверхности планшета сканера.

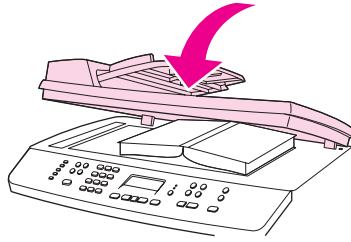

4. Теперь можно приступить к сканированию книги, пользуясь одним из методов сканирования. Дополнительную информацию см. в разделе [Знакомство со способами сканирования](#).

Сканирование с помощью программы оптического распознавания символов (OCR)

Для импорта в текстовый редактор отсканированного текста для редактирования можно использовать программу OCR независимого производителя.

Программа Readiris

На компакт-дисках с программным обеспечением устройства имеется программа OCR Readiris. Если вы хотите использовать программу Readiris, установите ее с соответствующего компакт-диска, а затем следуйте инструкциям в интерактивной справке самой программы.

Разрешение и цветопередача сканера

Неудовлетворительное качество при печати отсканированных изображений во многих случаях вызвано неправильной настройкой разрешения и цветопередачи в программном обеспечении сканера. Разрешение и цветопередача влияют на следующие параметры отсканированных изображений:

- Четкость изображения
- Текстура градаций цвета (плавная или грубая)
- Время сканирования
- Размер файла

Разрешение сканирования измеряется в пикселях на дюйм (п/д). Параметры цветопередачи (цвет, оттенки серого, черно-белое) определяют наибольшее возможное количество цветов. Аппаратное разрешение сканера составляет до 1200 п/д. Разрешение может быть увеличено программным способом до 9600 п/д. Количество цветов определяется следующими значениями: 1 бит (черно-белое), 8 бит (256 оттенков серого) или 24 бита (цвет в режиме True color).

В таблице параметров разрешения и цветопередачи приведены основные указания по выбору параметров сканирования.

Примечание

Выбор больших значений параметров разрешения и цветопередачи может привести к увеличению размера файлов и снижению скорости сканирования. Перед установкой параметров разрешения и цветопередачи определите цель использования отсканированного изображения.

Примечание

Наилучшее разрешение для цветных изображений и изображений, выполненных в оттенках серого, достигается при выполнении сканирования с планшета сканера, а не из устройства автоматической подачи документов (АПД).

Указания по выбору параметров разрешения и цветопередачи

В следующей таблице даны рекомендуемые значения для параметров разрешения и цветопередачи при выполнении различных типов заданий сканирования.

Назначение использования	Рекомендуемое разрешение	Рекомендуемые параметры цветопередачи
Факс	150 п/д	<ul style="list-style-type: none">• Черно-белое
Электронная почта	150 п/д	<ul style="list-style-type: none">• Черно-белое, если плавная градация оттенков не требуется.• Оттенки серого, если требуется плавная градация оттенков изображения.• Цвет, если изображение является цветным.

Назначение использования	Рекомендуемое разрешение	Рекомендуемые параметры цветопередачи
Редактирование текста	300 п/д	<ul style="list-style-type: none"> ● Черно-белое
Печать (графика или текст)	<p>600 п/д для сложных графических изображений или при значительном увеличении документа</p> <p>300 п/д для обычных графических изображений и текста</p> <p>150 п/д для фотографий</p>	<ul style="list-style-type: none"> ● Черно-белое, если печатается текст и штриховой рисунок. ● Оттенки серого, если печатаются цветные графические изображения или изображения с оттенками серого и фотографии. ● Цвет, если изображение является цветным.
Отображение на экране	75 п/д	<ul style="list-style-type: none"> ● Черно-белое, если отображается текст. ● Оттенки серого, если отображаются графические изображения и фотографии. ● Цвет, если изображение является цветным.

Цветопередача

При сканировании можно установить указанные ниже значения параметров цветопередачи.

Значение	Рекомендуемое использование
Цветное	Это значение используется для высококачественных цветных фотографий и документов, в которых цветопередача играет важную роль.
Черно-белое	Это значение используется для текстовых документов.
Оттенки серого	Это значение используется в том случае, когда необходимо ограничить размер файла или быстро отсканировать документ или фотографию.

10 Фотографии

Примечание

Материал, изложенный в данном разделе, относится только к устройству Принтер, сканер, факс, копировальное устройство HP Color LaserJet 2840 «все в одном».

Для выполнения задач, возникающих при печати фотографий, следуйте приведенным ниже инструкциям.

- [Установка карты памяти](#)
- [Изменение параметров по умолчанию](#)
- [Изменение параметров по умолчанию для задания печати](#)
- [Печать фотографий непосредственно с карты памяти](#)
- [Печать фотографий с листа пробных отпечатков](#)
- [Печать индексной страницы](#)

Установка карты памяти

Устройство HP Color LaserJet 2840 «все в одном» может считывать карты памяти следующих типов.

- CompactFlash
- Memory Stick и Memory Stick PRO
- MultiMedia
- Secure Digital (SD)
- SmartMedia
- xD

Примечание

При печати с панели управления устройства HP Color LaserJet 2840 «все в одном» картой памяти распознаются только файлы в формате JPEG или sRGB. Чтобы отпечатать файлы других типов, следует воспользоваться дополнительным программным обеспечением (например, программой HP Image Zone, находящейся на компакт-диске, который поставляется вместе с устройством). Сведения о печати фотографий см. в справке соответствующего программного обеспечения. В операционной системе Windows можно перемещать на компьютер файлы других типов с помощью проводника Windows и выполнять печать этих файлов с компьютера.

Вставьте карту памяти в соответствующий разъем устройства HP Color LaserJet 2840 «все в одном». Чтобы определить разъем, в которые следует вставлять карту памяти, см. рис. ниже.

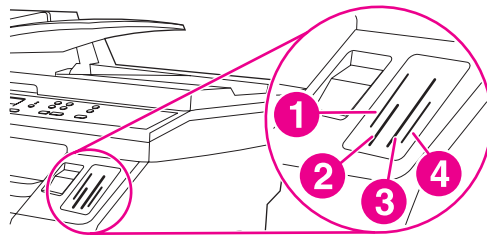

- 1 Разъем для карт памяти xD и SmartMedia.
- 2 Разъем для карт памяти MultiMedia, Memory Stick и Memory Stick PRO.
- 3 Разъем для карт памяти CompactFlash.
- 4 Разъем для карт памяти Secure Digital.

После того как устройство считывает данные с карты памяти, на экране панели управления устройства появится сообщение **На карте обнаружено X фотографий**, где **X** — количество файлов в формате JPEG, найденных на карте памяти.

Теперь устройство HP Color LaserJet 2840 «все в одном» готово к печати фотографий.

Примечание

Одновременно в устройство может быть вставлена только одна карта памяти. Если вставить две или более карт памяти, появится сообщение об ошибке. Дополнительную информацию о сообщениях, относящихся к картам памяти, см. в разделе [Неполадки с картой памяти](#).

Примечание

Устройство HP Color LaserJet 2840 «все в одном» поддерживает использование карт памяти объемом до 2 ГБ.

Изменение параметров по умолчанию

При изготовлении устройства HP Color LaserJet 2840 «все в одном» для него устанавливаются параметры по умолчанию. Для изменения параметров печати фотографий можно воспользоваться панелью управления устройства.

Примечание

Значения по умолчанию остаются в силе до тех пор, пока пользователь не изменит их и не сохранит измененные значения. Если необходимо временно изменить значения по умолчанию (для конкретного задания), см. раздел [Изменение параметров по умолчанию для задания печати](#).

1. Нажмите клавишу **Меню**.
2. С помощью клавиши **<** или **>** выберите **Параметры фото**, а затем нажмите клавишу **Ввод**.
3. С помощью клавиш **<** и **>** выберите один из следующих пунктов меню, а затем нажмите клавишу **Ввод**.
 - **Формат изображения по ум.**. Изменение размера печатаемого изображения.
 - **Число копий по ум.**. Изменение числа печатаемых копий.
 - **Цвет отпечатка по ум.**. Выбор между черно-белым и цветным режимом печати.
4. С помощью клавиш **<** и **>** измените значение выбранного параметра, а затем нажмите клавишу **Ввод**, чтобы сохранить изменения.

Изменение параметров по умолчанию для задания печати

1. Вставьте карту памяти в устройство.
2. Нажмите клавишу **Фото**.
3. С помощью клавиши **<** или **>** выберите **Печать фотографий**.
4. С помощью клавиши **<** или **>** выберите **Параметры задания**.
5. С помощью клавиши **<** или **>** выберите один из следующих пунктов меню, а затем нажмите клавишу **Ввод**.
 - **Формат изображения**. Изменение формата печатаемого изображения.
 - **Формат носителя**. Изменение формата используемого носителя.
 - **Тип бумаги**. Изменение типа используемого носителя.
 - **Число копий**. Изменение количества печатных копий.
 - **Цвет отпечатка**. Задайте цветную или черно-белую печать.
6. Для сохранения изменений нажмите клавишу **Ввод**.

Изменив параметры конфигурации, можно отправлять задание на печать. См. раздел [Печать фотографий непосредственно с карты памяти](#) или [Печать фотографий с листа пробных отпечатков](#).

Примечание

После удаления карты памяти параметры возвращаются к значениям, заданным по умолчанию. Если необходимо сохранить внесенные изменения, см. раздел [Изменение параметров по умолчанию](#).

Печать фотографий непосредственно с карты памяти

Чтобы напечатать фотографии непосредственно с карты памяти, выполните следующие действия.

1. Вставьте карту памяти в устройство. См. раздел [Установка карты памяти](#).
2. Нажмите клавишу **Фото**.
3. С помощью клавиши **<** или **>** выберите **Печать фотографий**.
4. С помощью клавиши **<** или **>** выберите **Выбрать фотографии**, а затем нажмите клавишу **Ввод**.
5. С помощью клавиш **<** и **>** выберите один из следующих пунктов меню, а затем нажмите клавишу **Ввод**.
 - **Все (1-X): X** определяет число обнаруженных на карте памяти файлов JPEG. После выбора данного параметра на печать выводятся все файлы JPEG, записанные на карту памяти. Чтобы подтвердить отправку задания на печать, снова нажмите клавишу **Ввод**.
 - **Настройка**. С помощью этого параметра можно выбрать определенные фотографии для печати. С помощью буквенно-цифровой клавиатуры введите номер фотографии. Клавиша **#** служит для вставки между номерами фотографий запятой (,) клавиша ***** служит для вставки между номерами фотографий дефиса (-), означающего необходимость печати фотографий из указанного диапазона. Например, если ввести **1-9**, то устройство напечатает 9 фотографий (с номерами с 1 по 9). По завершении ввода номеров фотографий нажмите клавишу **Ввод**. Для подтверждения задания печати снова нажмите клавишу **Ввод**.

Примечание

Файлы в формате JPEG расположены на карте памяти в алфавитном порядке. Если порядок фотографий на карте памяти неизвестен, можно напечатать список, в котором указан данный порядок. Дополнительную информацию о печати этого списка см. в разделе [Печать индексной страницы](#).

Печать фотографий с листа пробных отпечатков

Существует возможность печати фотографий с листа пробных отпечатков с их предварительным просмотром. На лист пробных отпечатков помещается до 20 изображений. Эта функция была оптимизирована и протестирована для оригинального тонера HP (вариации в оттенках цвета могут повлиять на ее выполнение).

1. Вставьте карту памяти в устройство. См. раздел [Установка карты памяти](#).
2. Нажмите клавишу **Фото**.
3. С помощью клавиши **<** или **>** выберите **Лист пробных отпечатков**, а затем нажмите клавишу **Ввод**.

Если карта памяти содержит более 20 изображений, выберите один из следующих пунктов меню с помощью клавиш **<** и **>**, а затем нажмите клавишу **Ввод**.

- **Все (1-X): X** определяет число обнаруженных на карте памяти файлов JPEG. После выбора данного параметра на печать выводятся все записанные на карту памяти файлы JPEG.
 - **Последние 20**. После выбора данного параметра на печать выводятся последние 20 файлов JPEG, находящиеся на карте памяти (в алфавитном порядке).
 - **Настройка**. С помощью этого параметра можно выбрать определенные фотографии для печати. С помощью буквенно-цифровой клавиатуры введите номер первой фотографии и нажмите клавишу **Ввод**. С помощью буквенно-цифровой клавиатуры введите номер последней фотографии и нажмите клавишу **Ввод**.
4. Для подтверждения задания печати повторно нажмите клавишу **Ввод**.
 5. Под каждой фотографией, которую необходимо распечатать, нужно закрасить значок кружка или пузырька темно-синей или черной ручкой. Закрашенные пузырьки определяют также макет изображения и тип носителя.
 6. Поместите лист пробных отпечатков на планшет сканера лицевой стороной вниз, придвинув левый верхний угол документа к правому нижнему углу стекла.
 7. Нажмите клавишу **Фото**.
 8. С помощью клавиши **<** или **>** выберите **Лист пробных отпечатков**, а затем нажмите клавишу **Ввод**.
 9. С помощью клавиши **<** или **>** выберите **Сканирование**, а затем нажмите клавишу **Ввод**.

Устройство отсканирует лист и напечатает отмеченные фотографии. Повторите шаги с 5 по 9 для каждого листа пробных отпечатков.

Примечание

Данный метод подходит только для печати цветных фотографий.

Примечание

Файлы в формате JPEG расположены на карте памяти в алфавитном порядке. Если порядок фотографий на карте памяти неизвестен, можно напечатать список, в котором указан данный порядок. Дополнительную информацию о печати этого списка см. в разделе [Печать индексной страницы](#).

Печать индексной страницы

1. Вставьте карту памяти в устройство. См. раздел [Установка карты памяти](#).
2. Нажмите клавишу **Фото**.
3. С помощью клавиши **<** или **>** выберите **Печать по индексу**, а затем нажмите клавишу **Ввод**.
4. Для подтверждения задания печати повторно нажмите клавишу **Ввод**.

Устройство напечатает индексную страницу, содержащую уменьшенные копии всех фотографий, записанных на карте памяти. На индексной странице может содержаться до 30 фотографий.

11 Как выполнить?

Сведения в данном разделе можно использовать при выполнении задач, связанных с HP Color LaserJet 2820/2830/2840 «все в одном».

- [Печать. Как выполнить?](#)
- [Сеть. Как выполнить?](#)
- [Фото. Как выполнить?](#)
- [Копирование. Как выполнить?](#)
- [Факс. Как выполнить?](#)
- [Сканирование. Как выполнить?](#)
- [Прочее. Как выполнить?](#)

Печать. Как выполнить?

Ответы на вопросы о печати см. в указанных ниже разделах.

Печать на специальном носителе, таком как глянцевая бумага или фотобумага

Можно выполнять печать на специальном носителе, например на прозрачных пленках, этикетках, плотной бумаге, глянцевой бумаге, фотобумаге и карточках. Для этого нужно использовать функцию оптимизации драйвера принтера.

1. Откройте крышку для прямого прохождения носителя.
2. Загрузите носитель для печати во входной лоток. Убедитесь, что носитель для печати подается в принтер верхним краем вперед и стороной для печати вверх (для прозрачных пленок - сторона с более шероховатой поверхностью).
3. Отрегулируйте направляющие по ширине носителя.
4. Откройте документ в приложении, например в Microsoft Word.
5. Выберите команду печати. Для большинства приложений следует выбрать в меню **Файл** команду **Печать**. Откроется диалоговое окно **Печать**.
6. В диалоговом окне **Печать** щелкните на кнопке **Свойства**.
7. На вкладке **Бумага** или **Качество** выберите один из следующих типов носителей.
 - Обычная бумага
 - Печатный бланк
 - Фирменный бланк
 - Прозрачная пленка
 - Перфорир. бумага
 - Этикетки
 - Бумага высокого качества
 - Бумага из вторсырья
 - Легкая бумага <70 г/м²
 - Плотная бумага 91-105 г/м²
 - Цветная бумага
 - Глянцевая бумага 75-105 г/м²
 - Карточки 106-163 г/м²
 - Плотная глянцевая бумага 106-163 г/м²
 - Конверт
 - Плотная бумага
8. Распечатайте документ. Чтобы выходящие из принтера листы не слипались, их следует удалять из принтера по мере печати и укладывать на плоскую поверхность.

Тип носителя также можно выбрать и настроить в программе Панель инструментов HP. Чтобы настроить типы носителей в программе Панель инструментов HP, щелкните на кнопке **Параметры устройства**, затем — на вкладке **Параметры системы** и откройте страницу **Режимы печати**. Внесите необходимые изменения и сохраните их, щелкнув на кнопке **Применить**.

Чтобы распечатать односторонний титульный лист многостраничного документа на фирменном бланке, сначала загрузите один фирменный бланк в лоток 1. После того как фирменный бланк будет напечатан, устройство даст запрос на загрузку бумаги. Загрузите бумагу, чтобы напечатать оставшуюся часть документа.

Печать на обеих сторонах бумаги

Для ручной печати на обеих сторонах листа необходимо пропустить лист через принтер дважды. Печать может выполняться с использованием обычного вывода или в режиме прямого прохождения носителя. Компания Hewlett-Packard рекомендует использовать обычный вывод при печати на носителях низкой плотности, а прямое прохождение носителя - для печати на плотных носителях или на листах, подверженных деформации (скручиванию) в процессе печати.

ПРЕДУПРЕЖДЕНИЕ

Не печатайте на обеих сторонах этикеток или прозрачных пленок. Это может привести к повреждению принтера и замятию бумаги.

1. Загрузите в один из лотков достаточное количество бумаги. Если для печати используется специальная бумага, например фирменные бланки, то их нужно загружать одним из следующих способов.

- При использовании лотка 1 загружайте фирменные бланки стороной для печати вниз, нижним краем по направлению к устройству.
- При использовании лотка 2 загружайте фирменные бланки стороной для печати вверх и верхним краем к задней части лотка.

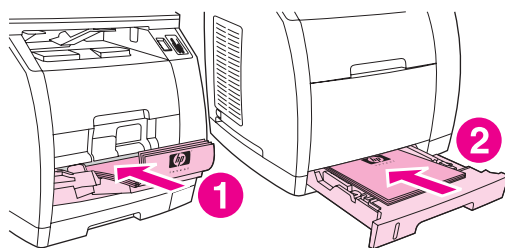

- 1 лоток 1
- 2 дополнительный лоток 2

2. В диалоговом окне драйвера принтера выберите параметр **Печать на обеих сторонах** и отправьте задание на печать.
3. После окончания задания печати извлеките чистую бумагу из лотка 1. Поместите стопку распечатанных листов в лоток чистой стороной вверх и верхним краем по направлению к устройству. Печать на второй стороне должна выполняться из лотка 1.

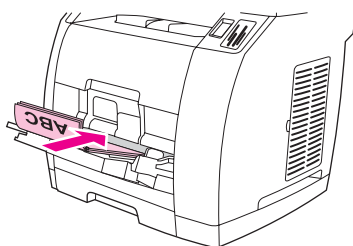

4. Для продолжения печати нажмите клавишу **Ввод**.

Примечание

Операционные системы Macintosh не поддерживают двустороннюю печать вручную.

Печать на конвертах и носители нестандартного формата

Для печати на конвертах выполните следующие действия.

1. Установите для лотка 1 нужный размер носителя. См. раздел [Загрузка в лоток 1](#).
2. Следует загружать не более 10 конвертов лицевой стороной вверх, влево верхним краем конверта и короткой стороной в направлении устройства.
3. Для выполнения печати используйте программное обеспечение компьютера.

Примечание

Не используйте конверты с окошками или скрепками, а также конверты со складками, прорезями, скручиваниями и другими повреждениями.

Для печати на носителях нестандартных формата выполните следующие действия.

1. Откройте крышку для прямого прохождения носителя.
2. Загрузите материалы для печати коротким краем вперед и стороной для печати вверх.
3. Отрегулируйте направляющие по ширине и длине носителя для печати.
4. Откройте документ в приложении, например в Microsoft Word.
5. Выберите команду печати. Для большинства приложений следует выбрать в меню **Файл** команду **Печать**. Откроется диалоговое окно **Печать**.
6. В диалоговом окне **Печать** щелкните на кнопке **Свойства**.
7. На вкладке **Бумага** или **Качество** выберите соответствующий формат носителя.

Примечание

Параметры программного обеспечения могут переопределить параметры устройства.

8. Щелкните на кнопке **ОК**.
9. Распечатайте документ.

Изменение параметров печати устройства, таких как громкость или качество печати в программе «Панель инструментов HP»

Чтобы изменить параметры печати по умолчанию в программе Панель инструментов HP, выполните следующие действия.

Примечание

Изменения параметров печати, внесенные с помощью программы Панель инструментов HP, будут применены ко всем последующим заданиям печати.

1. Откройте Панель инструментов HP и щелкните на кнопке **Параметры устройства**.
2. Щелкните на вкладке **Параметры системы**.
3. На вкладке **Параметры системы** можно изменять параметры, которые отображаются на следующих страницах. Для получения дополнительных сведений на каждой странице приведена справка.
 - **Сведения об устройстве**
 - **Обработка бумаги**
 - **Качество печати**
 - **Плотность печати**
 - **Режимы печати**
 - **Настройка системы**
 - **Громкость**
 - **Дата/время**
 - **Обслуживание**
 - **Опрос устройства**
 - **Сохранить/Восстановить**
4. Щелкните на кнопке **Применить**, чтобы сохранить внесенные на страницах изменения.

Примечание

При наличии схожих параметров в драйвере принтера они имеют приоритет по отношению к параметрам, заданным в программе Панель инструментов HP.

Печать документов с компьютера только в черно-белом цвете.

В процессе установки в 32-разрядных операционных системах Windows 2000 и Windows XP устанавливаются два драйвера печати HP Color LaserJet 2820/2830/2840 «все в одном»: драйвер HP Color LaserJet 28XX PCL 6 и драйвер HP CLJ28XX PCL 6 - Black_White, где XX равно 20, 30 или 40 в зависимости от модели HP Color LaserJet.

Драйвер принтера по умолчанию, HP Color LaserJet 28XX PCL 6, предоставляет возможности полноцветной печати для заданий цветной печати. Драйвер HP CLJ28XX PCL 6 - Black_White позволяет печатать документы в черно-белых тонах.

Для печати в черно-белых тонах документа, содержащего цветной текст или графику, существует два способа.

- В диалоговом окне **Печать** программного обеспечения выберите драйвер печати **HP CLJ28XX PCL 6 - Black_White** и щелкните на кнопке **ОК**. При использовании монохромного драйвера цветные документы печатаются только в черно-белых тонах.
- В программном обеспечении выберите драйвер печати **HP Color LaserJet 28XX PCL 6**, щелкните на кнопке **Свойства**, щелкните на вкладке **Цвет** и установите флажок **Печать в оттенках серого**. Для сохранения свойств печати щелкните на кнопке **ОК**. Чтобы напечатать документ, снова щелкните на кнопке **ОК**.

Сеть. Как выполнить?

Ответы на вопросы по работе с сетью см. в указанных ниже разделах.

Установка устройства и его использование в сети

Компания HP рекомендует использовать установщик программного обеспечения HP, поставляемый на компакт-дисках вместе с устройством для установки драйверов принтера для следующих сетевых установок.

Настройка конфигурации устройства для работы в сети при подключении через порт (прямой режим или одноранговая печать)

В данной конфигурации устройство подключается напрямую к сети и все компьютеры в сети выполняют печать с помощью данного устройства.

Примечание

Этот режим является рекомендуемой сетевой конфигурацией для данного устройства.

1. Подключите устройство напрямую к сети, вставив сетевой кабель в сетевой порт устройства.
2. С помощью панели управления устройства распечатайте страницу конфигурации. См. раздел [Страница конфигурации](#).
3. Вставьте компакт-диск с программным обеспечением устройства в дисковод компакт-дисков. Если устройство уже установлено, щелкните на **Установка ПО**, чтобы запустить установщик программного обеспечения. Если установщик программного обеспечения не запускается, перейдите на компакт-диске к файлу hpsetup.exe и дважды щелкните на нем.
4. Щелкните на **Установка ПО HP Color Laserjet**.
5. В окне **приветствия** щелкните на кнопке **Далее**.
6. Для поиска обновлений в Интернете в окне **Обновления программы установки** щелкните на кнопке **Да**.
7. Для Windows 2000 в окне **Варианты установки** выберите вариант установки. Компания HP рекомендует выбирать обычную установку, если таковая поддерживается системой.
8. Ознакомьтесь с лицензионным соглашением в окне **Лицензионное соглашение**, укажите, что вы принимаете все его пункты, и щелкните на кнопке **Далее**.
9. Для Windows 2000 в окне **Расширенные возможности HP** укажите, требуется ли использование расширенных возможностей, и щелкните на кнопке **Далее**.
10. В окне **Конечная папка** выберите папку назначения и щелкните на кнопке **Далее**.
11. Чтобы начать установку, в окне **Обновления готовы к установке** щелкните на кнопке **Далее**.

Примечание

Если требуется изменить параметры, вместо кнопки **Далее** щелкните на кнопке **Назад**, чтобы перейти к предыдущим окнам и изменить в них параметры.

12. В окне **Тип подключения** выберите параметр **Через сеть**, а затем щелкните на кнопке **Далее**.
13. В окне **Идентификация принтера** определите устройство, найдя или указав адрес IP-оборудования, представленный в списке на странице конфигурации, распечатанной ранее. В большинстве случаев адрес IP назначается, но при желании его можно изменить, щелкнув на команде **Укажите адрес принтера** в окне **Идентификация принтера**. Щелкните на кнопке **Далее**.
14. Дождитесь завершения процесса установки.

Настройка устройства общего доступа с прямым подключением (печать «клиент-сервер»)

В данной конфигурации устройство подключается к компьютеру с помощью кабеля USB, компьютер подключается к сети, а устройство используется совместно всеми компьютерами сети.

1. Вставьте компакт-диск с программным обеспечением устройства в дисковод компакт-дисков. Если устройство уже установлено, щелкните на **Установка ПО**, чтобы запустить установщик программного обеспечения. Если установщик программного обеспечения не запускается, перейдите на компакт-диске к файлу hpsetup.exe и дважды щелкните на нем.
2. Щелкните **Установка ПО HP Laserjet**.
3. В окне **приветствия** щелкните на кнопке **Далее**.
4. Для поиска обновлений в Интернете в окне **Обновления программы установки** щелкните на кнопке **Да**.
5. Для Windows 2000 в окне **Варианты установки** выберите вариант установки. Компания HP рекомендует выбирать обычную установку, если таковая поддерживается системой.
6. Ознакомьтесь с лицензионным соглашением в окне **лицензионного соглашения**, укажите, что вы принимаете все его пункты, и щелкните на кнопке **Далее**.
7. Для Windows 2000 в окне **Расширенные возможности HP** укажите, требуется ли использование расширенных возможностей, и щелкните на кнопке **Далее**.
8. В окне **Конечная папка** выберите папку назначения и щелкните на кнопке **Далее**.
9. Чтобы начать установку, в окне **Обновления готовы к установке** щелкните на кнопке **Далее**.

Примечание

Если требуется изменить параметры, вместо кнопки **Далее** щелкните на кнопке **Назад**, чтобы перейти к предыдущим окнам и изменить в них параметры.

10. В окне **Тип подключения** выберите параметр **Напрямую к данному компьютеру**, а затем щелкните на кнопке **Далее**.
11. Подключите USB-кабель.
12. Дождитесь завершения процесса установки.
13. На панели задач Windows щелкните на кнопке **Пуск**, выберите команду **Настройка**, а затем — **Принтеры**.
 - В Windows XP щелкните на кнопке **Пуск**, выберите пункт **Панель управления**, а затем — **Принтеры и факсы**.
14. В диалоговом окне щелкните на устройстве правой кнопкой мыши, а затем выберите пункт **Совместное использование**.
15. Выберите команду **Предоставить общий доступ к этому принтеру**, при необходимости введите имя принтера и щелкните на кнопке **ОК**.

Замена конфигурации общего доступа с прямым подключением на конфигурацию для работы в сети при подключении через порт

Для изменения прямого подключения на сетевую конфигурацию выполните следующие действия.

1. Удалите драйвер принтера для устройства прямого подключения.
2. Установите драйвер как сетевую конфигурацию, используя инструкции, представленные в разделе [Настройка конфигурации устройства для работы в сети при подключении через порт \(прямой режим или одноранговая печать\)](#).

Задание сетевого пароля

Для задания сетевого пароля используется средство Панель инструментов HP.

1. Откройте средство Панель инструментов HP и щелкните на кнопке **Параметры устройства**.
2. Перейдите на вкладку **Сетевые параметры**.

Примечание

Если пароль для устройства был задан ранее, то будет предложено ввести пароль. Введите пароль и щелкните на кнопке **Применить**.

3. Щелкните на кнопке **Пароль**.
4. В поле **Пароль** введите пароль, а затем введите пароль снова в поле **Подтверждение**.
5. Чтобы сохранить пароль, щелкните на кнопке **Применить**.

Фото. Как выполнить?

Ответы на вопросы о фотографии и картах памяти см. в указанных ниже разделах.

Печать фотографии с карты памяти

Чтобы напечатать фотографию непосредственно с карты памяти, выполните следующие действия.

1. Вставьте карту памяти в устройство.
2. Нажмите клавишу **Фото**.
3. С помощью клавиши **<** или **>** выберите **Печать фотографий**.
4. С помощью клавиши **<** или **>** выберите **Выбрать фотографии**, а затем нажмите клавишу **Ввод**.
5. С помощью клавиши **<** или **>** выберите **Настройка**, а затем нажмите клавишу **Ввод**.
6. С помощью буквенно-цифровой клавиатуры введите номер фотографии, которую необходимо напечатать, и нажмите клавишу **Ввод**. Для подтверждения задания печати снова нажмите клавишу **Ввод**.

Примечание

Файлы в формате JPEG расположены на карте памяти в алфавитном порядке. Если порядок фотографий на карте памяти неизвестен, можно напечатать список, в котором указан данный порядок. Дополнительную информацию о печати этого списка см. в [Печать индексной страницы](#).

Печать всех фотографий, хранящихся на карте памяти

Чтобы напечатать все фотографии с карты памяти, выполните следующие действия.

1. Вставьте карту памяти в устройство. См. раздел [Установка карты памяти](#).
2. Нажмите клавишу **Фото**.
3. С помощью клавиши **<** или **>** выберите **Печать фотографий**.
4. С помощью клавиши **<** или **>** выберите **Выбрать фотографии**, а затем нажмите клавишу **Ввод**.
5. С помощью клавиши **<** или **>** выберите **Все (1-X)**, а затем нажмите клавишу **Ввод**.
6. Для подтверждения задания печати снова нажмите клавишу **Ввод**.

Разрешение и запрет использования карт памяти

Для разрешения или запрета использования карт памяти в устройстве используйте программу Панель инструментов HP.

Примечание

Если у вас нет доступа к программе Панель инструментов HP, разрешить и запретить использование карт памяти можно с помощью встроенного Web-сервера. См. раздел [Встроенный Web-сервер](#).

1. Откройте Панель инструментов HP.
2. Щелкните на кнопке **Параметры устройства**, а затем — на вкладке **Параметры печати**.
3. Щелкните на **Карта памяти**, а затем отметьте или снимите флажок **Разрешить использование карт памяти**.

Примечание

Параметр может быть защищен установкой сетевого пароля. См. раздел [Задание сетевого пароля](#). Если на панели управления отображается сообщение **Карты памяти отключены** и вы не можете изменить значение параметра, это означает, что параметр защищен сетевым паролем. Обратитесь к системному администратору.

Лист пробных отпечатков

Существует возможность печати фотографий с листа пробных отпечатков с их предварительным просмотром. На лист пробных отпечатков помещается до 20 изображений. Описанные функции оптимизированы и проверены для работы с расходными материалами HP (результат применения данных функций зависит типа используемых цветовых оттенков).

1. Вставьте карту памяти в устройство.
2. Нажмите клавишу **Фото**.
3. С помощью клавиши **<** или **>** выберите **Лист пробных отпечатков**, а затем нажмите клавишу **Ввод**.

Если карта памяти содержит более 20 изображений, выберите один из следующих пунктов меню с помощью клавиш **<** и **>**, а затем нажмите клавишу **Ввод**.

- **Все (1-X)**. **X** определяет число обнаруженных на карте памяти файлов JPEG. После выбора данного параметра на печать выводятся все записанные на карту памяти файлы JPEG.
 - **Последние 20**. После выбора данного параметра на печать выводятся последние 20 файлов JPEG, находящиеся на карте памяти (в алфавитном порядке).
 - **Настройка**. С помощью этого параметра можно выбрать определенные фотографии для печати. С помощью буквенно-цифровой клавиатуры введите номер первой фотографии и нажмите клавишу **Ввод**. С помощью буквенно-цифровой клавиатуры введите номер последней фотографии и нажмите клавишу **Ввод**.
4. Для подтверждения задания печати снова нажмите клавишу **Ввод**.
 5. Под каждой фотографией, которую необходимо распечатать, нужно закрасить значок кружка или пузырька темно-синей или черной ручкой. Закрашенные пузырьки определяют также макет изображения и тип носителя.
 6. Поместите лист пробных отпечатков на планшет сканера лицевой стороной вниз, придвинув левый верхний угол документа к правому нижнему углу стекла.
 7. Нажмите клавишу **Фото**.
 8. С помощью клавиши **<** или **>** выберите **Лист пробных отпечатков**, а затем нажмите клавишу **Ввод**.
 9. С помощью клавиши **<** или **>** выберите **Сканирование**, а затем нажмите клавишу **Ввод**.

Устройство отсканирует лист и напечатает отмеченные фотографии. Повторите шаги с 5 по 9 для каждого листа пробных отпечатков.

Примечание

Данный метод подходит только для печати цветных фотографий.

Сохранение фотографий с карты памяти на компьютер

Для переноса изображений с карты памяти, находящейся в устройстве, на компьютер служит средство HP Director.

1. Откройте HP Director и щелкните на кнопке **Передать изображения**.
2. Установите нужные параметры в открывшемся диалоговом окне и щелкните на кнопке **Запустить передачу**.

Изображения будут переданы на компьютер. Дополнительную информацию о HP Director см. в интерактивной справке по HP Director.

Для перемещения файлов с карты памяти на компьютер под управлением операционной системы Windows можно использовать проводник Windows вместо программы HP Director.

Копирование. Как выполнить?

Ответы на вопросы о копировании см. в указанных ниже разделах.

Изменение параметров копирования, таких как число копий, в программе «Панель инструментов HP»

Примечание

Изменения параметров копирования, внесенные в Панель инструментов HP, будут применены ко всем заданиям копирования.

1. Откройте Панель инструментов HP и щелкните на кнопке **Параметры устройства**.
2. Перейдите на вкладку **Параметры копирования**.
3. На странице **Копирование** допустимо изменение следующих параметров.
 - **Качество копирования**
 - **Контрастность**
 - **Разбор по копиям**
 - **Число копий**
4. Чтобы сохранить изменения, щелкните на кнопке **Применить**.

Уменьшение или увеличение оригинала

Для создания уменьшенных или увеличенных копий оригинала служит программа Панель инструментов HP.

1. Откройте Панель инструментов HP и щелкните на кнопке **Параметры устройства**.
2. Перейдите на вкладку **Параметры копирования**.
3. Страница **Уменьшение / Увеличение**.
4. Выберите один из следующих параметров.
 - **Стандартный формат**. С помощью этого параметра можно уменьшить или увеличить размер копии на основе стандартных форматов носителей.
 - **Страниц на листе**. С помощью данного параметра можно напечатать на странице более одного оригинала. Дополнительную информацию см. в разделе [Печать нескольких страниц на одном листе \(печатать блоком\)](#).
 - **Настроить**. С помощью этого параметра можно задать степень увеличения или уменьшения копии в процентах.
5. После завершения внесения изменений щелкните на кнопке **Применить**.

Факс. Как выполнить?

Ответы на вопросы о работе с факсами см. в указанных ниже разделах.

Отправка факса с устройства

1. Наберите номер факса, используя один из следующих методов.

Наберите требуемый номер с помощью буквенно-цифровой клавиатуры на панели управления устройства.

Если вызываемому номеру факса присвоена «горячая клавиша», нажмите ее.

Если номеру вызываемого факса присвоена запись ускоренного набора, нажмите клавишу **Телефонная книга**, затем с помощью буквенно-цифровой клавиатуры введите запись ускоренного набора и нажмите клавишу **Ввод**.

Примечание

При наборе с помощью буквенно-цифровой клавиатуры включайте в набор паузы и другие необходимые цифры, например код области, код выхода на городские линии АТС (обычно это 9) или код для междугородных звонков. Дополнительную информацию см. в разделе [Использование символов набора](#).

2. Загрузите документ во входной лоток устройства автоматической подачи документов (АПД) или на планшет сканера.

При сканировании с планшета сканера выберите значение **ДА**, когда появится сообщение **Отправить со стекла? 1=Да 2=Нет**, и нажмите клавишу **Ввод**.

3. Нажмите клавишу **Отправить факс**.

После того как последняя страница документа выйдет из устройства, можно начинать отправку следующего факса, копирование или сканирование.

Для ускорения набора часто используемых номеров факсов им можно присвоить «горячую клавишу» или запись ускоренного набора. См. раздел [Программирование записей ускоренного набора и клавиш "одного нажатия"](#) или [Программирование записей группового набора](#). Для выбора получателей факса можно использовать имеющиеся электронные телефонные книги. Электронные телефонные книги можно создавать с помощью программных продуктов сторонних разработчиков.

Изменение параметров отправки и получения факса, таких как режим ответа, с помощью программы «Панель инструментов НР».

Укажите параметры отправки устройства на странице **Настройка отправки**. На странице **Настройка приема** укажите параметры приема факса.

Примечание

Изменения параметров отправки и приема, внесенные с помощью программы Панель инструментов НР, будут применены ко всем заданиям приема факсов.

Изменение параметров отправки факса по умолчанию

1. Откройте Панель инструментов HP и щелкните на кнопке **Параметры устройства**.
2. Откройте вкладку **Параметры факса** и щелкните на кнопке **Параметры отправки**.
3. На странице **Параметры отправки** можно изменить следующие параметры.
 - **Разрешение**
 - **Повтор набора**
 - **Режим набора**
 - **Префикс набора**
 - **Обнаружение сигнала**
 - **Контрастность**
 - **Счета — коды**
 - **Формат факса со стекла**
4. Щелкните на кнопке **Применить**, чтобы сохранить внесенные на страницах изменения.

Изменение параметров приема факса по умолчанию

1. Откройте Панель инструментов HP и щелкните на кнопке **Параметры устройства**.
2. Откройте вкладку **Параметры факса** и щелкните на кнопке **Параметры приема**.
3. На странице **Настройка приема** можно изменить следующие параметры.
 - **Режим ответа**
 - **Автоматически**
 - Параметр **Звонок до ответа** (доступен только при выбранном параметре **Автоматически**)
 - Параметр **Схема ответа на звонок** (доступен только при выбранном параметре **Автоматически**).
 - **Вручную**
 - **Параметры приема**
 - **Добавочный телефон**
 - **По размеру страницы**
 - **Обнаружение в фоновом режиме**
 - **Штамп для принятых факсов**
4. Щелкните на кнопке **Применить**, чтобы сохранить внесенные на страницах изменения.

Создание титульной страницы факса

Титульную страницу факса можно создавать с помощью шаблонов, входящих в пакет программного обеспечения для отправки факсов HP LaserJet.

Создание шаблона титульной страницы

1. На панели задач Windows щелкните на кнопке **Пуск**, выберите пункт **Программы** (или **Все программы** в Windows XP), а затем — **HP**.
2. Выберите **HP LaserJet 2830** или **HP LaserJet 2840** и щелкните **Отправка факса HP LaserJet**.
3. Щелкните на кнопке **Титульная страница**.
4. Введите следующую информацию о получателе и факсе:
 - номер телефона (обязательно)
 - имя
 - название компании
 - тема
 - заметки
5. Поместите страницы, которые необходимо отправить по факсу, в устройство автоматической подачи документов (АПД).
6. Щелкните **Страницы в подающем лотке**.
7. Выберите один из шаблонов титульной страницы в раскрывающемся списке. Для просмотра титульной страницы щелкните на кнопке **Предварительный просмотр**.
8. Чтобы отправить факс, щелкните на кнопке **Отправить сейчас**.

Создание титульной страницы в другой программе

Титульную страницу факса можно создать с помощью другой программы, такой как Microsoft Word, и использовать ее для отправки документов по факсу.

1. Создайте титульную страницу.
2. В меню **Файл** выберите команду **Печать**. Откроется диалоговое окно **Печать**.
3. В списке устройств выберите **HP LaserJet 2830 Fax** или **HP LaserJet 2840 Fax**.
4. Для изменения параметров в диалоговом окне **Печать** щелкните на кнопке **Свойства** и укажите соответствующие параметры. После внесения изменений щелкните на кнопке **ОК**.
5. Щелкните на кнопке **Печать**. Запустится программа отправки факсов HP LaserJet.
6. Для отправки дополнительных страниц по факсу поместите их в устройство автоматической подачи документов (АПД) и убедитесь, что выбран параметр **Страницы в подающем лотке**. Если страницы для сканирования из АПД отсутствуют, убедитесь, что снят флажок **Страницы в подающем лотке**.
7. Чтобы отправить факс, щелкните на кнопке **Отправить сейчас**.

Отправка факса со своего компьютера

Существует несколько способов отправки факса со своего компьютера.

Отправка факса с помощью программы «Панель инструментов HP»

1. Откройте Панель инструментов HP и перейдите на вкладку **Факс**.
2. Щелкните на кнопке **Отправить факс**. Откроется программа отправки факсов HP LaserJet.
3. Введите номер телефона получателя.
4. Поместите страницы, которые необходимо передать по факсу, в устройство автоматической подачи документов (АПД).

Примечание

Программное обеспечение для отправки факсов HP LaserJet не поддерживает использование стекла сканера для отправки факсов.

5. Щелкните **Страницы в подающем лотке**.
6. Чтобы отправить факс, щелкните на кнопке **Отправить сейчас**.

Отправка факса с помощью программного обеспечения отправки факсов HP LaserJet

1. На панели задач Windows щелкните на кнопке **Пуск**, выберите пункт **Программы** (или **Все программы** в Windows XP), а затем — **HP**.
2. Выберите **HP LaserJet 2830** или **HP LaserJet 2840** и щелкните **Отправка факса HP LaserJet**.
3. Введите номер телефона получателя.
4. Поместите страницы, которые необходимо передать по факсу, в устройство автоматической подачи документов (АПД).
5. Щелкните **Страницы в подающем лотке**.
6. Чтобы отправить факс, щелкните на кнопке **Отправить сейчас**.

Отправка факсов из другой программы

1. Откройте в программе документ, который необходимо отправить по факсу.
2. В меню **Файл** выберите команду **Печать**. Откроется диалоговое окно **Печать**.
3. В списке устройств выберите **HP LaserJet 2830 Fax** или **HP LaserJet 2840 Fax**.
4. Для изменения параметров щелкните на кнопке **Свойства** в диалоговом окне **Печать** и укажите соответствующие параметры. После внесения изменений щелкните на кнопке **ОК**.
5. Щелкните на кнопке **Печать**. Запустится программа отправки факсов HP LaserJet.
6. Для отправки дополнительных страниц по факсу поместите их в устройство автоматической подачи документов (АПД) и убедитесь, что выбран параметр **Страницы в подающем лотке**. Если страницы для сканирования из АПД отсутствуют, убедитесь, что снят флажок **Страницы в подающем лотке**.
7. Чтобы отправить факс, щелкните на кнопке **Отправить сейчас**.

Прием факсов на свой компьютер

1. Откройте Панель инструментов HP и перейдите на вкладку **Факс**.
2. В разделе **Режим приема факса** выберите **Прием факсов на данный компьютер**.
3. Если необходимо получать уведомление о каждом принятом факсе, установите флажок **Отображать сообщение при получении факса на данном компьютере**.
4. Щелкните на кнопке **Применить**.

Примечание

Все факсы будут приниматься данным компьютером до тех пор, пока не будет отключена эта функция. Одновременно прием факсов может быть настроен только на одном компьютере.

Настройка быстрого набора

Первые несколько записей в **телефонной книге факса** зарезервированы для функции быстрого набора. Перечисленные в списке варианты быстрого набора характерны для каждого устройства и соответствуют количеству кнопок быстрого набора на устройстве.

Настройка быстрого набора

1. Откройте Панель инструментов HP и перейдите на вкладку **Факс**.
2. Щелкните на кнопке **Телефонная книга факса**.
3. В разделе **Добавить контактную информацию** введите следующую информацию.
 - **Запись #** (для записей быстрого набора следует использовать номера записей, рядом с которыми есть кнопки быстрого набора).
 - **Контактное лицо**
 - **Номер факса**
4. Щелкните на кнопке **Добавить**. Информация о контакте появится в разделе **Записи телефонной книги**.

Перемещение записи, введенной для другого варианта быстрого набора

1. Откройте Панель инструментов HP и перейдите на вкладку **Факс**.
2. Щелкните на кнопке **Телефонная книга факса**.
3. Щелкните на ссылке **Изменить** для записи, которую необходимо переместить.
4. Переместите **Запись #** в нужную ячейку быстрого набора.
5. Щелкните на кнопке **Сохранить**.

Примечание

Необходимо выбрать свободную ячейку для записи быстрого набора. Если место для записи быстрого набора занято, следует либо удалить эту запись, либо сначала переместить ее в свободную ячейку.

Переадресация полученных факсов на другой номер факса

1. Откройте Панель инструментов HP и перейдите на вкладку **Факс**.
2. В разделе **Режим приема факса** выберите **Переадресация принимаемых факсов на другой факс-аппарат**.
3. В поле **Переадресация на этот номер факса** введите номер факса, на который необходимо выполнять переадресацию факсов.
4. Щелкните на кнопке **Применить**.

Примечание

Все факсы, принимаемые данным устройством, будут переадресовываться на другой номер факса до тех пор, пока не будет отключена данная функция.

Просмотр и печать полученных ранее факсов

1. Откройте Панель инструментов HP и перейдите на вкладку **Факс**.
2. Щелкните на кнопке **Журнал приема факсов**.
Откроется страница **Журнал приема факсов**. На ней отображены все факсы, недавно полученные данным устройством.

Примечание

С помощью программы Панель инструментов HP можно просматривать, печатать или переадресовывать только те факсы, которые были получены на данном компьютере.

3. Для просмотра факса из **журнала приема факсов** щелкните на ссылке **Просмотр**, находящейся напротив нужного факса. Выбранный факс откроется в **программе просмотра факсов**.
4. Для печати факса щелкните на кнопке **Печатная версия**.

Примечание

Если на компьютере не установлен Adobe® Acrobat® Reader, то для того, чтобы открыть и напечатать факс, необходимо загрузить Adobe Acrobat Reader. Для загрузки этого программного обеспечения посетите Web-узел <http://www.adobe.com>.

5. Напечатайте факс с помощью программы Adobe Acrobat Reader.
Кроме того, можно также напечатать все полученные факсы, хранящиеся в устройстве.

Примечание

Порядок печати полученных факсов не может быть изменен.

1. Откройте Панель инструментов HP и перейдите на вкладку **Факс**.
2. На странице **Работа с факсом** выберите **Повторная печать последних факсов**. Устройство распечатает все факсы, хранящиеся на нем, начиная с последнего полученного факса. Печать можно отменить в любой момент, нажав клавишу Отмена на панели управления.

Добавление или удаление контактной информации

Для добавления и удаления контактной информации служит Панель инструментов HP.

Добавление контактной информации

1. Откройте Панель инструментов HP и перейдите на вкладку **Факс**.
2. Щелкните на кнопке **Телефонная книга факса**.

Примечание

Первые несколько записей в **телефонной книге факса** зарезервированы для функции быстрого набора. Перечисленные в списке варианты быстрого набора характерны для каждого устройства и соответствуют количеству кнопок быстрого набора на устройстве.

3. В разделе **Добавить контактную информацию** введите следующую информацию.
 - **Запись #** (должен быть автоматически введен следующий доступный в телефонной книге номер записи).
 - **Контактное лицо**
 - **Номер факса**
4. Щелкните на кнопке **Добавить**. Информация о контакте появится в разделе **Записи телефонной книги**.

Примечание

В телефонной книге следует выбрать пустую ячейку. Если место для записи занято, то необходимо либо удалить эту запись, либо сначала переместить ее в свободную ячейку.

Удаление контактной информации

1. Откройте Панель инструментов HP и перейдите на вкладку **Факс**.
2. Щелкните на кнопке **Телефонная книга факса**.
3. Установите флажок напротив записи в телефонной книге, которую нужно удалить.
4. Щелкните на кнопке **Удалить**. Откроется окно **Подтверждение удаления**.
5. Щелкните на кнопке **Удалить**, чтобы удалить запись.

Импорт контактной информации из других источников

Существует возможность импорта данных телефонной книги из внешних программ электронной почты, например из Microsoft Outlook или Lotus Notes. Дополнительную информацию об экспорте данных телефонной книги из других программ см. в документации или справке, поставляемой вместе с программным обеспечением.

1. Откройте Панель инструментов HP и перейдите на вкладку **Факс**.
2. Щелкните на кнопке **Телефонная книга факса**.
3. Щелкните на кнопке **Импорт телефонной книги**. Откроется страница **Импорт информации в телефонную книгу**.
4. Выберите программу, из которой нужно импортировать данные телефонной книги.
5. Щелкните на кнопке **Обзор** и найдите на компьютере каталог, в котором хранятся предварительно экспортированные телефонные книги.
6. Щелкните на кнопке **Продолжить**. Откроется страница **Телефонная книга факса — импорт — выбор записей**.
7. Выберите записи, которые следует добавить, в разделе **Список импорта**, а затем щелкните на кнопке **Добавить**.

ИЛИ

Щелкните на кнопке **Добавить все** для добавления всех записей из списка импорта.

Примечание

Выбранные записи добавляются в телефонную книгу только в доступные ячейки, начиная с ячейки **Место для вставки**, выбранной в разделе **Телефонная книга**. Существующие записи в **телефонной книге факса** не перемещаются в другие ячейки. Если число записей в **телефонной книге факса** достигло максимума, оставшаяся контактная информация не сохраняется в телефонной книге.

8. Щелкните на кнопке **Сохранить**.

Примечание

Чтобы добавить импортированные записи в **телефонную книгу факса**, необходимо щелкнуть на кнопке **Сохранить**.

Создание списка новой группы

1. Откройте Панель инструментов НР и перейдите на вкладку **Факс**.
2. Щелкните на кнопке **Телефонная книга факса**.
3. Щелкните на кнопке **Новая группа**. Откроется страница **Телефонная книга факса — создание новой группы**.
4. В поле **Информация группы для записи телефонной книги факса** можно ввести соответствующее число. Следующий номер записи из **телефонной книги факса** вводится автоматически с помощью программы Панель инструментов НР.
5. Введите имя группы в поле **Имя группы**.
6. Выберите из списка **Все лица** записи, которые следует добавить, а затем щелкните на кнопке **Добавить**.

ИЛИ

Щелкните на кнопке **Добавить все** для добавления всех записей телефонной книги.

Примечание

Если было добавлено имя, которое необходимо исключить из группы, выберите имя в списке **Лица в группе** и щелкните на кнопке **Удалить**.

7. Щелкните на кнопке **Сохранить**.

Создание списка новой группы

1. Откройте Панель инструментов НР и перейдите на вкладку **Факс**.
2. Щелкните на кнопке **Телефонная книга факса**.
3. Щелкните на кнопке **Новая группа**. Откроется страница **Телефонная книга факса — создание новой группы**.
4. В поле **Информация группы для записи телефонной книги факса** можно ввести соответствующее число. Следующий номер записи из **телефонной книги факса** вводится автоматически с помощью программы Панель инструментов НР.
5. Введите имя группы в поле **Имя группы**.
6. Выберите из списка **Все лица** записи, которые следует добавить, а затем щелкните на кнопке **Добавить**.

ИЛИ

Щелкните на кнопке **Добавить все** для добавления всех записей телефонной книги.

Примечание

Если было добавлено имя, которое необходимо исключить из группы, выберите имя в списке **Лица в группе** и щелкните на кнопке **Удалить**.

7. Щелкните на кнопке **Сохранить**.

Изменение параметров разрешения и контрастности и оптимизация их для каждого факса

Некоторые факсы могут работать только с текстом, другие — с графикой или фотографиями, но существуют факсы, поддерживающие одновременно текст, графику и фотографии. С помощью программного обеспечения для отправки факсов HP LaserJet или панели управления устройства можно выполнить настройку параметров для каждого типа факса.

Дополнительную информацию об оптимизации факсов с помощью программного обеспечения отправки факсов HP LaserJet см. в справке, поставляемой вместе с программным обеспечением.

Дополнительную информацию об оптимизации факса с помощью панели управления устройства см. в [Факс](#).

Вкладка **Факс** на странице **Параметры отправки** содержит следующие параметры оптимизации отправляемых факсов.

- **Разрешение**
 - **Стандартное**
 - **Высокое**
 - **Сверхвысокое**
 - **Фото**
- **Контрастность**
 - Установите значение параметра между **Светлый** и **Темный**.

Сканирование. Как выполнить?

Ответы на вопросы о выполнении сканирования см. в указанных ниже разделах.

Управление сканированием с панели управления устройства

1. Загрузите оригиналы, которые нужно отсканировать, в устройство автоматической подачи документов (АПД) и установите направляющие носителя.

ИЛИ

Поднимите крышку планшета сканера и поместите оригинал на планшет лицевой стороной вниз, придвинув левый верхний угол документа к правому нижнему углу стекла. Аккуратно закройте крышку.

2. На панели управления нажмите клавишу **СКАНИРОВАТЬ** или **СКАНИРОВАТЬ В**.

Примечание

Чтобы иметь возможность использовать клавишу **СКАНИРОВАТЬ В**, необходимо установить на компьютер программу Панель инструментов HP.

Настройка параметров кнопки «Сканировать в» на панели управления

Для установки параметров клавиши **СКАНИРОВАТЬ В** воспользуйтесь программой Панель инструментов HP.

1. Откройте Панель инструментов HP и перейдите на вкладку **Сканировать в**.
2. Убедитесь, что на странице **Сканирование в сообщение электронной почты или в папку** выбран параметр **Включение сканирования в сообщение электронной почты или в папку**.
3. В разделе **Добавление адресов электронной почты или папки** введите адрес электронной почты или щелкните на кнопке **Обзор** и перейдите в папку, которую нужно назначить для кнопки **Сканировать в**.
4. Щелкните на кнопке **Добавить**.

Сканирование в папку на локальном компьютере

Примечание

Если устройство подключено к сети, следует указать не менее одной папки в программе Панель инструментов НР, чтобы эта функция работала. Дополнительные сведения см. в разделе [Добавление или изменение адресов для сканирования в сообщения электронной почты](#) или [Управление сканированием с панели управления устройства](#).

1. Загрузите оригиналы, которые нужно отсканировать, в устройство автоматической подачи документов (АПД) и установите направляющие носителя.

ИЛИ

Поднимите крышку планшета сканера и поместите оригинал на планшет лицевой стороной вниз, придвинув левый верхний угол документа к правому нижнему углу стекла. Аккуратно закройте крышку.

2. Для запуска сканирования нажмите клавишу **Сканировать в** на панели управления.

Примечание

Сведения о изменении элементов, которые находятся в списке устройства «Сканировать в», см. в разделе [Добавление или изменение адресов для сканирования в сообщения электронной почты](#).

3. С помощью клавиш **<** и **>** выберите папку, в которую нужно отправить отсканированное изображение.
4. Чтобы сохранить результаты сканирования в выбранной папке, нажмите клавишу **Сканировать** на устройстве.

Сканирование в сообщение электронной почты

Примечание

Чтобы функция работала, необходимо указать не менее одного адреса электронной почты в программе Панель инструментов НР. Дополнительную информацию см. в интерактивной справке по программе Панель инструментов НР.

1. Загрузите оригиналы, которые нужно отсканировать, в устройство автоматической подачи документов (АПД) и установите направляющие носителя.

ИЛИ

Поднимите крышку планшета сканера и поместите оригинал на планшет лицевой стороной вниз, придвинув левый верхний угол документа к правому нижнему углу стекла. Аккуратно закройте крышку.

2. На панели управления нажмите клавишу **Сканировать в**.
3. С помощью клавиш **<** и **>** выберите адрес электронной почты, по которому нужно отправить отсканированное изображение.
4. Чтобы отправить результаты сканирования по электронной почте, нажмите клавишу **Сканировать** на устройстве.

Добавление или изменение адресов для сканирования в сообщения электронной почты

Устройство можно настроить для сканирования документа и отправку его по одному (или нескольким) адресам электронной почты или для помещения его в папку на диске компьютера.

Добавление адреса электронной почты

1. Откройте Панель инструментов HP и перейдите на вкладку **Сканировать в**.
2. Убедитесь, что на странице **Сканирование в сообщение электронной почты или в папку** выбран параметр **Включение сканирования в сообщение электронной почты или в папку**.
3. В разделе **Добавление адресов электронной почты или папки** выберите параметр **Адрес электронной почты**, а затем введите адрес электронной почты. Если требуется ввести несколько адресов электронной почты, их нужно разделять запятыми.
4. Введите описательное имя адреса в поле **Отображать на устройстве как** (например бухгалтерия). Это имя будет появляться на экране панели управления устройства при нажатии клавиши **СКАНИРОВАТЬ**.
5. Щелкните на кнопке **Добавить**. Адрес сохранится и будет отображаться в списке элементов при нажатии клавиши **СКАНИРОВАТЬ В** на устройстве.

Изменение адреса электронной почты

1. Откройте Панель инструментов HP и перейдите на вкладку **Сканировать в**.
2. В списке **Список адресов электронной почты и папок** щелкните на ссылке **Правка**, расположенной рядом с элементом, который нужно изменить.
3. Измените данные нужным образом.
4. Щелкните на кнопке **Сохранить**. Изменения сохранятся и будет отображаться в списке элементов при нажатии клавиши **СКАНИРОВАТЬ В**.

Добавление или изменение папок для сканирования в папку

Устройство можно настроить для сканирования документа и помещения его в папку на диске компьютера.

Добавление папки

1. Откройте Панель инструментов HP и перейдите на вкладку **Сканировать в**.
2. Убедитесь, что на странице **Сканирование в сообщение электронной почты или в папку** выбран параметр **Включение сканирования в сообщение электронной почты или в папку**.
3. В разделе **Добавление адресов электронной почты или папки** выберите параметр **Папка** и щелкните на кнопке **Обзор**. Найдите на компьютере папку, в которую будут отправляться отсканированные изображения.
4. Введите описательное имя папки в поле **Отображать на устройстве как** (например футбол). Это имя будет появляться на экране панели управления устройства при нажатии клавиши **СКАНИРОВАТЬ**.
5. Щелкните на кнопке **Добавить**. Имя папки сохранится и будет отображаться в списке при нажатии клавиши **СКАНИРОВАТЬ В**.

Изменение папки

1. Откройте Панель инструментов НР и перейдите на вкладку **Сканировать в**.
2. В списке **Список адресов электронной почты и папок** щелкните на ссылке **Правка**, расположенной рядом с именем папки, которую нужно изменить.
3. Измените данные нужным образом.
4. Щелкните на кнопке **Сохранить**. Имя папки сохранится и будет отображаться в списке при нажатии клавиши **СКАНИРОВАТЬ В**.

Примечание

Если сохранение измененных данных не требуется, нажмите клавишу **Отмена**.

Прочее. Как выполнить?

Ниже приведены ответы на вопросы, не вошедшие в другие разделы.

Отправка на компьютер сообщений о необходимости заправки

Средство Панель инструментов HP дает возможность установить параметры, позволяющие устройству отправлять на компьютер всплывающие сообщения о недостатке тонера в картридже.

1. Откройте Панель инструментов HP и щелкните на вкладке **Предупреждения**.
2. Щелкните на странице **Настройка предупреждений о состоянии**.
3. Выберите параметры **Включить предупреждения, Если картридж HP заканчивается или установлен картридж, не являющийся продуктом HP. В виде всплывающих сообщений**.
4. Щелкните на кнопке **Применить**.

Получение сообщений о недостаточном количестве тонера по электронной почте

Средство Панель инструментов HP дает возможность установить параметры, позволяющие устройству отправлять сообщения о недостатке тонера по электронной почте.

1. Откройте Панель инструментов HP и щелкните на вкладке **Предупреждения**.
2. Щелкните на странице **Настройка предупреждений по электронной почте**.
3. В поле **Адрес 1** введите адрес электронной почты, по которому следует отправлять предупреждения.
4. В разделе **Выбрать события для оповещения** установите в столбце **Адрес 1** флажок **Картридж заканчивается**.

Примечание

Если нужно получать сообщения электронной почты о возникновении других перечисленных событий, установите соответствующие флажки.

5. Щелкните на кнопке **Применить**.

Примечание

Для отправки предупреждений по электронной почте необходимо настроить сервер SMTP.

Обслуживание устройства

Обслуживание устройства выполняется с помощью программы Панель инструментов HP.

Очистка пути прохождения бумаги

Для очистки пути прохождения бумаги воспользуйтесь программой Панель инструментов HP.

Примечание

Рекомендуется использовать данный метод, а не функцией «Страница очистки» панели управления.

1. Откройте Панель инструментов HP и щелкните на вкладке **Устранение неисправностей**.
2. Щелкните на ссылке **Средства устранения неполадок**.
3. В разделе **Страница очистки** щелкните на кнопке **Печать**.
Устройство напечатает страницу очистки.
4. Удалите бумагу из лотка 1 и поместите страницу очистки в лоток 1 печатной стороной вниз.
5. В программе Панель инструментов HP щелкните на кнопке **Очистка** в разделе **Страница очистки**.
Устройство протянет страницу очистки через путь прохождения бумаги.

Восстановление параметров по умолчанию.

Для восстановления параметров устройства по умолчанию используется программа Панель инструментов HP.

1. Откройте Панель инструментов HP и щелкните на кнопке **Параметры устройства**.
2. Щелкните **Обслуживание**.
3. В разделе **Сброс** щелкните на кнопке **Восстановить**.
4. Щелкните на кнопке **ОК**, чтобы подтвердить запуск процедуры восстановления. Щелкните на кнопке **ОК** повторно, чтобы вернуться в программу Панель инструментов HP.

Для устройства будут установлены заводские параметры по умолчанию.

Просмотр элементов меню панели управления устройства

Панель управления устройства позволяет распечатать карту меню со всеми параметрами меню панели управления.

1. На панели управления устройства нажмите клавишу **Меню**.
2. С помощью клавиш **<** и **>** выберите Отчеты, а затем нажмите клавишу Ввод.
3. С помощью клавиш **<** и **>** выберите Структура меню, а затем нажмите клавишу Ввод.
Устройство распечатает карту меню.

Замена картриджей

1. Нажмите клавишу открытия сканера, чтобы открыть узел сканера.

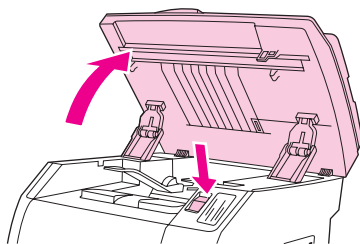

2. Откройте верхнюю крышку.

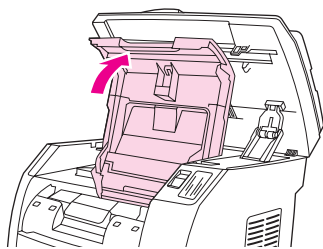

3. Убедитесь, что соответствующий слот картриджа находится в доступной позиции.

- Если нужный слот картриджа находится в недоступной позиции, закройте верхнюю крышку и узел сканера и нажимайте клавишу **ПОВОРОТНОЕ ЗАГРУЗОЧНОЕ УСТРОЙСТВО** до тех пор, пока нужный слот картриджа не окажется в правильном положении.

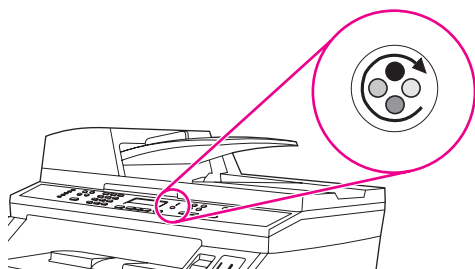

4. Сожмите вместе два больших синих выступа фиксатора на первом картридже и поднимите картридж прямо вверх, чтобы вынуть его из поворотного загрузочного устройства.

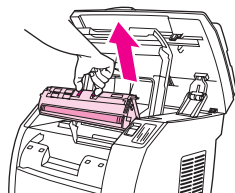

5. Освободите новый картридж от упаковки, снимите оранжевую крышку с картриджа и потяните за оранжевый язычок прямо вверх, чтобы удалить защитную ленту.

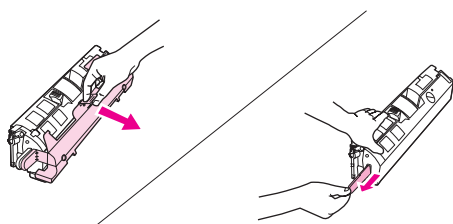

6. Сожмите синие фиксаторы на картридже, держа его так, чтобы ролик был направлен на вас. Опустите картридж прямо вниз в поворотное загрузочное устройство, пока он **плотно** не сядет на место.

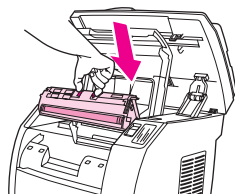

- Если требуется заменить другой картридж, закройте верхнюю крышку и узел сканера, нажмите клавишу **ПОВОРОТНОЕ ЗАГРУЗОЧНОЕ УСТРОЙСТВО** и повторите шаги 4-6.

7. Закройте верхнюю крышку и узел сканера.

Замена барабана передачи изображений

1. Нажмите клавишу открытия сканера, чтобы открыть узел сканера.

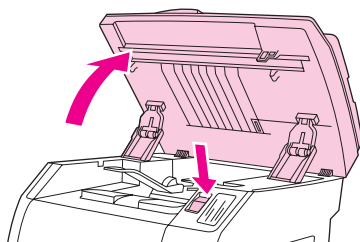

2. Откройте верхнюю крышку.

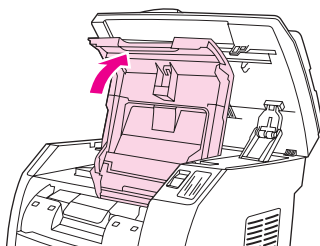

3. Возьмитесь за ручку барабана передачи изображений и поворачивайте барабан, пока ручка не окажется сверху.

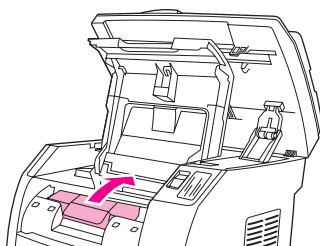

4. Поднимите барабан прямо вверх, чтобы вынуть его из устройства.

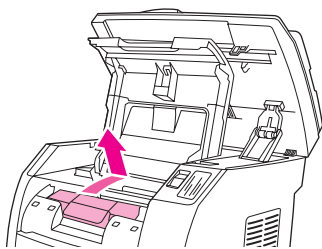

5. Извлеките новый барабан из упаковки.
6. Поместите барабан на твердую поверхность и потяните за оранжевые кольца для удаления фиксирующих шпилек.

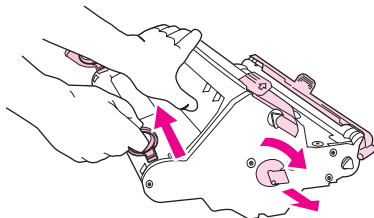

7. Извлеките оранжевые фиксирующие блоки с каждой стороны барабана и удалите две оранжевые фиксирующие распорки.

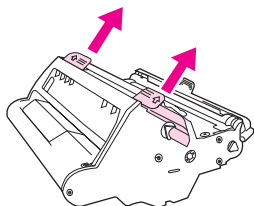

8. Снимите оранжевую крышку с барабана.

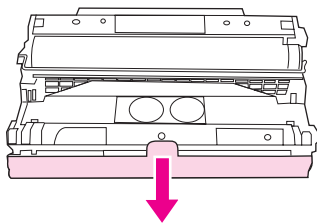

ПРЕДУПРЕЖДЕНИЕ

Не дотрагивайтесь до поверхности ролика и не подвергайте его длительному воздействию света. При несоблюдении этих рекомендаций может ухудшиться качество печати.

9. Совместите стрелки сбоку барабана со стрелками внутри принтера.

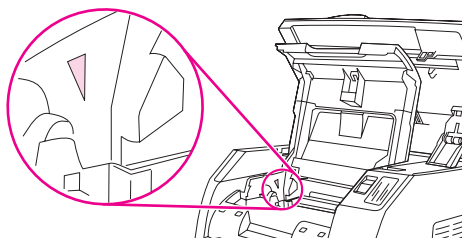

10. Опустите барабан в принтер и **плотно** установите его на место.

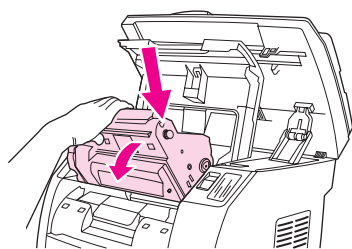

11. Закройте верхнюю крышку и узел сканера.

Устранение замятий

Иногда в процессе печати возникает замятие бумаги или другого носителя. Для устранения замятий выполните следующие действия.

Устранение замятия носителя внутри устройства

ПРЕДУПРЕЖДЕНИЕ

Замятие носителя может привести к попаданию тонера на страницу. Если тонер попал на одежду, вытрите его чистой тканью, постирайте одежду в холодной воде и просушите на воздухе. При стирке в горячей воде тонер закрепляется на ткани. Если тонер попал на руки, смойте его холодной водой.

Не используйте острые предметы, например карандаш или ножницы, для удаления застрявшего носителя.

1. Откройте заднюю крышку с обратной стороны устройства и опустите рычажки термоэлемента.

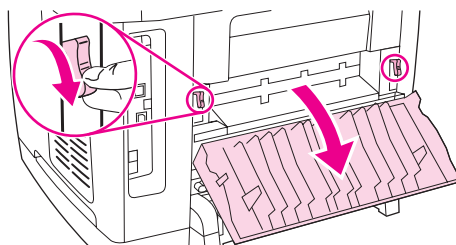

При освобождении рычажков термоэлемента снижается давление на ролики устройства, что упрощает извлечение застрявших страниц.

2. Нажмите клавишу открытия сканера, чтобы открыть узел сканера.

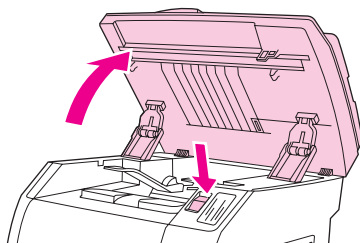

3. Откройте верхнюю крышку, извлеките барабан передачи изображения и отложите его в сторону.

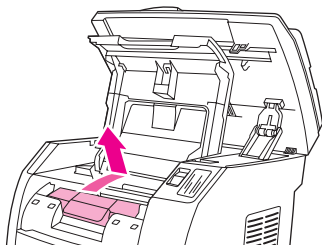

4. Взявшись обеими руками за выступающие края (или середину) листов, осторожно вытащите застрявший носитель из принтера.

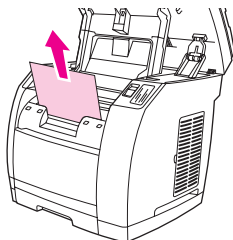

5. После извлечения замятого носителя снова установите барабан передачи изображения и закройте верхнюю крышку и узел сканера.

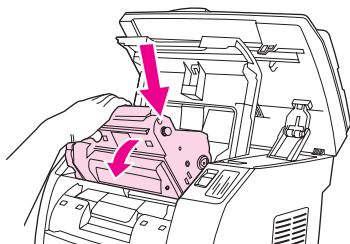

6. Верните рычажки термозлемента в исходную позицию.

В некоторых случаях после устранения замятия носителя необходимо выключить и снова включить устройство.

Примечание

При загрузке нового носителя следует извлечь из входного лотка старый носитель, выровнять стопку нового носителя, поместить стопку в лоток и отрегулировать направляющие.

Устранение замятий в области вывода бумаги

Если носитель застрял на выходе из устройства, выполните следующие действия.

ПРЕДУПРЕЖДЕНИЕ

Не используйте острые предметы (например, карандаш или ножницы) для удаления застрявшего носителя.

1. Нажмите клавишу открытия сканера, чтобы открыть узел сканера. Затем откройте верхнюю крышку.

2. Откройте заднюю крышку с обратной стороны устройства и опустите рычажки термоэлемента.

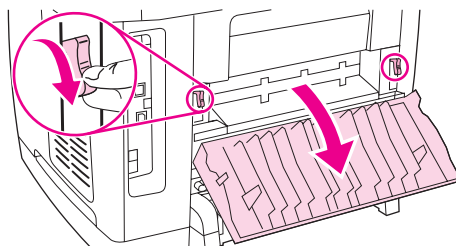

При освобождении рычажков термоэлемента снижается давление на ролики устройства, что упрощает извлечение застрявших страниц.

3. Возьмитесь за выступающий край носителя и вытяните его через выходной приемник.

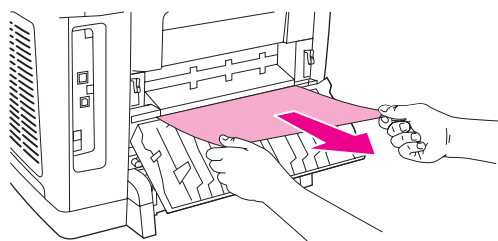

4. Верните рычажки термоэлемента в исходную позицию, а затем закройте заднюю крышку.
5. Закройте верхнюю крышку и узел сканера.

Примечание

Если перед устранением замятия устройство было выключено, снова включите его, а затем перезапустите выполнение задания печати или копирования.

Если замятие возникло глубоко внутри устройства, может потребоваться извлечение термоэлемента. Для этого выполните следующие действия.

1. Выключите питание устройства и отсоедините кабель питания.
2. Поверните защелки на термоэлементе в позицию разблокировки.

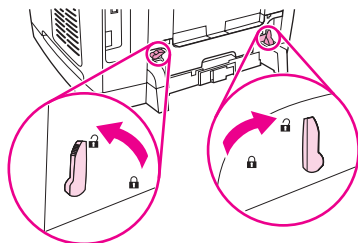

3. Возьмитесь за рукоятки термозлемента и потяните, чтобы вынуть его из устройства.

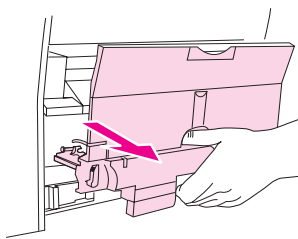

ПРЕДУПРЕЖДЕНИЕ

Детали на внутренней поверхности термозлемента очень горячие. Не прикасайтесь к ним во избежание ожога.

4. Обеими руками медленно вытащите носитель из устройства. Затем аккуратно установите на место термозлемент и закрепите фиксаторы.
5. Подключите шнур питания и включите устройство.

Устранение замятия носителя в устройстве автоматической подачи документов (АПД)

1. Откройте крышку устройства АПД.

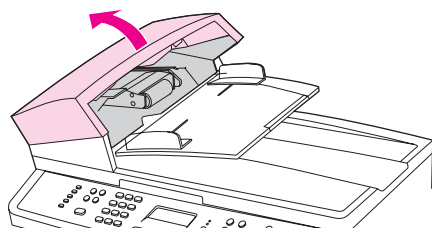

Примечание

Убедитесь, что из устройства АПД извлечены все упаковочные элементы.

2. Извлеките деталь для доступа к зоне замятия. Потяните элемент вверх обеими руками за две ручки, пока он не отсоединится. Поверните и поднимите элемент устранения замятия и отложите его в сторону.

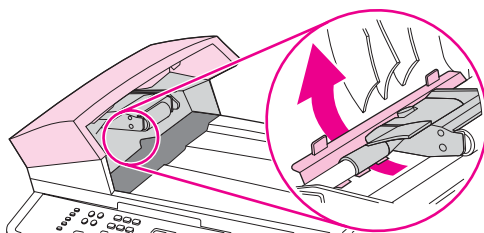

3. Попробуйте осторожно, не порвав, вытащить страницу. Если для этого необходимо приложить значительное усилие, перейдите к следующему действию.

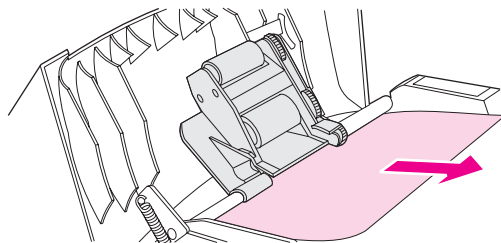

4. Подняв зеленый рычажок, поверните механизм захвата, пока он не откроется.

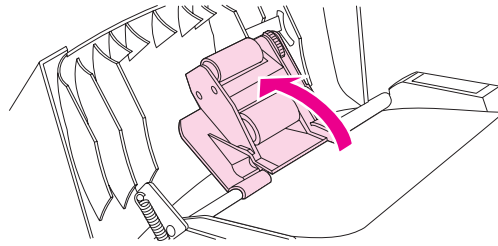

5. Откройте крышку устройства АПД и осторожно освободите носитель обеими руками.
6. Если носитель двигается свободно, осторожно потяните его в направлении, показанном на рисунке.

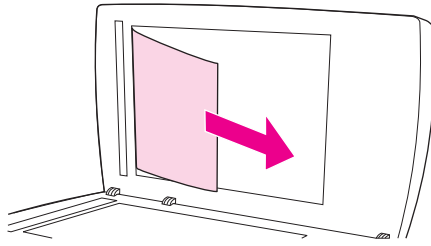

7. Закройте крышку планшета сканера.

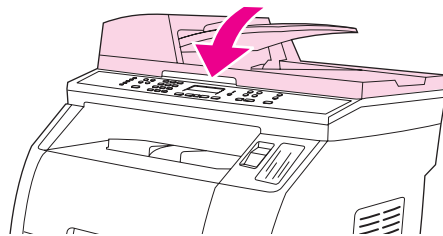

8. Опустите зеленый рычажок.

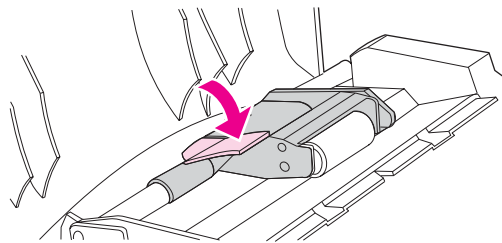

9. Снова установите элемент устранения замятия, вставив его, как показано на рисунке. Нажмите на два язычка, пока элемент не встанет на место до щелчка. Этот элемент необходимо установить правильно, иначе замятие может повториться.

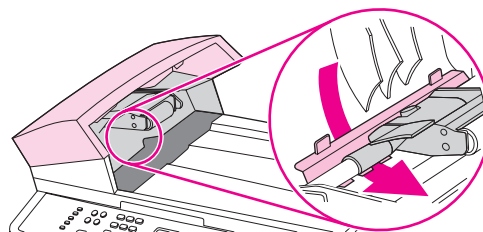

10. Закройте крышку АПД.

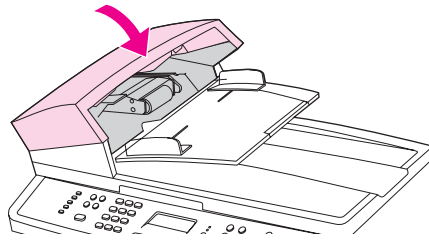

Заказ новых расходных материалов

Чтобы заказать новые расходные материалы, можно воспользоваться программой Панель инструментов HP. Для этого выполните следующие действия.

1. Откройте Панель инструментов HP и в разделе **Другие ссылки** щелкните на **Заказ расходных материалов**.
Откроется новое окно браузера.
2. Щелкните на кнопке **Продолжить**.
В браузере откроется страница заказа расходных материалов Web-узла HP.
3. Чтобы сделать заказ, следуйте инструкциям, приведенным на Web-узле.

12 Управление устройством и его обслуживание

В комплект поставки данного устройства входит несколько программных средств, с помощью которых вы можете контролировать состояние и обслуживать устройство и устранять проблемы. Информация об использовании этих средств приведена в следующих разделах:

- [Страницы с информацией](#)
- [Панель инструментов HP](#)
- [Macintosh Configure Device \(Mac OS 10.2 и 10.3\)](#)
- [Встроенный Web-сервер](#)
- [Отчеты и журналы факса](#)
- [Очистка устройства](#)
- [Замена устройства автоматической подачи документов \(АПД\)](#)
- [Замена узла захватывающего ролика устройства автоматической подачи документов \(АПД\)](#)
- [Очистка узла захватывающего ролика устройства АПД](#)

Страницы с информацией

Страницы с информацией располагаются в памяти устройства. С помощью этих страниц вы можете диагностировать и устранять проблемы устройства.

Примечание

Если при установке язык принтера был установлен неправильно, то его можно установить вручную, чтобы печать страниц осуществлялась на одном из поддерживаемых языков. Измените язык, используя панель инструментов Панель инструментов HP. См. раздел [Панель инструментов HP](#).

Демонстрационная страница

Чтобы распечатать демонстрационную страницу, выполните следующие действия.

1. В меню панели управления нажимайте клавишу **Меню**, пока не появится меню **Отчеты**, и затем нажмите **Ввод**.
2. Нажимайте клавишу со стрелкой влево или стрелкой вправо, пока не появится **Демонстрационная страница**, и затем нажмите **Ввод**.

Эту страницу можно просмотреть также с помощью панели инструментов Панель инструментов HP.

Страница использования

На странице использования отображаются статистические данные, такие как количество копий, сделанных с планшетного сканера или из входного лотка устройства АПД, количество полученных и отправленных факсов (только для Модели HP Color LaserJet 2830/2840 «все в одном»), количество напечатанных страниц или количество страниц, замятых в механизме сканера.

Страницу использования можно также распечатать с помощью устройства или Панель инструментов HP. Чтобы распечатать на устройстве страницу использования, выполните следующие действия.

1. На панели управления устройства нажмите клавишу **Меню**.
2. С помощью клавиши **<** или **>** выберите **Отчеты**, а затем нажмите клавишу **Ввод**.
3. С помощью клавиши **<** или **>** выберите **Таблица использования**, а затем нажмите клавишу **Ввод**.

Страница конфигурации

На странице конфигурации перечислены текущие параметры устройства, а также его свойства. Страницу конфигурации можно также распечатать с помощью устройства или Панель инструментов HP. Чтобы распечатать страницу конфигурации с помощью устройства, выполните следующие действия.

1. В меню панели управления нажмите **Меню**.
2. С помощью клавиши **<** или **>** выберите **Отчеты**, а затем нажмите **Ввод**.

3. С помощью клавиши < или > выберите **Отчет о конфигурации**, а затем нажмите **Ввод**.

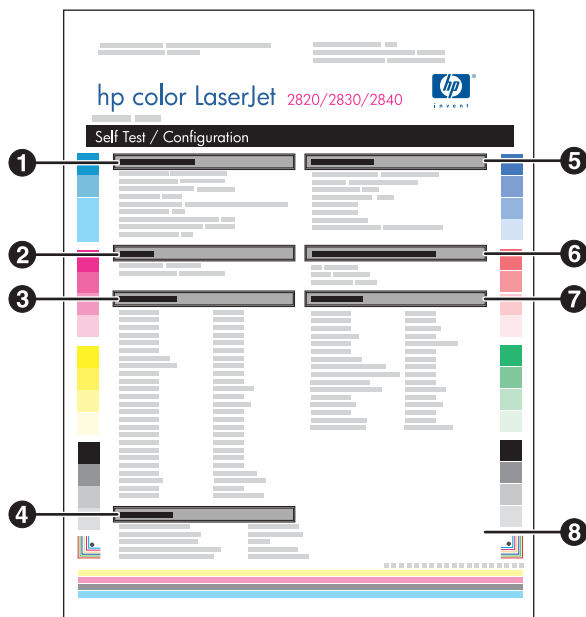

1. **Информация об изделии.** Этот раздел содержит основную информацию об устройстве, такую как название изделия и серийный номер.
2. **Память.** В этом разделе содержится информация о памяти, например объем установленной памяти.
3. **Параметры бумаги.** В этом разделе содержатся сведения о типе носителя для каждого лотка и о параметрах типов для всех носителей, поддерживаемых устройством.
4. **Параметры копирования.** В этом разделе перечислены заданные по умолчанию параметры копирования.
5. **Параметры изделия.** В этом разделе приводится информация, собранная во время установки программного обеспечения и включающая язык и название компании.
6. **Установленные дополнительные элементы.** Этот раздел содержит информацию о дополнительных элементах, которые могут быть установлены, например, о модулях памяти DIMM.
7. **Параметры печати.** Этот раздел содержит сведения о параметрах устройства, которые настроены с помощью драйвера принтера или Панель инструментов HP.
8. **Журнал состояния.** В этом разделе приводятся сведения об ошибках устройства.

Вторая страница также печатается. На этой странице в разделах **Параметры факса** и **Параметры передачи изображений** содержатся сведения о параметрах факса (только для Модели HP Color LaserJet 2830/2840 «все в одном») и карты памяти (только для HP Color LaserJet 2840 «все в одном»).

Страница состояния расходных материалов

На странице состояния расходных материалов отображается уровень оставшегося расходного материала в картриджах HP и барабанах передачи изображений HP. Здесь также приводятся сведения о числе оставшихся страниц, числе распечатанных страниц и другая информация о расходных материалах. Страницу состояния расходных материалов можно также распечатать с помощью устройства или панели инструментов Панель инструментов HP. Для распечатки с помощью устройства выполните следующие действия.

1. В меню панели управления нажмите **Меню**.
2. С помощью клавиши **<** или **>** выберите **Отчеты**, а затем нажмите **Ввод**.
3. С помощью клавиши **<** или **>** выберите **Состояние расх. материалов**, а затем нажмите **Ввод**.

Примечание

Информация о расходных материалах также доступна с помощью Панель инструментов HP.

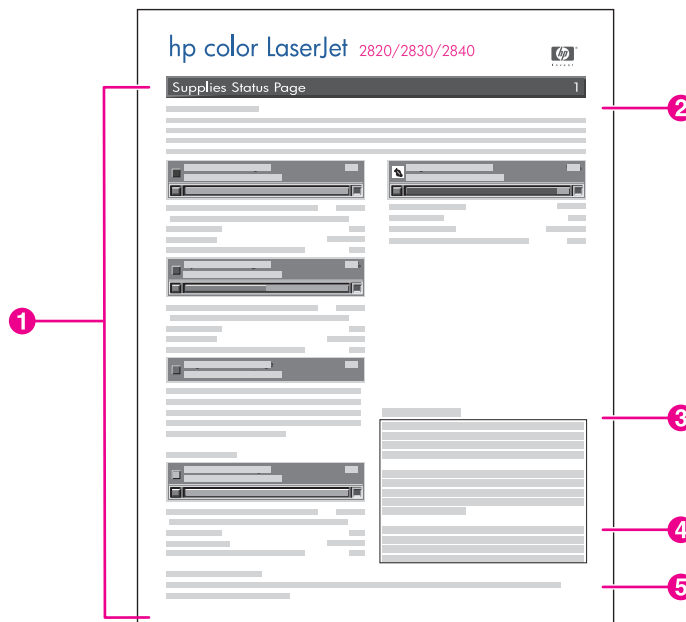

1. **Область печатающего картриджа.** Эта область содержит раздел для каждого из картриджей и предоставляет информацию о печатающих картриджах HP. Эта информация включает номер и состояние каждого печатающего картриджа, а также оставшийся срок службы, выраженный в процентном соотношении, в качестве графика и количества оставшихся страниц. Для расходных материалов, выпущенных не HP, не предоставляется никакой информации. В некоторых случаях, если установлены расходные материалы не HP, отобразится предупреждающее сообщение.
2. **Область барабана передачи изображений.** Эта область содержит такую же информацию о барабане передачи изображений, которую область печатающих картриджей предоставляет о картриджах.

3. **Замечания к гарантии.** Этот раздел содержит информацию о том, как на гарантию устройства влияет использование расходных материалов других производителей (не HP). Здесь также находится информация о том, каким образом можно воспользоваться "горячей" линией HP по расследованию подделок, если проданные вам расходные материалы, выдававшиеся за расходные материалы HP, не были определены как расходные материалы HP. (См. раздел [Горячая линия HP по расследованию подделок.](#))
4. **Информация о заказе.** Этот раздел содержит основную информацию о том, как нужно заказывать новые расходные материалы HP. См. раздел [Проверка состояния и заказ расходных материалов.](#)
5. **Информация об утилизации.** Этот раздел содержит ссылку на Web-узел, на котором находится информация об утилизации. См. раздел [Замена и вторичная переработка расходных материалов.](#)

Панель инструментов HP

Панель инструментов HP — это Web-приложение, которое можно использовать для выполнения следующих задач.

- Проверка состояния устройства
- Настройка параметров устройства
- Просмотр информации по устранению неполадок.
- Просмотр электронной документации.

Просмотр панели инструментов Панель инструментов HP возможен, когда устройство подключено непосредственно к компьютеру или к сети. Для открытия программы Панель инструментов HP и работы с ней необходимо выполнить полную установку программного обеспечения.

Примечание

Панель инструментов HP не поддерживается в Windows 98 второго издания, Windows NT и в операционных системах Macintosh. Для работы с программой Панель инструментов HP необходимо, чтобы на компьютере был установлен протокол TCP/IP.

Примечание

Для открытия и работы с программой Панель инструментов HP доступ в Интернет не требуется. Однако если нажать на какую-либо ссылку в области **Другие ссылки**, для перехода по ней потребуется доступ в Интернет. Дополнительные сведения см. в разделе [Другие ссылки](#).

Просмотр программы Панель инструментов HP

1. Откройте Панель инструментов HP одним из перечисленных ниже способов.
 - На системной панели Windows дважды щелкните на значке состояния и предупреждений программы Панель инструментов HP.
 - В Windows в меню **Пуск**, выберите пункт **Программы** (или **Все программы** в Windows XP), **HP**, затем щелкните **HP Color LaserJet 2820/2830/2840** и **Панель инструментов HP**.

Примечание

После открытия страницы вы можете создать для нее закладку, чтобы впоследствии можно было быстро ее загрузить.

2. Программа Панель инструментов HP будет открыта в Web-браузере. Панель инструментов HP содержит следующие разделы.
 - [Вкладка «Статус»](#)
 - [Вкладка «Факс»](#)
 - [Вкладка «Сканировать в»](#)
 - [Вкладка «Устранение неполадок»](#)
 - [Вкладка «Документация»](#)
 - [Страницы параметров устройства](#)
 - [Панель инструментов HP ссылки](#)
 - [Другие ссылки](#)

Вкладка «Статус»

На вкладке **Статус** находятся ссылки на следующие основные страницы.

- **Состояние устройства.** Просмотр сведений о состоянии устройства. На этой странице представлены сведения о состоянии устройства, например о замятии бумаги или пустом лотке. После устранения проблемы щелкните на кнопке **Обновить статус** для обновления состояния устройства.
- **Состояние расх. материалов.** Просмотр подробной информации о состоянии расходных материалов, например процента оставшегося тонера в картридже, а также числа страниц, распечатанных с помощью текущего картриджа. На этой странице также находятся ссылки на страницы для заказа расходных материалов и сведения об утилизации.
- **Настройка предупреждений о состоянии.** Настройте устройство на отправку всплывающих сообщений в ответ на определенные события, например если заканчивается тонер.
- **Настройка предупреждений по электронной почте.** Настройте устройство на отправку предупредительных сообщений в ответ на определенные события по электронной почте, например, если заканчивается тонер.
- **Конфигурация устройства.** Просмотр подробного описания текущей конфигурации устройства, включая объем установленной памяти и установленные дополнительные лотки.
- **Сетевая конфигурация.** Просмотр подробного описания текущей сетевой конфигурации, включая IP-адрес и состояние в сети.
- **Печать страниц информации.** Печать страницы конфигурации, а также различных других информационных страниц, имеющихся для устройства, например страницы с информацией о состоянии расходных материалов и демонстрационной страницы.
- **Журнал событий.** Просмотр ошибок устройства. Последние ошибки находятся в верхней части списка.

Вкладка «Факс»

Вкладка **Факс** служит для работы с факсом с помощью компьютера. На вкладке **Факс** находятся ссылки на следующие основные страницы.

- **Работа с факсом.** Выполнение таких задач, как отправка факсимильных сообщений, удаление всех сообщений из памяти факса или установка режима приема факса.
- **Телефонная книга факса.** Добавление, изменение и удаление записей в телефонной книге устройства.
- **Журнал отправки факсов.** Просмотр всех последних факсимильных сообщений, отправленных с данного устройства.
- **Журнал приема факсов.** Просмотр всех последних факсимильных сообщений, принятых данным устройством.
- **Свойства данных факса.** Управление пространством, используемым для хранения факсимильных сообщений на компьютере. Эти параметры применимы только к тем факсимильным сообщениям, которые выбраны удаленно для отправки или приема данным компьютером.
- **Отчеты факса.** Печать некоторых или всех отчетов факса с помощью компьютера.

- **Подробная настройка факса.** С помощью ссылок на вкладках **Мастер установки факса** и **Настройка факса** можно изменить настройку факса.
- **Как выполнить?** Для выполнения некоторых задач по работе с факсом может потребоваться обратиться к соответствующим разделам справки.

Вкладка «Сканировать в»

Вкладка **Сканировать в** используется для настройки кнопки **СКАНИРОВАТЬ В** устройства. Кнопка **СКАНИРОВАТЬ В** позволяет выполнять сканирование напрямую с устройства, а не из программы, установленной на компьютере.

Примечание

У устройства Принтер, сканер, факс, копировальное устройство HP Color LaserJet 2830 «все в одном» имеется кнопка **СКАНИРОВАТЬ И ОТПРАВИТЬ ПО ЭЛ. ПОЧТЕ**, настройка которой также выполняется с помощью данной вкладки.

На вкладке **Сканировать в** находятся ссылки на следующие основные страницы.

- **Сканирование в сообщения электронной почты или в папку.** Включение или выключения функции «Сканировать в». Для этой функциональной возможности можно изменять адрес электронной почты и папки назначения.
- **Параметры сканирования.** Изменение параметров сканирования, например разрешения сканирования или типа файла, для функции «Сканировать в».
- **Как выполнить?** Просмотр разделов справки, связанных с использованием кнопок **СКАНИРОВАТЬ В** и **СКАНИРОВАТЬ И ОТПРАВИТЬ ПО ЭЛ. ПОЧТЕ** (только для HP Color LaserJet 2830 «все в одном»).

Вкладка «Устранение неполадок»

На вкладке **Устранение неполадок** находятся ссылки на следующие главные страницы.

- **Сообщения панели управления.** Описание сообщений панели управления устройства.
- **Устранение замятий.** Сведения об обнаружении и устранении замятий.
- **Неполадки с печатью** Разделы справки, которые могут помочь при устранении неполадок с печатью.
- **Неполадки со сканированием** Разделы справки, которые могут помочь при устранении неполадок со сканированием.
- **Неполадки с копированием.** Разделы справки, которые могут помочь при устранении неполадок с копированием.
- **Проблемы с факсом.** Разделы справки, которые могут помочь при устранении неполадок с факсом.
- **Проблемы с картой памяти.** Разделы справки, которые могут помочь при устранении неполадок с картой памяти.
- **Проблемы с подключением.** Разделы справки, которые могут помочь при устранении неполадок с сетью.
- **Средства устранения неполадок.** Описание таких средств устранения неполадок, как чистящая страница или страница устранения неполадок с цветопередачей.
- **Анимированные демонстрационные материалы.** Анимированные демонстрационные материалы справки для устройства.

Вкладка «Документация»

На вкладке **Документация** находятся ссылки на следующие основные страницы.

- **Печать. Как выполнить?** Просмотр раздела «Как выполнить?» Справка по разрешению проблем при печати.
- **Факс. Как выполнить?** Просмотр раздела «Как выполнить?» Справка по разрешению проблем при работе с факсом.
- **Копирование. Как выполнить?** Просмотр раздела «Как выполнить?» Справка по разрешению проблем при копировании.
- **Сканирование. Как выполнить?** Просмотр раздела «Как выполнить?» Справка по разрешению проблем при сканировании.
- **Фото. Как выполнить?** Просмотр раздела «Как выполнить?» Справка по разрешению проблем при работе с картами памяти.
- **Сеть. Как выполнить?** Просмотр раздела «Как выполнить?» Справка по разрешению проблем при работе в сети.
- **Другое. Как выполнить?** Просмотр раздела «Как выполнить?» Справка по остальным проблемам при работе с устройством.
- **Руководство пользователя.** Сведения об использовании устройства, гарантии, спецификациях и поддержке. (Данное руководство пользователя вы читаете в настоящий момент). Руководство пользователя представлено в форматах HTML и PDF.
- **Файл Readme.** Важные сведения об устройстве, которых нет в руководстве пользователя. Файл Readme содержит самую последнюю информацию об устройстве (только на английском языке).

Страницы параметров устройства

При щелчке на кнопке **Параметры устройства** в окне Панель инструментов HP отображаются доступные параметры устройства. Окно **Параметры устройства** содержит следующие вкладки.

- **Параметры системы**
- **Параметры печати**
- **Параметры факса**
- **Параметры копирования**
- **Сетевые параметры**

Примечание

Параметры драйвера принтера переопределяют параметры, заданные в окне Панель инструментов HP.

Вкладка «Параметры системы»

На вкладке **Параметры системы** находятся ссылки на следующие основные страницы.

- **Сведения об устройстве.** Сведения об устройстве: описание устройства и контактная информация.
- **Обработка бумаги.** Изменение параметров обработки бумаги, таких как заданный по умолчанию размер и тип бумаги.

- **Качество печати.** Изменение качества печати устройства: калибровка цвета и печать в оттенках серого.
- **Плотность печати.** Изменения параметров плотности печати устройства, таких как контрастность и тени.
- **Режимы печати.** Изменение параметров режима устройства для каждого типа носителя, например фирменных бланков, перфорированной или глянцевого бумаги.
- **Настройка системы.** Изменение параметров системы устройства, таких как язык и устранение замятий.
- **Громкость.** Изменение параметров громкости устройства при работе с телефонной линией (только для Модели HP Color LaserJet 2830/2840 «все в одном») и громкости предупреждений.
- **Дата/Время.** Изменение параметров даты и времени устройства.
- **Обслуживание.** Получение доступа к различным процедурам, необходимым для обслуживания устройства.
- **Опрос устройства.** Изменение параметров опроса устройства, определяющих, как часто программа Панель инструментов HP выполняет сбор данных об устройстве.
- **Параметры сохранения/восстановления.** Сохранение текущих параметров устройства в файл на компьютере. Этот файл используется для загрузки таких же параметров на другое устройство или для восстановления этих параметров на данном устройстве.

Вкладка «Параметры печати»

На вкладке **Параметры печати** находятся ссылки на следующие основные страницы.

- **Печать.** Изменение заданных по умолчанию параметров печати, таких как число копий и ориентация бумаги.
- **PCL6.** Просмотр и изменение параметров PCL6.
- **PostScript.** Просмотр и изменение параметров PS.
- **Карта памяти.** Просмотр и изменение заданных по умолчанию параметров карты памяти устройства (только для HP Color LaserJet 2840 «все в одном»).

Вкладка «Параметры факса»

На вкладке **Параметры факса** находятся ссылки на следующие основные страницы.

- **Общие.** Изменение основных параметров факса, таких как заголовок и отчет об ошибках.
- **Отправка факса.** Изменение параметров отправки факса, таких как разрешение и повторный набор.
- **Получение факса.** Изменение параметров приема факса, таких как режим ответа и автоматическое масштабирование.
- **Мастер установки факса.** Чтобы настроить параметры факса, запустите мастер установки факса.

Вкладка «Параметры копирования».

На вкладке **Параметры копирования** находятся ссылки на следующие основные страницы.

- **Копирование.** Изменение заданных по умолчанию параметров копирования, таких как число копий и контрастность.
- **Уменьшение/Увеличение.** Изменение параметров уменьшения и увеличения для устройства.

Вкладка «Сетевые параметры»

С помощью вкладки **Сетевые параметры** администратор сети может контролировать сетевые параметры устройства, подключенного к сети IP.

Панель инструментов HP ссылки

В левой части экрана находятся ссылки Панель инструментов HP на следующие параметры.

- **Выбор устройства.** Выбор устройства из списка устройств с программой Панель инструментов HP.
- **Просмотр текущих предупреждений.** Просмотр текущих предупреждений для всех установленных устройств. (Просмотр текущих предупреждений возможен только во время печати.)
- **Только текстовая страница.** Просмотр программы Панель инструментов HP в виде карты узла со ссылками на страницы с текстом.

Другие ссылки

Этот раздел содержит ссылки на Web-узлы в Интернете. Для работы с этими ссылками необходимо наличие доступа в Интернет. Если используется коммутируемое подключение с помощью модема и при первом открытии программы Панель инструментов HP соединение не было установлено, то перед посещением этих Web-узлов необходимо установить соединение с Интернетом. Для подключения к Интернету необходимо завершить работу программы Панель инструментов HP, а затем снова запустить его.

- **HP Instant Support.** Просмотр Web-узла продукта HP Instant Support.
- **Регистрация изделия.** Просмотр Web-узла регистрации продуктов HP.
- **Заказ расходных материалов.** Расходные материалы для устройства можно заказать на Web-узле HP.
- **Поддержка изделия.** Просмотр Web-узла устройства HP Color LaserJet 2820/2830/2840 «все в одном». Здесь можно выполнить поиск справочных сведений по устранению конкретной неполадки.

Macintosh Configure Device (Mac OS 10.2 и 10.3)

Macintosh Configure Device — это Web-приложение, которое можно использовать для выполнения следующих задач.

- Проверка состояния устройства.
- Настройка параметров устройства.

Примечание

Macintosh Configure Device не поддерживается для Mac OS 9.2.2.

Просмотр панели инструментов Macintosh Configure Device возможен, когда устройство подключено непосредственно к компьютеру или к сети. Для открытия панели инструментов Macintosh Configure Device и работы с ней необходимо выполнить полную установку программного обеспечения.

Примечание

Для открытия панели инструментов Macintosh Configure Device и работы с ней доступ в Интернет не требуется. Однако если щелкнуть на какой-либо ссылке в области **Other Links**, для перехода по ней потребуется доступ в Интернет.

Просмотр Macintosh Configure Device

1. Откройте HP Director, щелкнув на значке **HP Director** в Dock.
2. В HP Director щелкните на **Settings**.
3. Выберите параметр **Config device**, а затем щелкните на кнопке **Continue**.

Встроенный Web-сервер

Данное устройство оснащено встроенным Web-сервером, предоставляющим сведения о самом устройстве и работе в сети. Web-сервер предоставляет среду, в которой исполняются Web-приложения (аналогично тому, как Windows предоставляет среду, в которой исполняются приложения на компьютере). Данные, выводимые этими программами, отображаются на экране Web-браузера (например, Microsoft Internet Explorer или Netscape Navigator).

Работа встроенного Web-сервера обеспечивается оборудованием (например, принтером) или микропрограммой, но не программным обеспечением, запущенным на сервере.

Встроенный Web-сервер позволяет получить доступ к устройству всем пользователям, компьютеры которых оснащены стандартным Web-браузером. Для обращения к встроенному Web-серверу не требуется устанавливать на компьютеры пользователей дополнительное программное обеспечение — достаточно наличия Web-браузера. Для доступа к встроенному Web-серверу, введите IP-адрес устройства в адресной строке Web-браузера. Чтобы определить IP-адрес устройства, распечатайте страницу конфигурации. Дополнительную информацию о печати страницы конфигурации см. в разделе [Страница конфигурации](#).

Примечание

В операционных системах Macintosh доступ к встроенному Web-серверу можно получить через подключение USB.

Возможности

Встроенный Web-сервер позволяет с помощью Web-браузера получать данные о состоянии устройства и сетевой карты, а также управлять устройством. Используя встроенный Web-сервер, можно выполнять следующие задачи.

- Получать информацию о состоянии устройства.
- Определять остаток расходных материалов и заказывать новые расходные материалы.
- Просматривать и изменять конфигурацию лотков.
- Просматривать и изменять конфигурацию меню панели управления устройства.
- Просматривать и печатать служебные страницы.
- Добавлять или изменять ссылки на Web-узлы.
- Изменять язык вывода информации встроенного Web-сервера.
- Просматривать и изменять конфигурацию сетевых компонентов.
- Просматривать служебную информацию относительно устройства и его текущего состояния.

Для получения полной информации о возможностях встроенного Web-сервера см. интерактивную справку встроенного Web-сервера. Сведения о дополнительных источниках информации см. в разделе [Где получить дополнительные сведения](#).

Отчеты и журналы факса

Для печати всех факсимильных журналов и отчетов воспользуйтесь следующими инструкциями.

Печать журнала активности факса

Журнал активности факса содержит информацию о последних 40 принятых, отправленных или удаленных факсах, а также обо всех ошибках. Журнал активности факса содержит следующую информацию:

- Все факсы, полученные устройством.
- Все факсы, отправленные с панели управления.
- Все факсы, отправленные с помощью Панель инструментов HP и с помощью драйвера факса.
- Все факсы, отправленные из программы HP Workplace (для Macintosh-совместимых компьютеров, напрямую подключенных к устройству).

Печать журнала активности факса

Для печати журнала активности факса выполните следующие действия:

1. На панели управления устройства нажмите **Меню**.
2. С помощью клавиши < или > выберите **Отчеты**, а затем нажмите **Ввод**.
3. С помощью клавиши < или > выберите **Журнал активности факса**, а затем нажмите **Ввод**.
4. Нажмите **Ввод** для выбора **Напечатать журнал**. При этом происходит выход из меню параметров и распечатывается журнал.

Установка автоматической печати журнала активности факса

Вы можете выбрать, нужно ли распечатывать журнал активности факса автоматически после каждых 40 записей. Значением по умолчанию для этого параметра является **Вкл.** Для настройки автоматической печати журнала активности факса выполните следующие действия:

1. На панели управления устройства нажмите **Меню**.
2. С помощью клавиши < или > выберите **Отчеты**, а затем нажмите **Ввод**.
3. С помощью клавиши < или > выберите **Журнал активности факса**, а затем нажмите **Ввод**.
4. Нажмите один раз клавишу > для выбора **Автопечать журнала**, а затем нажмите **Ввод**.
5. С помощью клавиши < или > выберите **Вкл.**, а затем нажмите **Ввод**, чтобы подтвердить выбор.

Печать отчета о факсимильных вызовах

Отчет о вызове факса - это краткий отчет о состоянии последнего принятого или отправленного факса.

Печать отчета о факсимильных вызовах

1. На панели управления устройства нажмите **Меню**.
2. С помощью клавиши **<** или **>** выберите **Отчеты**, а затем нажмите **Ввод**.
3. С помощью клавиши **<** или **>** выберите **Отчет о передаче факса**, а затем нажмите **Ввод**.
4. Нажмите **Ввод** для выбора **Напечатать отчет**. При этом устройство выполняет выход из меню параметров и распечатывает отчет.

Примечание

Для получения инструкций по установке автоматической печати отчета о вызовах см. раздел [Настройка времени печати отчетов о факсимильных вызовах](#).

Настройка времени печати отчетов о факсимильных вызовах

Можно настроить устройство для печати отчета о факсимильных вызовах после одного из следующих событий:

- При каждой ошибке факса (предустановленное значение по умолчанию).
- При ошибке отправки факса.
- При ошибке приема факса.
- После каждого факса.
- Только после отправки факса.
- Никогда.

Примечание

Если выбран параметр **Никогда**, вы не получите уведомления о сбоях факса при передаче, пока не распечатаете журнал активности факса.

Установка времени печати отчетов о факсимильных вызовах

Выполните следующие действия для установки событий, после которых выполняется печать отчета о факсимильных вызовах:

1. На панели управления устройства нажмите **Меню**.
2. С помощью клавиши **<** или **>** выберите **Отчеты**, а затем нажмите **Ввод**.
3. С помощью клавиши **<** или **>** выберите **Отчет о передаче факса**, а затем нажмите **Ввод**.
4. Нажмите один раз клавишу **>** для выбора **Печать отчета**, а затем нажмите **Ввод**.
5. С помощью клавиш **<** или **>** выберите необходимый параметр, указывающий, в каких случаях следует печатать отчеты о факсимильных вызовах.
6. Для сохранения выбора нажмите **Ввод**.

Доступны следующие параметры времени печати:

- **При каждой ошибке.** Устройство печатает отчет при каждой ошибке.
- **Ошибка передачи.** Устройство печатает отчет при возникновении ошибки во время отправки факса.
- **Ошибка приема.** Устройство печатает отчет при возникновении ошибки во время приема факса.
- **После каждого факса.** Устройство печатает отчет после отправки или приема факса.
- **Только после отправки факса.** Устройство печатает отчет после отправки факса.
- **Никогда.** Устройство не печатает отчета.

Включение первой страницы каждого факса в отчет о факсимильных вызовах

Если включен этот параметр и изображение страницы все еще имеется в памяти устройства, отчет о вызовах факса содержит эскиз (уменьшенный до 50 процентов) первой страницы последнего полученного или отправленного факса. Предусмотренным по умолчанию значением параметра является **Вкл.**

Включение первой страницы каждого факса в отчет о факсимильных вызовах

Для включения первой страницы каждого факса в отчет о факсимильных вызовах выполните следующие действия:

1. На панели управления устройства нажмите **Меню**.
2. С помощью клавиши **<** или **>** выберите **Отчеты**, а затем нажмите **Ввод**.
3. С помощью клавиши **<** или **>** выберите **Отчет о передаче факса**, а затем нажмите **Ввод**.
4. С помощью клавиши **<** или **>** выберите **Включить 1-ую стр.**, а затем нажмите **Ввод**.
5. С помощью клавиши **<** или **>** выберите **Вкл.** или **Выкл.**, а затем нажмите **Ввод**, чтобы подтвердить выбор.

Печать отчета телефонной книги

Отчет телефонной книги предоставляет список номеров факсов, соответствующих клавишам "одного нажатия" и записям ускоренного и группового набора.

Печать отчета телефонной книги

Для печати отчета о наборе "одного нажатия", ускоренном и групповом наборе выполните следующие действия:

1. На панели управления устройства нажмите **Меню**.
2. С помощью клавиши **<** или **>** выберите **Отчеты**, а затем нажмите **Ввод**.
3. С помощью клавиши **<** или **>** выберите **Отчет о тел. книге**, а затем нажмите **Ввод**. При этом выполняется выход из параметров меню и распечатывается отчет.

Печать отчета о кодах оплаты

Отчет о кодах оплаты представляет собой отпечатанный список всех кодов оплаты факсов, а также общее число факсов по каждому коду.

Примечание

После печати этого отчета вся информация об оплате удаляется.

Печать отчета о кодах оплаты

1. На панели управления устройства нажмите **Меню**.
2. С помощью клавиши **<** или **>** выберите **Отчеты**, а затем нажмите **Ввод**.
3. С помощью клавиши **<** или **>** выберите **Отчет об оплате**, а затем нажмите **Ввод**. При этом выполняется выход из параметров меню и распечатывается отчет.

Печать списка заблокированных факсов

Чтобы распечатать список заблокированных номеров факсов, выполните указанные ниже действия. Для получения инструкций по блокированию номеров факсов см. раздел [Блокирование и разблокирование номеров факсов](#).

Печать списка заблокированных факсов

1. На панели управления устройства нажмите **Меню**.
2. С помощью клавиши **<** или **>** выберите **Отчеты**, а затем нажмите **Ввод**.
3. С помощью клавиши **<** или **>** выберите **Список заблокированных факсов**, а затем нажмите **Ввод**. При этом выполняется выход из параметров меню и распечатывается отчет.

Печать всех отчетов о факсах

Используйте данную процедуру для печати сразу всех перечисленных отчетов:

- журнала активности факса
- отчета о наборе "одного нажатия", ускоренном и групповом наборе
- отчета о конфигурации
- списка заблокированных факсов
- отчета об оплате (если этот параметр включен)

Печать всех отчетов о факсах

Чтобы напечатать все отчеты о факсах, выполните следующие действия:

1. На панели управления устройства нажмите **Меню**.
2. С помощью клавиши **<** или **>** выберите **Отчеты**, а затем нажмите **Ввод**.
3. С помощью клавиши **<** или **>** выберите **Все отчеты о факсах**, а затем нажмите **Ввод**. При этом выполняется выход из параметров меню и распечатываются отчеты.

Очистка устройства

В этом разделе содержатся сведения об очистке устройства.

Очистка корпуса

Мягкой, влажной тряпкой, не оставляющей волокна, протрите поверхность устройства для удаления пыли и пятен.

Очистка стекла сканера

Следы от пальцев на стекле, пятна, волосы и т.п. снижают производительность и неблагоприятно влияют на точность выполнения таких специальных функций, как "Страница целиком" и копирование.

Примечание

Если штрихи или какие-либо другие дефекты появляются на копиях, выполняемых из устройства автоматической подачи документов (АПД), необходимо очистить панель сканера (действие 3). В этом случае нет необходимости очищать стекло сканера.

1. Выключите устройство, отсоедините шнур питания от розетки электросети и поднимите крышку.
2. Мягкой тряпкой или губкой, смоченной в неабразивном стеклоочистителе, протрите стекло.

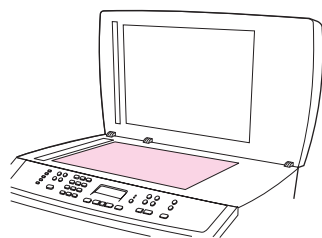

ПРЕДУПРЕЖДЕНИЕ

Не используйте абразивы, ацетон, бензол, аммиак, этиловый спирт или четыреххлористый углерод при очистке элементов устройства — это может привести к повреждению устройства. Не лейте жидкость прямо на стекло. Жидкость может протечь под стекло и привести к повреждению устройства.

3. Мягкой тряпкой или губкой, смоченной в неабразивном стеклоочистителе, протрите панель сканера.

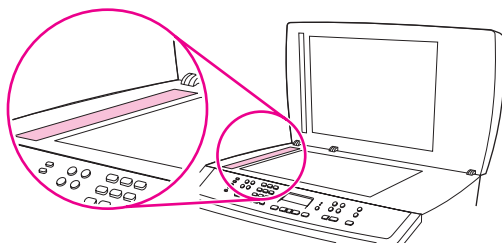

4. Чтобы предотвратить появление пятен, насухо протрите стекло замшевой тряпкой или целлюлозным тампоном.

Очистка подложки крышки

Мелкие частицы могут собираться на белой подложке для документов, находящейся с внутренней стороны крышки устройства.

1. Выключите устройство, отсоедините шнур питания от розетки электросети и поднимите крышку.
2. Мягкой тряпкой или губкой, смоченной в теплом, слегка мыльном растворе, протрите белую подложку для документов. Также протрите панель сканера рядом со стеклом сканера устройства АПД.

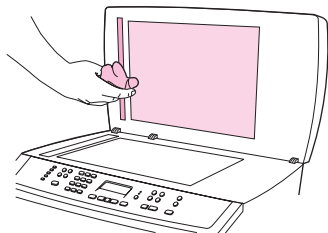

3. Аккуратно смойте мелкие частицы с подложки; не пользуйтесь щетками, чтобы не поцарапать подложку.
4. Замшевой или мягкой тряпкой протрите подложку насухо.

ПРЕДУПРЕЖДЕНИЕ

Не пользуйтесь обтирочным материалом с бумажной основой, так как им можно поцарапать подложку.

5. Если подложку не удалось как следует очистить, повторите вышеописанные действия с использованием изопропилового спирта, а затем тщательно вытрите подложку влажной тканью, чтобы удалить остатки спирта.

Очистка пути прохождения бумаги

В процессе эксплуатации принтера внутри него могут скапливаться частицы бумаги, тонера и пыли. Со временем эти скопления могут стать причиной ухудшения качества печати, например начнут появляться грязные пятна и полосы. В данном устройстве имеется режим очистки, позволяющий устранить и предотвратить подобные проблемы.

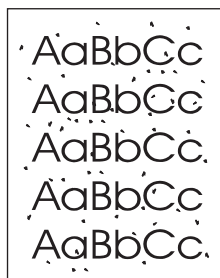

Очистка пути прохождения бумаги с помощью программы Панель инструментов HP

Для очистки пути прохождения бумаги воспользуйтесь программой Панель инструментов HP. Рекомендуется использовать именно этот метод очистки. Если Панель инструментов HP недоступна, используйте метод, описанный в разделе [Очистка пути прохождения бумаги с панели управления](#).

1. Убедитесь, что устройство включено и находится в состоянии готовности.
2. Откройте Панель инструментов HP.
3. На вкладке **Устранение неисправностей** щелкните на параметре **Обслуживание**, щелкните на команде **Страница очистки** и щелкните на команде **Печать**. Будет напечатана страница с шаблоном.
4. Извлеките из устройства весь носитель, который может находиться в лотке 1.
5. Извлеките напечатанную страницу и загрузите ее лицевой стороной вниз в лоток 1.
6. На компьютере щелкните на параметре **Очистка**.

Очистка пути прохождения бумаги с панели управления

Если Панель инструментов HP недоступна, страницу очистки можно напечатать с помощью панели управления.

1. Нажмите клавишу **Меню**.
2. С помощью клавиши **<** или **>** найдите меню **Сервис**.
3. Нажмите клавишу **Ввод**.
4. С помощью клавиши **<** или **>** найдите **Режим очистки**.
5. Нажмите клавишу **Ввод**.
6. При появлении соответствующего запроса загрузите лист обычной бумаги формата letter или A4 .
7. Нажмите клавишу **Ввод** еще раз для подтверждения и начала процесса очистки.

Начнется медленная подача бумаги в принтер. Выбросьте бумагу после завершения процедуры очистки.

Замена устройства автоматической подачи документов (АПД)

Если АПД повреждено или не работает, его необходимо заменить. Сведения о заказе расходных материалов и дополнительных принадлежностей см. в разделе [Информация о принадлежностях и способе их заказа](#).

Замена АПД

1. Откройте крышку АПД.

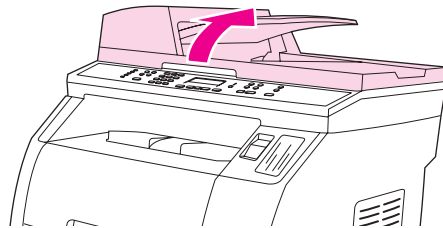

2. Сожмите выступы вместе, поднимите вверх и отсоедините разъем.

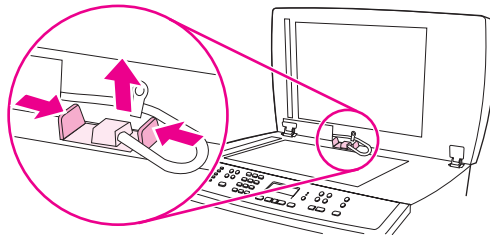

3. Поднимите АПД, наклоните его вперед и извлеките АПД из устройства.

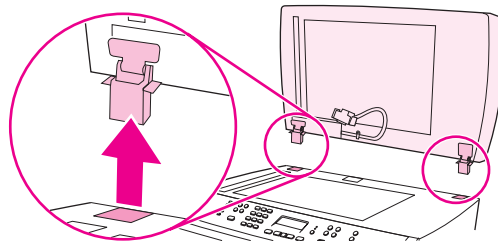

4. Разверните фиксаторы на новом АПД.

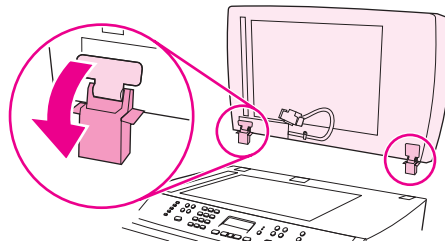

5. Установите новый АПД, немного наклонив фиксаторы вперед, а затем вставив их прямо вниз в устройство.

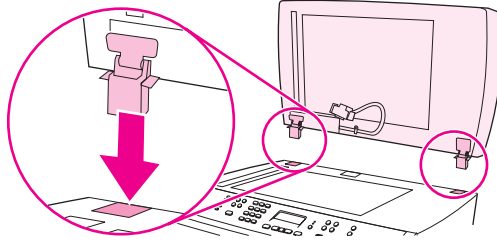

6. Нажмите до щелчка, чтобы подключить разъем.

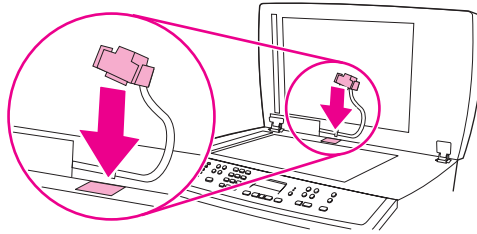

Замена узла захватывающего ролика устройства автоматической подачи документов (АПД)

Замена узла захватывающего ролика устройства АПД

Если возникли проблемы подачи бумаги в устройстве автоматической подачи документов (АПД), необходимо заменить узел захватывающего ролика АПД. Для получения информации о заказе узла захватывающего ролика АПД см. раздел [Информация о принадлежностях и способе их заказа](#). Чтобы снять старый узел, следуйте приведенным ниже инструкциям.

1. Выключите питание и отсоедините шнур питания.

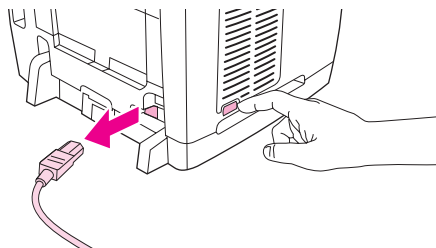

2. Откройте крышку устройства автоматической подачи документов (АПД).

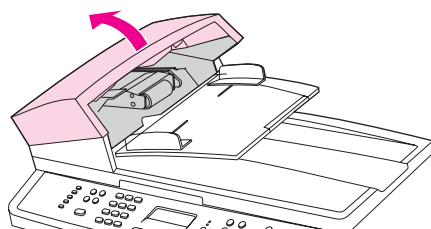

3. При подъеме зеленого рычага нажмите на круглую зеленую кнопку. Поверните зеленый рычаг, пока он не остановится в открытом положении. Старый узел захватывающего ролика должен остаться на поверхности.

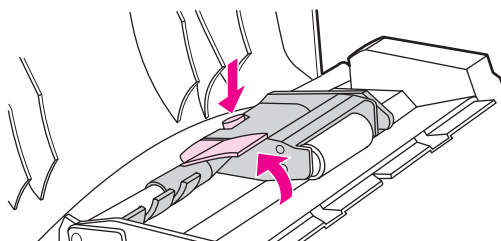

4. Снимите старый узел и установите новый на то же самое место. Самый большой ролик устанавливается сзади, а сторона передачи в направлении от себя.

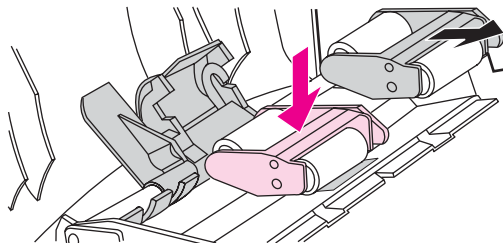

5. Опустите зеленый рычаг, следя за тем, чтобы плоская зеленая часть помещалась между роликами. Нажмите на зеленый рычаг, пока не услышите щелчок.

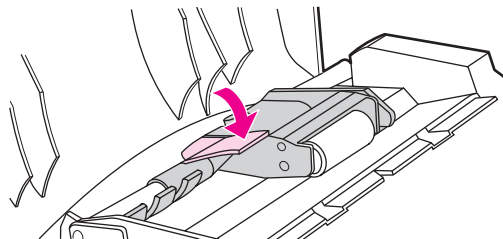

6. Для проверки правильности установки поднимите зеленый рычаг, пока он не останется открытым. Новый узел захватывающего ролика должен быть прикреплен к узлу рычага и не должен выпадать.

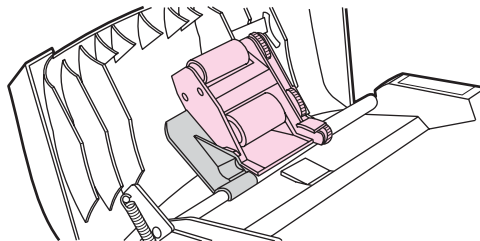

7. Убедитесь, что обе стороны узла закреплены зелеными крючками.

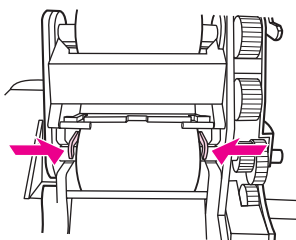

8. Опустите зеленый рычаг узла и закройте крышку устройства АПД.

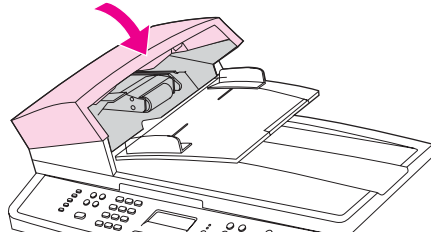

Примечание

Если в АПД часто происходят замятия, обратитесь в службу поддержки местного авторизованного представителя HP. См. раздел [Обслуживание и поддержка](#).

9. Подключите шнур питания к устройству и включите выключатель питания.

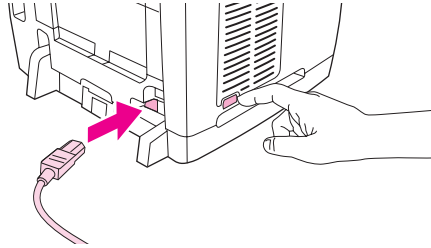

Очистка узла захватывающего ролика устройства АПД

Очистка узла захватывающего ролика устройства АПД

Если возникли проблемы подачи бумаги в устройстве АПД, можно очистить узел захватывающего ролика АПД. Чтобы очистить узел, следуйте приведенным ниже инструкциям.

1. Выключите питание и отсоедините шнур питания.

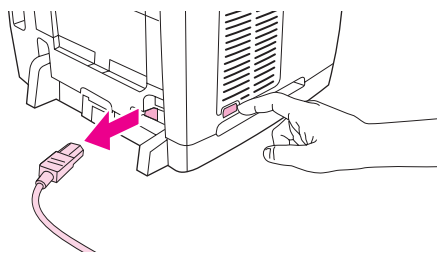

2. Откройте крышку устройства АПД.

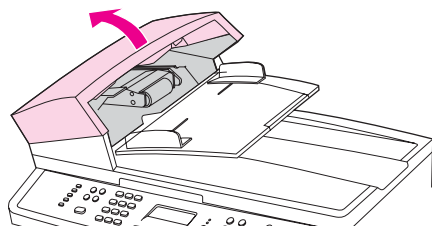

3. При подъеме зеленого рычага нажмите круглую зеленую кнопку. Поверните зеленый рычаг, пока он не остановится в открытом положении. Узел захватывающего ролика должен остаться на поверхности.

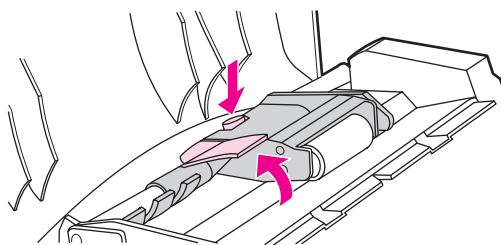

4. Выньте узел и протрите его мягкой сухой тканью.
5. Установите узел на прежнее место в АПД. Самый большой ролик устанавливается сзади, а сторона передачи в направлении от себя.

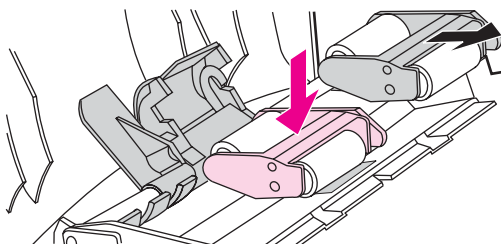

6. Опустите зеленый рычаг, следя за тем, чтобы плоская зеленая часть помещалась между роликами. Нажмите на зеленый рычаг, пока не услышите щелчок.

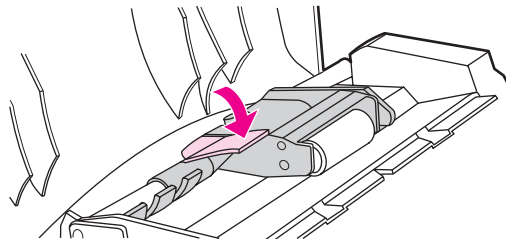

7. Для проверки правильности установки поднимите зеленый рычаг так, чтобы он оставался открытым. Узел захватывающего ролика должен быть прикреплен к узлу рычага и не должен выпадать.

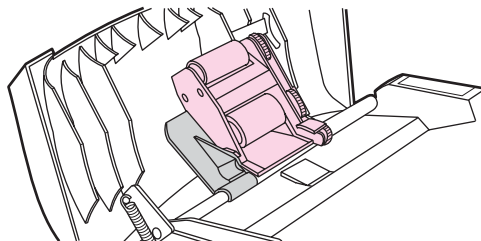

8. Убедитесь, что обе стороны узла закреплены зелеными крючками.

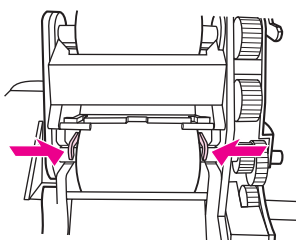

9. Опустите узел зеленого рычага и закройте крышку устройства АПД.

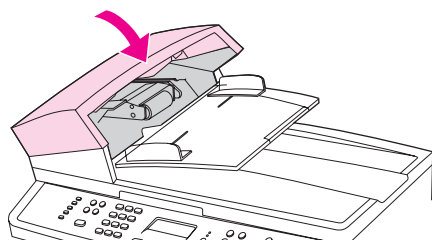

Примечание

Если в АПД часто происходят замятия, обратитесь в службу поддержки местного авторизованного представителя HP. См. раздел [Обслуживание и поддержка](#).

10. Подключите шнур питания к устройству и включите питание.

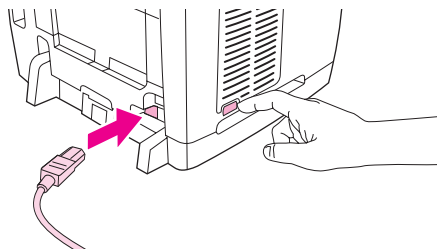

13 Управление расходными материалами

В этом разделе содержится информация по следующим темам:

- [Проверка состояния и заказ расходных материалов](#)
- [Хранение расходных материалов](#)
- [Замена и вторичная переработка расходных материалов](#)
- [Политика фирмы HP относительно расходных материалов других производителей](#)
- [Горячая линия HP по расследованию подделок](#)
- [Замена картриджа](#)
- [Замена барабана передачи изображений](#)

Проверка состояния и заказ расходных материалов

Состояние расходных материалов можно проверить с помощью панели управления принтера, распечатки страницы состояния расходных материалов Состояние расх. материалов или просмотра панели инструментов Панель инструментов HP. Hewlett-Packard рекомендует заказывать запасной картридж при первом же получении сообщения о нехватке тонера в картридже. При использовании нового картриджа или барабана передачи изображений HP вы можете получить следующую информацию о расходных материалах:

- Оставшийся срок службы картриджа или барабана.
- Приблизительное число оставшихся страниц.
- Количество распечатанных страниц.
- Другие сведения о расходных материалах.

Примечание

Если принтер подключен к сети, можно установить Панель инструментов HP на оповещение пользователя по электронной почте о нехватке тонера в картридже или барабане передачи изображений. Если принтер напрямую подключен к компьютеру, для получения сообщений о нехватке тонера можно использовать панель инструментов Панель инструментов HP.

Проверка состояния и заказ расходных материалов с помощью панели управления

Выполните одно из следующих действий:

- Проверьте панель управления устройства, индикаторы на которой указывают на нехватку или отсутствие тонера в картридже или барабане передачи изображений. Здесь также указывается, когда в первый раз устанавливается картридж, не являющийся устройством HP. Дополнительную информацию см. в разделе [Средства устранения неполадок](#).
- Распечатайте страницу состояния Состояние расх. материалов и проверьте уровни расходных материалов на странице. Дополнительную информацию см. в разделе [Страница состояния расходных материалов](#).

Если уровень расходного материала низкий, вы можете заказать необходимые расходные материалы у местного торгового представителя HP, по телефону или в Интернете. Для получения информации о номерах деталей см. [Информация о принадлежностях и способе их заказа](#). См. <http://www.hp.com/go/ljsupplies> для заказа материалов в Интернете.

Проверка состояния и заказ расходных материалов с помощью Панель инструментов HP

Вы можете настроить панель инструментов Панель инструментов HP на оповещение пользователя о низком уровне расходных материалов. Можно выбрать получение оповещений по электронной почте, в виде всплывающего сообщения или значка на панели задач. Для заказа расходных материалов с помощью Панель инструментов HP в области **Другие ссылки** выберите **Заказ расходных материалов**. Для подключения к Web-узлу необходим доступ в Интернет.

Дополнительную информацию см. в разделе [Панель инструментов HP](#).

Хранение расходных материалов

При хранении картриджей и барабана передачи изображений соблюдайте следующие рекомендации:

- Картридж или барабан передачи изображений следует извлекать из упаковки только непосредственно перед использованием.

ПРЕДУПРЕЖДЕНИЕ

Во избежание выхода картриджа из строя не подвергайте картридж или барабан передачи изображений воздействию света в течение более чем нескольких минут.

- См. [Характеристики окружающей среды](#) для получения информации об условиях эксплуатации и температуре хранения.
- Храните расходные материалы в горизонтальном положении.
- Храните расходные материалы в темном сухом месте, подальше от источников тепла или магнитных излучений.

Замена и вторичная переработка расходных материалов

Инструкции по установке нового картриджа или барабана передачи изображений HP прилагаются к упаковке, содержащей новые материалы, или см. руководство по началу работы.

Положите использованный расходный материал в коробку из-под нового материала. Для отправки использованного расходного материала на переработку в HP воспользуйтесь прилагаемой этикеткой с адресом возврата. Для получения полной информации см. руководство по переработке, прилагаемое к каждому новому расходному материалу HP. Для получения дополнительной информации о программе переработки HP см. [Расходные материалы для печати HP LaserJet](#).

Политика фирмы HP относительно расходных материалов других производителей

Компания Hewlett-Packard не может рекомендовать использование расходных материалов, поставляемых другими фирмами, как новых, так и заполненных повторно. Не являясь изготовителем данной продукции, компания HP не имеет возможности обеспечить и контролировать ее качество. Гарантийное обязательство **не** будет распространяться на работы по обслуживанию или ремонту, потребовавшиеся в связи с использованием материалов других производителей.

При установке расходного материала устройство сообщит об использовании материала, который произведен не компанией HP. Если в устройство будет установлен подлинный расходный материал HP, в котором заканчивается тонер, из другого устройства, этот материал будет определен как расходный материал другого производителя. Просто верните расходный материал в исходное устройство для повторной активизации функций HP.

Переустановка принтера для использования расходных материалов других производителей

При установке картриджа или барабана передачи изображений, произведенного не компанией HP, на панели управления появится сообщение **Несанкционированный**. При первой установке расходных материалов других производителей необходимо нажать клавишу **Ввод**.

ПРЕДУПРЕЖДЕНИЕ

Устройство не остановит печать, когда закончится тонер в расходном материале такого типа. Печать с пустым картриджем или барабаном передачи изображений может привести к повреждению устройства. См. раздел [Заявление Hewlett-Packard об ограниченной гарантии](#) или [Ограниченная гарантия на картридж и барабан](#).

Горячая линия HP по расследованию подделок

Если устройство или программа Панель инструментов HP сообщает о том, что картридж или барабан передачи изображений не является расходным материалом HP, а вы не сомневаетесь в его подлинности, позвоните по телефону горячей линии HP по расследованию подделок. Компания HP поможет определить, является ли продукт оригинальным, и принять меры по решению проблемы.

Возможно, что картридж или барабан передачи изображений не является подлинным устройством HP, если обнаружено следующее:

- Вы часто сталкиваетесь с неполадками, связанными с картриджем или барабаном передачи изображений.
- Картридж или барабан передачи изображений выглядит необычно (например, фиксатор или корпус другой).

В Соединенных Штатах можно звонить бесплатно по телефону: (877)-219-3183.

За пределами Соединенных Штатов звонки оплачиваются вызываемым абонентом. Позвоните оператору и закажите переговоры, оплачиваемые вызываемым абонентом, по телефону: (770)-263-4745. Если вы не говорите по-английски, в переговорах вам поможет представитель HP, владеющий вашим языком. Если же представителя службы HP, владеющего вашим языком, не будет, приблизительно через минуту после начала разговора будет подключен переводчик. Переводчик позволяет вам общаться с представителем "горячей" линии HP по расследованию подделок.

Замена картриджа

Замена картриджа

1. Нажмите клавишу открытия сканера, чтобы открыть узел сканера.

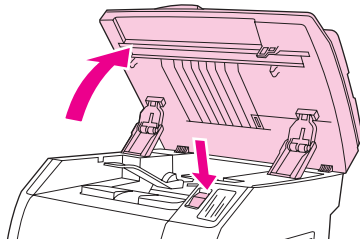

2. Откройте верхнюю крышку.

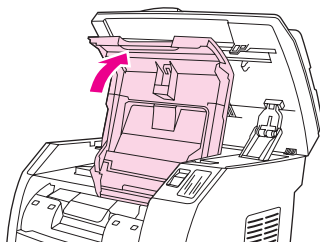

3. Убедитесь, что соответствующий слот картриджа находится в доступной позиции.

- Если нужный слот картриджа находится в недоступной позиции, закройте верхнюю крышку и узел сканера и нажимайте клавишу **ПОВОРОТНОЕ ЗАГРУЗОЧНОЕ УСТРОЙСТВО**, пока нужный слот картриджа не окажется в правильном положении.

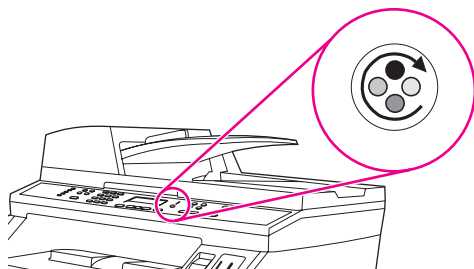

4. Сожмите вместе два больших синих выступа на первом картридже и поднимите картридж прямо вверх, чтобы вынуть его из поворотного загрузочного устройства.

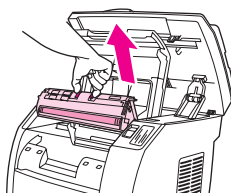

- Освободите новый картридж от упаковки, снимите оранжевую крышку с картриджа и потяните за оранжевый язычок прямо вверх, чтобы удалить защитную ленту.

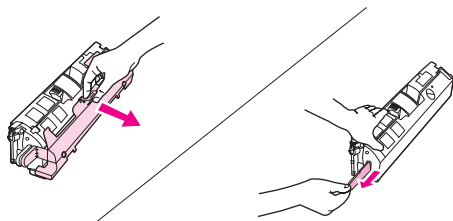

- Сожмите синие фиксаторы на картридже, держа его так, чтобы ролик был направлен на вас. Опустите картридж прямо вниз в поворотное загрузочное устройство, пока он **плотно** не сядет на место.

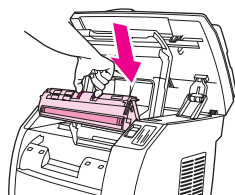

- Если требуется заменить другой картридж, закройте верхнюю крышку и узел сканера, нажмите **ПОВОРОТНОЕ ЗАГРУЗОЧНОЕ УСТРОЙСТВО** и повторите действия 4 - 6.

- Закройте верхнюю крышку и узел сканера.

Примечание

Если был заменен черный картридж, выводится запрос о необходимости печати страницы очистки.

Замена барабана передачи изображений

Замена барабана передачи изображений

1. Нажмите клавишу открытия сканера, чтобы открыть узел сканера.

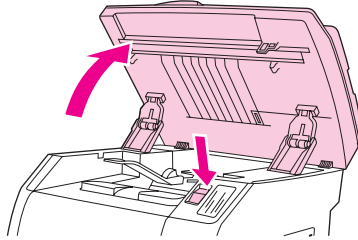

2. Откройте верхнюю крышку.

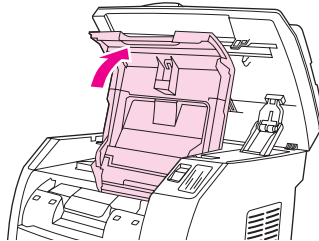

3. Возьмитесь за ручку барабана передачи изображений и поворачивайте барабан, пока ручка не окажется сверху.

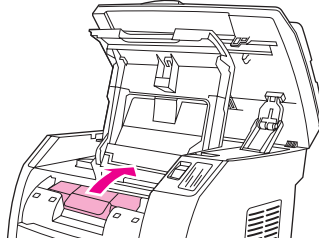

4. Поднимите барабан прямо вверх, чтобы вынуть его из устройства.

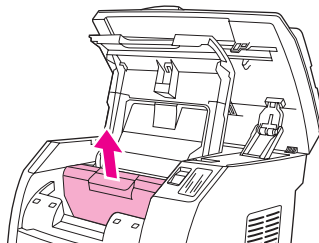

5. Извлеките новый барабан из упаковки.

6. Поместите барабан на твердую поверхность и потяните за оранжевые кольца для удаления фиксирующих шпилек.

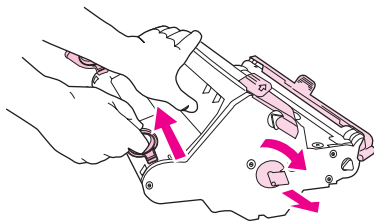

7. Извлеките оранжевые фиксирующие блоки с каждой стороны барабана и удалите две оранжевые фиксирующие распорки.

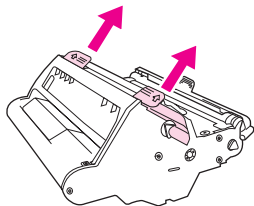

8. Снимите оранжевую крышку с барабана.

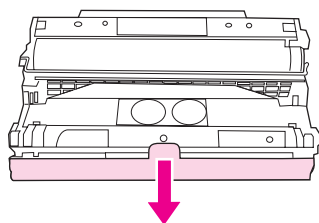

ПРЕДУПРЕЖДЕНИЕ

Не дотрагивайтесь до поверхности ролика и не подвержайте его длительному воздействию света. При несоблюдении этих рекомендаций может ухудшиться качество печати.

9. Совместите стрелки сбоку барабана со стрелками внутри принтера.

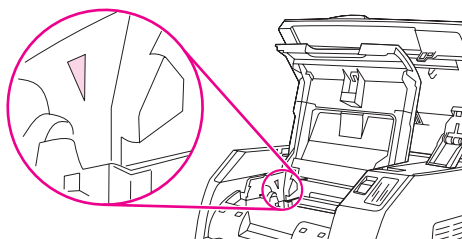

10. Опустите барабан в принтер и **плотно** установите его на место.

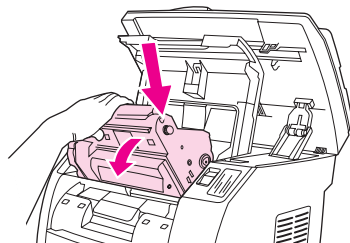

11. Закройте верхнюю крышку и узел сканера.

14 Устранение неполадок

Представленная здесь информация об устранении неисправностей поможет решить проблемы, возникающие во время печати. Выберите основную тему или основной тип проблемы из следующего списка.

- [Стратегия поддержки](#)
- [Процедура устранения неполадок](#)
- [Сообщения панели управления](#)
- [Устранение замятий](#)
- [Проблемы при печати](#)
- [Неполадки сканирования](#)
- [Неполадки копирования](#)
- [Неполадки с факсом](#)
- [Неполадки с картой памяти](#)
- [Средства устранения неполадок](#)

Стратегия поддержки

Для данного устройства имеется ограниченная годовая гарантия. Варианты гарантийного обслуживания и поддержки могут различаться и зависят от страны/региона. Контактную информацию см. на вкладыше, прилагаемом к устройству, или на Web-узле <http://www.hp.com>.

Дополнительные сведения о поддержке см. в разделе [Обслуживание и поддержка](#).

Процедура устранения неполадок

Для разрешения вопросов, связанных с устройством, см. контрольный список по устранению неисправностей.

Контрольный список по устранению неисправностей

При разрешении возникших неполадок следуйте представленным ниже инструкциям.

Номер шага	Проверка	Возможная неполадка	Решение
1	<p>Включено ли питание?</p> <p>Если устройство подключено к заземленному источнику питания, на панели управления принтера отображается сообщение Hewlett Packard и перемещающийся курсор, указывающий на загрузку микропрограммы; при этом двигатель устройства печати вращается в течение 45–60 секунд. После загрузки микропрограммы на панели управления отображается сообщение Разогрев лампы сканера, и головка сканера двигается вперед-назад в течение 10–15 секунд. Если открыть крышку сканера, можно увидеть горящую лампу сканера. К концу этого отрезка времени примерно на две секунды включается двигатель устройства автоматической подачи документов (АПД).</p>	<p>Из-за повреждения источника питания, кабеля, переключателя или термоэлемента отсутствует электропитание.</p>	<ol style="list-style-type: none"> 1. Убедитесь, что устройство подключено. 2. Проверьте надежность кабеля питания и убедитесь, что выключатель питания включен. 3. Проверьте источник питания, включив устройство непосредственно в настенную или какую-либо другую розетку.
		<p>Не вращается двигатель устройства печати.</p>	<ol style="list-style-type: none"> 1. Убедитесь, что удалены фиксирующие блоки термоэлемента. Дополнительные сведения см. в руководстве по началу работы. 2. Убедитесь, что фиксаторы термоэлемента заблокированы. См. раздел Устранения заматий в области вывода бумаги. 3. Убедитесь, что картриджи и барабан передачи изображения установлены должным образом. См. раздел Управление расходными материалами. Обратитесь к сообщениям на панели управления и следуйте инструкциям по удалению и замене картриджей. 4. Убедитесь, что закрыта верхняя крышка.
		<p>Не вращается двигатель АПД.</p>	<p>Откройте крышку АПД и извлеките из АПД все упаковочные элементы оранжевого цвета.</p> <p>Убедитесь, что кабель АПД подключен к сканеру должным образом. См. раздел Замена устройства автоматической подачи документов (АПД).</p> <p>Если двигатель АПД все еще не начал вращаться, замените АПД. См. раздел Замена устройства автоматической подачи документов (АПД).</p>
<p>Не горит лампа сканера.</p>	<p>Если не горит лампа сканера, обратитесь в службу поддержки клиентов HP. См. раздел Обслуживание и поддержка или вкладыш с информацией о поддержке, который входит в комплект поставки устройства.</p>		

Номер шага	Проверка	Возможная неполадка	Решение
2	<p>Отображается ли сообщение Готов на панели управления устройства?</p> <p>На панели управления не должно возникать сообщений об ошибках.</p>	<p>На панели управления отображается сообщение об ошибке.</p>	<p>В разделе Сообщения панели управления представлен список распространенных сообщений об ошибках и способы их устранения.</p> <p>Если ошибка повторяется, обратитесь в службу поддержки клиентов НР. См. раздел Обслуживание и поддержка или вкладьш с информацией о поддержке, который входит в комплект поставки устройства.</p>
3	<p>Выполняется ли печать страниц информации?</p> <p>Распечатайте страницу конфигурации. См. раздел Страница конфигурации.</p>	<p>На панели управления отображается сообщение об ошибке.</p>	<p>В разделе Сообщения панели управления представлен список распространенных сообщений об ошибках и способы их устранения.</p>
		<p>Возникают помехи при прохождении носителя в устройстве.</p>	<p>Очистите путь прохождения бумаги. См. раздел Очистка пути прохождения бумаги.</p>
		<p>Плохое качество печати.</p>	<p>См. раздел Проблемы с качеством печати.</p> <p>Если ошибка повторяется, обратитесь в службу поддержки клиентов НР. См. раздел Обслуживание и поддержка или вкладьш с информацией о поддержке, который входит в комплект поставки устройства.</p>

Номер шага	Проверка	Возможная неполадка	Решение
4	<p>Выполняется ли копирование с помощью устройства?</p> <p>Поместите в АПД страницу конфигурации и выполните ее копирование. Лист бумаги должен без помех пройти через АПД, а качество копирования должно быть высоким. Выполните копирование с помощью планшетного устройства.</p>	<p>Плохое качество при копировании с подачей из АПД.</p>	<ol style="list-style-type: none"> 1. Если качество печати при внутренней проверке и качество копирования с помощью планшетного устройства приемлемы, протрите панель сканера АПД. См. раздел Очистка стекла сканера. 2. Если АПД повреждено, замените его. См. раздел Замена устройства автоматической подачи документов (АПД).
		<p>Возникают помехи при прохождении носителя через АПД.</p>	<ol style="list-style-type: none"> 1. Прочистите захватывающие ролики и подающую пластину АПД. См. раздел Очистка узла захватывающего ролика устройства АПД. 2. Если исправить эту неполадку не удастся, замените захватывающие ролики АПД. См. раздел Замена узла захватывающего ролика устройства автоматической подачи документов (АПД). 3. Если исправить эту неполадку не удастся, замените АПД. См. раздел Замена устройства автоматической подачи документов (АПД).
		<p>Плохое качество при копировании с помощью планшетного устройства.</p>	<ol style="list-style-type: none"> 1. Если качество печати при внутренней проверке и качество копирования с подачей из АПД приемлемы, протрите стекло планшетного устройства. См. раздел Очистка стекла сканера. 2. Если после выполнения обслуживающих процедур неполадку не удалось исправить, см. раздел Неполадки копирования.
		<p>Если ошибка повторяется, обратитесь в службу поддержки клиентов HP. См. раздел Обслуживание и поддержка или вкладыш с информацией о поддержке, который входит в комплект поставки устройства.</p>	

Номер шага	Проверка	Возможная неполадка	Решение
5	Выполняется ли отправка факсимильного сообщения? (только для Модели HP Color LaserJet 2830/2840 «все в одном») Подключитесь к телефонной линии и нажмите клавишу ОТПРАВИТЬ ФАКС , чтобы убедиться в наличии сигнала (при необходимости используйте ручной набор). Попробуйте отправить факсимильное сообщение.	Возможно, не работает телефонная линия или устройство не подключено к телефонной линии.	Убедитесь, что устройство подключено к исправной телефонной линии.
		Телефонный кабель поврежден или подключен не к тому разъему.	1. Подключите телефонный кабель к другому разъему. 2. Воспользуйтесь другим телефонным кабелем.
		Неправильно заданы параметры факса.	Проверьте и сбросьте параметры факса. См. раздел Настройка параметров факса . Если ошибка повторяется, обратитесь в службу поддержки клиентов HP. См. раздел Обслуживание и поддержка или вкладыш с информацией о поддержке, который входит в комплект поставки устройства.
		Не удается завершить отставку факсимильного сообщения или отправляемое сообщение имеет низкое качество.	См. раздел Неполадки с факсом .
6	Выполняется ли прием факсимильного сообщения? (только для Модели HP Color LaserJet 2830/2840 «все в одном») Отправьте факсимильное сообщение с другого устройства.	Подключено слишком много телефонных аппаратов или телефонные аппараты не подключены в должном порядке.	Убедитесь, что HP Color LaserJet 2830 «все в одном» или HP Color LaserJet 2840 «все в одном» является единственным устройством, подключенным к телефонной линии, и повторите попытку приема факсимильного сообщения.
		Неправильно заданы параметры факса.	Проверьте и сбросьте параметры факса. См. раздел Настройка параметров факса
		Если ошибка повторяется, обратитесь в службу поддержки клиентов HP. См. раздел Обслуживание и поддержка или вкладыш с информацией о поддержке, который входит в комплект поставки устройства.	

Номер шага	Проверка	Возможная неполадка	Решение
7	<p>Выполняется ли печать с компьютера?</p> <p>Соедините устройство с компьютером с помощью сетевого кабеля или кабеля USB. С помощью текстового редактора отправьте устройству задание на печать.</p>	Программное обеспечение не установлено должным образом или во время его установки возникли ошибки.	Удалите, а затем снова установите программное обеспечение устройства. Убедитесь, что установка выполняется правильно и что заданы допустимые параметры порта.
		Кабель не подключен должным образом.	Повторно подключите кабель.
		Неправильно выбран драйвер.	Выберите правильный драйвер.
		К порту USB подключены другие устройства.	Отключите другие устройства и повторите попытку печати.
		В Microsoft Windows возникли неполадки с драйвером порта.	Удалите, а затем повторно установите программное обеспечение устройства. Убедитесь, что установка выполняется правильно и что заданы допустимые параметры порта.
		Если ошибка повторяется, обратитесь в службу поддержки клиентов HP. См. раздел Обслуживание и поддержка или вкладыш с информацией о поддержке, который входит в комплект поставки устройства.	
8	<p>Выполняется ли сканирование на компьютер?</p> <p>Запустите процесс сканирования с помощью установленного программного обеспечения.</p>	Кабель не подключен должным образом.	Повторно подключите кабель.
		Программное обеспечение не установлено должным образом или во время его установки возникли ошибки.	Удалите, а затем снова установите программное обеспечение устройства. Убедитесь, что установка выполняется правильно и что заданы допустимые параметры порта.
		Если ошибка повторяется, выключите и снова включите устройство. Если ошибка повторяется, обратитесь в службу поддержки клиентов HP. См. раздел Обслуживание и поддержка или вкладыш со сведениями о поддержке, который входит в комплект поставки устройства.	
9	<p>Распознается ли устройством карта памяти и выполняется ли печать с карты памяти?</p> <p>Вставьте карту памяти и распечатайте индексную страницу. См. раздел Печать индексной страницы.</p>	Устройство не распознает карту памяти.	Извлеките карту памяти, а затем снова вставьте ее в гнездо карты памяти. Убедитесь, что карта памяти полностью вставлена в соответствующее гнездо.
			Убедитесь, что используется карта памяти поддерживаемого типа.
			Убедитесь, что в гнезда карт памяти вставлена только одна карта.
		Не печатаются некоторые изображения.	Убедитесь, что файлы на карте памяти имеют допустимый формат. Устройство распознает только файлы JPEG в формате SRGB.

Сообщения панели управления

Большинство сообщений на панели управления предназначены для поддержки пользователя при выполнении каких-либо действий. В сообщениях панели управления указывается состояние текущей операции, а во второй строке отображается счетчик страниц. При получении устройством факсимильных сообщений, данных для печати или команд сканирования на панели управления отображается их состояние. Кроме того, предупреждения и сообщения о критических ошибках указывают на возникновение ситуации, требующей вмешательства пользователя.

Предупреждения

Предупреждения появляются только на некоторое время. Они могут потребовать от пользователя подтверждения выполнения задания нажатием клавиши **Ввод** или отмены задания нажатием клавиши **ОТМЕНА**. Некоторые предупреждения не позволяют завершить задание или влияют на качество печати. Если предупреждение связано с выполнением печати и включена функция автоматического продолжения, устройство возобновит выполнение задания печати без подтверждения после 10 секундной паузы, в течение которой будет отображаться предупреждение.

Предупреждения

Сообщение на панели управления	Описание	Рекомендуемое действие
10.000x Ошибка расходного материала	Не удается считать электронную метку, или картридж не установлен должным образом.	<ol style="list-style-type: none">1. Установите картридж еще раз.2. Выключите и включите устройство.3. Если не удастся разрешить проблему, замените картридж.
Вставьте карту памяти	Карта не вставлена в гнездо или вставлена не полностью.	Вставьте карту или убедитесь, что карта вставлена полностью.
Выбрать один макет изображения	Возможно на листе пробных отпечатков не выбран макет изображения.	Убедитесь, что закрашен один из кружков, соответствующий макету изображения.
Выбрать один тип бумаги	Возможно, на листе пробных отпечатков не выбран тип бумаги.	Убедитесь, что закрашен один из кружков, соответствующий типу бумаги.
Выбрать хотя бы одно изображение	Возможно на листе пробных отпечатков не выбрано ни одного изображения.	Убедитесь, что кружки под требуемыми изображениями закрашены.
Групповой набор не разрешен в группе	Введенный код быстрого набора предназначен для группы. Добавление одного группового набора к другому групповому набору недопустимо.	Добавьте в групповой набор клавиши «одного нажатия» (запрограммированные как индивидуальный быстрый набор) или коды быстрого набора.
Документ не отправлен	Операция сканирования не выполнена, или же факс не отправлен, поскольку от компьютера не получено ни одной страницы.	Попытайтесь снова отправить факс.

Предупреждения (продолжение)

Сообщение на панели управления	Описание	Рекомендуемое действие
Замятие бумаги в (область)	Устройство обнаружило замятие бумаги в одной из следующих областей: лотке 1, дополнительном лотке 2, в области совмещения или в области термоэлемента.	Устраните замятие в области, указанной на панели управления устройства, и нажмите клавишу Ввод . См. раздел Устранение замятий .
Замятие в податчике, перезагрузите	В лотке АПД застрял носитель.	Откройте крышку, под которой находится документ, устраните замятие, закройте крышку и повторно загрузите бумагу в лоток АПД. Если ошибка повторяется, обратитесь в службу поддержки клиентов HP. См. раздел Обслуживание и поддержка или вкладыш со сведениями о поддержке, который входит в комплект поставки устройства.
Карта вставлена неполностью.	Карта памяти вставлена не полностью.	Убедитесь, что карта памяти вставлена полностью.
Карта памяти вставлена задом наперед	Карта памяти вставлена в гнездо задом наперед.	Извлеките карту памяти, переверните ее и снова вставьте в гнездо.
Лист пробных отпечатков только на планшете	Документ находится в АПД.	Извлеките документ из АПД и убедитесь, что лист пробных отпечатков загружен в сканер должным образом.
Настр. удалены	Параметры задания были удалены устройством.	Повторно введите параметры задания.
Не удается прочитать лист пробных отпечатков	Не удается прочитать лист пробных отпечатков. Возможно, кружки закрашены не полностью, лист пробных отпечатков оказался мятым, страница в сканере перекошена или лист пробных отпечатков вставлен лицевой стороной вверх. Описанные функции оптимизированы и проверены для работы с расходными материалами HP (результат применения данных функций зависит от типа используемых цветовых оттенков).	Убедитесь, что кружки на листе пробных отпечатков закрашены полностью. Убедитесь, что лист пробных отпечатков загружен лицевой стороной вниз и расположен в правом нижнем углу.
Недопустимая дата	Введена недопустимая дата, например 35 июня.	Введите дату еще раз.
Недопустимая запись	Недопустимые данные или ответ.	Исправьте запись.
Недопустимая карта памяти	Лист пробных отпечатков не соответствует файлам на карте памяти.	Извлеките карту памяти и вставьте правильную карту памяти.
Недопустимый драйвер	Используется недопустимый драйвер принтера.	Выберите драйвер принтера, соответствующий данному устройству.

Предупреждения (продолжение)

Сообщение на панели управления	Описание	Рекомендуемое действие
Недостаточно памяти Повторите попытку позже	Недостаточно памяти для начала выполнения нового задания.	Прежде чем приступить к выполнению нового задания, дождитесь завершения выполнения текущего задания.
Недостаточно памяти Сделана только одна копия	Недостаточно памяти для выполнения копирования с последующей сортировкой по копиям.	Разделите задание на небольшие части, содержащие меньшее число страниц.
Недостаточно памяти. Нажмите [Ввод]	Память устройства почти заполнена.	Дождитесь пока устройство не завершит выполнение задания или нажмите клавишу Ввод для его отмены.
Неизвестная ошибка карты памяти	Возникла ошибка либо в карте памяти, либо в устройстве их чтения.	<p>Повторно вставьте карту памяти. Если ошибка повторится, вставьте другую карту памяти.</p> <p>Если ошибка повторяется, обратитесь в службу поддержки клиентов HP. См. раздел Обслуживание и поддержка или вкладыш со сведениями о поддержке, который входит в комплект поставки устройства.</p>
Неподдерживаемая карта памяти	Вставлена карта памяти неподдерживаемого типа.	Вставьте карту памяти поддерживаемого типа. См. раздел Установка карты памяти .
Несанкционированный (цвет)	Установленный расходный материал не является продуктом HP. Это сообщение будет появляться до тех пор, пока не будет установлен расходный материал HP или нажата клавиша Ввод .	<p>Если приобретен расходный материал HP, позвоните на горячую линию HP по расследованию подделок по телефону 1-877-219-3183. В гарантийное обслуживание HP не входит устранение неисправностей, появившихся в результате использования расходных материалов, не являвшихся продуктами HP.</p> <p>Для продолжения нажмите клавишу Ввод. Первое отложенное задание будет отменено.</p>

Предупреждения (продолжение)

Сообщение на панели управления	Описание	Рекомендуемое действие
Нет сигнала в линии	Не удается обнаружить сигнал.	<p>Проверьте телефонную линию на наличие сигнала, нажав клавишу ОТПРАВИТЬ ФАКС.</p> <p>Отключите кабель телефона от устройства и от настенной розетки, а затем подключите его снова.</p> <p>Убедитесь, что используется телефонный кабель, входящий в комплект поставки устройства.</p> <p>Отключите телефонный кабель устройства от настенной розетки, подключите его к телефону и попытайтесь выполнить звонок.</p> <p>Подключите телефонный кабель устройства к разъему другой телефонной линии. См. раздел Изменение настройки обнаружения сигнала линии.</p> <p>Если ошибка повторяется, обратитесь в службу поддержки клиентов HP. См. раздел Обслуживание и поддержка или вкладыш со сведениями о поддержке, который входит в комплект поставки устройства.</p>
Одновременно можно использовать только одну карту памяти	Вставлено несколько карт памяти.	Вставьте только одну карту памяти.
Открыта дверца АПД	Открыта крышка АПД или произошел сбой в работе датчика.	<p>Убедитесь, что крышка АПД закрыта.</p> <p>Извлеките АПД и установите его повторно.</p> <p>Если сообщение не исчезает, выключите питание устройства, подождите в течение 30 секунд, а затем снова включите питание и подождите пока не будет выполнена инициализация устройства.</p> <p>Воспользуйтесь другим источником питания.</p> <p>Если ошибка повторяется, обратитесь в службу поддержки клиентов HP. См. раздел Обслуживание и поддержка или вкладыш со сведениями о поддержке, который входит в комплект поставки устройства.</p>
Отмена копирования. Извлеките документ	При подаче страниц из АПД была нажата клавиша Отмена для отмены текущего задания. При отмене задания автоматическая очистка АПД не выполняется.	Извлеките замятый носитель. См. раздел Замятие носителя в устройстве автоматической подачи документов (АПД) . Затем извлеките носители из лотка АПД и начните выполнение задачи заново.

Предупреждения (продолжение)

Сообщение на панели управления	Описание	Рекомендуемое действие
Отмена отправки. Извлеките документ	При подаче страниц из лотка АПД была нажата клавиша ОТМЕНА для отмены текущего задания. При отмене задания автоматическая очистка АПД не выполняется.	Извлеките замятый носитель. См. раздел Замятие носителя в устройстве автоматической подачи документов (АПД) . Затем извлеките носители из лотка АПД и начните выполнение задачи заново.
Отмена сканирования. Извлеките документ	При подаче страниц из АПД была нажата клавиша ОТМЕНА для отмены текущего задания. При отмене задания автоматическая очистка АПД не выполняется.	Извлеките замятый носитель. См. раздел Замятие носителя в устройстве автоматической подачи документов (АПД) . Затем извлеките носители из лотка АПД и начните выполнение задачи заново.
Отсутствует лист пробных отпечатков	Лист пробных отпечатков не вставлен в сканер, находится в неправильном положении или расположен лицевой стороной вверх.	Убедитесь, что лист пробных отпечатков загружен в сканер и занимает правильное положение: в правом нижнем углу лицевой стороной вниз.
Отсутствует подача бумаги [Ввод] для продолж.	Устройство не выполняет захват листов носителя.	<p>Убедитесь, что носитель вставлен в лоток 1 достаточно глубоко. Убедитесь, что расположение направляющих бумаги в дополнительном лотке 2 соответствует размеру используемого носителя.</p> <p>Повторно загрузите носитель во входной лоток и нажмите клавишу Ввод для продолжения выполнения задания.</p> <p>Если ошибка повторяется, обратитесь в службу поддержки клиентов HP. См. раздел Обслуживание и поддержка или вкладыш со сведениями о поддержке, который входит в комплект поставки устройства.</p>
Ошибка взаимодействия	Ошибка взаимодействия между отправителем или получателем и устройством при работе с факсом.	<p>Повторите попытку отправки факсимильного сообщения. Отключите телефонный кабель устройства от настенной розетки, подключите его к телефону и попытайтесь выполнить звонок. Подключите телефонный кабель устройства к разъему другой телефонной линии.</p> <p>Воспользуйтесь другим телефонным кабелем.</p> <p>Если ошибка повторяется, обратитесь в службу поддержки клиентов HP. См. раздел Обслуживание и поддержка или вкладыш со сведениями о поддержке, который входит в комплект поставки устройства.</p>

Предупреждения (продолжение)

Сообщение на панели управления	Описание	Рекомендуемое действие
Ошибка механизма	Произошла внутренняя ошибка взаимодействия.	Это сообщение является предупреждением. Оно может повлиять на результат выполнения задания.
Ошибка отправки факса	При попытке отправки факсимильного сообщения возникла ошибка.	<p>Попытайтесь снова отправить сообщение.</p> <p>Попытайтесь отправить факс на другой номер.</p> <p>Проверьте телефонную линию на наличие сигнала, нажав клавишу ОТПРАВИТЬ ФАКС.</p> <p>Проверьте надежность подключения телефонного кабеля, отключив и снова подключив его к устройству.</p> <p>Убедитесь, что используется телефонный кабель, входящий в комплект поставки устройства.</p> <p>Убедитесь в исправности телефона, отключив и снова подключив устройство к телефонной линии, и выполнив голосовой вызов.</p> <p>Подключите устройство к другой телефонной линии.</p> <p>Установите для разрешения значение Стандартное, вместо используемого по умолчанию значения Высокое. См. раздел Настройка разрешения факса для текущего отправляемого задания.</p> <p>Если ошибка повторяется, обратитесь в службу поддержки клиентов HP. См. раздел Обслуживание и поддержка или вкладыш со сведениями о поддержке, который входит в комплект поставки устройства.</p>
Ошибка податчика. Перезагрузите	Не выполняется захват носителя из лотка АПД.	<p>Извлеките носители из лотка АПД, а затем повторно загрузите их.</p> <p>Если ошибка повторяется, обратитесь в службу поддержки клиентов HP. См. раздел Обслуживание и поддержка или вкладыш со сведениями о поддержке, который входит в комплект поставки устройства.</p>

Предупреждения (продолжение)

Сообщение на панели управления	Описание	Рекомендуемое действие
Ошибка приема факса	При попытке получения факсимильного сообщения возникла ошибка.	<p>Попросите отправителя повторить отправку сообщения.</p> <p>Попытайтесь отправить ответное сообщение отправителю или на другой факс.</p> <p>Проверьте телефонную линию на наличие сигнала, нажав клавишу ОТПРАВИТЬ ФАКС.</p> <p>Проверьте надежность подключения телефонного кабеля, отключив и снова подключив его к устройству.</p> <p>Убедитесь, что используется телефонный кабель, входящий в комплект поставки устройства.</p> <p>Убедитесь в исправности телефона, отключив и снова подключив устройство к телефонной линии и выполнив голосовой вызов.</p> <p>Отключите режим исправления ошибок и V.34. Попросите отправителя повторить отправку сообщения. См. раздел Настройка режима исправления ошибок факса или Изменение настройки V.34.</p> <p>Подключите устройство к другой телефонной линии.</p> <p>Если ошибка повторяется, обратитесь в службу поддержки клиентов HP. См. раздел Обслуживание и поддержка или вкладыш со сведениями о поддержке, который входит в комплект поставки устройства.</p>
Ошибка сканирования Не удается подключиться	Не удается передать на компьютер данные со сканера.	Убедитесь, что соединительный кабель исправен и хорошо подключен. При необходимости замените кабель и повторите попытку сканирования.
Ошибка устройства. [Ввод] для продолж.	Произошла внутренняя ошибка устройства.	Для возобновления задания печати нажмите клавишу Ввод .
Памяти хватает только на 1 копию Нажмите [Отмена]	Устройство завершило создание одной копии. Создание остальных копий отменено из-за нехватки памяти устройства.	Для устранения этой ошибки нажмите клавишу ОТМЕНА . Разделите задание на небольшие части, содержащие меньшее число страниц.

Предупреждения (продолжение)

Сообщение на панели управления	Описание	Рекомендуемое действие
Переполнена память факса Отмена отправки	Во время выполнения отправки факса произошло переполнение памяти. Для правильного выполнения отправки факса все страницы документа должны находиться в памяти факса. Будет выполнена отправка только тех страниц, которые помещаются в памяти устройства.	Распечатайте все полученные факсимильные сообщения или подождите отправки всех отложенных сообщений. Попросите отправителя повторить отставку факсимильного сообщения. Отмените все задания факса и удалите из памяти факсимильные сообщения. См. раздел Удаление факсов из памяти .
Переполнена память факса Отмена принятия сообщения	Во время обмена факсимильными сообщениями закончилась память устройства. Будет выполнена печать только тех страниц, которые помещаются в памяти устройства.	Распечатайте все факсимильные сообщения и попросите отправителя отправить факс повторно. Отмените все задания факса и удалите из памяти факсимильные сообщения. См. раздел Удаление факсов из памяти . Примечание. Проблему нельзя разрешить добавлением модуля памяти DIMM.
Печать фотографий отложена	До завершения выполнения первого задания печати фотографий запущено второе задание.	Вмешательства пользователя не требуется. После завершения выполнения первого задания сообщение не отображается.
По размеру страницы только на планшете	Функция уменьшения и увеличения размера копии (называемая «по размеру страницы») применяется только к копиям, сделанным с помощью планшетного сканера.	Воспользуйтесь планшетным сканером или выберите другое значение параметра уменьшения или увеличения размера копии.
Сканер зарезервирован для работы с компьютера	Устройство используется в качестве сканера.	Дождитесь завершения сканирования с компьютера, отмените сканирование программно или нажмите клавишу ОТМЕНА .
Сложная страница [Ввод] для продолж.	Устройству не удастся распечатать текущую страницу, поскольку она слишком сложная.	Чтобы удалить сообщение, нажмите клавишу Ввод . Дождитесь, пока устройство не завершит выполнение задания или нажмите клавишу ОТМЕНА для его отмены.
Устройство занято. Повторите попытку позже	Устройство используется.	Подождите пока устройство не завершит выполнение текущего задания.
Факс задержан — устройство хранения сообщений переполнено	Переполнена память факса.	Отмените отставку факсимильного сообщения, нажав клавишу Ввод или ОТМЕНА . Снова отправьте сообщение. Если ошибка повторится, может понадобиться отправить факсимильное сообщение в нескольких разделах.

Предупреждения (продолжение)

Сообщение на панели управления	Описание	Рекомендуемое действие
<p>Факс занят Отправка отменена</p>	<p>Занята телефонная линия, по которой выполняется отправка факсимильного сообщения. Отправка факса отменена устройством.</p>	<p>Свяжитесь с получателем факса, чтобы убедиться, что устройство отправки факсов включено и готово к работе.</p> <p>Убедитесь, что набран правильный номер факса.</p> <p>Убедитесь, что включен параметр Повт. набор если занято.</p> <p>Проверьте телефонную линию на наличие сигнала, нажав клавишу ОТПРАВИТЬ ФАКС.</p> <p>Убедитесь в исправности телефона, отключив и снова подключив устройство к телефонной линии, и выполнив голосовой вызов.</p> <p>Подключите телефонный кабель устройства к разъему другой телефонной линии и попытайтесь отправить сообщение еще раз.</p> <p>Воспользуйтесь другим телефонным кабелем.</p> <p>Если ошибка повторяется, обратитесь в службу поддержки клиентов HP. См. раздел Обслуживание и поддержка или вкладыш со сведениями о поддержке, который входит в комплект поставки устройства.</p>

Предупреждения (продолжение)

Сообщение на панели управления	Описание	Рекомендуемое действие
<p>Факс занят Повторный набор отложен</p>	<p>Занята телефонная линия, по которой выполняется отправка факсимильного сообщения. Устройство автоматически выполнит повторный набор занятого номера. См. раздел Изменение параметров повторного набора.</p>	<p>Повторите попытку отправки факсимильного сообщения.</p> <p>Свяжитесь с получателем факса, чтобы убедиться, что устройство отправки факсов включено и готово к работе.</p> <p>Убедитесь, что набран правильный номер факса.</p> <p>Проверьте телефонную линию на наличие сигнала, нажав клавишу ОТПРАВИТЬ ФАКС.</p> <p>Убедитесь в исправности телефона, отключив и снова подключив устройство к телефонной линии и выполнив голосовой вызов.</p> <p>Подключите телефонный кабель устройства к разъему другой телефонной линии и попытайтесь отправить сообщение еще раз.</p> <p>Воспользуйтесь другим телефонным кабелем.</p> <p>Если ошибка повторяется, обратитесь в службу поддержки клиентов HP. См. раздел Обслуживание и поддержка или вкладыш со сведениями о поддержке, который входит в комплект поставки устройства.</p>
<p>Факс не обнаружен</p>	<p>Устройство отвечает на входящие звонки, но не распознает вызов от факсимильного аппарата.</p>	<p>Повторите попытку получения факсимильного сообщения.</p> <p>Воспользуйтесь другим телефонным кабелем.</p> <p>Подключите телефонный кабель устройства к разъему другой телефонной линии.</p> <p>Если ошибка повторяется, обратитесь в службу поддержки клиентов HP. См. раздел Обслуживание и поддержка или вкладыш со сведениями о поддержке, который входит в комплект поставки устройства.</p>

Предупреждения (продолжение)

Сообщение на панели управления	Описание	Рекомендуемое действие
<p>Факс не отвечает Повторный набор отложен</p>	<p>Принимающий факс не отвечает. Через несколько минут устройство выполнит повторный набор номера.</p>	<p>Повторите попытку отправки факсимильного сообщения.</p> <p>Свяжитесь с получателем факса, чтобы убедиться, что устройство отправки факсов включено и готово к работе.</p> <p>Убедитесь, что набран правильный номер факса.</p> <p>Если устройство продолжает выполнять повторный набор, отключите телефонный кабель устройства от настенной розетки, подключите его к телефону и попытайтесь выполнить звонок.</p> <p>Подключите телефонный кабель устройства к разъему другой телефонной линии.</p> <p>Воспользуйтесь другим телефонным кабелем.</p> <p>Если ошибка повторяется, обратитесь в службу поддержки клиентов HP. См. раздел Обслуживание и поддержка или вкладыш со сведениями о поддержке, который входит в комплект поставки устройства.</p>
<p>Факс не отвечает. Отмена отправки</p>	<p>Не удается повторно набрать номер факса или отключена функция повторного набора номера при отсутствии ответа.</p>	<p>Свяжитесь с получателем факса, чтобы убедиться, что устройство отправки факсов включено и готово к работе.</p> <p>Убедитесь, что набран правильный номер факса.</p> <p>Убедитесь, что включена функция повторного набора.</p> <p>Отключите кабель телефона от устройства и от настенной розетки, а затем подключите его снова.</p> <p>Отключите телефонный кабель устройства от настенной розетки, подключите его к телефону и попытайтесь выполнить звонок.</p> <p>Подключите телефонный кабель устройства к разъему другой телефонной линии.</p> <p>Если ошибка повторяется, обратитесь в службу поддержки клиентов HP. См. раздел Обслуживание и поддержка или вкладыш со сведениями о поддержке, который входит в комплект поставки устройства.</p>

Предупреждения (продолжение)

Сообщение на панели управления	Описание	Рекомендуемое действие
Фотографии не найдены	Выбрано удаленное изображение. Изображение, отмеченное на листе пробных отпечатков, было удалено. Карта памяти извлечена из гнезда карт памяти.	Вставьте карту памяти и снова выберите изображение.

Сообщения о критических ошибках

Сообщения о критических ошибках указывают на какой-либо сбой. Для решения данной проблемы может быть достаточно отключения и повторного включения питания устройства. Если неполадку устранить не удалось, устройство может нуждаться в ремонте.

Сообщения о критических ошибках

Сообщение на панели управления	Описание	Рекомендуемое действие
50.x Ошибка термозлемента	Произошла внутренняя ошибка оборудования устройства.	<p>Выключите питание устройства и отсоедините кабель питания. Извлеките термозлемент (см. Устранения замятий в области вывода бумаги) и подождите как минимум 20 минут. Установите термозлемент на место, включите устройство и подождите, пока не будет выполнена инициализация устройства.</p> <hr/> <p>ПРЕДУПРЕЖДЕНИЕ</p> <p>Детали на внутренней поверхности термозлемента очень горячие. Не прикасайтесь к ним во избежание ожога.</p> <hr/> <p>Отключите сетевой фильтр (если он есть). Подключите устройство напрямую к настенной розетке. Включите устройство с помощью выключателя питания.</p> <p>Если ошибка повторяется, обратитесь в службу поддержки клиентов HP. См. раздел Обслуживание и поддержка или вкладыш со сведениями о поддержке, который входит в комплект поставки устройства.</p>

Сообщения о критических ошибках (продолжение)

Сообщение на панели управления	Описание	Рекомендуемое действие
51 Ошибка лазера	Произошла внутренняя ошибка оборудования устройства.	<p>Выключите питание устройства с помощью выключателя питания, подождите в течение 30 секунд, а затем повторно включите питание и подождите, пока не будет выполнена инициализация устройства.</p> <p>Отключите устройство защиты от перенапряжения (если оно есть). Подключите устройство напрямую к настенной розетке. Включите устройство с помощью выключателя питания.</p> <p>Если ошибка повторяется, обратитесь в службу поддержки клиентов HP. См. раздел Обслуживание и поддержка или вкладыш со сведениями о поддержке, который входит в комплект поставки устройства.</p>
52 Ошибка сканера	Произошла внутренняя ошибка оборудования устройства.	<p>Выключите питание устройства с помощью выключателя питания, подождите в течение 30 секунд, а затем повторно включите питание и подождите, пока не будет выполнена инициализация устройства.</p> <p>Снимите устройство защиты от перенапряжения (если оно есть). Подключите устройство напрямую к настенной розетке. Включите устройство с помощью выключателя питания.</p> <p>Если ошибка повторяется, обратитесь в службу поддержки клиентов HP. См. раздел Обслуживание и поддержка или вкладыш со сведениями о поддержке, который входит в комплект поставки устройства.</p>

Сообщения о критических ошибках (продолжение)

Сообщение на панели управления	Описание	Рекомендуемое действие
54.2, 55.1, 59.16, 59.192, 59.4, 59.99 Ошибки	Произошла внутренняя ошибка оборудования устройства.	<p>Выключите питание устройства с помощью выключателя питания, подождите в течение 30 секунд, а затем повторно включите питание и подождите, пока не будет выполнена инициализация устройства.</p> <p>Снимите устройство защиты от перенапряжения (если оно есть). Подключите устройство напрямую к настенной розетке. Включите устройство с помощью выключателя питания.</p> <p>Если ошибка повторяется, обратитесь в службу поддержки клиентов HP. См. раздел Обслуживание и поддержка или вкладыш со сведениями о поддержке, который входит в комплект поставки устройства.</p>
57 Ошибка вентилятора Выключите и включите устройство	Неполадки с внутренним вентилятором устройства.	<p>Выключите питание устройства с помощью выключателя питания, подождите в течение 30 секунд, а затем повторно включите питание и подождите, пока не будет выполнена инициализация устройства.</p> <p>Если ошибка повторяется, обратитесь в службу поддержки клиентов HP. См. раздел Обслуживание и поддержка или вкладыш со сведениями о поддержке, который входит в комплект поставки устройства.</p>

Сообщения о критических ошибках (продолжение)

Сообщение на панели управления	Описание	Рекомендуемое действие
<p>79 Ошибка Выключите и включите устройство</p>	<p>Произошла внутренняя ошибка микропрограммы устройства.</p>	<p>Выключите питание устройства с помощью выключателя питания, подождите в течение 30 секунд, а затем повторно включите питание и подождите, пока не будет выполнена инициализация устройства.</p> <p>Если недавно в устройство был установлен модуль памяти DIMM, выключите устройство, извлеките модуль DIMM, переустановите его и убедитесь, что он установлен должным образом, а затем включите устройство.</p> <p>Снимите устройство защиты от перенапряжения (если оно есть). Подключите устройство напрямую к настенной розетке. Включите устройство с помощью выключателя питания.</p> <p>Если ошибка повторяется, обратитесь в службу поддержки клиентов HP. См. раздел Обслуживание и поддержка или вкладыш со сведениями о поддержке, который входит в комплект поставки устройства.</p>
<p>Ошибка датчика</p>	<p>Произошла внутренняя ошибка датчика устройства.</p>	<p>Выключите питание устройства с помощью выключателя питания, подождите в течение 30 секунд, а затем повторно включите питание и подождите, пока не будет выполнена инициализация устройства.</p> <p>Снимите устройство защиты от перенапряжения (если оно есть). Подключите устройство напрямую к настенной розетке. Включите устройство с помощью выключателя питания.</p> <p>Если ошибка повторяется, обратитесь в службу поддержки клиентов HP. См. раздел Обслуживание и поддержка или вкладыш со сведениями о поддержке, который входит в комплект поставки устройства.</p>

Сообщения о критических ошибках (продолжение)

Сообщение на панели управления	Описание	Рекомендуемое действие
Ошибка механизма	Произошла ошибка механизма устройства.	<p>Чтобы удалить сообщение, нажмите клавишу Ввод.</p> <p>Выключите питание устройства с помощью выключателя питания, подождите в течение 30 секунд, а затем повторно включите питание и подождите, пока не будет выполнена инициализация устройства.</p> <p>Снимите устройство защиты от перенапряжения (если оно есть). Подключите устройство напрямую к настенной розетке. Включите устройство с помощью выключателя питания.</p> <p>Если ошибка повторяется, обратитесь в службу поддержки клиентов HP. См. раздел Обслуживание и поддержка или вкладыш со сведениями о поддержке, который входит в комплект поставки устройства.</p>

Устранение замятий

В данном разделе содержатся инструкции по устранению замятий носителя в устройстве.

Замятия носителей в устройстве

Иногда во время выполнения задания печати возникает замятие бумаги или другого носителя. Это может быть вызвано следующими событиями:

- входные лотки загружены неправильно или переполнены или направляющие носителя не установлены должным образом;
- во время выполнения задания печати был извлечен дополнительный лоток 2;
- во время выполнения задания печати была открыта верхняя крышка;
- в области вывода бумаги скопилось слишком много листов, которые заблокировали ее;
- используемый носитель не удовлетворяет требованиям HP; см. раздел [Характеристики носителя](#);
- носитель поврежден или на нем имеются инородные объекты, например сшивающие скрепки или скрепки для бумаги;
- бумага хранилась в слишком влажном или в слишком сухом помещении. См. раздел [Условия хранения и печати](#).

Советы по предотвращению замятия носителя

- Убедитесь, что входной лоток не переполнен. Емкость входного лотка меняется в зависимости от типа используемого носителя для печати.
- Убедитесь, что направляющие носителя установлены должным образом.
- Проверьте правильность установки входного лотка.
- Не добавляйте носитель для печати во входной лоток во время печати.
- Используйте только рекомендуемые компанией HP типы и размеры носителей. Дополнительные сведения о типах носителей см. в разделе [Характеристики носителя](#).
- Не допускайте переполнения выходного лотка. Емкость выходного лотка зависит от типа носителя для печати и объема используемого тонера.
- Проверьте соединение кабеля питания. Проверьте надежность подключения кабеля питания к устройству и к источнику питания. Подключите кабель питания к заземленному источнику питания переменного тока.

Где искать замятия

Замятие может возникнуть в следующих местах:

- внутри устройства;
- в области вывода бумаги;
- в устройстве автоматической подачи документов (АПД).

Найдите и устраните замятие согласно приведенным далее инструкциям. Если место возникновения замятия неочевидно, в первую очередь нужно посмотреть внутри устройства.

После замятия в устройстве могут находиться остатки тонера. Эта проблема должна разрешиться после печати нескольких страниц.

Устранение замятия носителя внутри устройства

ПРЕДУПРЕЖДЕНИЕ

Замятие носителя может привести к попаданию тонера на страницу. Если тонер попал на одежду, вытрите его чистой тканью, постирайте одежду в холодной воде и просушите на воздухе. При стирке в горячей воде тонер закрепляется на ткани. Если тонер попал на руки, смойте его холодной водой.

Неследует использовать острые предметы, например карандаш или ножницы, для удаления застрявшего носителя.

1. Откройте заднюю крышку с обратной стороны устройства и опустите рычажки термоэлемента.

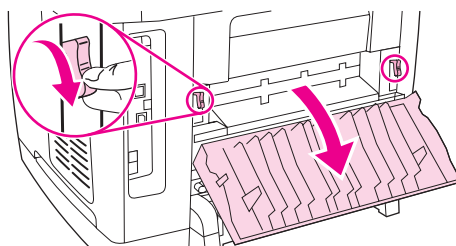

При освобождении рычажков термоэлемента снижается давление на ролики устройства, что упрощает извлечение застрявших страниц.

2. Нажмите клавишу открытия сканера, чтобы открыть узел сканера.

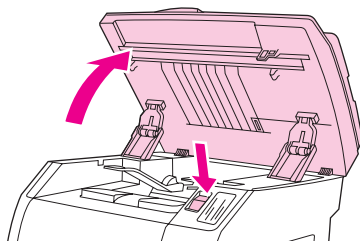

3. Откройте верхнюю крышку и извлеките барабан передачи изображений.

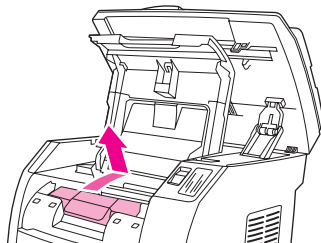

4. Взявшись обеими руками за выступающие края (или середину) листов, осторожно вытащите застрявший носитель из принтера.

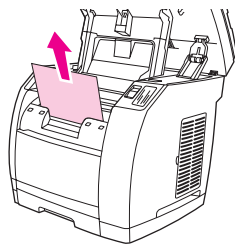

5. После извлечения замятого носителя снова установите барабан передачи изображений и закройте верхнюю крышку и узел сканера.

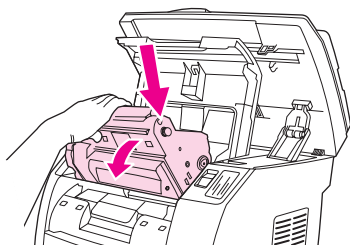

6. Верните рычажки термозлемента в исходное положение (подняты вверх).

В некоторых случаях после устранения замятия носителя необходимо выключить и снова включить устройство.

Примечание

При загрузке нового носителя следует извлечь из входного лотка старый носитель, выровнять стопку нового носителя, поместить ее в лоток, а затем выровнять направляющие носителя.

Устранения замятий в области вывода бумаги

Если замятие носителя произошло при его выходе из устройства, выполните следующие действия.

ПРЕДУПРЕЖДЕНИЕ

Не следует использовать острые предметы, например карандаш или ножницы, для удаления застрявшего носителя.

1. Нажмите клавишу открытия сканера, чтобы открыть узел сканера, а затем откройте верхнюю крышку.
2. Откройте заднюю крышку с обратной стороны устройства и опустите рычажки термозлемента.

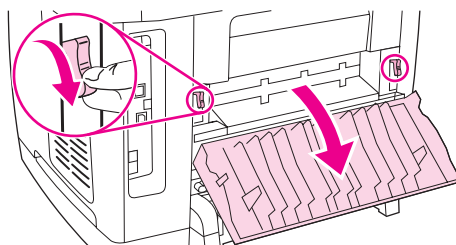

При освобождении рычажков термозлемента снижается давление на ролики устройства, что упрощает извлечение застрявших страниц.

3. Возьмитесь за выступающий край носителя и вытяните его через выходной лоток.

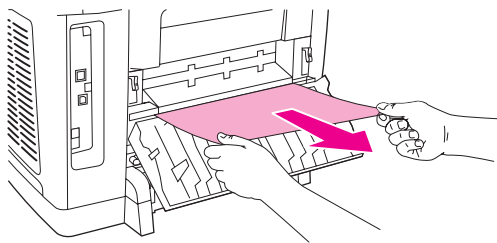

4. Верните рычажки термоэлемента в исходное положение (подняты вверх), а затем закройте заднюю крышку.
5. Закройте верхнюю крышку и узел сканера.

Примечание

Если перед устранением замятия устройство было выключено, снова включите его и перезапустите выполнение задания печати или копирования.

Если замятие произошло слишком глубоко в устройстве, может понадобиться извлечение термоэлемента. Для этого выполните следующие действия.

1. Выключите питание устройства и отсоедините кабель питания.
2. Поверните защелки на термоэлементе в позицию разблокировки.

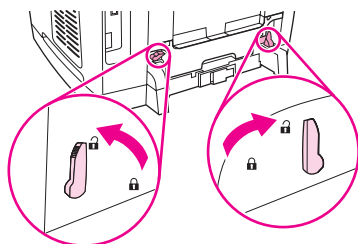

3. Возьмитесь за рукоятки термоэлемента и потяните, чтобы вынуть его из устройства.

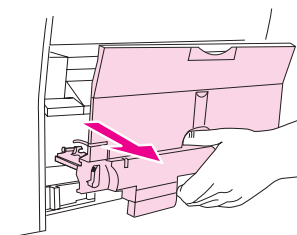

ПРЕДУПРЕЖДЕНИЕ

Детали на внутренней поверхности термоэлемента очень горячие. Не прикасайтесь к этим деталям во избежание ожога.

4. Медленно вытащите носитель из устройства обеими руками. Затем аккуратно установите на место термоэлемент и закрепите фиксаторы.
5. Подключите кабель питания и включите устройство.

Замятие носителя в устройстве автоматической подачи документов (АПД)

Иногда при копировании, сканировании или отправке факса может произойти замятие носителя.

При замятии носителя на панели управления устройства появится сообщение **Замятие в податчике, перезагрузите**.

- Носитель неправильно загружен в устройство АПД или устройство переполнено. Дополнительные сведения см. в разделе [Загрузка оригиналов в устройство автоматической подачи документов \(АПД\)](#).
- Носитель не удовлетворяет требованиям НР по размеру или типу. Дополнительные сведения см. в разделе [Характеристики носителя](#).

Устранение замятия носителя в устройстве автоматической подачи документов (АПД)

1. Откройте крышку АПД.

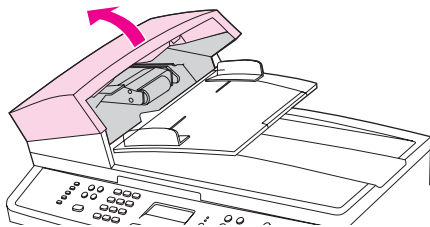

Примечание

Убедитесь, что из АПД извлечены все упаковочные элементы.

2. Извлеките элемент устранения замятия. Отсоедините его, потянув вверх обеими руками за две ручки. Поверните и поднимите элемент устранения замятия и отложите его в сторону.

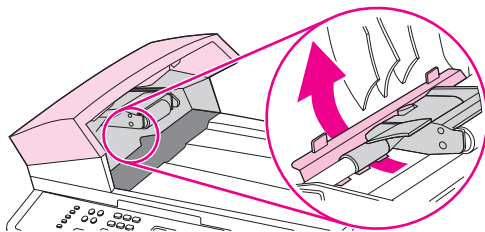

3. Подняв зеленый рычажок, поверните механизм захвата, чтобы открыть его.

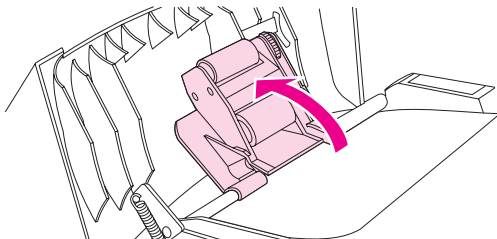

4. Попробуйте осторожно, не порвав, вытащить страницу. Если страница выходит с трудом, перейдите к следующему действию.

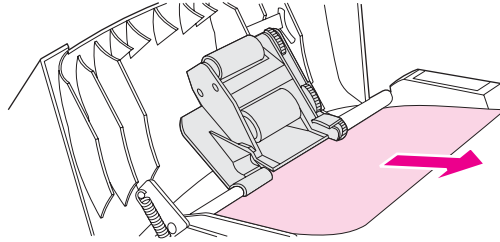

5. Откройте крышку устройства АГД и осторожно освободите носитель обеими руками.

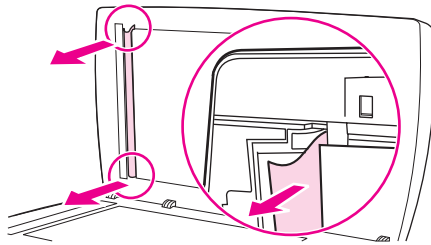

6. Если носитель выходит свободно, осторожно потяните его в направлении, показанном на рисунке.

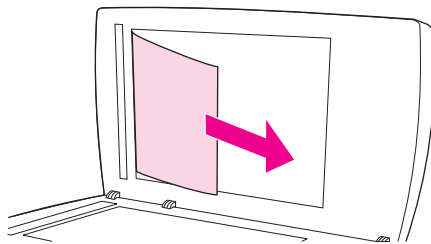

7. Закройте крышку планшета сканера.

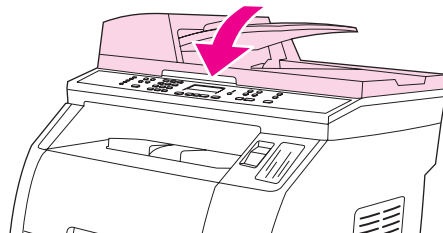

8. Опустите зеленый рычажок.

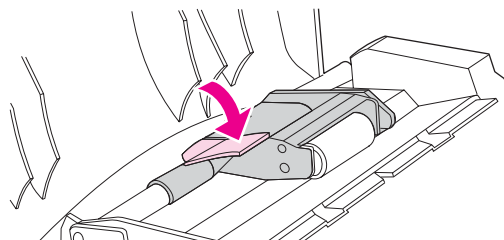

- Установите элемент устранения замятия, вставив его, как показано на рисунке. Нажмите на два язычка, чтобы элемент встал на место (до щелчка). Этот элемент необходимо установить правильно, так как замятие может повториться.

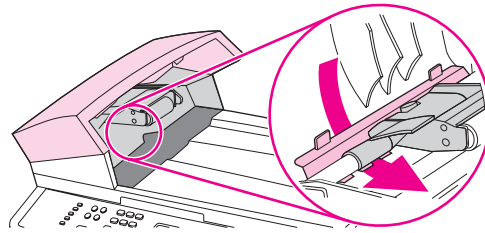

- Закройте крышку АПД.

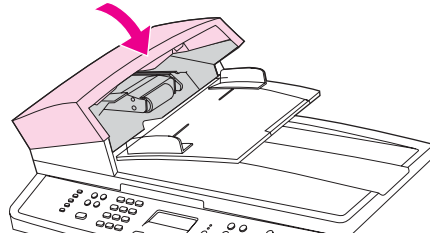

Проблемы при печати

Проблемы с качеством печати

Иногда при печати могут возникнуть неполадки. Для устранения неполадок обратитесь к следующим разделам.

Примечание

При возникновении неполадок копирования см. раздел [Неполадки копирования](#).

Улучшение качества печати.

Параметры качества печати помогают избежать проблем с качеством печати.

Знакомство с параметрами качества печати

С помощью параметров качества печати можно регулировать интенсивность и яркость печати на странице, а также определять параметры печати графических изображений. Параметры качества печати можно использовать для оптимизации качества печати на конкретном типе носителя.

Настройку параметров с учетом конкретных режимов печати можно выполнить с помощью изменения параметров устройства. В зависимости от используемого драйвера принтера доступны следующие параметры:

- **600 т/д**
- **Настройка.** При выборе этого параметра достигается такое же разрешение, как при использовании заданного по умолчанию значения; кроме того предоставляется возможность изменять масштаб изображения.

Примечание

Изменение разрешения может привести к изменению форматирования текста.

Временное изменение параметров качества печати

Чтобы изменить параметры качества печати только для печати из используемой программы, следует открыть в этой программе меню **Настройка печати**.

Изменение параметров качества печати для всех будущих заданий

Примечание

Инструкции по работе с Macintosh см. в разделе [Печать на компьютерах Macintosh](#).

Для Windows 98, Windows 2000 и Windows Me.

1. На системной панели Windows щелкните кнопку **Пуск**, выберите пункт **Настройка**, а затем — **Принтеры**.
2. Щелкните правой кнопкой мыши на значке устройства.
3. Выберите команду **Свойства** (в Windows 2000 можно также выбрать команду **Настройка печати**).
4. Измените параметры и щелкните на кнопке **ОК**.

Для Windows XP.

1. На системной панели Windows щелкните на кнопке **Пуск**, выберите пункт **Панель управления**, а затем — **Принтеры и факсы**.
2. Щелкните правой кнопкой мыши на значке устройства.

3. Выберите команду **Свойства** или **Настройка печати**.
4. Измените параметры и щелкните на кнопке **ОК**.

Определение и устранение дефектов печати

С помощью контрольного списка или таблиц качества печати, представленных в данном разделе, можно устранить неполадки, связанные с качеством печати.

Контрольный список качества печати



Основные неполадки, связанные с качеством печати, можно решить с помощью действий, перечисленных в следующем контрольном списке.

1. Проверьте характеристики используемой бумаги или другого носителя. См. раздел [Характеристики носителя](#). Обычно качество печати выше на носителях с более гладкой поверхностью.
2. Если используются специальный носитель, например этикетки, прозрачная пленка, глянцевая бумага или фирменные бланки, убедитесь, что установлен соответствующий тип. См. раздел [Выбор типа или формата](#).
3. Распечатайте с помощью устройства страницу конфигурации и страницу состояния расходных материалов. См. раздел [Страницы с информацией](#).
 - Проверьте на странице состояния расходных материалов срок службы расходных материалов (отсутствие или нехватку тонера). Если картридж не является продуктом HP, подобные сведения не предоставляются.
 - Если страницы печатаются неправильно, неполадка связана с оборудованием. Обратитесь в службу поддержки клиентов HP. См. раздел [Обслуживание и поддержка](#) или рекламный листок, который прилагается к устройству.
4. Распечатайте демонстрационную страницу с помощью программы Панель инструментов HP. Если страница печатается, причиной возникновения неполадки является драйвер принтера. Попробуйте выполнить печать, используя другой драйвер принтера. Например, если используется драйвер принтера PCL 6, выполните печать с помощью драйвера принтера PS.
 - Установите драйвер PS с помощью мастера установки принтера в диалоговом окне **Принтеры** (или **Принтеры и факсы** в Windows XP).
5. Попробуйте выполнить печать из другой программы. Если страница печатается правильно, причиной возникновения неполадки является программа, из которой выполняется печать.
6. Перезапустите компьютер и устройство и попробуйте снова выполнить печать. Если неполадка осталась, выберите один из следующих возможных вариантов.
 - Если неполадка влияет на все распечатываемые страницы, см. раздел [Общие проблемы с качеством печати](#).
 - Если неполадки возникают только при цветной печати, см. раздел [Решение проблем печати цветных документов](#).

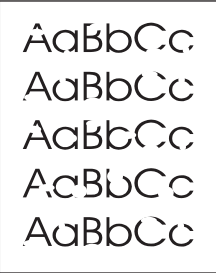
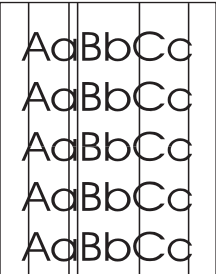

Общие проблемы с качеством печати

Показанные ниже примеры относятся к бумаге формата Letter, которая подается в устройство коротким краем вперед. Эти примеры иллюстрируют неполадки, которые повлияют на все распечатываемые страницы независимо от типа печати — цветной или черно-белой. В данном списке перечислены типичные причины и способы устранения неполадок по каждому из этих примеров.



Неполадка	Причина	Решение
<p data-bbox="129 159 464 184">Светлая или блеклая печать.</p> <div data-bbox="145 218 360 491" style="border: 1px solid black; padding: 5px; text-align: center;"> <p data-bbox="165 243 349 275">AaBbCc</p> <p data-bbox="165 291 349 323">AaBbCc</p> <p data-bbox="165 340 349 371">AaBbCc</p> <p data-bbox="165 388 349 420">AaBbCc</p> <p data-bbox="165 436 349 468">AaBbCc</p> </div>	<p data-bbox="579 159 1015 216">Используемый для печати носитель не соответствует требованиям НР.</p>	<p data-bbox="1031 159 1466 243">Используйте носитель, соответствующий требованиям НР. См. раздел Характеристики носителя.</p>
	<p data-bbox="579 275 1015 474">В одном или нескольких картриджах заканчивается тонер. При использовании картриджей других производителей (не НР) на панели управления и в средстве Панель инструментов НР сообщения не отображаются.</p>	<p data-bbox="1031 275 1466 579">Замените картридж, в котором заканчивается тонер. См. раздел Замена картриджа. Если в картридже и барабане передачи изображений достаточно тонера, выньте печатающие картриджи по одному и проверьте, не поврежден ли ролик тонера в каждом картридже. Если это так, замените картридж.</p>
	<p data-bbox="579 600 1015 657">Возможно в барабане передачи изображений заканчивается тонер.</p>	<p data-bbox="1031 600 1466 867">Распечатайте страницу состояния расходных материалов для проверки оставшегося тонера. См. раздел Страница состояния расходных материалов. Замените барабан передачи изображений, если в нем осталось мало тонера. См. раздел Замена барабана передачи изображений.</p>
	<p data-bbox="579 888 1015 1003">Если светлая печать появилась с левой стороны страницы, возможно, произошло смещение поворотного загрузочного устройства.</p>	<p data-bbox="1031 888 1466 972">Обратитесь в местную службу поддержки клиентов НР или к авторизованному дилеру НР.</p>
<p data-bbox="129 1033 328 1058">Крапинки тонера.</p> <div data-bbox="145 1087 360 1360" style="border: 1px solid black; padding: 5px; text-align: center;"> <p data-bbox="165 1113 349 1144">AaBbCc</p> <p data-bbox="165 1161 349 1192">AaBbCc</p> <p data-bbox="165 1209 349 1241">AaBbCc</p> <p data-bbox="165 1257 349 1289">AaBbCc</p> <p data-bbox="165 1306 349 1337">AaBbCc</p> </div>	<p data-bbox="579 1033 1015 1089">Используемый для печати носитель не соответствует требованиям НР.</p>	<p data-bbox="1031 1033 1466 1117">Используйте носитель, соответствующий требованиям НР. См. раздел Характеристики носителя.</p>
	<p data-bbox="579 1140 1015 1197">Возможно требуется очистка пути прохождения бумаги.</p>	<p data-bbox="1031 1140 1466 1287">Очистите путь прохождения бумаги. См. раздел Очистка пути прохождения бумаги или раздел Панель инструментов НР интерактивной справки.</p>

Неполадка	Причина	Решение
<p>Пропуски при печати.</p> 	Возможно, один из листов носителя поврежден.	Попробуйте распечатать задание еще раз.
	Структура бумаги неоднородна по влажности либо на ее поверхности имеются влажные участки.	Используйте другую бумагу, например высококачественную, бумагу, предназначенную для цветных лазерных принтеров. См. раздел Характеристики носителя .
	Данная партия бумаги непригодна. Особенности технологии производства могут привести к появлению участков, на которых тонер не закрепляется.	Используйте другую, например высококачественную, бумагу, предназначенную для цветных лазерных принтеров. См. раздел Характеристики носителя .
	Возможно барабан передачи изображений поврежден.	<p>Замените барабан передачи изображений. См. раздел Замена барабана передачи изображений.</p> <p>Если ошибка повторяется, обратитесь в службу поддержки клиентов HP. См. раздел Обслуживание и поддержка или вкладыш со сведениями о поддержке, который входит в комплект поставки устройства.</p>
<p>На странице появляются вертикальные штрихи или полосы.</p> 	В одном или нескольких картриджах заканчивается тонер или картриджи неисправны. При использовании картриджей других производителей (не HP) на панели управления и в программе Панель инструментов HP не отображаются сообщения.	Замените картридж, в котором заканчивается тонер. См. раздел Замена картриджа .
	Возможно, в барабане передачи изображений заканчивается тонер.	Замените барабан передачи изображений. См. раздел Замена барабана передачи изображений .
<p>Плотность серого фона становится неприемлемой.</p> 	Используемый для печати носитель не соответствует требованиям HP.	Используйте другую, более легкую бумагу. См. раздел Характеристики носителя .
	Причиной появления серого фона может быть очень низкая влажность воздуха.	Проверьте параметры окружающей среды устройства.
	В одном или нескольких картриджах заканчивается тонер. При использовании картриджей других производителей (не HP) на панели управления и в средстве Панель инструментов HP сообщения не отображаются.	Замените картридж, в котором заканчивается тонер. См. раздел Замена картриджа .
	Возможно, в барабане передачи изображений заканчивается тонер.	Замените барабан передачи изображений. См. раздел Замена барабана передачи изображений .

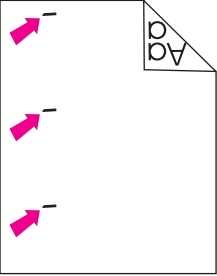
Неполадка	Причина	Решение
<p>Тонер смазывается на носителе.</p> <div data-bbox="145 218 360 489" style="border: 1px solid black; padding: 5px; margin: 10px 0;"> <p>AaBbCc AaBbCc AaBbCc AaBbCc AaBbCc</p> </div>	Используемый для печати носитель не соответствует требованиям НР.	Используйте носитель, соответствующий требованиям НР. См. раздел Характеристики носителя .
	Если тонер смазывается на переднем крае листа, значит либо загрязнены направляющие носителя, либо на пути прохождения бумаги скопился мусор.	Очистите направляющие носителя и путь прохождения бумаги. См. раздел Очистка пути прохождения бумаги .
	Возможно, в барабане передачи изображений заканчивается тонер.	Замените барабан передачи изображений. См. раздел Замена барабана передачи изображений .
	Возможно, в барабане передачи изображений застрял носитель.	<p>Для устранения замятия выполните следующие действия.</p> <ol style="list-style-type: none"> 1. Извлеките барабан передачи изображений из устройства. См. раздел Замена барабана передачи изображений. 2. Поверните черный диск (фиксатор крышки устранения замятий), расположенный сверху с левой стороны барабана передачи изображений, против часовой стрелки. 3. Поднимите и откройте черную крышку устранения замятия рядом с зеленым переключателем в верхней части барабана передачи изображений. 4. Извлеките носитель из барабана передачи изображений. <hr style="border: 1px solid #ff00ff;"/> <p>Примечание</p> <p>При извлечении носителя не дотрагивайтесь до белого внутреннего корпуса барабана передачи изображений, поскольку отпечатки пальцев могут повлиять на качество печати. При необходимости сотрите отпечатки пальцев с белого внутреннего корпуса тканью без ворса.</p> <hr style="border: 1px solid #ff00ff;"/> <ol style="list-style-type: none"> 5. Закройте крышку устранения замятия, а затем поверните черный диск по часовой стрелке. 6. Установите барабан передачи изображений в устройство.

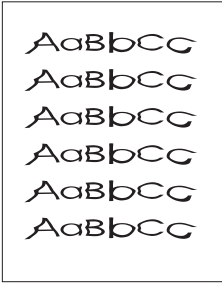
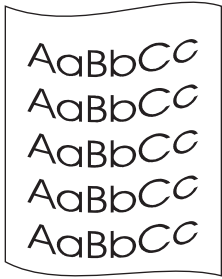
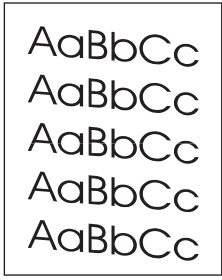
Неполадка	Причина	Решение
<p>Тонер очень легко смазывается, если к нему прикоснуться.</p> 	<p>Устройство не настроено на печать на требуемом типе носителя.</p> <p>Используемый для печати носитель не соответствует требованиям HP.</p> <p>Возможно, требуется очистка пути прохождения бумаги.</p>	<p>В окне драйвера принтера перейдите на вкладку Бумага и установите для параметра Тип значение, соответствующее типу носителя, на котором выполняется печать. Скорость печати снижается при использовании более плотной бумаги.</p> <p>Используйте носитель, соответствующий требованиям HP. См. раздел Характеристики носителя.</p> <p>Очистите устройство. См. раздел Очистка устройства.</p>
<p>На печатаемой стороне бумаги через определенный интервал появляются пятна.</p> 	<p>Устройство не настроено на печать на требуемом типе носителя.</p> <p>На внутренних деталях мог скопиться тонер.</p> <p>Возможно, требуется очистка пути прохождения бумаги.</p> <p>Возможно, в барабане передачи изображений заканчивается тонер.</p> <p>Возможно, поврежден термозлемент.</p>	<p>В окне драйвера принтера перейдите на вкладку Бумага и установите для параметра Тип значение, соответствующее типу бумаги, на которой выполняется печать. Скорость печати снижается при использовании более плотной бумаги.</p> <p>Неполадка может исчезнуть после печати нескольких страниц.</p> <p>Очистите устройство. См. раздел Очистка устройства.</p> <p>Замените барабан передачи изображений. См. раздел Замена барабана передачи изображений.</p> <p>Обратитесь в службу поддержки клиентов HP. См. раздел Обслуживание и поддержка или вкладку с информацией о поддержке, который входит в комплект поставки устройства.</p>
<p>На оборотной стороне бумаги через определенный интервал появляются пятна.</p> 	<p>На внутренних деталях мог скопиться тонер.</p> <p>Возможно, требуется очистка пути прохождения бумаги.</p> <p>Возможно, в барабане передачи изображений заканчивается тонер.</p> <p>Возможно, поврежден термозлемент.</p>	<p>Неполадка может исчезнуть после печати нескольких страниц.</p> <p>Очистите устройство. См. раздел Очистка устройства.</p> <p>Замените барабан передачи изображений. См. раздел Замена барабана передачи изображений.</p> <p>Обратитесь в службу поддержки клиентов HP. См. раздел Обслуживание и поддержка или вкладку с информацией о поддержке, который входит в комплект поставки устройства.</p>

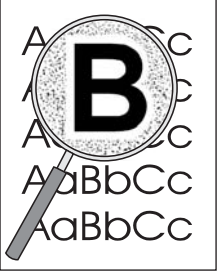

Неполадка	Причина	Решение
<p>Распечатанная страница содержит деформированные символы.</p> 	<p>Используемый для печати носитель не соответствует требованиям НР.</p>	<p>Используйте другую, например высококачественную, бумагу, предназначенную для цветных лазерных принтеров. См. раздел Характеристики носителя.</p>
<p>Распечатанная страница скручена или имеет волны.</p> 	<p>Устройство не настроено на печать на требуемом типе носителя.</p>	<p>В окне драйвера принтера перейдите на вкладку Бумага и установите для параметра Тип значение, соответствующее типу бумаги, на которой выполняется печать. Скорость печати снижается при использовании более плотной бумаги.</p>
	<p>На пути прохождения бумаги происходит скручивание носителя.</p>	<p>Для выпрямления пути прохождения бумаги откройте заднюю крышку.</p>
	<p>Используемый для печати носитель не соответствует требованиям НР.</p>	<p>Используйте другую, например высококачественную, бумагу, предназначенную для цветных лазерных принтеров. См. раздел Характеристики носителя.</p>
<p>На распечатанной странице текст или графика перекошены.</p> 	<p>Возможно, носитель загружен неправильно.</p>	<p>Убедитесь, что бумага или другой носитель правильно загружены, направляющие прижаты к стопке не слишком плотно или не слишком слабо. См. раздел Загрузка в лотки.</p>
	<p>Используемый для печати носитель не соответствует требованиям НР.</p>	<p>Используйте другую, например высококачественную, бумагу, предназначенную для цветных лазерных принтеров. См. раздел Характеристики носителя.</p>

Неполадка	Причина	Решение
<p>Распечатанная страница содержит складки или морщины.</p> 	<p>Возможно, носитель загружен неправильно.</p>	<p>Переверните стопку бумаги во входном лотке, или попытайтесь развернуть бумагу во входном лотке на 180 градусов.</p> <p>Проверьте правильность загрузки носителя, а также убедитесь, что направляющие не слишком плотно, но и не слишком слабо прижаты к стопке носителя. См. раздел Загрузка в лотки.</p>
	<p>Используемый для печати носитель не соответствует требованиям НР.</p>	<p>Используйте другую, например высококачественную, бумагу, предназначенную для цветных лазерных принтеров. См. раздел Характеристики носителя.</p>
	<p>Скручивание носителя происходит в пути прохождения бумаги.</p>	<p>Для выпрямления пути прохождения бумаги откройте заднюю крышку.</p>
<p>Вокруг напечатанных символов появляется тонер.</p> 	<p>Возможно, носитель загружен неправильно.</p>	<p>Переверните стопку бумаги в лотке вверх другой стороной.</p>
	<p>Если вокруг символов рассеяно большое количество тонера, возможно, бумага имеет высокое сопротивление.</p>	<p>Используйте другую, например высококачественную, бумагу, предназначенную для цветных лазерных принтеров. См. раздел Характеристики носителя.</p>
<p>Изображение вверху страницы (сплошным черным цветом) появляется далее ниже по странице (в виде серого поля)</p> 	<p>Возможно, на печать изображения влияют параметры программы.</p>	<p>В программе измените тон (темноту) поля, в котором появляется повторяющееся изображение.</p> <p>В используемой программе поверните всю страницу на 180 градусов для печати сначала более светлого изображения.</p>
	<p>Возможно, на качество печати влияет порядок изображений.</p>	<p>Измените последовательность печати изображений. Например, расположите более светлое изображение сверху страницы, а темное внизу.</p>
	<p>Возможно, на качество печати влияет перенапряжение устройства.</p>	<p>Если дефект сохраняется при печати задания, выключите устройство на десять минут, а затем снова включите его для возобновления печати задания.</p>

Решение проблем печати цветных документов

В этом разделе описываются проблемы, которые могут возникнуть во время выполнения цветной печати.

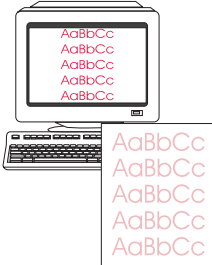
Неполадка	Причина	Решение
<p>Документ, который должен быть цветным, печатается только в черном цвете.</p> 	<p>В программе или драйвере принтера не выбран режим цветной печати.</p>	<p>В режиме печати установите вместо цветной печати печать в оттенках серого цвета.</p>
	<p>Возможно, в программе выбран неправильный драйвер принтера.</p>	<p>Выберите правильный драйвер принтера.</p>
	<p>Возможно, устройство не настроено должным образом.</p>	<p>Распечатайте страницу конфигурации. Если на странице конфигурации цвет не появился, обратитесь в службу поддержки клиентов HP. См. раздел Обслуживание и поддержка или вкладыш со сведениями о поддержке, который входит в комплект поставки устройства.</p>
<p>Не печатается один или несколько цветов или они неточно передаются.</p> 	<p>С картриджей не снята защитная лента.</p>	<p>Проверьте, удалена ли защитная лента с картриджем.</p>
	<p>Используемый носитель для печати не соответствует требованиям HP.</p>	<p>Используйте другую, например высококачественную, предназначенную для цветных лазерных принтеров. См. раздел Характеристики носителя.</p>
	<p>Влажность окружающей среды слишком высокая.</p>	<p>Проверьте, соответствует ли влажность окружающей среды установленному в характеристиках рабочему диапазону.</p>
	<p>В одном или нескольких картриджах заканчивается тонер. При использовании картриджей других производителей (не HP) на панели управления и в средстве Панель инструментов HP сообщения не отображаются.</p>	<p>Замените картридж, в котором заканчивается тонер. См. раздел Замена картриджа.</p>

Неполадка	Причина	Решение
<p>Цвета при печати распределяются неравномерно после загрузки нового картриджа.</p> 	<p>В другом картридже заканчивается тонер. При использовании картриджей других производителей (не HP) не выводится никаких уведомлений о том, что тонер заканчивается.</p>	<p>Проверьте, просмотрев сообщения на панели управления или в программе Панель инструментов HP, не заканчивается ли тонер в картридже, и замените картридж при необходимости.</p>
<p>Цвета на распечатанной странице отличаются от цветов изображения на экране.</p> 	<p>Цветопередача монитора компьютера отличается от цветопередачи при печати на этом устройстве.</p>	<p>Задайте параметр Согласование с экраном на вкладке Цвет драйвера принтера.</p>
<p>Цвета искажает установленный драйвер принтера.</p>	<p>Программное обеспечение, с помощью которого выполняется печать, представляет бледные цвета как белый цвет, а темные — как черный. Соответственно светлые или темные области не пропечатываются.</p>	<p>Распечатайте документ, используя другую программу или другой драйвер принтера. Например, если используется драйвер принтера PCL 6, попробуйте использовать драйвер PS.</p>
<p>Используемый носитель для печати не соответствует требованиям HP.</p>	<p>Используемый носитель для печати не соответствует требованиям HP.</p>	<p>По возможности не выполняйте печать документов, содержащих слишком светлые или слишком темные области.</p> <p>Используйте другую, например высококачественную, бумагу, предназначенную для цветных лазерных принтеров. См. раздел Характеристики носителя.</p>
<p>Одни и те же цвета на распечатанной странице выглядят по-разному.</p> 	<p>Используемый носитель для печати имеет слишком грубую поверхность.</p>	<p>Используйте гладкую бумагу или носитель, например высококачественную бумагу, предназначенную для цветных лазерных принтеров. Обычно качество печати выше на бумаге с более гладкой поверхностью. См. раздел Характеристики носителя.</p>

Неполадки с носителем

При возникновении проблем с бумагой или с носителем для печати следуйте рекомендациям, приведенным в этом разделе.

Рекомендации по использованию носителей для печати

- Для получения наилучших результатов убедитесь, что бумага имеет хорошее качество, не имеет разрезов, прорезей, разрывов, пятен, отслаивающихся частиц, пыли, складок, скрученных и загнутых краев.
- Для получения наилучшего качества цветной печати следует использовать гладкую бумагу. Обычно качество печати выше на носителях с более гладкой поверхностью. Дополнительные сведения см. в разделе [Характеристики носителя](#).
- Тип бумаги (например, высокосортная бумага или бумага, изготовленная из вторичного сырья), указан на ее упаковке.
- Не используйте носители, предназначенные для печати только на струйных принтерах. Используйте носители, предназначенные для печати на цветных лазерных принтерах.
- Не используйте фирменные бланки, напечатанные краской, неустойчивой к высоким температурам. Такого рода краски применяются в некоторых системах термографической печати.
- Не используйте тисненые бланки и бланки с рельефными изображениями.
- При печати на этом устройстве тонер закрепляется на носителе за счет давления и высокой температуры. Убедитесь в том, что используемая цветная бумага или печатные бланки изготовлены с применением чернил, устойчивых к температуре закрепления тонера (210 °C в течение 0,2 сек).

ПРЕДУПРЕЖДЕНИЕ

Если вышеперечисленные рекомендации не соблюдать, это может привести к замятию бумаги или повреждению устройства.

Устранение неполадок с носителем для печати

Следующие неполадки, если их не устранить, могут привести к ухудшению качества печати, возникновению замятий или повреждению устройства.

Неполадка	Причина	Решение
Плохое качество печати или спекание тонера	Бумага слишком влажная, слишком грубая, слишком плотная или слишком гладкая или это тисненая или дефектная бумага.	Попробуйте воспользоваться бумагой другого типа, гладкостью от 100 до 250 по Шеффилду, с содержанием влаги 4–6%.
Пропадание символов, замятие или скручивание	Бумага хранится неправильно.	Храните бумагу во влагонепроницаемой упаковке, не сгибая ее.
	Пачка бумаги не выровнена по краям.	Переверните бумагу.

Неполадка	Причина	Решение
Чрезмерное скручивание	Бумага слишком влажная, имеет неправильную ориентацию волокон или слишком короткие волокна.	Откройте задний выходной лоток или используйте бумагу с длинными волокнами.
	Бумага не выровнена по краям.	Переверните бумагу.
Замятие, повреждение устройства	Бумага имеет вырезы или перфорационные отверстия.	Используйте бумагу без вырезов и перфорации.
Неполадки при подаче	Края бумаги неровные.	Используйте высококачественную бумагу, предназначенную для цветных лазерных принтеров.
	Бумага не выровнена по краям.	Переверните бумагу.
	Бумага слишком влажная, слишком грубая, слишком плотная или слишком гладкая, имеет неправильную ориентацию волокон или слишком короткие волокна или это тисненая или дефектная бумага.	<p>Попробуйте воспользоваться бумагой другого типа, гладкостью от 100 до 250 по Шеффилду, с содержанием влаги 4–6%.</p> <p>Откройте задний выходной лоток или используйте бумагу с длинными волокнами.</p>
Перекося печатного изображения (изгиб)	Неправильно установлены направляющие носителя для печати.	Извлеките носитель из входного лотка, выровняйте стопку, а затем снова загрузите носитель во входной лоток. Отрегулируйте направляющие по ширине и длине используемого носителя и повторите печать.
При подаче захватывается несколько листов.	Лоток для носителей переполнен.	Уберите часть стопки носителей для печати из лотка. См. раздел Загрузка в лотки .
	Носитель для печати имеет неровную поверхность, на нем есть складки или другие повреждения.	Убедитесь в том, что на носителе нет морщин, складок или других повреждений. Попробуйте печатать на носителе из новой или другой упаковки.

Неполадка	Причина	Решение
Устройство не захватывает носитель из входного лотка.	Включен режим подачи вручную.	<ul style="list-style-type: none"> Если на экране панели управления устройства появилось сообщение Ручная подача, нажмите клавишу Ввод, чтобы начать печатать. Убедитесь, что не включен режим подачи вручную, и распечатайте задание еще раз.
	Захватывающий ролик загрязнен или поврежден.	Обратитесь в службу поддержки клиентов HP. См. раздел Обслуживание и поддержка или вкладыш со сведениями о поддержке, который входит в комплект поставки устройства.
	Регулятор длины бумаги в лотке 2 (только для модели HP Color LaserJet 2840 «все в одном») установлен в положение, не соответствующее размеру используемого носителя.	Установите регулятор длины бумаги в правильное положение.

Неполадки печати

Воспользуйтесь рекомендациями из этого раздела, если устройство не выполняет печать или печатает пустые страницы.

Неполадка	Причина	Решение
Распечатываются пустые страницы	С картриджей не удалена защитная лента.	Проверьте, удалена ли защитная лента с картриджем.
	В документе могут быть пустые страницы.	Проверьте, не содержит ли распечатываемый документ пустые страницы.
	Устройство неисправно.	Распечатайте страницу конфигурации для проверки устройства. См. раздел Страница конфигурации .
Страницы печатаются очень медленно	Цветные документы могут печататься медленнее.	Если цветная печать не требуется, задайте в драйвере принтера режим печати в оттенках серого. См. раздел Печать в оттенках серого цвета .
	Печать на некоторых типах носителей может выполняться медленнее.	Используйте для печати другой тип носителя.

Неполадка	Причина	Решение
Страницы не печатаются	Устройство неправильно захватывает бумагу.	См. раздел Неполадки с носителем .
	Произошло замятие носителя в устройстве.	Устраните замятие. См. раздел Устранение замятий .
	Кабель USB поврежден или неправильно подключен.	<ul style="list-style-type: none"> • Отключите и снова подключите кабель с обеих сторон. • Попробуйте распечатать документ, который ранее распечатывался. • Попробуйте воспользоваться другим кабелем USB.
	К компьютеру подключены другие устройства.	Устройство может не работать по одному порту USB вместе с другими устройствами. Если устройство подключено к одному порту вместе с внешним накопителем или сетевым переключателем, могут возникнуть перебои в работе устройства. Для того чтобы устройство работало, необходимо отключить другие устройства или использовать для подключения другой порт USB из числа имеющихся на компьютере.

Неполадки сканирования

В этом разделе описаны возможные неполадки сканирования и способы их устранения.

Неполадки сканирования изображений

В приведенной ниже таблице перечислены неполадки сканирования изображений и способы их устранения.

Неполадка	Причина	Решение
Плохое качество отсканированного изображения	В качестве оригинала используется копия или рисунок.	<ul style="list-style-type: none"> ● Попробуйте уменьшить формат изображения после сканирования, чтобы устранить «узоры». ● Распечатайте отсканированное изображение, чтобы проверить, улучшилось ли качество. ● Проверьте, соответствуют ли заданные параметры разрешения и цветопередачи изображению, которое сканируется. См. раздел Разрешение и цветопередача сканера. ● Для получения наилучших результатов используйте для сканирования планшет сканера, а не устройство автоматической подачи документов (АПД).
	Изображение на экране не точно соответствует качеству сканирования.	<ul style="list-style-type: none"> ● Попробуйте настроить монитор на отображение большего количества цветов (или оттенков серого). Обычно выполнить такую настройку можно, щелкнув на значке Экран на панели управления Windows. ● Попробуйте изменить параметры цветопередачи и разрешения в программном обеспечении сканера. См. раздел Разрешение и цветопередача сканера.
	Неправильно загружен оригинал.	При загрузке оригинала в устройство АПД пользуйтесь направляющими носителя. См. раздел Загрузка оригиналов в устройство автоматической подачи документов (АПД) .
	Стекло сканера загрязнено.	Очистите стекло сканера. См. раздел Очистка стекла сканера .
	Заданные параметры графики не подходят для сканирования данного документа.	Попробуйте изменить параметры графики. См. раздел Разрешение и цветопередача сканера .

Неполадка	Причина	Решение
Часть изображения не сканируется.	Неправильно загружен оригинал.	При загрузке оригинала в устройство АПД пользуйтесь направляющими носителя. См. раздел Загрузка оригиналов в устройство автоматической подачи документов (АПД) .
	Из-за цветного фона происходит слияние фона и изображения на переднем плане.	Попробуйте изменить настройки перед сканированием или увеличить изображение после сканирования. См. раздел Разрешение и цветопередача сканера .
	Длина оригинала превышает 381 мм.	Длина сканируемого изображения не должна превышать 381 мм при подаче из входного лотка устройства автоматической подачи документов (АПД). При подаче страниц большей длины сканирование прекращается. (При копировании длина документов может быть больше). <hr/> ПРЕДУПРЕЖДЕНИЕ Не вытягивайте оригинал из устройства АПД: это может привести к повреждению сканера или оригинала. См. раздел Замятие носителя в устройстве автоматической подачи документов (АПД) .
	Оригинал имеет слишком маленький размер.	Минимальный формат носителя, который можно сканировать с помощью планшета сканера, составляет 25 на 25 мм. Минимальный формат носителя, который можно сканировать с помощью устройства АПД, составляет 127 на 127 мм. Возможно, произошло замятие оригинала. См. раздел Замятие носителя в устройстве автоматической подачи документов (АПД) .
	Недопустимый размер носителя.	Убедитесь, что в параметрах сканирования задан подходящий формат входного носителя. См. раздел Разрешение и цветопередача сканера .

Неполадка	Причина	Решение
Сканирование выполняется слишком долго.	Задан слишком высокий уровень разрешения или цветопередачи.	Измените параметры разрешения и цветопередачи, так чтобы они соответствовали цели сканирования. См. раздел Разрешение и цветопередача сканера .
	В программном обеспечении задано цветное сканирование.	По умолчанию задано цветное сканирование, на выполнение которого требуется больше времени, даже если сканируется черно-белое изображение. Если изображение получено с помощью TWAIN или WIA, можно изменить параметры так, чтобы сканирование оригинала выполнялось в оттенках серого или в черно-белом режиме. Дополнительные сведения см. в справке программного обеспечения устройства.
	До начала сканирования было отправлено задание на печать или копирование.	Если до начала сканирования было отправлено задание на печать или копирование, сканирование начнется только в том случае, если сканер свободен. Однако при этом скорость сканирования может снизиться, так как принтер и сканер используют память устройства одновременно.

Неполадки с качеством сканирования

В этом разделе содержатся сведения о том, как можно улучшить качество сканирования путем предотвращения или устранения неполадок.

Предотвращение неполадок

Улучшить качество копирования или сканирования можно, следуя указанным ниже рекомендациям.

- Для сканирования используйте планшет сканера, а не входной лоток устройства автоматической подачи документов (АПД).
- Используйте оригиналы высокого качества.
- Правильно загружайте носитель для печати. Если загрузить носитель неправильно, он может перекоситься, и изображение получится нечетким. Дополнительные сведения см. в разделе [Загрузка в лотки](#).
- Задайте параметры программного обеспечения в соответствии с тем, как будет использоваться сканированная страница. Дополнительные сведения см. в разделе [Разрешение и цветопередача сканера](#).

- Если в устройство часто подается более одного листа одновременно, возможно, необходимо заменить подающую пластину. Обратитесь в службу поддержки клиентов HP. См. [Обслуживание и поддержка](#) или вкладыш, который входит в комплект поставки принтера.
- Для защиты оригиналов используйте готовую или самодельную подложку.

Устранение неполадок с качеством сканирования

Неполадка	Причина	Решение
Пустые страницы	Оригинал загружен не той стороной.	<p>Поместите во входной лоток устройства автоматической подачи документов (АПД) стопку оригиналов верхним краем к устройству АПД. Лицевая сторона стопки носителя должна быть направлена вверх. При этом первая страница для сканирования должна быть сверху стопки.</p> <p>Поместите оригинал на планшет сканера сканируемой стороной вниз, придвинув левый верхний угол документа к правому нижнему углу стекла.</p>
Слишком светлое или слишком темное изображение	Параметры разрешения и цветопередачи заданы неправильно.	Проверьте, правильно ли заданы параметры разрешения и цветопередачи. См. раздел Разрешение и цветопередача сканера .
Нежелательные линии	На планшет сканера попали чернила, клей, корректирующая жидкость или другие посторонние вещества.	Очистите поверхность планшета сканера. См. раздел Очистка стекла сканера .
	Стекло устройства АПД загрязнено.	Очистите стекло устройства АПД. См. раздел Очистка стекла сканера .
Черные точки или штрихи	На планшет сканера попали чернила, клей, корректирующая жидкость или другие посторонние вещества.	Очистите поверхность планшета сканера. См. раздел Очистка стекла сканера .
Нечеткий текст	Параметры разрешения и цветопередачи заданы неправильно.	Проверьте, правильно ли заданы параметры разрешения и цветопередачи. См. раздел Разрешение и цветопередача сканера .

Неполадки копирования

В этом разделе описаны возможные неполадки копирования и способы их устранения.

Предотвращение неполадок

Улучшить качество копирования можно, следуя указанным ниже рекомендациям.

- Для копирования используйте планшет сканера. Это позволит получить копии более высокого качества, чем при копировании с помощью устройства автоматической подачи документов (АПД).
- Используйте качественные оригиналы.
- Правильно загружайте носитель для печати. Если загрузить носитель неправильно, он может перекоситься, изображение получится нечетким, и распознавание отсканированного изображения средствами OCR будет затруднено. Дополнительные сведения см. в разделе [Загрузка документов для сканирования](#).
- Для защиты оригиналов используйте готовую или самодельную подложку.

Примечание

Используйте носитель, соответствующий требованиям HP. Постоянно возникающие неполадки с подачей при использовании носителя, соответствующего требованиям HP, свидетельствуют об износе копировальной/подающей пластины. Обратитесь в службу поддержки клиентов HP. См. [Обслуживание и поддержка](#) или вкладыш, который входит в комплект поставки принтера.

Неполадки с изображением

Неполадка	Причина	Решение
Копии пустые или очень бледные	В одном или нескольких картриджах заканчивается тонер.	Замените картридж, в котором заканчивается тонер. См. раздел Замена картриджа .
	Используется оригинал плохого качества.	Иногда при копировании слишком светлых или поврежденных документов даже настройка контрастности не позволяет получить копию хорошего качества. Если возможно, найдите оригинал более высокого качества.
	Используется оригинал с цветным фоном.	Из-за цветного фона может произойти слияние фона и изображения на переднем плане или оттенок фон может измениться. Если возможно, используйте оригиналы без цветного фона.

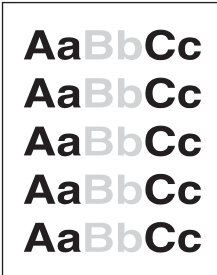
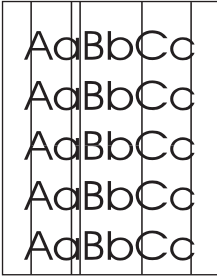
Неполадка	Причина	Решение
<p>На копиях появляются вертикальные белые или бледные полосы.</p> 	Используемый для печати носитель не соответствует требованиям НР.	Используйте носитель, соответствующий требованиям НР. См. раздел Характеристики носителя .
	В одном или нескольких картриджах заканчивается тонер.	Замените картридж, в котором заканчивается тонер. См. раздел Замена картриджа .
<p>На копиях появляются нежелательные линии.</p> 	Неправильно установлен лоток 1.	Убедитесь, что лоток 1 установлен правильно.
	Планшет сканера или стекло устройства АПД загрязнены.	Очистите планшет сканера или стекло устройства АПД. См. раздел Очистка стекла сканера .
	На поверхности светочувствительного барабана в картридже появились царапины.	Установите новый картридж производства НР. См. раздел Замена картриджа .
<p>На копиях появляются черные точки или штрихи.</p>	В устройство автоматической подачи документов (АПД) или на планшет сканера попали чернила, клей, корректирующая жидкость или другие посторонние вещества.	Очистите устройство. См. раздел Очистка устройства .
<p>Слишком светлые или слишком темные копии.</p>	Неправильно заданы параметры в драйвере принтера или в программном обеспечении устройства.	Убедитесь, что параметры качества заданы правильно. См. раздел Настройка качества копирования . Дополнительные сведения об изменении параметров см. в справке программного обеспечения устройства.
<p>Нечеткий текст.</p>	Неправильно заданы параметры в драйвере принтера или в программном обеспечении устройства.	Убедитесь, что параметры качества заданы правильно. См. раздел Настройка качества копирования . Дополнительные сведения об изменении параметров см. в справке программного обеспечения устройства.

Неполадки с носителем

Неполадка	Причина	Решение
Плохое качество печати или спекание тонера	Бумага слишком влажная, слишком грубая, слишком плотная или слишком гладкая или это тисненая или дефектная бумага.	Попробуйте воспользоваться бумагой другого типа, гладкостью от 100 до 250 по Шеффилду, с содержанием влаги 4–6%.
Пропадание символов, замятие или скручивание	Бумага хранится неправильно.	Храните бумагу во влагонепроницаемой упаковке, не сгибая ее.
	Пачка бумаги не выровнена по краям.	Переверните бумагу.
Чрезмерное скручивание	Бумага слишком влажная, имеет неправильную ориентацию волокон или слишком короткие волокна.	Откройте задний выходной лоток или используйте бумагу с длинными волокнами.
	Бумага не выровнена по краям.	Переверните бумагу.
Замятие, повреждение устройства	Бумага имеет вырезы или перфорационные отверстия.	Используйте бумагу без вырезов и перфорации.
Неполадки при подаче	Края бумаги неровные.	Используйте высококачественную бумагу, предназначенную для цветных лазерных принтеров.
	Бумага не выровнена по краям.	Переверните бумагу.
	Бумага слишком влажная, слишком грубая, слишком плотная или слишком гладкая, имеет неправильную ориентацию волокон или слишком короткие волокна или это тисненая или дефектная бумага.	Попробуйте воспользоваться бумагой другого типа, гладкостью от 100 до 250 по Шеффилду, с содержанием влаги 4–6%. Откройте задний выходной лоток или используйте бумагу с длинными волокнами.
Перекося (изгиб) изображения при печати	Неправильно установлены направляющие носителя для печати.	Извлеките носитель из входного лотка, выровняйте стопку, а затем снова загрузите носитель во входной лоток. Отрегулируйте направляющие по ширине и длине используемого носителя и повторите печать.

Неполадка	Причина	Решение
Подается сразу несколько листов.	Лоток для носителей переполнен.	Уберите часть стопки носителей для печати из лотка. См. раздел Загрузка в лотки .
	Носитель для печати имеет неровную поверхность, на нем есть складки или другие повреждения.	Убедитесь в том, что на носителе нет морщин, складок или других повреждений. Попробуйте печатать на носителе из новой или другой упаковки.
Устройство не захватывает носитель из входного лотка.	Включен режим подачи вручную.	<ul style="list-style-type: none"> Если на экране панели управления устройства появилось сообщение Ручная подача, нажмите клавишу Ввод, чтобы начать печатать. Убедитесь, что не включен режим подачи вручную, и распечатайте задание еще раз.
	Захватывающий ролик загрязнен или поврежден.	Обратитесь в службу поддержки клиентов HP. См. раздел Обслуживание и поддержка или вкладыш со сведениями о поддержке, который входит в комплект поставки устройства.
	Регулятор длины бумаги в лотке 2 (только для модели HP Color LaserJet 2840 «все в одном») установлен в положение, не соответствующее размеру используемого носителя.	Установите регулятор длины бумаги в правильное положение.

Неполадки печати

Неполадка	Причина	Решение
Копии не выводятся.	Входной лоток пуст.	Загрузите носитель в устройство. Дополнительные сведения см. в разделе Загрузка документов для сканирования .
	Неправильно загружен оригинал.	Загрузите оригинал в устройство автоматической подачи документов (АПД) коротким краем вперед и сканируемой стороной вверх. Поместите оригинал на планшет сканера сканируемой стороной вниз, придвинув левый верхний угол документа к правому нижнему углу стекла.
Копии получаются пустыми.	С картриджа не удалена защитная лента.	Извлеките картридж из устройства и удалите защитную ленту, затем снова вставьте картридж.
	Неправильно загружен оригинал.	Загрузите оригинал в устройство автоматической подачи документов (АПД) коротким краем вперед и сканируемой стороной вверх. Поместите оригинал на планшет сканера сканируемой стороной вниз, придвинув левый верхний угол документа к правому нижнему углу стекла.
	Используемый для печати носитель не соответствует требованиям HP.	Используйте носитель, соответствующий требованиям HP. См. раздел Характеристики носителя .
	В одном или нескольких картриджах заканчивается тонер.	Замените картридж, в котором заканчивается тонер. См. раздел Замена картриджа .
Выполнена копия другого документа.	В устройство загружен какой-либо документ.	Извлеките документы из устройства АПД.
Копии получаются меньшего размера, чем оригинал.	Причина уменьшения формата изображения — настройка параметров программного обеспечения.	Дополнительные сведения об изменении параметров см. в справке Панель инструментов HP.

Неполадки с факсом

В этом разделе описаны возможные неполадки с факсом и способы их устранения.

Проблемы с получением факсов

Для устранения неполадок с получением факсов обращайтесь к таблице, приведенной в данном разделе.

Примечание

Для обеспечения правильной работы устройства необходимо использовать поставляемый с ним факсимильный кабель.

Неполадка	Причина	Решение
Устройство не принимает факсы с добавочного телефона.	Использование добавочного телефона запрещено в настройках.	Сведения об изменении этого параметра см. в разделе Получение факсов с помощью дополнительного телефона .
	Факсимильный кабель ненадежно подключен.	Проверьте подключение факсимильного кабеля к телефонному разъему и к устройству (или к другому устройству, подключенному к данному устройству). Последовательно нажмите клавиши 1-2-3 (только для режима тонального набора), подождите три секунды, а затем положите трубку.
	Неправильно задан режим набора номера или неправильно установлен добавочный телефон.	Убедитесь, что режим набора номера в устройстве — Тональный . См. раздел Выбор режима набора номера — тональный или импульсный . Убедитесь, что на добавочном телефоне тоже установлен тональный режим набора номера.

Неполадка	Причина	Решение
Устройство не отвечает на входящие факсимильные вызовы.	Установлен режим ответа Вручную .	Если установлен режим ответа Вручную , устройство не будет отвечать на вызовы автоматически. Следует вручную запустить процесс получения факса. Дополнительные сведения см. в разделе Настройка режима ответа .
	Возможно, неверно задан параметр числа звонков до ответа.	Уточните, какой параметр числа звонков до ответа задан в устройстве. Сведения о том, какие параметры необходимо задать, см. в разделе Изменение настройки числа звонков до ответа .
	Функция мелодии звонка ответа включена, но не выполняется. Или выполняется, но неправильно.	Проверьте параметры мелодии звонка, чтобы убедиться, что они заданы правильно. См. раздел Изменение мелодии звонка для ответа на вызов .
	Факсимильный кабель подключен неправильно или неисправен.	Сведения о проверке подключения см. в руководстве по началу работы. Убедитесь, что используется факсимильный кабель, поставленный с данным устройством.
	Устройство не распознает сигналы входящего факса из-за того, что автоответчиком воспроизводится голосовое сообщение.	Перезапишите сообщение автоответчика, оставив по крайней мере двухсекундную паузу в начале сообщения.
	К телефонной линии подключено слишком много устройств.	К одной телефонной линии можно подключать не более трех устройств. Попробуйте отключить последнее устройство и проверьте, как работает факсимильный аппарат. Если факс по-прежнему не работает, продолжайте по одному отключать подключенные устройства, каждый раз выполняя проверку факса.
	Телефонная линия неисправна.	<p>Выполните одно из следующих действий.</p> <ul style="list-style-type: none"> ● Увеличьте громкость на устройстве и нажмите клавишу ОТПРАВИТЬ ФАКС на панели управления. Если тональный сигнал слышен, телефонная линия работает. ● Отключите устройство от телефонной розетки и подключите телефон. Попробуйте сделать звонок по телефону, чтобы убедиться, что телефонная линия работает.

Неполадка	Причина	Решение
Устройство не отвечает на входящие факсимильные вызовы.	Служба передачи голосовых сообщений мешает устройству принимать вызовы.	<p>Выполните одно из следующих действий.</p> <ul style="list-style-type: none"> ● Отключите службу передачи голосовых сообщений. ● Выделите отдельную линию для факсимильных вызовов. ● Задайте в устройстве режим ответа Вручную. При режиме ответа вручную необходимо самостоятельно запускать процедуру приема факса. Дополнительные сведения см. в разделе Настройка режима ответа. ● Оставьте устройство в автоматическом режиме, но укажите число звонков до ответа для факса меньше, чем аналогичный параметр для голосовой почты (см. раздел Изменение настройки числа звонков до ответа). Устройство будет отвечать на все входящие вызовы.
	В устройстве закончилась бумага, и память переполнена.	Загрузите бумагу для печати во входной лоток. Нажмите клавишу Ввод . Устройство распечатает все факсы, сохраненные в памяти, затем возобновит прием факсимильных вызовов.
Факсы не печатаются.	Входной лоток пуст.	Загрузите во входной лоток бумагу или другой носитель для печати. Все факсы, полученные во время отсутствия бумаги во входном лотке, хранятся в памяти и будут выведены на печать, как только бумага будет загружена в лоток.
	Задан параметр получения факсов на ПК, и факсы принимаются компьютером.	Проверьте, не принимаются ли факсы компьютером. См. раздел Прием факсов на компьютер .
Факсы распечатываются на двух страницах вместо одной.	Неправильно задан параметр автоуменьшения.	Включите функцию автоуменьшения. См. раздел Изменение параметров автоуменьшения для входящих факсов .
	Оригиналы получаемых факсов напечатаны на носителе большего размера.	Отрегулируйте параметры автоуменьшения, чтобы получаемые факсы печатались на одной странице. См. раздел Изменение параметров автоуменьшения для входящих факсов .

Неполадка	Причина	Решение
Полученные факсы отпечатаны слишком бледно или только на одной половине страницы.	В устройстве закончился тонер, когда факс выводился на печать.	Устройство сохраняет в памяти последние напечатанные факсы. (Количество факсов, сохраненных в памяти для возможной повторной печати, определяется объемом доступной памяти). Как можно скорее замените печатающий картридж, затем распечатайте факс. См. раздел Повторная печать факса .
	Оригинал отправленного факса был слишком бледен.	Обратитесь к отправителю факса и попросите его еще раз прислать факс после изменения параметров.

Проблемы с отправкой факсов

Для устранения неполадок с отправкой факса обращайтесь к данной таблице.

Неполадка	Причина	Решение
Прекращается подача документа в процессе передачи факса.	Длина загружаемой страницы не должна превышать 381 мм. Передача более длинной страницы останавливается на отметке 381 мм (15 дюймов).	Напечатайте документ на носителе меньшего размера. Если не произошло замятие и прошло меньше одной минуты, подождите немного и нажмите клавишу ОТМЕНА . Если произошло замятие, см. раздел Устранение замятий . Затем повторно отправьте факс.
	Если размер носителя, на котором напечатан отправляемый факсом документ, слишком мал, может произойти замятие в устройстве автоматической подачи документов (АПД).	Используйте планшет сканера. Минимальный формат носителя для загрузки в АПД: 127 на 127 мм. Если произошло замятие, см. раздел Устранение замятий . Затем повторно отправьте факс.

Неполадка	Причина	Решение
Происходит остановка при отправке факсов.	Факсимильный аппарат, на который отправляется факс, неисправен.	Попробуйте отправить факс на другой факсимильный аппарат.
	Неисправна телефонная линия.	<p>Выполните одно из следующих действий.</p> <ul style="list-style-type: none"> ● Увеличьте громкость на устройстве и нажмите клавишу ОТПРАВИТЬ ФАКС на панели управления. Если тональный сигнал слышен, телефонная линия работает. ● Отключите устройство от телефонной розетки и подключите к розетке телефон. Попробуйте сделать звонок по телефону, чтобы убедиться, что телефонная линия работает.
	Возможно, взаимодействие факсимильных аппаратов прервалось из-за ошибки взаимодействия.	Измените параметр повторного набора при ошибке взаимодействия на Вкл. (см. раздел Изменение параметра повторного набора при ошибке факсимильного взаимодействия).

Неполадка	Причина	Решение
Устройство только принимает факсы, но не отправляет их.	Если устройство подключено к корпоративной АТС, существует вероятность, что оно не может обнаружить тональный сигнал в линии, который генерируется системой РВХ.	Отключите параметр обнаружения тонального сигнала. См. раздел Изменение настройки обнаружения сигнала линии .
	Низкое качество телефонного соединения.	Повторите попытку позже.
	Факсимильный аппарат, на который отправляется факс, неисправен.	Попробуйте отправить факс на другой факсимильный аппарат.
	Неисправна телефонная линия.	<p>Выполните одно из следующих действий.</p> <ul style="list-style-type: none"> • Увеличьте громкость на устройстве и нажмите клавишу ОТПРАВИТЬ ФАКС на панели управления. Если тональный сигнал слышен, телефонная линия работает. • Отключите устройство от телефонной розетки и подключите к ней телефон. Попробуйте сделать звонок по телефону, чтобы убедиться, что телефонная линия работает.
Продолжается набор исходящих факсимильных вызовов.	Устройство автоматически повторяет набор номера факса-получателя, если параметр повторного набора установлен в значение Вкл.	Чтобы остановить повторный набор, нажмите клавишу ОТМЕНА . Сведения о том, как отменить отложенное задание на отправку факса см. в разделе Отмена задания факса . Сведения о том, как изменить параметр повторного набора, см. в разделе Изменение параметров повторного набора .

Неполадка	Причина	Решение
Отправляемые факсы не доходят до принимающего факсимильного аппарата.	Принимающий факсимильный аппарат отключен или находится в состоянии ошибки, например, в нем закончилась бумага.	Позвоните получателю, чтобы убедиться, что аппарат включен и готов к приему факсов.
	Оригинал загружен неправильно.	Проверьте правильность загрузки оригинального документа во входной лоток устройства АПД или размещения на планшете сканера. См. раздел Загрузка в лотки
	Факс может находиться в памяти в течение времени ожидания повторного набора номера, который был занят. Возможно, производится выполнение других задач, приоритет которых выше, или для этого факса установлен параметр отложенной отправки.	Если задание на отправку факса находится в памяти по одной из этих причин, в журнале факса появится соответствующая запись. Распечатайте журнал активности факса (см. раздел Печать журнала активности факса) и проверьте столбец Status , чтобы определить, какое задание находится в режиме ожидания (надпись Pending).
На отправляемых факсах в конце каждой страницы появляется полоска с серым фоном.	Факс отправляется с планшета сканера, при этом неправильно задан формат стеклянной рамки факса.	Проверьте, правильно ли настроен этот параметр. См. раздел Изменение настройки размеров стеклянной рамки по умолчанию .
На каждой странице, распечатываемой факсом-получателем, не пропечатывается нижняя часть.	Факс отправляется с планшета сканера, при этом неправильно задан формат стеклянной рамки факса.	Проверьте, правильно ли настроен этот параметр. См. раздел Изменение настройки размеров стеклянной рамки по умолчанию .

Неполадки с голосовыми вызовами

Неполадка	Причина	Решение
Не удается принимать голосовые вызовы на телефон или автоответчик, подключенный к линии.	Факсимильный кабель ненадежно подключен.	Сведения о проверке подключения см. в руководстве по началу работы. Факсимильное устройство должно быть первым устройством, подключенным к телефонной линии.
	Неправильно установлены параметры режима ответа или числа звонков до ответа.	Сведения о том, какие параметры необходимо выбрать, см. в разделах Настройка режима ответа и Изменение настройки числа звонков до ответа . Число звонков до ответа у факсимильного аппарата должно быть больше, чем у автоответчика.
	Автоответчик или телефон неисправны.	Подсоедините телефон или автоответчик напрямую к телефонной линии и проверьте, работают ли они.

Неполадки с носителем

Для устранения неполадок с носителями для печати используйте рекомендации, указанные в этой таблице.

Примечание

Сведения об устранении замятий см. в разделе [Устранение замятий](#).

Неполадка	Причина	Решение
Перекося изображения при печати	Лоток для носителей переполнен.	Уберите часть стопки носителей для печати из входного лотка.
	Направляющие носителей установлены неправильно, повреждены или отсутствуют.	Проверьте, не установлены ли направляющие слишком плотно или слишком слабо по отношению к бумаге. Проверьте наличие неисправных направляющих или убедитесь в их отсутствии и замените их, если необходимо.
	Используемый для печати носитель не соответствует требованиям НР.	Используйте носитель, соответствующий требованиям НР. См. раздел Характеристики носителя .

Неполадка	Причина	Решение
Складки на страницах или страницы скручены.	Используемый для печати носитель не соответствует требованиям НР.	Используйте носитель, соответствующий требованиям НР. См. раздел Характеристики носителя .
	Возможно, носитель портится при прохождении внутри устройства.	Откройте крышку прямого прохождения носителя на задней панели устройства и используйте его.
	Носитель неправильно хранится.	По возможности храните носитель в запечатанной упаковке при комнатной температуре.
	Носитель слишком долго находился во входном лотке.	Переверните пачку носителя в лотке или поверните ее на 180 градусов.

Неполадки печати

Неполадка	Причина	Решение
Факсы передаются или принимаются с очень низкой скоростью.	Отправляемый факсом документ имеет сложную структуру, например содержит много изображений.	Сложные факсы требуют больше времени для отправки или получения. Можно увеличить скорость передачи, если разбить длинный факс на несколько заданий и уменьшить разрешение.
	Возможно, у принимающего факсимильного аппарата низкая скорость модема.	Устройство отправляет факсы с той же скоростью, какую поддерживает принимающий факсимильный аппарат.
	Установлено очень высокое разрешение отправляемого или принимаемого факса.	При приеме такого факса попросите отправителя уменьшить разрешение и затем повторно отправить факс. При отправке такого факса уменьшите разрешение и затем повторно отправьте его. Для изменения параметра по умолчанию см. раздел Настройка параметров контрастности по умолчанию .
	Неисправна телефонная линия.	Прервите факсимильное соединение и снова отправьте факс. Необходимо, чтобы специалисты с телефонной станции проверили телефонную линию.
	Выполняется отправка факса через международный вызов.	Следует выделять больше времени на передачу международных факсов.
Журнал активности факса или отчеты о факсимильных вызовах выводятся на печать в нежелательное время.	Неправильная настройка журнала активности факса или отчетов о факсимильных вызовах.	Распечатайте страницу конфигурации и проверьте, когда должны печататься отчеты. Сведения о том, как настроить время печати отчетов и журналов см. в разделах Установка автоматической печати журнала активности факса или Настройка времени печати отчетов о факсимильных вызовах .
Громкость звука устройства слишком высокая или слишком тихая.	Возможно, неправильно установлена громкость.	См. раздел Использование регуляторов громкости устройства .

Неполадки с картой памяти

В этом разделе описаны возможные неполадки сканирования и способы их устранения.

Примечание

Сведения о сообщениях об ошибках, отображаемых на панели управления при печати с карты памяти, см. в разделе [Сообщения панели управления](#).

Отсутствуют нужные файлы или файлы отсутствуют вообще

Для устранения неполадок с файлами на карте памяти используйте рекомендации этой таблицы.

Неполадка	Причина	Решение
Устройству не удается обнаружить файлы на карте памяти.	Карта памяти не установлена или установлена неправильно.	Убедитесь, что карта памяти вставлена правильно. См. раздел Установка карты памяти .
	Файлы имеют формат, не поддерживаемый данным устройством.	С помощью панели управления устройства можно печатать файлы только формата sRGB JPEG. Для печати файлов в других форматах необходимо использовать компьютер и соответствующее программное обеспечение.
	Вставлено несколько карт памяти.	Чтобы устройство обнаружило файлы в формате JPEG, нужно вставлять только одну карту памяти. Убедитесь, что вставлена только одна карта памяти.

Не печатается индексная страница

Для устранения неполадок с индексной страницей используйте рекомендации этой таблицы.

Неполадка	Причина	Решение
Индексная страница не печатается.	Карта памяти была извлечена до того, как устройство начало печатать индексную страницу.	Вставьте карту памяти и повторно напечатайте индексную страницу.
	Вставлено несколько карт памяти.	Чтобы устройство обнаружило файлы в формате JPEG, нужно вставлять только одну карту памяти. Убедитесь, что вставлена только одна карта памяти.
	В одном или нескольких картриджах заканчивается тонер.	Замените картридж, в котором заканчивается тонер. См. раздел Замена картриджа .

Не печатается лист пробных отпечатков.

Для устранения неполадок с листом пробных отпечатков используйте рекомендации этой таблицы.

Неполадка	Причина	Решение
Лист пробных отпечатков не печатается.	Карта памяти была извлечена до того, как устройство начало печатать лист пробных отпечатков.	Вставьте карту памяти и повторно напечатайте лист пробных отпечатков.
	Вставлено несколько карт памяти.	Чтобы устройство обнаружило файлы в формате JPEG, нужно вставлять только одну карту памяти. Убедитесь, что вставлена только одна карта памяти.
	В одном или нескольких картриджах заканчивается тонер.	Замените картридж, в котором заканчивается тонер. См. раздел Замена картриджа .

Лист пробных отпечатков не удается отсканировать

Для устранения неполадок сканирования листа пробных отпечатков используйте рекомендации этой таблицы.

Неполадка	Причина	Решение
Лист пробных отпечатков сканируется неправильно.	Планшет сканера загрязнен.	Очистите стекло планшета сканера. См. раздел Очистка стекла сканера .
	В устройство автоматической подачи (АПД) загружен какой-либо документ.	Извлеките из устройства АПД документы.
	Сканеру не удается считать выбранные фотографии. Описанные функции оптимизированы и проверены для работы с расходными материалами HP (результат применения данных функций зависит от типа используемых цветовых оттенков).	Убедитесь, что кружки закрашены достаточно для того, чтобы сканер мог считать их.
	Лист отпечатков загружен неправильно.	Поместите оригинал на планшет сканера сканируемой стороной вниз, придвинув левый верхний угол документа к правому нижнему углу стекла. Устройство не будет сканировать лист пробных отпечатков из устройства АПД.

Неполадки печати фотографий

Для устранения неполадок печати фотографий используйте рекомендации этой таблицы.

Неполадка	Причина	Решение
Печатаются не те фотографии, которые требуются.	Вставлена другая карта памяти.	Убедитесь, что вставлена нужная карта памяти. См. раздел Установка карты памяти .
	Выбран ошибочный номер фотографии на карте памяти.	Если не удастся вспомнить номер фотографии, которую требуется напечатать, напечатайте индексную страницу. См. раздел Печать индексной страницы .

Неполадка	Причина	Решение
Фотография не печатается.	Входной лоток пуст.	Загрузите носитель для печати во входной лоток.
	Карта памяти была извлечена до того, как устройство начало печатать фотографию.	Вставьте карту памяти и повторно напечатайте фотографию.
	Лист пробных отпечатков перекошен.	Убедитесь в правильном расположении направляющих бумаги во входном лотке. Повторно напечатайте лист пробных отпечатков. Убедитесь, что изображения на листе правильно выровнены, а затем повторно выберите изображения для печати.
	Лист пробных отпечатков неправильно выровнен на стекле сканера.	Выровняйте лист пробных отпечатков на планшете сканера, положив его лицевой стороной вниз и придвинув левый верхний угол документа к правому нижнему углу стекла.
Напечатанная фотография имеет низкое качество.	Фотография из файла имеет низкое качество.	Попробуйте улучшить качество фотографии с помощью соответствующего программного обеспечения, а затем распечатайте фотографию с компьютера.
	Параметры, заданные в принтере по умолчанию, не позволяют печатать фотографии с высоким качеством.	Используйте соответствующее программное обеспечение для печати фотографии с требуемыми параметрами.
Неправильный формат фотографии.	Печать с помощью панели управления не позволяет использовать соответствующий размер.	Попробуйте изменить размер фотографии с помощью соответствующего программного обеспечения, а затем распечатайте фотографию с компьютера.
	Выбран неправильный размер.	Убедитесь, что на панели управления устройства заданы правильные параметры.

Неполадка	Причина	Решение
<p>Не удается редактировать, сохранить или удалить изображения на карте памяти.</p>	<p>Устройству не удается осуществить чтение карты памяти.</p>	<p>Убедитесь, что карта памяти установлена правильно и что ее тип поддерживается устройством. См. раздел Установка карты памяти.</p> <hr/> <p>Примечание</p> <p>Невозможно редактировать файлы на карте памяти с помощью панели управления устройства. Используйте соответствующее программное обеспечение для редактирования, удаления или сохранения изображений.</p> <hr/>
<p>Сканеру не удается считать лист пробных отпечатков.</p>	<p>В устройстве используются компоненты сторонних производителей (не HP). Описанные функции оптимизированы и проверены для работы с расходными материалами HP (результат применения данных функций зависит типа используемых цветовых оттенков).</p>	<p>Используйте соответствующее программное обеспечение для того, чтобы распечатать фотографию с компьютера.</p> <p>Распечатайте фотографии напрямую с карты памяти с помощью панели управления.</p> <p>Установите компоненты производства HP и напечатайте лист пробных отпечатков повторно.</p>

Средства устранения неполадок

В этом разделе описаны средства, помогающие устранить неполадки устройства.

Страницы и отчеты

В этом разделе описаны страницы и отчеты, с помощью которых можно определить и устранить неполадку устройства.

Демонстрационная страница

Чтобы распечатать демонстрационную страницу, выполните следующие действия.

1. В меню панели управления нажимайте клавишу **Меню** до тех пор, пока не появится меню **Отчеты**, а затем нажмите клавишу **Ввод**.
2. Нажимайте клавишу **<** или **>**, пока не появится **Демонстрационная страница**, а затем нажмите клавишу **Ввод**.

Страница конфигурации

На странице конфигурации перечислены текущие параметры устройства, а также его свойства. Страницу конфигурации можно также распечатать с помощью устройства или Панель инструментов НР. Чтобы распечатать страницу конфигурации с помощью устройства, выполните следующие действия.

1. На панели управления устройством нажмите клавишу **Меню**.
2. С помощью клавиши **<** или **>** выберите **Отчеты**, а затем нажмите клавишу **Ввод**.
3. С помощью клавиши **<** или **>** выберите **Отчет о конфигурации**, а затем нажмите клавишу **Ввод**.

Дополнительные сведения о странице конфигурации см. в разделе [Страница конфигурации](#).

Страница состояния расходных материалов

На странице состояния расходных материалов отображается уровень оставшегося расходного материала в картриджах НР и барабанах передачи изображений НР. Здесь также приводятся сведения о числе оставшихся страниц, числе распечатанных страниц и другие сведения о расходных материалах. Страницу состояния расходных материалов можно также распечатать с помощью устройства или Панель инструментов НР. Для распечатки с помощью устройства выполните следующие действия.

1. В меню панели управления нажмите клавишу **Меню**.
2. С помощью клавиши **<** или **>** выберите **Отчеты**, а затем нажмите клавишу **Ввод**.
3. С помощью клавиши **<** или **>** выберите **Состояние расх. материалов**, а затем нажмите клавишу **Ввод**.

Дополнительную информацию о работе со страницей состояния расходных материалов см. в разделе [Страница состояния расходных материалов](#).

Отчеты факса

В этом разделе описаны отчеты факса, с помощью которых можно определить и устранить неполадки с устройством.

Примечание

Дополнительные сведения см. в разделе [Отчеты и журналы факса](#).

Журнал активности факса

Журнал активности факса содержит информацию о 40 последних принятых, отправленных или удаленных факсах, а также обо всех ошибках.

Печать журнала активности факса

1. На панели управления устройства нажмите клавишу **Меню**.
2. С помощью клавиши **<** или **>** выберите **Отчеты**, а затем нажмите клавишу **Ввод**.
3. С помощью клавиши **<** или **>** выберите **Журнал активности факса**, а затем нажмите клавишу **Ввод**.
4. Нажмите **Ввод** для выбора **Напечатать журнал**. При этом происходит выход из меню параметров и распечатывается журнал.

Отчет о факсимильных вызовах

Отчет о факсимильных вызовах — это краткий отчет о состоянии последнего принятого или отправленного факса.

Печать отчета о факсимильных вызовах

1. На панели управления устройства нажмите клавишу **Меню**.
2. С помощью клавиши **<** или **>** выберите **Отчеты**, а затем нажмите клавишу **Ввод**.
3. С помощью клавиши **<** или **>** выберите **Отчет о передаче факса**, а затем нажмите клавишу **Ввод**.
4. Нажмите **Ввод** для выбора **Напечатать отчет**. При этом выполняется выход из параметров меню и распечатывается отчет.

Отчет телефонной книги

Отчет телефонной книги содержит список номеров факсов, соответствующих клавишам «одного нажатия» и записям ускоренного и группового набора.

Печать отчета телефонной книги

1. На панели управления устройства нажмите клавишу **Меню**.
2. С помощью клавиши **<** или **>** выберите **Отчеты**, а затем нажмите клавишу **Ввод**.
3. С помощью клавиши **<** или **>** выберите **Отчет о тел. книге**, а затем нажмите клавишу **Ввод**. При этом выполняется выход из параметров меню и распечатывается отчет.

Отчет о кодах оплаты

Отчет о кодах оплаты представляет собой список всех кодов оплаты факсов, а также общее число факсов по каждому коду.

Примечание

После печати этого отчета вся информация об оплате удаляется.

Печать отчета о кодах оплаты

1. На панели управления устройства нажмите клавишу **Меню**.
2. С помощью клавиши **<** или **>** выберите **Отчеты**, а затем нажмите клавишу **Ввод**.
3. С помощью клавиши **<** или **>** выберите **Отчет об оплате**, а затем нажмите клавишу **Ввод**. При этом выполняется выход из параметров меню и распечатывается отчет.

Панель инструментов HP

Панель инструментов HP — это Web-приложение, которое можно использовать при устранении неполадок.

Просмотр Панель инструментов HP

Откройте Панель инструментов HP одним из перечисленных ниже способов.

- На рабочем столе Windows дважды щелкните на значке Панель инструментов HP.
- В меню **Пуск** выберите пункт **Программы (Все программы в Windows XP)**, а затем — Панель инструментов HP.

Вкладка «Устранение неполадок»

Панель инструментов HP содержит вкладку **Устранение неполадок**, в которой приведены ссылки на следующие основные страницы.

- **Сообщения панели управления.** Содержит описание сообщений панели управления устройства.
- **Устранение замятий.** Содержит сведения об обнаружении и устранении замятий.
- **Неполадки печати** Содержит разделы справки, которые могут помочь при устранении неполадок печати.
- **Неполадки сканирования** Содержит разделы справки, которые могут помочь при устранении неполадок сканирования.
- **Неполадки копирования.** Содержит разделы справки, которые могут помочь при устранении неполадок копирования.
- **Проблемы с факсом.** Содержит разделы справки, которые могут помочь при устранении неполадок с факсом.
- **Проблемы с картой памяти.** Содержит разделы справки, которые могут помочь при устранении неполадок с картой памяти.
- **Проблемы с подключением.** Содержит разделы справки, которые могут помочь при устранении неполадок с сетью.

- **Средства устранения неполадок.** Содержит описание таких средств устранения неполадок, как чистящая страница или страница устранения неполадок цветопередачи.
- **Анимированные демонстрационные материалы.** Содержит анимированные демонстрационные материалы справки для устройства.

Примечание

Другие вкладки программы Панель инструментов НР также могут быть полезны при устранении неполадок устройства. Сведения об остальных вкладках программы Панель инструментов НР см. в разделе [Панель инструментов НР](#).

Меню «Сервис»

Чтобы устранить неполадки устройства, используйте меню **Сервис** панели управления.

Восстановление исходных параметров по умолчанию

При восстановлении исходных параметров по умолчанию для всех параметров устанавливаются их заводские значения по умолчанию, а также удаляется имя и номер телефона в заголовке факса.

ПРЕДУПРЕЖДЕНИЕ

В результате этой процедуры удаляются номера факсов и имена, назначенные для ввода с помощью однократного нажатия определенной клавиши, и коды быстрого набора, а также удаляются все страницы, сохраненные в памяти. Затем, в соответствии с процедурой, устройство автоматически перезапускается.

Восстановление исходных параметров по умолчанию

1. На панели управления устройства нажмите клавишу **Меню**.
2. С помощью клавиши **<** или **>** выберите **Сервис**, а затем нажмите клавишу **Ввод**.
3. С помощью клавиши **<** или **>** выберите **Восст. начальные значения**, а затем нажмите клавишу **Ввод**.

Устройство автоматически перезапустится.

Очистка пути прохождения бумаги.

В устройстве предусмотрен специальный режим для очистки пути прохождения носителя для печати.

Примечание

Если Панель инструментов НР доступна, рекомендуется выполнять очистку пути прохождения носителя с помощью программы Панель инструментов НР. См. раздел [Очистка пути прохождения бумаги](#).

Очистка пути прохождения носителя

1. На панели управления устройства нажмите клавишу **Меню**.
2. С помощью клавиши **<** или **>** выберите **Сервис**, а затем нажмите клавишу **Ввод**.
3. С помощью клавиши **<** или **>** выберите **Режим очистки**, а затем нажмите клавишу **Ввод**.

Начнется медленная подача бумаги в принтер. Выбросьте бумагу после завершения процедуры очистки.

4. Загрузите обычную бумагу или бумагу формата А4 при появлении соответствующего запроса.
5. Снова нажмите клавишу **Ввод** для подтверждения и начала процесса очистки.
Начнется медленная подача бумаги в принтер. Выбросьте бумагу после завершения процедуры очистки.

Трассировка протокола Т.30

Распечатайте отчет о трассировке протокола Т.30, чтобы устранить неполадки передачи факсов.

Для печати отчета о трассировке протокола Т.30

Отправьте факс с устройства или получите факс от другого факсимильного аппарата; после окончания печати факса распечатайте отчет о трассировке протокола Т.30.

1. На панели управления устройства нажмите клавишу **Меню**.
2. С помощью клавиши **<** или **>** выберите **Сервис**, а затем нажмите клавишу **Ввод**.
3. С помощью клавиши **<** или **>** выберите **Печать Т.30**, а затем нажмите клавишу **Ввод**.

При этом выполняется выход из параметров меню и распечатываются отчеты.

Далее разъясняются значения некоторых столбцов отчета о трассировке протокола Т.30.

- **Дата и Время** показывают, когда началась отправка (получение) факса.
- **Тип** показывает тип активности факса: отправка или получение.
- **Номер** показывает номер, на который отправлялся факс.
- **Результат** показывает статус факса.
 - «ОК» означает, что факс отправлен успешно.
 - «Ожидание» означает, что факс сохранен в памяти или печатается.
 - Запись с кодом ошибки свидетельствует о том, что необходимо обратиться в службу поддержки клиентов HP. Обратитесь в службу поддержки клиентов HP. См. [Обслуживание и поддержка](#) или вкладыш, который входит в комплект поставки принтера.

На экране панели управления устройства отображаются черные линии или точки или с экрана пропадает изображение

ПРЕДУПРЕЖДЕНИЕ

Причиной черных линий или точек, которые появляются на экране панели управления устройства, может быть статическое электричество. Если есть вероятность, что на Вас скопился заряд статического электричества (например, Вы прошли по ковру в помещении с низкой влажностью), не дотрагивайтесь до экрана панели управления устройства.

Не испытывает ли устройство воздействие электрических или магнитных полей?

Если на устройство воздействуют электрические или магнитные поля, на экране панели управления могут появиться линии или точки или изображение может пропасть с экрана. Для решения этой проблемы следуйте приведенным ниже инструкциям.

1. Выключите устройство.
2. Переместите устройство из-под воздействия электрических или магнитных полей.
3. Снова включите устройство.

А

Информация о принадлежностях и способе их заказа

Приведенный ниже список принадлежностей действителен на момент выхода настоящего руководства. Информация о заказе и наличии принадлежностей может меняться в течение срока эксплуатации устройства. Для получения наиболее свежей информации о заказах посетите следующие Web-узлы:

- Северная Америка: <http://www.hp.com/go/ordersupplies-na>
- Европа и Ближний Восток: <http://www.hp.com/go/ordersupplies-emea>
- Азиатско-Тихоокеанские страны/регионы: <http://www.hp.com/go/ordersupplies-ap>
- Латинская Америка. <http://www.hp.com/go/ordersupplies-la>

Расходные материалы

Название изделия	Описание	Артикул
Черный картридж	Срок службы 5000 страниц при 5% заполнении.	Q3960A
Голубой картридж	Срок службы 4000 страниц при 5% заполнении.	Q3961A
Желтый картридж	Срок службы 4000 страниц при 5% заполнении.	Q3962A
Пурпурный картридж	Срок службы 4000 страниц при 5% заполнении.	Q3963A
Голубой картридж	Срок службы 2000 страниц при 5% заполнении.	Q3971A
Желтый картридж	Срок службы 2000 страниц при 5% заполнении.	Q3972A
Пурпурный картридж	Срок службы 2000 страниц при 5% заполнении.	Q3973A
Барабан передачи изображений	Срок службы барабана передачи изображений 20000 страниц при черно-белой печати и 5000 страниц при цветной печати. Обычный срок службы от 6000 до 8000 страниц.	Q3964A

Память

Название изделия	Описание	Номер детали
Обновления памяти (модули DIMM)	Стандартный объем памяти устройства 96 Мб можно увеличить до 224 Мб (максимум) с помощью дополнительного разъема DIMM. 32 Мб	C7845A
Обновления памяти (модули DIMM)	64 Мб	C9680A
Обновления памяти (модули DIMM)	128 Мб	C9121A
DIMM шрифтов (100-контактный)	В один из разъемов DIMM можно установить языковой модуль шрифтов объемом 8 Мб.	Для получения информации о наличии модулей DIMM и способе их заказа посетите Web-узел http://www.hp.com .

Кабели и интерфейсные дополнительные принадлежности

Название изделия	Описание	Номер детали
Кабель USB	2-метровый стандартный USB-совместимый кабель устройства	C6518A

Принадлежности для работы с бумагой

Название изделия	Описание	Номер детали
Дополнительный лоток 2	Лоток на 250 листов бумаги стандартного формата. Можно установить только один лоток на 250 листов.	Q3952A

Бумага и другие носители для печати

Примечание

Для данного устройства не рекомендуется использовать бумагу для струйной печати.

Название изделия	Описание	Артикул
Бумага HP LaserJet	Бумага HP повышенного качества для принтеров HP LaserJet.	HPJ1124 (letter)
Бумага HP LaserJet повышенного качества	Бумага HP повышенного качества плотностью 120,32 г/м ² (32 ф.)	HPU1132 (letter)
Бумага HP для обложек	Бумага марки HP плотностью 200 г/м ² (75 ф.). Используется для печати почтовых открыток и обложек для документов.	Q2413A (letter) 100 листов
Бумага HP для принтеров	Бумага HP для принтеров HP LaserJet.	HPP1122 (letter)
Бумага HP для многоцелевой печати	Бумага марки HP для различных целей.	HPM1120 (letter)
Плотная бумага HP LaserJet	Плотная бумага с глянцевой отделкой. Бумага не рвется и устойчива к перемене условий окружающей среды. Предназначена для документов, требующих долговечности и длительного хранения.	Q1298A (letter)
Глянцевая бумага HP High Gloss	Высокоглянцевая отделка с обеих сторон. Используется для печати брошюр, каталогов, фотографий, а также при необходимости высокоглянцевой окончательной обработки.	Q2419A (letter) 200 листов
Глянцевая бумага HP Soft Gloss	Глянцевая отделка с обеих сторон. 105 г/м ² (28 ф.)	Q2415A (letter) 500 листов
Прозрачные пленки HP LaserJet для цветной печати	Цветные прозрачные пленки используются для полноцветной печати.	C2934A (letter) 50 листов
Матовая бумага HP для печати брошюр для лазерных принтеров	Непрозрачная бумага для двусторонней печати без просвечивания 44 ф.	Q6543A (letter) 150 листов
Глянцевая бумага HP для печати фотографий и изображений для лазерных принтеров	Глянцевая бумага для контрастной отделки, 32 ф.	Q6545A (letter) 200 листов

Название изделия	Описание	Артикул
Матовая бумага HP для печати фотографий и изображений для лазерных принтеров	Матовая бумага для контрастной отделки, 52 ф.	Q6549A (letter) 100 листов
Мягкая глянцевая бумага HP для печати презентаций для лазерных принтеров	Блестящая белая бумага, 32 ф.	Q6541A (letter) 200 листов

Детали для самостоятельной замены пользователем

Название изделия	Описание	Номер детали
Термоэлемент	Замените, если неполадки сохраняются после чистки устройства и выполнения всех действий по устранению неполадок. (См. Очистка устройства и Проблемы при печати .)	Для заказа деталей обратитесь в службу поддержки клиентов HP.
Подающая пластина и захватывающие ролики	Замените, если устройство захватывает несколько листов или не захватывает бумагу вообще. Использование различных типов бумаги не устраняет неисправность.	Для заказа деталей обратитесь в службу поддержки клиентов HP.
Устройство автоматической подачи документов (АПД)	Замените, если АПД повреждено или не работает должным образом.	Для заказа деталей обратитесь в службу поддержки клиентов HP.

Дополнительная документация

Печатная копия данного руководства пользователя доступна на следующих языках.

Руководство пользователя

Язык	Номер детали
Английский	Q3948-90901
Китайский, упрощенная орфография	Q3948-90915
Чешский	Q3948-90902
Датский	Q3948-90903
Голландский	Q3948-90904
Финский	Q3948-90905
Французский	Q3948-90906
Немецкий	Q3948-90907
Венгерский	Q3948-90908
Итальянский	Q3948-90909
Корейский	Q3948-90910
Норвежский	Q3948-90911
Польский	Q3948-90912
Португальский	Q3948-90913
Русский	Q3948-90914
Испанский, кастильский	Q3948-90916
Шведский	Q3948-90917
Тайский	Q3948-90919
Китайский, традиционная орфография	Q3948-90918
Турецкий	Q3948-90920

Б

Обслуживание и поддержка

Заявление Hewlett-Packard об ограниченной гарантии

ИЗДЕЛИЕ HP
HP Color LaserJet 2820/2830/2840 «все в одном»

СРОК ДЕЙСТВИЯ ОГРАНИЧЕННОЙ ГАРАНТИИ
Ограниченная годовая гарантия

Компания HP гарантирует вам, конечному пользователю, что оборудование и дополнительные принадлежности HP не будут содержать дефектов, связанных с материалами и производством продукта, в течение указанного выше периода времени, начиная с даты приобретения. Если HP получит уведомление о подобных дефектах в период действия гарантии, HP по своему усмотрению выполнит ремонт или заменит изделия, оказавшиеся дефектными. Изделия, используемые для замены, могут быть новыми или эквивалентными новым по своим функциональным возможностям.

HP гарантирует, что в течение указанного выше периода времени, начиная с даты приобретения, в работе программного обеспечения HP не будет сбоев при выполнении программных инструкций вследствие дефектов, связанных с материалами и производством продукта, при условии его надлежащей установки и использования. Если HP получит уведомление о подобных дефектах в период действия гарантии, HP заменит программное обеспечение, не выполняющее программных инструкций вследствие подобных дефектов.

Компания HP не гарантирует, что работа продуктов HP будет бесперебойной или безошибочной. Если HP не сумеет в разумный срок отремонтировать или заменить изделие таким образом, чтобы оно соответствовало условиям гарантии, то при своевременном возврате изделия вы получаете право на возмещение суммы, уплаченной при покупке.

Изделия HP могут содержать восстановленные компоненты, эквивалентные новым по своим рабочим характеристикам, либо компоненты, использовавшиеся в течение непродолжительного времени.

Гарантия не распространяется на дефекты, возникшие из-за: (а) неправильной или неадекватной эксплуатации или калибровки, (б) программного обеспечения, интерфейсных элементов, составляющих или принадлежностей, не поставленных компанией HP, (в) неправомерного изменения или неправильного использования, (г) способа использования, противоречащего опубликованным спецификациям окружающей среды продукта или (д) неправильной подготовки и эксплуатации узла.

В ПРЕДЕЛАХ, ДОПУСТИМЫХ МЕСТНЫМ ЗАКОНОДАТЕЛЬСТВОМ, ВЫШЕУПОМЯНУТЫЕ ГАРАНТИИ ЯВЛЯЮТСЯ ИСКЛЮЧИТЕЛЬНЫМИ И НЕ ВЫРАЖАЮТ И НЕ ПОДРАЗУМЕВАЮТ НИКАКИХ ДРУГИХ ГАРАНТИЙ ИЛИ УСЛОВИЙ НИ В УСТНОЙ, НИ В ПИСЬМЕННОЙ ФОРМЕ. В ЧАСТНОСТИ, КОМПАНИЯ HP ОТКАЗЫВАЕТСЯ ОТ КАКИХ БЫ ТО НИ БЫЛО ПОДРАЗУМЕВАЕМЫХ ГАРАНТИЙ ИЛИ УСЛОВИЙ В ОТНОШЕНИИ КОММЕРЧЕСКОЙ ЦЕННОСТИ, УДОВЛЕТВОРИТЕЛЬНОГО КАЧЕСТВА И ПРИГОДНОСТИ ДЛЯ КОНКРЕТНОЙ ЦЕЛИ. В некоторых странах/регионах и административно-территориальных образованиях не допускается ограничение сроков действия подразумеваемой гарантии, поэтому вышеизложенное ограничение или исключение, возможно, к вам не относится. Настоящая гарантия предоставляет вам определенные юридические права. Кроме того, вам также могут быть предоставлены другие права, которые могут быть различными в разных странах/регионах и административно-территориальных образованиях. Ограниченная гарантия HP действует в любой стране/регионе или местности, где компания HP имеет центры технического обслуживания для данного изделия и реализует его на рынке. Уровень услуг, предоставляемых в соответствии с гарантией, может быть различным и зависит от местных стандартов. Компания HP не будет изменять форму, модификацию или функции данного изделия с целью его приспособления для работы в стране/регионе, где оно не было предназначено для использования по причинам юридического или регулятивного характера.

В ПРЕДЕЛАХ, ДОПУСТИМЫХ МЕСТНЫМ ЗАКОНОДАТЕЛЬСТВОМ, СРЕДСТВА ЗАЩИТЫ ПРАВ, ОПРЕДЕЛЕННЫЕ В ДАННОМ ЗАЯВЛЕНИИ О ГАРАНТИИ, ЯВЛЯЮТСЯ ДЛЯ ВАС ЕДИНСТВЕННЫМИ И ИСКЛЮЧИТЕЛЬНЫМИ СРЕДСТВАМИ. НИ ПРИ КАКИХ ДРУГИХ ОБСТОЯТЕЛЬСТВАХ, КРОМЕ ОГОВОРЕННЫХ ВЫШЕ, НИ HP, НИ ЕЕ ПОСТАВЩИКИ НЕ НЕСУТ ОТВЕТСТВЕННОСТИ В СЛУЧАЕ ПОТЕРИ ДАННЫХ ИЛИ ВОЗНИКНОВЕНИЯ ПРЯМЫХ, РЕАЛЬНЫХ, ПОБОЧНЫХ, КОСВЕННЫХ (ВКЛЮЧАЯ ПОТЕРЮ ПРИБЫЛИ ИЛИ ДАННЫХ) ИЛИ ДРУГИХ УБЫТКОВ ВСЛЕДСТВИЕ ВЫПОЛНЕНИЯ ДОГОВОРНЫХ ОБЯЗАТЕЛЬСТВ, ГРАЖДАНСКОГО ПРАВОНАРУШЕНИЯ ИЛИ ПРИ ИНЫХ УСЛОВИЯХ. В некоторых странах/регионах и административно-территориальных образованиях не допускается исключение или ограничение в отношении побочных или косвенных убытков, поэтому вышеизложенное ограничение или исключение, возможно, к вам не относится.

УСЛОВИЯ ДАННОГО ГАРАНТИЙНОГО ОБЯЗАТЕЛЬСТВА, ЗА ИСКЛЮЧЕНИЕМ СЛУЧАЕВ, ПРЕДУСМОТРЕННЫХ ДЕЙСТВУЮЩИМ ЗАКОНОДАТЕЛЬСТВОМ, НЕ ИСКЛЮЧАЮТ, НЕ ОГРАНИЧИВАЮТ И НЕ ИЗМЕНЯЮТ ВАШИХ ЗАКОННЫХ ПРАВ (ЯВЛЯЯСЬ ЛИШЬ ИХ ДОПОЛНЕНИЕМ), ОТНОСЯЩИХСЯ К ПРОДАЖЕ ВАМ ДАННОГО ПРОДУКТА.

Ограниченная гарантия на картридж и барабан

Компания HP гарантирует, что в данном продукте будут отсутствовать дефекты материалов и качества изготовления.

Эти гарантийные обязательства не действуют для продуктов, которые (а) были перезаправлены, обновлены, переработаны или изменены иным образом; (б) имеют неполадки, вызванные неправильным применением, хранением или использованием с нарушением опубликованных здесь требований к условиям окружающей среды; (в) имеют следы износа в результате использования.

Для гарантийного обслуживания необходимо вернуть продукт по месту приобретения (с письменным описанием проблемы и образцами отпечатков) или обратиться в службу поддержки заказчиков HP. Компания HP по собственному усмотрению либо заменит дефектные продукты, либо возместит сумму, уплаченную при покупке.

В ПРЕДЕЛАХ, ДОПУСТИМЫХ МЕСТНЫМ ЗАКОНОДАТЕЛЬСТВОМ, ВЫШЕУПОМЯНУТЫЕ ГАРАНТИИ ЯВЛЯЮТСЯ ИСКЛЮЧИТЕЛЬНЫМИ И НЕ ВЫРАЖАЮТ И НЕ ПОДРАЗУМЕВАЮТ НИКАКИХ ДРУГИХ ГАРАНТИЙ ИЛИ УСЛОВИЙ НИ В УСТНОЙ, НИ В ПИСЬМЕННОЙ ФОРМЕ. В ЧАСТНОСТИ, КОМПАНИЯ HP ОТКАЗЫВАЕТСЯ ОТ КАКИХ БЫ ТО НИ БЫЛО ПОДРАЗУМЕВАЕМЫХ ГАРАНТИЙ ИЛИ УСЛОВИЙ В ОТНОШЕНИИ КОММЕРЧЕСКОЙ ЦЕННОСТИ, УДОВЛЕТВОРИТЕЛЬНОГО КАЧЕСТВА И ПРИГОДНОСТИ ДЛЯ КОНКРЕТНОЙ ЦЕЛИ.

В ПРЕДЕЛАХ, ДОПУСКАЕМЫХ МЕСТНЫМ ЗАКОНОДАТЕЛЬСТВОМ, НИ КОМПАНИЯ HP, НИ ЕЕ ПОСТАВЩИКИ НЕ НЕСУТ НИКАКОЙ ДРУГОЙ ОТВЕТСТВЕННОСТИ ЗА ПРЯМЫЕ, ОСОБЫЕ, ПОБОЧНЫЕ, КОСВЕННЫЕ (ВКЛЮЧАЯ УПУЩЕННУЮ ПРИБЫЛЬ ИЛИ УТРАТУ ДАННЫХ) ИЛИ ДРУГИЕ УБЫТКИ, ОПРЕДЕЛЯЕМЫЕ НА ОСНОВЕ ПОЛОЖЕНИЙ ДОГОВОРНОГО ПРАВА, ГРАЖДАНСКОГО ПРАВА ИЛИ НА ИНЫХ ОСНОВАНИЯХ.

КРОМЕ СЛУЧАЕВ, СПЕЦИАЛЬНО САНКЦИОНИРОВАННЫХ ЗАКОНОМ, ПЕРЕЧИСЛЕННЫЕ ЗДЕСЬ ГАРАНТИЙНЫЕ УСЛОВИЯ НЕ УПРАЗДНЯЮТ, НЕ ОГРАНИЧИВАЮТ И НЕ МЕНЯЮТ, А ЛИШЬ ДОПОЛНЯЮТ ОБЫЧНЫЕ ЮРИДИЧЕСКИЕ ПРАВА, СВЯЗАННЫЕ С ПРОДАЖЕЙ ВАМ ЭТОГО ИЗДЕЛИЯ.

Ограниченные гарантийные обязательства для комплекта закрепления изображений Image Fuser Kit и пакета передачи изображений Image Transfer Kit для устройств Color LaserJet

Компания HP гарантирует, что в данном продукте будут отсутствовать дефекты материалов и качества изготовления до тех пор, пока на панели управления принтера не загорится индикатор, свидетельствующий об истечении срока жизни устройства.

Эти гарантийные обязательства не распространяются на продукты, которые (а) были обновлены, переработаны или изменены иным образом; (б) имеют неполадки, вызванные неправильным применением, хранением или использованием с нарушением опубликованных здесь требований к условиям окружающей среды; (в) имеют следы износа в результате использования.

Для гарантийного обслуживания необходимо вернуть продукт по месту приобретения (с письменным описанием проблемы) или обратиться в службу поддержки заказчиков HP. Компания HP по собственному усмотрению либо заменит дефектные продукты, либо возместит сумму, уплаченную при покупке.

В ПРЕДЕЛАХ, ДОПУСТИМЫХ МЕСТНЫМ ЗАКОНОДАТЕЛЬСТВОМ, ВЫШЕУПОМЯНУТЫЕ ГАРАНТИИ ЯВЛЯЮТСЯ ИСКЛЮЧИТЕЛЬНЫМИ И НЕ ВЫРАЖАЮТ И НЕ ПОДРАЗУМЕВАЮТ НИКАКИХ ДРУГИХ ГАРАНТИЙ ИЛИ УСЛОВИЙ НИ В УСТНОЙ, НИ В ПИСЬМЕННОЙ ФОРМЕ. В ЧАСТНОСТИ, КОМПАНИЯ HP ОТКАЗЫВАЕТСЯ ОТ КАКИХ БЫ ТО НИ БЫЛО ПОДРАЗУМЕВАЕМЫХ ГАРАНТИЙ ИЛИ УСЛОВИЙ В ОТНОШЕНИИ КОММЕРЧЕСКОЙ ЦЕННОСТИ, УДОВЛЕТВОРИТЕЛЬНОГО КАЧЕСТВА И ПРИГОДНОСТИ ДЛЯ КОНКРЕТНОЙ ЦЕЛИ.

НИ ПРИ КАКИХ ДРУГИХ ОБСТОЯТЕЛЬСТВАХ, КРОМЕ ОГОВОРЕННЫХ ВЫШЕ, НИ HP, НИ ЕЕ ПОСТАВЩИКИ НЕ НЕСУТ ОТВЕТСТВЕННОСТИ В СЛУЧАЕ ПОТЕРИ ДАННЫХ ИЛИ ВОЗНИКНОВЕНИЯ ПРЯМЫХ, РЕАЛЬНЫХ, ПОБОЧНЫХ, КОСВЕННЫХ (ВКЛЮЧАЯ ПОТЕРЮ ПРИБЫЛИ ИЛИ ДАННЫХ) ИЛИ ДРУГИХ УБЫТКОВ ВСЛЕДСТВИЕ ВЫПОЛНЕНИЯ ДОГОВОРНЫХ ОБЯЗАТЕЛЬСТВ, ГРАЖДАНСКОГО ПРАВОНАРУШЕНИЯ ИЛИ ПРИ ИНЫХ УСЛОВИЯХ.

УСЛОВИЯ НАСТОЯЩЕГО ГАРАНТИЙНОГО ОБЯЗАТЕЛЬСТВА НЕ ИСКЛЮЧАЮТ, НЕ ОГРАНИЧИВАЮТ И НЕ ИЗМЕНЯЮТ (ЗА ИСКЛЮЧЕНИЕМ ТЕХ СЛУЧАЕВ И В ТОЙ СТЕПЕНИ, КОТОРАЯ ДОПУСКАЕТСЯ ДЕЙСТВУЮЩИМ ЗАКОНОДАТЕЛЬСТВОМ), А ЛИШЬ ДОПОЛНЯЮТ ОБЯЗАТЕЛЬНЫЕ ПО ЗАКОНУ ПРАВА ПОКУПАТЕЛЕЙ В ОТНОШЕНИИ ПРОДАЖИ ДАННОГО ПРОДУКТА.

Возможность поддержки и обслуживания

По всему миру компания HP предоставляет разнообразные программы обслуживания и поддержки. Возможности использования таких программ в большой степени зависят от вашего местонахождения.

соглашение об обслуживании HP

Компания HP предоставляет несколько типов соглашений об обслуживании для удовлетворения самых различных требований клиентов. Соглашения об обслуживании не являются частью стандартного гарантийного обслуживания. Услуги по поддержке различаются в зависимости от местонахождения заказчика. Для получения сведений о предоставляемом обслуживании и соглашениях об обслуживании обращайтесь в центр поддержки клиентов HP. В общем случае устройство сопровождается следующими соглашениями о поддержке:

Соглашения об обслуживании на месте

Для предоставления максимально эффективного уровня поддержки компания HP предоставляет соглашение на услуги на месте, предусматривающее два варианта отклика на запрос.

Приоритетное обслуживание на месте

По условиям данного соглашения услуги оказываются на месте в течение 4 часов по вызову, сделанному в течение обычного рабочего дня HP.

Обслуживание на месте в течение суток

По условиям данного соглашения услуги оказываются на следующий рабочий день с момента вызова. Большинство соглашений на техническое обслуживание на месте содержат пункты (предусматривающие отдельную оплату) относительно дополнительного времени обслуживания и выезда в удаленные пункты, находящиеся вне пределов зон обслуживания специалистами HP.

В

Характеристики устройства

Физические характеристики

Устройство	Высота	Толщина	Ширина	Плотность
HP Color LaserJet 2820 «все в одном» и HP Color LaserJet 2830 «все в одном»	523 мм	518 мм	497 мм	26,7 кг
HP Color LaserJet 2840 «все в одном» с лотком 2 (250 листов)	570 мм	518 мм	497 мм	29,3 кг

Характеристики расходных материалов

Срок службы барабаны передачи изображений (при 5-процентном покрытии)	20000 страниц при печати только черным цветом 5000 страниц при печати в цвете Средний срок службы от 6000 до 8000 страниц
Срок службы картриджа (при 5-процентном покрытии)	Черный: 5000 страниц Желтый, пурпурный и голубой: по 2 000 страниц (HP Color LaserJet 2820 «все в одном») Желтый, пурпурный и голубой: по 4 000 страниц (HP Color LaserJet 2830 «все в одном» и HP Color LaserJet 2840 «все в одном»)

Характеристики электрической сети

Элемент	110-вольтные модели	220-вольтные модели
Требования к электропитанию	110-127 В (+/- 10%)	220-240 В (+/- 10%)
	50/60 Гц (+/- 2 Гц)	50/60 Гц (+/- 2 Гц)
Потребление электроэнергии (обычный режим)		

Характеристики электрической сети (продолжение)

Элемент	110-вольтные модели	220-вольтные модели
Цветная печать	224 Вт (в среднем)	217 Вт (в среднем)
Черно-белая печать 400 W (в среднем) 400 W (в среднем)	400 Вт (в среднем)	400 Вт (в среднем)
В режиме ожидания	20 Вт (в среднем)	20 Вт (в среднем)
В выключенном состоянии	0 Вт (в среднем)	0 Вт (в среднем)
Тепловая мощность		
В нерабочем состоянии	64 БТЕ/час	64 БТЕ/час

ПРЕДУПРЕЖДЕНИЕ

Требования к электропитанию зависят от страны/региона, в которых было продано устройство. Не изменяйте рабочее напряжение. Это может привести к повреждению устройства и прекращению действия гарантии.

Характеристики окружающей среды

	Рекомендуемые ¹	Рабочая среда ¹	Среда для хранения ¹
(устройство и картриджи) Температура	от 20° до 27° C	от 15° до 32,5° C	от 0° до 40° C
Относительная влажность	от 20 до 70 процентов	от 10 до 80 процентов	95 процентов или меньше

¹Значения могут изменяться. Для получения последней информации обратитесь на Web-узел по адресу <http://www.hp.com/support/clj2800series>.

Акустическая эмиссия (HP Color LaserJet 2820/2830/2840 «все в одном»)

Акустическая мощность	В соответствии с ISO 9296 ¹
Печать (20 стр./мин.)	$L_{WAd} = 6.6$ бел (A) [66 dB (A)]
SPL-в непосредственной близости от принтера	В соответствии с ISO 9296 ¹
Печать (20 стр./мин.)	$L_{pAm} = 52$ дБ(A)

¹Значения уровня шума могут изменяться. Для получения последней информации обратитесь на Web-узел по адресу <http://www.hp.com/support/clj2800series>.



Регламентирующая информация

Введение

В этом разделе содержится информация по следующим темам:

- [Акт защиты потребителей телефонных услуг \(США\)](#)
- [Соответствие требованиям IC CS-03](#)
- [Положения ЕС для эксплуатации телекоммуникационного оборудования](#)
- [Положения Новой Зеландии об эксплуатации телекоммуникационного оборудования](#)
- [Программа Environmental Product Stewardship \(экологической чистоты изделия\)](#)
- [Заявление о соответствии](#) (HP Color LaserJet 2820 «все в одном»)
- [Заявление о соответствии](#) (HP Color LaserJet 2830 «все в одном» и HP Color LaserJet 2840 «все в одном»)
- [Положения о безопасности для конкретных стран/регионов](#)

Акт защиты потребителей телефонных услуг (США)

В соответствии с Актом защиты потребителей телефонных услуг от 1991 г. незаконным является использование компьютера или другого электронного устройства, включая факсимильные аппараты, для отправки любых сообщений, не содержащих в явном виде, в верхней или нижней части каждой передаваемой страницы или на первой странице дату и время отправки, название юридического лица или учреждения либо имя частного лица, являющегося отправителем сообщения, а также телефонного номера факсимильного аппарата отправителя, юридического лица или организации либо частного лица. (Указываемый телефонный номер не должен быть номером с кодом 900 или иным номером, для которого тарифы превышают стандартные тарифы за местные или междугородние вызовы.) Сведения о программировании этих данных в используемом факсимильном аппарате см. в разделе [Настройка параметров факса](#).

Соответствие требованиям IC CS-03

Примечание. Наклейка Industry Canada идентифицирует сертифицированное оборудование. Сертификация гарантирует, что оборудование соответствует определенным требованиям помехозащищенности, эксплуатационным требованиям и стандартам безопасности в области телекоммуникаций, приведенным в соответствующих положениях стандартов терминального оборудования. Наличие сертификации министерства Industry Canada не гарантирует, что устройство будет работать в соответствии с запросами пользователя. Перед установкой оборудования необходимо убедиться, что его можно подключать к оборудованию местной телекоммуникационной компании. Кроме того, устройство должно быть установлено с использованием соответствующего метода подключения. Необходимо помнить, что соответствие изложенным выше условиям не гарантирует отсутствия ухудшения качества обслуживания в некоторых ситуациях. Ремонты сертифицированного оборудования должны выполняться в соответствии с требованиями представителей, уполномоченных поставщиками оборудования. Любые ремонты или переделки оборудования, выполненные пользователем, или неправильная работа оборудования, могут привести к тому, что телекоммуникационная компания потребует отключить это оборудование. Пользователи должны обеспечить безопасность использования оборудования, убедившись, что заземления цепи питания, телефонных линий и внутренние металлические водопроводные трубы, если имеются, соединены вместе. Это правило особенно важно соблюдать в сельской местности.

ПРЕДУПРЕЖДЕНИЕ

Пользователям не следует выполнять эти подключения самостоятельно. Необходимо обратиться в соответствующий орган энергонадзора или к профессиональному электрику. Показатель REN (номер эквивалента звонка, Ringer Equivalence Number) для этого устройства равен 0,7.

Примечание. Показатель REN, указываемый для всех терминальных устройств, предназначен для определения максимального количества устройств, которое можно подключить к телефонному интерфейсу. Оконечная нагрузка интерфейса может состоять из любых устройств при условии, что сумма показателей REN всех устройств не превышает пяти (5,0). Стандартным кодом подключения (типом телефонного разъема) для оборудования с непосредственным подключением к телефонной сети является CA11A.

Положения ЕС для эксплуатации телекоммуникационного оборудования

Данное изделие предназначено для подключения к аналоговым коммутируемым телефонным сетям общего пользования (ТФОП) в странах/регионах Европейской экономической зоны. Оно соответствует требованиям положений EU R&TTE Directive 1999/5/EC (Annex II) и имеет соответствующую маркировку соответствия требованиям CE. Дополнительные сведения см. в разделе "Заявление о соответствии" данного руководства. Тем не менее, вследствие различий национальных телефонных сетей общего пользования, нельзя полностью гарантировать успешную работу изделия в любой точке подключения к ТФОП. Совместимость с сетью зависит от правильности настройки параметров, выполняемой пользователем при подготовке к подключению к ТФОП. Необходимо следовать инструкциям, приведенным в руководстве пользователя. Если имеются проблемы совместимости с телефонной сетью, обратитесь к поставщику оборудования или в местную службу поддержки Hewlett-Packard. Подключение к ТФОП может подпадать под дополнительные требования, устанавливаемые местным оператором ТФОП.

Положения Новой Зеландии об эксплуатации телекоммуникационного оборудования

Разрешение Telepermit для любого терминального оборудования свидетельствует только о том, что компания Telecom подтверждает, что изделие соответствует минимальным требованиям для подключения к сети. Наличие разрешения не является ни одобрением изделия со стороны Telecom, ни признаком наличия какой-либо гарантии. Кроме того, наличие разрешения не является гарантией того, что изделие будет правильно работать во всех ситуациях с другим оборудованием, имеющим разрешение Telepermit, и не свидетельствует о том, что какое-либо изделие совместимо со всеми сетевыми услугами Telecom.

Это оборудование может не поддерживать передачу вызова на другое устройство, подключенное к той же линии.

Это оборудование не будет настроено для автоматического вызова экстренной службы Telecom по номеру "111".

Программа Environmental Product Stewardship (экологической чистоты изделия)

Образование озона

При работе этого устройства не образуется озон (O₃).

Потребление электроэнергии

Это изделие соответствует требованиям ENERGY STAR®. Это добровольная программа, имеющая своей целью способствовать созданию энергосберегающей офисной техники.



ENERGY STAR является охраняемым знаком обслуживания Агентства по защите окружающей среды США. Компания Hewlett-Packard является партнером ENERGY STAR® и заявляет, что данный продукт соответствует Правилам ENERGY STAR® по эффективному использованию электроэнергии. Дополнительные сведения см. по адресу <http://www.energystar.gov>.

Использование бумаги

Возможности дуплекса вручную [двусторонняя печать; см. [Двусторонняя печать \(вручную\)](#)] и печати блоком [печать нескольких страниц на одном листе; см. [Печать нескольких страниц на одном листе \(печать блоком\)](#)] позволяют снизить расход бумаги и сэкономить природные ресурсы.

Пластмассовые материалы

Пластмассовые детали весом более 25 грамм снабжены маркировкой в соответствии с международными стандартами, которая облегчает их идентификацию и утилизацию после окончания эксплуатации принтера.

Расходные материалы для печати HP LaserJet

Во многих странах/регионах расходные материалы для этого принтера (например, печатающий картридж, барабан передачи изображений) можно вернуть в компанию HP в рамках Программы возврата и переработки расходных материалов для печати HP. Простая в использовании программа бесплатного возврата осуществляется более чем в 48 странах/регионах. Информация об этой программе на нескольких языках входит в комплект поставки всех новых картриджей и расходных материалов для HP LaserJet.

Информация о программе возврата и переработки расходных материалов HP

В соответствии с Программой возврата и переработки расходных материалов для печати HP, начиная с 1990 года, было собрано несколько миллионов использованных картриджей HP LaserJet, которые в других обстоятельствах оказались бы на свалках. Печатающие картриджи и другие расходные материалы HP LaserJet поступают в пункты сбора, а затем централизованно доставляются партнерам по переработке, которые занимаются их утилизацией. После строгой процедуры проверки отдельные детали проходят этап восстановления и используются для изготовления новых картриджей. Остальные материалы разделяются и превращаются в сырье, используемое в других отраслях промышленности для производства разнообразной полезной продукции.

Возврат в США

Для обеспечения безопасности для окружающей среды компания HP использует оптовую доставку при возврате использованных картриджей и расходных материалов. Просто сложите в пакет несколько картриджей и используйте наклейку с адресом и отметкой об уплате почтовых расходов службы доставки UPS, содержащуюся в пакете. Дополнительную информацию в США можно получить, позвонив по телефону (800) 340-2445 или посетив Web-узел Программы по адресу: <http://www.hp.com/go/recycle>.

Возврат за пределами США

За пределами США клиенты могут получить информацию о Программе возврата и переработки, позвонив в местный сервисный центр или отдел продаж HP или посетив Web-узел <http://www.hp.com/go/recycle>.

Бумага

Принтер позволяет использовать бумагу, изготовленную из вторичного сырья и отвечающую требованиям *Руководства по носителям для печати на принтерах семейства HP LaserJet*. Для загрузки этого руководства в формате PDF посетите Web-узел <http://www.hp.com/support/ljpaperguide>. Этот принтер может работать с бумагой, изготовленной из вторичного сырья и отвечающей стандарту DIN 19309.

Ограничения для материалов

Данный продукт компании HP содержит ртуть в лампе или сканере, вследствие чего возможна необходимость особой обработки в конце жизненного цикла.

Данный продукт компании HP содержит свинец в припое, вследствие чего возможна необходимость особой обработки в конце жизненного цикла.

Данный продукт компании HP содержит батарею, вследствие чего возможна необходимость особой обработки в конце жизненного цикла.

Тип:	Литий-карбон-монофторидная (твердая круглая плоская батарея)
Вес:	около 1 г
Расположение:	на печатной плате (одна батарея в продукте)
Возможность извлечения пользователем:	Нет

Для получения сведений о переработке обратитесь по адресу <http://www.hp.com/go/recycle> или в местное представительство Electronics Industry Alliance: <http://www.eiae.org>.

Nederlands

Toepassing: De batterij wordt gebruikt als reserve-energiebron voor de tijd klok (die wordt gebruikt voor het faxgedeelte van het apparaat).

Locatie van de batterij: De batterij wordt bij de fabricage/distributie van het product op de formatter gesoldeerd.

Voorschriften:

- Richtlijn van de Europese Unie met betrekking tot batterijen: Deze batterij komt niet in aanmerking voor de richtlijnen.
- Bijzondere bepaling A45 voor UN-standaard: Deze batterij is een niet-gevaarlijk artikel.

Levensduur: De batterij is ontworpen om minstens even lang mee te gaan als het product.

Batterijfabrikanten: Rayovac, Madison, WI, USA; and Panasonic, Secaucus, NJ, USA.

Het ontwerp en de specificaties kunnen zonder kennisgeving worden gewijzigd.



Taiwan



廢電池請回收

Заявление о соответствии

Заявление о соответствии

в соответствии с ISO/IEC Guide 22 и EN 45014

Название производителя: Hewlett-Packard Company
Адрес производителя: 11311 Chinden Boulevard,
Boise, Idaho 83714-1021, USA

заявляет о том, что изделие

Название изделия: HP Color LaserJet 2820 «все в одном»
Регулятивный номер модели³⁾: BOISB-0408-00
Варианты поставки изделия: BCE

соответствует следующим характеристикам:

Безопасность: IEC 60950:1999 / EN60950: 2000
IEC 60825-1:1993 + A1:1996 +A2:2001 / EN 60825-1:1994 + A11:1996 + A2:2001 (устройство с лазером или светодиодом класса 1)
GB4943-1995

Электромагнитная совместимость: CISPR 22:1998 / EN 55022:1998 - Class B¹⁾
EN 61000-3-2:2000
EN 61000-3-3:1995\A1:2001
EN 55024:1998\A1:2001
Том 47 Свода федеральных постановлений (CFR) Федеральной комиссии по связи (FCC) США, часть 15, класс B²⁾ / ICES-003, издание 3 GB9254-1998

Дополнительная информация:

Данный продукт соответствует требованиям директивы по электромагнитной совместимости 89/336/ЕЕС, директивы по низкому напряжению 73/23/ЕЕС и имеет соответствующее обозначение CE.

1. Данное изделие тестировалось в обычной конфигурации на системах персональных компьютеров Hewlett-Packard. Тестирование изделия на соответствие стандартам, за исключением статьи 9.5, которая еще не вступила в силу.
2. Данное устройство соответствует части 15 Правил FCC. Работа устройства должна отвечать двум следующим условиям: (1) данное устройство не должно создавать помехи и (2) данное устройство должно работать в условиях любых помех, включая те, которые могут вызывать сбои в работе.
3. В регулирующих целях данному изделию присвоен регулятивный номер модели. Этот номер нельзя путать с маркетинговым названием или с номерами изделий.

Boise, Idaho , USA

1 декабря 2004 г.

Только для регулятивных целей:

Контакты в Австралии: Product Regulations Manager, Hewlett-Packard Australia Ltd.,, 31-41 Joseph Street, Blackburn, Victoria 3130, Australia

Контакты в Европе: Локальный торговый и обслуживающий офис или Hewlett-Packard GmbH, Department HQ-TRE / Standards Europe,, Herrenberger Strasse 140, , D-71034, Boblingen (ФАКС: +49-7031-14-3143)

Контакты в США: Менеджер продукции, Hewlett-Packard Company, PO Box 15, Mail Stop 160, Boise, Idaho 83707-0015, (Телефон: 208-396-6000)

Заявление о соответствии

Заявление о соответствии

в соответствии с ISO/IEC Guide 22 и EN 45014

Название производителя: Hewlett-Packard Company
Адрес производителя: 11311 Chinden Boulevard,
Boise, Idaho 83714-1021, USA

заявляет о том, что изделие

Название изделия: HP Color LaserJet 2830 и 2840 "все в одном"
Регулятивный номер модели³⁾: BOISB0408-01
Варианты поставки изделия: BCE

соответствует следующим характеристикам:

Безопасность: IEC 60950:1999 / EN60950: 2000
IEC 60825-1:1993 + A1:1996 +A2:2001 / EN 60825-1:1994 + A11:1996 + A2:2001 (Class 1 Laser/LED Product)
GB4943-1995

EMC: CISPR 22:1998 / EN 55022:1998 - Class B¹⁾
EN 61000-3-2:2000
EN 61000-3-3:1995\A1:2001
EN 55024:1998\A1:2001
Том 47 Свода федеральных постановлений (CFR) Федеральной комиссии связи (FCC) США, часть 15, класс B²⁾ / ICES-003, издание 3 GB9254-1998
TELECOM: TBR-21:1998; EG 201 121:1998

Дополнительная информация:

Данное изделие соответствует требованиям Директивы по электромагнитной совместимости (EMC) 89/336/ЕЕС, Директивы по низкому напряжению 73/23/ЕЕС и директиве R&TTE Directive 1999/5/EC (Annex II) и в соответствии с этим носит обозначение совместимого оборудования (CE).

1. Данное изделие тестировалось в обычной конфигурации на системах персональных компьютеров Hewlett-Packard. Тестирование изделия на соответствие стандартам, за исключением статьи 9.5, которая еще не вступила в силу.
2. Данное устройство соответствует части 15 Правил FCC. Работа устройства должна отвечать двум следующим условиям: (1) данное устройство не должно создавать помехи и (2) данное устройство должно работать в условиях любых помех, включая те, которые могут вызывать сбои в работе.
3. В регулирующих целях данному изделию присвоен регулятивный номер модели. Этот номер нельзя путать с маркетинговым названием или с номерами изделий.

Boise, Idaho , USA

1 декабря 2004 г.

Только для регулятивных целей:

Контакты в Австралии: Product Regulations Manager, Hewlett-Packard Australia Ltd.,, 31-41 Joseph Street, Blackburn, Victoria 3130, Australia

Контакты в Европе: Локальный торговый и обслуживающий офис или Hewlett-Packard GmbH, Department HQ-TRE / Standards Europe,, Herrenberger Strasse 140, , D-71034, Böblingen (ФАКС: +49-7031-14-3143)

Контакты в США: Менеджер продукции, Hewlett-Packard Company, PO Box 15, Mail Stop 160, Boise, Idaho 83707-0015, (Телефон: 208-396-6000)

Положения о безопасности для конкретных стран/регионов

Laser safety statement

Центр по изучению радиологического воздействия устройств на здоровье человека (Center for Devices and Radiological Health, CDRH) при Управлении по санитарному надзору за качеством пищевых продуктов и медикаментов США (FDA) ввел правила безопасности для лазерных устройств, изготовленных с 1 августа 1976 г. Данный принтер прошел сертификацию как лазерное устройство класса 1 в соответствии с нормативами по уровню радиации Министерства здравоохранения США (DHHS) согласно указаниям по радиационному контролю в рамках Акта о здоровье и безопасности 1968 г.

Поскольку испускаемое внутренними узлами принтера излучение полностью отражается или поглощается замкнутым защитным кожухом или корпусом устройства, выход лазерного луча за пределы устройства в ходе нормальной эксплуатации исключается.

ВНИМАНИЕ!

Использование средств управления, регулировка или выполнение процедур, не указанных в настоящем руководстве пользователя, может привести к воздействию опасного излучения.

Canadian DOC statement

Complies with Canadian EMC Class B requirements.

«Conforme à la classe B des normes canadiennes de compatibilité électromagnétiques (CEM).»

Korean EMI statement

사용자 안내문 (B 급 기기)

이 기기는 비업무용으로 전자파장해검정을 받은 기기로서, 주거지역에서는 물론 모든 지역에서 사용할 수 있습니다.

Finnish laser statement

LASERTURVALLISUUS LUOKAN 1 LASERLAITE KLASS 1 LASER APPARAT

HP Color LaserJet 2820/2830/2840 -laserkirjoitin on käyttäjän kannalta turvallinen luokan 1 laserlaite. Normaalisissa käytössä kirjoittimen suojakotelointi estää lasersäteiden pääsyn laitteen ulkopuolelle.

Laitteen turvallisuusluokka on määritetty standardin EN60825-1 (1994) mukaisesti.

VAROITUS!

Laitteen käyttäminen muulla kuin käyttöohjeessa mainitulla tavalla saattaa altistaa käyttäjän turvallisuusluokan 1 ylittävälle näkymättömälle lasersäteilylle.

WARNING!

Om apparaten används på annat sätt än i bruksanvisning specificerats, kan användaren utsättas för osynlig laserstrålning, som överskrider gränsen för laserklass 1.

HUOLTO

HP Color LaserJet 2820/2830/2840 -kirjoittimen sisällä ei ole käyttäjän huollettavissa olevia kohteita. Laitteen saa avata ja huoltaa ainoastaan sen huoltamiseen koulutettu henkilö. Tällaiseksi huoltotoimenpiteeksi ei katsota vaihtokasetin vaihtamista, paperiradan puhdistusta tai muita käyttäjän käsikirjassa lueteltuja, käyttäjän tehtäväksi tarkoitettuja ylläpitotoimia, jotka voidaan suorittaa ilman erikoistyökaluja.

VARO!

Mikäli kirjoittimen suojakotelo avataan, olet alttiina näkymättömälle lasersäteilylle laitteen ollessa toiminnassa. Älä katso säteeseen.

WARNING!

Om laserprinterns skyddshölje öppnas då apparaten är i funktion, utsätts användaren för osynlig laserstrålning. Beträkta ej strålen.

Tiedot laitteessa käytettävän laserdiodin säteilyominaisuuksista:

Aallonpituus 770-800 nm

Teho 5 mW

Luokan 3B laser

Глоссарий

«все в одном»

Обозначение семейства устройств HP, выполняющих комплекс таких задач, как печать, передача факсов, копирование и сканирование.

Браузер

Краткое обозначение Web-браузера (программное обеспечение, используемое для поиска и открытия Web-страниц).

Выделенная линия

Отдельная телефонная линия, которая используется только для голосовых или только для факсимильных вызовов.

Драйвер принтера

Драйвер принтера - это программа, которая обеспечивает приложениям доступ к функциям устройства. Драйвер принтера преобразует команды форматирования приложения (например, разбивки по страницам и выбора шрифтов) в язык принтера (например, PostScript или PCL), а затем посылает файл печати на устройство.

Запятая (,)

Запятая в последовательности набора номера факса указывает на то, что в этом месте последовательности устройство сделает паузу.

Коммутируемая телефонная сеть общего пользования (PSTN)

Всемирная коммутационная телефонная сеть или ее часть. Пользователям присваиваются уникальные телефонные номера, что позволяет им подключаться к общей телефонной сети через локальные телефонные станции. Часто это выражение используется применительно к передаче данных или другим нетелефонным услугам, передаваемым через подключения, которые устанавливаются с помощью обычных телефонных сигналов и обычных междугородных коммутируемых телефонных цепей.

Контрастность

Различие между темными и светлыми областями изображения. Чем ниже это значение, тем оттенки ближе друг к другу. Чем выше это значение, тем больше оттенки отличаются друг от друга.

Модуль DIMM

Модуль DIMM - это небольшая плата памяти. Модуль SIMM имеет 32-разрядный интерфейс памяти, а DIMM - 64-разрядный.

Общая линия

Одна телефонная линия, которая используется как для голосовых, так и для факсимильных вызовов.

Оттенки серого

Оттенки серого цвета, представляющие светлые и темные участки изображения, если цветное изображение было преобразовано в оттенки серого; цвета представляются различными оттенками серого цвета.

Панель инструментов HP

Панель инструментов HP — это Web-страница, которая открывается в Web-браузере и позволяет управлять устройством и использовать инструменты устранения неисправностей, встроенный Web-сервер и рекомендации по устройству. Панель инструментов HP не поддерживает операционные системы Windows 98, Windows ME и Macintosh.

Параметры факса

Связанные с факсом элементы, которые после настройки или изменения остаются в силе до следующего изменения. Примером является устанавливаемое пользователем число повторных наборов устройством занятого номера. Эти параметры находятся в отдельной секции меню панели управления.

пикселей/дюйм (ppi)

Единица измерения разрешения, используемого при сканировании. Обычно, чем больше значение пикселей/дюйм, тем выше разрешение, больше размер файла и выше четкость изображения.

Полутон

Тип изображения, имитирующий оттенки серого посредством варьирования количества точек. Интенсивно окрашенные области содержат больше точек, а более светлые - меньше.

Программа оптического распознавания символов

Программа OCR преобразует электронное изображение текста, например сканированный документ, в форму, которую могут использовать такие программы как текстовые редакторы, электронные таблицы и базы данных.

Разрешение

Резкость изображения, измеряемая в точках на дюйм (т/д). Чем больше значение т/д, тем выше разрешение.

Соединение

Соединение с программой или устройством, которое можно использовать для отправки информации из программного обеспечения устройства в другие программы, например, электронной почты, факсимильной связи или OCR.

Сортировка

Процесс печати нескольких копий документа наборами. При выборе сортировки устройство печатает весь набор, прежде чем приступить к печати дополнительных копий. В противном случае устройство печатает требуемое число копий страницы, прежде чем печатать последующие страницы.

Телефонная система частного пользования (PBX)

Небольшая телефонная станция (АТС), которая обычно используется крупными компаниями или образовательными учреждениями для объединения всех внутренних телефонов организации. Система PBX также подключается к коммутируемой телефонной сети общего пользования (PSTN) и может поддерживать ручной или автоматический набор номера в зависимости от метода, используемого для обработки входящих или исходящих вызовов. Обычно такое оборудование принадлежит организации, а не арендуется у телефонной компании.

Точек на дюйм (т/д)

Единица измерения разрешения, используемого при печати. Обычно, чем больше значение т/д, тем выше разрешение, больше размер файла и выше четкость изображения.

Устройство АПД

Устройство автоматической подачи документов. Механизм автоматической подачи документов используется для автоматической подачи оригиналов в устройство для копирования, сканирования или передачи по факсу.

Устройство защиты от перенапряжения

Устройство, защищающее источник питания и линии связи от скачков напряжения.

Фоновые изображения

Изображения, добавляемые на фоне текста при печати документа. Например, на фоне текста документа можно распечатать надпись "Конфиденциально", указывающую на то, что документ содержит конфиденциальную информацию. Фоновое изображение можно выбрать из набора предварительно заданных изображений, можно изменить шрифт, размер, угол и стиль надписи. Принтер может поместить эту надпись только на первой странице или на всех страницах.

Формат файла

Способ структурирования содержимого файла программой или группой программ.

Функции факса

Задачи, связанные с работой факса, выполняемые с помощью панели управления или программного обеспечения и влияющие только на текущую задачу или выполняемые только один раз перед возвратом в состояние готовности, например очистка памяти. Эти функции находятся в отдельной секции меню панели управления.

Характерный звонок

Услуга, предоставляемая некоторыми телефонными компаниями в некоторых странах/регионах, которая позволяет выполнить установку двух или трех телефонных номеров на одной линии. Каждый телефонный номер обладает своей собственной мелодией звонка, а факсимильный аппарат можно настроить для распознавания характерного звонка номера факса.

Эл. почта (электронная почта)

Аббревиатура словосочетания "электронная почта" (англ. e-mail). Программа, которую можно использовать для электронной передачи данных по сетям связи.

DSL

Цифровая абонентская линия. Технология высокоскоростного прямого подключения к сети Интернет посредством телефонной линии.

fax

Сокращение от слова facsimile (факсимильный). Электронное кодирование печатной страницы и ее передача по телефонной линии. Программное обеспечение устройства может посылать данные в факсимильные программы, которые требуют наличия модема и программного обеспечения для работы с факсом.

HP Director

Окно программы, используемое при работе с документами. После загрузки документа в лоток устройства автоматической подачи документов (АПД) и подключения компьютера к данному устройству на экране компьютера появляется программа HP Director, с помощью которой можно отправить факс, скопировать или отсканировать документ.

ISDN

Цифровая сеть связи с комплексными услугами (ISDN, Integrated Services Digital Network)— это набор международных стандартов для осуществления сквозной передачи данных по телефонной сети общего пользования.

Readiris

Программа оптического распознавания символов (OCR), разработанная компанией I.R.I.S. и входящая в комплект программного обеспечения устройства.

TWAIN

Отраслевой стандарт для сканеров и программного обеспечения. При использовании TWAIN-совместимого сканера с TWAIN-совместимой программой сканирование можно инициализировать из программы.

URL

Адрес URL, глобальный адрес документов и ресурсов в сети Интернет. Первая часть адреса указывает на то, какой протокол следует использовать, вторая часть указывает адрес IP или имя домена, в котором находится ресурс.

USB

Universal Serial Bus — универсальная последовательная шина (USB) — стандарт, разработанный компанией USB Implementers Forum, Inc. для подключения компьютеров и периферийных устройств. Порт USB предназначен для подключения к одному порту USB компьютера сразу нескольких периферийных устройств.

WIA

WIA (Windows Imaging Architecture) - это архитектура изображений, используемая в Windows Me и Windows XP. При использовании WIA-совместимого сканера сканирование можно инициализировать из этих операционных систем.

Указатель

Символы/цифры

- 4 цвета, параметр 61
- 600 т/д, параметр качества печати 254

А

- автоответчики
 - параметры факса 98
 - устранение неполадок 285
- авторизованные дилеры HP vi
- акустическая эмиссия 316
- АПД
 - допустимые размеры страницы 281
 - загрузка оригиналов 33
 - замятие 250
 - узел захватывающего ролика, замена 208
 - узел захватывающего ролика, очистка 211
 - характеристики бумаги 26
- АПД, заказ 306

Б

- барабан
 - номера деталей 300
- барабаны
 - вторичная переработка 216
 - гарантия 311
 - горячая линия HP по расследованию подделок 218
 - замена 177, 221
 - произведенные не HP 217
 - состояние, проверка 214
 - характеристики 315
 - хранение 215
- барабаны передачи изображений. *См. раздел барабаны*
- белые или бледные полосы 274
- блеклая печать 256
- блокирование факсов 101
- буквы, ввод с помощью панели управления 77, 107
- буклеты, печать 54
- бумага
 - АПД, допустимые размеры 281
 - выбор 24
 - выбор лотка 42
 - глянцевая 48
 - длинная 30
 - загрузка в лотки 30
 - замятие 247

- морщинистая 261
- несколько страниц на листе 43
- нестандартный формат 47
- параметры автоуменьшения для факсов 100
- параметры вывода 46
- первая страница, другая 52
- печатный 48
- плотная 49
- плотная, HP LaserJet 50
- скрученный, устранение неполадок 260
- устранение неполадок 264
- формат по умолчанию, изменение 35
- характеристики 25
- цветная 48
- HP, номера деталей 304

В

- в оттенках серого цвета
 - печать в 43
- вертикальные белые или бледные полосы 274
- вертикальные линии, устранение неполадок 257
- верхний приемник
 - печать на 46
 - расположение 9
- вес
 - устройство 315
- Вкладка «Документация», Панель инструментов HP 193
- Вкладка «Параметры печати», Панель инструментов HP 194
- Вкладка «Параметры системы», Панель инструментов HP 193
- Вкладка «Параметры факса», Панель инструментов HP 194
- Вкладка «Сетевые параметры», Панель инструментов HP 195
- Вкладка «Статус», Панель инструментов HP 191
- Вкладка «Устранение неполадок», Панель инструментов HP 192
- Вкладка «Факс», Панель инструментов HP 191
- внешние линии
 - паузы, добавление 107
 - префиксы набора 108
- волнистая бумага, устранение неполадок 260
- время, установка 78
- встроенный Web-сервер 197

- вторичная переработка расходных материалов 216, 322
- входной лоток
 - номера деталей 303
 - расположение 9
- входные лотки
 - выбор 42
 - загрузка 30
 - неполадки с подачей, устранение неполадок 265
 - прилагаемые 4
 - страница конфигурации 187
 - характеристики бумаги 25
- входные лотки для бумаги
 - выбор 42
 - загрузка 30
 - неполадки с подачей, устранение неполадок 265
 - прилагаемые 4
 - расположение 9
 - страница конфигурации 187
 - характеристики бумаги 25
- выключатель питания, расположение 9
- выходная дверца, лицом вверх. *См. раздел задняя*
- выходная дверца
- выходное качество
 - копирование, устранение неполадок 273
 - отсканированные изображения, устранение неполадок 269, 271
 - характеристики 7
- выходные приемники
 - расположение 9
- Г**
- гарантия
 - барабан передачи изображений 311
 - картридж 311
 - продленная 313
 - расширенная vi
 - устройство 309
- гlossарий терминов 329
- глянцевая бумага 48
- горячая линия по расследованию подделок 218
- горячая линия HP по расследованию подделок 218
- готовые наборы 44
- градации серого
 - устранение неполадок 262
- громкость предупреждающего сигнала, настройка 37
- громкость сигнала при нажатии клавиш, настройка 38
- громкость, настройка 37
- Д**
- дата, установка 78
- двусторонняя печать 53
- двусторонняя печать вручную 53
- демонстрационная страница, печать 186
- детали для самостоятельной замены пользователем 306
- детали, самостоятельная замена пользователем 306
- Детально, параметр полутонов 61
- добавление бумаги 30
- договоры, обслуживание vi, 313
- документация 2, 307
- дополнительные принадлежности
 - заказ v
 - номера деталей 300
 - руководства по установке 2
- дополнительные телефоны, получение факсов с 115
- дополнительный лоток 2. *См. раздел лоток 2*
- драйвер Apple LaserWriter 8 18
- драйвер LaserWriter 8 18
- драйверы
 - готовые наборы 44
 - загрузка v, 16
 - параметры 16
 - поддерживаемые операционные системы 14
 - прилагаемые 4
 - справка 17
 - удаление 21
 - Macintosh 18
 - Windows, функции 17
- драйверы принтера
 - готовые наборы 44
 - загрузка v, 16
 - параметры 16
 - поддерживаемые операционные системы 14
 - прилагаемые 4
 - справка 17
 - удаление 21
 - Macintosh 18
 - Windows, функции 17
- драйверы PCL
 - поддерживаемые операционные системы 14
 - функции 7
- драйверы PostScript 14
- драйверы PS 14
- другая первая страница 52
- дуплекс 53
- Е**
- емкость
 - выходные приемники 46
 - лотки 25
- Ж**
- журнал активности, факс
 - печать 198
 - устранение неполадок 287

журнал, факс
устранение неполадок 287
журналы, факс
активность 198
вызов (последний отправленный или принятый факс) 199
коды оплаты 201
печать всех 201
список заблокированных факсов 201
телефонная книга 200

З

загибы, устранение неполадок 261
заголовок, факс 77, 78
загрузка
лоток 1 30
лоток 2 31
оригиналов в АПД 33
оригиналов на планшет сканера 32
загрузка драйверов v, 16
задания печати, отмена 56
задняя выходная дверца
печать на 46
расположение 9
заказ расходных материалов и дополнительных принадлежностей v, 300
замена
барабан передачи изображений 177, 221
картриджи 219
узел захватывающего ролика АПД 208
замена бумаги 30
замытие
причина 247
замытия
место 247
предотвращение 247
устранение 248
факс 285
записи группового набора
добавление 104
отправка факсов 80
список, печать 200
удаление 105
записи ускоренного набора
программирование 102, 103
список, печать 200
удаление всех 106
захватывающие ролики, заказ 306
заявление о соответствии 325
звонки
громкость, настройка 38
отличительные 97
знаки пунктуации, ввод с помощью панели управления 77, 107

И

изгиб при печати 265

изменение размеров документов
копирование 68
печать 44
импульсный набор 92
индекс, фотография 143
индексная страница, устранение неполадок 288
индивидуальные настройки, прилагаемые 7
индикаторы, панель управления устройства
сообщения об ошибках 231
интенсивность светлых участков
контрастность копирования 67
контрастность факса 89
интенсивность темных участков, параметры контрастности
копия 67
факс 89
интерактивная поддержка клиентов v
интерактивная справка
документация 2
драйверы 17
интерфейсные порты
кабели, заказ 302
прилагаемые типы 7
расположение 9, 10
искривленные страницы 260
источник, печать по 42

К

кабели
USB, устранение неполадок 267
карточки
печать на 46
характеристики 25, 49
картридж
гарантия 311
картриджи
вторичная переработка 216, 322
гарантия 311
горячая линия HP по расследованию подделок 218
замена 219
номера деталей 300
произведенные не HP 217
состояние, проверка 214
статус, просмотр с помощью Панель инструментов HP 191
страница состояния, печать 188
условия хранения 316
функции 4
хранение 215
картриджи с тонером. См. раздел картриджи
картриджи с чернилами. См. раздел картриджи
картриджи, произведенные не HP 217
карты памяти
печать рисунков, устранение неполадок 290
устранение неполадок 288

- карты памяти, фото
 - установка 138
 - качество
 - копирование, устранение неполадок 273
 - отсканированные изображения, устранение неполадок 269, 271
 - параметры печати 254
 - печать, устранение неполадок 254, 255
 - страница очистки, печать 204
 - характеристики 7
 - качество вывода
 - страница очистки, печать 204
 - качество изображения
 - копирование, устранение неполадок 273
 - отсканированные изображения, устранение неполадок 269, 271
 - печать, устранение неполадок 254, 255
 - страница очистки, печать 204
 - характеристики 7
 - качество изображения, устранение неполадок
 - светлая или темная печать 274
 - качество печати
 - параметры 254
 - печать, устранение неполадок 254, 255
 - страница очистки, печать 204
 - устранение неполадок 254, 255
 - характеристики 7
 - клавиша "Сканировать в", программирование 123
 - клавиша открытия сканера, расположение 9
 - клавиши "одного нажатия", факс
 - программирование 102, 103
 - список, печать 200
 - удаление всех 106
 - клейкие этикетки
 - выходной путь 46
 - загрузка 30
 - характеристики 25, 50
 - книги
 - копирование 74
 - сканирование 132
 - коды оплаты, факс
 - использование 111
 - отчет, печать 201
 - конверты
 - выходной путь 46
 - характеристики 25, 49
 - конфигурации, устройство 4
 - копирование
 - АПД, загрузка оригиналов 33
 - двусторонние документы 73
 - загрузка оригиналов на планшет сканера 33
 - запуск задания 64
 - качество, настройка 66
 - качество, устранение неполадок 273
 - книги 74
 - контрастность, настройка 67
 - отмена 65
 - разбор 71
 - размер, устранение неполадок 277
 - увеличение 68
 - уменьшение 68
 - устранение неполадок 277
 - фотографии 73
 - число копий 72
 - копирование светлых изображений 274
 - копирование темных изображений 274
 - крапинки, устранение неполадок 256
 - крышка, очистка 203
- Л**
- линии, устранение неполадок
 - копии 274
 - отсканированные изображения 272
 - распечатанные страницы 257
 - лист пробных отпечатков
 - печать из 142
 - локализованные руководства пользователя 307
 - лотки
 - выбор 42
 - загрузка 30
 - неполадки с подачей, устранение неполадок 265
 - номера деталей 303
 - прилагаемые 4
 - расположение 9
 - страница конфигурации 187
 - характеристики бумаги 25
 - лотки подачи бумаги
 - номера деталей 303
 - лоток 1
 - загрузка 30
 - расположение 9
 - увеличение скорости печати 45
 - характеристики бумаги 25
 - См. также* лотки
 - лоток 2
 - загрузка 31
 - модели с включением 5
 - номер детали 303
 - расположение 9
 - регулятор длины бумаги 9
 - характеристики бумаги 26
 - характеристики размера 315
 - См. также* лотки
 - лоток емкостью 250 листов. *См. раздел* лоток 2
- М**
- маленькая скорость, устранение неполадок
 - сканирование 271
 - масштабирование документов
 - копирование 68
 - печать 44
 - мелодии звонка 97
 - мигающие индикаторы 231

многоцелевой лоток. См. раздел лоток 1
модели 4
модули DIMM
дверца, расположение 9
номера деталей 301
разъемы для расширения 4
страница конфигурации 187
мониторы, подбор цвета 62
морщины, устранение неполадок 261

Н

набор
автоматический повторный набор, параметры 93
вручную 82
международная линия 107
параметры тонального или импульсного набора 92
паузы, добавление 107
повторный набор вручную 83
префиксы, вставка 108
с телефона 88
устранение неполадок 283
набор инструментов. См. раздел Панель инструментов HP
набор номера вручную 82
набор по международной линии связи 82, 107
настройка исправления ошибок, факс 119
настройка размеров стеклянной рамки 91
настройка числа звонков до ответа 98
настройка V.34 120
Нейтральный серый, параметры 61
неполадки с подачей, устранение неполадок 265
несколько страниц на листе 43
нестандартные форматы бумаги 47
низкая скорость, устранение неполадок прием и отправка факсов 287
номера деталей
детали для самостоятельной замены пользователем 306
кабели 302
лоток 2 303
носитель 304
память 301
расходные материалы 300
руководства пользователя 307
номера телефонов
горячая линия HP по расследованию подделок 218
заказ расходных материалов v
обслуживание vi
поддержка v
Программа возврата и переработки расходных материалов для печати HP 323
HP Программа возврата и переработки расходных материалов для печати HP 323
носители. См. раздел носитель

носитель
выбор 24
выбор лотка 42
глянцевая бумага 48
длинный 30
загрузка в лотки 30
замятие 247
конверты 49
морщинистый 261
несколько страниц на листе 43
нестандартный формат 47
параметры автоуменьшения для факсов 100
параметры вывода 46
первая страница, другая 52
печатные бланки 48
плотная бумага 49
Плотная бумага HP LaserJet 50
прозрачные пленки 50
скрученный, устранение неполадок 260
фирменные бланки 48
формат по умолчанию, изменение 35
характеристики 25
цветная бумага 48
этикетки 50
HP, номера деталей 304
носитель для печати
АПД, допустимые размеры 281
устранение неполадок 264

О

обе стороны, печать на 53
обложки, документ
использование другой бумаги для 52
карточки, печать на 46
характеристики бумаги 25
обнаружение и устранение ошибок
настройка исправления ошибок 119
обслуживание
авторизованные дилеры HP vi
номера деталей 300
обслуживание,
соглашения 313
опрос факсов 116
оригиналы, загрузка
АПД 33
планшет сканера 32
остановка печати 56
осыпающийся тонер, устранение неполадок 259
откладывание отправки факсов 109
отмена
задания копирования 65
задания печати 56
задания сканирования 125
факсы 84

- отправка факсов
 - журнал активности, печать 198
 - записи группового набора 80
 - из программного обеспечения 85
 - коды оплаты 111
 - набор номера вручную 82
 - нескольким получателям 80
 - одному получателю 79
 - откладывание 109
 - отмена 84
 - отчет о вызовах, печать 199
 - переадресация 114
 - с телефона 88
 - устранение неполадок 281
 - оттенки серого
 - сканирование 136
 - отчет о вызовах, факс
 - печать 199
 - устранение неполадок 287
 - отчеты, устройство
 - демонстрационная страница 186
 - страница конфигурации 186
 - страница состояния расходных материалов 188
 - язык, выбор 35
 - отчеты, факс
 - вызов (последний отправленный или принятый факс) 199
 - журнал активности 198
 - коды оплаты 201
 - печать всех 201
 - список заблокированных факсов 201
 - телефонная книга 200
 - устранение неполадок 287
 - очистка
 - корпус 202
 - подложка крышки 203
 - стекло 202
 - узел захватывающего ролика АПД 211
- П**
- п/д (пикселей на дюйм)
 - сканирование 135
 - пакет поддержки HP 313
 - пакет поддержки, HP 313
 - память
 - номера деталей 301
 - повторная печать факсов 112
 - разъемы для расширения 4
 - страница конфигурации 187
 - удаление факсов 113
 - хранение страниц факса 5
 - панель инструментов HP
 - уровень тонера, проверка 214
 - Панель инструментов HP
 - Вкладка «Документация» 193
 - Вкладка «Параметры печати» 194
 - Вкладка «Параметры системы» 193
 - Вкладка «Параметры факса» 194
 - Вкладка «Сетевые параметры» 195
 - Вкладка «Статус» 191
 - Вкладка «Устранение неполадок» 192
 - Вкладка «Факс» 191
 - Другие ссылки 195
 - открытие 190
 - Панель инструментов HP ссылки 195
 - параметры устройства 193
 - поддерживаемые операционные системы 15
 - панель управления
 - громкость сигнала при нажатии клавиш, настройка 38
 - о 11
 - расположение 9
 - сканирование с помощью (Macintosh) 127
 - сканирование с помощью (Windows) 123
 - сообщения, устранение неполадок 231
 - текст, ввод 77, 107
 - язык, выбор 35
 - папка, сканирование в Windows 124
 - параметр "Страница целиком"
 - печать 44
 - факсы 100
 - параметры
 - изменение 16
 - сохранение 44
 - сохранение в файл 193
 - страница конфигурации 186
 - цвета 60
 - параметры автоуменьшения, факс 100
 - параметры контрастности
 - копия 67
 - факс 89
 - параметры обнаружения сигнала линии 110
 - параметры отличительного звонка 97
 - параметры полутонов 61
 - параметры протокола, факс 120
 - Параметры регулировки цвета вручную 60
 - параметры устройства, Панель инструментов HP 193
 - паузы, добавление 107
 - первая страница, другая 52
 - переадресация факсов 114
 - перекос при печати 265
 - перекошенные страницы 260
 - печатный бланк
 - выходной путь 46
 - характеристики 48
 - печать
 - буклеты 54
 - обе стороны 53
 - отмена 56
 - устранение неполадок 266, 267
 - фотографии, индексная страница 143
 - фотографии, с карты памяти 141

- фотографии, с листа пробных отпечатков 142
 - Macintosh 41
 - Windows 40
- печать блоком 43
- пикселей на дюйм (п/д)
 - сканирование 135
- питание
 - потребление 322
 - требования 315
- планшет сканера
 - загрузка 32
 - очистка 202
- планшетный сканер
 - размеры стеклянной рамки по умолчанию, настройка 91
- плотная бумага
 - печать на 46
 - характеристики 25, 49
- Плотная бумага HP LaserJet 50
- Плотная бумага LaserJet 50
- плотная бумага, HP LaserJet 50
- плотность
 - характеристики бумаги 25
- повторная печать факсов 112
- повторно заполненные картриджи 217
- повторный набор
 - автоматически, параметры 93
 - вручную 83
- повторный набор вручную 83
- повторяющиеся дефекты, устранение неполадок 261
- подающая пластина, заказ 306
- подбор цвета на экране 62
- подбор, цвет 62
- поддерживаемые операционные системы 14
- поддерживаемые платформы 14
- поддержка
 - номера телефонов v
 - соглашения об обслуживании 313
 - Instant Support Professional Edition (ISPE) v
 - Web-узлы v
- поддержка заказчиков
 - соглашения об обслуживании 313
- поддержка клиентов
 - номера телефонов v
 - Instant Support Professional Edition (ISPE) v
 - Web-узлы v
- поддержка IBM OS/2 14
- поддержка LINUX 14
- поддержка OS/2 14
- поддержка UNIX 14
- положения о безопасности лазерного оборудования 327
- полосы, устранение неполадок 257
- получение факсов
 - настройка штампования принятых 118
 - опрос 116
 - режим обнаружения пауз 117
 - с телефонной линии 115
 - устранение неполадок 278
- порт USB
 - прилагаемые типы 7
 - расположение 9, 10
- Порт USB
 - устранение неполадок 267
- порты
 - кабели, заказ 302
 - прилагаемые типы 7
 - расположение 9, 10
- постраничное сканирование (Macintosh) 129
- почтовые этикетки
 - выходной путь 46
 - загрузка 30
 - характеристики 25, 50
- предупреждения
 - настройка 191
- предупреждения по электронной почте
 - Панель инструментов HP, настройка 191
- префиксы, набор 108
- прием факсов
 - блокирование 101
 - журнал активности, печать 198
 - мелодии звонка, параметры 97
 - на компьютер 95
 - на устройство 87
 - отчет о вызовах, печать 199
 - параметры автоуменьшения 100
 - параметры числа звонков до ответа 98
 - повторная печать 112
 - режим ответа, настройка 96
- приемник, лицом вниз. См. раздел верхний приемник
- приемники
 - выбор 46
- приемники бумаги
 - выбор 46
 - расположение 9
- приемники, выходные
 - выбор 46
 - расположение 9
- приложение
 - сканирование из TWAIN или WIA 130
- приложения, параметры 16
- пробелы, ввод с помощью панели управления 77, 107
- программа
 - OCR Readiris, установка 134
- Программа возврата и переработки расходных материалов для печати HP 322

программа оптического распознавания символов
установка 134
программа OCR
установка 134
программа OCR Readiris
установка 134
программное обеспечение
загрузка v, 16
отправка факсов 85
Панель инструментов HP 190
поддерживаемые операционные системы 14
прием факсов 95
удаление 21
Macintosh, функции 18
Windows, функции 17
программы, параметры 16
прозрачные пленки
загрузка 30
характеристики 25, 50
прямой путь прохождения бумаги 46
пустые копии, устранение неполадок 277
пустые отсканированные страницы, устранение
неполадок 272
пустые страницы, устранение неполадок 266
пятна, устранение неполадок 256

Р

рабочая среда, характеристики 316
разблокирование номеров факсов 101
разбор копий 71
размер, копирование
устранение неполадок 277
размер, копия
уменьшение или увеличение 68
размер, устройство 315
размеры, носитель
поддерживаемые 25
размеры, устройство 315
разрешение
параметры печати 254
сканирование 135
факс 79, 90
характеристики 7
разрешение проблем. *См. раздел* устранение
неполадок
разъем питания, расположение 9
рассеивание тонера, устранение неполадок 261
расходные материалы
вторичная переработка 216, 322
горячая линия HP по расследованию подделок
218
заказ v
замена 219
произведенные не HP 217
руководства по установке 2
состояние, проверка 214

статус, просмотр с помощью Панель
инструментов HP 191
страница состояния 188
характеристики 315
хранение 215
расширенная гарантия vi, 313
регулирующие положения
безопасность при работе с лазерными
устройствами 327
заявление о соответствии 325
режим обнаружения пауз 117
режим ответа, настройка 96
ремонт. *См. раздел* обслуживание
рисунки. *См. раздел* фотографии
ролики, заказ 306
руководства 2, 307
руководства по установке, дополнительные
принадлежности и расходные материалы 2
руководства, документация 2
Руководство по началу работы 2
руководство пользователя
открытие 2
Руководство пользователя
номера деталей 307

С

светлая печать, устранение неполадок 256
свойства. *См. раздел* параметры
Сглаживание, параметр полутонов 61
серийный номер, изделие 187
серый фон, устранение неполадок 257
сигналы "занято", параметры повторного набора
93
символы, устранение неполадок 260
сканеры, подбор цвета 62
сканирование
АПД, загрузка оригиналов 33
в папку (Windows) 124
в сообщение электронной почты (Macintosh) 127
в сообщение электронной почты (Windows) 123
в файл (Macintosh) 128
загрузка оригиналов на планшет сканера 32
качество, устранение неполадок 269, 271
книги 132
лист пробных отпечатков, устранение неполадок
289
отмена 125
оттенки серого 136
постранично (Macintosh) 129
пустые страницы, устранение неполадок 272
разрешение 135
с помощью панели управления устройства
(Macintosh) 127
с помощью панели управления устройства
(Windows) 123
с помощью HP Director (Windows) 126
скорость, устранение неполадок 271

- способы 122
 - фотографии 132
 - цветопередача 135
 - черно-белое 136
 - TWAIN-совместимое приложение 130
 - WIA-совместимое приложение 130
 - скорость
 - печать, увеличение 45
 - сканирование, устранение неполадок 271
 - факс, устранение неполадок 287
 - характеристики 4, 6
 - скрученный носитель 260
 - смазывающийся тонер, устранение неполадок 258
 - соглашение об обслуживании 313
 - соглашения на услуги на месте 313
 - соглашения, обслуживание vi, 313
 - сообщение электронной почты, сканирование в
 - параметры разрешения 135
 - Macintosh 127
 - Windows 123
 - сообщения
 - панель управления 231
 - сообщения об ошибках
 - критические 242
 - панель управления 231
 - сообщения, ошибки 231
 - Соответствие требованиям Energy Star 8
 - состояние
 - расходные материалы, проверка 214
 - страница состояния расходных материалов, печать 188
 - сохранение
 - параметры 44
 - специально созданные группы, отправка факсов 81
 - спецификация батареи 323
 - спецификация ртути 323
 - список заблокированных факсов, печать 201
 - справка
 - документация 2
 - драйверы 17
 - ссылки, Панель инструментов HP 195
 - статус
 - предупреждения, Панель инструментов HP 191
 - просмотр с помощью Панель инструментов HP 191
 - стекло, очистка 202
 - страниц в минуту 4, 6
 - страниц на листе 43
 - страница конфигурации 186
 - страница очистки, печать 204
 - страницы
 - изгиб 265
 - медленная печать 266
 - не печатаются 267
 - перекошенные 260
 - пустые 266
 - страницы с информацией
 - демонстрационная 186
 - конфигурация 186
 - состояние расходных материалов 188
 - язык, выбор 35
- Т**
- т/д (точек на дюйм)
 - параметры печати 254
 - факс 79, 90
 - характеристики 7
 - текст, ввод с помощью панели управления 77, 107
 - текст, устранение неполадок
 - деформированные символы 260
 - телефонная книга, факс
 - добавление записей 102
 - печать 200
 - удаление всех записей 106
 - телефонные карты 82
 - телефонные линии
 - громкость сигнала факса, настройка 38
 - телефоны
 - отправка факсов с 88
 - получение факсов с 115
 - температурные характеристики
 - бумага, хранение 27
 - терминология 329
 - термоэлемент, заказ 306
 - техническая поддержка
 - номера телефонов v
 - соглашения об обслуживании 313
 - Instant Support Professional Edition (ISPE) v
 - Web-узлы v
 - Технология Memory Enhancement (MEt) 8
 - типы, носитель
 - выбор лотков по 42
 - характеристики 25
 - Только черный, параметр 61
 - тональный набор 92
 - тонер
 - крапинки, устранение неполадок 256
 - осыпающийся, устранение неполадок 259
 - рассеивание тонера, устранение неполадок 261
 - смазывается, устранение неполадок 258
 - точек на дюйм (т/д)
 - параметры печати 254
 - факс 79, 90
 - характеристики 7
 - точки, устранение неполадок 256
 - требования к напряжению 315
- У**
- увеличение
 - копии 68
 - печать документов 44
 - удаление программного обеспечения 21
 - удаление факсов из памяти 113

- узел захватывающего ролика, АПД 208, 211
 - узел ролика, АПД 208, 211
 - уменьшение
 - копии 68
 - печатаемые документы 44
 - устранение неисправностей
 - замятие 247
 - устранение неполадок
 - блеклая печать 256
 - бумага 264
 - демонстрационная страница, печать 186
 - замятие факсов 285
 - замятия в АПД 250
 - индексная страница 288
 - кабели USB 267
 - карты памяти 288
 - качество копий 273
 - качество печати 254
 - качество сканирования 269, 271
 - копирование 277
 - крапинки тонера 256
 - линии, копии 274
 - линии, отсканированные изображения 272
 - линии, распечатанные страницы 257
 - морщины 261
 - набор 283
 - неполадки с подачей 265
 - осыпающийся тонер 259
 - отправка факсов 281
 - отчеты о факсах 287
 - перекос при печати 265
 - перекошенные страницы 260
 - печать фотографий 290
 - повторяющиеся дефекты 261
 - получение факсов 278
 - пустые отсканированные страницы 272
 - пустые страницы 266
 - размер копии 277
 - рассеивание тонера 261
 - скорость, прием и отправка факсов 287
 - скрученный носитель 260
 - смазывающийся тонер 258
 - сообщения панели управления 231
 - страница конфигурации, печать 186
 - страница очистки 204
 - страницы не печатаются 267
 - страницы печатаются очень медленно 266
 - текст 260
 - узел захватывающего ролика АПД, замена 208
 - узел захватывающего ролика АПД, очистка 211
 - цвет 261
 - устройство автоматической подачи документов (АПД)
 - допустимые размеры страницы 281
 - загрузка оригиналов 33
 - замятия 250
 - расположение 9
 - узел захватывающего ролика, замена 208
 - узел захватывающего ролика, очистка 211
 - характеристики бумаги 26
 - устройство АПД
 - расположение 9
- Ф**
- файл, сканирование в
 - Macintosh 128
 - файлы PDE, Macintosh 18
 - Файлы PPD, Macintosh 18
 - факс
 - автоуменьшение 100
 - блокирование 101
 - время/дата, установка 78
 - громкость, настройка 37
 - журнал активности 198
 - заголовок, настройка 77
 - заголовок, установка 78
 - замятия, устранение неполадок 285
 - записи группового набора 80, 104
 - записи ускоренного набора 102, 103
 - исправление ошибок 119
 - клавиши "одного нажатия" 102, 103
 - коды оплаты 111
 - мелодии звонка 97
 - модем, модели с включением 5
 - набор номера вручную 82
 - набор, тональный или импульсный 92
 - настройка размеров стеклянной рамки 91
 - настройка V.34 120
 - опрос 116
 - откладывание отправки 109
 - отмена 84
 - отправка из программного обеспечения 85
 - отправка нескольким получателям 80
 - отправка одному получателю 79
 - отправка с телефона 88
 - отчет о вызовах, печать 199
 - отчет о кодах оплаты, печать 201
 - отчеты, печать всех 201
 - отчеты, устранение неполадок 287
 - параметры контрастности 89
 - параметры обнаружения сигнала линии 110
 - параметры повторного набора 93
 - паузы, добавление 107
 - переадресация 114
 - повторная печать из памяти 112
 - повторный набор вручную 83
 - получение с помощью дополнительного телефона 115
 - префиксы набора 108
 - прием на компьютер 95
 - прием факсов на устройство 87
 - разрешение 79, 90
 - режим обнаружения пауз 117
 - режим ответа 96

- список заблокированных, печать 201
- телефонная книга, печать 200
- удаление из памяти 113
- устранение неполадок с отправкой 281
- устранение неполадок с получением 278
- число звонков до ответа 98
- штампование принятых 118
- физические характеристики 315
- фирменные бланки
 - выходной путь 46
 - характеристики 48
- фон, серый 257
- фоновые изображения 43
- форматы, носитель
 - нестандартные 47
 - параметр "Страница целиком", печать 44
 - параметр "Страница целиком", факсы 100
- фотографии
 - индексная страница, устранение неполадок 288
 - карты памяти, установка 138
 - копирование 73
 - лист пробных отпечатков, печать из 142
 - печать индексной страницы 143
 - печать непосредственно с карты памяти 141
 - печать, устранение неполадок 290
 - сканирование, устранение неполадок 269
 - устранение неполадок 288
- функции 4, 6
- функции специальных возможностей 8

Х

- характеристики
 - акустическая эмиссия 316
 - бумага 25
 - окружающей среды 316
 - расходные материалы 315
 - физические 315
 - функции 6
 - электрический 315
- характеристики влажности
 - бумага, хранение 27
 - окружающая среда устройства 316
- характеристики окружающей среды
 - бумага 27
 - устройство 316
- характеристики по озону 322
- характеристики температуры
 - окружающая среда устройства 316
- характеристики электрической сети 315
- хранение
 - бумага 27
 - картриджи 215
 - устройство 316

Ц

- цвет
 - автоматическая настройка 60
 - в оттенках серого цвета, печать 43
 - Вручную, параметры настройки 60
 - подбор 62
 - устранение неполадок 261
 - RGB, параметры 61
- Цвета RGB, параметр 61
- цветная бумага, характеристики 48
- цветная печать
 - HP ImageREt 2400 59
- цветной печати
 - 58
- цветопередача
 - параметры сканирования 135
- цифровые камеры, подбор цвета 62

Ч

- часы, установка 78
- черно-белая печать
 - выбор 43
 - устранение неполадок 262
- черно-белое сканирование 136
- число копий, изменение 72

Ш

- шрифты TrueType, прилагаемые 7
- шрифты, прилагаемые 7
- штрихи, устранение неполадок 257
- шумовые характеристики 316

Э

- электронные факсы
 - отправка 85
 - прием 95
- энергопотребление 315, 322
- этикетки
 - выходной путь 46
 - загрузка 30
 - характеристики 25, 50

Я

- языки
 - руководства пользователя 307
 - экран панели управления, настройка 35
- языки, принтер 7
- яркость
 - блеклая печать, устранение неполадок 256

А

Apple Macintosh. *См. раздел Macintosh*

- C**
color
 Нейтральный серый, параметр 61
- D**
DIMM шрифтов, номера деталей 301
- F**
градации серого
 Нейтральный серый, параметр 61
- H**
HP ImageREt 2400 59
HP Instant Support Professional Edition (ISPE) v
- I**
Instant Support Professional Edition (ISPE) v
- M**
Macintosh
 печать на компьютерах 41
 поддерживаемые версии 14
 сканирование в сообщение электронной почты 127
 сканирование в файл 128
 сканирование из TWAIN-совместимого приложения 130
 сканирование постранично 129
 сканирование с помощью панели управления устройства 127
 удаление программного обеспечения 21
 функции программного обеспечения 18
Microsoft Windows. См. раздел Windows
Microsoft Word, отправка факса 86
- S**
sRGB 62
- T**
TWAIN-совместимое приложение, сканирование из 130
- W**
Web-узлы
 заказ расходных материалов v, 299
 поддержка клиентов v
 Программа возврата и переработки расходных материалов для печати HP 323
websites
 Electronics Industry Alliance 323
 Energy Star 322
WIA-совместимое приложение, сканирование из 130
Windows
 драйверы 17
 печать из 40
 поддерживаемые версии 14
 сканирование в папку 124
 сканирование в сообщение электронной почты 123
 сканирование из приложения TWAIN или WIA 130
 сканирование с помощью панели управления устройства 123
 Сканирование с помощью HP Director 126
 удаление программного обеспечения 21
Word, отправка из 86

© 2004 Hewlett-Packard Development Company, L.P.

www.hp.com



Q3948-90914