



**HP LaserJet 1100**

**Руководство  
для  
пользователей**





Принтер HP LaserJet 1100

**Экранное руководство для  
пользователей** \_\_\_\_\_

**Авторские права  
(Copyright)  
Hewlett-Packard  
Company 1998**

Все права сохраняются. Репродукция, адаптация и перевод без предварительного письменного разрешения запрещены, за исключением случаев, предусмотренных законами об авторских правах.

Publication number:  
C4224-90941

Первое издание:  
октябрь 1998 г.

**Гарантия**

Содержащаяся в настоящем документе информация может быть изменена без предварительного извещения.

Компания Hewlett-Packard не предоставляет каких-либо гарантийных обязательств в отношении настоящего материала.  
**КОМПАНИЯ HEWLETT-PACKARD ОСОБО ЗАЯВЛЯЕТ О СВОЕМ ОТКАЗЕ ОТ ПРЕДОСТАВЛЕНИЯ ГАРАНТИЙ В ОТНОШЕНИИ ВОЗМОЖНОСТИ КОММЕРЧЕСКОГО СБЫТА ИЛИ СООТВЕТСТВИЯ КАКОМУ-ЛИБО ОПРЕДЕЛЕННОМУ НАЗНАЧЕНИЮ.**

Компания Hewlett-Packard не несет ответственности за ошибки, содержащиеся в настоящем документе, равно как и за прямые или косвенные убытки, причиненные в связи с поставкой или использованием настоящей информации.

**Информация о принадлежности товарных знаков**

Adobe является товарным знаком Adobe Systems Incorporated.

CompuServe является зарегистрированным в США товарным знаком CompuServe, Inc.

Windows и Windows NT являются зарегистрированными в США товарными знаками Microsoft Corporation.

ENERGY STAR является зарегистрированным в США товарным знаком U.S. Environmental Protection Agency.

# Оглавление

## Глава 1 Ознакомление с принтером

Преимущества и достоинства принтера . . . . .	2
Печатать с исключительно высоким качеством . . . . .	2
Сократить стоимость печатных работ . . . . .	2
Создавать документы профессионального качества. . . . .	2
Узлы и детали принтера . . . . .	3
Панель управления принтера . . . . .	4
Лотки для подачи бумаги в принтере . . . . .	5
Направляющие для бумаги в принтере . . . . .	5
Направления протяжки бумаги в принтере . . . . .	6
Дверца принтера. . . . .	7
Выбор бумаги и других материалов для печати . . . . .	8
Загрузка бумаги в принтер . . . . .	9
Конкретные типы материалов. . . . .	9
Выключение питания . . . . .	10
Преобразование напряжения . . . . .	10
Обращение к свойствам принтера (драйвер) и справка . . . . .	11
Свойства принтера (драйвер) . . . . .	11
Экранная справка для принтера . . . . .	13
Печать пробной страницы. . . . .	14

## Глава 2 Материалы для печати

Печать на диапозитивных пленках . . . . .	16
Печать на конвертах . . . . .	17
Печать на наклейках . . . . .	18
Печать на фирменных бланках. . . . .	19
Печать на открытках . . . . .	20

### Глава 3 Виды печати

Печать с подачей вручную . . . . .	.22
Двусторонняя печать (с подачей вручную) . . . . .	.23
Двусторонняя печать с подачей вручную и с выводом в приемник бумаги (стандартный метод) . . . . .	.24
Двусторонняя печать с подачей вручную (специальный метод) на плотных материалах и открытках . . . . .	.25
Печать фоновых изображений . . . . .	.26
Вызов функции печати фоновых изображений . . . . .	.26
Печать нескольких страниц на одном листе бумаги (печать блоком) . . . . .	.27
Вызов функции печати нескольких страниц на одном листе . . . . .	.27
Печать буклетов . . . . .	.28
Отмена задания печати . . . . .	.30
Изменение параметров качества печати . . . . .	.31
Печать в режиме EcoMode (экономия тонера) . . . . .	.31

### Глава 4 Обращение с кассетой с тонером

Кассеты с тонером HP . . . . .	.34
Использование кассет с тонером других изготовителей, помимо HP . . . . .	.34
Хранение кассеты с тонером . . . . .	.34
Ожидаемый срок службы кассеты с тонером . . . . .	.35
Переработка кассет с тонером . . . . .	.35
Экономия тонера . . . . .	.35
Перераспределение тонера . . . . .	.36
Замена кассеты с тонером . . . . .	.38

### Глава 5 Поиск и устранение неисправностей принтера

Поиск решения . . . . .	.42
Страницы не распечатались . . . . .	.42
Страницы распечатываются; однако . . . . .	.42
Световая сигнализация состояния принтера . . . . .	.43
Сообщения об ошибках, выводимые на экран . . . . .	.46
Неполадки при подаче бумаги . . . . .	.48
Напечатанная страница выглядит иначе, чем та же страница на экране . . . . .	.50
Улучшение качества печати . . . . .	.53
Образцы дефектов изображений . . . . .	.53
Исправление дефектов печати . . . . .	.55
Очистка принтера . . . . .	.59
Очистка в зоне кассеты с тонером . . . . .	.60
Очистка пути прохождения бумаги в принтере . . . . .	.61

Устранение заторов бумаги в принтере . . . . .	.62
Удаление замятой страницы . . . . .	.63
Затор бумаги: удаление . . . . .	.65
Замена подающего ролика . . . . .	.66
Очистка подающего ролика . . . . .	.68
Сброс принтера . . . . .	.69

## Глава 6 Обслуживание и поддержка

Доступность . . . . .	.72
Получение обслуживания аппаратуры . . . . .	.72
Указания по повторной упаковке принтера. . . . .	.73
Информация об обслуживании . . . . .	.74
Поддержка HP . . . . .	.75
Обслуживание пользователей и помощь по ремонту изделий (США и Канада) . . . . .	.76
Европейский центр обслуживания . . . . .	.77
Диалоговые информационные службы. . . . .	.80
Получение утилит и информации в электронной форме . . . . .	.81
Непосредственный заказ принадлежностей и материалов в компании HP . . . . .	.82
CD диск HP Support Assistant. . . . .	.82
Информация об организациях обслуживания HP . . . . .	.82
Программа обслуживания HP SupportPack . . . . .	.82
Служба HP FIRST . . . . .	.83
Торговые предприятия и предприятия обслуживания различных странах мира . . . . .	.84

## Приложение А Спецификации принтера

Спецификации . . . . .	.90
Соответствие правилам Федеральной комиссии по связи (FCC) . . . . .	.92
Программа экологической чистоты изделия. . . . .	.93
Защита окружающей среды. . . . .	.93
Данные по безопасности материалов . . . . .	.96
Регламентирующие положения . . . . .	.97
Заявление о соответствии . . . . .	.97
Стандарт безопасности лазерного оборудования . . . . .	.98
Корейский стандарт на электромагнитные помехи . . . . .	.98
Стандарт на лазерные устройства Финляндии . . . . .	.99

## **Приложение В Спецификации бумаги**

Спецификации бумаги для принтера . . . . .	102
Поддерживаемые размеры бумаги (принтер) . . . . .	103
Указания по использованию бумаги . . . . .	103
Наклейки . . . . .	105
Прозрачные пленки. . . . .	106
Конверты . . . . .	106
Карточки и тяжелые печатные материалы . . . . .	108

## **Приложение С Память (DIMM)**

Установка модулей DIMM (память) . . . . .	110
Проверка установки модуля DIMM . . . . .	112
Удаление модулей памяти DIMM . . . . .	113

## **Приложение D Гарантия, лицензии, авторские права и товарные знаки**

Лицензионное соглашение на программное обеспечение Hewlett-Packard . . . . .	116
Заявление об ограниченной гарантии Hewlett-Packard . . . . .	119
Возврат изделия . . . . .	121
Ограниченная гарантия на срок службы кассеты с тонером. . . . .	122

## **Приложение E Принадлежности и информация по заказу**

### **Указатель**

# 1 Ознакомление с принтером

В этой главе приводится информация по следующим темам:

- Преимущества и достоинства принтера
- Узлы и детали принтера
- Выбор бумаги и других материалов для печати
- Загрузка бумаги в принтер
- Выключение питания
- Преобразование напряжения
- Обращение к свойствам принтера (драйвер) и справка
- Печать пробной страницы

---

**Примечание** Инструкции по установке приводятся в документе *“HP LaserJet, Краткий справочник,”* который входит в комплект поставки принтера.

---

## Преимущества и достоинства принтера

Поздравляем с приобретением нового принтера. Вы можете . . .

### **Печатать с исключительно высоким качеством**

- Печатать с разрешением 600 точек на дюйм (dpi) с использованием технологии Resolution Enhancement (REt).

### **Сократить стоимость печатных работ**

- Использовать режим EconoMode для экономии тонера.
- Выполнять двустороннюю печать для экономии бумаги (двусторонняя печать с подачей вручную).
- Печатать несколько страниц на одном листе для экономии бумаги (печать блоком).

### **Создавать документы профессионального качества**

- Защищать документы от несанкционированного доступа, пользуясь фоновыми изображениями, как, например, “Конфиденциально.”
- Печатать буклеты. Эта функция обеспечивает удобный способ печати листов для создания открыток и книг. После печати листов вам остается только согнуть и сшить их для получения готовой продукции.
- Печатать первую страницу на бумаге (материале), отличном от последующих страниц.

## Узлы и детали принтера

1. Панель управления принтера
2. Опоры для бумаги
3. Лоток подачи бумаги
4. Лоток полистовой подачи (первоочередная подача)
5. Направляющие для бумаги
6. Рычажок для вывода бумаги
7. Протяжка напрямую
8. Дверца принтера
9. Приемник бумаги

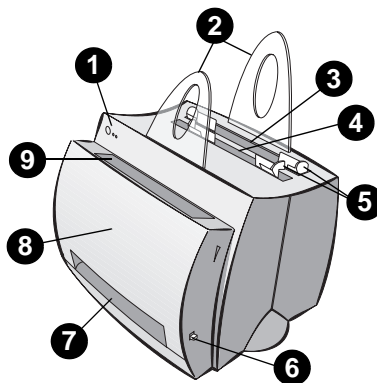

1. Выключатель питания (принтеры на 220- 240 В)
2. Розетка питания
3. Дверца доступа к памяти
4. Параллельный порт

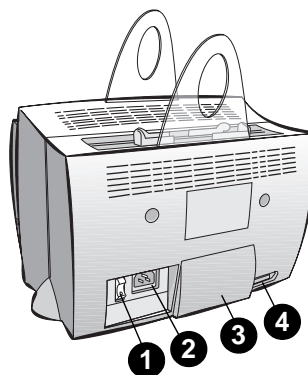

## Панель управления принтера

Панель управления включает две индикаторные лампочки и одну подсвечиваемую кнопку. Световая сигнализация с помощью этих индикаторов используется для определения состояния принтера.

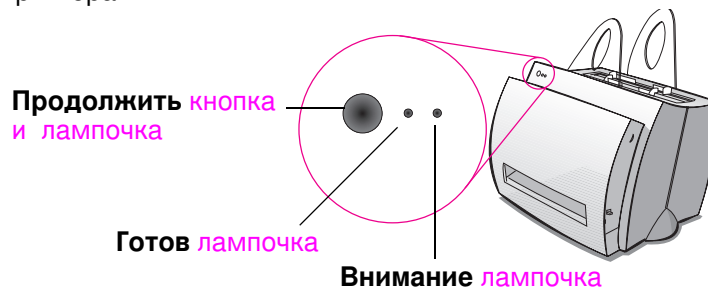

- **Продолжить, кнопка и лампочка:** Нажмите и отпустите для печати пробной страницы или для подачи вручную; нажмите и удерживайте в течение 5 сек. для сброса параметров принтера.
- **Готов, лампочка:** Индикатор готовности принтера к печати.
- **Внимание, лампочка:** Индикатор состояния инициализации, сброса параметров или ошибок в принтере.

---

**Примечание** См. раздел “Световая сигнализация состояния принтера,” в котором описываются функции световой сигнализации.

---

## Лотки для подачи бумаги в принтере

### Задний лоток подачи бумаги

Лоток подачи бумаги, ближний к задней стенке принтера, позволяет загружать до 125 листов бумаги, имеющей плотность 70 г/м<sup>2</sup>, или несколько конвертов.

### Передний лоток подачи бумаги (для полистовой подачи)

Лоток для полистовой подачи бумаги следует использовать при печати на отдельных листах бумаги или на других материалах, таких, как, например, конверты. Пользуясь лотком для полистовой подачи вы можете печатать первую страницу на материале, отличном от материала для остальных страниц документа.

**Примечание** В принтере происходит автоматическая (первоочередная) подача из лотка полистовой подачи, прежде чем начинается печать на бумаге, подаваемой из заднего лотка.

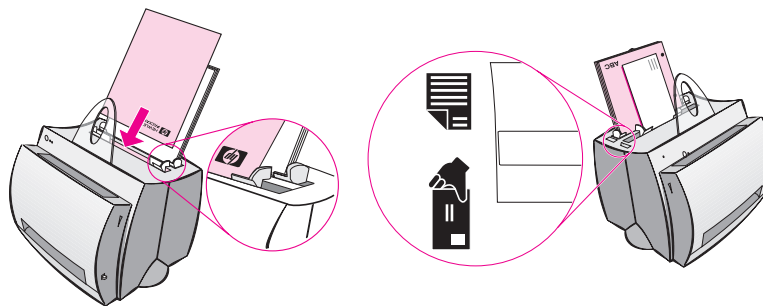

### Направляющие для бумаги в принтере

Оба лотка имеют направляющие для бумаги. Направляющие используются для обеспечения правильной подачи бумаги в принтере и исключения перекоса листов (и, соответственно, текста на листе). При загрузке бумаги отрегулируйте направляющие по ширине бумаги, на которой производится печать.

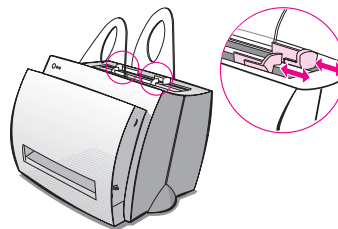

## Направления протяжки бумаги в принтере

### Приемник бумаги

Приемник бумаги располагается в передней части принтера. В нем собираются отпечатанные листы, складываемые в нужном порядке, если рычажок для вывода бумаги поднят вверх. Пользуйтесь приемником бумаги при печати больших документов, требующих подборки, или при копировании документов с тем, чтобы оригинал помещался отдельно от копий.

### Протяжка бумаги напрямую

Протяжка бумаги напрямую полезна при печати на конвертах, диапозитивных пленках, материалах тяжелых сортов или на таких материалах, которые могут скручиваться при печати. Напечатанные листы будут укладываться в обратном порядке при опущенном вниз рычажке для вывода бумаги.

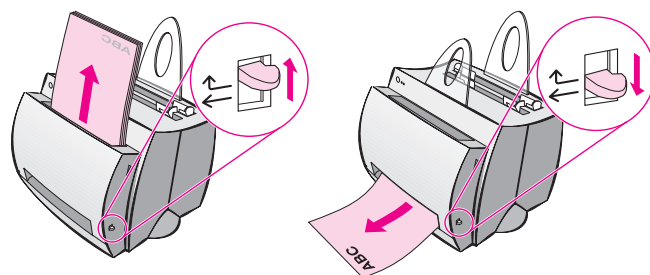

## Дверца принтера

Откройте дверцу принтера для получения доступа к кассете с тонером, для устранения заторов и очистки принтера. Дверца принтера расположена на передней панели принтера. Для открывания и закрывания дверцы принтера возьмитесь с двух сторон дверцы в верхней ее части и потяните дверцу по направлению к себе.

**Примечание** Если к принтеру подсоединен сканер, вам, возможно, потребуется переместить принтер к краю стола, на котором он находится, чтобы имелось свободное место для опускания дверцы.

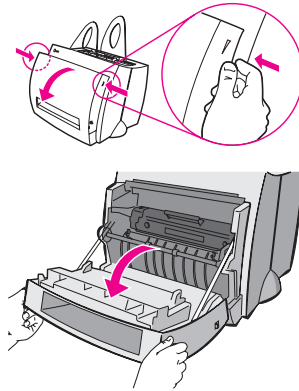

## Выбор бумаги и других материалов для печати

Принтеры HP LaserJet обеспечивают достижение высокого качества печати. Вы можете печатать на различных материалах, в том числе, на бумаге (включая бумагу, которая полностью состоит из волокна, полученного в результате вторичной переработки), конвертах, наклейках, диапозитивных пленках и бумаге нестандартного формата. Такие свойства, как вес, волокнистость и содержание влаги, являются важными факторами, влияющими на производительность и качество печати принтера. Для получения наилучшего качества печати используйте только высококачественную бумагу, разработанную для лазерных принтеров. См. раздел “Спецификации бумаги для принтера,” в котором приводятся подробные характеристики бумаги и других материалов для печати.

---

**Примечание** **Всегда проверяйте образцы бумаги, прежде чем покупать ее в больших количествах.** Организация, в которой вы приобретаете бумагу, должна быть знакома с требованиями, указанными в руководстве *HP LaserJet Printer Family Paper Specification Guide* (номенклатурный номер HP 5021-8909). См. “Спецификации бумаги для принтера.”

---

- **Максимальный поддерживаемый формат бумаги:**  
216 x 356 мм
- **Минимальный поддерживаемый формат бумаги:**  
76 x 127 мм

## Загрузка бумаги в принтер

Бумага должна загружаться верхним краем вниз, стороной для печати вперед. Не забывайте отрегулировать направляющие для бумаги; это поможет избежать заторов и перекоса бумаги.

### ВНИМАНИЕ

Попытки печатать на бумаге со складками, сгибами и другими дефектами могут приводить к возникновению заторов. См. раздел “Спецификации бумаги для принтера.”

### Примечание

**Не забывайте удалять всю бумагу из лотка подачи и выравнивать стопку бумаги, перед тем как укладывать новую бумагу в лоток.** Эта мера позволяет избежать захватывание нескольких листов бумаги сразу при ее подаче в принтере и уменьшает частоту появления заторов. См. наклейку, которую вы поместили на принтере при установке этой аппаратуры.

## Конкретные типы материалов. . .

- **Диапозитивные пленки:** Загружайте диапозитивные пленки верхним краем вниз и стороной для печати, обращенной к передней панели принтера. См. “Печать на диапозитивных пленках.”
- **Конверты:** Загружайте конверты узким краем вперед, лицевой стороной вниз и стороной для печати, обращенной к передней панели принтера. См. “Печать на конвертах.”
- **Наклейки:** Загружайте лицевой стороной вниз и стороной для печати, обращенной к передней панели принтера. См. “Печать на наклейках.”
- **Фирменные бланки:** Загружайте лицевой стороной вниз и стороной для печати, обращенной к передней панели принтера. См. “Печать на фирменных бланках.”
- **Карточки:** Загружайте узкой стороной вниз и стороной для печати, обращенной к передней панели принтера. См. “Печать на открытках.”

## Выключение питания

Принтеры, работающие на напряжении 100-127 В, выключаются путем отсоединения шнура электропитания от сети. Принтеры, работающие на напряжении 220-240 В, можно выключить с помощью выключателя (выключатель расположен слева от разъема питания на принтере) или отсоединением шнура питания от сети.

**Примечание** Для обеспечения безопасности работы внутри принтера, если по каким-то причинам это требуется, следует обесточить принтер, отсоединив его от сети электропитания.

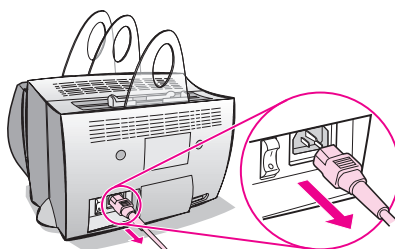

## Преобразование напряжения

Принтеры HP LaserJet изготавливаются в соответствии с конкретными техническими условиями для различных стран. В связи с этим, компания Hewlett-Packard не рекомендует транспортировать в другую страну изделия, продаваемые в США.

Кроме различия (с США) в напряжении сетевого электропитания, страна, куда отправляется продукция, может иметь другие импортно-экспортные ограничения, частоту электрического тока в сетях энергоснабжения и регламентирующие требования.

**Примечание** Принтеры семейства HP LaserJet должны обслуживаться уполномоченными ремонтными или торговыми организациями в стране, в которой принтеры были первоначально приобретены.

Как следствие различных технических требований и ограничений на условия гарантийного обслуживания, компания Hewlett-Packard не предлагает преобразование или средства для такого преобразования, версий для США принтеров семейства HP LaserJet в устройства, которые могут быть использованы в других странах. Мы советуем пользователям, которые планируют перевозить оборудование за пределы США, приобрести аналогичную продукцию в стране назначения.

## Обращение к свойствам принтера (драйвер) и справка

В этом разделе содержится информация по следующим темам:

- Свойства принтера (драйвер)
- Экранная справка для принтера

### Свойства принтера (драйвер)

Свойства принтера управляют работой принтера и позволяют изменять параметры по умолчанию, такие, как формат бумаги, режим двусторонней печати (с подачей вручную), печать нескольких страниц на одном листе бумаги (печать блоком), разрешение, фоновые изображения и память принтера. Вы можете получить доступ к свойствам принтера двумя способами:

- из прикладной программы, в которой вы производите печать (изменение параметров для использования в данной прикладной программе);
- с помощью операционной системы Windows® (изменение параметров по умолчанию для всех заданий печати, которые будут выполняться в дальнейшем).

---

#### Примечание

Поскольку многие прикладные программы используют различные методы обращения к свойствам принтера, здесь описываются характерные методы, используемые в Windows 9x и NT® 4.0 и Windows 3.1x.

---

### Windows 9x и NT 4.0

- **Изменение параметров для использования в данной прикладной программе:** В меню **Файл** прикладной программы щелкните на **Печать**, а затем на **Свойства**. (Действия могут различаться для разных прикладных программ; этот метод является наиболее общим.)
- **Изменение параметров по умолчанию для всех будущих заданий печати:** Щелкните на кнопке **Пуск**, затем на **Параметры**, после чего щелкните на **Принтеры**. Щелкните правой кнопкой мыши на значке принтера, для которого вы хотите изменить свойства, и выберите **Свойства**. Многие функции Windows NT вызываются из меню **Document Defaults** (Параметры документа по умолчанию).

## Windows 3.1x

- **Изменение параметров для использования в данной прикладной программе:** В меню **Файл** прикладной программы щелкните на **Печать, Принтеры** и выберите **Параметры**. (Эти действия могут различаться для разных прикладных программ; этот метод является наиболее общим.)
- **Изменение параметров по умолчанию для всех будущих заданий печати:** В Панели управления Windows щелкните дважды на **Принтеры**, выделите принтер и щелкните на **Настройка**.

## Экранная справка для принтера

### Экранная справка для свойств принтера

Экранная справка для свойств принтера (драйвер) включает информацию, характерную для функций, связанных со свойствами принтера. Эта экранная справка поможет вам произвести изменения параметров по умолчанию для принтера.

Вы можете обратиться к справочной системе для свойств принтера, открыв окно со свойствами принтера и щелкнув на кнопке **Справка**.

### Экранная справка

Экранная справка HP LaserJet 1100 включает информацию по всем приложениям для печати, копирования и сканирования.

Для вызова экранной справки HP LaserJet 1100 пользуйтесь одним из трех приведенных ниже методов.

- **Программная группа:**
  - **Windows 9x и NT 4.0:** Щелкните на кнопке **Пуск**, **Программы**, **HP LaserJet 1100**, а затем на значке **Экранная справка LaserJet 1100**.
  - **Windows 3.1x:** В **Диспетчере программ** щелкните дважды на значке **HP LaserJet 1100**, после чего щелкните дважды на значке **Экранная справка LaserJet 1100**.

---

#### Примечание

---

Программа Секретарь отсутствует в операционной системе Windows 3.1x.

- **Программа Секретарь:** Щелкните на значке **Инструменты**, а затем на значке **Справка**.
- **Процессор документов LaserJet:** Щелкните на пункте **Справка** главного меню.

## Печать пробной страницы

Среди прочего, пробная страница содержит все параметры конфигурации принтера, данные проверки подсоединения сканера, образец, характеризующий качество печати, а также информацию о количестве страниц, распечатанных в принтере, отсканированных и скопированных. Пробная страница также полезна при проверке правильности печати в принтере.

Для распечатки пробной страницы нажмите и отпустите кнопку **Продолжить** на панели управления принтера; при этом принтер должен находиться в состоянии готовности. Если принтер находится в режиме экономичной печати, нажмите и отпустите кнопку **Продолжить** один раз, чтобы “разбудить” принтер, а затем нажмите и отпустите кнопку **Продолжить** второй раз.

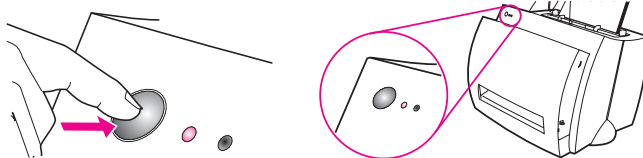

# 2 Материалы для печати

В этой главе приводится информация по следующим темам:

- Печать на диапозитивных пленках
- Печать на конвертах
- Печать на наклейках
- Печать на фирменных бланках
- Печать на открытках

## Печать на диапозитивных пленках

Пользуйтесь только диапозитивными пленками, рекомендованными для использования в лазерных принтерах, например, диапозитивными пленками HP. См. раздел “Спецификации бумаги для принтера.”

### ВНИМАНИЕ

Перед тем как использовать диапозитивные пленки, убедитесь в том, что они не скручены, не изогнуты и не имеют оторванных концов.

- 1 Переведите рычажок для вывода бумаги в нижнее положение.
- 2 Вставляйте пленки верхним краем вниз стороной для печати (шероховатой стороной), обращенной к передней панели принтера. Отрегулируйте направляющие для бумаги.
- 3 После печати пленки должны выводиться через отверстие в передней панели принтера; сразу же удаляйте пленки из принтера с тем, чтобы исключить их прилипание друг к другу. Положите напечатанную пленку на плоскую поверхность.

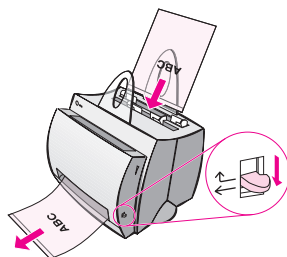

## Печать на конвертах

**ВНИМАНИЕ** Пользуйтесь только конвертами, рекомендованными для использования в лазерных принтерах. См. “Спецификации бумаги для принтера.”

- 1 Переведите рычажок для вывода бумаги в нижнее положение.
- 2 Загружайте конверты коротким краем (со стороны марки) вперед и стороной для печати, обращенной к передней панели принтера. Отрегулируйте направляющие для бумаги по размеру конверта.
- 3 Выберите правильный размер конверта в прикладной программе. Вы можете вызвать этот параметр, обратившись к свойствам принтера. См. “Свойства принтера (драйвер).”
- 4 Выполните печать.

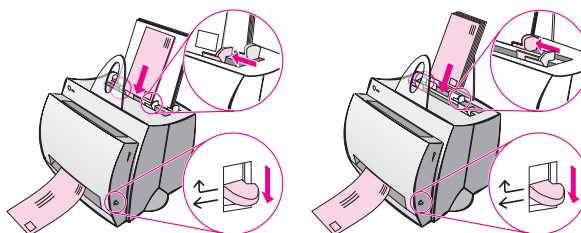

## Печать на наклейках

Пользуйтесь только наклейками, рекомендованными для использования в лазерных принтерах, например, наклейками HP LaserJet. См. «Спецификации бумаги для принтера.»

### ВНИМАНИЕ

Не пользуйтесь наклейками, которые отслаиваются от подложки, сморщены или каким-нибудь образом повреждены. Не подавайте лист с наклейками в принтер дважды. Клейкая поверхность наклейки рассчитана только на однократное прохождение через принтер. Не пользуйтесь также наклейками для непрерывной подачи или наклейками, которые должны быть увлажнены для приклеивания.

- 1 Переведите рычажок для вывода бумаги в нижнее положение.
- 2 Вставляйте наклейки верхним краем вниз, стороной для печати, обращенной к передней панели принтера. Отрегулируйте направляющие для бумаги по ширине листа с наклейками.
- 3 После печати наклейки должны выводиться через отверстие в передней панели принтера; сразу же удаляйте наклейки из принтера с тем, чтобы исключить их прилипание друг к другу.

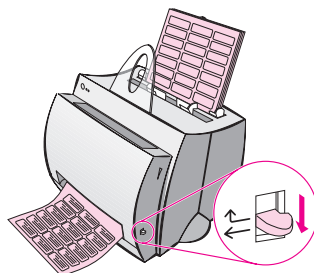

## Печать на фирменных бланках

- 1 Вставляйте бланки верхним краем вниз, стороной для печати, обращенной к передней панели принтера. Отрегулируйте направляющие для бумаги по ширине листа.
- 2 Выполните печать.

Для печати титульного листа на фирменном бланке, за которым следует несколько страниц документа, вставьте фирменный бланк в лоток для полистовой подачи, а в лоток для подачи нескольких листов загрузите стандартную бумагу. По умолчанию лист из лотка для полистовой подачи подается первым при выполнении печати в принтере.

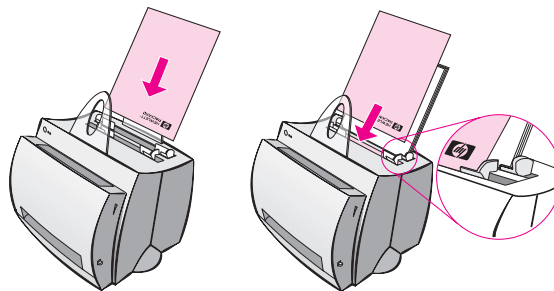

Титульный лист и остальные  
страницы документа.  
Используйте оба лотка подачи.

## Печать на открытках

Принтер HP LaserJet 1100 не рассчитан на печать листов бумаги меньшего размера, чем 76 x 127 мм. Перед загрузкой открыток проверьте, не слиплись ли они.

- 1 Переведите рычажок для вывода бумаги в нижнее положение.
- 2 Вставляйте открытки коротким краем вниз, стороной для печати, обращенной к передней панели принтера. Отрегулируйте направляющие для бумаги по ширине открыток.
- 3 Выберите правильный размер открыток в прикладной программе. (Параметры прикладной программы могут переопределять параметры принтера.)
- 4 Выполните печать.

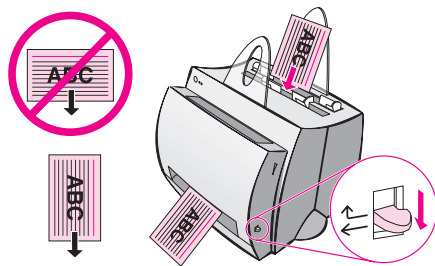

# 3 Виды печати

В этой главе приводится информация по следующим темам:

- Печать с подачей вручную
- Двусторонняя печать (с подачей вручную)
- Печать фоновых изображений
- Печать нескольких страниц на одном листе бумаги (печать блоком)
- Печать буклетов
- Отмена задания печати
- Изменение параметров качества печати
- Печать в режиме EcoMode (экономия тонера)

## Печать с подачей вручную

Пользуйтесь подачей вручную при печати на материалах различных типов, например, на конверте, затем на фирменном бланке, затем снова на конверте и т.д. Вставьте конверт в лоток для листовой подачи, а фирменный бланк - в многолистовой лоток подачи. Пользуйтесь подачей вручную для исключения несанкционированного доступа к вашим документам при печати с использованием сетевого принтера.

Для печати с подачей вручную вы должны вызвать окно со свойствами принтера или окно настройки принтера в прикладной программе и выбрать **Подача вручную** в раскрывающемся списке **Источник**. См. "Свойства принтера (драйвер)." После активизации параметра нажимайте на кнопку **Продолжить** (с мигающей подсветкой) каждый раз при выполнении печати.

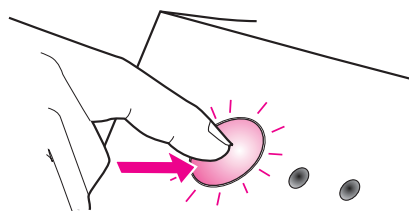

## Двусторонняя печать (с подачей вручную)

Для выполнения двусторонней печати (с подачей вручную) вы должны пропустить лист бумаги через принтер дважды. Вы можете печатать, пользуясь выводом бумаги в приемник или протяжкой листа напрямую. HP рекомендует использовать приемник при печати на бумаге легких сортов. Пользуйтесь протяжкой напрямую при печати на плотных материалах или материалах, которые легко скручиваются при печати, как, например, конверты или открытки.

- Двусторонняя печать с подачей вручную и с выводом в приемник бумаги (стандартный метод)
- Двусторонняя печать с подачей вручную (специальный метод) на плотных материалах и открытках

---

**Примечание** Двусторонняя печать с подачей вручную может приводить к более быстрому загрязнению принтера и снижению качества печати. Обратитесь к разделу “Очистка принтера,” если принтер загрязнен.

---



## Двусторонняя печать с подачей вручную и с выводом в приемник бумаги (стандартный метод)

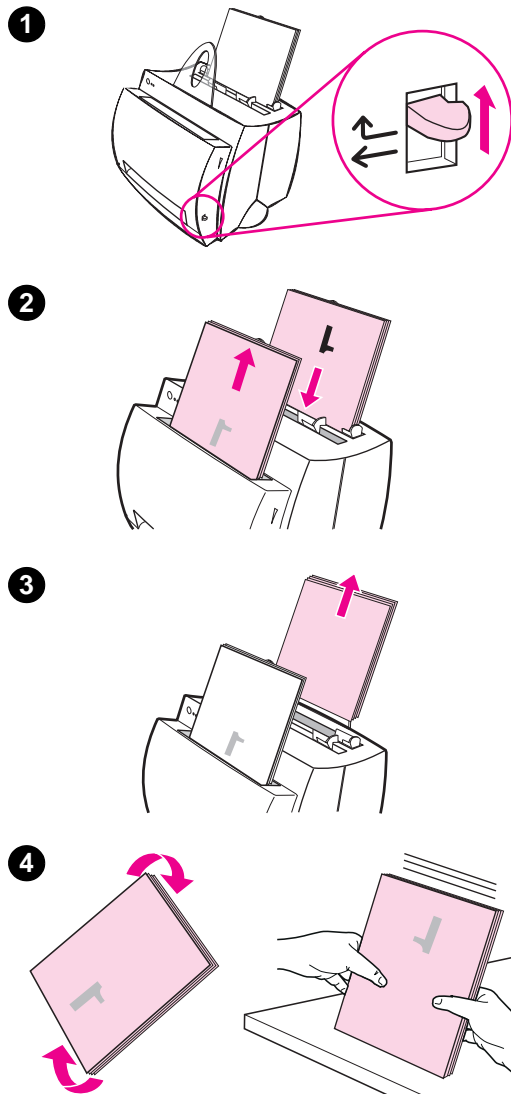

- 1 Переведите рычажок для вывода бумаги в верхнее положение.
- 2 Обратитесь к свойствам принтера. См. «Свойства принтера (драйвер)». На вкладке **Окончательная обработка** щелкните на **Двусторонняя печать с подачей вручную (стандартный метод)**, а затем на кнопке **ОК**. Распечатайте документ.
- 3 После выполнения печати на одной стороне листа выньте оставшуюся бумагу из *лотка подачи бумаги* и отложите ее в сторону для последующего использования после окончания двусторонней печати вручную.
- 4 Соберите в стопку все листы, отпечатанные с одной стороны, поверните стопку против часовой стрелки и выровняйте ее перед тем, как поместить снова в лоток подачи бумаги. После загрузки бумаги первая страница должна быть ориентирована верхним краем вниз и располагаться рядом с задней стенкой принтера. (Отпечатанная сторона должна быть обращена к задней стенке принтера.)

Щелкните на кнопке **ОК** (на экране) и подождите начала печати.

## Двусторонняя печать с подачей вручную (специальный метод) на плотных материалах и открытках

При печати на плотных материалах (открытки и т.п.) пользуйтесь протяжкой бумаги напрямую.

1

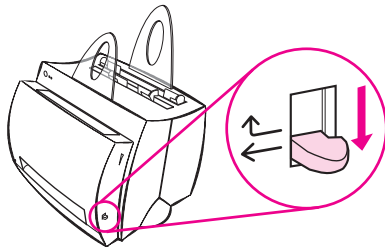

2

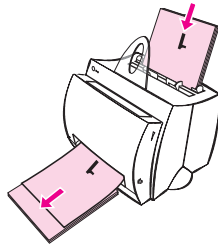

3

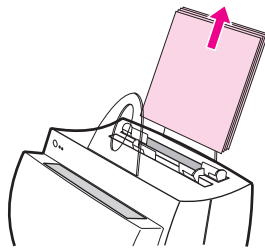

4

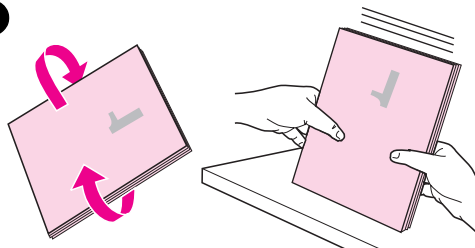

- 1 Переведите рычажок для вывода бумаги в нижнее положение.
- 2 Обратитесь к свойствам принтера. См. «Свойства принтера (драйвер).» На вкладке **Окончательная обработка** щелкните на **Двусторонняя печать с подачей вручную (специальный метод)**, а затем на **ОК**. Распечатайте документ.
- 3 После выполнения печати на одной стороне листа выньте оставшуюся бумагу из *лотка подачи бумаги* и отложите ее в сторону для последующего использования после окончания двусторонней печати вручную.
- 4 Соберите в стопку все листы, отпечатанные с одной стороны, переверните стопку и выровняйте ее перед тем, как поместить снова в лоток подачи бумаги. После загрузки бумаги первая страница должна быть ориентирована верхним краем вниз и располагаться рядом с передней панелью принтера. (Отпечатанная сторона должна быть обращена к задней стенке принтера.)

Щелкните на кнопке **ОК** (на экране) и подождите начала печати.

## Печать фоновых изображений

Режим фоновой печати позволяет распечатывать текст “за” документом, образуя фон этого документа. Например, вы можете напечатать по диагонали на первом или на всех листах документа большими серыми буквами слова “черновая копия” или “конфиденциально.”

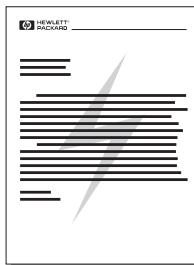

### Вызов функции печати фоновых изображений

- 1 Из прикладной программы обратитесь к свойствам принтера. См. “Свойства принтера (драйвер).”
- 2 На вкладке **Окончательная обработка** вы можете указать тип **фоновое изображение**, которое вы хотели бы распечатать на документе.

## Печать нескольких страниц на одном листе бумаги (печать блоком)

Вы можете выбрать количество страниц, которое вы хотите напечатать на одном листе бумаги. Если вы решили печатать больше одной страницы на листе, страницы будут уменьшены в размерах и размещены на листе в том порядке, в каком они должны были выводиться на печать. Вы можете задать до 9 страниц на одном листе бумаги.



### Вызов функции печати нескольких страниц на одном листе

- 1 Из прикладной программы обратитесь к свойствам принтера. См. “Свойства принтера (драйвер).”
- 2 На вкладке **Окончательная обработка** и **Параметры документа** вы можете указать количество страниц на листе (**Страниц на листе**), которое должно печататься.

## Печать буклетов

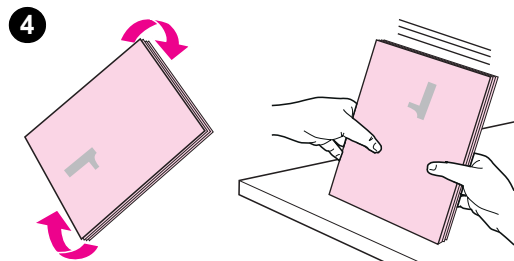
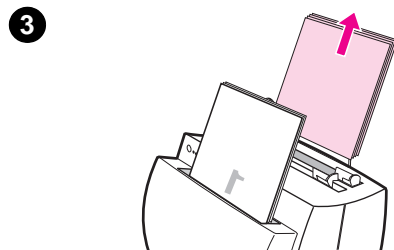
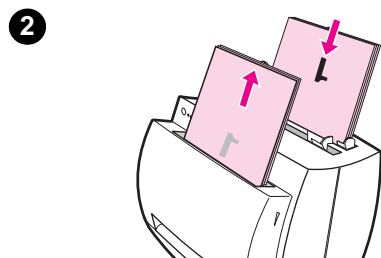
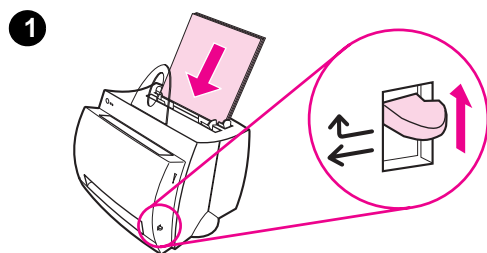

Печать буклетов может выполняться на бумаге форматов Letter, Legal, Executive или A4.

- 1 Загрузите бумагу и переведите рычажок для вывода бумаги в верхнее положение.
- 2 Из прикладной программы обратитесь к свойствам принтера. См. “Свойства принтера (драйвер).” На вкладке **Окончательная обработка** щелкните на **Печать буклета** и на кнопке **ОК**. Распечатайте документ.
- 3 После выполнения печати на одной стороне листа выньте оставшуюся бумагу из *лотка подачи бумаги* и отложите ее в сторону для последующего использования после окончания печати буклета.
- 4 Соберите в стопку все листы, отпечатанные с одной стороны, поверните стопку против часовой стрелки и выровняйте ее.

**Продолжение на следующей стр.**

5

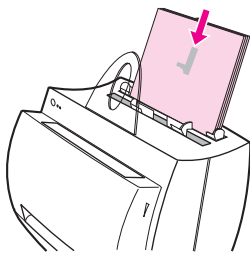

5 Поместите снова все листы, отпечатанные с одной стороны, в лоток подачи бумаги. Напечатанный текст должен быть ориентирован перпендикулярно боковым граням лотка и обращен к задней стенке принтера. Щелкните на кнопке **OK** (на экране). В принтере завершится печать.

6

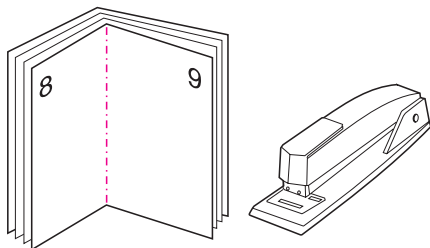

6 Перегните и скрепите листы.

## Отмена задания печати

Задание печати можно отменить из прикладной программы или в очереди заданий печати.

- **Выньте оставшуюся в принтере бумагу:** Это приведет к немедленной остановке принтера. После остановки принтера воспользуйтесь одним из приведенных ниже вариантов.
- **Прикладная программа:** Как правило, на экране появляется на короткое время диалоговое окно, в котором вы можете выбрать отмену задания печати.
- **Очередь заданий печати:** Если задание печати находится в очереди на печать (в памяти персонального компьютера) или в спулере печати, вы можете удалить задания из очереди. Перейдите в экран **Принтер** из Панели управления *Windows* (Windows 3.1x) или выполнив последовательность команд *Пуск, Параметры, Принтеры* в Windows 9x и NT 4.0. Дважды щелкните на значке **HP LaserJet 1100**, чтобы открыть окно, выберите интересующее вас задание печати и нажмите на кнопку **Удалить**.

То, что индикаторные лампочки панели управления продолжают мигать после отмены задания печати, означает, что компьютер по-прежнему посылает задание в принтер. Удалите задание из очереди печати или подождите, пока компьютер не закончит передачу данных. После этого принтер перейдет в состояние готовности.

## Изменение параметров качества печати

Параметры качества печати влияют на насыщенность отпечатка и на трактовку графических элементов.

Вы можете изменить свойства принтера, для того чтобы учесть особенности типов заданий, которые вы распечатываете. Могут использоваться следующие параметры:

- Максимальное качество
- Быстрая печать
- Совместимость с LaserJet III
- Специальные
- EconoMode (Экономия тонера)

Вызвать эти параметры можно на вкладке **Окончательная обработка** в окне **Качество печати** подраздела “Свойства принтера.”

**Примечание** Чтобы изменить параметры качества печати для всех последующих заданий, вызовите свойства в меню *Пуск* на системной панели. Для изменения параметров качества печати только в используемом приложении вызовите свойства в меню *Настройка печати* приложения, из которого вы печатаете. См. “Свойства принтера (драйвер).”

## Печать в режиме EconoMode (экономия тонера)

Лучшим способом продления срока службы кассеты с тонером является использование режима EconoMode. В режиме EconoMode расходуется существенно меньше тонера, чем при обычной печати. Печатаемое изображение оказывается менее насыщенным, хотя и вполне приемлемым для черновой печати и корректур.

Для вызова режима EconoMode следует обратиться к разделу **Свойства принтера**. На вкладке **Окончательная обработка** под заголовком **Качество печати** щелкните на **EconoMode**.

**Примечание** О том, как включить режим EconoMode для всех последующих заданий, см. “Свойства принтера (драйвер).”



# 4 Обращение с кассетой с тонером

В этой главе содержится информация по следующим темам:

- Кассеты с тонером HP
- Перераспределение тонера
- Замена кассеты с тонером

## Кассеты с тонером HP

### Использование кассет с тонером других изготовителей, помимо HP

Компания Hewlett-Packard не может рекомендовать использование поставляемых другими фирмами кассет с тонером, как новых, так и заполненных повторно или переработанных. Компания Hewlett-Packard, не являясь изготовителем такой продукции, не имеет возможности обеспечивать или контролировать ее качество.

---

**Примечание** Гарантия не распространяется на дефекты, вызванные использованием программного обеспечения, интерфейсов, деталей или расходных материалов, не поставленных HP.

---

### Хранение кассеты с тонером

Не вынимайте кассету с тонером из упаковки до ее использования. Срок хранения кассеты с тонером в запечатанной упаковке составляет примерно 2,5 года, а в открытой упаковке - около 6 месяцев.

---

**ВНИМАНИЕ** Для предотвращения повреждения тонера не оставляйте кассету с тонером на свету более чем на несколько минут.

---

## **Ожидаемый срок службы кассеты с тонером**

Срок службы кассеты с тонером зависит от того, какое количество тонера расходуется при выполнении заданий печати. При печати текста кассета с тонером HP LaserJet 1100 позволяет напечатать в среднем 2 500 страниц, 5% поверхности которых покрыта тонером. Эта оценка имеет место при допущении, что задана средняя плотность печати 3 и что режим EconoMode выключен (параметры по умолчанию).

## **Переработка кассет с тонером**

О том, как установить новую кассету с тонером HP, см. раздел “Замена кассеты с тонером” или следуйте инструкциями, вложенным в коробку с кассетой. См. также информацию о переработке на коробке с кассетой и в разделе “Информация о программе повторного использования кассет HP.”

## **Экономия тонера**

Для экономии тонера выберите режим EconoMode в окне для установки свойств принтера. Режим EconoMode (Экономия тонера) позволяет расходовать в принтере меньше тонера при печати каждой страницы. Выбор этого режима обеспечивает продление срока службы кассеты с тонером и уменьшение затрат на печать одной страницы текста, хотя при этом и происходит снижение качества печати. См. “Печать в режиме EconoMode (экономия тонера).”

## Перераспределение тонера

Появление на распечатке плохо пропечатанных или светлых областей означает, что количество тонера в кассете уменьшилось. Вы можете временно улучшить качество печати, перераспределив тонер в кассете. Приведенная ниже процедура позволяет завершить распечатку текущего задания прежде, чем вы замените кассету с тонером.

---

### Примечание

Если к принтеру подсоединен сканер, вам, возможно, потребуется переместить принтер к краю стола, на котором он находится, чтобы имелось свободное место для опускания дверцы.

---

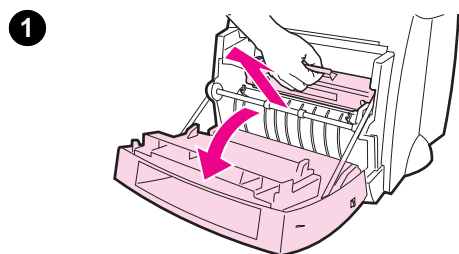

- 1 Откройте дверцу принтера и выньте кассету с тонером из принтера.
- 

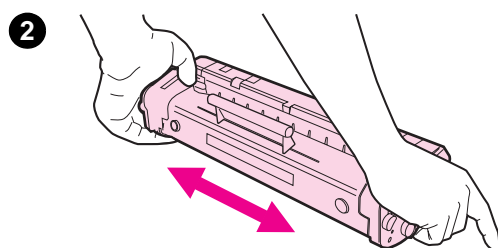

### ПРЕДОСТЕРЕЖЕНИЕ

Во избежание повреждения запрещается оставлять кассету с тонером на свету более нескольких минут. Накройте кассету листом бумаги.

---

- 2 Для перераспределения тонера аккуратно встряхните кассету из стороны в сторону.

**Продолжение на следующей странице.**

3

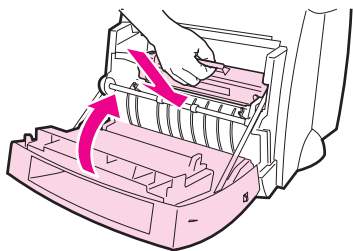

---

### ПРЕДОСТЕРЕЖЕНИЕ

Если тонер попадет на одежду, стряхните его сухой тканью и замойте одежду холодной водой. *Горячая вода способствует закреплению тонера на ткани.*

---

- 3 Вставьте кассету с тонером в принтер и закройте дверцу принтера.

Если распечатки остаются светлыми, установите новую кассету с тонером. См. раздел “Замена кассеты с тонером.”

## Замена кассеты с тонером

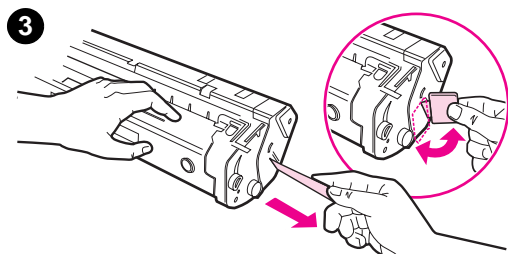
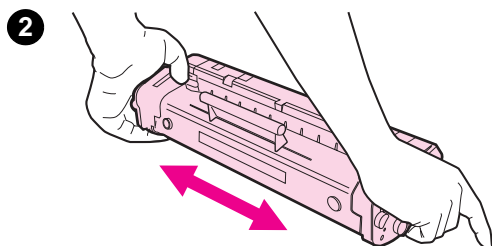
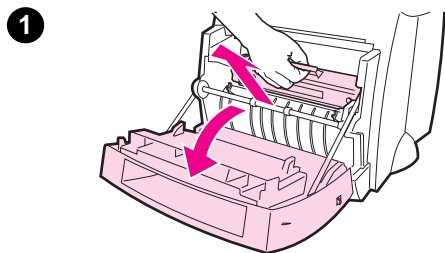

Для замены кассеты с тонером следуйте приведенным ниже инструкциям.

### Примечание

Если к принтеру подсоединен сканер, вам, возможно, потребуется переместить принтер к краю стола, на котором он находится, чтобы имелось свободное место для опускания дверцы.

- 1 Откройте дверцу принтера и выньте кассету с тонером из принтера. См. раздел “Переработка кассет с тонером” для получения информации о переработке.
- 2 Выньте новую кассету с тонером из упаковки, а затем осторожно встряхните кассету, поворачивая ее из стороны в сторону для равномерного распределения тонера внутри кассеты.

### ПРЕДОСТЕРЕЖЕНИЕ

Во избежание повреждения запрещается оставлять кассету с тонером на свету более нескольких минут. Накройте кассету листом бумаги.

- 3 Отогните и освободите язычок с правой стороны от кассеты.

**Продолжение на следующей странице.**

---

### ПРЕДОСТЕРЕЖЕНИЕ

Если тонер попадет на одежду, стряхните его сухой тканью и замойте одежду холодной водой. *Горячая вода способствует закреплению тонера на ткани.*

---

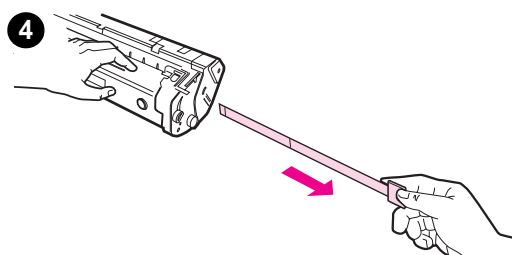

**4** Потяните за язычок, чтобы полностью вытянуть ленту из кассеты и удалить ее.

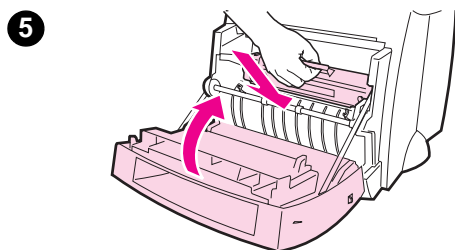

**5** Вставьте кассету с тонером в принтер. Убедитесь в том, что кассета вставлена плотно, и закройте дверцу принтера



# 5 Поиск и устранение неисправностей принтера

В этой главе содержится информация по следующим темам:

- Поиск решения
- Улучшение качества печати
- Очистка принтера
- Устранение заторов бумаги в принтере
- Сброс принтера

---

**Примечание** См. Web-страницу HP, на которой представлены новые версии программного обеспечения и драйверов принтера, ответы на часто задаваемые вопросы и дополнительная информация по поиску и устранению неисправностей. См. “Диалоговые информационные службы,” где указан определенный адрес Web-страницы.

---

## Поиск решения

С помощью этого раздела вы можете найти решение некоторых наиболее характерных проблем, связанных с работой принтера.

### Страницы не распечатались . . .



- **Световая сигнализация:** В каком состоянии находятся лампочки на панели управления принтера? См. “Световая сигнализация состояния принтера.”
- **Сообщения об ошибках, выводимые на экран:** Имеется ли сообщение на экране? См. “Сообщения об ошибках, выводимые на экран.”
- **Протяжка бумаги:** Бумага подается в принтере неправильно? Возникают заторы бумаги? См. “Неполадки при подаче бумаги.”

### Страницы распечатываются; однако . . .

- **Качество печати плохое:** См. “Улучшение качества печати.”
- **Отпечатанные страницы не всегда выглядят так же, как на экране (предварительный просмотр при печати):** См. “Напечатанная страница выглядит иначе, чем та же страница на экране.”

## Световая сигнализация состояния принтера

### Обозначения состояния индикаторных лампочек



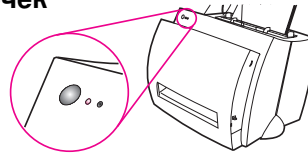

-  Символ состояния "лампочка не горит"
-  Символ состояния "лампочка горит"
-  Символ состояния "лампочка мигает"

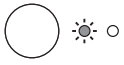

### Сигналы световых индикаторов на панели управления

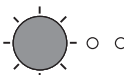
Состояние лампочек	Состояние принтера	Действие
	<b>Режим PowerSave</b> (или принтер выключен)	Нажатие кнопки <b>Продолжить</b> на панели управления принтера или выполнение печати переводят принтер из режима PowerSave в рабочий режим. Проверьте шнур электропитания (и выключатель в принтерах на 220-240 В), если указанные действия не приводят к какой-либо реакции.
	<b>Готов</b> Принтер готов к печати.	Никакие действия не требуются; но, если вы нажмете и отпустите кнопку <b>Продолжить</b> на панели управления принтера, будет распечатана пробная страница.
	<b>Обработка</b> Принтер получает или обрабатывает данные.	Подождите, пока задание не начнет распечатываться.
	<b>Данные в буфере</b> В памяти принтера находятся нераспечатанные данные.	Нажмите и отпустите кнопку <b>Продолжить</b> на панели управления принтера для печати оставшихся данных.

## Сигналы световых индикаторов на панели управления (продолжение)

Состояние лампочек	Состояние принтера	Действие
	<b>Подача вручную</b> Принтер находится в режиме подачи вручную.	Проверьте, загрузили ли вы нужную бумагу, а затем нажмите и отпустите кнопку <b>Продолжить</b> на панели управления принтера для выполнения печати. Подачей вручную управляет программное обеспечение. Если вы не хотите работать в режиме подачи вручную, измените этот параметр в окне свойств принтера. См. раздел “Свойства принтера (драйвер).”
	<b>Дверца открыта, отсутствует кассета с тонером, или произошел затор бумаги</b> Принтер находится в состоянии ошибки.	Проверьте следующее: <ul style="list-style-type: none"><li>● Дверца принтера закрыта.</li><li>● Кассета с тонером установлена в принтере правильно. См. раздел “Замена кассеты с тонером.”</li><li>● Отсутствуют заторы бумаги. См. раздел “Устранение заторов бумаги в принтере.”</li></ul>
	<b>Отсутствует бумага</b> В принтере нет бумаги.	Загрузите бумагу в принтер. См. раздел “Загрузка бумаги в принтер.”
	<b>Не хватает памяти</b> В процессе выполнения задания печати оказалось, что в принтере мало памяти.	Распечатываемая страница, возможно, слишком сложная для имеющегося объема памяти в принтере. <ul style="list-style-type: none"><li>● См. раздел “Память (DIMM)” об установке дополнительной памяти.</li><li>● Нажмите и отпустите кнопку <b>Продолжить</b> для выполнения печати.</li></ul>

## Сигналы световых индикаторов на панели управления (продолжение)

---

**Состояние  
лампочек**

**Состояние принтера Действие**

---

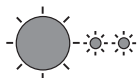

**Сброс/инициализация  
принтера**

Выполняется сброс памяти, в результате чего все ранее посланные в принтер задания будут стерты в памяти. Возможно, также, что происходит инициализация принтера. Если происходит инициализация, все лампочки мигают в течение 0,5 сек или дольше.

Никакие действия не требуются; но вы можете произвести сброс принтера, если нажмете и будете удерживать кнопку **Продолжить** в течение 5 сек.



**Критическая ошибка**  
Все лампочки горят.

- Выполните сброс принтера.
  - Выключите принтер и затем снова включите его.
  - Обратитесь в организацию технической помощи HP. См. раздел “Поддержка HP.”
-

## Сообщения об ошибках, выводимые на экран

### Сообщения об ошибках, выводимые на экран

---

Сообщение об ошибке	Действия
Принтер не отвечает / ошибка записи в порт LPT1	<p>Проверьте следующее:</p> <ul style="list-style-type: none"><li>● Горит лампочка готовности.</li><li>● Шнур питания и параллельный кабель подсоединены правильно.</li></ul> <p>Попробуйте выполнить следующее:</p> <ul style="list-style-type: none"><li>● Отсоедините и подсоедините снова оба конца шнура питания и параллельного кабеля.</li><li>● Используйте другой параллельный кабель, удовлетворяющий стандарту IEEE-1284.</li></ul>
Обращение в порт не выполняется (порт занят другой прикладной программой)	<p>Имеется конфликт при работе устройства. Это может происходить, если другой принтер, подсоединенный к компьютеру, работает с программным обеспечением контроля состояния принтера. Это программное обеспечение заняло параллельный порт компьютера и не дает возможности принтеру HP LaserJet 1100 обратиться к порту.</p> <p>Попробуйте выполнить следующее:</p> <ul style="list-style-type: none"><li>● Отмените все окна состояния для других принтеров.</li><li>● Проверьте правильность установки порта для данного принтера. Вызовите окно свойств принтера; см. раздел “Свойства принтера (драйвер).” Обратиться к параметрам порта можно на вкладке <b>Дополнительно</b> в экране свойств принтера.</li></ul>

## Сообщения об ошибках, выводимые на экран (продолжение)

---

Сообщение об ошибке	Действия
Неверная операция/ Общая ошибка защиты памяти/Ошибка спулера 32	<p>Этот тип ошибки указывает на то, что в Windows возникла проблема с системными ресурсами вашего компьютера (памятью или жестким диском).</p> <p>Для снятия этой ошибки перезапустите персональный компьютер.</p> <p>Чтобы, по возможности, исключить возникновение подобной ошибки в будущем, воспользуйтесь - полностью или частично - приведенными ниже рекомендациями.</p> <ul style="list-style-type: none"><li>● Запускайте одновременно меньшее число приложений. Закрывайте (а не минимизируйте) приложения, которые вы не используете в данный момент. Такие программы, как экранные заставки, определители вирусов, программы контроля состояния, факсимильные программы и автоответчики, а также программы с меню, используют ресурсы, которые могут понадобиться для печати.</li><li>● Избегайте использования программ, требующих большого объема памяти, как, например, посылка факсов или просмотр видеоклипов, при выполнении печати.</li><li>● Удалите все временные файлы ("file_name.tmp") из подкаталогов <b>Temp</b>. Например, подкаталог <b>C:\Windows\Temp</b>.</li><li>● Печатайте с разрешением 300 точек/дюйм, а не 600 точек/дюйм.</li><li>● Используйте другой драйвер принтера (программное обеспечение принтера), как, например, программное обеспечение для HP LaserJet III.</li></ul> <p><b>Примечание:</b> Использование другого драйвера не позволит вам пользоваться некоторыми функциональными возможностями этого устройства.</p>

---

## Неполадки при подаче бумаги

### Неполадки при подаче бумаги

---

Неполадка	Действия
Затор бумаги	<ul style="list-style-type: none"><li>● Убедитесь в том, что вы печатаете на бумаге, удовлетворяющей требованиям, установленным спецификациями. См. “Спецификации бумаги для принтера.”</li><li>● Убедитесь в том, что бумага, на которой вы печатаете, не имеет складок, сгибов или повреждений.</li><li>● См. раздел “Устранение заторов бумаги в принтере.”</li></ul>
Распечатка повернута (искривлена)	<ul style="list-style-type: none"><li>● Отрегулируйте направляющие по ширине бумаги и попробуйте напечатать документ снова. См. раздел “Направляющие для бумаги в принтере” и “Загрузка бумаги в принтер.”</li><li>● См. “Страница перекошена.”</li></ul>
Несколько листов бумаги подаются в принтер одновременно	<ul style="list-style-type: none"><li>● Лоток подачи бумаги, возможно, переполнен. См. раздел “Загрузка бумаги в принтер.” Убедитесь в том, что бумага не имеет складок, сгибов или повреждений.</li></ul>
Бумага не подается в принтер из лотка подачи бумаги	<ul style="list-style-type: none"><li>● Убедитесь в том, что принтер находится в режиме подачи вручную. См. “Световая сигнализация состояния принтера.”</li><li>● Подающий ролик, возможно, загрязнен или поврежден. См. раздел “Очистка подающего ролика” или раздел “Замена подающего ролика.”</li></ul>

## Неполадки при подаче бумаги (продолжение)

---

Неполадка	Действия
Бумага выходит скрученной из принтера	<ul style="list-style-type: none"><li>● Поверните рычажок вывода бумаги в нижнее положение для печати с протяжкой напрямую. См. раздел “Направления протяжки бумаги в принтере” или раздел “Материалы для печати.”</li><li>● См. “Скручивание и волнистость.”</li></ul>
Принтер не выводит напечатанные листы в нужном направлении	Переведите рычажок вывода бумаги в положение, соответствующее желаемому направлению вывода бумаги. См. раздел “Направления протяжки бумаги в принтере.”

---

## Напечатанная страница выглядит иначе, чем та же страница на экране

### Напечатанная страница выглядит иначе, чем та же страница на экране

Неполадка	Действия
Задание печатается очень медленно	<p>Максимальная скорость печати принтера составляет 8 страниц в минуту и не может быть превышена. Эта скорость установлена для бумаги формата Letter. Это стандартный формат бумаги в США, который меньше соответствующего европейского формата A4. Ваше задание печати может быть очень сложным. Попробуйте выполнить следующее:</p> <ul style="list-style-type: none"><li>● Уменьшите сложность документа (сократите число графических изображений и т.п.).</li><li>● Установите параметр “Быстрая печать” в окне свойств принтера. См. раздел.”</li><li>● Увеличьте объем памяти принтера. См. “Установка модулей DIMM (память).”</li></ul>
Бесмысленный, неправильный или неполный текст	<p>Параллельный кабель, возможно, подсоединен неплотно или неисправен. Попробуйте выполнить следующее:</p> <ul style="list-style-type: none"><li>● Отсоедините параллельный кабель и снова подсоедините его.</li><li>● Попробуйте распечатать задание, которое заведомо распечатывается правильно.</li><li>● Если возможно, подсоедините кабель и принтер к другому компьютеру и попытайтесь распечатать задание, которое заведомо распечатывается правильно.</li><li>● Попробуйте использовать новый параллельный кабель, соответствующий IEEE-1284. См. “Принадлежности и информация по заказу.”</li></ul> <p>Возможно, неверный драйвер принтера был выбран во время установки программного обеспечения. Убедитесь в том, что HP LaserJet 1100 выбран в экране свойств принтера.</p> <p>Прикладная программа, возможно, не работает. Попробуйте выполнить печать из другой прикладной программы.</p>

## Напечатанная страница выглядит иначе, чем та же страница на экране (продолжение)

Неполадка	Действия
Отсутствует графика или текст	<p>В файле, возможно, имеются пустые страницы. Попробуйте выполнить следующее,</p> <ul style="list-style-type: none"><li>● Проверьте файл и убедитесь в том, что в нем нет пустых страниц.</li></ul> <p>Параметры графики, установленные в свойствах принтера, возможно, не соответствуют типу задания, которое вы печатаете.</p> <ul style="list-style-type: none"><li>● Задайте другой параметр графики в свойствах принтера. О том, как вызвать экран свойств принтера, см. “Свойства принтера (драйвер).”</li></ul> <p>Драйвер принтера, возможно, не работает с тем типом задания, которое вы распечатываете.</p> <ul style="list-style-type: none"><li>● Используйте другой драйвер принтера (программное обеспечение принтера), как, например, программное обеспечение для HP LaserJet III. <b>Примечание:</b> Использование другого драйвера не позволит пользоваться некоторыми возможностями этого устройства.</li></ul>
Формат страницы изменен	<p>Если документ был создан с использованием более ранней версии драйвера (программного обеспечения) принтера или драйвера для другого принтера, а также если в программном обеспечении установлены другие свойства принтера, формат страницы может измениться при печати с использованием нового драйвера принтера или новых параметров. Для устранения этой неполадки попробуйте выполнить следующее:</p> <ul style="list-style-type: none"><li>● Создайте документы и распечатайте их с использованием тех же самых драйвера принтера (программного обеспечения принтера) и свойств принтера независимо от модели принтера HP LaserJet, в котором выполняется печать.</li><li>● Измените установки свойств принтера. Попробуйте изменить разрешение, формат страницы, параметры шрифтов и другие установки. См. “Свойства принтера (драйвер).”</li></ul>

## Напечатанная страница выглядит иначе, чем та же страница на экране (продолжение)

---

Неполадка	Действия
Качество графики	<p>Параметры печати графики могут не соответствовать вашему заданию печати.</p> <ul style="list-style-type: none"><li>● Проверьте параметры графики, установленные в свойствах принтера, как, например, разрешение, и отрегулируйте их надлежащим образом. См. “Свойства принтера (драйвер).”</li><li>● Используйте другой драйвер принтера (программное обеспечение принтера), как, например, программное обеспечение для HP LaserJet III. <b>Примечание:</b> Использование другого драйвера не позволит вам пользоваться некоторыми возможностями этого устройства.</li></ul>

---

## Улучшение качества печати

В этом разделе содержится информация по следующим темам:

- Образцы дефектов изображений
- Исправление дефектов печати

### Образцы дефектов изображений

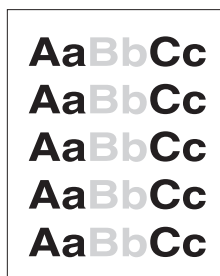

Светлая или  
блеклая печать

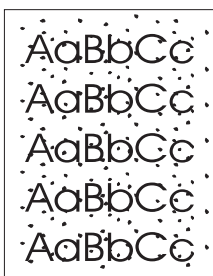

Частички тонера

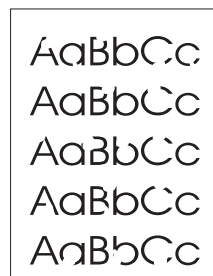

Пропуски

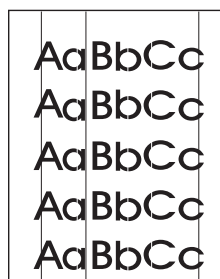

Вертикальные  
линии

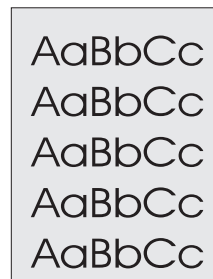

Серый фон

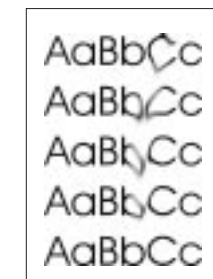

Следы тонера

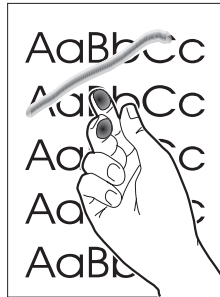

Рассыпанный тонер



Повторяющиеся вертикальные дефекты

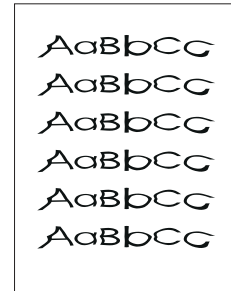

Искажение формы символов

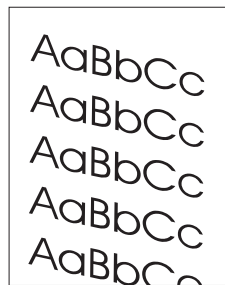

Страница перекошена

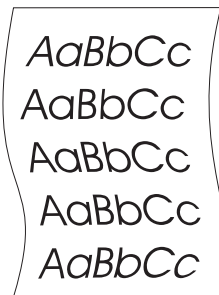

Скручивание и волнистость

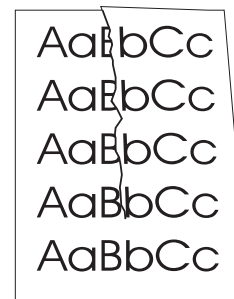

Складки или трещины

## Исправление дефектов печати

### Светлая или блеклая печать



AaBbCc  
AaBbCc  
AaBbCc  
AaBbCc  
AaBbCc

- Тонер подается в небольших количествах. Возможно, вы сможете временно продлить срок службы кассеты с тонером. См. “Обращение с кассетой с тонером.”
- Возможно, бумага не отвечает спецификациям бумаги для принтеров HP (бумага может быть, например, слишком влажной или слишком шероховатой). См. “Спецификации бумаги для принтера.”
- Если вся страница выглядит светлой, плотность печати настроена на слишком светлую печать или, возможно, включен режим EcoMode. Настройте плотность печати и отключите режим EcoMode в экране свойств принтера. См. “Печать в режиме EcoMode (экономия тонера).”

### Частицы тонера



AaBbCc  
AaBbCc  
AaBbCc  
AaBbCc  
AaBbCc

- Возможно, бумага не отвечает техническим характеристикам бумаги для принтеров HP (бумага может быть, например, слишком влажной или слишком шероховатой). См. “Спецификации бумаги для принтера.”
- Принтер, возможно, требует очистки. См. “Очистка принтера” или “Очистка пути прохождения бумаги в принтере.”

### Пропуски



AaBbCc  
AaBbCc  
AaBbCc  
AaBbCc  
AaBbCc

- Отдельные листы бумаги могут быть дефектными. Попробуйте перепечатать задание.
- Содержание влаги в бумаге неоднородно, или бумага имеет влажные пятна на ее поверхности. Попробуйте выполнить печать на новой бумаге. См. “Спецификации бумаги для принтера.”
- Вся бумага в поставке некачественная. Процесс производства мог привести к тому, что некоторые участки бумаги отталкивают тонер. Попробуйте бумагу другого типа или марки.
- Кассета с тонером может быть дефектной. См. “Обращение с кассетой с тонером.”

### Примечание

Если эти действия не привели к устранению неполадки, обратитесь к уполномоченному торговому или техническому представителю HP.

### Вертикальные линии

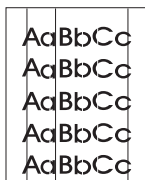

- На фоточувствительном барабане внутри кассеты с тонером, возможно, имеются царапины. Установите новую кассету с тонером HP. См. “Замена кассеты с тонером.”

### Серый фон

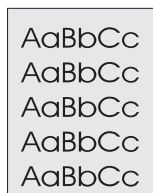

- Уменьшите значение параметра плотности печати. Это приведет к уменьшению фонового затемнения. Вызовите этот параметр в окне “Свойства принтера (драйвер).”
- Замените бумагу на менее плотную. См. “Спецификации бумаги для принтера.”
- Проверьте условия окружающей среды, в которой находится принтер; слишком сухой воздух (низкая влажность) может вызывать повышенное фоновое затемнение.
- Установите новую кассету с тонером HP. См. “Замена кассеты с тонером.”

### Следы тонера



- Если следы загрязнения тонером появляются на ведущем крае бумаги, возможно, загрязнены направляющие бумаги. Очистите их сухой, не оставляющей волокон тканью. См. “Узлы и детали принтера” или “Очистка принтера.”
- Проверьте тип бумаги и ее качество.
- Попробуйте установить новую кассету с тонером HP. См. “Замена кассеты с тонером.”

### Рассыпанный тонер



- Очистите принтер изнутри. См. “Очистка принтера.”
- Проверьте тип бумаги и ее качество. См. “Спецификации бумаги для принтера.”
- Попробуйте установить новую кассету с тонером HP. См. “Замена кассеты с тонером.”



### Повторяющиеся вертикальные дефекты

- Кассета с тонером, возможно, повреждена. Если пятно появляется на том же самом месте на разных страницах, установите новую кассету с тонером HP. См. “Замена кассеты с тонером.”
- Тонер, возможно, попал на внутренние детали принтера. См. “Очистка принтера.” Если дефекты обнаруживаются на обратной стороне листа, проблема, вероятнее всего, устранится после распечатки нескольких листов.

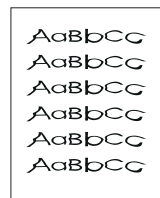

### Искажение формы символов

- Если символы имеют неправильную форму, с неполной заливкой контуров, возможно, используемая бумага является слишком гладкой. Попробуйте использовать другую бумагу. См. “Спецификации бумаги для принтера.”
- Если символы имеют неправильную форму и волнообразные контуры, лазерный сканер возможно, нуждается в обслуживании. Проверьте, обнаруживается ли тот же дефект при распечатке пробной страницы. Если это имеет место, обратитесь к уполномоченному HP торговому или техническому представителю. См. “Обслуживание и поддержка.”

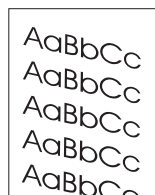

### Страница перекошена

- Убедитесь в том, что бумага или другой материал для печати загружены правильно и что направляющие не слишком сильно прижаты к стопке бумаги и не слишком свободны по отношению к ней. См. “Загрузка бумаги в принтер.”
- Лоток подачи бумаги, возможно, переполнен. См. “Загрузка бумаги в принтер.”
- Проверьте тип бумаги и ее качество. См. “Спецификации бумаги для принтера.”

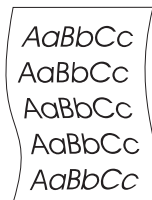

### Скручивание и волнистость

- Проверьте тип бумаги и ее качество. См. “Спецификации бумаги для принтера.”
- Возможно, бумага находилась слишком долго в лотке подачи. Переверните стопку бумаги в лотке. Попробуйте также повернуть бумагу на 180 градусов в лотке подачи.
- Попробуйте выполнить печать с протяжкой напрямую. См. “Направления протяжки бумаги в принтере.”

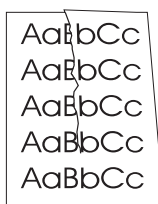

### Складки или трещины

- Убедитесь в том, что бумага загружена правильно. См. “Загрузка бумаги в принтер.”
- Проверьте тип бумаги и ее качество. См. “Спецификации бумаги для принтера.”
- Попробуйте выполнить печать с протяжкой напрямую. См. “Направления протяжки бумаги в принтере.”
- Переверните стопку бумаги в лотке. Попробуйте также повернуть бумагу на 180 градусов в лотке подачи.

## Очистка принтера

Во время печати частички бумаги, тонера и пыли собираются внутри принтера. Со временем, эти накопления могут привести к таким дефектам качества печати, как появление частичек тонера на бумаге или другие виды загрязнения тонером. Принтер имеет два режима очистки, которые позволяют исправлять и предотвращать дефекты этого типа.

- Очистка в зоне кассеты с тонером
- Очистка пути прохождения бумаги в принтере

## Очистка в зоне кассеты с тонером

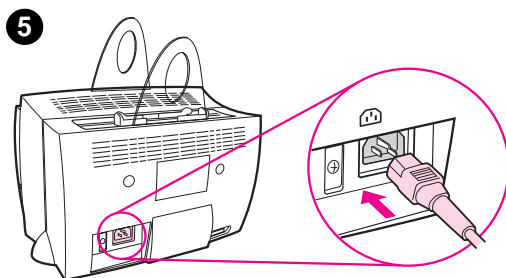
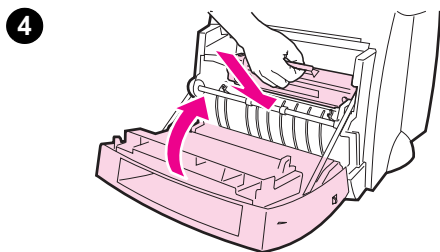
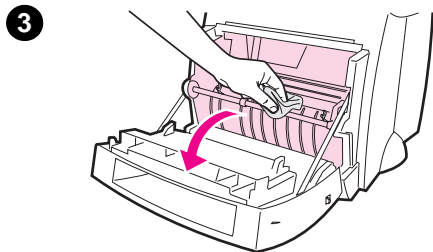
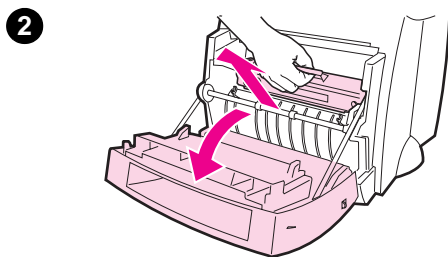
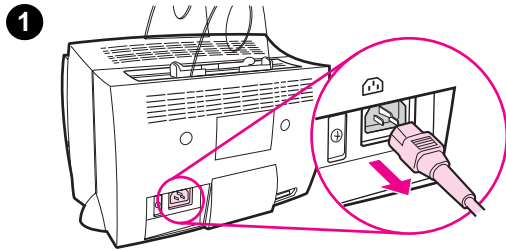

Очистку зоны кассеты с тонером не требуется выполнять на регулярной основе. Перед очисткой найдите места внутри принтера, в которых наблюдаются значительные отложения.

### ПРЕДУПРЕЖДЕНИЕ!

Перед очисткой принтера выключите его, отсоединив шнур питания от сети, и подождите, пока принтер остынет.

- 1 Выключите принтер, отсоединив шнур от сети, и подождите, пока он остынет.
- 2 Откройте дверцу принтера и выньте кассету с тонером из принтера.

### ВНИМАНИЕ

Во избежание повреждения запрещается оставлять кассету с тонером на свету более нескольких минут. При необходимости накройте кассету. Также, во избежание повреждения принтера запрещается дотрагиваться до черного губчатого передаточного валика, находящегося внутри принтера.

- 3 **Сухой**, свободной от волокон тканью протрите пыль и грязь с путей прохождения бумаги и из полости, в которой помещается кассета с тонером.
- 4 Поставьте на место кассету с тонером и закройте дверцу принтера.
- 5 Подсоедините шнур электропитания к принтеру.

## Очистка пути прохождения бумаги в принтере



В этом процессе используется бумага копировального качества, с помощью которой удаляются пыль и частички тонера с пути прохождения бумаги. Пользуйтесь этим способом, если на распечатках обнаруживаются частички тонера или точки. На получаемой при этом странице выводятся отходы от процесса печати, поэтому ее следует выбросить.

- 1 Убедитесь в том, что в принтер загружена бумага.
- 2 Убедитесь в том, что принтер находится в состоянии готовности.
- 3 Нажмите и удерживайте кнопку **ПРОДОЛЖИТЬ** в течение 20 сек. (если отпустить кнопку раньше этого времени, произойдет сброс принтера). Принтер протянет лист бумаги.

---

### Примечание

После удерживания кнопки **ПРОДОЛЖИТЬ** нажатой в течение 20 сек все три лампочки принтера начинают мигать и находятся в этом состоянии до завершения процесса очистки.

## Устранение заторов бумаги в принтере

Бумага иногда заминается в процессе выполнения печати. Ниже указываются некоторые из причин возникновения заторов бумаги:

- Лотки подачи бумаги загружены неправильно или переполнены. См. “Загрузка бумаги в принтер.”
- Направление вывода бумаги изменяется не до печати задания, а в процессе печати.
- Используются материалы, которые не удовлетворяют спецификациям HP. См. “Спецификации бумаги для принтера.”

### Примечание

**Не забывайте удалять всю бумагу из лотка подачи и выравнивать стопку бумаги, перед тем как укладывать новую бумагу в лоток.** Эта мера позволяет избежать захватывания нескольких листов бумаги сразу при ее подаче в принтере и уменьшает частоту появления заторов. См. наклейку, которую вы поместили на принтере при установке этой аппаратуры.

Извещение о заторе бумаги вы получите в виде сообщения об ошибке в программе и в форме изменения состояния лампочек на панели управления принтера. См. “Световая сигнализация состояния принтера.”

### Типичные места образования затора бумаги

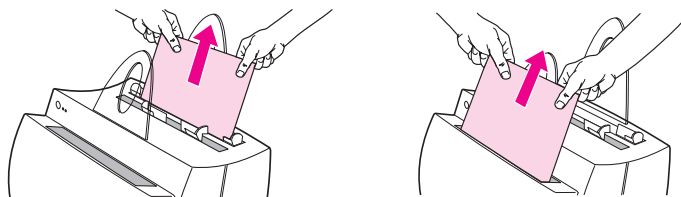

- **Зона кассеты с тонером:** См. “Удаление замятой страницы.”
- **Зоны лотков подачи бумаги:** Если лист все еще частично находится в лотке подачи бумаги, вытяните его из этого лотка до полного удаления. Если удалить лист таким путем не удастся, см. “Удаление замятой страницы.”
- **Пути вывода бумаги:** Если лист все еще частично находится в приемнике или на пути вывода, вытяните его до полного удаления. Если удалить лист таким путем не удастся, см. “Удаление замятой страницы.”

### Примечание

После устранения затора бумаги в принтере может оставаться некоторое количество рассыпанного тонера, который будет удален после печати нескольких страниц.

## Удаление замятой страницы

Если к принтеру подсоединен сканер, вам, возможно, потребуется переместить принтер к краю стола, на котором он находится, чтобы имелось свободное место для опускания дверцы.

1

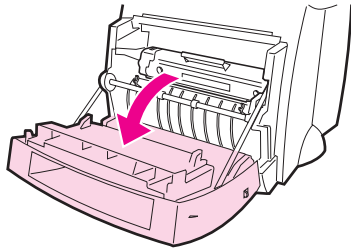

2

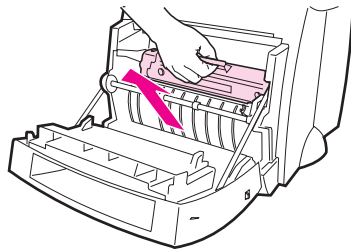

- 1 Откройте дверцу принтера. Если бумагу удастся вынуть без удаления кассеты с тонером, устраните затор без удаления кассеты; см. шаг 3. В противном случае, перейдите к шагу 2.
- 2 Выньте кассету с тонером и отложите ее в сторону, накрыв листом бумаги.

---

### ВНИМАНИЕ

Заторы бумаги в этой зоне могут привести к попаданию рассыпанного тонера на бумагу. Если тонер попадет на одежду, стряхните его сухой тканью и замойте одежду холодной водой. *Горячая вода способствует закреплению тонера на ткани.*

---

---

### ВНИМАНИЕ

Во избежание повреждения запрещается оставлять кассету с тонером на свету более нескольких минут. При необходимости накройте кассету листом бумаги.

---

**Продолжение на следующей стр.**

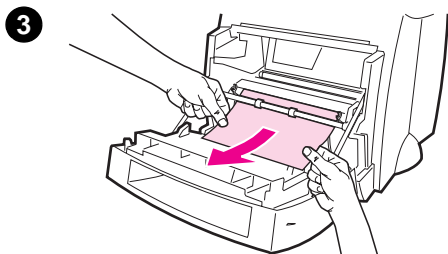

- 3 Возьмитесь обеими руками за выступающую часть бумаги (включая середину листа) и осторожно вытяните ее из принтера.

---

**Примечание**

Если бумага рвется, см. “Затор бумаги: удаление обрывков бумаги.”

---

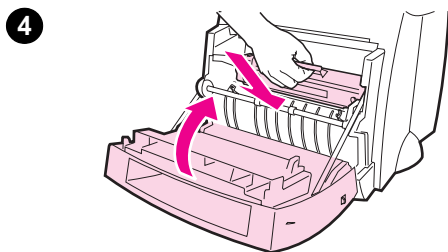

- 4 После удаления застрявшей бумаги поставьте кассету с тонером на место и закройте дверцу принтера.

---

**Примечание**

Если вам потребовалось передвинуть принтер к краю стола для открывания дверцы со сканером, проверьте надежность подсоединения шнура электропитания и кабеля принтера.

---

После устранения затора может потребоваться выполнить сброс принтера. См. “Сброс принтера.”

---

**Примечание**

Выньте всю бумагу из лотка подачи и выровняйте пачку после добавления к ней бумаги.

---

## Затор бумаги: удаление

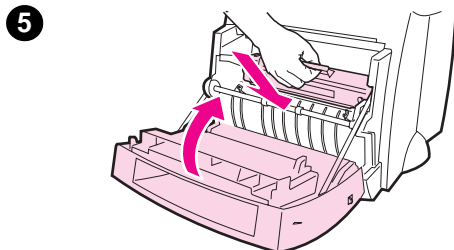
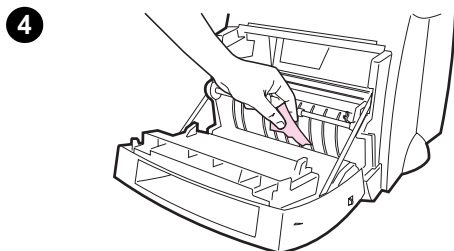
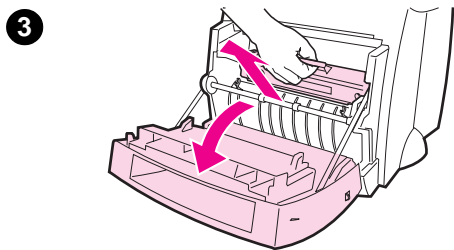
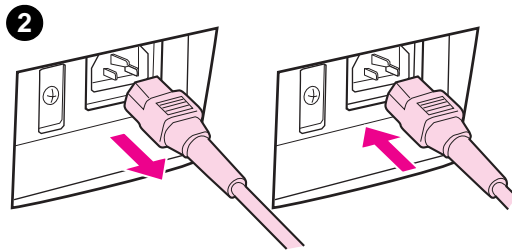
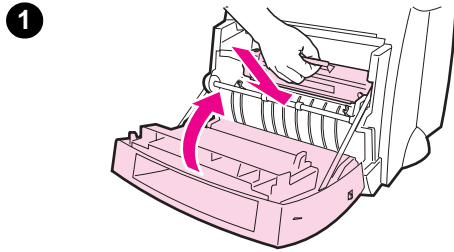

Иногда при устранении затора может оторваться кусочек бумаги. Пользуйтесь следующей процедурой для удаления маленьких кусочков бумаги, оставшихся в принтере.

- 1 Убедитесь в том, что кассета с тонером установлена и что дверца принтера закрыта.
- 2 Выключите принтер и снова включите его. После перезапуска принтера произойдет продвижение кусочков бумаги с помощью роликов.

---

### Примечание

Принтеры на 220-240 В могут быть выключены и включены с помощью выключателя. См. “Выключение питания.”

---

- 3 Откройте дверцу принтера и выньте кассету с тонером из принтера.
- 4 Удалите обрывки бумаги.
- 5 Вставьте кассету с тонером в принтер и закройте дверцу принтера.

Если бумага не вышла наружу, повторите шаги 1-5.

## Замена подающего ролика

Если в принтере регулярно происходят сбои при подаче бумаги (бумага либо не подается в принтер, либо подается сразу несколько листов), может оказаться необходимым заменить подающий ролик или очистить его. См. “Принадлежности и информация по заказу,” для того чтобы заказать новый подающий ролик.

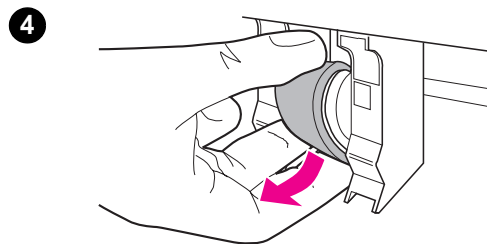
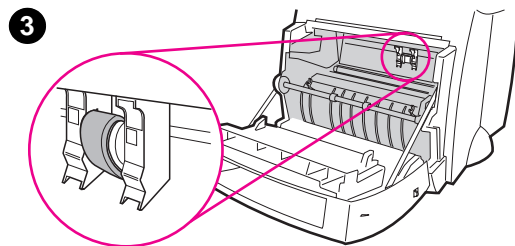
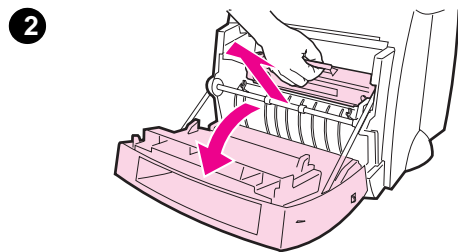
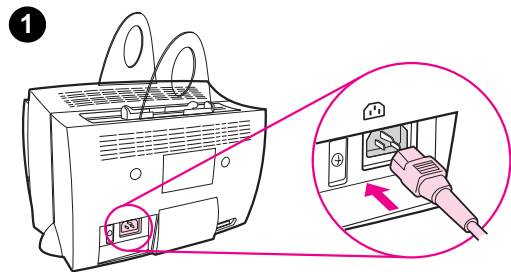

- 1 Отсоедините шнур питания от принтера и дайте ему остыть.
- 2 Откройте дверцу и выньте кассету с тонером.
- 3 Найдите подающий ролик.
- 4 Поверните нижнюю часть подающего ролика по направлению к передней стенке принтера.

Продолжение на следующей стр.

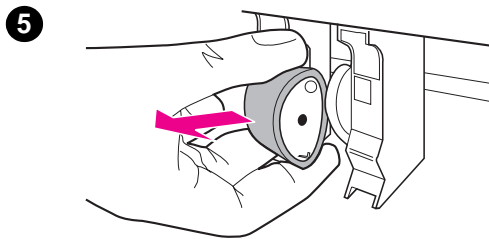

5 Осторожно выньте подающий ролик из принтера.

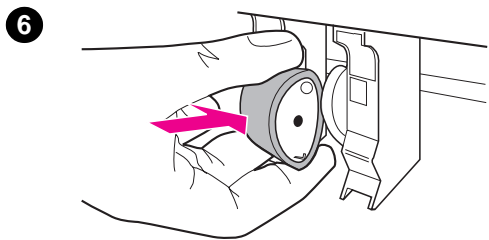

6 Расположите новый ролик внутри гнезда, в котором размещалась старая деталь.

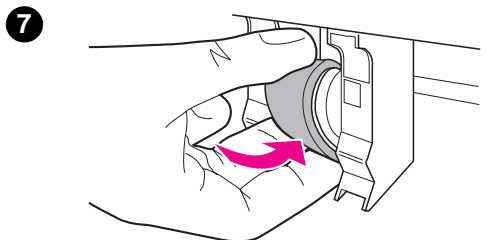

7 Поверните нижнюю часть нового подающего ролика по направлению к задней стенке принтера.

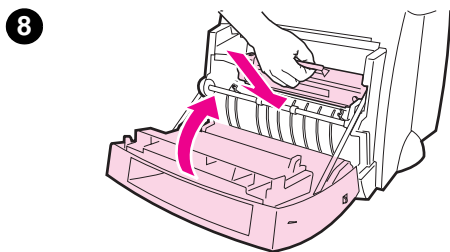

8 Вставьте кассету с тонером в принтер и закройте дверцу принтера.

---

**Примечание**

Подсоедините принтер к сети и включите его.

---

## Очистка подающего ролика

Если вы хотите очистить подающий ролик, а не заменить его, следуйте приведенным ниже инструкциям.

Выньте подающий ролик, как описано в разделе “Замена подающего ролика.”

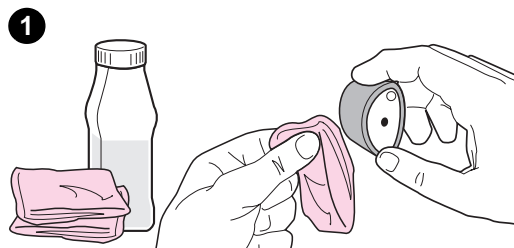

- 1 Окуните свободную от волокон ткань в изопропиловый спирт и протрите ею ролик.

### ПРЕДУПРЕЖДЕНИЕ!

Спирт легко воспламеняется. Держите спирт и ткань вдали от открытого пламени. Дайте спирту полностью высохнуть, прежде чем закрыть принтер и подсоединить к нему шнур питания.

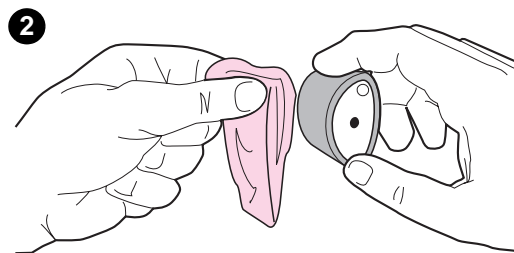

- 2 С помощью сухой, свободной от волокон ткани протрите подающий ролик для удаления частичек грязи.

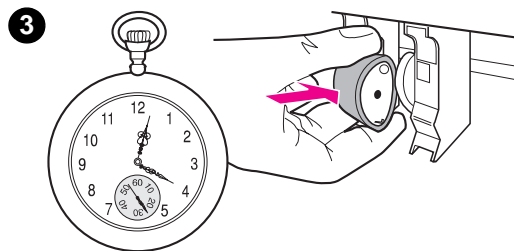

- 3 Дайте ролику полностью высохнуть, прежде чем поставить его на место в принтер.

## Сброс принтера

Для переустановки параметров принтера нажмите на кнопку **Продолжить**, находящуюся на панели управления принтера, и задержите кнопку в нажатом положении в течение 5 секунд.

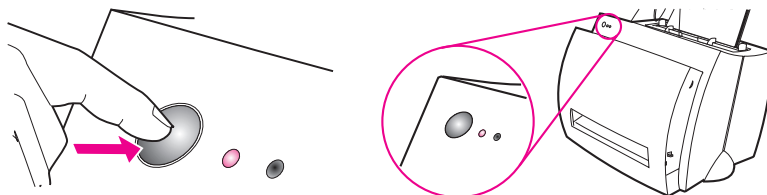



# 6 Обслуживание и поддержка

Эта глава содержит информацию по следующим темам:

- Доступность
- Получение обслуживания аппаратуры
- Указания по повторной упаковке принтера
- Информация об обслуживании
- Поддержка HP
- Торговые предприятия и предприятия обслуживания различных странах мира

## Доступность

HP предоставляет разнообразные формы обслуживания и поддержки во многих странах мира.

## Получение обслуживания аппаратуры

При возникновении неисправностей аппаратуры в течение гарантийного срока компания HP предлагает следующие варианты поддержки:

- **Ремонтное обслуживание HP:** HP заберет оборудования, его ремонт и возврат в течение 5-10 дней, в зависимости от вашего местоположения.
- **Уполномоченный специалист по обслуживанию HP:** Вы можете вернуть аппаратуру местному уполномоченному представителю по обслуживанию.
- **Срочный обмен:** компания HP обеспечивает постоянную замену на восстановленное устройство на следующий рабочий день при получении телефонного заказа до 14.00 по стандартному тихоокеанскому времени (только в США и Канаде).

## Указания по повторной упаковке принтера

- По возможности, приложите образцы печати и 5-10 листов бумаги или другого печатного материала с дефектами печати.
- Выньте и сохраните все модули памяти DIMM, установленные в принтере. См. “Удаление модулей памяти DIMM.”
- Снимите сканер.
- Снимите и сохраните все кабели и дополнительные принадлежности, установленные на принтере.

### ВНИМАНИЕ

Статическое электричество может повредить модули памяти DIMM. Во время работы с модулями DIMM следует надеть на запястье заземляющий браслет или обеспечить отвод статического электричества частыми попеременными прикосновениями к антистатической упаковке модуля DIMM и к оголенной металлической поверхности принтера.

- Снимите и сохраните кассету с тонером.

### ВНИМАНИЕ

Во избежание повреждения кассеты с тонером, храните кассету в фабричной упаковке или в местах, недоступных для света.

- По возможности используйте фабричный контейнер и упаковочные материалы, пришедшие с оборудованием. *Пользователь несет ответственность за повреждения при пересылке, связанные с неправильной упаковкой.* Если вы уже ликвидировали упаковочные материалы, свяжитесь с местной почтовой службой для получения информации по повторной упаковке устройства.
- Вложите заполненный бланк информации об обслуживании. См. “Информация об обслуживании.”
- Компания HP рекомендует страховать пересылаемое оборудование.



## Поддержка HP

Благодарим за покупку! Вместе с нашей продукцией вы получаете доступ к разнообразным услугам со стороны компании Hewlett-Packard и наших партнеров по обслуживанию, которые сделают все возможное быстро и профессионально, чтобы оказать вам необходимую помощь.

Пожалуйста, имейте наготове номер модели, серийный номер, дату покупки и описание неполадки для представителя обслуживания HP.

Информация об обслуживании и поддержке разделена на следующие темы:

- Обслуживание пользователей и помощь по ремонту изделий (США и Канада)
- Европейский центр обслуживания
- Диалоговые информационные службы
- Получение утилит и информации в электронной форме
- Непосредственный заказ принадлежностей и материалов в компании HP
- CD диск HP Support Assistant
- Информация об организациях обслуживания HP
- Программа обслуживания HP SupportPack
- Служба HP FIRST

## **Обслуживание пользователей и помощь по ремонту изделий (США и Канада)**

Телефон (1) (208) 323-2551; часы работы: с понедельника по пятницу с 6 часов утра до 10 часов вечера и в субботу с 6 часов утра до 4 часов вечера (стандартное горное время США); до истечения гарантийного срока обслуживание предоставляется бесплатно за исключением оплаты телефонного разговора. Имейте наготове серийный номер устройства и само устройство.

По истечении гарантийного срока вы можете получить помощь по телефону (1) (900) 555-1500 (тариф 2.50\* долларов США в минуту, максимальный тариф 25.00 долларов за каждый звонок, только в США) либо по телефону 1-800-999-1148 (оплата 25\* долларов за каждый звонок по кредитным карточкам Visa или MasterCard, в США и Канаде); часы работы с понедельника по пятницу с 6 часов утра до 10 часов вечера, по субботам с 6 часов утра до 4 часов вечера (стандартное горное время США). *Оплата взимается только после соединения с работником технической службы. \*Расценки могут изменяться.*

## Европейский центр обслуживания

**Предоставляет различные формы обслуживания в разных странах и на разных языках**

Часы работы с понедельника по пятницу с 8:30 до 18:00 по среднеевропейскому времени

Компания HP предоставляет бесплатное телефонное обслуживание до истечения гарантийного срока. Позвонив по одному из телефонов, указанных ниже, вы сможете поговорить с квалифицированными специалистами, готовыми помочь вам в решении проблем. Если Вам понадобится обслуживание после истечения гарантийного срока, вы сможете получить его за определенную плату, позвонив по тому же телефону. Оплата взимается за каждое обращение. При обращении в HP имейте наготове следующую информацию: наименование изделия, дату приобретения, а также описание неполадки.

### Английский

Ирландия: (353) (1) 662-5525  
Великобритания: (44) (171) 512-5202

### Голландский

Международный: (44) (171) 512-5202  
Бельгия: (32) (2) 626-8806  
Нидерланды: (31) (20) 606-8751

### Французский

Франция: (33) (01) 43-62-3434  
Бельгия: (32) (2) 626-8807  
Швейцария: (41) (84) 880-1111

### Немецкий

Германия: (49) (180) 525-8143  
Австрия: (43) (1) 0660-6386

### Норвежский

Норвегия: (47) 2211-6299

### Датский

Дания: (45) 3929-4099

**Продолжение на следующей стр.**

**Финский**

Финляндия: (358) (9) 0203-47288

**Шведский**

Швеция: (46) (8) 619-2170

**Итальянский**

Италия: (39) (2) 264-10350

**Испанский**

Испания: (34) (90) 232-1123

**Португальский**

Португалия: (351) (1) 441-7199

**Телефоны центров обслуживания в различных странах:** Если вам требуется помощь по истечении срока гарантии или дополнительный ремонт аппаратуры либо если страна вашего пребывания не указана в приведенном ниже списке, см. раздел “Торговые предприятия и предприятия обслуживания различных странах мира.”

Австралия	(61) (3) 272-8000
Аргентина	787-8080
Бразилия	022-829-6612
Венгрия	(36) (1) 343-0310
Гонконг	(852) 800-96-7729
Греция	(30) (1) 689-6411
Индия	(91) (11) 682-6035 (91) (11) 682-6069
Индонезия	(62) (21) 350-3408
Канада	(1) (208) 323-2551
Китай	(86) (10) 65053888-5959
Корея	(82) (2) 3270-0700
Корея (за пределами Сеула)	(82) (080) 999-0700
Малайзия	(60) (3) 295-2566
Мексика (за пределами Мехико)	01 800-90529
Мексика (Мехико)	01 800-22147
Новая Зеландия	(64) (9) 356-6640

**Продолжение на следующей стр.**

Польша	(48) (22) 37-5065
Португалия	(351) (1) 301-7330
Россия	(7) (95) 923-5001
Сингапур	(65) 272-5300
Тайвань	(886) (02) 717-0055
Таиланд	66 (2) 661-4011-4
Турция	(90) (212) 224-5925
Филиппины	(63) (2) 894-1451
Чешская Республика	(420) (2) 613 07 310
Чили	800-360999

## Диалоговые информационные службы

Предлагаются следующие виды круглосуточного информационного обслуживания, доступ к которому можно получить через модем компьютера:

### Адрес в сети World Wide Web

Драйверы принтеров, обновленные версии программного обеспечения принтеров HP, а также информацию об изделиях и услугах HP можно найти на следующих серверах:

в США <http://www.hp.com/support/lj1100>

в Европе <http://www2.hp.com>

Драйверы принтеров можно получить по следующим адресам WWW:

в Корее <http://www.hp.co.kr>

в Тайване <http://www.hp.com.tw>

либо по адресу сервера WWW для получения локализованных версий драйверов <http://www.dds.com.tw>

### America Online

Обслуживание через сеть America Online/Bertelsmann предоставляется в США, Франции, Германии и Великобритании. Через эту сеть можно получить драйверы принтеров, обновленные версии программного обеспечения принтеров HP, а также дополнительную документацию, содержащую сведения по имеющейся продукции HP. При поиске информации используйте ключевое слово HP. Чтобы подписаться на услуги этой сети, позвоните по телефону 1-800-827-6364 и укажите льготный номер подписки 1118. В Европе позвоните по одному из перечисленных ниже номеров:

Австрия 0222 58 58 485

Великобритания 0800 279 1234

Германия 0180 531 31 64

Франция ++353 1 704 90 00

Швейцария 0848 80 10 11

## **CompuServe™**

Драйверы принтеров, обновленные версии программного обеспечения принтеров HP, а также интерактивный обмен технической информацией с другими абонентами сети CompuServe предоставляются на форумах пользователей HP ("HP User's forums" (GO HP)). Кроме того, вы можете позвонить по телефону 1-800-524-3388 и попросить представителя №51, чтобы подписаться на услуги сети CompuServe. (Услуги сети CompuServe также предоставляются в Великобритании, Франции, Бельгии, Швейцарии, Германии и Австрии.)

## **Получение утилит и информации в электронной форме**

Получение драйверов принтера.

### **США и Канада**

**Телефон:**

(1) (970) 339-7009

**Почтовый адрес:**

Hewlett-Packard Co.

P.O. Box 1754

Greeley, CO 80632

U.S.A.

**Факс:**

(1) (970) 330-7655

### **Азия-страны Тихоокеанского бассейна**

Звоните в службу Fulfill Plus по телефону (65) 740-4477 (Гонконг, Индонезия, Филиппины, Малайзия или Сингапур). В Корею звоните по телефону (82) (2) 3270-0805 или (82) (2) 3270-0893.

### **Австралия, Новая Зеландия и Индия**

Австралия и Новая Зеландия - звоните по телефону (61) (2) 565-6099. Индия - (91) (11) 682-6035.

### **Европа**

Звоните по телефону (44) (142) 986-5511.

## **Непосредственный заказ принадлежностей и материалов в компании HP**

Звоните по телефонам 1-800-538-8787 (США) или 1-800-387-3154 (Канада).

## **CD диск HP Support Assistant**

Это средство поддержки представляет собой обширную информационную систему, содержащую техническую информацию и информацию об изделиях HP. Подписку на ежеквартальные выпуски информации HP Support Assistant в США и Канаде можно оформить по телефону 1-800-457-1762. В Гонконге, Индонезии, Малайзии, или Сингапуре звоните в службу Fulfill Plus по телефону (65) 740-4477.

## **Информация об организациях обслуживания HP**

Для получения информации об уполномоченных HP представителях по обслуживанию звоните по телефону 1-800-243-9816 (США) или 1-800-387-3867 (Канада).

## **Программа обслуживания HP SupportPack**

Звоните по телефону 1-800-835-4747 (только в США)

Во всех остальных странах свяжитесь с уполномоченным представителем.

## Служба HP FIRST

Программа факсимильного обслуживания HP FIRST предоставляет пользователю подробную информацию по устранению неполадок, связанных с использованием наиболее распространенных прикладных программ, и рекомендации по устранению неисправностей при работе с продукцией HP. Вы можете позвонить с любого телефона с кнопочным тоновым набором и запросить сразу до трех документов. Документы будут высланы по указанному вами номеру факса.

Австралия	(61) (0) 3 9272 2627
Австрия	0660-8128
Английский (кроме Великобритании)	+31 20 681 5792
Бельгия (голландский)	0800 1 1906
Бельгия (французский)	0800 1 7043
Великобритания	0800-960271
Венгрия	(36) (1) 252-4647
Германия	0130-0810061
Гонконг	(852) 2506-2422
Дания	800-10453
Индия	+91 (0) 11 682 6031
Индонезия	+62 (0) 21 352 2044
Испания	900-993123
Италия	1678-59020
Канада	1-800-333-1917
Китай	+86 0 10 6505 5280
Корея	+82 (0) 02 769 0543
Малайзия	+60 (0) 3 298 2478
Нидерланды	0800-0222420
Новая Зеландия	+64 (0) 09 356 6642
Норвегия	800-11319
Португалия	05 05 313342
Сингапур	+65 275-7251
США	1 (800) 333-1917
Таиланд	+66 (0) 2 661 3511
Тайвань	(886) (2) 719-5589
Филиппины	+65 275 7251
Финляндия	0800-13134
Франция	0800-905900
Швейцария (немецкий)	0800-551527
Швейцария (французский)	0800-551526
Швеция	020-79-5743

## Торговые предприятия и предприятия обслуживания различных странах мира

Перед тем как обратиться в организацию по продаже и обслуживанию изделий HP, непременно позвоните в соответствующий центр обслуживания по номеру, указанному в разделе “Поддержка HP.” Не следует отсылать продукцию в следующие представительства:

### Австралия

Hewlett-Packard Australia Ltd.  
31-41 Joseph Street  
Blackburn, VIC 3130  
Телефон: (61) (3) 272-2895  
Факс: (61) (3) 898-7831  
Центр по ремонту оборудования:  
Телефон: (61) (3) 272-8000  
Расширенное гарантийное обслуживание:  
Телефон: (61) (3) 272-2577  
Центр обслуживания пользователей:  
Телефон: (61) (3) 272-8000

### Австрия

Hewlett-Packard GmbH  
Lieblgasse 1  
A-1222 Vienna  
Телефон: (43) (1) 25000-555  
Факс: (43) (1) 25000-500

### Аргентина

Hewlett-Packard Argentina S.A.  
Montañeses 2140/50/60  
1428 Buenos Aires  
Телефон: (54) (1) 787-7100  
Факс: (54) (1) 787-7213

### Бельгия

Hewlett-Packard Belgium S.A. NV  
Boulevard de la Woluwe-Woluwedal  
100-102  
B-1200 Brussels  
Телефон: (32) (2) 778-31-11  
Факс: (32) (2) 763-06-13

### Ближний Восток/Африка

ISB - Центр обслуживания HP  
Hewlett-Packard S.A.  
Rue de Veyrot 39  
P.O. Box 364  
CH-1217 Meyrin - Geneva  
Switzerland  
Телефон: (41) (22) 780-4111

### Бразилия

Edisa Hewlett-Packard SA  
Alameda Rio Negro 750  
06454-050 Alphaville - Barueri-SP  
Телефон: (55) (11)- 7296-8000

### Великобритания

Hewlett-Packard Ltd.  
Cain Road  
Bracknell  
Berkshire RG12 1HN  
Телефон: (44) (134) 436-9222  
Факс: (44) (134) 436-3344

### Венгрия

Hewlett-Packard Magyarország Kft.  
Erzsébet királyné útja 1/c.  
H-1146 Budapest  
Телефон: (36) (1) 461-8111  
Факс: (36) (1) 461-8222  
Центр по ремонту оборудования:  
Телефон: (36) (1) 343-0312  
Центр обслуживания пользователей:  
Телефон: (36) (1) 343-0310

## **Венесуэла**

Hewlett-Packard de Venezuela S.A.  
Los Ruices Norte  
3A Transversal

Edificio Segre Caracas 1071  
Телефон: (58) (2) 239-4244  
Факс: (58) (2) 239-3080

## **Германия**

Hewlett-Packard GmbH  
Herrenberger Straße 130  
71034 Böblingen  
Телефон: (49) (180) 532-6222  
(49) (180) 525-8143  
Факс: (49) (180) 531-6122

## **Греция**

Hewlett-Packard Hellas  
62, Kifissias Avenue  
GR-15125 Maroussi  
Телефон: (30) (1) 689-6411  
Факс: (30) (1) 689-6508

## **Дальний Восток**

Hewlett-Packard Asia Pacific Ltd.  
17-21/F Shell Tower, Times Square  
1 Matheson Street, Causeway Bay  
Hong Kong  
Телефон: (852) 2599-7777  
Факс: (852) 2506-9261  
Центр по ремонту оборудования:  
Телефон: (852) 2599-7000  
Расширенное гарантийное  
обслуживание:  
Телефон: (852) 2599-7000  
Центр обслуживания пользователей:  
Телефон: (852) 2599-7066

## **Дания**

Hewlett-Packard A/S  
Kongevejen 25  
DK-3460 Birkerød  
Denmark  
Телефон: (45) 3929 4099  
Факс: (45) 4281-5810

## **Индия**

Hewlett-Packard India Ltd.  
Paharpur Business Centre  
21 Nehru Place  
New Delhi 110 019  
Телефон: (91) (11) 647-2311  
Факс: (91) (11) 646-1117  
Центр по ремонту оборудования и  
расширенное гарантийное  
обслуживание:  
Телефон: (91) (11) 642-5073  
(91) (11) 682-6042

## **Испания**

Hewlett-Packard Española, S.A.  
Carretera de la Coruña km 16.500  
E-28230 Las Rozas, Madrid  
Телефон: (34) (1) 626-1600  
Факс: (34) (1) 626-1830

## **Италия**

Hewlett-Packard Italiana SpA  
Via Giuseppe di Vittorio, 9  
Cernusco Sul Naviglio  
I-20063 (Milano)  
Телефон: (39) (2) 921-21  
Факс: (39) (2) 921-04473

## **Канада**

Hewlett-Packard (Canada) Ltd.  
17500 Trans Canada Highway  
South Service Road  
Kirkland, Québec H9J 2X8  
Телефон: (1) (514) 697-4232  
Факс: (1) (514) 697-6941  
  
Hewlett-Packard (Canada) Ltd.  
5150 Spectrum Way  
Mississauga, Ontario L4W 5G1  
Телефон: (1) (905) 206-4725  
Факс: (1) (905) 206-4739

## Китай

China Hewlett-Packard Co. Ltd.  
Level 5, West Wing Office  
China World Trade Center  
No. 1, Jian Guo Men Wai Avenue  
Beijing 100004  
Телефон: (86) (10) 6505-3888,  
доб. 5450  
Факс: (86) (10) 6505-1033  
Центр по ремонту оборудования и  
расширенному гарантийному  
обслуживанию:  
Телефон: (86) (10) 6262-5666,  
доб. 6101/2  
(86) (10) 6261-4167

## Колумбия

Hewlett-Packard Colombia  
Calle 100 No. 8A -55  
Torre C Oficina 309  
Bogotá, Colombia

## Корея

Hewlett-Packard Korea  
25-12,  
Yoido-dong, Youngdeungpo-ku  
Seoul 150-010  
Телефон: (82) (2) 769-0114  
Факс: (82) (2) 784-7084  
Центр по ремонту оборудования:  
Телефон: (82) (2) 3270-0700  
(82) (2) 707-2174 (DeskJet)  
(82) (2) 3270-0710 (оборудование)  
Расширенное гарантийное  
обслуживание:  
Телефон: (82) (2) 3770-0365  
(на предприятии обслуживания)  
(82) (2) 769-0500  
(на предприятии заказчика)

## Латиноамериканский центр

5200 Blue Lagoon Drive Suite 950  
Miami, FL 33126, USA  
Телефон: (1) (305) 267-4220

## Мексика

Hewlett-Packard de México, S.A. de C.V.  
Prolongación Reforma No. 700  
Lomas de Santa Fe  
01210 México, D.F.  
Телефон: 01-800-22147  
За пределами Мехико  
Телефон: 01 800-90529

## Нидерланды

Hewlett-Packard Nederland  
BV Startbaan 16  
NL-1187 XR Amstelveen  
Postbox 667  
NL-1180 AR Amstelveen  
Телефон: (31) (020) 606-87-51  
Факс: (31) (020) 547-7755

## Новая Зеландия

Hewlett-Packard (NZ) Limited  
Ports of Auckland Building  
Princes Wharf, Quay Street  
P.O. Box 3860  
Auckland  
Телефон: (64) (9) 356-6640  
Факс: (64) (9) 356-6620  
Центр по ремонту оборудования и  
расширенное гарантийное  
обслуживание:  
Телефон: (64) (9) 0800-733547  
Центр обслуживания пользователей:  
Телефон: (64) (9) 0800-651651

## Норвегия

Hewlett-Packard Norge A/S  
Postboks 60 Skøyen  
Drammensveien 169  
N-0212 Oslo  
Телефон: (47) 2273-5600  
Факс: (47) 2273-5610

## Польша

Hewlett-Packard Polska  
Al. Jerozolimskic 181  
02-222 Warszawa  
Телефон: (48-22) 608-77-00  
Факс: (48-22) 608-76-00

## Россия

АО Hewlett-Packard  
Деловой комплекс, здание 2  
129223, Москва, Проспект Мира VVC  
Телефон: (7) (95) 928-6885  
Факс: (7) (95) 974-7829

## Сингапур

Hewlett-Packard Singapore  
(Sales) Pte Ltd  
450 Alexandra Road  
Singapore (119960)  
Телефон: (65) 275-3888  
Факс: (65) 275-6839 Hardware Repair  
Center and Customer  
Центр обслуживания пользователей:  
Телефон: (65) 272-5300  
Расширенное гарантийное  
обслуживание:  
Телефон: (65) 272-5333

## США

Hewlett-Packard Company  
11311 Chinden Blvd.  
Boise, ID 83714  
USA  
Телефон: (208) 323-2551  
Факс HP FIRST:(800) 333-1917  
или: (208) 334-4809  
Уполномоченный агент по ремонту:  
(800) 243-9816

## Тайвань

Hewlett-Packard Taiwan Ltd.  
8th Floor  
337, Fu-Hsing North Road  
Taipei, 10483  
Телефон: (886) (02) 717-0055  
Факс: (886) (02) 514-0276  
Центр по ремонту оборудования,  
звоните по телефонам:  
Север (886) (02) 717-9673  
Центр (886) (04) 327-0153  
Юг (886) (080) 733-733  
Агент по расширенному гарантийному  
обслуживанию:  
Телефон: (886) (02) 714-8882

## Таиланд

Hewlett-Packard (Thailand) Ltd.  
23-25/f Vibulthani Tower II  
3199 Rama 4 Rd, Klongtan  
Klongtoey, Bangkok 10110  
Thailand  
Телефон: (66) (2) 661-3900-34  
Факс: (66) (2) 661-3935-37  
Центр по ремонту оборудования:  
Телефон: (66) (2) 661-3900 доб.  
6001/ 6002  
Центр обслуживания пользователей:  
Телефон: (66) (2) 661-3900 доб.  
3211, 3232

## Турция

Hewlett-Packard Company  
Bilgisayar Ve ölçüm Sistemleri AS  
19 Mayıs Caddesi Nova  
Baran Plaza Kat: 12  
80220 Sisli-Istanbul  
Телефон: (90) (212) 224-5925  
Факс: (90) (212) 224-5939

## Финляндия

Hewlett-Packard Oy  
Piispankalliontie 17  
FIN-02200 Espoo  
Телефон: (358) (9) 887-21  
Факс: (358) (9) 887-2477

## Франция

Hewlett-Packard France  
42 Quai du Point du Jour  
F-92659 Boulogne Cedex  
Телефон: (33) (146) 10-1700  
Факс: (33) (146) 10-1705

## Чешская Республика

Hewlett-Packard s. r. o.  
Novodvorská 82  
CZ-14200 Praha 4  
Телефон: (42) (2) 613-07111  
Факс: (42) (2) 471-7611

## **Чили**

Hewlett-Packard de Chile  
Avenida Andres Bello 2777 of. 1  
Los Condes  
Santiago, Chile

## **Швейцария**

Hewlett-Packard (Schweiz) AG  
In der Luberzen 29  
CH-8902 Urdorf/Zürich  
Телефон: (41) (084) 880-11-11  
Факс: (41) (1) 753-7700

## **Швеция**

Hewlett-Packard Sverige AB  
Skalholtsgatan 9  
S-164 97 Kista  
Телефон: (46) (8) 444-2000  
Факс: (46) (8) 444-2666

# А

## Спецификации принтера

В этой главе приведена информация по следующим темам:

- Спецификации
- Соответствие правилам Федеральной комиссии по связи (FCC)
- Программа экологической чистоты изделия
- Данные по безопасности материалов
- Регламентирующие положения

# Спецификации

## Спецификации устройства

---

### Спецификации окружающей среды

---

Рабочие условия	Устройство включено в сеть переменного тока <ul style="list-style-type: none"><li>● Температура: от 10° C до 32,5° C</li><li>● Влажность: 20%-80% (конденсат отсутствует)</li></ul>
-----------------	---

---

Условия хранения	Устройство выключено из сети переменного тока: <ul style="list-style-type: none"><li>● Температура: от 0° C до 40° C</li><li>● Влажность: 10%-90% (конденсат отсутствует)</li></ul>
------------------	---

---

### Акустические параметры

---

Уровень шума	Во время печати: уровень звука в 6.1 Бел (по ISO 9296) (HP LaserJet 1100 проверено на скорости 8 страниц в минуту) <ul style="list-style-type: none"><li>● Уровень звука (для постороннего вблизи принтера): 45 дБ</li><li>● Уровень звука (для оператора): 55 дБ</li></ul> Во время простоя во включенном состоянии наготове или в режиме длительного ожидания: беззвучно
--------------	---

---

### Электротехнические спецификации

---

Спецификации электрической сети	<ul style="list-style-type: none"><li>● 100-120 В (+/-10%), 50/60 Гц (+/-2); 127В, 60Гц (NOM )</li></ul> <b>либо</b> <ul style="list-style-type: none"><li>● 220 В (+/-10%), 50/60 Гц (+/-2 Гц)</li><li>● 220-240 В (+/-10%), 50 Гц (+/-2 Гц)</li></ul>
---------------------------------	---

---

Потребление мощности	<ul style="list-style-type: none"><li>● Во время печати: 170 Вт (в среднем)</li><li>● Во время ожидания и в режиме экономии электроэнергии: 6 Вт</li></ul>
----------------------	--

---

Минимально рекомендуемая нагрузочная способность схемы	4.5 А при 115 В; 2.3 А при 230 В
--	----------------------------------

## Спецификации устройства (продолжение)

---

### Физические спецификации

---

Размеры	● Ширина: 367 мм
	● Глубина: 325 мм
	● Высота: 378 мм

---

Вес (с установленной кассетой)	7,3 кг (16,1 фунта)
--------------------------------	---------------------

---

### Эксплуатационные характеристики принтера

---

Скорость печати	8 страниц в минуту (на бумаге размера "letter")
-----------------	---

---

Емкость лотка подачи бумаги	125 листов обычной бумаги весом 75 г/м <sup>2</sup> или до 10 конвертов
-----------------------------	---

---

Емкость выходного лотка для бумаги	125 листов обычной бумаги весом 75 г/м <sup>2</sup>
------------------------------------	---

---

Минимальный размер бумаги	76 x 127 мм
---------------------------	-------------

---

Максимальный размер бумаги	216 x 356 мм
----------------------------	--------------

---

Базовая память	ПЗУ 4 Мбайт и ОЗУ 2 Мбайт
----------------	---------------------------

---

Расширение памяти	Один слот для модуля памяти DIMM 4, 8 или 16 Мбайт
-------------------	--

---

Разрешающая способность при печати	600 точек/дюйм
------------------------------------	----------------

---

Рабочий цикл	7 000 односторонних листов в месяц
--------------	------------------------------------

---

## Соответствие правилам Федеральной комиссии по связи (FCC)

Данное оборудование было проверено и найдено соответствующим установленным пределам для цифрового устройства класса В в соответствии с частью 15 правил Федеральной комиссии по связи (FCC). Эти пределы рассчитаны на адекватное предохранение от вредных помех в жилых помещениях. Настоящее оборудование генерирует, использует, а также способно излучать энергию на радиочастотах. Если оборудование установлено и используется не в соответствии с инструкциями, оно может вызвать помехи для радиосвязи. Тем не менее, отсутствие помех в каждом отдельном случае установки указанного оборудования не гарантируется. Если данное оборудование вызывает помехи для радио или телевизионного приема, что может быть установлено путем включения и выключения оборудования, пользователю рекомендуется устранить наводимые помехи путем следующих мер:

- Переориентируйте или переместите приемную антенну.
- Увеличьте дистанцию между оборудованием и приемником.
- Включите оборудование в розетку, к которой не подключается приемник.
- Посоветуйтесь с продавцом аппаратуры связи или опытным радио-телемехаником.

**Примечание** Любые изменения или модификации принтера, не утвержденные HP в явном виде, могут аннулировать полномочия пользователя на эксплуатацию данного оборудования.

Для обеспечения соответствия требованиям части 15 правил Федеральной комиссии по связи (FCC) (Class B) необходимо использовать экранированный кабель.

## Программа экологической чистоты изделия

### Защита окружающей среды

Компания Hewlett-Packard Company неукоснительно следует принципам создания высококачественных и в то же время экологически чистых изделий. Данный принтер HP LaserJet был разработан на основе применения технических решений, позволяющих свести к минимуму отрицательное воздействие на окружающую среду.

### Конструкция данного принтера HP LaserJet устраняет:

#### Образование озона

В электрофотографическом процессе принтера используются заряжающие ролики, вследствие чего этот принтер не выделяет озон (O<sub>3</sub>) в поддающемся измерению количестве.

### Конструкция данного принтера HP LaserJet снижает:

#### Потребление электроэнергии

Потребление электроэнергии уменьшается до 6 Вт в режиме экономии электроэнергии (PowerSave). При этом не только экономятся природные ресурсы, но и снижаются эксплуатационные затраты пользователя без уменьшения высокой эффективности работы принтера. Данное изделие соответствует стандартам программы ENERGY STAR. Программа ENERGY STAR представляет собой добровольную программу содействия созданию энергосберегающей канцелярской техники. Марка ENERGY STAR является зарегистрированной в США сервисной торговой маркой Агентства по защите окружающей среды США.



Являясь участником программы ENERGY STAR, компания Hewlett-Packard установила, что изделие соответствует установленным программой ENERGY STAR указаниям по экономии электроэнергии.

### **Расход тонера**

В режиме EconoMode используется значительно меньше тонера что позволяет продлить срок службы кассеты с тонером.

### **Использование бумаги**

В зависимости от типа используемой программной поддержки, принтер поддерживает печать нескольких страниц документа на один лист бумаги. Печать нескольких страниц на лист вместо одной и двусторонняя печать с ручной подачей способствуют уменьшению расхода бумаги и, соответственно, сокращению потребности в естественных ресурсах.

### **Конструкция данного принтера HP LaserJet предусматривает повторное использование следующих компонентов и материалов:**

#### **Пластмассы**

Пластмассовые детали снабжены маркировкой в соответствии с международными стандартами, которая облегчает их идентификацию и утилизацию пластмасс после истечения срока службы принтера.

#### **Кассеты с тонером HP**

Во многих странах кассета с тонером и барабан могут быть возвращены компании HP в рамках программы вторичной переработки кассет с тонером HP Planet Partners Toner Cartridge. Эта удобная для пользователей программа действует в более чем 20 странах. Информация о программе и соответствующие указания на нескольких языках вложены в каждую упаковку новой кассеты с тонером HP.

## **Информация о программе повторного использования кассет HP**

С 1990 года программа повторного использования кассет HP LaserJet собрала более чем 12 миллионов отработанных кассет с тонером, которые, если бы такая программа отсутствовала, были бы выброшены на свалки разных стран мира. Кассеты с тонером HP LaserJet поступают на сборный пункт, откуда они отгружаются массовыми партиями нашим партнерам по вторичному использованию сырья, которые разбирают кассеты для их повторного использования. После тщательной инспекции качества мелкие части, например, гайки, винты и зажимы повторно используются в новых кассетах. Оставшиеся материалы разделяются и перерабатываются в сырье для использования другими видами промышленности для производства разнообразных полезных продуктов. Более чем 95% каждой возвращенной кассеты (по весу) используется вторично. Дополнительную информацию в США можно получить по телефону (1) (800) (340-2445) или на странице WWW, посвященной расходным материалам для HP LaserJet, по адресу <http://www.ljsupplies.com/planetpartners/>. За пределами США пользователи могут позвонить в местную торговую или обслуживающую организацию для получения дополнительной информации о программе повторного использования кассет HP LaserJet.

### **Бумага**

Настоящий принтер приспособлен для использования бумаги из вторсырья, если эта бумага соответствует требованиям, приведенным в *руководстве HP LaserJet Printer Family Paper Specifications Guide*. См. раздел "Принадлежности и информация по заказу," в котором приведена информация о заказе *руководства HP LaserJet Printer Family Paper Specifications*. Настоящий принтер позволяет использовать бумагу, изготовленную из вторичного сырья в соответствии со стандартом DIN 19 309.

## Данные по безопасности материалов

Справочную информацию по безопасности материалов, используемых в конструкции кассеты с тонером/барабана, можно получить на странице сети Internet HP LaserJet Supplies, посвященной расходным материалам, по адресу. Если у вас нет доступа к сети Internet, попробуйте позвонить (в США) в службу HP FIRST (служба факсимильного распространения информации) по номеру (1) (800) 231-9300. Перечень справочных листов данных по безопасности/химической безопасности материалов кассеты/барабана с тонером можно получить набрав номер 7 в соответствии с указаниями автоматизированной справочной системы. Пользователи за пределами США могут найти соответствующие телефонные номера и необходимую информацию на титульном листе настоящего руководства.

## Регламентирующие положения

### Заявление о соответствии

требованиям Руководства 22 ISO/IEC и EN45014

**Наименование изготовителя:** Hewlett-Packard Company  
**Адрес изготовителя:** 11311 Chinden Boulevard  
Boise, Idaho 83714-1021, USA

**заявляет о том, что изделие**

**Наименование изделия:** HP LaserJet 1100  
**Номер модели:** C4224A  
**Варианты изделия:** BCE

**соответствует следующим техническим требованиям:**

**Безопасность:** IEC 950:1991+A1+A2+A3+A4 / EN 60950:1992+A1+A2+A3+A4  
IEC 825-1:1993 / EN 60825-1:1994 Class 1 (лазер/СИД)

**EMC:** CISPR 22:1993+A1 / EN 55022:1994 Class B<sup>1</sup>  
EN 50082-1:1992  
IEC 801-2:1991 / prEN 55024-2:1992 - 4 кВ CD, 8 кВ AD  
IEC 801-3:1984 / prEN 55024-3:1991 - 3 В/м  
IEC 801-4:1988 / prEN 55024-4:1992 - 0,5 кВ для сигнальных линий  
1,0 кВ для линий электропитания

IEC 1000-3-2:1995 / EN61000-3-2:1995  
IEC 1000-3-3:1994 / EN61000-3.3:1995

**EMC:** FCC Title 47 CFR, Part 15 Class B<sup>2</sup>) / ICES-003, Issue 2 / VCCI-2<sup>1</sup>)  
AS / NZS 3548:1992 / CISPR 22:1993 Class B<sup>1</sup>)

#### **Дополнительная информация:**

Данное изделие соответствует требованиям следующих Директив с соответствующей сертификацией CE

Директива EMC 89/336/EEC

Директива для низковольтной аппаратуры 73/23/EEC

Данное изделие в типичной для его эксплуатации конфигурации прошло испытания с использованием персональных компьютеров и испытательных систем компании Hewlett-Packard.

Данное устройство соответствует правилам FCC, часть 15. Работа устройства обусловлена двумя требованиями: (1) устройство не должно быть источником вредных воздействий и (2) устройство должно допускать любое наводимое воздействие, включая воздействия, вызывающие нежелательную работу устройства.

#### **Для получения ТОЛЬКО информации о соответствии обращайтесь:**

в Австралии: Product Regulations Manager, Hewlett-Packard Australia Ltd., 31-41 Joseph Street, Blackburn, Victoria 3130, Australia

в странах Европы: в местную торговую или обслуживающую организацию Hewlett-Packard или в Hewlett-Packard GmbH, Department HQ-TRE / Standards Europe, Herrenberger Straße 130, D-71034 Böblingen (Факс: +49-7031-14-3143)

в США: Product Regulations Manager, Hewlett-Packard Company, PO Box 15 Mail Stop 160, Boise, ID 83707-0015 (Телефон: 208-396-6000)

## Стандарт безопасности лазерного оборудования

Центр по безопасности устройств и радиологической безопасности для здоровья (CDRH) администрации по вопросам пищи и лекарственных препаратов США (U.S. Food and Drug Administration) одобрил регламентирующие положения для лазерного оборудования, произведенного после 1 августа 1976 года. Соответствие этим положениям является обязательным для продукции, рекламируемой для продажи в США. Принтер получил сертификацию как изделие, соответствующее классу 1 (“Class 1”) лазерных аппаратов, согласно положениям о радиации министерства здравоохранения и социального обеспечения США (U.S. Department of Health and Human Services (DHHS) Radiation Performance Standard) и в соответствии с Законом США о контроле за радиацией в целях охраны здоровья и безопасности от 1968 г.

Поскольку лазерное излучение внутри принтера полностью ограничено защитными оболочками и внешним корпусом устройства, то оно не может выйти наружу ни в одном из режимов нормальной эксплуатации пользователем.

**ПРЕДУПРЕЖДЕНИЕ!** Использование регуляторов, переделка или использование процедур, не указанных в настоящем руководстве для пользователя, может привести к контакту с опасным излучением.

## Корейский стандарт на электромагнитные помехи

사용자 안내문 (B급 기기)  
이 기기는 비업무용으로 전자파장해권정을 받은 기기로서, 주거지역에서는 물론 모든 지역에서 사용할 수 있습니다.

## **Стандарт на лазерные устройства Финляндии**

### **LASERTURVALLISUUS**

#### **LUOKAN 1 LASERLAITE**

#### **KLASS 1 LASER APPARAT**

HP LaserJet 1100 -laserkirjoitin on käyttäjän kannalta turvallinen luokan 1 laserlaite. Normaalisissa käytössä kirjoittimen suojakoteloointi estää lasersäteen pääsyn laitteen ulkopuolelle.

Laitteen turvallisuusluokka on määritetty standardin EN 60825-1 (1993) mukaisesti.

#### **VAROITUS!**

Laitteen käyttäminen muulla kuin käyttöohjeessa mainitulla tavalla saattaa altistaa käyttäjän turvallisuusluokan 1 ylittävälle näkymättömälle lasersäteilylle.

#### **VARNING!**

Om produkten används på annat sätt än vad som angivits i bruksanvisningen, kan användaren utsättas för osynlig laserstrålning, som överskrider gränsen för laserklass 1.

#### **HUOLTO**

HP LaserJet 1100 -kirjoittimen sisällä ei ole käyttäjän huollettavissa olevia kohteita. Laitteen saa avata ja huoltaa ainoastaan sen huoltamiseen koulutettu henkilö. Tällaiseksi huoltotoimenpiteeksi ei katsota väriainekasetin vaihtamista, paperiradan puhdistusta tai muita käyttäjän käsikirjassa lueteltuja, käyttäjän tehtäväksi tarkoitettuja ylläpitotoimia, jotka voidaan suorittaa ilman erikoistyökaluja.

#### **VARO!**

Mikäli kirjoittimen suojakotelo avataan, olet alttiina näkymättömälle lasersäteilylle laitteen ollessa toiminnassa. Älä katso säteeseen.

#### **VARNING!**

Om laserskrivarens skyddshölje öppnas då skrivaren används, kan användaren utsättas för osynlig laserstrålning. Titta inte på strålen.

Tiedot laitteessa käytettävän laseriodin säteilyominaisuuksista:

Aallonpituus 770-795 nm

Teho 5 mW

Luokan 3B laser



# В

## Спецификации бумаги

В этой главе приведена информация по следующим темам:

- Спецификации бумаги для принтера
- Поддерживаемые размеры бумаги (принтер)
- Указания по использованию бумаги

## Спецификации бумаги для принтера

Принтеры HP LaserJet обеспечивают отличное качество печати. Настоящий принтер позволяет печатать на различных материалах для печати, таких как листовая бумага (включая бумагу из вторичного сырья), конверты, наклейки, прозрачные пленки, кальки и бумага нестандартного размера. Такие качества как вес, зернистость и влагосодержание бумаги, являются важными факторами, влияющими на эксплуатационные качества принтера и качество печати.

Настоящий принтер позволяет печатать на различной бумаге и других печатных материалах в соответствии с указаниями, приведенными в данном руководстве. Бумага, которая не соответствует приведенным требованиям, может привести к следующим дефектам и неполадкам:

- Плохое качество печати
- Более частые заторы бумаги
- Преждевременный износ принтера, требующий ремонта

Для достижения наилучших результатов следует использовать только фирменную бумагу и материалы HP. Компания Hewlett-Packard не рекомендует использовать материалы других изготовителей. Так как указанные материалы не являются продукцией HP, компания HP не имеет возможности проконтролировать их качество.

Существует вероятность того, что бумага, соответствующая всем требованиям настоящего руководства, все же дает неудовлетворительные результаты при печати. Это может произойти в результате неправильного обращения, неприемлемой температуры и уровня влажности, или других переменных факторов, которые не подлежат контролю со стороны компании Hewlett-Packard.

Перед приобретением большой партии бумаги, убедитесь в том, что она соответствует требованиям, определенным настоящим руководством для пользователя, а также руководством *HP LaserJet Printer Family Paper Specifications Guide* (Порядок заказа последнего руководства описан в разделе "Принадлежности и информация по заказу.") Всегда проводите проверку бумаги перед приобретением большой партии.

### **ВНИМАНИЕ**

Использование бумаги, не соответствующей спецификациям HP, может привести к неполадкам в работе принтера, требующим его ремонта. Такой ремонт не покрывается гарантией или договором на обслуживание компании Hewlett-Packard.

## Поддерживаемые размеры бумаги (принтер)

- **Максимальный поддерживаемый размер бумаги:**  
216 на 356 мм
- **Минимальный поддерживаемый размер бумаги:**  
76 на 127 мм

## Указания по использованию бумаги

Для получения наилучших результатов печати используйте обычную бумагу весом 75 г/м<sup>2</sup>. Убедитесь в том, что бумага хорошего качества и не имеет вырезов, порезов, надрывов, пятен, налета, пыли, складок, пустот, а также закрученных или загнутых краев.

Если вы не уверены, какой тип бумаги загружен (например, “bond” или бумага из вторичного сырья), проверьте этикетку на упаковке бумаги.

**Продолжение на следующей стр.**

Некоторые виды бумаги вызывают дефекты печати, заторы или повреждение принтера.

<b>Симптом</b>	<b>Проблема с бумагой</b>	<b>Решение</b>
Плохое качество печати или плохая адгезия тонера. Проблемы с подачей.	Слишком влажная, слишком грубая, слишком гладкая или тисненая бумага; бракованная партия бумаги.	Попробуйте другой вид бумаги с гладкостью от 100 до 250 по шкале Шеффилда и с влажностью 4-6%.
Пропуск знаков, заторы, закручивание.	Неправильное хранение.	Храните бумагу горизонтально в не пропускающей влагу фабричной упаковке.
Увеличение серого затенения фона.	Слишком тяжелая бумага.	Используйте более легкую бумагу.
Чрезмерное закручивание. Проблемы с подачей.	Слишком влажная, неправильное направление зернистости или короткозернистая структура.	Используйте длиннозернистую бумагу. Печатайте, используя протяжку бумаги напрямую.
Заторы, повреждение принтера.	Вырезы или перфорация.	Не применяйте бумагу с вырезами или перфорацией.
Проблемы с подачей.	Неровные края.	Используйте бумагу хорошего качества.

**Примечание** Не используйте фирменные бланки, напечатанные с использованием низкотемпературных чернил, которые используются в некоторых видах термографии.

Не используйте рельефные фирменные бланки.

Сплавление тонера с бумагой в принтере осуществляется за счет нагрева и давления. Убедитесь в том, что красители или чернила, использованные для изготовления цветной бумаги или печатных бланков выдерживают температуру в механизме принтера (200 °C) в течение 0,1 секунды).

## Наклейки

### Конструкция и фактура наклеек

При выборе наклеек проверьте качество каждого компонента:

- **Клейкие материалы:** Клейкий материал должен сохранять стойкость при температуре 200 °С, являющейся максимальной температурой в принтере.
- **Расположение:** Используйте только листы с наклейками без открытой клейкой подложки между ними. При наличии промежутков наклейки могут отрываться от листов, вызывая серьезные заторы бумаги.
- **Закручивание:** До начала печати лист с наклейками должен сохранять плоскую форму. Закручивание не должно вести к отклонению от плоскости более, чем на 13 мм в любом направлении.
- **Условие:** Не применяйте наклейки, имеющие складки, пузырьки или другие признаки отслаивания от подложки.

## Прозрачные пленки

Прозрачные пленки, используемые в настоящем принтере, должны выдерживать температуру до 200 °С, являющуюся максимальной температурой в принтере.

## Конверты

### Конструкция конверта

Конструкция и состояние конверта являются критическим фактором. Исполнение и качество линий сгиба конвертов может сильно варьировать, причем не только в зависимости от изготовителя, но и в одной упаковке одного и того же изготовителя. Успешная печать на конвертах зависит от качества конвертов. При выборе конвертов следует учитывать следующие факторы:

- **Вес:** Вес бумаги конверта не должен превышать (105 г/м<sup>2</sup>), так как в противном случае может произойти затор.
- **Структура:** До начала печати конверты должны сохранять плоскую форму с отклонением от плоскости в результате закручивания не более, чем 6 мм. Воздух внутри конвертов должен отсутствовать. (Конверты с воздушными карманами могут вести к сбоям при печати.)
- **Условие:** Убедитесь в том, что конверты не имеют складок, надрывов или иных повреждений.
- **Размеры:** От 90 на 160 мм до 178 на 254 мм.

## Конверты со швами по обоим краям

Конструкция конвертов со швами по обоим краям предусматривает вертикальные швы с обоих краев конверта вместо диагональных швов. Такая конструкция конверта более подвержена сморщиванию. Убедитесь в том, что шов продолжается до самого угла конверта, как показано на рисунке ниже.

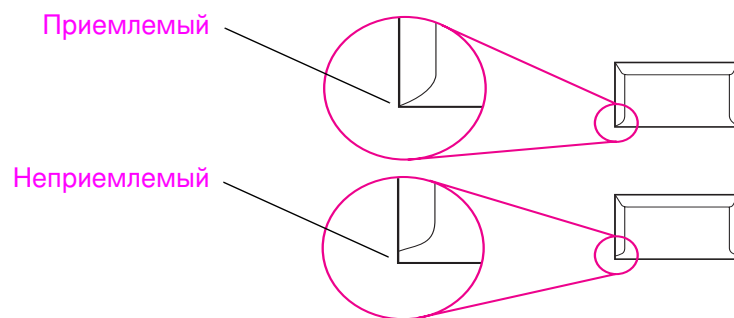

## Конверты с клейкими полосками или клапанами

Клейкие вещества, используемые в конвертах с отделяемой клейкой полоской или с несколькими клапанами, закрываемыми для запечатывания конверта, должны выдерживать давление и нагрев в принтере до 200 °С. Дополнительные клапаны и полоски могут приводить к сморщиванию, образованию складок и затарам.

## Хранение конвертов

Правильное хранение конвертов способствует хорошему качеству печати. Конверты должны храниться в горизонтальном положении на плоской поверхности. Скопление воздуха в конверте может привести к сморщиванию при печати.

## Карточки и тяжелые печатные материалы

Используя входной лоток для бумаги, можно печатать на различных видах карточек, в том числе на каталожных карточках и почтовых открытках. Некоторые карточки дают лучшие результаты, так как их материал лучше подходит для протяжки через лазерный принтер.

Для обеспечения оптимального качества печати и работы принтера не используйте бумагу тяжелее, чем 157 г/м<sup>2</sup>. Слишком тяжелая бумага может привести к неправильной подаче, осложнениям при укладке бумаги в лоток, заторам бумаги, плохому спеканию тонера, плохому качеству печати или повышенному механическому износу.

---

**Примечание** Печать на тяжелой бумаге возможна, если лоток не заполнен до отказа и используется бумага с гладкостью 100-180 по шкале Шеффилда.

---

### Характеристики карточек

- **Гладкость:** карточки весом 135-157 г/м<sup>2</sup> должны иметь гладкость 100-180 по шкале Шеффилда. Карточки весом 60-135 г/м<sup>2</sup> должны иметь гладкость 100-250 по шкале Шеффилда.
- **Структура:** В горизонтальном положении карточки должны сохранять плоскую форму с отклонением в результате скручивания не более 5 мм (0,2 дюйма).
- **Условие:** Убедитесь в том, что карточки не имеют складок, надрывов или иных повреждений.
- **Размеры:** Используйте карточки только следующих размеров:
  - Минимальный: 76 на 127 мм
  - Максимальный: 312 на 470 мм

### Указания по карточкам

- Если карточки закручиваются или застревают, печатайте используя протяжку напрямую.
- Установите поля с отступом не менее 2 мм от краев бумаги.

# С

## Память (DIMM)

В этой главе приводится информация по следующим темам:

- Установка модулей DIMM (память)
- Проверка установки модуля DIMM
- Удаление модулей памяти DIMM

## Установка модулей DIMM (память)

Установка дополнительной памяти (только оперативной памяти) в HP LaserJet 1100 позволяет печатать более сложные задания.

При установке модулей DIMM следуйте инструкциям, приведенным ниже:

---

### ВНИМАНИЕ

Работа с модулями DIMM (память) без заземленного антистатического браслета может привести к повреждению модуля DIMM.

---

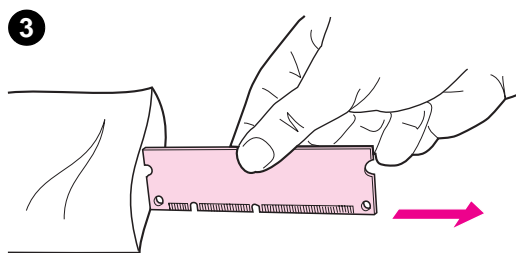
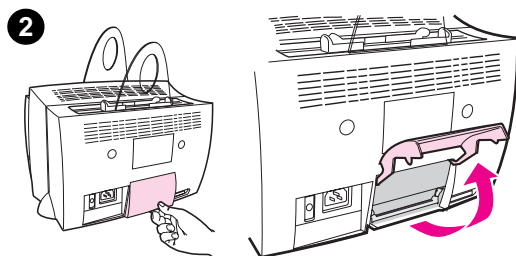
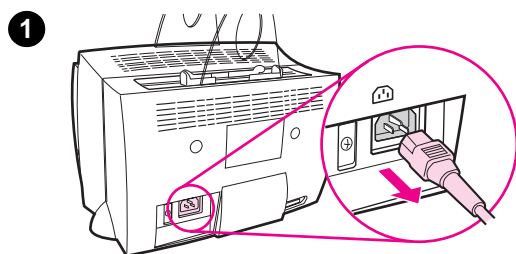

- 1 Отключите принтер от сети.
- 2 Откройте дверцу доступа к памяти принтера, слегка потянув ее за нижний край на себя и вверх до фиксации в устойчивом положении.
- 3 Выньте модуль памяти DIMM из антистатической упаковки, ухватив элемент за верхний край.

**Продолжение на следующей стр.**

4

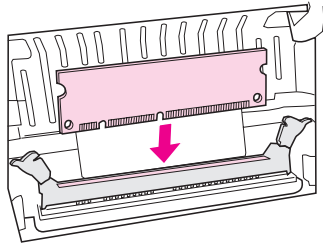

5

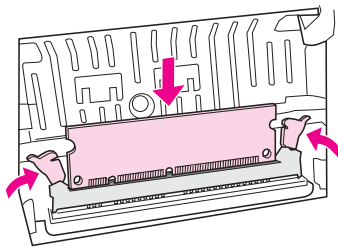

6

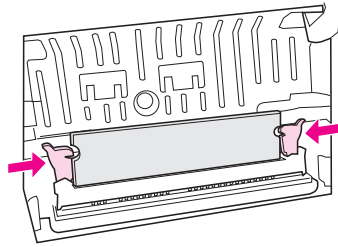

- 4 Поместите модуль памяти DIMM над слотом, расположенным за дверцей доступа к памяти. Золотые контакты должны быть направлены вниз, а вырезы должны быть с левой стороны.
- 5 Осторожно нажмите на элемент DIMM и вставьте его в слот без перекосов и вниз до упора. Кулачковые защелки должны поворачиваться вовнутрь.
- 6 Защелкните кулачковые защелки, нажав на пластмассовые выступы защелок по направлению друг к другу.

## Проверка установки модуля DIMM

Проверьте установку модуля DIMM, напечатав пробную страницу и убедившись, что на странице указан объем имеющейся памяти (memory available). См. “Печать пробной страницы.”

## Удаление модулей памяти DIMM

При удалении модулей DIMM следуйте инструкциям, приведенным ниже:

---

### ВНИМАНИЕ

Работа с модулями DIMM (память) без заземленного антистатического браслета может привести к повреждению модуля DIMM.

---

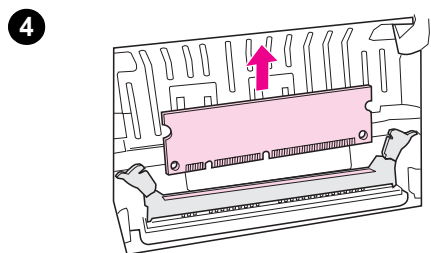
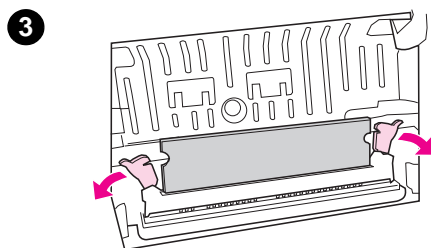
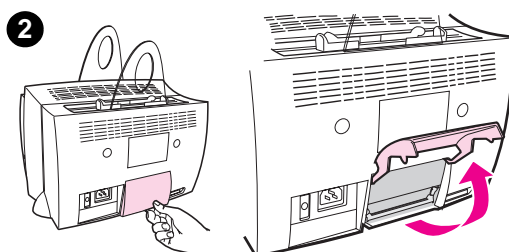
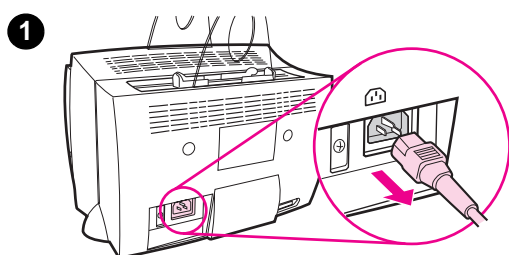

- 1 Отключите принтер от сети.
- 2 Откройте дверцу доступа к памяти принтера, слегка потянув ее за нижний край на себя и вверх до фиксации в устойчивом положении.
- 3 Расфиксируйте кулачковые защелки, нажав на пластмассовые выступы защелок в стороны, противоположные друг другу.
- 4 Осторожно возьмитесь за верхний край элемента DIMM и потяните по направлению вверх, а затем вытяните элемент из принтера.

---

### Примечание

Храните модуль памяти DIMM в антистатической упаковке.

---



# D

## Гарантия и лицензии

В этой главе приводится информация по следующим темам:

- Лицензионное соглашение на программное обеспечение Hewlett-Packard
- Заявление об ограниченной гарантии Hewlett-Packard
- Возврат изделия
- Ограниченная гарантия на срок службы кассеты с тонером

## Лицензионное соглашение на программное обеспечение Hewlett-Packard

ВНИМАНИЕ: ИСПОЛЬЗОВАНИЕ ДАННОГО ПРОГРАММНОГО ОБЕСПЕЧЕНИЯ ПОДЛЕЖИТ УСЛОВИЯМ ЛИЦЕНЗИОННОГО СОГЛАШЕНИЯ НА ПРОГРАММНОЕ ОБЕСПЕЧЕНИЕ HP, КОТОРЫЕ ПРИВЕДЕНЫ НИЖЕ. ИСПОЛЬЗОВАНИЕ ДАННОГО ПРОГРАММНОГО ОБЕСПЕЧЕНИЯ ОЗНАЧАЕТ ПРИНЯТИЕ ВАМИ НАСТОЯЩИХ ЛИЦЕНЗИОННЫХ УСЛОВИЙ.

### УСЛОВИЯ ЛИЦЕНЗИОННОГО СОГЛАШЕНИЯ HP

Приведенные ниже условия лицензионного соглашения определяют порядок использования прилагаемого программного обеспечения за исключением случаев наличия отдельного подписанного соглашения между пользователем и компанией HP.

Выдача лицензионных прав. HP передает пользователю лицензионное разрешение на использование одной копии программного обеспечения. "Использование" означает хранение, загрузку, установку, эксплуатацию и показ программного обеспечения. Пользователю не разрешается модифицировать программное обеспечение или отключать лицензионные или контрольные функции программного обеспечения. В случае получения лицензии на "совместное использование" программного обеспечения не разрешается превышать максимальное число правомочных пользователей для совместного использования программного обеспечения.

Право собственности. Право собственности и авторское право на программное обеспечение принадлежит компании HP либо ее уполномоченному поставщику. Лицензионное соглашение не предоставляет пользователю титула или права собственности на программное обеспечение и не подразумевает продажи прав на программное обеспечение. Уполномоченные поставщики HP имеют право на защиту своих прав в случае любого нарушения условий настоящего лицензионного соглашения.

Копирование и адаптация. Копирование и адаптация программного обеспечения допускается только в целях архивирования или в тех случаях, когда копирование или адаптация являются существенным этапом санкционированного использования программного обеспечения. Пользователь обязан показывать все уведомления об авторских правах, приведенные в исходном программном обеспечении, на всех копиях или адаптированных версиях программного обеспечения. Копировать программное обеспечение на компьютерные сети широкого доступа не разрешается.

Запрет на обратное ассемблирование или декодирование. Производить обратное ассемблирование или декомпиляцию программного обеспечения без получения предварительного письменного согласия НР запрещается. В сфере действия некоторых юрисдикций для ограниченного обратного ассемблирования или декомпиляции согласие НР не требуется. По получении запроса от НР пользователь обязан предоставить НР адекватную подробную информацию относительно обратного ассемблирования или декомпиляции. Запрещается проводить декодирование программного обеспечения, если это не является необходимой частью работы программного обеспечения.

Передача лицензии. Лицензия автоматически утрачивает силу при передаче программного обеспечения. При передаче пользователь обязан передать программное обеспечение, включая все копии и соответствующую документацию, принимающей стороне. Принимающая сторона обязана принять условия настоящего лицензионного соглашения в качестве условия передачи.

Прекращение лицензии. НР оставляет за собой право прекратить действие настоящей лицензии с соответствующим уведомлением пользователя о нарушении любого из условий лицензионного соглашения. После прекращения действия лицензии вы обязаны немедленно уничтожить программное обеспечение вместе со всеми копиями, адаптированными версиями и частями программного обеспечения, слитыми с другими программами, во всех формах.

Экспортные требования. Экспортировать или реэкспортировать программное обеспечение либо любую копию или адаптацию в нарушение действующих законов или положений запрещается.

Ограниченные права правительства США. Программное обеспечение и сопроводительная документация были разработаны полностью на частные средства. Они поставляются и лицензируются как “коммерческое программное обеспечение для компьютеров” в соответствии с определениями, проведенными в документах DFARS 252.227-7013 (октябрь 1988 г.), DFARS 252.211-7015 (май 1991 г.), или DFARS 252.227-7014 (июнь 1995 г.), как “коммерческий продукт” в соответствии с FAR 2.101(a) (июнь 1987 г.), либо как “Ограниченное программное обеспечение для компьютеров,” как определено в FAR 52.227-19 (июнь 1987 г.) (либо в ином аналогичном положении контролирующего органа или пункте контракта), по применимости. Вам передаются только те права, которые предусмотрены для данного программного обеспечения или сопровождающей его документации, согласно соответствующему пункту DFARS или FAR, либо стандартному соглашению о программном обеспечении НР для рассматриваемой продукции.

# Заявление об ограниченной гарантии Hewlett-Packard

СРОК ДЕЙСТВИЯ ГАРАНТИИ:

Один год с даты покупки.

1. HP гарантирует конечному пользователю отсутствие дефектов материалов и изготовления аппаратуры, программного обеспечения и расходных материалов, поставляемых HP, в течение указанного выше периода с даты покупки. По получении извещения о дефектах такого рода в течение гарантийного срока компания HP, по своему усмотрению, отремонтирует или заменит продукцию, признанную дефектной. В случае замены могут быть использованы как новые изделия, так и изделия, тождественные новым.
2. HP гарантирует, что в течение указанного выше периода с даты покупки программное обеспечение HP не утратит способности выполнять запрограммированные функции вследствие дефектов материалов и изготовления при условии надлежащей установки и использования. По получении извещения о дефектах такого рода в течение гарантийного срока компания HP заменит носители программного обеспечения, не выполняющего запрограммированные функции вследствие таких дефектов.
3. Компания HP не гарантирует, что продукция HP будет работать бесперебойно и безошибочно. Если компания HP не сможет в разумные сроки отремонтировать или заменить свою продукцию с восстановлением ее гарантированных свойств, покупатель получит право на возмещение стоимости покупки по возвращении этой продукции.
4. Изделия HP могут содержать фабрично восстановленные части, эквивалентные новым по своим рабочим характеристикам, либо подвергавшиеся разовому использованию.
5. Гарантия не распространяется на дефекты, возникающие из-за:  
(а) неправильного или неадекватного технического ухода или калибровки;  
(б) программного обеспечения, интерфейсов, деталей или расходных материалов, не поставленных HP; (в) несанкционированных модификаций или неправильного использования; (г) эксплуатации в условиях, отличающихся от опубликованных требований к окружающей среде для настоящего изделия, либо (д) неправильной подготовки и содержания места работы принтера.

**6 НР НЕ УСТАНАВЛИВАЕТ НИКАКИХ ИНЫХ ЯВНЫХ ГАРАНТИЙ ИЛИ УСЛОВИЙ, ПИСЬМЕННЫХ ИЛИ УСТНЫХ.** В ПРЕДЕЛАХ, ОПРЕДЕЛЯЕМЫХ МЕСТНЫМ ЗАКОНОДАТЕЛЬСТВОМ, ЛЮБАЯ ПОДРАЗУМЕВАЕМАЯ ГАРАНТИЯ ИЛИ УСЛОВИЕ КОММЕРЧЕСКОЙ ЦЕННОСТИ, УДОВЛЕТВОРИТЕЛЬНОГО КАЧЕСТВА ИЛИ СООТВЕТСТВИЯ ОПРЕДЕЛЕННОМУ НАЗНАЧЕНИЮ ОГРАНИЧЕНЫ СРОКОМ ДЕЙСТВИЯ НАСТОЯЩЕЙ ГАРАНТИИ, ВЫРАЖЕННОЙ В ЯВНОМ ВИДЕ, КАК УКАЗАНО ВЫШЕ. Некоторые страны, штаты или провинции не разрешают устанавливать ограничения на срок подразумеваемой гарантии, поэтому вышеприведенное ограничение или исключение может не иметь силы по отношению к вашему оборудованию. Эта гарантия дает вам определенные юридические права, в дополнение к которым у вас могут быть другие права, содержание которых определяется законодательством конкретной страны, штата или провинции.

**7 В ПРЕДЕЛАХ, ОПРЕДЕЛЯЕМЫХ МЕСТНЫМ ЗАКОНОДАТЕЛЬСТВОМ, СРЕДСТВА КОМПЕНСАЦИИ УЩЕРБА, ПРЕДУСМОТРЕННЫЕ НАСТОЯЩЕЙ ГАРАНТИЕЙ, ЯВЛЯЮТСЯ ЕДИНСТВЕННЫМИ И ИСКЛЮЧИТЕЛЬНЫМИ.** КОМПАНИЯ НР ИЛИ ЕЕ ПОСТАВЩИКИ НИ ПРИ КАКИХ ОБСТОЯТЕЛЬСТВАХ НЕ НЕСУТ ОТВЕТСТВЕННОСТИ ЗА ПОТЕРЮ ДАННЫХ ИЛИ ЗА ПРЯМЫЕ, ОСОБЫЕ, ПОБОЧНЫЕ, КОСВЕННЫЕ (ВКЛЮЧАЯ ПОТЕРЮ ПРИБЫЛИ ИЛИ УТРАТУ ДАННЫХ) ИЛИ ДРУГИЕ УБЫТКИ, ОПРЕДЕЛЯЕМЫЕ НА ОСНОВЕ ДОГОВОРНОГО ПРАВА, ЮРИДИЧЕСКОЙ ВИНОВНОСТИ ИЛИ ИНЫМ ОБРАЗОМ. Некоторые страны, штаты или провинции не разрешают исключения или ограничения побочных или косвенных убытков, поэтому вышеприведенное исключение или ограничение могут не иметь силы по отношению к вашему оборудованию.

В ОТНОШЕНИИ ТРАНЗАКЦИЙ С ПОТРЕБИТЕЛЯМИ В АВСТРАЛИИ И НОВОЙ ЗЕЛАНДИИ: ГАРАНТИЙНЫЕ УСЛОВИЯ, СОДЕРЖАЩИЕСЯ В ДАННОМ ЗАЯВЛЕНИИ, ЗА ИСКЛЮЧЕНИЕМ ПРЕДЕЛОВ, ПРЕДУСМОТРЕННЫХ ЗАКОНОДАТЕЛЬСТВОМ, НЕ ИСКЛЮЧАЮТ, НЕ ОГРАНИЧИВАЮТ, НЕ ИЗМЕНЯЮТ И НЕ ДОПОЛНЯЮТ ОБЯЗАТЕЛЬНЫЕ УСТАНОВЛЕННЫЕ ЗАКОНОДАТЕЛЬСТВОМ ПРАВА, ПРИМЕНЯЕМЫЕ К ПРОДАЖЕ ВАМ ДАННОГО ИЗДЕЛИЯ.

## Возврат изделия

Компания HP располагает системой для возврата изделий пользователями на территории Германии. Многие из функциональных узлов оборудования восстанавливаются, проверяются и повторно используются как запасные детали с полной гарантией. Бывшие в употреблении детали не используются в качестве сырья. Остальные компоненты изделий по возможности перерабатываются как вторичное сырье. Информацию по возврату изделия можно получить по следующему адресу:

Hewlett-Packard GmbH  
Wertstoffzentrum  
Fronackerstr. 30  
71063 Sindelfingen

## Ограниченная гарантия на срок службы кассеты с тонером

**Примечание** Приведенная ниже гарантия распространяется на кассету с тонером, которая поставляется с настоящим принтером.

Кассеты с тонером HP гарантируются на отсутствие дефектов материалов и изготовления до того, как тонер HP не истощится. Гарантия покрывает все дефекты и отказы в работе новой кассеты с тонером Hewlett-Packard.

### **Каков срок действия гарантии?**

Гарантия действует до тех пор, пока тонер HP не истощится, после чего действие гарантии заканчивается.

### **Как определить, что тонер HP заканчивается?**

Тонер HP заканчивается после появления страниц с блеклой или светлой печатью.

### **Что предпримет HP?**

Компания HP, по своему усмотрению, либо заменит продукцию, оказавшуюся дефектной, либо возместит стоимость покупки. Если возможно, приложите образец распечатки, иллюстрирующий печать с использованием дефектной кассеты.

### **Что не покрывает настоящая гарантия?**

Гарантия не покрывает кассеты, которые были повторно заполнены, пустые кассеты, кассеты, использованные неправильно или не по назначению, а также кассеты, вскрытые тем или иным образом.

### **Как вернуть неисправную кассету?**

В случае, если кассета окажется дефектной, заполните бланк информации об обслуживании и приложите к ней образец, иллюстрирующий дефект. Отправьте форму и кассету по месту покупки, где кассета будет заменена.

### **Как применяются законы штатов, провинций или стран?**

Эта гарантия дает Вам определенные юридические права, в дополнение к которым у вас могут быть другие права, содержание которых зависит от конкретной страны, штата или провинции. Эта ограниченная гарантия является единственной гарантией на кассету с тонером HP и отменяет любую другую гарантию, относящуюся к данной продукции.

**КОМПАНИЯ HEWLETT-PACKARD НИ ПРИ КАКИХ  
ОБСТОЯТЕЛЬСТВАХ НЕ НЕСЕТ ОТВЕТСТВЕННОСТИ ЗА  
ЛЮБЫЕ ПОБОЧНЫЕ, КОСВЕННЫЕ, ОСОБЫЕ, НЕПРЯМЫЕ,  
ШТРАФНЫЕ ИЛИ ДИСЦИПЛИНАРНЫЕ ВИДЫ УЩЕРБА ИЛИ  
ЗА ПОТЕРЮ ПРИБЫЛИ ВСЛЕДСТВИЕ НАРУШЕНИЯ  
УСЛОВИЙ НАСТОЯЩЕЙ ГАРАНТИИ ИЛИ ИНЫХ  
ОБСТОЯТЕЛЬСТВ.**

В ОТНОШЕНИИ ТРАНЗАКЦИЙ С ПОТРЕБИТЕЛЯМИ В  
АВСТРАЛИИ И НОВОЙ ЗЕЛАНДИИ: ГАРАНТИЙНЫЕ УСЛОВИЯ,  
СОДЕРЖАЩИЕСЯ В ДАННОМ ЗАЯВЛЕНИИ, ЗА  
ИСКЛЮЧЕНИЕМ ПРЕДЕЛОВ, ПРЕДУСМОТРЕННЫХ  
ЗАКОНОДАТЕЛЬСТВОМ, НЕ ИСКЛЮЧАЮТ, НЕ  
ОГРАНИЧИВАЮТ, НЕ ИЗМЕНЯЮТ И НЕ ДОПОЛНЯЮТ  
ОБЯЗАТЕЛЬНЫЕ УСТАНОВЛЕННЫЕ ЗАКОНОДАТЕЛЬСТВОМ  
ПРАВА, ПРИМЕНЯЕМЫЕ К ПРОДАЖЕ ВАМ ДАННОГО  
ИЗДЕЛИЯ.



# Е

## Принадлежности и информация по заказу

Вы можете улучшить рабочие характеристики принтера при помощи дополнительных принадлежностей и расходных материалов. Применяйте принадлежности и расходные материалы, специально предназначенные для принтера HP LaserJet 1100 и для HP LaserJet 1100A Printer•Copier•Scanner для увеличения оптимальных рабочих характеристик.

## Информация по заказу

	Пункт	Описание или использование	Номер заказа
Память принтера	Модуль памяти (DIMM)	Улучшает способность принтера выполнять сложные печатные работы.	
		● Максимальная добавляемая память: 16 МБайт	
		● Располагаемые модули памяти DIMM: 4 МБайт	C4135A
		8 МБайт	C4136A
		16 МБайт	C4137A
Кабели и принадлежности для интерфейса	Параллельные кабели	Метод подсоединения принтера к персональному компьютеру.	
		● 2 кабеля индикатора IEEE-1284	C2945A
		● 3 кабеля индикатора IEEE-1284	C2946A
	Копировальное/сканирующее устройство для HP LaserJet 1100	Сканер, исключительно присоединяемый к принтеру HP LaserJet 1100.	C4221A
Кассета с тонером		Запасная кассета с тонером для HP LaserJet 1100.	C4092A
Дополнительная документация	<i>HP LaserJet Printer Family Paper Specification Guide</i>	Указания по использованию бумаги и других печатных материалов для принтеров HP LaserJet.	5021-8909
	Напечатанная Инструкция для пользователя HP LaserJet 1100 Printer Copier Scanner	Напечатанная и переплетенная Инструкция для пользователя HP LaserJet 1100 Printer Copier Scanner. (используется для принтера и копировального/сканирующего устройства)	C4218-90952

### Информация по заказу (продолжение)

	Пункт	Описание или использование	Номер заказа
Запасные части	Ролик захвата	Используется для захвата бумаги из входного лотка для бумаги и дальнейшей протяжки ее через принтер.	RF5-2826-000CN
	Поддержка для загрузки бумаги в принтер	Используется для стабилизации бумаги, когда она загружена во входной лоток для бумаги.	RB2-4020-000CN
	Поддержка для бумаги, выходящей из принтера	Используется для стабилизации бумаги после ее печати	RB2-4021-000CN
	Поддержка для бумаги, входящей в сканер	Используется для стабилизации бумаги, когда она загружена в сканер.	RB2-4021-000CN



# Указатель

## D

DIMM  
удаление 113  
установка 110

## E

EconoMode 31

## H

HP FIRST 83

## Б

Буклеты  
печать 28  
Бумага  
выбор 8, 101  
загрузка  
принтер 9  
поддерживаемые размеры и типы  
принтер 8  
спецификации  
принтер 102–108  
Быстрая печать  
параметры принтера 31

## В

Виды печати  
несколько страниц на листе 27  
печать блоком 27  
печать буклетов 28  
печать на обеих сторонах бумаги 23  
печать на обеих сторонах бумаги, плотные  
материалы и открытки 25  
печать фоновых изображений 26

## Г

Гарантия 119  
кассета с тонером 122

## Д

Двусторонняя печать 23  
Двусторонняя печать с подачей вручную 23  
Двусторонняя печать с подачей вручную,  
плотные материалы и открытки 25  
Двусторонняя печать, плотные материалы и  
открытки 25  
Дефекты изображения  
принтер  
вертикальные линии 56  
искажение формы символов 57  
повторяющиеся вертикальные дефекты 57  
пропуски 55  
рассыпанный тонер 56  
светлая или блеклая печать 55  
серый фон 56  
складки или трещины 58  
следы тонера 56  
страница перекошена 57  
частички тонера 55  
Диализитивные пленки  
печать 16

## З

Затор бумаги  
принтер  
устранение 62  
Заторы  
принтер 62

## И

Изображение  
дефекты  
принтер 53

## К

Кассета с тонером  
замена 38  
обращение 33  
переработка 35  
экономия тонера, EconoMode 35  
Качество печати  
параметры 31  
поиск и устранение неисправностей 53, 58  
Конверты  
печать 17

## М

- Максимальное качество параметров принтера 31
- Материалы для печати диапозитивные пленки, печать 16
  - конверты, печать 17
  - наклейки, печать 18
  - открытки, печать 20
- принтер
  - выбор 8
  - спецификации 8, 101
  - фирменный бланк, печать 19
- Меры предосторожности принтер
  - заторы бумаги 62

## Н

- Наклейки
  - печать 18
- Несколько страниц на листе
  - печать 27

## О

- Обслуживание
  - аппаратура 72
  - договора 82
  - информация об обслуживании 74
  - обслуживающие организации 82
  - получение 72
- Обслуживание и поддержка адреса представительств 84
  - получение 72
  - см. также Поддержка 71
- Открытки
  - печать 20
- Отмена
  - задание печати 30
- Очистка
  - принтер 59, 61
  - путь прохождения бумаги в принтере 61

## П

- Память
  - DIMM
    - имеющаяся 112
    - проверка 112
    - удаление 113
    - установка 110

- Панель управления принтер 4
- Параметры
  - качество печати 31
- Параметры по умолчанию
  - качество печати 31
- Печать
  - буклеты 28
  - в режиме EconoMode (экономия тонера) 31
  - отмена задания печати 30
  - печать на различных материалах
    - диапозитивные пленки 16
    - конверты 17
    - наклейки 18
    - открытки 20
    - фирменный бланк 19
    - фоновые изображения 26
  - Печать блоком 27
- Питание принтер
  - выключение 10
  - преобразование напряжения 10
- Подача вручную 22
- Поддержка 75
  - America Online 80
  - CompuServe 81
  - HP FIRST 83
  - Web 80
  - информационные службы 80
  - Компактный диск HP Support Assistant 82
  - получение 72
- Поддержка пользователей 79
- Поиск и устранение неисправностей
  - качество печати 53, 58
  - принтер 41
    - дефекты изображения 53
    - заторы бумаги 62
    - поиск решений 42
    - работа с бумагой 48
    - световая сигнализация 43
    - сообщения об ошибках 46
  - Преобразование напряжения принтер 10
- Принадлежности и информация по заказу 125, 126
  - номер заказа 126

- Принтер
  - возможности и достоинства 2
  - загрузка бумаги (материалов для печати) 9
  - затор бумаги 62
  - панель управления 4
  - питание
    - выключение 10
    - преобразование напряжения 10
  - световая сигнализация 43
  - спецификации 90–91
  - способы подачи бумаги 5, 6
  - узлы и детали 3, 7
  - установка 1
  - экранный справочник 13
- Программное обеспечение
  - лицензионное соглашение 116
- Продажа
  - адреса представительств 84
- Р**
- Работа с бумагой
  - принтер
    - поиск и устранение неисправностей 48
- С**
- Световая сигнализация
  - принтер 43
- Свойства принтера
  - двусторонняя печать с подачей вручную 23
  - несколько страниц на листе 27
  - параметры качества печати 31
  - печать буклетов 28
  - фоновые изображения 26
- Совместимость
  - LaserJet III 31
- Сообщения об ошибках
  - принтер
    - на экране 46
    - световая сигнализация 43
- Спецификации
  - принтер 90–91
  - бумага 102–108
- Справочник, экранный 13
- Т**
- Тонер
  - EconoMode (экономия тонера) 31
  - перераспределение 36
- У**
- Узлы и детали
  - принтер 3, 7
- Установка
  - принтер 1
- Ф**
- Фирменный бланк
  - печать 19
- Фоновые изображения 26
- Э**
- Экономия тонера
  - EconoMode 31
- Экранный справочник
  - принтер 13
- Экранные сообщения
  - принтер 46







Copyright© 1998  
Hewlett-Packard Co.  
Отпечатано в Германии

Руководство, комплект  
C4224-90941



Отпечатано на  
бумаге из вторсырья

\* C4224 - 90941 \*  
\* C4224 - 90941 \*

C4224-90941