

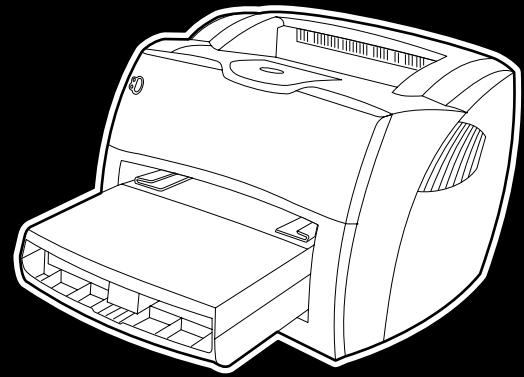

i n v e n t



hp LaserJet  
1150 • 1300 • 1300n



**ИСПОЛЬЗОВАНИЕ**



принтер серии hp LaserJet 1150 и  
hp LaserJet 1300

---

**Руководство пользователя**

## **Информация об авторских правах**

Авторское право Hewlett-Packard Company, 2003

Все права защищены. Воспроизведение, изменения и перевод без предварительного письменного разрешения запрещены, за исключением случаев, разрешенных законом об авторских правах.

Пользователю принтера Hewlett-Packard, описываемого в настоящем руководстве пользователя, предоставляется лицензия на: а) печать копий этого руководства пользователя для использования в ЛИЧНЫХ, ВНУТРЕННИХ целях, а также внутри КОМПАНИИ при условии, что оно не будет продаваться, перепродаваться или распространяться в виде печатных экземпляров какими-либо другими способами; и б) размещение электронной копии настоящего руководства пользователя на сетевом сервере при условии, что доступ к этой электронной копии осуществляется только ОТДЕЛЬНЫМИ пользователями принтера Hewlett-Packard, описываемого в настоящем руководстве пользователя, для ВНУТРЕННИХ целей компании.

Номер изделия: Q1334-90924  
Первое издание: Апрель 2003 г.

## **Гарантия**

Информация, содержащаяся в настоящем документе, может быть изменена без предварительного уведомления.

Компания Hewlett-Packard не предоставляет никаких гарантий в отношении этой информации.

**КОМПАНИЯ HEWLETT-PACKARD ОСОБО ОТКАЗЫВАЕТСЯ ОТ ПОДРАЗУМЕВАЕМОЙ ГАРАНТИИ, ОТНОСЯЩЕЙСЯ К ВОЗМОЖНОСТИ КОММЕРЧЕСКОГО СБЫТА ИЛИ СООТВЕТСТВИЮ КАКОМУ-ЛИБО ОПРЕДЕЛЕННОМУ НАЗНАЧЕНИЮ.**

Компания Hewlett-Packard не будет нести никакой ответственности за любой прямой, косвенный, случайный, логически вытекающий или любой другой ущерб, который якобы мог быть получен в связи с предоставлением или использованием этой информации.

## **Информация о товарных знаках**

Microsoft®, Windows® и Windows NT® являются зарегистрированными в США товарными знаками корпорации Microsoft.

Energy Star® и эмблема Energy Star® являются зарегистрированными в США знаками Агентства охраны окружающей среды США (U.S. EPA).

Netscape является товарным знаком корпорации Netscape Communications в США.

UNIX® - зарегистрированный товарный знак компании Open Group.

Все остальные упомянутые здесь продукты могут являться товарными знаками соответствующих компаний.

# Содержание

## 1 Основные сведения о принтере

Быстрый доступ к дополнительным сведениям	2
Ссылки в Интернет для драйверов, программного обеспечения и поддержки	2
Ссылки на руководство пользователя	2
Поиск дополнительных сведений	2
Конфигурации принтера	3
hp LaserJet 1150	3
hp LaserJet 1300	4
hp LaserJet 1300n	4
Функции принтера	5
Превосходное качество печати	5
Экономия времени	5
Экономия денег	5
Создание документов профессионального качества	5
Общий обзор	6
Принтер hp LaserJet 1150 и принтер серии hp LaserJet 1300	6
Панель управления принтера	8
Пути прохождения носителей	9
Основной подающий лоток	9
Лоток первоочередной подачи	9
Направляющие для бумаги принтера	9
Протяжка напрямую	10
Приемный лоток	10
Доступ к картриджу	11
Крышка доступа к картриджу	11
Программное обеспечение принтера	12
Поддерживаемые операционные системы	12
Установка программного обеспечения принтера	12
Свойства принтера (драйвер)	13
Приоритеты настроек печати	14
Экранная справка по свойствам принтера (драйвера)	14
Программное обеспечение для Windows	15
Программное обеспечение для компьютеров Macintosh	17
Принтер hp LaserJet 1150	17
Принтер серии hp LaserJet 1300	18
Файлы описаний принтеров PostScript (PPD)	18
Программное обеспечение только для установки в сети	19
Соединения принтера	20
Соединения USB	20
Параллельные соединения	21
Сетевые соединения	22
Беспроводные соединения	22

## 2 Материал для печати

Выбор бумаги или другого материала для печати	24
Нежелательные материалы для печати	25
Материалы, которые могут привести к повреждению принтера	25
Оптимизация качества печати при работе с разными материалами для печати	26

Загрузка материала для печати в подающие лотки . . . . .	27
Основной подающий лоток . . . . .	27
Лоток первоочередной подачи . . . . .	27
Специальные типы материалов для печати . . . . .	27
Печать на прозрачных пленках и наклейках . . . . .	28
Печать на конвертах . . . . .	29
Подача конвертов по одному . . . . .	29
Подача в принтер нескольких конвертов. . . . .	31
Печать на фирменных бланках или отпечатанных формах . . . . .	33
Для печати на фирменном бланке или отпечатанной форме . . . . .	33
Печать на материале нестандартного размера и карточках . . . . .	34

### 3 Операции печати

Подача вручную . . . . .	36
Печать водяных знаков . . . . .	37
Включение режима печати водяных знаков . . . . .	37
Печать нескольких страниц на одном листе (печать n страниц на листе) . . . . .	38
Выбор режима печати нескольких страниц на одном листе . . . . .	38
Двусторонняя печать (с подачей вручную) . . . . .	39
Двусторонняя печать с подачей вручную и выдачей листов в верхний приемный лоток . . . . .	39
Двусторонняя печать с подачей вручную на плотных листах или карточках . . . . .	41
Печать буклетов . . . . .	42
Отмена задания печати . . . . .	44
Знакомство с параметрами качества печати. . . . .	45
Режим EcoMode (экономия тонера) . . . . .	46

### 4 Обслуживание

Использование картриджей HP. . . . .	48
Политика фирмы HP в отношении картриджей других производителей . . . . .	48
Хранение картриджей . . . . .	49
Средний срок службы картриджа . . . . .	50
Экономия тонера . . . . .	51
Перераспределение тонера . . . . .	52
Замена картриджа . . . . .	53
Чистка принтера . . . . .	55
Чистка в области картриджа . . . . .	55
Чистка пути прохождения носителя принтера . . . . .	56

### 5 Управление принтером

Страницы с информацией о принтере. . . . .	58
Демонстрационная страница . . . . .	58
Страница конфигурации . . . . .	58
Использование программы hp toolbox . . . . .	59
Поддерживаемые операционные системы . . . . .	59
Поддерживаемые браузеры . . . . .	59
Для просмотра программы hp toolbox . . . . .	59
Разделы программы hp toolbox. . . . .	60
Другие ссылки . . . . .	60
Вкладка Состояние . . . . .	61
Вкладка Устранение неисправностей. . . . .	61
Вкладка Предупреждения. . . . .	62
Вкладка Документация . . . . .	62
Окно Дополнительные параметры принтера . . . . .	63
Окно Сеть . . . . .	63

Использование встроенного Web-сервера . . . . .	64
Открытие встроенного Web-сервера . . . . .	64
Вкладка Information . . . . .	65
Вкладка Settings . . . . .	65
Вкладка Networking . . . . .	66
Other links . . . . .	66
Беспроводная печать . . . . .	67
Стандарт IEEE 802.11b . . . . .	67
Bluetooth . . . . .	67

## 6 Устранение неполадок

Поиск решения . . . . .	70
Световая индикация . . . . .	72
Типичные ошибки при печати с компьютера Macintosh . . . . .	74
Выбор альтернативного файла описания принтера PostScript (PPD) для принтера серии hp LaserJet 1300 . . . . .	78
Переименование принтера (только принтеры серии hp LaserJet 1300) . . . . .	78
Устранение ошибок PostScript (PS) . . . . .	79
Ошибки при протяжке бумаги . . . . .	80
Распечатка отличается от изображения на экране . . . . .	82
Ошибки программного обеспечения принтера . . . . .	84
Повышение качества печати . . . . .	85
Светлая или блеклая печать . . . . .	85
Частицы тонера . . . . .	85
Непропечатанные участки . . . . .	85
Вертикальные линии . . . . .	86
Серый фон . . . . .	86
Загрязнение тонером . . . . .	86
Незакрепленный тонер . . . . .	87
Дефекты, повторяющиеся по вертикали . . . . .	87
Искажение формы символов . . . . .	87
Перекося изображения на странице . . . . .	87
Скручивание или волнистая поверхность . . . . .	88
Складки или морщины . . . . .	88
Следы тонера вокруг контуров . . . . .	88
Удаление застрявшей бумаги . . . . .	89
Удаление застрявшей страницы . . . . .	90
Замена подающего ролика . . . . .	92
Чистка подающего ролика . . . . .	95
Замена подающей пластины принтера . . . . .	96

## Приложение А Технические характеристики принтера

Технические характеристики . . . . .	100
Соответствие требованиям Федеральной комиссии по связи США (FCC) . . . . .	104
Программа контроля за воздействием продукта на окружающую среду . . . . .	105
Защита окружающей среды . . . . .	105
Данные по безопасности материалов . . . . .	107
Регламентирующие документы . . . . .	108
Заявление о соответствии . . . . .	108
Заявление о соответствии . . . . .	109
Заявление о безопасности лазеров . . . . .	110
Соответствие канадским нормативам . . . . .	110
Положение EMI (Корея) . . . . .	110
Заявление VCCI (Япония) . . . . .	110
Заявление о безопасности лазерного излучения для Финляндии . . . . .	111

## **Приложение Б Характеристики материалов для печати**

Характеристики материалов для печати . . . . .	114
Поддерживаемые форматы материала для печати . . . . .	115
Руководство по использованию материалов для печати . . . . .	116
Бумага . . . . .	116
Наклейки . . . . .	117
Пленки . . . . .	117
Конверты . . . . .	118
Карточки и плотные материалы для печати . . . . .	119

## **Приложение В Гарантия и лицензионное соглашение**

Лицензионное соглашение на программное обеспечение фирмы Hewlett-Packard . . . . .	122
Ограниченная гарантия фирмы Hewlett-Packard . . . . .	123
Ограниченная гарантия на срок службы картриджа . . . . .	124
Обслуживание оборудования . . . . .	125
Расширенная гарантия . . . . .	126
Указания по упаковке принтера . . . . .	127
Обращение в HP . . . . .	128

## **Приложение Г Заказ принадлежностей и расходных материалов**

Заказ принадлежностей и расходных материалов . . . . .	129
Сетевые и беспроводные серверы печати 10/100 . . . . .	131

## **Приложение Д Конфигурации сети**

Установка общего принтера в среде Windows 98 и Millennium . . . . .	133
Установка общего принтера в среде Windows 2000 . . . . .	134
Установка общего принтера в среде Windows XP . . . . .	135

## **Приложение Е Память**

Установка модулей памяти DIMM (только для принтеров серии 1300) . . . . .	138
Проверка работоспособности модуля памяти DIMM после установки . . . . .	140
Извлечение модуля DIMM . . . . .	141

## **Приложение Ж Работа с сервером печати**

Установка сервера печати . . . . .	144
Печать страницы конфигурации . . . . .	144
Использование встроенного Web-сервера в сервере печати . . . . .	145
Изменение IP-адреса . . . . .	145
Поиск и устранение неисправностей сервера печати . . . . .	146
Установленный сервер печати прекратил работу . . . . .	146
Индикатор состояния сервера печати . . . . .	147
Восстановление начальных значений параметров по умолчанию . . . . .	148

# 1 Основные сведения о принтере

В этой главе приводится информация по следующим темам:

- [Быстрый доступ к дополнительным сведениям](#)
- [Конфигурации принтера](#)
- [Функции принтера](#)
- [Общий обзор](#)
- [Панель управления принтера](#)
- [Пути прохождения носителей](#)
- [Доступ к картриджу](#)
- [Программное обеспечение принтера](#)
- [Соединения принтера](#)

## Быстрый доступ к дополнительным сведениям

### Ссылки в Интернет для драйверов, программного обеспечения и поддержки

Если требуется обратиться в HP для получения обслуживания или поддержки, используйте одну из следующих ссылок:

#### Принтер hp LaserJet 1150

- В США см. страницу <http://www.hp.com/support/lj1150>
- В других странах/регионах см. страницу <http://www.hp.com>

#### Принтер серии hp LaserJet 1300

- В США см. страницу <http://www.hp.com/support/lj1300>
- В других странах/регионах см. страницу <http://www.hp.com>

### Ссылки на руководство пользователя

- [Общий обзор](#) (местоположение компонентов принтера)
- [Замена картриджа](#)
- [Устранение неполадок](#)
- [Заказ принадлежностей и расходных материалов](#)
- [Указатель](#)

### Поиск дополнительных сведений

- **Руководство пользователя на компакт-диске:** Подробная информация по использованию и устранению неполадок принтера. Предоставляется на компакт-диске, поставляемом вместе с принтером.
- **Экранная справка:** Информация по параметрам принтера, предлагаемая программами драйверов принтера. Для просмотра файла справки откройте экранную справку в драйвере принтера.
- **Руководство пользователя (электронное) в формате HTML:** Подробная информация по использованию и устранению неполадок принтера. См. страницу <http://www.hp.com/support/lj1150> или <http://www.hp.com/support/lj1300>. После открытия страницы выберите **Manuals** (Руководства).

# Конфигурации принтера

Ниже описаны стандартные конфигурации принтеров серий HP LaserJet 1150 и 1300.

## hp LaserJet 1150

- 18 стр./мин. для бумаги формата letter, 17 стр./мин. для бумаги формата A4
- Время печати первой страницы - не более 10 сек.
- Разрешение 600 x 2 т/д (FastRes 1200)
- Прилагаемый входной лоток на 250 листов
- Лоток первоочередной подачи на 10 листов
- 8 МБ ОЗУ
- Картридж на 2500 страниц
- PCL 5e
- Централизованная печать
- USB
- Параллельный порт 1284-B
- Windows 98, Me, 2000, XP
- Mac OS 9.x
- Mac OS X версий 10.1 и 10.2
- Возможность сетевой и беспроводной печати
- Выключатель питания
- Программа HP toolbox предоставляет информацию о состоянии принтера, устранении неполадок и конфигурации принтера
- 26 шрифтов PCL

## hp LaserJet 1300

- 20 стр./мин. для бумаги формата letter, 19 стр./мин. для бумаги формата A4
- Время печати первой страницы - не более 10 сек.
- Разрешение 1200 т/д (ProRes 1200)
- Прилагаемый входной лоток на 250 листов
- Лоток первоочередной подачи на 10 листов
- Дополнительный подающий лоток на 250 листов
- 16 МБ ОЗУ
- Возможность увеличения памяти до 80 МБ
- Картридж на 4000 или 2500 страниц
- PCL 6 и PCL 5e, а также эмуляция PostScript® 2
- USB
- Параллельный порт 1284-B (через плату расширения LIO)
- Windows 98, Me, 2000, XP
- Mac OS 9.x
- Mac OS X версий 10.1 и 10.2
- Возможность печати по внутренней сети LIO и беспроводной печати
- Выключатель питания
- 45 шрифтов PCL
- 35 шрифтов PS

## hp LaserJet 1300n

Принтер HP LaserJet 1300n оснащен всеми функциями модели 1300, а также сетевой платой сервера печати HP Jetdirect.

## Функции принтера

Поздравляем с приобретением нового устройства. Принтеры серий HP LaserJet 1150 и HP LaserJet 1300 имеют следующие преимущества.

### Превосходное качество печати

- Печать с разрешением 1200 точек на дюйм.
- Для принтеров HP LaserJet 1150 имеются драйверы на центральном компьютере и PCL 5e.
- Для принтеров серии HP LaserJet 1300 имеются драйверы PCL 5e и PCL 6, а также эмуляции PS.
- Принтер автоматически определяет и переключается на язык, подходящий для задания на печать.

### Экономия времени

- Высокая скорость печати: до 18 страниц в минуту (стр./мин.) для принтеров HP LaserJet 1150 и до 20 стр./мин. для принтеров серии HP LaserJet 1300.
- Ожидание не требуется. Первая страница выводится менее, чем через 10 секунд.

### Экономия денег

- Можно использовать экономичный режим (EconoMode) для экономии тонера.
- Печать нескольких страниц на одном листе бумаги (печать N страниц на листе).

### Создание документов профессионального качества

- Использование водяных знаков, например, надписи *Конфиденциально*, для защиты документов.
- Печать буклетов. Можно использовать эту функцию для удобной печати страниц в нужном порядке, чтобы создавать открытки и книги. После печати все, что требуется сделать, - это согнуть и скрепить страницы.
- Возможность печати первой страницы на одном материале, а всех остальных страниц - на другом.

### Принтер hp LaserJet 1150 и принтер серии hp LaserJet 1300

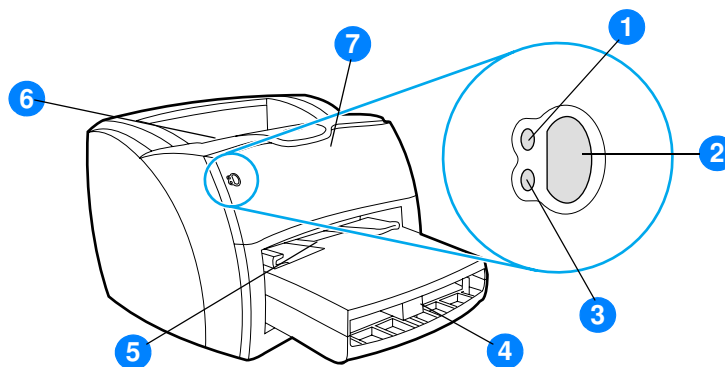

- 1 Индикатор "Готов"
- 2 Кнопка Продолжить с индикатором
- 3 Индикатор "Внимание"
- 4 Основной подающий лоток
- 5 Лоток первоочередной подачи
- 6 Приемный лоток
- 7 Крышка доступа к картриджу

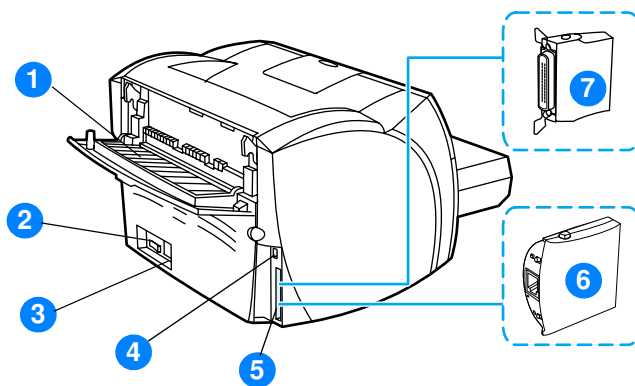

- 1 Крышка для протяжки бумаги напрямую
- 2 Выключатель
- 3 Разъем шнура питания
- 4 Порт USB
- 5 Параллельный порт (принтер HP LaserJet 1150)  
Соединительное гнездо LIO (принтер серии HP LaserJet 1300)
- 6 Сервер печати HP Jetdirect (только принтер HP LaserJet 1300n)
- 7 Адаптер LIO параллельного порта (только принтер серии HP LaserJet 1300)

## Панель управления принтера

На панели управления принтера расположены два световых индикатора и одна кнопка управления с подсветкой. По индикаторам можно определить состояние принтера.

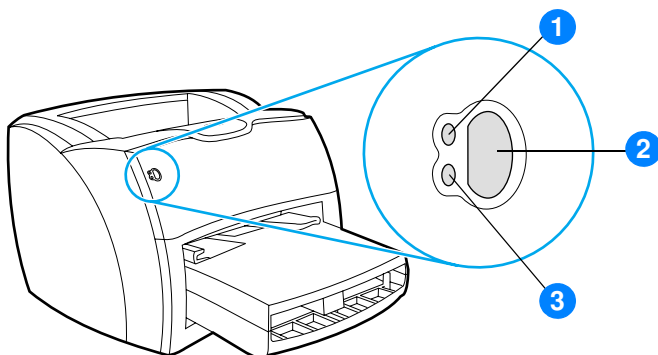

- 1 Индикатор "Готов"** Указывает, что принтер готов к печати.
- 2 Кнопка "Продолжить" с подсветкой.** Чтобы распечатать демонстрационную страницу или продолжить печать в режиме подачи вручную, нажмите и отпустите кнопку **Продолжить**. Чтобы распечатать страницу конфигурации, нажмите кнопку **Продолжить** на 5 секунд.
- 3 Индикатор "Внимание"** Указывает на то, что подающий лоток принтера пуст, открыта крышка доступа к картриджу, картридж отсутствует, или на другие ошибки.

### Примечание

См. описание сигналов в разделе [Световая индикация](#).

### Основной подающий лоток

В расположенный с передней стороны принтера закрытый основной подающий лоток можно загрузить до 250 листов бумаги плотностью 20 фунтов, несколько конвертов или стопку листов других материалов для печати.

### Лоток первоочередной подачи

Этот лоток используется для подачи в принтер до 10 листов бумаги плотностью 20 фунтов, а также одиночных конвертов, открыток, наклеек или пленок для диапозитивов. Лоток первоочередной подачи также позволяет распечатывать первую страницу на специальной бумаге, а остальной документ - на обычной бумаге из основного лотка.

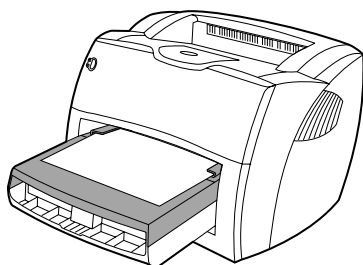

#### Примечание

Принтер автоматически загружает бумагу сначала из лотка первоочередной подачи, а потом из основного лотка.

См. дополнительные сведения о типах материалов для печати в разделе [Материал для печати](#).

### Направляющие для бумаги принтера

Оба подающих лотка оснащены боковыми направляющими для бумаги. Кроме того, основной подающий лоток оснащен задней направляющей для бумаги. Направляющие для бумаги обеспечивают правильную подачу материала для печати в принтер, а также ровную печать (без изгибов на материале для печати). При загрузке в лоток бумаги или другого материала для печати положение направляющих следует отрегулировать в соответствии с шириной и длиной подаваемых в принтер листов.

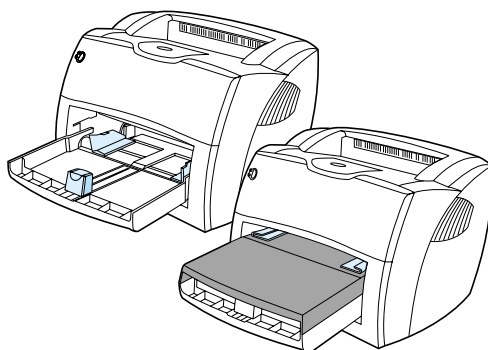

## Протяжка напрямую

Режим протяжки напрямую облегчает печать на конвертах, диапозитивных пленках, очень плотной бумаге и других материалах, подвергающихся заметной деформации (скручиванию) при печати. При использовании режима протяжки напрямую листы выходят из принтера в обратном порядке.

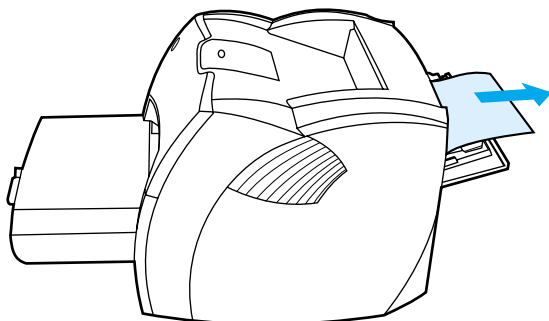

### Примечание

Помните, что при протяжке напрямую листы не скапливаются в лотке. Если распечатки не удалять из принтера своевременно, отпечатанные листы будут выпадать из принтера на поверхность стола или на пол.

## Приемный лоток

Приемный лоток расположен в верхней части принтера. Если крышка для протяжки бумаги напрямую закрыта, листы поступают в заданном порядке в приемный лоток. Выдача в приемный лоток используется при печати обычных документов и больших документов с сортировкой по экземплярам.

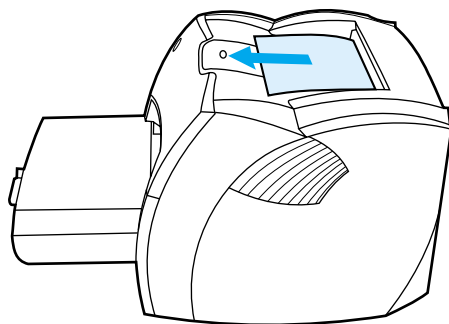

## Доступ к картриджу

### Крышка доступа к картриджу

Крышка доступа к картриджу находится на передней панели принтера. Для доступа к картриджу, удаления застрявшей бумаги или очистки принтера необходимо открыть крышку доступа к картриджу. Чтобы открыть крышку доступа к картриджу, возьмитесь за правую и левую ее стороны и потяните крышку доступа к картриджу на себя.

#### Примечание

Крышка доступа к картриджу открывается с некоторым сопротивлением. При открытии крышки доступа к картриджу картридж слегка поднимается, чтобы его было проще вынуть.

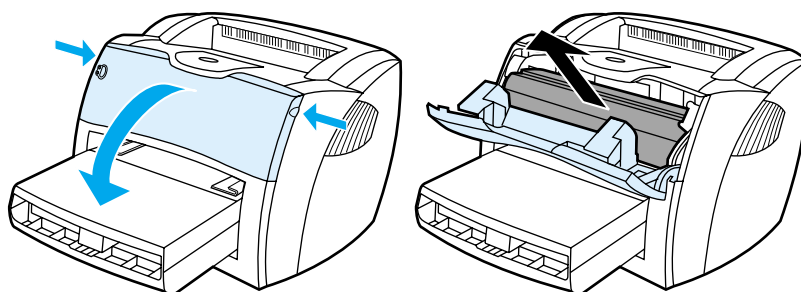

# Программное обеспечение принтера

## Поддерживаемые операционные системы

Для выполнения простой установки принтера и получения полного доступа ко всем функциональным возможностям HP настоятельно рекомендует устанавливать предлагаемое пользователю программное обеспечение. Программное обеспечение переведено не на все языки. Устанавливайте программное обеспечение перед установкой принтера. Последнюю информацию о программном обеспечении см. в файле Прочти меня.

Последние версии драйверов, дополнительные драйверы и другое программное обеспечение можно получить по сети Internet и из других источников.

Принтер поставляется вместе с программным обеспечением для следующих операционных систем:

- Windows 98
- Windows Me
- Windows 2000
- Windows XP (32-разрядная)
- Mac OS 9.x
- Mac OS X v10.1 и v10.2 (Apple рекомендует пользователям OS X v10.0 выполнить обновление до версии v10.1)

## Установка программного обеспечения принтера

### Установка программного обеспечения принтера для Windows 95 и Windows NT 4.0

Для установки программного обеспечения принтера для Windows 95 и Windows NT 4.0 необходимо пользоваться Мастером установки принтера.

- 1 Выберите **Пуск**, затем элемент меню **Настройка**.
- 2 Выберите **Принтеры**.
- 3 Два раза щелкните на значке **Установка принтера**.
- 4 Выберите порт для подключения принтера и нажмите кнопку **Далее**.
- 5 Выберите **Установить с диска**. Нажмите кнопку **Обзор**.
- 6 На компакт-диске найдите драйвер, который нужно установить, следующим образом:
  - а Выберите свой язык в списке каталогов и дважды нажмите на соответствующий каталог.
  - б В списке каталогов выделите и дважды нажмите на каталог **drivers** (драйверы).
  - в Выберите свою операционную систему в списке каталогов и дважды нажмите на соответствующий каталог.
  - г Выберите необходимый драйвер в списке каталогов и дважды нажмите на него.
  - д Нажмите **ОК** для выбора INF-файла.
  - е Выберите принтер серии HP LaserJet 1150 или HP LaserJet 1300 и нажмите кнопку **ОК**, чтобы начать установку.
- 7 Следуйте инструкциям на экране для выполнения установки программного обеспечения.

### Для установки программного обеспечения для всех операционных систем

Вставьте компакт-диск с программным обеспечением, который поставляется вместе с принтером, в дисковод CD-ROM компьютера. Следуйте инструкциям по установке, предлагаемым на экране.

---

#### Примечание

Если начальный экран не появляется, нажмите кнопку **Пуск** на панели задач Windows, выберите элемент **Выполнить**, введите **Z:\setup** (где **Z** - буква дисковода компакт-дисков) и нажмите кнопку **ОК**.

## Свойства принтера (драйвер)

Управление принтером выполняется с помощью свойств принтера. В свойствах можно изменять настройки по умолчанию, например, размер и тип материала, печать нескольких страниц на одном листе материала для печати (печать N страниц на листе), разрешение и печать водяных знаков. Получить доступ к свойствам принтера можно следующим образом:

- Через программное приложение, из которого выполняется печать. При этом настройки можно изменить только в текущем приложении.
- При помощи средств настройки операционной системы Windows®. При таком методе можно изменить настройки по умолчанию для всех последующих заданий на печать.

### Примечание

Так как во многих приложениях используются различные методы доступа к свойствам принтера, в нижеприведенном разделе описываются наиболее распространенные способы, используемые в Windows 98, 2000, Millennium и Windows XP.

### Для изменения настроек только в текущем приложении

### Примечание

Несмотря на то что действия в разных приложениях могут отличаться, ниже предлагается наиболее распространенный метод.

- 1 В меню **Файл** приложения выберите **Печать**.
- 2 В диалоговом окне **Печать** нажмите кнопку **Свойства**.
- 3 Измените настройки и нажмите кнопку **ОК**.

### Для изменения настроек по умолчанию во всех последующих заданиях на печать в Windows 98, 2000 и Millennium

- 1 На панели задач Windows нажмите кнопку **Пуск**, выберите **Настройка** и **Принтеры**.
- 2 Правой кнопкой мыши нажмите на значок принтера серии HP LaserJet 1150 или HP LaserJet 1300.
- 3 Выберите **Свойства** (в Windows 2000 выберите **Настройка печати**).
- 4 Измените настройки и нажмите кнопку **ОК**.

### Примечание

В Windows 2000 доступ ко многим функциям возможен из меню **Настройка печати**.

### Для изменения настроек по умолчанию во всех последующих заданиях на печать в Windows XP

- 1 На панели задач Windows нажмите кнопку **Пуск** и выберите **Панель управления**.
- 2 Дважды нажмите на **Принтеры и другое оборудование**.
- 3 Выберите **Принтеры и факсы**.
- 4 Правой кнопкой мыши нажмите на значок принтера серии HP LaserJet 1150 или HP LaserJet 1300.
- 5 Выберите **Свойства** или **Настройка печати**.
- 6 Измените настройки и нажмите кнопку **ОК**.

## Приоритеты настроек печати

Существует три способа изменения настроек печати данного принтера: в приложении, в драйвере принтера и в программе HP toolbox. Для принтера серии HP LaserJet 1300 можно также изменить настройки печати через встроенный Web-сервер. Приоритеты изменений, выполненные в настройках печати, зависят от того, где они были сделаны:

- Изменения, сделанные в приложении, отменяют настройки, которые были изменены где-либо в другом месте. В приложении, изменения, сделанные в диалоговом окне Параметры страницы, отменяют изменения в диалоговом окне Печать.
- Изменения, сделанные в драйвере принтера (диалоговое окно Свойства принтера), отменяют настройки в программе HP toolbox. Изменения, сделанные в драйвере принтера, не отменяют настройки в приложении.
- Изменения, сделанные в программе HP toolbox и во встроенном Web-сервере, имеют наиболее низкий приоритет.

Если отдельную настройку печати можно изменить несколькими способами, пользуйтесь методом, у которого самый высокий приоритет.

## Экранная справка по свойствам принтера (драйвера)

Экранная справка по свойствам принтера (драйвера) содержит конкретную информацию о функциях в свойствах принтера. Экранная справка содержит указания по изменению используемых по умолчанию параметров настройки принтера. Для некоторых драйверов экранная справка дает указания по использованию контекстной справки. В контекстной справке описываются параметры для используемой в текущий момент функции драйвера.

### Для открытия экранной справки по свойствам принтера

- 1 В приложении выберите меню **Файл**, затем **Печать**.
- 2 Выберите **Свойства**, а затем нажмите кнопку **Справка**.

# Программное обеспечение для Windows

При установке программного обеспечения для Windows можно подсоединить принтер напрямую к компьютеру с помощью кабеля USB, параллельного кабеля или с использованием беспроводной технологии. Принтер HP LaserJet 1300n можно подсоединить к сети с помощью платы сервера печати HP Jetdirect.

Все пользователи принтера имеют доступ к указанному программному обеспечению независимо от того, подключен ли принтер напрямую к компьютеру с помощью кабеля USB, параллельного кабеля, беспроводной технологии, или он подключен к сети с помощью платы сервера печати HP Jetdirect.

## Драйверы принтера

Драйвер принтера - это компонент программного обеспечения, обеспечивающий доступ к функциям принтера и возможности обмена данными между компьютером и принтером. Выберите драйвер принтера в зависимости от способа использования принтера.

- Для оптимизации производительности используйте драйвер принтера, устанавливаемый на хост-компьютере. (Только для модели принтера HP LaserJet 1150).
- Используйте драйвер PCL 5e, если требуется, чтобы результаты печати выглядели так же, как при печати с использованием предыдущих моделей принтеров HP LaserJet. Некоторые функции отсутствуют в этом драйвере принтера. (Не используйте драйвер PCL 5e, поставляемый с этим принтером, с принтерами предыдущих моделей.)
- Использование драйвера принтера PCL 6 позволяет воспользоваться всеми функциональными возможностями принтера. Рекомендуется использовать драйвер PCL 6, если только не требуется обратная совместимость с ранними версиями драйверов PCL и предыдущими моделями принтеров (только принтер серии HP LaserJet 1300).
- Используйте PS-драйвер принтера для совместимости с языком PostScript®. Некоторые функции принтера отсутствуют в этом драйвере принтера (только принтер серии HP LaserJet 1300).

Принтер автоматически переключается между эмуляцией языка PS и языком PCL, в зависимости от выбранного драйвера.

## Имеющиеся драйверы принтера

В комплект принтера входят следующие драйверы принтера:

### Имеющиеся драйверы принтера

Принтер HP LaserJet 1150	Принтер серии HP LaserJet 1300
<ul style="list-style-type: none"><li>● устанавливаемые на хосте</li><li>● PCL 5e</li></ul>	<ul style="list-style-type: none"><li>● PCL 5e</li><li>● PCL 6</li><li>● PS</li></ul>

## hp toolbox

Просмотр программы HP toolbox возможен, когда принтер подключен непосредственно к компьютеру или к сети. Для использования программы HP toolbox необходимо выполнить полную установку программного обеспечения.

HP toolbox - это Web-приложение, которое можно использовать для следующих задач:

- Проверка состояния принтера.
- Настройка параметров принтера.
- Просмотр информации по устранению неполадок.
- Просмотр электронной документации.

См. дополнительные сведения в разделе [Использование программы hp toolbox](#).

## Встроенный Web-сервер (только принтер серии hp LaserJet 1300)

Встроенный Web-сервер имеется в принтерах серии HP LaserJet 1300 с сетевыми разъемами LIO.

При наличии встроенного Web-сервера, можно получить доступ к настройкам принтера и соответствующей информации посредством ввода IP-адреса или имени хоста принтера в Web-браузере (например, Netscape Navigator™ или Microsoft Internet Explorer), установленном на компьютере. Встроенный Web-сервер можно использовать для настройки принтера, просмотра информации о состоянии, а также для получения сведений по устранению неполадок.

Встроенный Web-сервер поддерживает работу со следующими web-браузерами:

- Internet Explorer 5.0 (и последующих версий)
- Netscape Navigator 4.75 (и последующих версий)

См. дополнительные сведения в разделе [Использование встроенного Web-сервера](#).

## Принтер hp LaserJet 1150

### Доступ к драйверу принтера (Mac OS 9.x)

- 1 В меню **Apple** выберите **Chooser**.
- 2 Нажмите на значок **HP LaserJet**, расположенный в диалоговом окне Chooser слева.
- 3 Выберите **USB** или **AppleTalk** в зависимости от того, каким образом соединены компьютер и принтер.

---

#### Примечание

---

При использовании AppleTalk, возможно, также потребуется выбрать Zone во втором списке меню.

- 4 Нажмите на имя принтера HP LaserJet 1150, расположенное в диалоговом окне Chooser справа.
- 5 В зависимости способа соединения компьютера и принтера выполните следующее:
  - **USB**: Перейдите к пункту 6.
  - **AppleTalk**: Нажмите кнопку **Setup**, затем выберите верный тип принтера.
- 6 Закройте Chooser.

### Доступ к драйверу принтера (Mac OS X v10.1)

- 1 Нажмите на значок жесткого диска на рабочем столе компьютера.
- 2 Выберите **Applications**, затем **Utilities**.
- 3 Нажмите **Print Center**.
- 4 Нажмите **Add Printer**. Появится диалоговое окно Add Printer List.
- 5 Выберите **USB** или **AppleTalk** в верхнем меню.

---

#### Примечание

---

При использовании AppleTalk, возможно, также потребуется выбрать Zone во втором списке меню.

- 6 Выберите название принтера в списке принтеров.
- 7 Нажмите кнопку **Add**.

### Доступ к драйверу принтера (Mac OS X v10.2)

Выполните действия, приведенные выше для операционной системы v10.1. В пункте 5 выберите **Directory Services** (Службы каталогов) для использования функции "Rendezvous".

## Принтер серии hp LaserJet 1300

### Доступ к драйверу принтера (Mac OS 9.x)

- 1 Нажмите на значок жесткого диска на рабочем столе компьютера.
- 2 Выберите **Applications**, затем **Utilities**.
- 3 Запустите утилиту Desktop Printer.
- 4 Выберите **Printer (USB)**.
- 5 В разделе Printer USB диалогового окна нажмите **Change**.
- 6 Выберите принтер HP LaserJet 1300.
- 7 Нажмите **Auto Setup**.
- 8 Нажмите **Create** в нижней части окна.
- 9 Нажмите кнопку **Save**.

### Доступ к драйверу принтера (Mac OS X v10.1)

- 1 Нажмите на значок жесткого диска на рабочем столе компьютера.
- 2 Выберите **Applications**, затем **Utilities**.
- 3 Нажмите **Print Center**.
- 4 Нажмите **Add Printer**. Появится диалоговое окно Add Printer List.
- 5 Выберите **USB** или **AppleTalk** в верхнем меню.

---

#### Примечание

---

При использовании AppleTalk, возможно, также потребуется выбрать Zone во втором списке меню.

- 6 Выберите название принтера в списке принтеров.
- 7 Нажмите кнопку **Add**.

### Доступ к драйверу принтера (Mac OS X v10.2)

Выполните действия, приведенные выше для операционной системы v10.1. В пункте 5 выберите **Directory Services** (Службы каталогов) для использования функции "Rendezvous".

### Файлы описаний принтеров PostScript (PPD)

В сочетании с драйвером принтера для Apple файлы PPD обеспечивают полное использование функциональных возможностей конкретного принтера и обмен данными между компьютером и принтером. Программа для установки файлов PPD находится на компакт-диске программного обеспечения принтера серии HP LaserJet 1300.

# Программное обеспечение только для установки в сети

Доступ к программному обеспечению возможен только в том случае, когда принтер подключен в сети.

## hp Web Jetadmin

Приложение HP Web JetAdmin предназначено для управления принтером в коммерческих и промышленных сетях. В то время как встроенный Web-сервер используется для управления одним принтером, HP Web Jetadmin используется для управления группами принтеров и других устройств. Загрузите данное программное обеспечение с web-узла HP по адресу <http://www.hp.com/go/webjetadmin>. На web-узле HP Web Jetadmin хранится программное обеспечение HP Web Jetadmin на различных языках.

Программное обеспечение HP Web Jetadmin доступно только тогда, когда принтер подключен к IP-сети. Это программное обеспечение на базе web-браузера можно устанавливать на следующих поддерживаемых платформах:

- Microsoft Windows NT 4.0, XP или 2000
- HP-UX
- Sun Solaris
- Red Hat Linux
- SuSE Linux

## Запуск hp Web Jetadmin

Как только программное обеспечение HP Web Jetadmin будет установлено, можно запустить его в поддерживаемом Web-браузере, введя следующие ссылки URL:

- `http://server.domain:port/`  
где "server.domain" - имя хоста сервера, а "port" - номер порта, который был указан при установке. (По умолчанию используется порт с номером 8000.) Эта информация имеется в файле url.txt, который находится в папке установки HP Web Jetadmin.
- `http://ipaddress:port/`  
где "ipaddress" - IP-адрес компьютера, на котором находится HP Web Jetadmin.

Что касается настроек, которые доступны в драйвере принтера и в HP Web Jetadmin, значения, установленные в драйвере принтера, отменяют значения, установленные в HP Web Jetadmin.

## Соединения принтера

### Соединения USB

Все модели принтеров серий HP LaserJet 1150 и HP LaserJet 1300 поддерживают соединения USB. Порт USB расположен на задней панели принтера.

### Подсоединение кабеля USB

Подключите кабель USB к принтеру. Подключите противоположный конец кабеля USB к компьютеру.

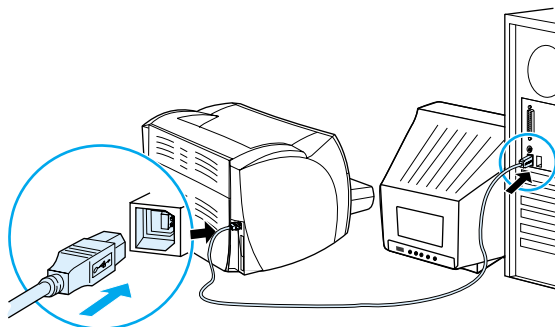

## Параллельные соединения

Все модели принтеров серий HP LaserJet 1150 и HP LaserJet 1300 поддерживают параллельные соединения. В принтере серии HP LaserJet 1300 параллельный порт расположен в недорогом адаптере ввода/вывода (LIO), который подсоединяется к задней панели принтера. Используйте параллельный кабель IEEE 1284.

### Подсоединение параллельного кабеля для принтера hp LaserJet 1150

Подсоедините параллельный кабель к принтеру. Подсоедините противоположный конец параллельного кабеля к компьютеру.

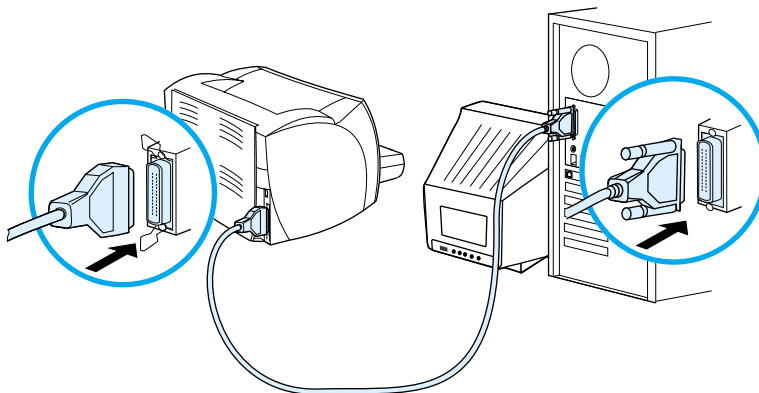

### Подсоединение параллельного кабеля для принтера серии hp LaserJet 1300

- 1 Вставьте адаптер LIO параллельного порта в соединительное гнездо LIO на задней панели принтера.
- 2 Подсоедините параллельный кабель к адаптеру. Подсоедините противоположный конец параллельного кабеля к компьютеру.

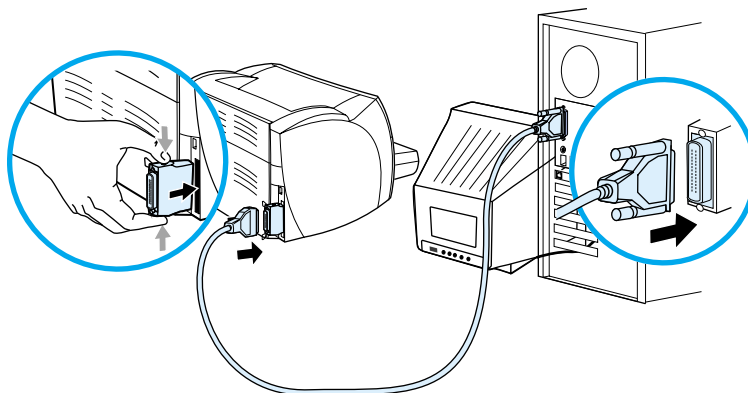

## Сетевые соединения

Принтер HP LaserJet 1300n также поддерживает сетевые соединения с сервером печати HP Jetdirect. Этот сервер печати является дополнительным устройством для принтера HP LaserJet 1300. Для заказа сервера печати см. раздел [Заказ принадлежностей и расходных материалов](#).

### Подсоединение к сети

- 1 Подсоедините сервер печати HP Jetdirect к соединительному гнезду LIO на задней панели принтера.
- 2 Подсоедините один конец сетевого кабеля к серверу печати, а противоположный конец - к сети. Обязательно установите драйвер принтера на все компьютеры, подключенные к сети.

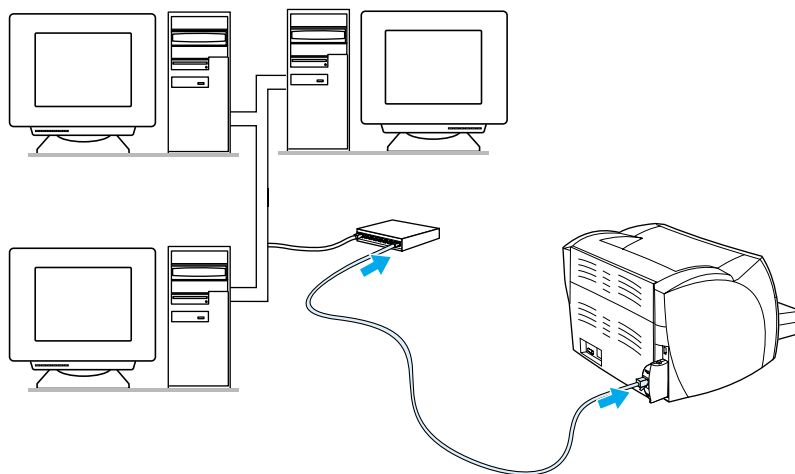

### Беспроводные соединения

Модели принтеров серий HP LaserJet 1150 и HP LaserJet 1300 также поддерживают стандарт IEEE 802.11b для беспроводных сетей и вариантов беспроводных соединений по технологии Bluetooth. Имеющиеся беспроводные серверы печати HP Jetdirect и принтерные адаптеры HP Bluetooth подсоединяются к порту USB, параллельному порту или соединительному гнезду LIO (для принтеров серии HP LaserJet 1300), расположенным на задней панели принтера.

Для ознакомления с полным перечнем имеющихся беспроводных серверов печати HP Jetdirect и адаптеров HP Bluetooth см. раздел [Заказ принадлежностей и расходных материалов](#).

См. дополнительные сведения о беспроводной печати в разделе [Беспроводная печать](#).

# 2 Материал для печати

В этой главе приводится информация по следующим темам:

- [Выбор бумаги или другого материала для печати](#)
- [Оптимизация качества печати при работе с разными материалами для печати](#)
- [Загрузка материала для печати в подающие лотки](#)
- [Печать на прозрачных пленках и наклейках](#)
- [Печать на конвертах](#)
- [Печать на фирменных бланках или отпечатанных формах](#)
- [Печать на материале нестандартного размера и карточках](#)

## Выбор бумаги или другого материала для печати

Принтеры HP LaserJet обеспечивают превосходное качество печати документов. При этом для печати можно использовать широкий ассортимент материалов, таких как бумага (включая сорта, состоящие на 100% из продуктов переработки утильсырья), конверты, наклейки, диапозитивные пленки и материалы для печати нестандартного размера. Принтер поддерживает печать на листах перечисленных ниже форматов.

- Минимум: 76 на 127 мм (3 на 5 дюймов)
- Максимум: 216 на 356 мм (8,5 на 14 дюймов)

Скорость и качество печати в большой степени зависят от таких характеристик бумаги, как плотность, фактура поверхности и влажность. Для достижения максимального качества печати следует пользоваться только высококачественными материалами, предназначенными для печати на лазерных принтерах. См. подробные сведения о характеристиках бумаги в разделе [Характеристики материалов для печати](#).

---

### Примечание

Перед покупкой больших партий бумаги следует проверять качество печати на образце. Поставщик материалов для печати должен быть ознакомлен с требованиями, изложенными в *HP LaserJet printer family print media guide* (Руководстве по материалам для печати принтеров семейства HP LaserJet) (номер заказа HP: 5963-7863). См. дополнительные сведения в разделе [Характеристики материалов для печати](#).

---

## Нежелательные материалы для печати

Принтеры серий HP LaserJet 1150 и 1300 могут работать с различными типами материалов для печати. Использование материалов, не отвечающих техническим характеристикам принтера, приведет к ухудшению качества печати и увеличению вероятности заторов бумаги.

- Не используйте слишком грубую бумагу.
- Не используйте бумагу с вырезами или перфорацией, отличающуюся от стандартной перфорированной бумаги с 3 отверстиями.
- Не используйте многостраничные формы.
- Не используйте бумагу с водяными знаками при печати сплошных узоров заливки.

## Материалы, которые могут привести к повреждению принтера

В редких случаях материалы могут повредить принтер. Не следует использовать следующие материалы для печати, чтобы предотвратить возможные повреждения:

- Не используйте материалы со скрепками.
- Не используйте прозрачные пленки, предназначенные для струйных принтеров или других низкотемпературных принтеров. Используйте только прозрачные пленки, которые предназначены для использования с принтерами HP LaserJet.
- Не используйте фотобумагу, предназначенную для струйных принтеров.
- Не используйте бумагу с тиснением или покрытием, не предназначенную для температур, используемых в нагревательном элементе принтера. Выбирайте материалы для печати, которые способны выдержать температуру 200° C (392° F) в течение 0,1 секунды. Компания HP производит ряд материалов для печати, которые предназначены для принтеров серий HP LaserJet 1150 и 1300.
- Не используйте фирменные бланки, напечатанные красителями, неустойчивыми к высоким температурам, или с термографической печатью. В отпечатанных формах или фирменных бланках должны использоваться чернила, выдерживающие температуру 200° C (392° F) в течение 0,1 секунды.
- Не используйте материалы для печати, которые выделяют опасные газы, плавятся, деформируются или обесцвечиваются при температуре 200° C (392° F) в течение 0,1 секунды.

Чтобы заказать расходные материалы для принтера HP LaserJet, перейдите на страницу <http://www.hp.com/go/ljsupplies> для пользователей в США или <http://www.hp.com/ghp/buyonline.html> для всех других стран.

## Оптимизация качества печати при работе с разными материалами для печати

Выбор параметра типа материала для печати определяет температуру нагревательного элемента принтера. Правильный выбор режима печати для конкретного типа бумаги или иного материала для печати позволяет добиться максимального качества печати.

Доступ к функции оптимизации можно получить на вкладке **Бумага** в драйвере принтера или в HP toolbox.

При печати на листах нестандартного формата скорость печати автоматически снижается.

# Загрузка материала для печати в подающие лотки

## Основной подающий лоток

В основной подающий лоток можно загружать до 250 листов бумаги плотностью 20 фунтов или меньшее число листов из более плотного материала (толщина стопки не более 25 мм). Листы следует укладывать верхним краем вперед и лицевой стороной для печати вверх. Во избежание заторов и перекосов бумаги необходимо правильно отрегулировать положение боковых и задних направляющих.

## Лоток первоочередной подачи

В лоток первоочередной подачи можно загружать до 10 листов бумаги плотностью 20 фунтов, а также одиночные конверты, листы диапозитивной пленки или открытки. Листы и конверты следует укладывать верхним краем вперед и лицевой стороной для печати вверх. Во избежание заторов и перекосов бумаги необходимо правильно отрегулировать положение боковых направляющих.

### ОСТОРОЖНО!

Попытки печатать на листах со складками, сгибами или иными дефектами могут привести к заторам в принтере. См. дополнительные сведения в разделе [Характеристики материалов для печати](#).

### Примечание

При загрузке лотка следует удалить из него весь предыдущий материал для печати и выровнять стопку нового материала. Соблюдение этого правила предупреждает протяжку через принтер нескольких листов одновременно и снижает вероятность образования заторов в принтере.

## Специальные типы материалов для печати

- **Диапозитивные пленки и наклейки.** Листы диапозитивной пленки и наклейки следует укладывать в лоток верхним краем вперед и лицевой стороной для печати вверх. См. дополнительные сведения в разделе [Печать на прозрачных пленках и наклейках](#).
- **Конверты:** Конверты следует укладывать в лоток узким краем со стороны марки вперед и лицевой стороной для печати вверх. См. дополнительные сведения в разделе [Печать на конвертах](#).
- **Фирменные и иные готовые бланки.** Бланки следует загружать верхним краем вперед и стороной для печати вверх. См. дополнительные сведения в разделе [Печать на фирменных бланках или отпечатанных формах](#).
- **Открытки и листы нестандартного размера.** Открытки и листы нестандартного размера следует укладывать узким краем вперед и стороной для печати вверх. См. дополнительные сведения в разделе [Печать на материале нестандартного размера и карточках](#).

## Печать на прозрачных пленках и наклейках

Для печати следует использовать только прозрачные пленки и наклейки, предназначенные для лазерных принтеров, например, пленки фирмы HP и наклейки HP LaserJet. См. дополнительные сведения в разделе [Характеристики материалов для печати](#).

### ОСТОРОЖНО!

Убедитесь, что в окне параметров принтера выбран соответствующий тип материала для печати, как указано выше. Принтер настраивает температуру термозлемента в соответствии с выбранным параметром материала для печати. При печати на специальном материале, например, на прозрачных пленках или наклейках, эта настройка позволяет предотвратить повреждение материала при прохождении его через принтер.

### ОСТОРОЖНО!

Перед загрузкой следует убедиться в отсутствии на листах складок, загибов, надорванных краев или недостающих наклеек.

### Печать на прозрачных пленках или наклейках

- 1 Откройте крышку для протяжки бумаги напрямую.
- 2 Загрузите одну страницу в лоток первоочередной подачи или несколько страниц в основной подающий лоток. Листы следует подавать в принтер верхним краем вперед и стороной для печати (с более шероховатой поверхностью) вверх.
- 3 Отрегулируйте положение направляющих.
- 4 Откройте окно параметров принтера (или настройки печати в Windows 2000 и XP). См. указания в разделе [Свойства принтера \(драйвер\)](#).
- 5 На вкладке **Бумага/качество** или **Бумага** (вкладка **Paper Type/Quality** для некоторых драйверов для Mac) выберите соответствующий тип материала для печати.

### Примечание

Не все функции принтера доступны для всех драйверов или операционных систем. Информацию о наличии функций для конкретного драйвера можно найти в экранной справке по свойствам принтера (драйвера).

- 6 Распечатайте документ. Чтобы выходящие из принтера листы не слипались, их следует удалять из принтера по мере печати и укладывать на плоскую поверхность.

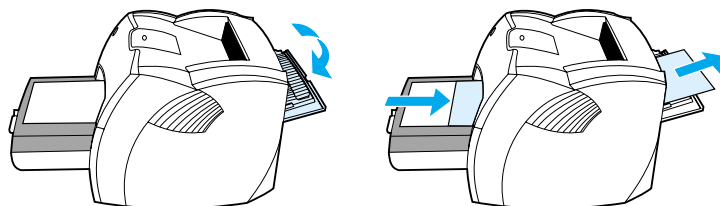

### Подача конвертов по одному

Для печати следует использовать только конверты, предназначенные для лазерных принтеров. См. дополнительные сведения в разделе [Характеристики материалов для печати](#).

#### Примечание

При печати на отдельных конвертах их следует загружать в лоток первоочередной подачи. Если в принтер подается стопка конвертов, их следует загружать в основной подающий лоток.

- 1 Во избежание деформации (скручивания) конвертов при печати на конвертах следует открыть крышку для протяжки бумаги напрямую.

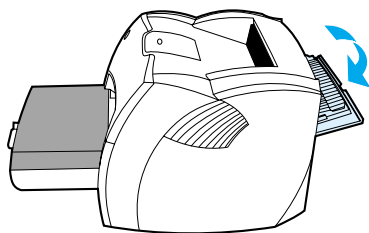

- 2 Перед загрузкой конвертов в принтер следует установить боковые направляющие на ширину, несколько большую, чем ширина конверта.

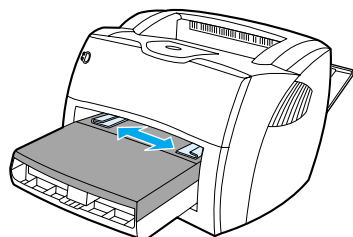

- 3 Поместите конверт распечатываемой стороной вверх, верхним краем вплотную к левой направляющей.

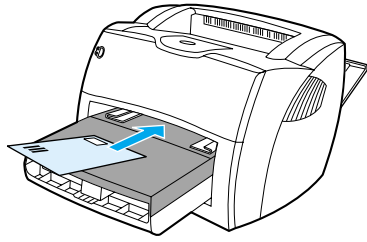

---

**Примечание**

---

Если клапан расположен на короткой стороне, конверт следует подавать в принтер стороной с клапаном вперед.

- 4 Отрегулируйте положение направляющих по ширине и длине конверта.

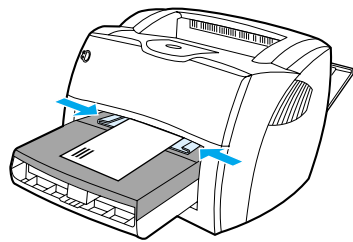

- 5 Откройте окно параметров принтера (или настройки печати в Windows 2000 и XP). См. указания в разделе [Свойства принтера \(драйвер\)](#).
- 6 На вкладке **Бумага/качество** или **Бумага** (вкладка **Paper Type/Quality** для некоторых драйверов для Mac) выберите **Конверт** в качестве типа материала для печати.

---

**Примечание**

---

Не все функции принтера доступны для всех драйверов или операционных систем. Информацию о наличии функций для конкретного драйвера можно найти в экранной справке по свойствам принтера (драйвера).

## Подача в принтер нескольких конвертов

Для печати следует использовать только конверты, предназначенные для лазерных принтеров. См. дополнительные сведения в разделе [Характеристики материалов для печати](#).

### Примечание

При печати на отдельных конвертах их следует загружать в лоток первоочередной подачи. Если в принтер подается стопка конвертов, их следует загружать в основной подающий лоток.

- 1 Во избежание деформации (скручивания) конвертов при печати на конвертах следует открыть крышку для протяжки бумаги напрямую.

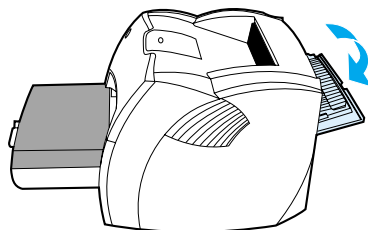

- 2 Перед загрузкой конвертов в принтер следует установить боковые направляющие на ширину, несколько большую, чем ширина конверта.

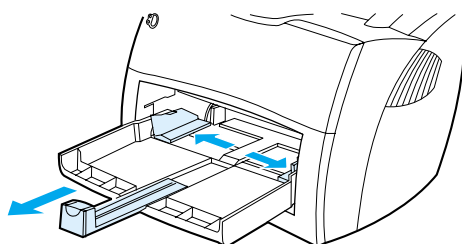

- 3 Поместите конверты распечатываемой стороной вверх, верхним краем вплотную к левой направляющей. В стопке должно быть не более 30 конвертов.

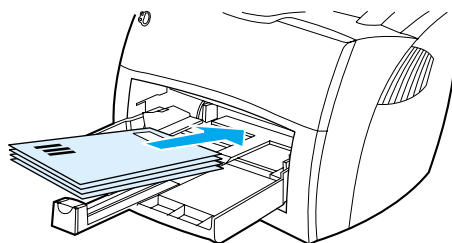

### Примечание

Если клапан расположен на короткой стороне, конверты следует подавать в принтер стороной с клапаном вперед.

- 4 Отрегулируйте положение направляющих по ширине и длине конвертов.

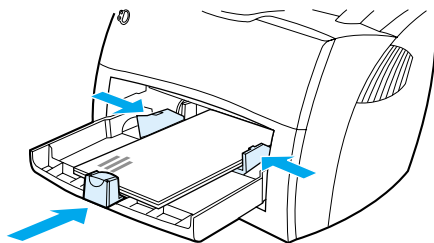

- 5 Откройте окно параметров принтера (или настройки печати в Windows 2000 и XP). См. указания в разделе [Свойства принтера \(драйвер\)](#).
- 6 На вкладке **Бумага/качество** или **Бумага** (вкладка **Paper Type/Quality** для некоторых драйверов для Mac) выберите **Конверт** в качестве типа материала для печати.

---

#### Примечание

---

Не все функции принтера доступны для всех драйверов или операционных систем. Информацию о наличии функций для конкретного драйвера можно найти в экранной справке по свойствам принтера (драйвера).

- 7 Установите на место лоток первоочередной подачи.

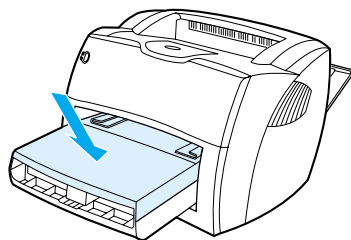

## Печать на фирменных бланках или отпечатанных формах

### Для печати на фирменном бланке или отпечатанной форме

- 1 Загрузите бумагу в принтер верхним краем вперед и лицевой стороной для печати вверх. Установите направляющие по ширине бумаги.
- 2 Распечатайте документ.

#### Примечание

Чтобы распечатать титульный лист многостраничного документа на фирменном бланке, следует загрузить в лоток первоочередной подачи фирменный бланк, а в основной подающий лоток обычную бумагу. Принтер автоматически начинает подачу бумаги с лотка первоочередной подачи.

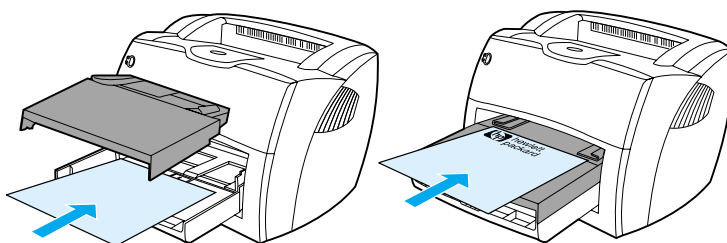

## Печать на материале нестандартного размера и карточках

Принтеры серии HP LaserJet 1150 и 1300 позволяют печатать на материале нестандартного размера или карточках размером от 76 на 127 мм (3 на 5 дюймов) до 216 на 356 мм (8,5 на 14 дюймов). В зависимости от характеристик бумаги в лоток первоочередной подачи можно загружать до 10 листов. Для загрузки в принтер целой стопки листов следует использовать основной подающий лоток.

### ОСТОРОЖНО!

При загрузке в принтер следует следить за тем, чтобы листы не слипались между собой.

### Печать на листах нестандартного размера или карточках

- 1 Откройте крышку для протяжки бумаги напрямую.
- 2 Загрузите листы в принтер коротким краем вперед и лицевой стороной для печати вверх. Отрегулируйте направляющие по ширине и длине материала для печати.
- 3 В окне параметров принтера выберите соответствующий размер листа. (Параметры программного обеспечения могут заменять свойства принтера.
- 4 Откройте окно параметров принтера (или настройки печати в Windows 2000 и XP). См. указания в разделе [Свойства принтера \(драйвер\)](#).
- 5 На вкладке **Бумага/качество** или **Бумага** (вкладка **Paper Type/Quality** для некоторых драйверов для Mac) выберите параметр нестандартного размера. Укажите размеры материала.

### Примечание

Не все функции принтера доступны для всех драйверов или операционных систем. Информацию о наличии функций для конкретного драйвера можно найти в экранной справке по свойствам принтера (драйвера).

- 6 Распечатайте документ.

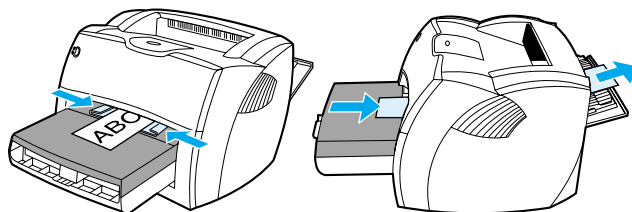

# 3 Операции печати

В этой главе приводится информация по следующим темам:

- [Подача вручную](#)
- [Печать водяных знаков](#)
- [Печать нескольких страниц на одном листе \(печать n страниц на листе\)](#)
- [Двусторонняя печать \(с подачей вручную\)](#)
- [Печать буклетов](#)
- [Отмена задания печати](#)
- [Знакомство с параметрами качества печати](#)
- [Режим EcoMode \(экономия тонера\)](#)

## Подача вручную

Подачу вручную можно использовать при печати задания на нескольких видах бумаги или иных материалов (например, если поочередно печатаются адреса на конвертах и письма для отправки в них). В этом случае конверты загружаются в лоток первоочередной подачи, а фирменные бланки - в основной лоток. Кроме того, режим печати с подачей вручную можно использовать для печати конфиденциальных или личных документов на сетевом принтере.

Перед началом печати с подачей вручную следует открыть окно драйвера принтера или окно для управления принтером из прикладной программы и выбрать в списке **Источник бумаги** режим **Вручную**. См. указания в разделе [Свойства принтера \(драйвер\)](#). После выбора режима подачи вручную перед распечаткой каждого листа необходимо нажимать кнопку **Продолжить** (с мигающей подсветкой) на панели принтера.

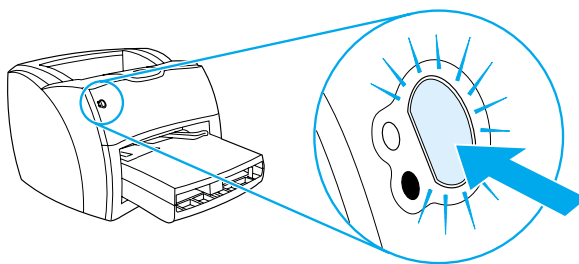

## Печать водяных знаков

Параметр печати водяных знаков можно использовать для печати фонового текста, расположенного "под" текстом существующего документа. Например, этот режим позволяет сделать в документе пометки *Проект* или *Конфиденциально*, которые распечатываются крупными буквами светло-серого цвета по диагонали первой или всех последующих страниц документа.

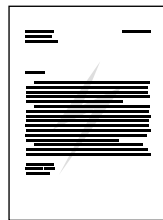

### Включение режима печати водяных знаков

- 1 В приложении откройте окно параметров принтера (или настройки печати в Windows 2000 и XP). См. указания в разделе [Свойства принтера \(драйвер\)](#).
- 2 На вкладке **Эффекты** (вкладка **Watermark/Overlay** для некоторых драйверов для Mac) выберите параметр печати необходимого водяного знака.

---

#### Примечание

Не все функции принтера доступны для всех драйверов или операционных систем. Информацию о наличии функций для конкретного драйвера можно найти в экранной справке по свойствам принтера (драйвера).

## Печать нескольких страниц на одном листе (печать n страниц на листе)

В этом режиме пользователь может выбрать число страниц для печати на одном листе бумаги. При печати нескольких страниц на одном листе страницы печатаются в уменьшенном масштабе с соблюдением обычной последовательности их распечатки.

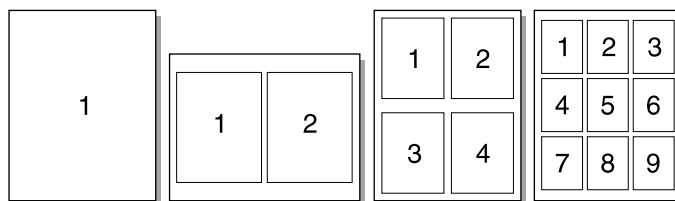

### Выбор режима печати нескольких страниц на одном листе

- 1 В приложении откройте окно параметров принтера (или настройки печати в Windows 2000 и XP). См. указания в разделе [Свойства принтера \(драйвер\)](#).
- 2 На вкладке **Оконч. обработка** (вкладка **Layout** для некоторых драйверов для Mac) выберите необходимое количество страниц на листе.

#### Примечание

Не все функции принтера доступны для всех драйверов или операционных систем. Информацию о наличии функций для конкретного драйвера можно найти в экранной справке по свойствам принтера (драйвера).

- 3 В этом диалоговом окне также можно установить флажок для печати границ страницы и указать порядок расположения страниц на листе.

## Двусторонняя печать (с подачей вручную)

При печати на обеих сторонах листа (двусторонняя печать с подачей вручную) листы загружаются в принтер дважды. Печать может выполняться с выдачей листов в приемный лоток или в режиме протяжки бумаги напрямую. Фирма Hewlett-Packard рекомендует использовать выдачу в лоток при печати на материалах относительно низкой плотности, а протяжку напрямую - для печати на плотных материалах или на листах, подверженных деформации (скручиванию).

### Примечание

Двусторонняя печать с подачей вручную может привести к загрязнению механизма принтера и снижению качества печати. При загрязнении принтера см. инструкции в разделе [Чистка принтера](#).

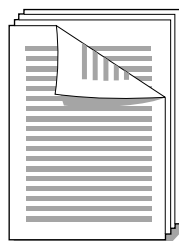

### Двусторонняя печать с подачей вручную и выдачей листов в верхний приемный лоток

- 1 Убедитесь, что крышка для печати с протяжкой бумаги напрямую закрыта.

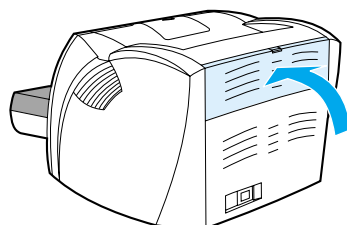

- 2 Откройте окно параметров принтера (или настройки печати в Windows 2000 и XP). См. указания в разделе [Свойства принтера \(драйвер\)](#).
- 3 На вкладке **Параметры устройства** выберите параметр, обеспечивающий двустороннюю печать с ручной подачей бумаги.
- 4 На вкладке **Оконч. обработка** (вкладка **Paper Type/Quality** для некоторых драйверов для Mac) выберите параметр **Двухсторонняя печать**. Убедитесь, что параметр **Прямое прохождение бумаги** *отключен*.
- 5 Распечатайте документ.

### Примечание

Не все функции принтера доступны для всех драйверов или операционных систем. Информацию о наличии функций для конкретного драйвера можно найти в экранной справке по свойствам принтера (драйвера).

- 6 После завершения печати первой стороны удалите оставшуюся бумагу из подающего лотка и отложите ее для последующего использования после окончания двусторонней печати.

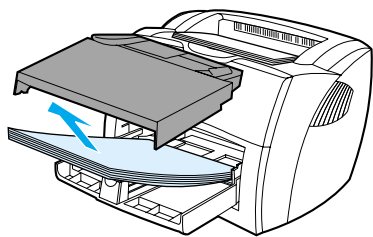

- 7 Соберите распечатанные листы и выровняйте стопку.

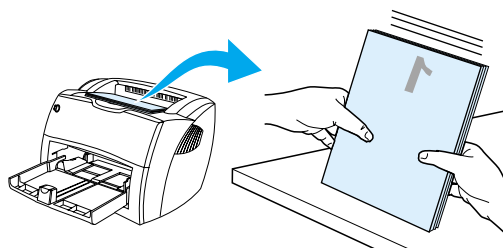

- 8 Снова загрузите стопку листов в подающий лоток. Первая сторона должна быть обращена вниз, а нижний край бумаги должен подаваться первым в принтер. Установите на место лоток первоочередной подачи.

Нажмите кнопку **OK** (на экране) и дождитесь окончания печати на второй стороне.

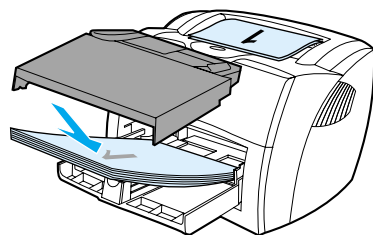

## Двусторонняя печать с подачей вручную на плотных листах или карточках

Для плотного материала для печати, например, картона, используйте путь протяжки бумаги напрямую.

- 1 Загрузите листы в принтер и откройте крышку для протяжки бумаги напрямую.

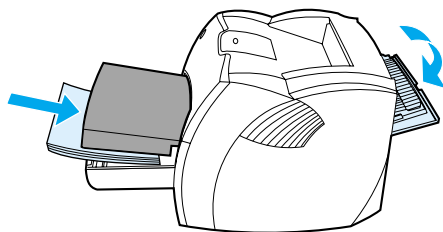

- 2 Откройте окно параметров принтера (или настройки печати в Windows 2000 и XP). См. указания в разделе [Свойства принтера \(драйвер\)](#).
- 3 На вкладке **Параметры устройства** выберите параметр, обеспечивающий двустороннюю печать с ручной подачей бумаги.
- 4 На вкладке **Оконч. обработка** (вкладка **Paper Type/Quality** для некоторых драйверов для Mac) выберите параметр **Двухсторонняя печать**. Убедитесь, что выбран параметр **Прямое прохождение бумаги**.
- 5 Распечатайте документ.

### Примечание

Не все функции принтера доступны для всех драйверов или операционных систем. Информацию о наличии функций для конкретного драйвера можно найти в экранной справке по свойствам принтера (драйвера).

- 6 После завершения печати первой стороны удалите оставшуюся бумагу из подающего лотка и отложите ее для последующего использования после окончания двусторонней печати.

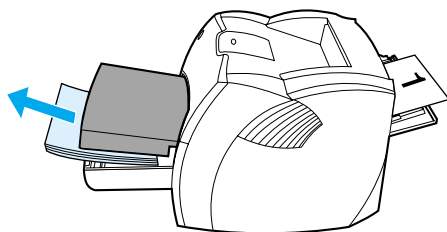

- 7 Соберите распечатанные листы, переверните их стороной с текстом вниз и выровняйте стопку перед укладкой в подающий лоток. Первая сторона должна быть обращена вниз, а нижний край бумаги должен подаваться первым в принтер.

Нажмите кнопку **ОК** (на экране) и дождитесь окончания печати на второй стороне.

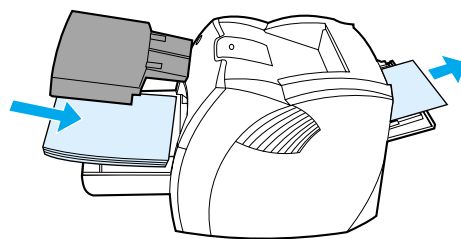
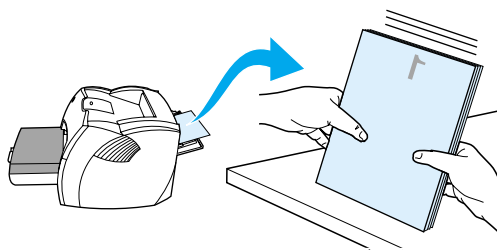

## Печать буклетов

Буклеты можно печатать на бумаге формата letter, legal, executive или A4.

- 1 Загрузите бумагу, убедитесь, что крышка для печати с протяжкой бумаги напрямую закрыта.

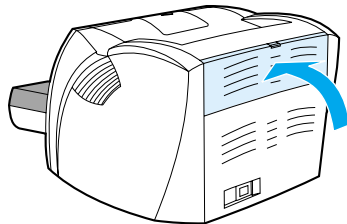

- 2 Откройте окно параметров принтера (или настройки печати в Windows 2000 и XP). См. указания в разделе [Свойства принтера \(драйвер\)](#).
- 3 На вкладке **Параметры устройства** выберите параметр, обеспечивающий двустороннюю печать с ручной подачей бумаги.
- 4 На вкладке **Оконч. обработка** (вкладка **Paper Type/Quality** для некоторых драйверов для Mac) выберите параметр **Двухсторонняя печать**. Убедитесь, что параметр **Прямое прохождение бумаги** *отключен*.
- 5 Установите количество страниц на листе равное двум. Выберите необходимый параметр переплета и нажмите кнопку **ОК**. Распечатайте документ.

### Примечание

Не все функции принтера доступны для всех драйверов или операционных систем. Информацию о наличии функций для конкретного драйвера можно найти в экранной справке по свойствам принтера (драйвера).

- 6 После завершения печати первой стороны удалите остатки бумаги из подающего лотка и отложите ее для последующего использования после окончания печати задания буклета.

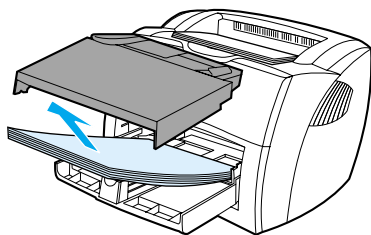

- 7 Соберите распечатанные листы, переверните их стороной с текстом вниз и выровняйте стопку бумаги.

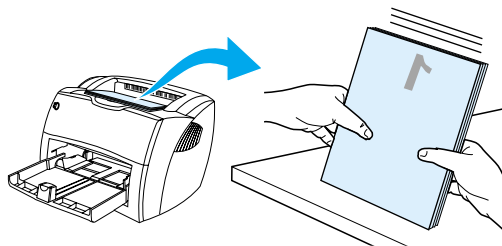

- 8 Снова загрузите распечатанные страницы в подающий лоток первой стороной назад. Первая сторона должна быть обращена вниз, а нижний край бумаги должен подаваться первым в принтер.

Нажмите кнопку **OK** (на экране) и дождитесь окончания печати на второй стороне.

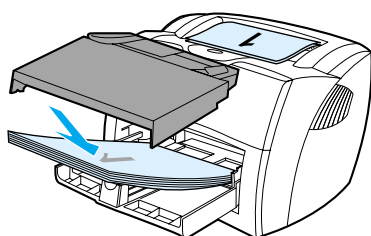

- 9 Сложите и сшейте буклет.

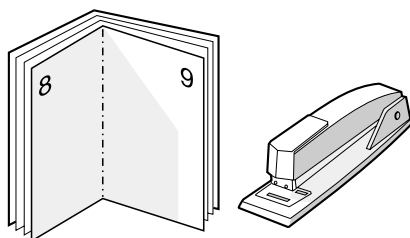

## Отмена задания печати

Задание печати можно отменить из прикладной программы или через драйвер принтера.

Чтобы прекратить печать немедленно, следует удалить бумагу из подающего лотка принтера. После этого задание печати можно отменить одним из описанных ниже способов.

- **Панель управления принтера:** Чтобы отменить задание печати, следует нажать и отпустить кнопку **Продолжить** на панели управления принтера.
- **Программное приложение:** Как правило, при выводе документа на печать на экране ненадолго появляется диалоговое окно, позволяющее отменить печать документа.
- **Монитор очередей печати Windows:** Если задание находится в очереди печати (памяти компьютера) или в спулере, его можно удалить с помощью команд в окне спулера. В среде Windows 98, Me, 2000 и XP для этого следует открыть окно **Принтер**, нажав **Пуск, Настройка** и затем **Принтеры**. Дважды нажмите на значок принтера **HP LaserJet 1150** или **HP LaserJet 1300**, чтобы открыть окно, выберите задание печати и нажмите кнопку **Удалить**.
- **Очередь печати на рабочем столе (Mac OS):** Откройте очередь принтера, дважды нажав на его значке в меню **Finder**. Затем выделите задание печати и выберите **Trash**.

Если компьютер не прекратил передачу задания печати на принтер, индикатор режима работы на панели управления принтера продолжает мигать. В этом случае следует удалить задание из очереди печати или дождаться окончания передачи данных на принтер. После этого принтер возвращается в режим готовности.

## Знакомство с параметрами качества печати

Настройка качества печати позволяет регулировать интенсивность и яркость печати, а также определять параметры печати графических изображений. Кроме того, параметры качества печати позволяют оптимизировать качество печати с учетом особенностей конкретных материалов для печати. См. дополнительные сведения в разделе [Оптимизация качества печати при работе с разными материалами для печати](#).

Можно изменить параметры свойств принтера в соответствии с различными типами заданий на печать. Имеются следующие параметры качества:

- **600 т/д:** Этот параметр используется по умолчанию.
  - **FastRes 1200:** Этот параметр обеспечивает лучшее качество печати заданий, но при пониженной скорости.
  - **ProRes 1200:** Этот параметр доступен для принтера серии HP LaserJet 1300. Он обеспечивает максимальное качество печати.
  - **EconoMode (экономия тонера в картриджах):** Печать текста с пониженным расходом тонера. Этот режим полезно применять при печати черновых документов. Этот параметр включается независимо от других параметров качества печати.
- 1 Откройте окно параметров принтера (или настройки печати в Windows 2000 и XP). См. указания в разделе [Свойства принтера \(драйвер\)](#).
  - 2 На вкладке **Бумага/качество** или **Оконч. обработка** (вкладка **Paper Type/Quality** для некоторых драйверов для Mac) выберите необходимый параметр качества печати.

---

### Примечание

Не все функции принтера доступны для всех драйверов или операционных систем. Информацию о наличии функций для конкретного драйвера можно найти в экранной справке по свойствам принтера (драйвера).

---

### Примечание

Чтобы изменить настройку качества печати для всех последующих заданий, следует нажать кнопку **Пуск** на панели задач Windows. Чтобы изменить параметры качества печати только для печати из открытого приложения, следует открыть в нем меню **Настройка принтера**. См. дополнительные сведения в разделе [Свойства принтера \(драйвер\)](#).

## Режим **EconoMode** (экономия тонера)

Печать в режиме **EconoMode** является эффективным способом увеличения срока службы картриджа. Режим **EconoMode** значительно сокращает расход тонера по сравнению с обычным режимом печати. Изображение получается заметно светлее, но его качество вполне приемлемо для печати черновых документов и корректур.

- 1 Чтобы включить режим **EconoMode**, откройте окно параметров принтера (или настройки печати в Windows 2000 и XP). См. указания в разделе [Свойства принтера \(драйвер\)](#).
- 2 На вкладке **Бумага/качество** или **Оконч. обработка** (вкладка **Paper Type/Quality** для некоторых драйверов для Mac) установите флажок **EconoMode**.

---

### Примечание

Не все функции принтера доступны для всех драйверов или операционных систем. Информацию о наличии функций для конкретного драйвера можно найти в экранной справке по свойствам принтера (драйвера).

---

### Примечание

Инструкции по включению режима **EconoMode** для всех заданий печати см. в разделе [Свойства принтера \(драйвер\)](#).

# 4 Обслуживание

В этой главе приводится информация по следующим темам:

- [Использование картриджей HP](#)
- [Хранение картриджей](#)
- [Средний срок службы картриджа](#)
- [Экономия тонера](#)
- [Перераспределение тонера](#)
- [Замена картриджа](#)
- [Чистка принтера](#)

### Политика фирмы HP в отношении картриджей других производителей

Фирма Hewlett-Packard не рекомендует использовать новые, перезаряженные или восстановленные картриджи производства других фирм. Поскольку подобные картриджи изготавливаются без участия фирмы Hewlett-Packard, она не располагает возможностью контролировать их конструкцию или качество изготовления. Требуемое техническое обслуживание и ремонт в результате использования картриджей других производителей не предусмотрены в гарантии на принтер.

---

#### Примечание

---

Гарантия не распространяется на дефекты, вызванные использованием программного обеспечения, интерфейсов или комплектующих, поставляемых без ведома фирмы Hewlett-Packard.

## Хранение картриджей

Картридж следует извлекать из упаковки только непосредственно перед установкой в принтер. Срок хранения картриджа в закрытой упаковке составляет приблизительно 2,5 года. Срок хранения картриджа в открытой упаковке составляет приблизительно 6 месяцев.

### ОСТОРОЖНО!

Во избежание повреждения картриджа старайтесь поменьше держать его на свету.

## Средний срок службы картриджа

Средний срок службы картриджа зависит от расхода тонера при печати. При печати текста, заполняющего страницу на 5%, картриджа хватает в среднем на:

- принтер HP LaserJet 1150: 2500 страниц
- принтер HP LaserJet 1300: 2500 страниц (имеется также картридж, предоставляемый для замены, которого хватает на 4000 страниц)

При расчете среднего срока службы предполагается, что регулятор интенсивности печати установлен на 3, а режим EcoMode отключен. (Это параметры по умолчанию.)

## Экономия тонера

При печати в режиме EconoMode принтер расходует меньше тонера на каждую страницу. Использование этого режима позволяет увеличить срок службы картриджа и снизить стоимость печати каждой страницы. Однако при этом снижается качество печати. См. дополнительные сведения в разделе [Режим EconoMode \(экономия тонера\)](#).

## Перераспределение тонера

Когда тонер в картридже подходит к концу, на распечатываемых страницах начинают появляться участки с блеклым или слишком светлым изображением. В некоторых случаях перераспределение тонера в картридже может временно улучшить качество печати, позволив, например, завершить печать документа без замены картриджа.

### Примечание

Чтобы открыть крышку, под которой находится картридж, требуется приложить некоторое усилие. При открытии крышки доступа к картриджу картридж слегка поднимается, чтобы его можно было вынуть.

- 1 Откройте крышку доступа к картриджу и извлеките картридж из принтера.

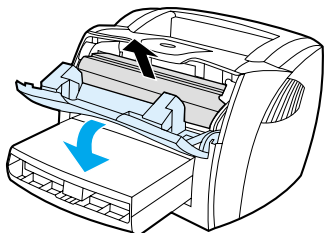

### ОСТОРОЖНО!

Во избежание повреждения картриджа не оставляйте его на свету. Вынутый из принтера картридж рекомендуется прикрыть листом бумаги.

- 2 Чтобы перераспределить остатки тонера, следует несколько раз осторожно встряхнуть картридж из стороны в сторону.

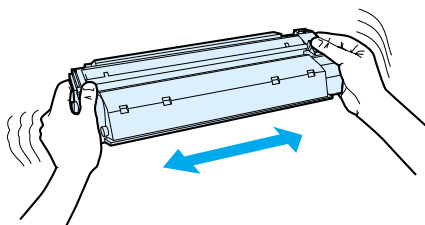

### ОСТОРОЖНО!

Попавший на одежду тонер следует стряхнуть куском сухой ткани, а затем промыть загрязненный участок холодной водой. *Горячая вода ведет к закреплению пятен тонера на ткани.*

- 3 Вставьте картридж в принтер и закройте крышку доступа к картриджу.

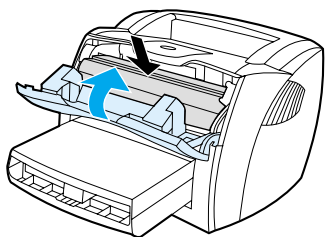

Если на распечатках по-прежнему появляются блеклые участки, следует установить новый картридж. См. указания в разделе [Замена картриджа](#).

# Замена картриджа

## Примечание

Чтобы открыть крышку, под которой находится картридж, требуется приложить некоторое усилие. При открытии крышки доступа к картриджу картридж слегка поднимается, чтобы его можно было вынуть.

- 1 Откройте крышку доступа к картриджу и извлеките старый картридж. Обратите внимание на информацию по утилизации картриджа на вкладыше в упаковке картриджа.

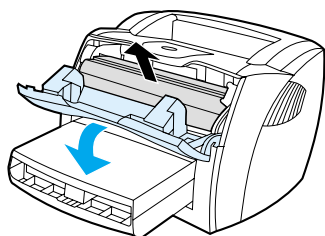

## ОСТОРОЖНО!

Во избежание повреждения картриджа не оставляйте его на свету. Вынутый из принтера картридж рекомендуется прикрыть листом бумаги.

- 2 Извлеките новый картридж из упаковки и несколько раз осторожно встряхните из стороны в сторону, чтобы добиться равномерного распределения тонера внутри картриджа.

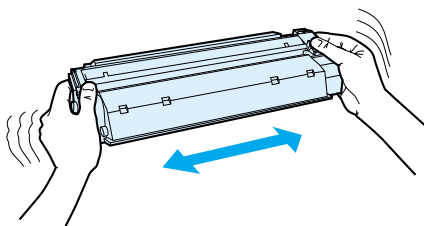

- 3 Отогните и освободите язычок на правой стороне картриджа.

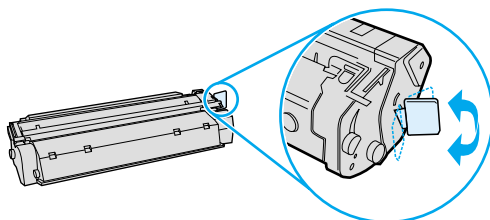

- 4 Потянув за язычок, полностью удалите предохранительную ленту из картриджа. Уложите ленту в коробку из-под картриджа для последующего возврата на утилизацию.

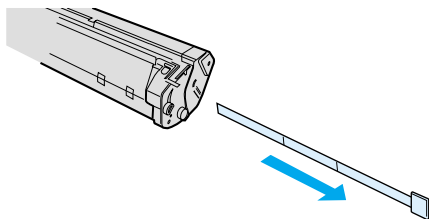

- 5 Установите картридж в принтер и проверьте правильность его установки. Закройте крышку доступа к картриджу.

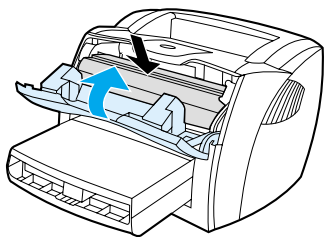

**ОСТОРОЖНО!**

Попавший на одежду тонер следует стряхнуть куском сухой ткани, а затем промыть загрязненный участок холодной водой. *Горячая вода ведет к закреплению пятен тонера на ткани.*

## Чистка принтера

Протрите внутреннюю часть принтера чистой тканью, при необходимости смоченной водой.

### **ОСТОРОЖНО!**

Не используйте аммиак-содержащие чистящие средства для чистки принтера и пространства вокруг него.

В процессе эксплуатации принтера внутри него могут скапливаться частицы бумаги, тонера и пыли. Со временем эти скопления могут стать причиной ухудшения качества, например, начнут появляться грязные пятна и полосы. Чистка в области картриджа и пути прохождения носителя принтера позволяет предупредить появление подобных дефектов.

### **Чистка в области картриджа**

Область картриджа не требует частой чистки. Тем не менее, регулярная ее очистка может привести к повышению качества печати.

### **ВНИМАНИЕ!**

Перед чисткой принтер следует выключить, отключить от электросети и дать ему остыть.

- 1 Откройте крышку доступа к картриджу и извлеките картридж.

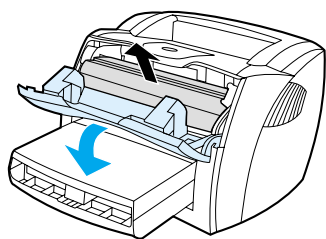

### **ОСТОРОЖНО!**

Во избежание повреждения картриджа не оставляйте его на свету. При необходимости картридж можно накрыть светонепроницаемым материалом. Кроме того, не касайтесь черного пористого ролика передачи внутри принтера. Прикосновение к ролику может вывести принтер из строя.

- 2 С помощью сухой ткани без ворса протрите путь прохождения носителя и отсек картриджа.

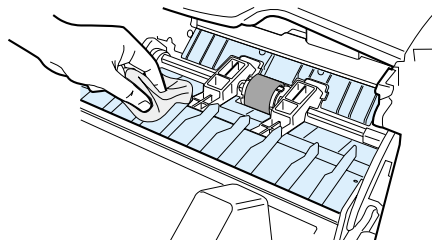

- 3 Вставьте на место картридж и закройте крышку доступа к картриджу.

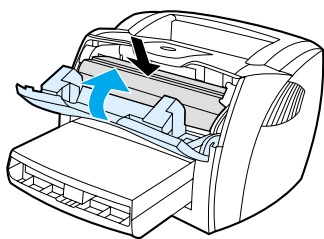

- 4 Подключите к принтеру шнур питания.

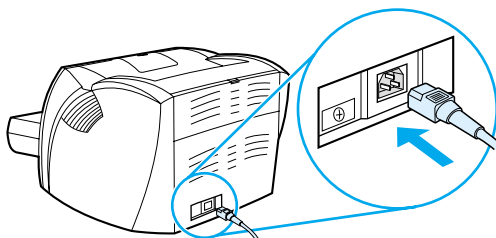

## Чистка пути прохождения носителя принтера

Путь прохождения носителя рекомендуется очищать в случае появления на распечатанном материале следов или точек тонера. Для очистки пути прохождения носителя от пыли и тонера используется прозрачная пленка. Использовать для этой цели бумагу для документов или грубую бумагу запрещается.

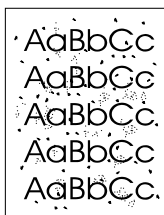

### Примечание

Для получения наилучших результатов следует использовать лист прозрачной пленки. При отсутствии прозрачной пленки следует использовать материал, предназначенный для копировальных аппаратов (плотностью от 18 до 24 фунтов или от 70 до 90 г/м<sup>2</sup>) с гладкой поверхностью.

- 1 Убедитесь, что принтер не занят и на его панели горит индикатор "Готов".
- 2 Загрузите материал для печати в подающий лоток.
- 3 Выполните печать на странице для чистки, используя один из следующих методов:
  - Откройте программу HP toolbox. См. указания в разделе [Использование программы hp toolbox](#). Откройте вкладку **Устранение неисправностей** и выберите **Качество печати**. Выберите страницу для чистки.  
Или
  - На панели управления принтера нажмите кнопку **Продолжить** и удерживайте ее, пока не загорятся все три индикатора (около 10 секунд). Когда загорятся все три индикатора, отпустите кнопку **Продолжить**.

### Примечание

Процесс очистки занимает около 2 минут. В процессе очистки чистящая страница периодически останавливается. Не выключайте принтер до завершения процесса очистки. Для тщательной очистки принтера может потребоваться повторить этот процесс несколько раз.

# 5 Управление принтером

В этой главе приводится информация по следующим темам:

- [Страницы с информацией о принтере](#)
- [Использование программы hp toolbox](#)
- [Использование встроенного Web-сервера](#)
- [Беспроводная печать](#)

## Страницы с информацией о принтере

Специальные страницы находятся в памяти принтера. С помощью информации на этих страницах Вы можете диагностировать и устранять проблемы принтера.

### Демонстрационная страница

Чтобы распечатать демонстрационную страницу, нажмите кнопку **Продолжить**, когда принтер находится в состоянии готовности (горит индикатор "Готов") и не печатает.

### Страница конфигурации

На странице конфигурации отображаются текущие параметры и свойства принтера. На ней также приводится отчет по журналу состояния. Печать отчета о конфигурации можно выполнить с принтера, встроенного web-сервера или из HP toolbox.

Чтобы распечатать страницу конфигурации с принтера, нажмите на 5 секунд кнопку **Продолжить**, когда принтер находится в состоянии готовности. Когда загорится индикатор "Продолжить", отпустите кнопку Продолжить.

---

#### Примечание

---

Информацию, содержащуюся в журнале событий и на странице конфигурации, можно получить с помощью HP toolbox, не распечатывая эти страницы. См. дополнительные сведения в разделе [Использование программы hp toolbox](#).

# Использование программы hp toolbox

HP toolbox - это Web-приложение, которое можно использовать для следующих задач:

- Проверка состояния принтера.
- Настройка параметров принтера.
- Просмотр информации по устранению неполадок.
- Просмотр электронной документации.

Просмотр программы HP toolbox возможен, когда принтер подключен непосредственно к компьютеру или к сети. Для использования программы HP toolbox необходимо выполнить полную установку программного обеспечения.

---

## Примечание

---

Для открытия и использования HP toolbox доступ к сети Internet не является обязательным. Однако при нажатии ссылки в области **Другие ссылки** доступ к сети Internet требуется для перехода на web-узел по этой ссылке. См. дополнительные сведения в разделе [Другие ссылки](#).

## Поддерживаемые операционные системы

Программа HP toolbox поддерживается в следующих операционных системах:

- Windows 98, 2000, Me и XP
- Mac OS X версий 10.1 и 10.2

## Поддерживаемые браузеры

Для использования программы HP toolbox необходим один из следующих браузеров:

- Microsoft Internet Explorer 5 или последующих версий
- Netscape Navigator 6 или последующих версий.

Из браузера можно распечатать все страницы.

## Для просмотра программы hp toolbox

- 1 В меню **Пуск** выберите **Программы, HP LaserJet 1150** или **HP LaserJet 1300**, а затем **HP toolbox**.
- 2 Программа HP toolbox в окне Web-браузера.

---

## Примечание

---

После открытия страницы с этим URL можно добавить закладку, чтобы потом можно было быстро на нее вернуться.

## Разделы программы hp toolbox

Программа HP toolbox содержит следующие разделы:

- [Вкладка Состояние](#)
- [Вкладка Устранение неисправностей](#)
- [Вкладка Предупреждения](#)
- [Вкладка Документация](#)
- [Окно Дополнительные параметры принтера](#)
- [Окно Сеть](#) (только для принтеров серии HP LaserJet 1300 и только с установленной картой LIO)

## Другие ссылки

Каждая страница в программе HP toolbox содержит ссылки на web-узел HP для регистрации продукта, его технической поддержки и заказа расходных материалов. Для использования этих ссылок требуется подключение к сети Internet. Если используется удаленное подключение с помощью модема, и при первом открытии HP toolbox соединение не было установлено, то перед посещением этих web-узлов необходимо установить соединение с сетью Internet.

## Вкладка Состояние

На вкладке Состояние имеются ссылки на следующие главные страницы:

- **Состояние устройства.** Просмотр информации о состоянии принтера. На этой странице имеется информация о состоянии принтера, например, о замятии бумаги или пустом лотке. После устранения проблемы с принтером нажмите кнопку **Обновить** для обновления состояния устройства.
- **Состояние расходных материалов.** Эта страница доступна только для принтеров серии HP LaserJet 1300. Просмотр подробных сведений о состоянии расходных материалов, например, о количестве оставшегося тонера в картридже (в процентах) и количестве страниц, отпечатанных с помощью текущего картриджа. На этой странице также имеются ссылки на страницы для заказа расходных материалов и сведения об утилизации.
- **Печать страниц информации.** Печать страницы конфигурации и других информационных страниц, имеющихся для данного принтера.

## Вкладка Устранение неисправностей

На вкладке Устранение неисправностей имеются ссылки на различные сведения, посвященные устранению неполадок принтера. Например, на этих страницах приводятся сведения об устранении замятий бумаги, решении проблем с качеством печати, индикаторах передней панели, а также решении других проблем с принтером.

## Вкладка Предупреждения

На вкладке Предупреждения можно настроить принтер для автоматической выдачи предупреждений. На вкладке Предупреждения имеются ссылки на следующие главные страницы:

- Настройка предупреждений о состоянии
- Настройка предупреждений по электронной почте
- Административные параметры

### Настройка предупреждений о состоянии

На странице Настройка предупреждений о состоянии можно включить или отключить предупреждения, указать, когда принтер должен посылать предупреждения, а также выбрать один из двух типов предупреждений:

- всплывающее сообщение
- значок в панели задач

Нажмите **Применить**, чтобы активизировать настройки.

### Настройка предупреждений по электронной почте

На этой странице можно назначать до двух адресов электронной почты для предупреждений о состоянии принтера. Выполните инструкции на экране для настройки предупреждений по электронной почте.

### Административные параметры

На этой странице можно задать частоту проверки программой HP toolbox предупреждений принтера. Имеются три следующие настройки:

- один раз в минуту (каждые 60 секунд)
- два раза в минуту (каждые 30 секунд)
- двадцать раз в минуту (каждые 3 секунды)

Если требуется снизить количество входящего/исходящего сетевого трафика, уменьшите частоту, с которой принтер проверяет предупреждения.

## Вкладка Документация

На вкладке Документация имеются ссылки на следующие источники информации:

- **Руководство пользователя.** Содержит информацию об использовании принтера, гарантию, технические характеристики сведения о технической поддержке, которые вы в настоящий момент читаете. Руководство пользователя предоставляется в форматах .html и .pdf.
- **Файл Read Me.** Содержит сведения, полученные после выхода остальной документации, например, руководства пользователя.
- **Самые последние новости.** Содержит самую последнюю информацию о принтере. Только на английском языке.

## Окно **Дополнительные параметры принтера**

При нажатии на ссылку **Дополнительные параметры принтера** откроется новое окно. В окне **Дополнительные параметры принтера** имеются две вкладки:

- вкладка **Информация**
- вкладка **Параметры**

### **Вкладка Информация**

На вкладке **Информация** имеются ссылки на следующую информацию:

- **Состояние устройства**
- **Конфигурация**
- **Состояние расходных материалов** (только для принтера серии HP LaserJet 1300)
- **Журнал событий**
- **Печать страниц информации**

### **Вкладка Параметры**

На вкладке **Параметры** имеются ссылки на несколько страниц, которые позволяют просматривать и изменять конфигурацию принтера.

---

#### **Примечание**

Настройки программы могут отменять настройки, сделанные в программе HP toolbox.

- **Информация об устройстве.** Просмотр основных сведений о принтере.
- **Обработка бумаги.** Просмотр и изменение параметров для подающего лотка принтера.
- **Печать.** Просмотр и изменение параметров задания принтера по умолчанию.
- **PCL.** Просмотр и изменение информации о шрифтах PCL.
- **PostScript.** Эта страница доступна только для принтеров серии HP LaserJet 1300. Просмотр и изменение параметров для ошибок и тайм-аута PS.
- **Качество печати.** Просмотр и изменение параметров качества печати.
- **Режимы печати.** Просмотр и изменение режимов печати для различных типов материалов для печати.
- **Установка системы.** Просмотр и изменение сведений о системе.
- **В/В.** Просмотр и изменение значения тайм-аута В/В.
- **Сброс.** Восстановление заводских установок для всех настроек принтера.

## Окно **Сеть**

---

#### **Примечание**

Этот параметр доступен только для принтеров серии HP LaserJet 1300 и только с установленной картой LIO.

При нажатии на ссылку **Сеть** на странице **Дополнительные параметры принтера** откроется новое окно. Используйте этот раздел для настройки сетевых параметров.

## Использование встроенного Web-сервера

Встроенный Web-сервер имеется в принтерах серии HP LaserJet 1300 с сетевыми разъемами LIO. Встроенный Web-сервер предоставляет те же функции, что находятся в разделе Дополнительные параметры принтера программы HP toolbox. Основные отличия между использованием встроенного Web-сервера Web и программы HP toolbox следующие:

- Не требуется устанавливать никакого программного обеспечения на принтер. Требуется только поддерживаемый Web-браузер. Для использования встроенного Web-сервера требуется Microsoft Internet Explorer 5.0 или последующих версий или Netscape Navigator 4.75 или последующих версий.
- Встроенный Web-сервер поставляется только на английском языке.
- Встроенный Web-сервер не предоставляет функций предупреждений о состоянии или электронной почты.
- Встроенный Web-сервер поддерживается в большем количестве операционных систем, чем программа HP toolbox, включая Windows 95, Windows NT, Linux и UNIX<sup>®</sup>.

Встроенный Web-сервер позволяет просматривать состояние принтера и сети, а также управлять функциями печати с компьютера, не используя панель управления принтера. Далее приведены примеры, иллюстрирующие возможности встроенного Web-сервера:

- просмотр информации о состоянии принтера
- просмотр внутренних страниц принтера
- определение оставшегося срока службы всех расходных материалов для заказа новых
- установка типа бумаги, загруженной в каждый лоток
- просмотр и изменение настроек лотка
- просмотр и изменение параметров конфигурации принтера по умолчанию
- просмотр и изменение конфигурации сети

Встроенный Web-сервер работает, когда принтер подключен к сети на основе протокола IP. Встроенный Web-сервер не поддерживает соединения принтера по протоколам IPX или AppleTalk.

---

### Примечание

---

Для открытия и использования встроенного Web-сервера доступ к сети Internet не является обязательным. Однако при нажатии ссылки в области **Другие ссылки** доступ к сети Internet требуется для перехода на web-узел по этой ссылке.

## Открытие встроенного Web-сервера

- 1 В поддерживаемом Web-браузере введите IP-адрес или имя хоста принтера. Чтобы найти IP-адрес, распечатайте страницу конфигурации с принтера, нажав на 5 секунд кнопку **Продолжить**.

---

### Примечание

---

После открытия страницы с этим URL можно добавить закладку, чтобы потом можно было быстро на нее вернуться.

- 2 Встроенный Web-сервер имеет три вкладки, содержащие параметры и информацию о принтере: **Information**, **Settings** и **Networking**. Выберите необходимую вкладку для просмотра.

## Вкладка Information

Группа страниц Information включает следующие страницы.

- **Device Status.** На этой странице отображается состояние принтера и оставшийся срок службы расходных материалов HP. На этой странице также отображаются сведения об устройстве, например, сетевое имя, сетевой адрес и сведения о модели.
- **Configuration.** На этой странице отображается информация, находящаяся на странице конфигурации принтера.
- **Supplies Status.** На этой странице отображается оставшийся срок службы расходных материалов HP и предоставляются номера для заказа. Чтобы заказать новые расходные материалы, нажмите **Order Supplies** в разделе **Other Links** с левой стороны окна. Для просмотра web-узла требуется доступ к сети Internet.
- **Event log.** На этой странице отображается список всех событий и ошибок принтера.
- **Print Info Pages.** Эта страница содержит ссылки, которые позволяют распечатывать различные информационные страницы, хранящиеся в памяти принтера.

## Вкладка Settings

Эта вкладка позволяет настраивать принтер с компьютера. Если принтер подключен к сети, прежде чем изменять параметры на этой вкладке, обязательно обратитесь к администратору принтера.

Вкладка **Settings** содержит следующие страницы.

- **Device Information.** Просмотр и изменение основных сведений о принтере.
- **Paper Handling.** Просмотр и изменение параметров для подающего лотка принтера.
- **Printing.** Просмотр и изменение параметров задания принтера по умолчанию.
- **PCL.** Просмотр и изменение информации о шрифтах PCL.
- **PostScript.** Просмотр и изменение параметров для ошибок и тайм-аута PS.
- **Print Quality.** Просмотр и изменение параметров качества печати.
- **Print Modes.** Просмотр и изменение режимов печати для различных типов материалов для печати.
- **System Setup.** Просмотр и изменение сведений о системе.
- **I/O.** Просмотр и изменение значения тайм-аута В/В.
- **Service.** Выполнение задач по обслуживанию принтера, например, восстановление заводских установок для всех параметров принтера.

## Вкладка Networking

Эта вкладка позволяет сетевому администратору управлять параметрами принтера, относящимися к сети, когда принтер подключен к сети на основе протокола IP.

### Other links

Этот раздел содержит ссылки на страницы в сети Internet. Для использования этих ссылок требуется подключение к сети Internet. Если используется удаленное подключение с помощью модема, и при первом открытии встроенного Web-сервера соединение не было установлено, то перед посещением этих web-узлов необходимо установить соединение с Internet. Для установки соединения может потребоваться закрыть встроенный Web-сервер, а затем снова его открыть.

- **Product Registration.** Служит для открытия страницы регистрации на web-узле HP.
- **Order Supplies.** Нажмите эту ссылку для подключения к web-узлу HP и заказа подлинных расходных материалов HP, например, картриджей и бумаги.
- **Product Support.** Подключение к web-узлу поддержки для принтера серии HP LaserJet 1300. Можно выполнять поиск справки по общим вопросам.

## Беспроводная печать

Беспроводная сеть является безопасной и экономически выгодной альтернативой традиционной проводной сети. Список имеющихся беспроводных серверов печати приведен в разделе [Заказ принадлежностей и расходных материалов](#).

### Стандарт IEEE 802.11b

Благодаря использованию беспроводного сервера печати HP Jetdirect 802.11b периферийные устройства HP можно размещать в любом месте офиса или дома и подключать к беспроводной сети, работающей в операционных системах Microsoft, Apple, Netware, UNIX или Linux. Эта беспроводная технология обеспечивает высококачественную печать без физических ограничений на длину кабеля. Периферийные устройства можно удобно разместить в любом месте дома или офиса, а также легко перемещать, не меняя сетевые кабели.

Установка выполняется просто с помощью мастера HP по установке сетевого принтера.

Имеются серверы печати HP Jetdirect 802.11b для подключения к порту USB и параллельному порту.

### Bluetooth

Беспроводная технология Bluetooth™ является технологией маломощной радиосвязи на коротком расстоянии, которую можно использовать для беспроводного подключения компьютеров, принтеров, личных цифровых записных книжек, сотовых телефонов и других устройств.

В отличие от технологии инфракрасной связи, использование радиосигналов в технологии Bluetooth означает, что для обмена данными устройства необязательно должны находиться в одной комнате, офисе или помещении на линии прямой видимости. Эта беспроводная технология увеличивает портативность и эффективность сетевых решений для предприятий.

В принтерах серии HP LaserJet 1150 и 1300 используется технология беспроводной связи Bluetooth. Имеются также адаптеры Bluetooth для подключения к параллельному и USB портам.



# 6 Устранение неполадок

В этой главе приводится информация по следующим темам:

- [Поиск решения](#)
- [Световая индикация](#)
- [Типичные ошибки при печати с компьютера Macintosh](#)
- [Устранение ошибок PostScript \(PS\)](#)
- [Ошибки при протяжке бумаги](#)
- [Распечатка отличается от изображения на экране](#)
- [Ошибки программного обеспечения принтера](#)
- [Повышение качества печати](#)
- [Удаление застрявшей бумаги](#)
- [Замена подающего ролика](#)
- [Чистка подающего ролика](#)
- [Замена подающей пластины принтера](#)

## Поиск решения

В этом разделе приведена информация по устранению наиболее распространенных неисправностей в работе принтера.

### Шаг 1: Правильно настроен принтер?

- В исправную розетку включен принтер?
- Выключатель находится в положении Вкл?
- Правильно установлен картридж? См. раздел [Замена картриджа](#).
- Правильно загружена бумага в подающий лоток?  
См. раздел [Загрузка материала для печати в подающие лотки](#).

**Да:** В случае утвердительного ответа на указанный выше вопрос перейдите к разделу [Шаг 2: Горит индикатор "Готов"?](#)

**Нет:** Если принтер не включается, см. раздел [Обращение в службу поддержки HP](#).

### Шаг 2: Горит индикатор "Готов"?

Индикаторы на панели управления выглядят так же, как на этом рисунке?

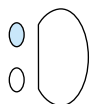

**Да:** Перейдите к разделу [Шаг 3: Удастся распечатать демонстрационную страницу?](#)

**Нет:** Если индикаторы на панели управления выглядят не так, как на рисунке выше, см. раздел [Световая индикация](#).

Если неполадку не удастся устранить, см. раздел [Обращение в службу поддержки HP](#).

### Шаг 3: Удастся распечатать демонстрационную страницу?

Нажмите кнопку **Продолжить**, чтобы распечатать демонстрационную страницу.

**Да:** Если демонстрационная страница распечаталась, перейдите к разделу [Шаг 4: Удовлетворительное качество печати?](#)

**Нет:** Если бумага не вышла из принтера, см. раздел [Ошибки при протяжке бумаги](#).

Если неполадку не удастся устранить, см. раздел [Обращение в службу поддержки HP](#).

## Шаг 4: Удовлетворительное качество печати?

**Да:** Если качество печати удовлетворительное, перейдите к разделу [Шаг 5: Имеется связь между принтером и компьютером?](#)

**Нет:** Если качество печати неудовлетворительное, см. раздел [Повышение качества печати](#).

Проверьте соответствие параметров печати используемому материалу.  
Сведения по настройке параметров для различных типов материала см. в главе, посвященной материалам для печати.

Если неполадку не удастся устранить, см. раздел [Обращение в службу поддержки HP](#).

## Шаг 5: Имеется связь между принтером и компьютером?

Попробуйте распечатать документ из другой программы.

**Да:** Если документ распечатывается, перейдите к разделу [Шаг 6: Правильно распечатана страница?](#)

**Нет:** Если документ не распечатывается, см. раздел [Ошибки программного обеспечения принтера](#).

Если используется компьютер Macintosh, см. раздел [Типичные ошибки при печати с компьютера Macintosh](#).

Если используется драйвер PS, см. раздел [Устранение ошибок PostScript \(PS\)](#).

Если неполадку не удастся устранить, см. раздел [Обращение в службу поддержки HP](#).

## Шаг 6: Правильно распечатана страница?

**Да:** Вероятно, неполадка устранена. Если она не устранена, см. раздел [Обращение в службу поддержки HP](#).

**Нет:** См. раздел [Распечатка отличается от изображения на экране](#).



Если неполадку не удастся устранить, см. раздел [Обращение в службу поддержки HP](#).

## Обращение в службу поддержки HP

- В США см. страницу <http://www.hp.com/support/lj1150> для принтера HP LaserJet 1150 или <http://www.hp.com/support/lj1300> для принтера HP LaserJet 1300.
- В других странах/регионах см. страницу <http://www.hp.com>

# Световая индикация

## Расшифровка световой индикации

-  условное обозначение "не горит"
-  условное обозначение "горит"
-  условное обозначение "мигает"

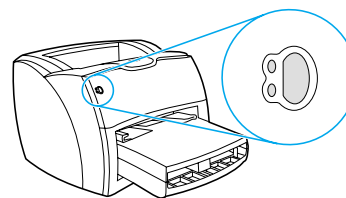

## Световая индикация на панели управления

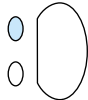
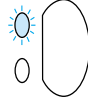
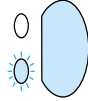
Состояние индикатора	Состояние принтера	Действия пользователя
	<b>Готов</b> Принтер готов к печати.	Действий со стороны пользователя не требуется. Чтобы распечатать страницу конфигурации, следует нажать и отпустить кнопку <b>Продолжить</b> на панели управления принтера.
	<b>Обработка</b> Принтер получает или обрабатывает данные.	Подождать завершения печати.
	<b>Подача вручную или переполнение памяти</b> Принтер работает в режиме подачи вручную, или память принтера переполнена. Печать можно продолжать.	<p>Убедиться, что в принтер загружен соответствующий материал для печати. Нажать и отпустить кнопку <b>Продолжить</b>, чтобы продолжить печать.</p> <p>Режим подачи вручную контролируется программным обеспечением. Чтобы отключить режим подачи вручную, следует внести соответствующие изменения в параметры настройки драйвера принтера. См. дополнительные сведения в разделе <a href="#">Свойства принтера (драйвер)</a>.</p> <p>Распечатываемое изображение слишком сложное для печати при имеющемся объеме памяти принтера.</p> <ul style="list-style-type: none"><li>● Нажать и отпустить кнопку <b>Продолжить</b>, чтобы продолжить печать.</li><li>● Уменьшить разрешение. См. дополнительные сведения в разделе <a href="#">Знакомство с параметрами качества печати</a>.</li><li>● Установить дополнительную память. См. дополнительные сведения в разделе <a href="#">Установка модулей памяти DIMM (только для принтеров серии 1300)</a>.</li></ul>

## Световая индикация на панели управления (продолжение)

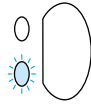
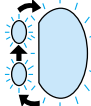
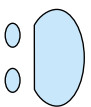
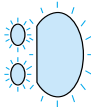
Состояние индикатора	Состояние принтера	Действия пользователя
	<p>Открыта крышка, отсутствует материал для печати, отсутствует картридж, или застряла бумага</p> <p>Ошибка в принтере, требующая вмешательства пользователя или технического специалиста.</p>	<p>Проверьте следующее:</p> <ul style="list-style-type: none"><li>● Крышка доступа к картриджу полностью закрыта.</li><li>● Наличие бумаги в лотке. См. дополнительные сведения в разделе <a href="#">Загрузка материала для печати в подающие лотки</a>.</li><li>● Правильность установки картриджа в принтере. См. дополнительные сведения в разделе <a href="#">Замена картриджа</a>.</li><li>● Затор бумаги. См. дополнительные сведения в разделе <a href="#">Удаление застрявшей бумаги</a>.</li><li>● Левая панель полностью закрыта.</li></ul>
	<p>Инициализация принтера/Отмена задания/Режим очистки</p> <p>Происходит инициализация принтера. Когда все индикаторы мигают в течение 1/2 секунды подряд или более:</p> <ul style="list-style-type: none"><li>● идет инициализация принтера;</li><li>● все предыдущие задания печати удаляются из памяти;</li><li>● идет печать листа для очистки.</li></ul>	<p>Действий со стороны пользователя не требуется.</p>
	<p>Неустраняемая ошибка</p> <p>Горят все индикаторы.</p>	<ul style="list-style-type: none"><li>● Выключить принтер, а затем снова включить.</li><li>● Выключить принтер из сети на 5 минут, а затем включить повторно.</li><li>● Если ошибка принтера не устранена, см. <a href="#">Обращение в службу поддержки HP</a>.</li></ul>
	<p>Ошибка дополнительного устройства</p> <p>Все индикаторы мигают.</p>	<ul style="list-style-type: none"><li>● Удалить и заменить модули памяти DIMM. См. указания в разделе <a href="#">Установка модулей памяти DIMM (только для принтеров серии 1300)</a>.</li><li>● <a href="#">Обращение в службу поддержки HP</a>.</li></ul>

Вернуться к разделу [Поиск решения](#).

# Типичные ошибки при печати с компьютера Macintosh

Выберите наиболее близкое описание неполадки:

- [Ошибки в программе Chooser](#)
- [Ошибки печати](#)
- [Ошибки USB](#)
- [Ошибки в системе OS X](#)

Симптом	Возможная причина	Устранение
<b>Ошибки в программе Chooser</b>		
Значок LaserWriter не отображается в меню Chooser. (принтер серии HP LaserJet 1300)	Программное обеспечение установлено неправильно.	Как правило, драйвер LaserWriter 8 устанавливается вместе с операционной системой Mac OS. Драйвер LaserWriter должен находиться в папке системных расширений внутри системной папки. В противном случае, установите драйвер LaserWriter с установочного компакт-диска Mac OS.
Значок драйвера принтера HP LaserJet не отображается в меню Chooser. (принтер HP LaserJet 1150)	Программное обеспечение установлено неправильно.	Переустановите программное обеспечение.
Название принтера отсутствует в списке принтеров.		Убедитесь в том, что кабели подсоединены правильно, принтер включен и горит индикатор Готов.  Проверьте, установлен ли драйвер принтера.  Убедитесь в том, что в меню Chooser выбран правильный драйвер принтера. Используйте драйвер HP LaserJet для принтера HP LaserJet 1150. Используйте драйвер LaserWriter 8 для принтера серии HP LaserJet 1300.  Убедитесь в том, что поддержка сети AppleTalk включена. (Выбрана кнопка Active в окне Chooser.)  Если принтер подключен к сети, разделенной на несколько зон, проверьте правильность указания зоны в окне "AppleTalk Zones" в Chooser.
Драйвер принтера не выполняет автоматическую настройку принтера, несмотря на то что выбран режим автоматической настройки Auto Setup в окне Chooser. (принтер серии HP LaserJet 1300)		Переустановите программное обеспечение принтера.  Выберите другой файл описания принтера PPD.

Симптом	Возможная причина	Устранение
<b>Ошибки печати</b>		
Задание печати не было отправлено на выбранный принтер.	Задание могло быть ошибочно отправлено на другой принтер с тем же или похожим сетевым именем.	Проверьте имя принтера в сети AppleTalk, указанное на странице конфигурации принтера.
Во время печати документов невозможна работа на компьютере.	Отключен режим фоновой печати.	<p><b>LaserWriter 8.3</b></p> <p>Включите режим Background Printing в окне Chooser. После включения режима фоновой печати все сообщения о состоянии принтера принимаются утилитой Print Monitor, что позволяет работать с другими приложениями во время подготовки данных печати и их загрузки в принтер.</p> <p><b>LaserWriter 8.4 и последующих версий</b></p> <p>Включите печать в фоновом режиме, выбрав в меню File команды Print Desktop и Background Printing.</p>
Текст из файла PostScript (EPS) распечатывается не теми шрифтами.	Подобная ошибка встречается при печати из некоторых приложений.	<p>Попробуйте перед печатью файла EPS загрузить в принтер содержащиеся в этом файле шрифты.</p> <p>Отправьте файл в формате ASCII, а не в двоичной кодировке.</p>
В документе не печатаются шрифты New York, Geneva или Monaco.		Выберите Options в диалоговом окне Page Setup для отмены подстановки шрифтов.

Симптом	Возможная причина	Устранение
<b>Ошибки USB</b>		
Невозможна печать с платы USB сторонних производителей.	Эта ошибка возникает в том случае, если на компьютере не установлено программное обеспечение для принтеров USB.	При установке карт USB стороннего поставщика может потребоваться программное обеспечение Apple USB Adapter Card Support. Самую последнюю версию этого программного обеспечения можно найти на web-узле Apple.
Принтер HP LaserJet, подключенный к порту USB, не отображается в Chooser.	Эта проблема вызвана программным или аппаратным компонентом.	<p><b>Поиск и устранение неисправностей в работе программного обеспечения</b></p> <ul style="list-style-type: none"> <li>● Убедитесь в том, что компьютер Macintosh поддерживает USB.</li> <li>● Убедитесь, что на компьютере Macintosh установлена система Mac OS 8.6 или последующих версий.</li> </ul> <p><b>Устранение аппаратных ошибок</b></p> <ul style="list-style-type: none"> <li>● Убедитесь в том, что принтер включен.</li> <li>● Проверьте правильность подключения кабеля USB.</li> <li>● Убедитесь в том, что используется необходимый высокоскоростной кабель USB.</li> <li>● К одной цепи питания не должно быть подключено слишком много устройств USB. Отключите все устройства от цепи и подключите кабель непосредственно к порту USB на главном компьютере.</li> <li>● Проверьте, чтобы в цепи не было подключено последовательно более двух концентраторов USB без автономного питания. Отключите все устройства от цепи и подключите кабель непосредственно к порту USB на главном компьютере.</li> </ul> <p><b>Примечание</b> Клавиатура iMac является концентратором USB без автономного питания.</p>
	Драйвер LaserWriter не отображает устройства USB в Chooser.	Для настройки принтера серии HP LaserJet 1300 используйте утилиту Apple Desktop.

Симптом	Возможная причина	Устранение
<b>Ошибки в системе OS X</b>		
Не отображаются функции принтера.	Для принтера выбран неправильный файл PPD.	<p>Проверьте, какой файл PPD выбран для принтера, следующим образом:            В диалоговом окне Print нажмите <b>Summary</b>.            Проверьте правильность значения параметра "PPD for:".</p> <p>Если значение PPD неверное, удалите принтер в окне Print Center и добавьте его еще раз. Возможно, потребуется выбрать файл PPD вручную.</p>
При использовании OS X версии 10.2 принтер не использует функцию "Rendezvous" (mDNS)		Возможно, необходимо обновить плату HP Jetdirect до версии, которая поддерживает функцию Rendezvous.
Лоток 2 не отображается в списке установленных лотков, несмотря на то что он установлен. (только принтер серии HP LaserJet 1300)		Возможность выбора устанавливаемых компонентов вручную имеется только в системе Mac OS X версии 10.2 или последующих версий.

## Выбор альтернативного файла описания принтера PostScript (PPD) для принтера серии hp LaserJet 1300

### Mac OS 9.x

- 1 Откройте окно Chooser в меню Apple.
- 2 Нажмите на значок **LaserWriter**.
- 3 При работе в сети, разделенной на несколько зон, выберите зону, в которой находится принтер, в окне AppleTalk Zones.
- 4 Выберите имя требуемого принтера в окне Select a PostScript Printer. (Двойное нажатие кнопки мыши ведет к автоматическому выполнению перечисленных ниже действий.)
- 5 Нажмите кнопку **Setup...** (При первой настройке эта кнопка может называться Create.)
- 6 Нажмите **Select PPD...**
- 7 Найдите в списке требуемый файл PPD и нажмите кнопку **Select**. Если требуемый файл PPD в списке отсутствует, выберите один из следующих вариантов.
  - Выберите файл PPD принтера с аналогичными функциональными возможностями.
  - Выберите файл PPD из другой папки.
  - Выберите стандартный файл PPD, нажав кнопку Use Generic. Стандартный файл PPD позволяет пользоваться принтером для печати, но не поддерживает дополнительные возможности принтера.
- 8 В диалоговом окне Setup нажмите кнопку **Select**, а затем **OK**, чтобы вернуться в окно Chooser.

---

#### Примечание

---

Если файл PPD выбран вручную, значок рядом с выбранным принтером может не отображаться в окне Select a PostScript Printer. Для отображения значка в окне Chooser нажмите кнопку **Setup**, выберите **Printer Info**, а затем нажмите **Update Info**.

- 9 Закройте Chooser.

### Mac OS X

- 1 Удалите принтер в окне Print Center.
- 2 Добавьте принтер еще раз с помощью параметра для выбора файла PPD вручную.

## Переименование принтера (только принтеры серии hp LaserJet 1300)

Переименовывать принтер следует до того, как он будет выбран в окне Chooser. Если переименовать принтер после выбора его в окне Chooser, то потребуется вернуться в окно Chooser и выбрать его заново.

Для переименования принтера используйте функцию Set Printer Name в утилите HP LaserJet.

Вернуться к разделу [Поиск решения](#).

# Устранение ошибок PostScript (PS)

Перечисленные ниже ошибки связаны с особенностями языка PS и могут возникать в тех случаях, когда используется несколько языков управления принтером.

## Примечание

Чтобы можно было просмотреть на экране или распечатать сообщение о возникшей ошибке PS, выберите в окне Параметры печати нужный пункт рядом с разделом ошибок PS. Доступ к нему можно также получить со встроенного Web-сервера.

## Ошибки PS

Симптом	Возможная причина	Устранение
Текст распечатывается шрифтом Courier (шрифт принтера по умолчанию) вместо выбранного шрифта.	Требуемый шрифт не загружен в принтер. Причиной ошибки может быть изменение используемого языка принтера для распечатки задания на языке PCL непосредственно перед загрузкой данных PS.	Загрузите нужный шрифт и заново отправьте задание на печать. Проверьте тип и место расположения шрифта. При необходимости загрузите его в принтер. Обратитесь к документации по программному обеспечению.
Страница формата Legal печатается с обрезанными полями.	Задание печати слишком сложное.	Возможно, придется распечатать это задание с разрешением 600 точек на дюйм, упростить страницу или установить дополнительную память.
Печатается страница ошибок PS.	Возможно, это не задание печати PS.	Проверьте, является ли задание печати заданием PS. Проверьте, не требуется ли настройка приложения или отправка в принтер заголовка файла PS.
Ошибка проверки ограничений	Задание печати слишком сложное.	Возможно, придется распечатать это задание с разрешением 600 точек на дюйм, упростить страницу или установить дополнительную память.
Ошибка виртуальной памяти	Ошибка шрифта	Выберите неограниченное число шрифтов, загружаемых из драйвера принтера.
Проверка диапазона	Ошибка шрифта	Выберите неограниченное число шрифтов, загружаемых из драйвера принтера.

Вернуться к разделу [Поиск решения](#).

# Ошибки при протяжке бумаги

Выберите наиболее близкое описание неполадки:

- [Застряла бумага](#)
- [Перекос изображения \(искажение\)](#)
- [Принтер протягивает несколько листов одновременно](#)
- [Листы из подающего лотка не подаются в принтер.](#)
- [Скручивание и деформация листов при протяжке](#)
- [Ошибки при выходе листов из принтера.](#)
- [Очень низкая скорость печати задания](#)

## ошибки при протяжке материала для печати

Неполадка	Устранение
Застряла бумага	<ul style="list-style-type: none"><li>● См. дополнительные сведения в разделе <a href="#">Удаление застрявшей бумаги</a>.</li><li>● Убедиться, что материалы для печати отвечают установленным требованиям. См. дополнительные сведения в разделе <a href="#">Характеристики материалов для печати</a>.</li><li>● Убедиться в отсутствии на бумаге или других материалах морщин, складок или дефектов.</li><li>● Проверить чистоту механизма принтера. См. дополнительные сведения в разделе <a href="#">Чистка принтера</a>.</li><li>● При печати с протяжкой напрямую убедиться в том, что фиксатор (зеленого цвета) установлен в полностью закрытое положение, закрыв и открыв крышку для протяжки напрямую.</li></ul>
Перекос изображения (искажение)	<ul style="list-style-type: none"><li>● См. дополнительные сведения в разделе <a href="#">Перекос изображения на странице</a>.</li><li>● Отрегулировать положение направляющих по ширине и длине листа и повторить печать. См. дополнительные сведения в разделе <a href="#">Направляющие для бумаги принтера</a> или <a href="#">Загрузка материала для печати в подающие лотки</a>.</li></ul>
Принтер протягивает несколько листов одновременно	<ul style="list-style-type: none"><li>● Слишком много листов в подающем лотке. См. дополнительные сведения в разделе <a href="#">Загрузка материала для печати в подающие лотки</a>.</li><li>● Убедиться в отсутствии на бумаге или других материалах морщин, складок или дефектов.</li><li>● Износ подающей пластины принтера. См. дополнительные сведения в разделе <a href="#">Замена подающей пластины принтера</a>.</li></ul>
Листы из подающего лотка не подаются в принтер.	<ul style="list-style-type: none"><li>● Убедиться, что принтер не настроен на режим подачи вручную. См. дополнительные сведения в разделе <a href="#">Световая индикация</a>.</li><li>● Причиной ошибки может быть загрязнение или износ подающего ролика. См. указания в разделе <a href="#">Чистка подающего ролика</a> или <a href="#">Замена подающего ролика</a>.</li></ul>

## ошибки при протяжке материала для печати (продолжение)

Неполадка	Устранение
Скручивание и деформация листов при протяжке	<ul style="list-style-type: none"><li>● См. дополнительные сведения в разделе <a href="#">Скручивание или волнистая поверхность</a>.</li><li>● Для печати в режиме протяжки напрямую следует открыть крышку для протяжки бумаги напрямую. См. дополнительные сведения в разделе <a href="#">Пути прохождения носителей</a> или <a href="#">Материал для печати</a>.</li></ul>
Ошибки при выходе листов из принтера.	Открыть или закрыть крышку для протяжки напрямую в зависимости от выбранного режима протяжки. См. дополнительные сведения в разделе <a href="#">Пути прохождения носителей</a> .
Очень низкая скорость печати задания	<p>Максимальная скорость печати принтера составляет 18 страниц в минуту для принтера HP LaserJet 1150 и до 20 страниц в минуту для принтера серии HP LaserJet 1300. Причиной ошибки может быть очень сложное задание печати. Попробовать выполнить следующие действия:</p> <ul style="list-style-type: none"><li>● Упростить документ (например, отказавшись от некоторых рисунков).</li><li>● Выберите в драйвере принтера обычную бумагу в качестве типа материала.<ul style="list-style-type: none"><li>• При печати на плотных материалах это может привести к недостаточному закреплению тонера.</li></ul></li><li>● Установить в принтер дополнительную память. См. раздел <a href="#">Установка модулей памяти DIMM (только для принтеров серии 1300)</a>.</li><li>● Использование узких листов или плотных материалов снижает скорость печати. Используйте только материалы для печати стандартных форматов.</li></ul>

Вернуться к разделу [Поиск решения](#).

# Распечатка отличается от изображения на экране

Выберите наиболее близкое описание неполадки:

- [Искажения, ошибки или пропуски в тексте](#)
- [Пропуски графики или текста или пустые страницы.](#)
- [Формат страницы изменяется по сравнению с другим принтером](#)
- [Качество графики](#)

## дефекты распечатки

Неполадка	Устранение
Искажения, ошибки или пропуски в тексте	<p>Неплотный контакт в соединении или дефекты параллельного кабеля или кабеля USB. Попробовать выполнить следующие действия:</p> <ul style="list-style-type: none"><li>● Разъединить разъемы на обоих концах кабеля и подсоединить кабель заново.</li><li>● Попробовать напечатать документ, который ранее распечатывался без ошибок.</li><li>● Если возможно, подключить кабель принтера к другому компьютеру и попробовать напечатать документ, который ранее распечатывался без ошибок.</li><li>● Попробовать заменить параллельный кабель IEEE-1284 или кабель USB. См. раздел <a href="#">Заказ принадлежностей и расходных материалов</a>.</li></ul> <p>Причиной ошибки может быть неправильный выбор драйвера принтера при установке программного обеспечения. Убедиться, что в окне драйвера выбран принтер HP LaserJet 1150 или HP LaserJet 1300.</p> <p>Ошибка может быть вызвана используемой прикладной программой. Попробовать выполнить печать из другой программы.</p>
Пропуски графики или текста или пустые страницы.	<ul style="list-style-type: none"><li>● Убедиться, что файл не содержит пустых страниц.</li><li>● Возможно, с картриджа не удалена герметизирующая лента. Извлеките картридж и снимите герметизирующую ленту. Вставьте картридж на место. См. указания в разделе <a href="#">Замена картриджа</a>. Чтобы проверить принтер, распечатайте демонстрационную страницу, нажав кнопку <b>Продолжить</b>.</li><li>● Причиной ошибки может быть несоответствие заданных в драйвере принтера параметров передачи графики характеристикам распечатываемого документа. Попробовать изменить параметры работы с графикой в драйвере принтера. См. дополнительные сведения в разделе <a href="#">Свойства принтера (драйвер)</a>.</li><li>● Драйвер принтера не подходит для печати выбранного задания. Попробовать напечатать документ при помощи другого драйвера (программного обеспечения), например, драйвера HP LaserJet III.</li></ul> <p><b>Примечание</b> При смене драйвера возможна утрата некоторых функциональных возможностей конкретного принтера.</p>

## дефекты распечатки (продолжение)

Неполадка	Устранение
Формат страницы изменяется по сравнению с другим принтером	<p>Если для создания документа использовалась более старая версия драйвера принтера (программного обеспечения принтера), или в программном обеспечении установлены другие параметры свойств принтера, то при попытке печати с использованием нового драйвера принтера или новых параметров формат страницы может измениться. Для устранения ошибок можно попробовать выполнить следующие действия:</p> <ul style="list-style-type: none"><li>● Создавать и печатать документы с использованием одного и того же драйвера и параметров настройки свойств принтера независимо от модели принтера HP LaserJet, на котором они печатаются.</li><li>● Изменить разрешение, размер бумаги, параметры шрифтов и другие параметры настройки. См. дополнительные сведения в разделе <a href="#">Свойства принтера (драйвер)</a>.</li></ul>
Качество графики	<p>Параметры передачи графических изображений не соответствуют характеру задания печати. Попробовать выполнить следующие действия:</p> <ul style="list-style-type: none"><li>● Проверить и при необходимости изменить параметры передачи графики (например, разрешение) в драйвере. См. дополнительные сведения в разделе <a href="#">Свойства принтера (драйвер)</a>.</li><li>● Попробовать напечатать документ при помощи другого драйвера (программного обеспечения), например, драйвера HP LaserJet III.</li></ul> <p><b>Примечание</b></p> <p>При смене драйвера возможна утрата некоторых функциональных возможностей конкретного принтера.</p>

Вернуться к разделу [Поиск решения](#).

# Ошибки программного обеспечения принтера

## Ошибки программного обеспечения принтера

---

Неполадка	Устранение
Драйвер принтера HP LaserJet 1150 или HP LaserJet 1300 не виден в папке <b>Принтеры</b>	<ul style="list-style-type: none"><li>● Переустановить программное обеспечение принтера. На системной панели Windows нажать кнопку <b>Пуск</b>, выбрать <b>Программы</b>, а затем HP LaserJet 1150 или HP LaserJet 1300 и выбрать <b>Удалить</b>. Выключить принтер. Установить программное обеспечение принтера с компакт-диска. Включить принтер. Примечание Неиспользуемые приложения следует закрыть. Чтобы закрыть приложение, отображаемое в виде значка на системной панели, следует выбрать значок, нажать правую кнопку мыши и выбрать <b>Закрыть</b> или <b>Отключить</b>.</li><li>● Попробовать подключить кабель USB к другому порту USB на ПК.</li><li>● При попытке печати на общий принтер нажать кнопку <b>Пуск</b> на системной панели Windows, выбрать пункт <b>Настройка</b>, а затем раздел <b>Принтеры</b>. Дважды нажать на значок Установка принтера. Выполнить необходимые операции в соответствии с подсказками в программе установки принтера.</li></ul>
Во время установки программного обеспечения появилось сообщение об ошибке	<ul style="list-style-type: none"><li>● Переустановить программное обеспечение принтера. На системной панели Windows нажать кнопку <b>Пуск</b>, выбрать <b>Программы</b>, а затем HP LaserJet 1150 или HP LaserJet 1300 и выбрать <b>Удалить</b>. Выключить принтер. Установить программное обеспечение принтера с компакт-диска. Включить принтер. Примечание Неиспользуемые приложения следует закрыть. Чтобы закрыть приложение, отображаемое в виде значка на системной панели, следует выбрать значок, нажать правую кнопку мыши и выбрать <b>Закрыть</b> или <b>Отключить</b>.</li><li>● Проверить объем свободного пространства на диске, на который выполняется установка программного обеспечения принтера. При необходимости следует освободить как можно больше места на диске и повторно установить программное обеспечение принтера.</li><li>● При необходимости следует запустить программу дефрагментации диска и повторно установить программное обеспечение принтера.</li></ul>
Принтер находится в режиме "Готов", но печать не выполняется	<ul style="list-style-type: none"><li>● Переустановить программное обеспечение принтера. На системной панели Windows нажать кнопку <b>Пуск</b>, выбрать <b>Программы</b>, а затем HP LaserJet 1150 или HP LaserJet 1300 и выбрать <b>Удалить</b>. Выключить принтер. Установить программное обеспечение принтера с компакт-диска. Включить принтер. Примечание Неиспользуемые приложения следует закрыть. Чтобы закрыть приложение, отображаемое в виде значка на системной панели, следует выбрать значок, нажать правую кнопку мыши и выбрать <b>Закрыть</b> или <b>Отключить</b>.</li><li>● Распечатать демонстрационную страницу. Нажмите кнопку <b>Продолжить</b>, чтобы распечатать демонстрационную страницу.</li></ul>

---

Вернуться к разделу [Поиск решения](#).

## Повышение качества печати

В этом разделе приводится информация, позволяющая идентифицировать и устранять дефекты изображения.

### Светлая или блеклая печать

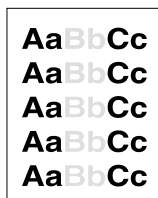

- В картридже недостаточно тонера. См. дополнительные сведения в разделе [Перераспределение тонера](#).
- Возможно, материалы для печати не соответствуют техническим требованиям фирмы Hewlett-Packard (например, слишком высокое содержание влаги или шероховатая поверхность). См. дополнительные сведения в разделе [Характеристики материалов для печати](#).
- Причиной чрезмерно светлой печати целых страниц может быть выбор слишком низкой интенсивности печати или включение режима EconoMode. Отрегулировать интенсивность печати и отключить режим EconoMode в драйвере принтера. См. дополнительные сведения в разделе [Экономия тонера](#).

### Частички тонера

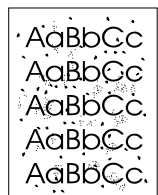

- Возможно, материалы для печати не соответствуют техническим требованиям фирмы Hewlett-Packard (например, слишком высокое содержание влаги или шероховатая поверхность). См. дополнительные сведения в разделе [Характеристики материалов для печати](#).
- Принтер может нуждаться в чистке. См. указания в разделе [Чистка принтера](#) или [Чистка пути прохождения носителя принтера](#).

### Непропечатанные участки



- Причиной могут быть дефекты отдельных листов. Попробовать распечатать задание повторно.
- Неравномерное содержание влаги или влажные пятна на поверхности материала для печати. Попробовать напечатать документ на свежей бумаге. См. дополнительные сведения в разделе [Характеристики материалов для печати](#).
- Дефектная партия бумаги. Определенные технологии производства могут препятствовать закреплению тонера на некоторых участках листа. Попробовать другой тип или марку материалов для печати.
- Возможно, имеется дефект картриджа. См. дополнительные сведения в разделе [Замена картриджа](#).

#### Примечание

Если ошибку устранить не удалось, следует обратиться к уполномоченному торговому представителю или в предприятие по обслуживанию компании Hewlett-Packard.

## Вертикальные линии

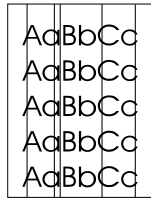

- Проверить правильность установки лотка первоочередной подачи.
- Возможно, поцарапан фоточувствительный барабан внутри картриджа. Установить новый картридж HP. См. указания в разделе [Замена картриджа](#).

## Серый фон



- Проверить правильность установки лотка первоочередной подачи.
- Уменьшить значение параметра плотности печати с помощью HP toolbox или встроенного web-сервера. Уменьшение интенсивности печати способствует устранению серого фона. См. раздел [Использование программы hp toolbox](#).
- Заменить бумагу менее плотной. См. дополнительные сведения в разделе [Характеристики материалов для печати](#).
- Проверить микроклимат в месте установки принтера. Причиной появления серого фона может быть очень низкая влажность воздуха.
- Установить новый картридж HP. См. указания в разделе [Замена картриджа](#).

## Загрязнение тонером

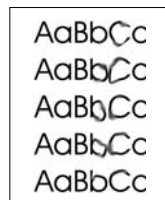

- Причиной появления следов загрязнения тонером у переднего края листа может быть загрязнение направляющих. Протереть направляющие куском сухой ткани без ворса. См. дополнительные сведения в разделе [Чистка принтера](#).
- Проверить тип и качество материала для печати.
- Попробовать установить новый картридж HP. См. указания в разделе [Замена картриджа](#).
- Причиной появления дефекта может быть недостаточная температура нагревательного элемента. Убедиться, что в драйвере принтера выбран подходящий тип материала для печати.

## Незакрепленный тонер

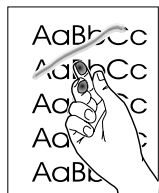

- Очистить внутренние поверхности принтера. См. дополнительные сведения в разделе [Чистка принтера](#).
- Проверить тип и качество материала для печати. См. дополнительные сведения в разделе [Характеристики материалов для печати](#).
- Попробовать установить новый картридж HP. См. указания в разделе [Замена картриджа](#).
- Убедиться, что в драйвере принтера выбран подходящий тип материала для печати.
- Включить шнур питания принтера непосредственно в розетку электросети, а не через удлинитель (пилот).

## Дефекты, повторяющиеся по вертикали



- Возможно, поврежден картридж. Если дефекты повторяются в одном и том же месте страницы, следует установить новый картридж HP. См. указания в разделе [Замена картриджа](#).
- Причиной может быть загрязнение внутренних узлов принтера тонером. См. дополнительные сведения в разделе [Чистка принтера](#). Дефекты, появляющиеся на оборотной стороне страницы, скорее всего, исчезнут сами собой после распечатки нескольких страниц.
- Убедиться, что в драйвере принтера выбран подходящий тип материала для печати.

## Искажение формы символов

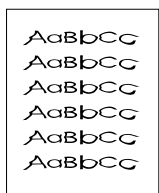

- Причиной искажения формы символов и неполной заливки их контуров может быть слишком гладкая поверхность бумаги или иного материала для печати. Попробовать заменить материал для печати. См. дополнительные сведения в разделе [Характеристики материалов для печати](#).
- Деформация и волнистые контуры символов могут указывать на то, что принтер нуждается в техническом обслуживании. Распечатать страницу конфигурации. Если символы деформированы, следует обратиться к уполномоченному торговому представителю или в предприятие по обслуживанию компании Hewlett-Packard. См. дополнительные сведения в разделе [Обращение в HP](#).

## Перекося изображения на странице

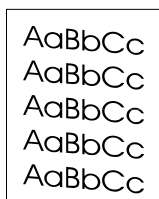

- Проверить правильность укладки листов в лоток, убедиться, что направляющие не слишком плотно прижимают листы и установлены без чрезмерного зазора. См. дополнительные сведения в разделе [Загрузка материала для печати в подающие лотки](#).
- Причиной перекося может быть загрузка слишком толстой стопки в подающий лоток. См. дополнительные сведения в разделе [Загрузка материала для печати в подающие лотки](#).
- Проверить тип и качество материала для печати. См. дополнительные сведения в разделе [Характеристики материалов для печати](#).

## Скручивание или волнистая поверхность

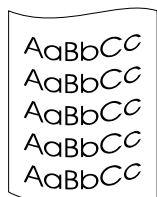

- Проверить тип и качество материала для печати. Причиной скручивания листов может быть как высокая температура, так и повышенная влажность. См. дополнительные сведения в разделе [Характеристики материалов для печати](#).
- Бумага слишком долго находилась в лотке без движения. Перевернуть стопку в лотке. Кроме того, можно попробовать повернуть листы в лотке на 180°.
- Открыть крышку для протяжки бумаги напрямую и попробовать распечатать документ в режиме протяжки напрямую. См. дополнительные сведения в разделе [Пути прохождения носителей](#).
- Дефект может быть вызван слишком высокой температурой нагревательного элемента. Убедиться, что в драйвере принтера выбран подходящий тип материала для печати. Если проблема не устраняется, следует выбрать тип материала для печати, для которого используется более низкая температура нагревательного элемента, например, прозрачная пленка или менее плотный материал для печати.

## Складки или морщины

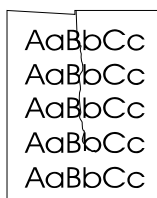

- Проверить правильность укладки бумаги в лоток. См. дополнительные сведения в разделе [Загрузка материала для печати в подающие лотки](#).
- Проверить тип и качество материала для печати. См. дополнительные сведения в разделе [Характеристики материалов для печати](#).
- Открыть крышку для протяжки бумаги напрямую и попробовать распечатать документ в режиме протяжки напрямую. См. дополнительные сведения в разделе [Пути прохождения носителей](#).
- Перевернуть стопку в лотке. Кроме того, можно попробовать повернуть листы в лотке на 180°.

## Следы тонера вокруг контуров

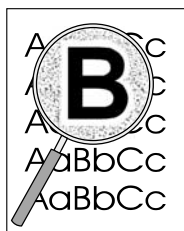

- Присутствие большого числа частичек тонера вокруг наружного контура буквы свидетельствует о том, что тонер недостаточно хорошо зафиксирован на поверхности бумаги. (Небольшое количество частичек тонера является нормальным явлением при печати на лазерных принтерах.) Попробовать другой тип бумаги. См. дополнительные сведения в разделе [Характеристики материалов для печати](#).
- Перевернуть стопку в лотке.
- Использовать только материалы, предназначенные для печати на лазерных принтерах. См. дополнительные сведения в разделе [Характеристики материалов для печати](#).

Вернуться к разделу [Поиск решения](#).

## Удаление застрявшей бумаги

Иногда во время печати в принтере возникают заторы бумаги. Некоторые из причин заторов перечислены ниже.

- Неправильная укладка или излишек бумаги в подающих лотках. См. дополнительные сведения в разделе [Загрузка материала для печати в подающие лотки](#).
- Использование материалов, не отвечающих требованиям HP. См. дополнительные сведения в разделе [Характеристики материалов для печати](#).

### Примечание

При загрузке листов в лоток следует удалить из него остатки предыдущего материала для печати и выровнять стопку укладываемой бумаги. Соблюдение этого правила предупреждает протяжку через принтер нескольких листов одновременно и снижает вероятность образования заторов в принтере.

В случае затора на экран компьютера выводится соответствующее сообщение об ошибке, а также загорается индикатор ошибок на панели принтера. См. дополнительные сведения в разделе [Световая индикация](#).

### Типичные места застревания бумаги

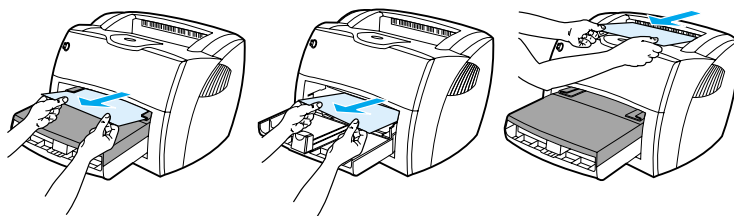

- **В области картриджа.** См. указания в разделе [Удаление застрявшей страницы](#).
- **Вблизи подающих лотков.** Если застрявший лист бумаги не полностью вышел из подающего лотка, его можно попытаться осторожно удалить из механизма принтера, не порвав при этом бумагу. Если для удаления застрявшего листа требуются значительные усилия, см. указания в разделе [Удаление застрявшей страницы](#).
- **На выходе из принтера.** Если застрявший лист бумаги не полностью вышел в приемный лоток, его можно попытаться осторожно удалить из механизма принтера, не порвав при этом бумагу. Если для удаления застрявшего листа требуются значительные усилия, см. указания в разделе [Удаление застрявшей страницы](#).

### Примечание

После устранения затора в принтере может скопиться немного рассыпанного тонера. Обычно следы тонера исчезают после распечатки нескольких страниц.

## Удаление застрявшей страницы

### **ОСТОРОЖНО!**

Затор бумаги может привести к загрязнению страниц частицами незакрепленного тонера. Попавший на одежду тонер следует смывать холодной водой. *Горячая вода может привести к закреплению пятен тонера на ткани.*

- 1 Откройте крышку доступа к картриджу и крышку для протяжки бумаги напрямую.

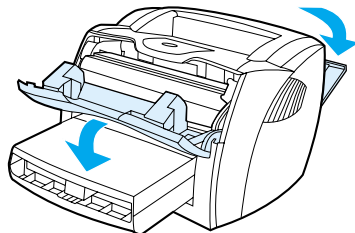

- 2 Поверните фиксаторы (зеленого цвета) вниз. Если материал для печати не удастся извлечь не вынимая картриджа, выньте его и продолжите с пункта 4.

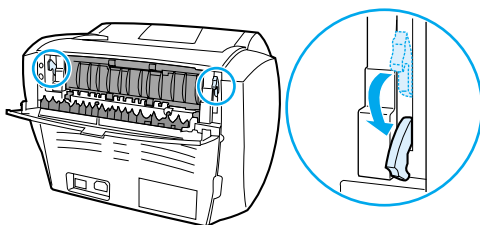

### **ОСТОРОЖНО!**

Во избежание повреждения картриджа старайтесь поменьше держать его на свету.

- 3 Извлеките картридж и отложите его в сторону.

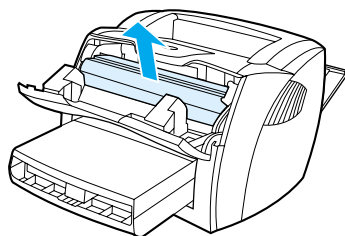

- 4 Взявшись обеими руками за выступающие края (или середину) листов, осторожно вытащите застрявший материал из принтера.

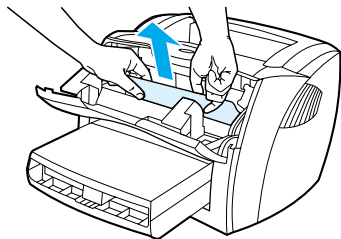

- 5 Если материала не видно, возьмитесь за выступ с правой стороны верхней направляющей для бумаги и потяните на себя. Аккуратно вытащите застрявший материал из принтера.

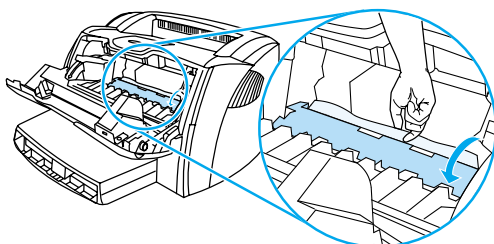

- 6 Удалив застрявший материал, установите картридж на место и закройте крышку доступа к картриджу и крышку для протяжки бумаги напрямую.

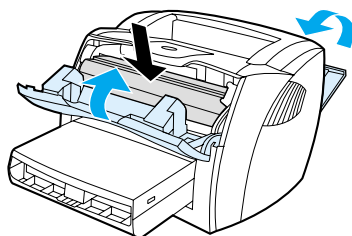

#### Примечание

При закрытии крышки для протяжки бумаги напрямую подпружиненные фиксаторы защелкиваются автоматически.

В некоторых случаях после устранения затора принтер, возможно, потребует выключить и включить снова.

#### Примечание

При загрузке дополнительных листов следует удалить из лотка весь предыдущий материал для печати и выровнять стопку укладываемого материала.

Вернуться к разделу [Поиск решения](#).

## Замена подающего ролика

Если принтер постоянно неправильно захватывает материал (материал для печати не подается, или подается сразу несколько листов), возможно, потребуется заменить или почистить подающий ролик. См. указания по заказу сменного подающего ролика в разделе [Заказ принадлежностей и расходных материалов](#).

### **ОСТОРОЖНО!**

Невыполнение этой процедуры может привести к повреждению принтера.

- 1 Отсоединить шнур питания от принтера и дать принтеру охладиться.

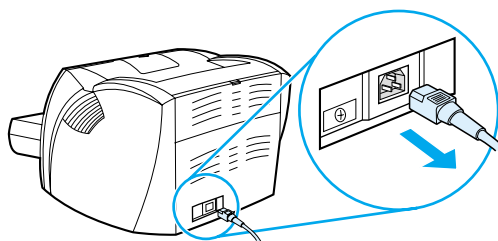

- 2 Открыть крышку доступа к картриджу и извлечь картридж.

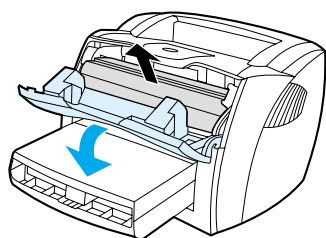

- 3 Найти подающий ролик.

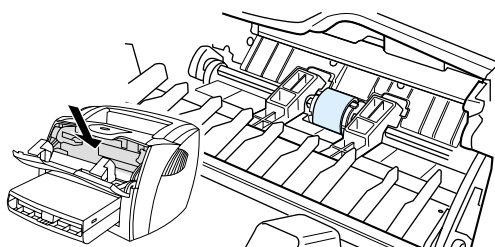

- 4 Освободить небольшие белые фиксаторы с обеих сторон подающего ролика и повернуть его вперед.

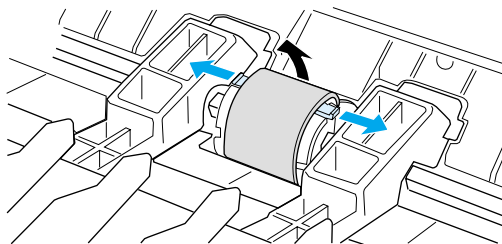

- 5 Осторожно потянуть подающий ролик в направлении вверх и наружу.

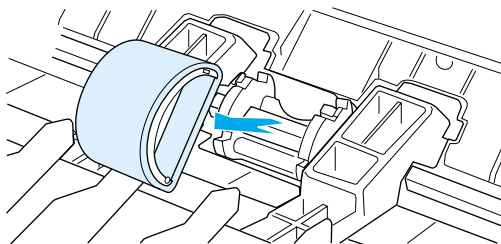

- 6 Установить новый или очищенный подающий ролик в гнездо на место старого. См. указания в разделе [Чистка подающего ролика](#).

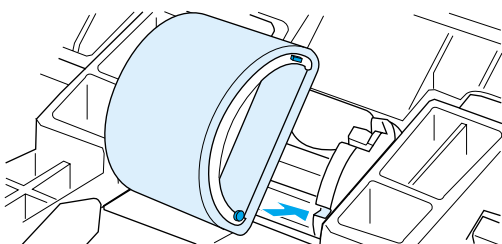

---

**Примечание**

---

Круглые и квадратные штифты на обеих сторонах подающего ролика обеспечивают правильность его установки.

- 7 Повернуть верхнюю часть нового ролика от себя до установки ролика на место с обеих сторон.

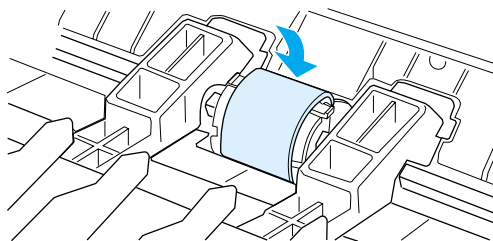

- 8 Вставить картридж на место и закрыть крышку доступа к картриджу.

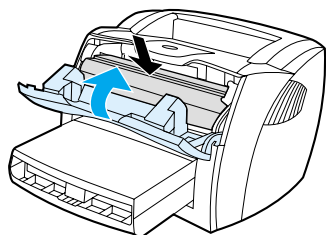

- 9 Вставить шнур питания в розетку и включить принтер.

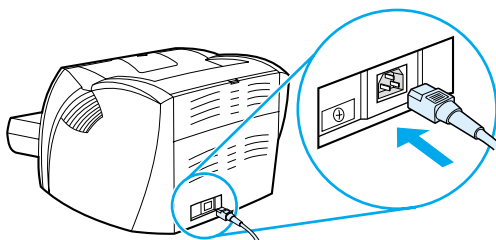

## Чистка подающего ролика

Чистка подающего ролика (вместо его замены) выполняется в порядке, описанном ниже.

- 1 Удалить подающий ролик согласно указаниям в пп. 1 - 5 раздела [Замена подающего ролика](#).
- 2 Смочить кусок ткани без ворса спиртом и очистить ролик.

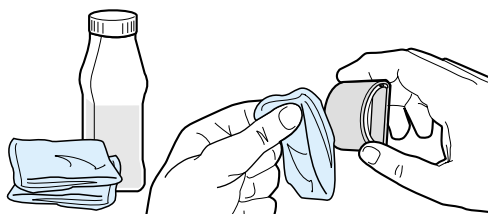

### ВНИМАНИЕ!

Спирт легко воспламеняем. Спирт и смоченную им ткань следует держать на безопасном расстоянии от источников огня. Перед тем, как закрывать крышку принтера и включать его в сеть, следует дождаться полного высыхания смоченных спиртом поверхностей.

- 3 Смочить кусок ткани без ворса спиртом и удалить загрязнения с поверхностей ролика.

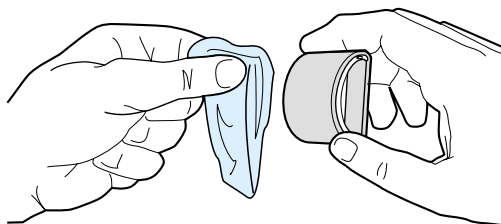

- 4 Перед установкой ролика в принтер его следует полностью высушить (см. указания в пп. 6 - 9 раздела [Замена подающего ролика](#)).

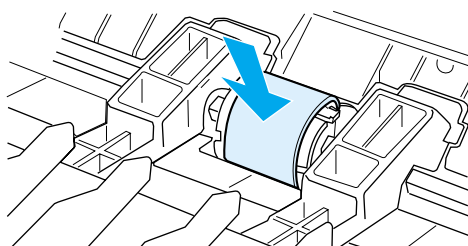

# Замена подающей пластины принтера

## Примечание

Перед заменой подающей пластины следует очистить подающий ролик. На время замены подающей пластины следует извлечь подающий ролик из принтера. См. указания в разделе [Чистка подающего ролика](#).

Замена подающей пластины принтера может потребоваться в том случае, если принтер захватывает из подающего лотка несколько листов одновременно. Постоянные ошибки при подаче бумаги могут свидетельствовать об износе подающей пластины. См. указания по заказу сменной пластины в разделе [Заказ принадлежностей и расходных материалов](#).

- 1 Отсоединить шнур питания от принтера и дать принтеру охладиться.

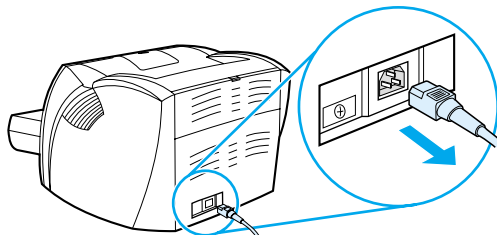

- 2 Извлечь подающие лотки.

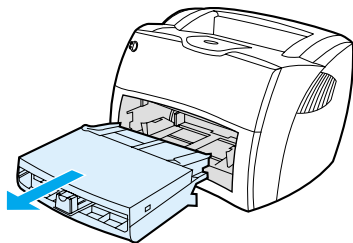

- 3 Найти голубую подающую пластину.

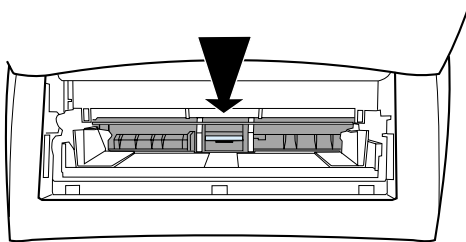

- 4 Чтобы отделить подающую пластину от подпружиненного держателя, следует вставить в щель под подающей пластиной шлицевую отвертку и повернуть ее до освобождения пластины.

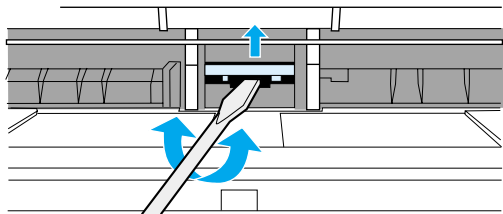

- 5 Просунув одну руку в отверстие, отвести подпружиненный держатель вниз, а другой рукой потянуть подающую пластину вверх.

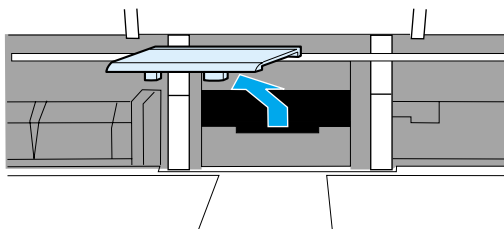

- 6 Одной рукой установить новую подающую пластину в гнездо на место старой (А). Просунув другую руку через вырез для подающего лотка, отвести подпружиненный держатель вниз (Б).

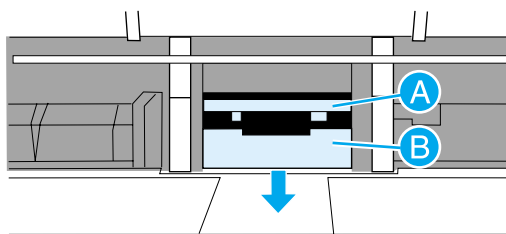

#### Примечание

Установка пластины в правильное положение облегчается тем, что установочные выступы на ней отличаются размерами (правый больше).

7 Плотно установить пластину на место.

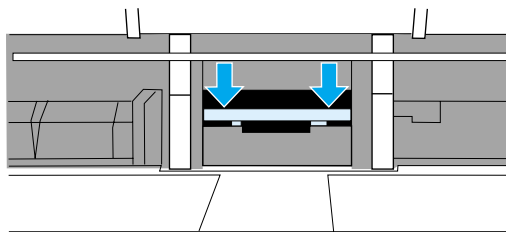

**ОСТОРОЖНО!**

Убедиться, что подающая пластина установлена плотно и без зазора между пластиной и подпружиненным держателем. Если подающая пластина установлена неровно или с одной стороны имеется зазор, следует удалить пластину, убедиться, что больший выступ обращен вправо, а затем заново плотно установить подающую пластину на место.

8 Установить на место подающий ролик, картридж и подающие лотки. Вставить шнур питания в розетку и включить принтер.

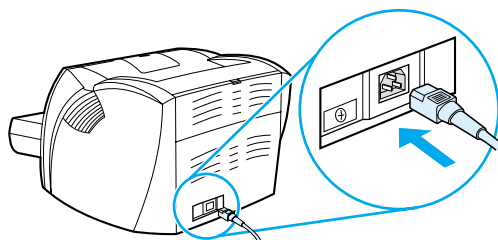

# А Технические характеристики принтера

В этом приложении приводится информация по следующим темам:

- [Технические характеристики](#)
- [Соответствие требованиям Федеральной комиссии по связи США \(FCC\)](#)
- [Программа контроля за воздействием продукта на окружающую среду](#)
- [Данные по безопасности материалов](#)
- [Регламентирующие документы](#)

# Технические характеристики

## Технические характеристики принтера

### Требования к условиям окружающей среды

Рабочая среда	Принтер подключен к сети переменного тока: <ul style="list-style-type: none"><li>● Температура: от 10° C до 32,5° C (50° F - 90,5° F)</li><li>● Влажность: от 20% до 80% (без конденсации)</li></ul>
Условия хранения	Принтер отключен от сети переменного тока: <ul style="list-style-type: none"><li>● Температура: от 0° C до 40° C (32° F - 104° F)</li><li>● Влажность: от 10% до 80% (без конденсации)</li></ul>

### Акустическая эмиссия<sup>1</sup>

Согласно ISO 9296

#### HP LaserJet 1150

Уровень шума	При печати (18 стр./мин): $L_{WA,d} = 6,1$ Бел (A) [61 дБ (A)] в режиме энергосбережения: практически бесшумно
Уровень шума в непосредственной близости от принтера	При печати (18 стр./мин): $L_{WA,d} = 6,1$ Бел (A) [61 дБ (A)] в режиме энергосбережения: практически бесшумно

#### HP LaserJet 1300

Уровень шума	При печати (20 стр./мин): $L_{WA,d} = 6,1$ Бел (A) [61 дБ (A)] в режиме энергосбережения: практически бесшумно
Уровень шума в непосредственной близости от принтера	При печати (20 стр./мин): $L_{WA,d} = 6,1$ Бел (A) [61 дБ (A)] в режиме энергосбережения: практически бесшумно

#### HP LaserJet 1300n

Уровень шума	При печати (20 стр./мин): $L_{WA,d} = 6,1$ Бел (A) [61 дБ (A)] в режиме энергосбережения: практически бесшумно
Уровень шума в непосредственной близости от принтера	При печати (20 стр./мин): $L_{WA,d} = 6,1$ Бел (A) [61 дБ (A)] в режиме энергосбережения: практически бесшумно

## Технические характеристики принтера (продолжение)

---

### Требования к электропитанию<sup>1</sup>

**ВНИМАНИЕ!** Требования к электропитанию зависят от страны/региона приобретения принтера. Не изменяйте рабочее напряжение. Это может привести к повреждению принтера и прекращению действия гарантии.

---

#### HP LaserJet 1150

---

Требования к электропитанию	<ul style="list-style-type: none"><li>● 110-127 В (+/-10%), 50/60 Гц (+/-2)</li></ul> <b>или</b> <ul style="list-style-type: none"><li>● 220-240 В (+/-10%), 50/60 Гц (+/-2 Гц)</li></ul>
-----------------------------	---

---

Потребляемая мощность	<ul style="list-style-type: none"><li>● Во время печати (18 стр./мин): 285 Вт (в среднем)</li><li>● В режимах готовности и энергосбережения*: 7 Вт</li></ul> <p>* Технология термического закрепления</p> <ul style="list-style-type: none"><li>● Выкл.: 0 Вт</li></ul>
-----------------------	---

---

Минимальная рекомендуемая мощность цепи для обычной модели	<ul style="list-style-type: none"><li>● 4,5 А при 115 В</li><li>● 2,3 А при 230 В</li></ul>
--	---

---

#### HP LaserJet 1300

---

Требования к электропитанию	<ul style="list-style-type: none"><li>● 110-127 В (+/-10%), 50/60 Гц (+/-2)</li></ul> <b>или</b> <ul style="list-style-type: none"><li>● 220-240 В (+/-10%), 50/60 Гц (+/-2 Гц)</li></ul>
-----------------------------	---

---

Потребляемая мощность	<ul style="list-style-type: none"><li>● Во время печати (20 стр./мин): 285 Вт (в среднем)</li><li>● В режимах готовности и энергосбережения*: 7 Вт</li></ul> <p>* Технология термического закрепления</p> <ul style="list-style-type: none"><li>● Выкл.: 0 Вт</li></ul>
-----------------------	---

---

Минимальная рекомендуемая мощность цепи для обычной модели	<ul style="list-style-type: none"><li>● 4,5 А при 115 В</li><li>● 2,3 А при 230 В</li></ul>
--	---

---

#### HP LaserJet 1300n

---

Требования к электропитанию	<ul style="list-style-type: none"><li>● 110-127 В (+/-10%), 50/60 Гц (+/-2)</li></ul> <b>или</b> <ul style="list-style-type: none"><li>● 220-240 В (+/-10%), 50/60 Гц (+/-2 Гц)</li></ul>
-----------------------------	---

---

Потребляемая мощность	<ul style="list-style-type: none"><li>● Во время печати (20 стр./мин): 285 Вт (в среднем)</li><li>● В режимах готовности и энергосбережения*: 7 Вт</li></ul> <p>* Технология термического закрепления</p> <ul style="list-style-type: none"><li>● Выкл.: 0 Вт</li></ul>
-----------------------	---

---

Минимальная рекомендуемая мощность цепи для обычной модели	<ul style="list-style-type: none"><li>● 4,5 А при 115 В</li><li>● 2,3 А при 230 В</li></ul>
--	---

---

## Технические характеристики принтера (продолжение)

### Физические характеристики

Размеры	● Ширина: 415 мм
	● Глубина: 486 мм
	● Высота: 253 мм

Масса (с установленным картриджем)	8,5 кг
------------------------------------	--------

### Эксплуатационные характеристики принтера

Скорости печати	Принтер HP LaserJet 1150:
	● 17 стр./мин. для бумаги размера A4, 18 стр./мин. для бумаги размера letter
	● Время печати первой страницы - не более 10 сек.
	Принтер серии HP LaserJet 1300:
	● 19 стр./мин. для бумаги размера A4, 20 стр./мин. для бумаги размера letter
	● Время печати первой страницы - не более 8 сек.

Емкость основного подающего лотка	250 листов бумаги обычной плотности 75 г/м <sup>2</sup> или до 30 конвертов
-----------------------------------	---

Емкость лотка первоочередной подачи	10 листов бумаги обычной плотности 75 г/м <sup>2</sup> или 1 конверт
-------------------------------------	--

Емкость приемного лотка	125 листов бумаги обычной плотности (75 г/м <sup>2</sup> )
-------------------------	--

Минимальный размер бумаги	76 на 127 мм (3 на 5 дюймов)
---------------------------	------------------------------

Максимальный размер бумаги	216 на 356 мм (8,5 на 14 дюймов)
----------------------------	----------------------------------

Плотность материалов для печати	● Приемный лоток - 60 - 105 г/м <sup>2</sup>
	● Материалы, подаваемые с прямой протяжкой - 60 - 163 г/м <sup>2</sup>

Основная память	8 МБ ОЗУ (16 МБ ОЗУ в модели серии HP LaserJet 1300)
-----------------	--

Дополнительная память	Только для принтеров серии HP LaserJet 1300 Один слот для модуля ОЗУ DIMM 8, 16, 32 или 64 МБ
-----------------------	--

Разрешение печати	1200 точек на дюйм (dpi)
-------------------	--------------------------

Рабочая нагрузка	● 10 000 односторонних страниц в месяц (максимальная)
	● 1000 односторонних страниц в месяц (средняя)

PCL	Level 5e
-----	----------

PS	Эмуляция PostScript 2
----	-----------------------

## Технические характеристики принтера (продолжение)

---

### Характеристики памяти

---

модули DIMM	100 контактов, минимальная частота 66 МГц
-------------	---

---

### Порты

---

USB	совместимость с USB 2.0
-----	-------------------------

---

параллельный	<ul style="list-style-type: none"><li>● Интерфейс IEEE 1284 level 2 с разъемом IEEE 1284-B</li><li>● Хост-компьютер следует настроить на режим ECP</li></ul>
--------------	--

---

1 Эти значения могут быть изменены. Для получения дополнительной информации см. страницу <http://www.hp.com/support/lj1150> или <http://www.hp.com/support/lj1300>.

## Соответствие требованиям Федеральной комиссии по связи США (FCC)

Данное оборудование прошло предусмотренные испытания и было признано соответствующим ограничениям, установленным для цифровой аппаратуры класса В, согласно требованиям части 15 Правил Федеральной комиссии по связи США. Эти ограничения разработаны с целью обеспечения защиты от вредного излучения устройства в жилой зоне. Данное оборудование генерирует, использует и может излучать высокочастотную энергию. В случае нарушения инструкций по установке и эксплуатации оборудование может стать источником помех для радиосвязи. При этом отсутствие помех в конкретных условиях установки и эксплуатации не гарантируется. Если это оборудование вызывает существенные помехи при приеме радио или телевизионных сигналов, что можно установить выключением и включением оборудования, пользователь может попытаться устранить эти помехи, используя один или несколько следующих способов:

- Изменить ориентацию или местоположение приемной антенны.
- Увеличить расстояние между оборудованием и приемником.
- Подключить оборудование и приемник к сетевым розеткам разных цепей питания.
- Проконсультироваться со своим представителем или опытным специалистом по радио/телевизионному оборудованию.

### Примечание

Переделка принтера без официального разрешения фирмы Hewlett-Packard может привести к аннулированию прав пользователя на его эксплуатацию.

Использование экранированных соединительных кабелей является обязательным условием соблюдения требований к аппаратуре класса В согласно части 15 Правил Федеральной комиссии по связи США.

## Защита окружающей среды

Фирма Hewlett-Packard неукоснительно следует принципу обеспечения высокого качества продукции без причинения ущерба окружающей среде. Ряд особенностей конструкции данного устройства рассчитан на сведение воздействия на окружающую среду к минимуму.

### Образование озона

Этот принтер не выделяет озон (O<sub>3</sub>) в поддающемся измерению количестве.

### Потребление электроэнергии

При работе в режиме экономии энергии PowerSave имеет место значительное снижение потребления электроэнергии без ущерба для высоких эксплуатационных характеристик устройства. Данное устройство отвечает требованиям добровольной аттестации в рамках программы ENERGY STAR, нацеленной на содействие разработке энергосберегающего конторского оборудования.



ENERGY STAR является зарегистрированной в США сервисной маркой Агентства охраны окружающей среды США (US EPA). Будучи участником программы ENERGY STAR, компания Hewlett-Packard определила, что данное изделие удовлетворяет рекомендациям ENERGY STAR по экономии энергии. См. дополнительные сведения по адресу <http://www.energystar.gov>.

### Расход тонера

В экономичном режиме EconoMode существенно снижается расход тонера, в результате чего увеличивается срок службы картриджа.

### Использование бумаги

Предусмотренные в данном устройстве функции ручного дуплекса (печать на обеих сторонах листа) и печати n страниц на 1 (печать нескольких страниц на одном листе) позволяют снизить потребление бумаги и, соответственно, потребность в природных ресурсах для ее изготовления.

### Пластмассовые детали

Маркировка узлов и деталей из пластмассы весом более 25 грамм соответствует требованиям международных стандартов, что облегчает их сортировку и утилизацию по истечении срока эксплуатации принтера.

### Расходные материалы для принтера HP LaserJet

Во многих странах/регионах предусмотрена возможность возврата расходных материалов для данного принтера (включая картридж, барабан и нагревательный элемент) на предприятия фирмы Hewlett-Packard в рамках программы HP по сбору и переработке расходных материалов для печати. Эта удобная для пользователей бесплатная программа возврата действует в более чем в 48 странах/регионах. Информация и инструкции по этой программе на многих языках вкладываются в каждую упаковку с новым картриджем и расходными материалами HP.

### Информация о программе HP по сбору и переработке расходных материалов для печати

С 1990 года в рамках программы HP по сбору и переработке расходных материалов для печати были собраны миллионы использованных картриджей, не ставших, таким образом, источниками загрязнения окружающей среды. Картриджи и другие расходные материалы для HP LaserJet поступают в пункты сбора, а затем централизованно доставляются на участвующие в программе предприятия, занимающиеся разборкой картриджей. После тщательной проверки качества отдельные детали проходят этап восстановления и используются для изготовления новых картриджей. Остальные материалы сортируются и используются в качестве сырья для производства разнообразной продукции в целом ряде отраслей.

## **Возврат в США**

С целью более надежной защиты окружающей среды фирма Hewlett-Packard рекомендует возвращать отработанные картриджи и расходные материалы партиями. Для этого достаточно упаковать вместе два или несколько картриджей и отослать их, снабдив заранее оплаченной наклейкой с адресом предприятия-получателя, которая вкладывается в каждую новую упаковку с картриджем. В США дополнительную информацию можно получить по телефону (800) 340-2445 или на веб-узле, посвященном расходным материалам для принтеров HP LaserJet, по адресу <http://www.hp.com/recycle>.

## **Возврат за пределами США**

За пределами США пользователи могут получить дополнительную информацию о работе программы HP по сбору и переработке расходных материалов для печати в местном торговом и сервисном представительстве фирмы HP или на веб-узле по адресу <http://www.hp.com/recycle>.

## **Бумага**

Этот принтер может работать с бумагой, изготовленной из вторичного сырья и отвечающей требованиям, изложенным в *HP LaserJet printer family print media guide* (Руководстве по материалам для печати принтеров семейства HP LaserJet). См. сведения по размещению заказов в разделе [Заказ принадлежностей и расходных материалов](#). Этот принтер может работать с бумагой, изготовленной из вторичного сырья и отвечающей стандарту DIN 19309.

## **Ограничения по материалам**

Данное изделие не содержит добавок ртути (кроме ламп, в которых ее содержание не превышает 10 мг).

Данное изделие не содержит добавок свинца.

В данном изделии не используются батареи.

## **Обеспеченность запасными частями и расходными материалами**

Запасные части и расходные материалы к данному изделию будут поступать в продажу в течение пяти лет после снятия изделия с производства.

## **Дополнительная информация**

Дополнительная информация о программах HP по защите окружающей среды имеется по адресу <http://www.hp.com/go/environment>.

- Таблица с данными, относящимися к окружающей среде, для этого и многих других продуктов HP
- Обязательства HP по защите окружающей среды
- Система управления защитой окружающей среды HP
- Программа HP по сбору и переработке расходных материалов для печати после истечения срока их службы
- Данные по безопасности материалов

## Данные по безопасности материалов

Данные по безопасности материалов (MSDS) можно получить, посетив web-узел расходных материалов для HP LaserJet по адресу: <http://www.hp.com/go/msds>.

## Заявление о соответствии

согласно указаниям руководства ISO/IEC 22 и EN45014

**Производитель:** Hewlett-Packard Company  
**Адрес производителя:** 11311 Chinden Boulevard  
Boise, Idaho 83714-1021, USA

заявляет, что изделие

**Наименование изделия:** Принтер HP LaserJet 1150  
**Номер изделия:** Q1336A  
**Номер модели<sup>3</sup>** BOISB-0208-01  
**Модификации:** BCE

**соответствует следующим техническим требованиям:**

**Безопасность:** IEC 60950:1999 / EN 60950:2000  
IEC 825-1:1993 +A1/ EN 60825-1:1994+A11 (лазерные устройства/СИД класса 1)  
GB4943:1995

**EMC:** CISPR 22:1997/ EN 55022:1998 класс B<sup>1</sup>  
EN 61000-3-2:1995/A14  
EN 61000-3-3:1995  
EN 55024:1998  
FCC раздел 47 CFR, часть 15 класс B<sup>2</sup>) / ICES-003, выпуск 3  
AS / NZS 3548:1995 +A1 +A2 / GB9254:1998

**Дополнительные сведения:**

Изделие отвечает требованиям директивы по электромагнитной совместимости 89/336/ЕЕС и директивы по низковольтным устройствам 73/23/ЕЕС и снабжено соответствующими сертификационными знаками СЕ.

1) Изделие было протестировано в типичной конфигурации на персональных компьютерах систем Hewlett-Packard.

2) Данное устройство соответствует требованиям, установленным в Части 15 Правил FCC. Эксплуатация данного устройства допускается при соблюдении двух условий, а именно: (1) данное устройство не должно создавать помехи, и (2) данное устройство должно работать в условиях любых помех, включая те, которые могут вызывать сбои в работе.

3) В регулятивных целях этому изделию присвоен номер модели. Этот номер не следует путать с торговым названием (принтер HP LaserJet 1150) или номерами изделий (Q1336A).

**Boise, Idaho USA**

**1 апреля 2003 г.**

**Перечисленные ниже представительства предоставляют информацию ИСКЛЮЧИТЕЛЬНО по вопросам нормативного соответствия.**

**Австралия:** Product Regulations Manager, Hewlett-Packard Australia Ltd.,  
31-41 Joseph Street, Blackburn, Victoria 3130, Australia

**Европа:** Местное торговое представительство и предприятие  
обслуживания Hewlett-Packard или Hewlett-Packard GmbH,  
Department HQ-TRE / Standards Europe, Herrenberger Strasse  
110140, D-71034 Vöelblingen (Факс: +49-7031-14-3143)

**США:** Product Regulations Manager, Hewlett-Packard Company,  
PO Box 15 Mail Stop 160, Boise, ID 83707-0015  
(Тел.: 208-396-6000)

## Заявление о соответствии

согласно указаниям руководства ISO/IEC 22 и EN45014

**Производитель:** Hewlett-Packard Company  
**Адрес производителя:** 11311 Chinden Boulevard  
Boise, Idaho 83714-1021, USA

заявляет, что изделие

**Наименование изделия:** принтер серии HP LaserJet 1300  
**Номер изделия:** Q1334A, Q1335A, Q2484A  
**Номер модели<sup>3</sup>** BOISB-0208-00  
**Модификации:** BCE

**соответствует следующим техническим требованиям:**

**Безопасность:** IEC 60950:1999 / EN 60950:2000  
IEC 825-1:1993 +A1/ EN 60825-1:1994+A11 (лазерные устройства/СИД класса 1)  
GB4943:1995

**EMC:** CISPR 22:1997/ EN 55022:1998 класс B<sup>1</sup>  
EN 61000-3-2:1995/A14  
EN 61000-3-3:1995  
EN 55024:1998  
FCC раздел 47 CFR, часть 15 класс B<sup>2</sup>) / ICES-003, выпуск 3  
AS / NZS 3548:1995 +A1 +A2 / GB9254:1998

### Дополнительные сведения:

Изделие отвечает требованиям директивы по электромагнитной совместимости 89/336/ЕЕС и директивы по низковольтным устройствам 73/23/ЕЕС и снабжено соответствующими сертификационными знаками СЕ.

1) Изделие было протестировано в типичной конфигурации на персональных компьютерах систем Hewlett-Packard.

2) Данное устройство соответствует требованиям, установленным в Части 15 Правил FCC. Эксплуатация данного устройства допускается при соблюдении двух условий, а именно: (1) данное устройство не должно создавать помехи, и (2) данное устройство должно работать в условиях любых помех, включая те, которые могут вызывать сбои в работе.

3) В регулятивных целях этому изделию присвоен номер модели. Этот номер не следует путать с торговым названием (принтер серии HP LaserJet 1300) или номерами изделий (Q1334A, Q1335A, Q2484A).

**Boise, Idaho USA**

**1 апреля 2003 г.**

**Перечисленные ниже представительства предоставляют информацию ИСКЛЮЧИТЕЛЬНО по вопросам нормативного соответствия.**

**Австралия:** Product Regulations Manager, Hewlett-Packard Australia Ltd.,  
31-41 Joseph Street, Blackburn, Victoria 3130, Australia

**Европа:** Местное торговое представительство и предприятие  
обслуживания Hewlett-Packard или Hewlett-Packard GmbH,  
Department HQ-TRE / Standards Europe, Herrenberger Strasse  
110140, D-71034 Boeblingen (Факс: +49-7031-14-3143)

**США:** Product Regulations Manager, Hewlett-Packard Company,  
PO Box 15 Mail Stop 160, Boise, ID 83707-0015  
(Тел.: 208-396-6000)

## Заявление о безопасности лазеров

Центр по безопасности устройств и санитарно-радиологической безопасности (CDRH) Управления пищевых изделий и лекарственных препаратов США ввел в действие нормативы на лазерные устройства, изготовленные после 1-го августа 1976 г. Выполнение указанных нормативных требований является обязательным для лазерных устройств производства США. Данный принтер прошел сертификацию как лазерное устройство класса 1 в соответствии с нормативами по уровню радиации Департамента здравоохранения и социального обеспечения США (DHHS) согласно указаниям по радиационному контролю в рамках Акта о здоровье и безопасности 1968 г.

Поскольку излучение внутри принтера полностью изолируется защитными экранами и внешним корпусом, лазерный луч в обычных условиях работы пользователя не выходит за пределы принтера.

### ВНИМАНИЕ!

Манипулирование органами управления, регулировка и иные действия, помимо описанных в руководстве пользователя, могут привести к опасному для человека облучению.

## Соответствие канадским нормативам

Устройство отвечает требованиям канадских нормативов электромагнитной совместимости для аппаратуры класса B.

«Conforme a la classe B des normes canadiennes de compatibilite electromagnetiques. «CEM».»

## Положение EMI (Корея)

사용자 안내문 (B급 기기)

이 기기는 비업무용으로 전자파장애검정을 받은 기기로서, 주거지역에서는 물론 모든 지역에서 사용할 수 있습니다.

## Заявление VCCI (Япония)

この装置は、情報処理装置等電波障害自主規制協議会（VCCI）の基準に基づくクラスB情報技術装置です。この装置は、家庭環境で使用することを目的としていますが、この装置がラジオやテレビジョン受信機に近接して使用されると、受信障害を引き起こすことがあります。  
取り扱い説明書に従って正しい取り扱いをして下さい。

# **Заявление о безопасности лазерного излучения для Финляндии**

## **LASERTURVALLISUUS**

### **LUOKAN 1 LASERLAITE**

### **KLASS 1 LASER APPARAT**

HP LaserJet 1150, 1300 -laserkirjoitin on käyttäjän kannalta turvallinen luokan 1 laserlaite. Normaalisissa käytössä kirjoittimen suojakotelointi estää lasersäteen pääsyn laitteen ulkopuolelle.

Laitteen turvallisuusluokka on määritetty standardin EN 60825-1 (1993) mukaisesti.

### **VAROITUS!**

Laitteen käyttäminen muulla kuin käyttöohjeessa mainitulla tavalla saattaa altistaa käyttäjän turvallisuusluokan 1 ylittävälle näkymättömälle lasersäteilylle.

### **WARNING!**

Om apparaten används på annat sätt än i bruksanvisning specificerats, kan användaren utsättas för osynlig laserstrålning, som överskrider gränsen för laserklass 1.

### **HUOLTO**

HP LaserJet 1150, 1300 -kirjoittimen sisällä ei ole käyttäjän huollettavissa olevia kohteita. Laitteen saa avata ja huoltaa ainoastaan sen huoltamiseen koulutettu henkilö. Tällaiseksi huoltotoimenpiteeksi ei katsota väriainekasetin vaihtamista, paperiradan puhdistusta tai muita käyttäjän käsikirjassa lueteltuja, käyttäjän tehtäväksi tarkoitettuja ylläpitotoimia, jotka voidaan suorittaa ilman erikoistyökaluja.

### **VARO!**

Mikäli kirjoittimen suojakotelo avataan, olet alttiina näkymättömälle lasersäteilylle laitteen ollessa toiminnassa. Älä katso säteeseen.

### **WARNING!**

Om laserprinterns skyddshölje öppnas då apparaten är i funktion, utsättas användaren för osynlig laserstrålning. Betrakta ej strålen.

Tiedot laitteessa käytettävän laserdiodin säteilyominaisuuksista:

Aallonpituus 770-795 nm

Teho 5 mW

Luokan 3B laser



# Б Характеристики материалов для печати

В этом приложении приводится информация по следующим темам:

- [Характеристики материалов для печати](#)
- [Поддерживаемые форматы материала для печати](#)
- [Руководство по использованию материалов для печати](#)

## Характеристики материалов для печати

Принтеры HP LaserJet обеспечивают превосходное качество печати. Они позволяют печатать документы на самых разных материалах, включая обычную бумагу (в том числе, изготовленную из вторичного сырья), конверты, наклейки, прозрачные пленки, кальку и бумагу нестандартного формата. Скорость и качество печати в значительной степени зависят от таких характеристик материалов для печати, как плотность, фактура поверхности и содержание влаги.

Принтер рассчитан на работу с широким ассортиментом бумаги и других материалов для печати, отвечающих требованиям, изложенным в настоящем руководстве пользователя. Применение материалов, не соответствующих указанным требованиям, может привести к следующим последствиям:

- низкое качество печати
- частые заторы в принтере
- преждевременный износ механизма принтера, требующий ремонта

Для получения наилучших результатов пользуйтесь только бумагой и другими материалами для печати марки HP. Компания Hewlett-Packard не рекомендует использовать материалы для печати других производителей. Компания HP не может влиять на качество продукции, выпускаемой другими производителями, или контролировать его.

В некоторых случаях неудовлетворительное качество печати наблюдается даже при печати на материалах, отвечающих всем требованиям, изложенным в этом руководстве пользователя. Причиной этого может быть неправильное обращение с бумагой, неприемлемая температура и влажность воздуха или иные обстоятельства, не зависящие от фирмы Hewlett-Packard.

Перед закупкой материалов для печати крупными партиями следует убедиться в том, что они отвечают требованиям, изложенным в настоящем руководстве пользователя и в руководстве по выбору бумаги *Guidelines for Paper and Other Print Media*. (Дополнительные сведения о том, как заказать это руководство, см. в разделе [Заказ принадлежностей и расходных материалов](#).) Всегда проверяйте материал для печати перед закупкой его крупными партиями.

### **ОСТОРОЖНО!**

Использование материалов, не соответствующих требованиям Hewlett-Packard, может привести к повреждению принтера и необходимости его ремонта. На этот ремонт не распространяется гарантия или соглашения на техническое обслуживание Hewlett-Packard.

## Поддерживаемые форматы материала для печати

Принтер поддерживает печать на листах перечисленных ниже форматов.

- **Минимальный:** 76 x 127 мм (3 x 5 дюймов)
- **Максимальный:** 216 x 356 мм (8,5 x 14 дюймов)

# Руководство по использованию материалов для печати

## Бумага

Для получения наилучших результатов следует использовать обыкновенную бумагу плотностью 75 г/м<sup>2</sup>. Перед началом печати следует проверить качество бумаги и удостовериться в отсутствии надрезов, надрывов, пятен, бумажной и иной пыли, морщин, пузырей или неровных или загибающихся краев.

В случае сомнений в отношении характеристик загружаемой в принтер бумаги (например, Bond или из утильсырья) необходимую информацию можно найти на ее упаковке.

Использование некоторых видов бумаги может привести к ухудшению качества печати, заторам или повреждению принтера.

### Использование бумаги

Симптом	Неполадки с бумагой	Устранение
Низкое качество печати или недостаточная фиксация тонера на листе. Неполадки при подаче.	Слишком высокое содержание влаги, слишком грубая поверхность, слишком гладкая поверхность или тисненый рисунок. Дефектная партия бумаги.	Попробовать другой сорт бумаги: класс 100-250 по шкале гладкости Шеффилда при содержании влаги 4-6 процентов.
Пропуски в распечатке, заторы или скручивание листов.	Неправильные условия хранения.	Бумагу следует хранить на ровной горизонтальной поверхности во влагонепроницаемой упаковке.
Серый фон на распечатках.	Слишком плотная бумага.	Использовать менее плотную бумагу.
Сильно скрученные листы. Неполадки при подаче.	Слишком высокое содержание влаги, неправильная ориентация волокон или коротковолокнистая структура.	Использовать длиноволокнистую бумагу. Использовать при печати режим протяжки напрямую.
Заторы или повреждение механизма принтера.	Вырезы или перфорация.	Не использовать бумагу с вырезами или перфорацией.
Неполадки при подаче.	Неровные края.	Использовать высококачественную бумагу.

### Примечание

При печати на этом принтере тонер закрепляется на бумаге за счет давления и высокой температуры. Перед печатью на цветной бумаге и готовых бланках следует убедиться, что они отпечатаны чернилами, выдерживающими высокую температуру (200° C или 392° F в течение 0,1 сек.).

Не следует использовать фирменные бланки, изготовленные с применением низкотемпературных чернил, используемых в некоторых видах термографии.

Не следует использовать фирменные бланки с рельефным изображением.

Не следует использовать прозрачные пленки, предназначенные для струйных принтеров или других низкотемпературных принтеров. Использовать только прозрачные пленки, которые предназначены для использования с принтерами HP LaserJet.

## Наклейки

### Характеристики наклеек

При выборе наклеек следует обращать внимание на перечисленные ниже характеристики.

- **Клеевые материалы.** Клей на обороте наклеек должен выдерживать максимальную температуру 200° C (392° F), возникающую в принтере.
- **Расположение на листе.** Использовать только листы с наклейками без открытых участков клеейкой подложки между ними. Открытые участки клеейкой подложки могут привести к отделению наклеек от листа и трудно устранимым заторам в принтере.
- **Скручивание.** В принтер следует подавать только листы с наклейками, сохраняющие плоскую форму (максимальное отклонение 13 мм (0,5 дюйма)).
- **Состояние.** Не следует использовать листы с наклейками, на поверхности которых имеются морщины, пузыри или иные признаки отслаивания.

### Пленки

Прозрачные пленки должны выдерживать максимальную температуру 200° C (392° F), возникающую в принтере.

# Конверты

## Характеристики конверта

Характеристики конвертов имеют существенное значение. Конверты разных изготовителей и даже конверты в одной упаковке конкретного изготовителя могут резко различаться качеством фальцевания и клеевых швов. Качество изготовления конверта определяет качество печати на нем. При выборе конвертов следует обращать внимание на перечисленные ниже характеристики.

- **Плотность бумаги.** Использование конвертов из бумаги плотностью более 28 фунтов (105 г/м<sup>2</sup>) может привести к образованию заторов в принтере.
- **Форма.** Подавать в принтер разрешается только конверты, сохраняющие плоскую форму (отклонение не более 6 мм или 0,25 дюйма) и не содержащие воздушных карманов. Конверты с воздушными карманами могут стать причиной ошибок при печати.
- **Состояние.** Не допускается использовать для печати конверты с морщинами, надрывами или иными дефектами.
- **Размеры.** От 90 x 160 мм (3,5 x 6,3 дюйма) до 178 x 254 мм (7 x 10 дюймов).

## Конверты со швами на обоих краях

На таких конвертах швы располагаются на прилегающих друг к другу краях конверта, а не по диагонали. Подобная конструкция повышает вероятность сморщивания конверта. При печати на подобных конвертах следует убедиться, что швы доходят до самого угла конверта, как показано на рисунке.

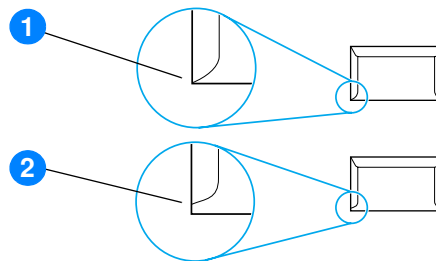

- 1 приемлемая конструкция конверта
- 2 неприемлемая конструкция конверта

## Конверты с клейкими полосками или клапанами

Применяемые для изготовления конвертов с самоклеющимися полосками или несколькими клапанами для запечатывания клеевые материалы должны выдерживать возникающее в принтере давление и температуру 200° С (392° F). Дополнительные клапаны и полоски увеличивают вероятность образования складок, морщин и заторов в принтере.

## Хранение конвертов

Соблюдение правил хранения конвертов способствует повышению качества печати. Конверты следует хранить на плоской поверхности в горизонтальном положении. Образование в конвертах воздушных карманов может привести к появлению морщин и складок во время печати.

## Карточки и плотные материалы для печати

Принтер рассчитан на загрузку в подающий лоток многих видов карточек и других плотных материалов, включая каталожные карточки и почтовые открытки. Характеристики некоторых карточек обеспечивают более высокое качество печати, так как их конструкция лучше подходит для подачи в лазерный принтер.

Для обеспечения оптимального качества печати не следует использовать бумагу плотностью более 42 фунтов (157 г/м<sup>2</sup>). Слишком плотная бумага может стать причиной ошибок при подаче в принтер и выдаче в приемный лоток, заторов в принтере, некачественного закрепления тонера на бумаге, низкого качества печати и сильного износа механизма принтера.

---

### Примечание

---

Печать на более плотной бумаге бывает возможна в случае неполной загрузки подающего лотка и использования бумаги с гладкостью поверхности 100-180 по шкале Шеффилда.

### Характеристики карточек

- **Гладкость.** При плотности 36-42 фунта (135-157 г/м<sup>2</sup>) гладкость поверхности должна составлять 100-180 по шкале Шеффилда. При плотности 16-36 фунта (60-135 г/м<sup>2</sup>) гладкость поверхности должна составлять 100-250 по шкале Шеффилда.
- **Форма.** Карточки должны сохранять плоскую форму (отклонение не более 5 мм или 0,2 дюйма).
- **Состояние.** Не допускается использовать для печати карточки с морщинами, надрывами или иными дефектами.
- **Размеры.** Для печати допускается использовать только карточки следующих размеров:
  - **Минимум:** 76 x 127 мм (3 x 5 дюймов)
  - **Максимум:** 216 x 356 мм (8,5 x 14,0 дюймов)

### Печать на карточках

Следует устанавливать поля шириной не менее 2 мм (0,08 дюйма) от края.



# В Гарантия и лицензионное соглашение

В этом приложении приводится информация по следующим темам:

- [Лицензионное соглашение на программное обеспечение фирмы Hewlett-Packard](#)
- [Ограниченная гарантия фирмы Hewlett-Packard](#)
- [Ограниченная гарантия на срок службы картриджа](#)
- [Обслуживание оборудования](#)
- [Расширенная гарантия](#)
- [Указания по упаковке принтера](#)
- [Обращение в HP](#)

# Лицензионное соглашение на программное обеспечение фирмы Hewlett-Packard

ВНИМАНИЕ. ИСПОЛЬЗОВАНИЕ ПРОГРАММНОГО ОБЕСПЕЧЕНИЯ ПОДПАДАЕТ ПОД УСЛОВИЯ ЛИЦЕНЗИОННОГО СОГЛАШЕНИЯ НА ПРОГРАММНОЕ ОБЕСПЕЧЕНИЕ HP, ИЗЛОЖЕННЫЕ НИЖЕ. ИСПОЛЬЗОВАНИЕ НАСТОЯЩЕГО ПРОГРАММНОГО ОБЕСПЕЧЕНИЯ ПОДТВЕРЖДАЕТ ПРИНЯТИЕ ВАМИ ИЗЛОЖЕННЫХ ЗДЕСЬ УСЛОВИЙ И ПОЛОЖЕНИЙ.

## УСЛОВИЯ ЛИЦЕНЗИОННОГО СОГЛАШЕНИЯ HP

Приведенные ниже условия лицензионного соглашения определяют порядок использования прилагаемого программного обеспечения, за исключением случаев подписания пользователем отдельного письменного соглашения с фирмой Hewlett-Packard.

Предоставление лицензии. Фирма Hewlett-Packard выдает пользователю лицензию на использование одной копии программного обеспечения. Под "использованием" понимается хранение, загрузка, установка, запуск или показ Программного обеспечения. Пользователю запрещается вносить изменения в программное обеспечение или блокировать лицензионно-контрольные функции Программного обеспечения. В случае получения лицензии на "совместное использование" запрещается превышать установленное максимальное число пользователей, имеющих право на одновременное использование Программного обеспечения.

Право собственности. Права собственности и авторские права на Программное обеспечение принадлежат компании Hewlett-Packard или третьей стороне-поставщику. Лицензионное соглашение не подразумевает передачи прав собственности или владения Программным обеспечением и не является актом продажи прав на Программное обеспечение. В случае нарушения условий настоящего лицензионного соглашения официально зарегистрированные поставщики фирмы Hewlett-Packard имеют право самостоятельно защищать свои интересы.

Копии и адаптации. Копирование и адаптация Программного обеспечения допускаются только с целью его архивирования, а также в тех случаях, когда копирование и адаптация являются существенной составляющей санкционированного использования Программного обеспечения. Копии и адаптированные версии программного обеспечения должны содержать все уведомления об авторских правах, входящие в состав оригинала Программного обеспечения. Копировать программное обеспечение в сети общего доступа запрещается.

Запрет дизассемблирования или декодирования. Вы не имеете права выполнять дизассемблирование или декомпилирование программы, если только на это не получено предварительное письменное согласие компании HP. По законодательству некоторых регионов согласие HP может не требоваться для ограниченного дизассемблирования или декомпилирования. По запросу HP нужно будет представить достаточно подробную информацию, касающуюся любого дизассемблирования или декомпилирования. Выполнять декодирование программного обеспечения, не являющееся необходимой частью его использования, запрещается.

Передача. Действие настоящей Лицензии автоматически прекращается при передаче Программного обеспечения. В случае передачи пользователь обязан передать новому владельцу Программное обеспечение, включая все его копии и сопутствующую документацию. Принимающая сторона должна принять Условия лицензии, что является условием такой передачи.

Прекращение действия. HP может прервать действие лицензии в случае выявления нарушения любого из этих Условий лицензионного соглашения. При прекращении действия лицензии Вы обязаны немедленно уничтожить Программное обеспечение вместе со всеми его копиями, адаптациями и фрагментами, используемыми в любых видах и формах в составе других продуктов.

Условия экспорта. Экспортировать или реэкспортировать программное обеспечение, его копии или адаптированные версии в нарушение применимых законодательных или нормативных актов запрещается.

Ограниченные права правительства США. Программное обеспечение и сопутствующая документация разработаны исключительно за счет средств негосударственного сектора. Они поставляются и оформляются лицензионными соглашениями как "коммерческое программное обеспечение для компьютеров" в соответствии с определениями, проведенными в федеральных уложениях США DFARS 252.227-7013 (октябрь 1988 г.), DFARS 252.211-7015 (май 1991 г.) или DFARS 252.227-7014 (июнь 1995 г.), или как "коммерческая продукция" в соответствии с положениями FAR 2.101(a) (июнь 1987 г.), или как "подпадающее под ограничения программное обеспечение для компьютеров" в соответствии с положениями FAR 52.227-19 (июнь 1987 г.) (либо иных нормативов контролирующих органов или договоров) по применимости. Пользователю передаются только права, предусмотренные в связи с указанным программным обеспечением, в соответствии с применимыми разделами федеральных уложений США DFAR и FAR или типовым соглашением на использование программного обеспечения фирмы HP для соответствующих наименований продукции.

# Ограниченная гарантия фирмы Hewlett-Packard

СРОК ДЕЙСТВИЯ ГАРАНТИИ:

один год со дня покупки

1. Фирма HP гарантирует конечному пользователю отсутствие дефектов материалов и изготовления поставляемой HP аппаратуры, принадлежностей и расходных материалов в течение указанного выше срока со дня покупки. В случае получения фирмой HP уведомления о дефектах в течение гарантийного срока фирма HP, действуя по собственному усмотрению, может отремонтировать или заменить изделия, признанные дефектными. В случае замены поставляются новые изделия или изделия, функционально эквивалентные новым.
2. При условии правильной установки и использования программного обеспечения фирма HP гарантирует в течение указанного выше срока со дня покупки отсутствие отказов в исполнении программным обеспечением HP запрограммированных функций в связи с дефектами материалов или изготовления. В случае получения фирмой HP уведомления о дефектах в течение гарантийного срока фирма HP обязуется заменить носители с программным обеспечением, не выполняющим запрограммированные функции в связи с подобными дефектами.
3. Фирма HP не гарантирует бесперебойной или безошибочной работы поставляемой продукции HP. В том случае, если фирма HP не может в разумные сроки выполнить ремонт или замену приобретенного изделия с восстановлением его гарантированных свойств, пользователь имеет право на возмещение стоимости покупки при условии своевременного возврата приобретенного изделия.
4. Изделия фирмы HP могут содержать восстановленные узлы, функционально эквивалентные новым, или узлы, находившиеся в разовой эксплуатации.
5. Действие гарантии не распространяется на дефекты, вызванные (а) нарушением требований по техническому обслуживанию или калибровке, (б) использованием программного обеспечения, интерфейсов, деталей или расходных материалов, поставляемых без ведома или участия HP, (в) несанкционированными переделками или нарушением режима эксплуатации, (г) эксплуатацией в условиях, отклоняющихся от опубликованных требований к условиям окружающей среды, (д) нарушением правил подготовки и содержания места установки изделия.
6. **ФИРМА HP НЕ ПРИНИМАЕТ НА СЕБЯ ИНЫХ ЯВНЫХ ИЛИ ПОДРАЗУМЕВАЕМЫХ ГАРАНТИЙНЫХ ОБЯЗАТЕЛЬСТВ, ВЫРАЖЕННЫХ В ПИСЬМЕННОЙ ИЛИ УСТНОЙ ФОРМЕ.** В ПРЕДЕЛАХ, ПРЕДУСМОТРЕННЫХ МЕСТНЫМИ ЗАКОНОДАТЕЛЬСТВАМИ, ПОДРАЗУМЕВАЕМЫЕ ГАРАНТИИ ИЛИ УСЛОВИЯ В ОТНОШЕНИИ КОММЕРЧЕСКОЙ ЦЕННОСТИ, УДОВЛЕТВОРИТЕЛЬНОГО КАЧЕСТВА ИЛИ ПРИГОДНОСТИ ДЛЯ ИСПОЛЬЗОВАНИЯ ПО КОНКРЕТНОМУ НАЗНАЧЕНИЮ ОГРАНИЧЕНЫ УКАЗАННЫМ ВЫШЕ СРОКОМ ДЕЙСТВИЯ ПРЯМОЙ ГАРАНТИИ. В некоторых странах/регионах, штатах или других административно-территориальных образованиях не допускается ограничение сроков действия подразумеваемой гарантии, поэтому вышеизложенное ограничение или исключение, возможно, к Вам не относится. В дополнение к конкретным правам, предусмотренным настоящей гарантией, пользователи могут наделяться иными правами, предусмотренными законодательствами отдельных стран/регионов, штатов или других административно-территориальных образований.
7. В ПРЕДЕЛАХ, ПРЕДУСМОТРЕННЫХ МЕСТНЫМ ЗАКОНОДАТЕЛЬСТВОМ, ЕДИНСТВЕННЫМИ И ИСКЛЮЧИТЕЛЬНЫМИ ПРАВАМИ ПОЛЬЗОВАТЕЛЯ НА КОМПЕНСАЦИЮ ЯВЛЯЮТСЯ ТЕ, КОТОРЫЕ ИЗЛОЖЕНЫ В НАСТОЯЩЕЙ ГАРАНТИИ. ЗА ИСКЛЮЧЕНИЕМ ИЗЛОЖЕННОГО ВЫШЕ, НИ ФИРМА HP, НИ ЕЕ ПОСТАВЩИКИ НЕ НЕСУТ НИКАКОЙ ДРУГОЙ ОТВЕТСТВЕННОСТИ ЗА УТРАТУ ДАННЫХ, ПРЯМЫЕ, ОСОБЫЕ, ПОБОЧНЫЕ, КОСВЕННЫЕ (ВКЛЮЧАЯ УПУЩЕННУЮ ПРИБЫЛЬ ИЛИ УТРАТУ ДАННЫХ) ИЛИ ДРУГИЕ УБЫТКИ, ОПРЕДЕЛЯЕМЫЕ НА ОСНОВЕ ПОЛОЖЕНИЙ ДОГОВОРНОГО ПРАВА, ГРАЖДАНСКОГО ПРАВА ИЛИ НА ИНЫХ ОСНОВАНИЯХ. В некоторых странах/регионах, штатах или других административно-территориальных образованиях не допускается исключение или ограничение в отношении побочных или косвенных убытков, поэтому вышеизложенное ограничение или исключение, возможно, к Вам не относится.

В СЛУЧАЕ ПРОДАЖИ ДАННОЙ ПРОДУКЦИИ В АВСТРАЛИИ И НОВОЙ ЗЕЛАНДИИ ИЗЛОЖЕННЫЕ В ТЕКСТЕ ГАРАНТИИ УСЛОВИЯ ДЕЙСТВУЮТ В ДОПОЛНЕНИЕ К УСТАНОВЛЕННЫМ ЗАКОНОМ В ОБЯЗАТЕЛЬНОМ ПОРЯДКЕ ПРАВАМ ПОТРЕБИТЕЛЯ, НЕ ИЗМЕНЯЯ, НЕ ОГРАНИЧИВАЯ И НЕ ОТМЕНЯЯ ПОСЛЕДНИЕ, ПОМИМО СЛУЧАЕВ, ПРЕДУСМОТРЕННЫХ ЗАКОНОДАТЕЛЬСТВОМ.

# Ограниченная гарантия на срок службы картриджа

## Примечание

Следующая гарантия распространяется на картридж, поставляемый с этим принтером.

На срок службы картриджей HP дается гарантия, что в нем будут отсутствовать дефекты, связанные с материалами и производством, пока не закончится тонер HP. Данная гарантия распространяется на все дефекты и сбои в работе новых картриджей производства HP.

## Часто задаваемые вопросы

### Срок действия гарантии

Гарантия действует до момента полного использования запаса тонера HP в картридже, после чего ее действие прекращается.

### Признаки истощения запаса тонера в картридже

Тонер HP закончился, и срок службы картриджа истек, если распечатанная страница будет блеклой или на экране компьютера появится сообщение об истечении срока службы картриджа.

### Обязательства фирмы Hewlett-Packard

Фирма Hewlett-Packard обязуется по своему усмотрению заменить признанное дефектным изделие или возместить стоимость покупки. При возврате рекомендуется приложить к дефектному картриджу образцы распечаток с дефектами печати.

### Дефекты, не подпадающие под действие гарантии

Действие данной гарантии не распространяется на картриджи, которые были повторно заправлены, полностью использованы, неправильно или не по назначению применялись или были повреждены каким-либо способом.

### Процедура возврата неисправного картриджа

В случае, если картридж окажется дефектным, заполните форму с информацией для обслуживания и приложите к ней образец, иллюстрирующий дефект. Отправьте форму и картридж по месту покупки, где он будет заменен.

### Применимость законодательств отдельных стран/регионов, штатов и других административно-территориальных образований

В дополнение к конкретным правам, предусмотренным настоящей ограниченной гарантией, пользователи могут наделяться иными правами, предусмотренными законодательствами отдельных стран/регионов, штатов или других административно-территориальных образований. Настоящая ограниченная гарантия является единственной гарантией в отношении картриджа HP и отменяет любые другие гарантии в отношении указанного изделия.

**НИ ПРИ КАКИХ ОБСТОЯТЕЛЬСТВАХ ФИРМА HEWLETT-PACKARD НЕ БУДЕТ НЕСТИ ОТВЕТСТВЕННОСТЬ ЗА КАКИЕ БЫ ТО НИ БЫЛО НЕПРЯМЫЕ, ПОБОЧНЫЕ, ОСОБЫЕ И КОСВЕННЫЕ УБЫТКИ ИЛИ ЗА УБЫТКИ В РЕЗУЛЬТАТЕ НАЛОЖЕНИЯ САНКЦИЙ ИЛИ ШТРАФОВ, ИЛИ УПУЩЕННУЮ ПРИБЫЛЬ, ВОЗНИКШИЕ В РЕЗУЛЬТАТЕ НАРУШЕНИЯ УСЛОВИЙ НАСТОЯЩЕЙ ГАРАНТИИ ИЛИ ПО ИНЫМ ПРИЧИНАМ.**

В СЛУЧАЕ ПРОДАЖИ ДАННОЙ ПРОДУКЦИИ В АВСТРАЛИИ И НОВОЙ ЗЕЛАНДИИ, ПОМИМО СЛУЧАЕВ, ПРЕДУСМОТРЕННЫХ ЗАКОНОДАТЕЛЬСТВОМ, ИЗЛОЖЕННЫЕ В ТЕКСТЕ ГАРАНТИИ УСЛОВИЯ ДЕЙСТВУЮТ В ДОПОЛНЕНИЕ К УСТАНОВЛЕННЫМ ЗАКОНОМ В ОБЯЗАТЕЛЬНОМ ПОРЯДКЕ ПРАВАМ ПОТРЕБИТЕЛЯ, НЕ ИЗМЕНЯЯ, НЕ ОГРАНИЧИВАЯ И НЕ ОТМЕНЯЯ ПОСЛЕДНИЕ.

## Обслуживание оборудования

В случае отказа оборудования до истечения гарантийного срока фирма Hewlett-Packard предлагает перечисленные ниже виды обслуживания.

- **Ремонт силами специалистов фирмы Hewlett-Packard:** Фирма Hewlett-Packard обеспечивает доставку оборудования в сервисный центр, ремонт и возврат владельцу в течение 5-10 дней в зависимости от места нахождения пользователя.
- **Уполномоченная организация технического обслуживания Hewlett-Packard:** Кроме того, оборудование можно вернуть уполномоченному торговому представителю.

## Расширенная гарантия

Расширенная гарантия HP SupportPack распространяется на все изделия HP и внутренние узлы поставки HP. Обслуживание аппаратного обеспечения выполняется в течение трех лет со дня покупки изделия HP. Пользователь должен приобрести расширенную гарантию HP SupportPack в течение 180 дней со дня покупки изделия HP. Для получения дополнительной информации обратитесь в группу обслуживания и поддержки заказчиков HP. См. раздел [Быстрый доступ к дополнительным сведениям](#).

## Указания по упаковке принтера

При упаковке принтера для ремонта или обмена следует придерживаться перечисленных ниже правил.

- К принтеру следует приложить образцы печати и 5-10 листов бумаги или иного материала, при печати на котором наблюдались дефекты печати.
- Удалить и сохранить все установленные в принтер модули памяти DIMM. См. дополнительные сведения в разделе [Установка модулей памяти DIMM \(только для принтеров серии 1300\)](#).

### **ОСТОРОЖНО!**

---

Статическое электричество может стать причиной выхода модулей DIMM из строя. При работе с модулями DIMM наденьте антистатический браслет или периодически прикасайтесь к поверхности антистатической упаковки и к открытой металлической части в принтере.

- Отсоединить от принтера все кабели, лотки и установленные на нем дополнительные принадлежности.
- Извлечь картридж и отложить его в сторону.

### **ОСТОРОЖНО!**

---

Во избежание повреждения картриджа храните его в оригинальной упаковке или таким образом, чтобы он не подвергался воздействию света.

- По возможности следует использовать заводскую упаковку и упаковочные материалы. *Ответственность за повреждения при пересылке, вызванные неправильной упаковкой, возлагается на пользователя.* Если заводские упаковочные материалы не сохранились, следует обратиться за рекомендациями по упаковке к представителю местной почтовой службы.
- В упаковку следует вложить заполненный бланк заказа на обслуживание.
- Фирма Hewlett-Packard рекомендует страховать пересылаемое оборудование.

## Обращение в HP

Если требуется обратиться в HP для получения обслуживания или поддержки, используйте одну из следующих ссылок:

- В США см. страницу <http://www.hp.com/support/lj1150> для принтера HP LaserJet 1150, или <http://www.hp.com/support/lj1300> для принтера HP LaserJet 1300.
- В других странах/регионах см. <http://www.hp.com>

# Заказ принадлежностей и расходных материалов

## Заказ принадлежностей и расходных материалов

Приобретение и использование дополнительных принадлежностей и расходных материалов позволяет расширить функциональные возможности принтера. Для обеспечения оптимального качества и экономичности печати следует использовать только принадлежности, предназначенные конкретно для принтеров серии HP LaserJet 1150 и HP LaserJet 1300.

Для заказа расходных материалов посетите страницу <http://www.hp.com/support/lj1150> или <http://www.hp.com/support/lj1300>.

Принтеры серии HP LaserJet 1300 имеют функцию Smart Printing Supplies. При печати страницы конфигурации путем нажатия и удержания кнопки **Продолжить** в течение 5 секунд после нее будет распечатана страница Состояние расходных материалов. На странице Состояние расходных материалов имеется информация по количеству тонера, оставшегося в картридже, номерах для заказа расходных материалов, а также о том, является ли установленный картридж настоящим картриджем компании HP.

## Принадлежности и расходные материалы

### Сведения по размещению заказов

	Элемент	Описание или назначение	Номер для заказа
<a href="#">Расходные материалы для печати</a>	Универсальная бумага HP	Бумага марки HP для различных применений (1 коробка - 10 пачек по 500 листов). В США образцы бумаги можно заказать по телефону 1-800-471-4701.	HPM1120
	Бумага HP LaserJet	Бумага высшего качества марки HP, предназначенная для принтеров HP LaserJet (1 коробка - 10 пачек по 500 листов). В США образцы бумаги можно заказать по телефону 1-800-471-4701.	HPJ1124
	Прозрачная пленка HP LaserJet	Прозрачная пленка марки HP, предназначенная для черно-белых принтеров HP LaserJet.	92296T (letter) 92296U (A4)

## Сведения по размещению заказов (продолжение)

Элемент	Описание или назначение	Номер для заказа	
<a href="#">Картридж для принтера HP LaserJet 1150</a>	Картридж UltraPrecise	Картриджи на замену для принтеров серии HP LaserJet 1300.	Q2624A
<a href="#">Картриджи для принтеров серии HP LaserJet 1300</a>	Картриджи UltraPrecise	Картриджи на замену для принтеров серии HP LaserJet 1300.	Q2613A (картридж на 2500 страниц) Q2613X (картридж на 4000 страниц)
<a href="#">Дополнительная документация</a>	<i>Руководство по материалам для печати принтеров семейства HP LaserJet</i>	Руководство по выбору бумаги и других материалов для печати на принтерах HP LaserJet.	5963-7863
<a href="#">Запасные детали</a>	Подающий ролик для материала для печати	Ролик, подающий материал для печати из лотка в бумагопротяжный механизм принтера.	RF0-1008CN
	Подающий лоток	Лоток для загрузки материалов для печати в принтер.	RM1-0553-000CN
	Крышка подающего лотка	Используется для закрытия материала в подающем лотке.	RM1-0554-000CN
	Подающая пластина принтера	Пластина, обеспечивающая разделение листов при подаче в принтер.	RF0-1007CN
<a href="#">Принадлежности</a>	Устройство подачи бумаги на 250-листов	Это принадлежность для принтеров серии HP LaserJet 1300. Предоставляет дополнительный подающий лоток на 250-листов.	Q2485A

## Сетевые и беспроводные серверы печати 10/100

### Сведения по размещению заказов

#### Принтер hp LaserJet 1150

Элемент и описание	Номер для заказа
Внешний сервер печати HP Jetdirect 175x fast-ethernet (согласно модели, порт USB)	J6035B
Внешний сервер печати HP Jetdirect 310x fast-ethernet (полнофункциональный, порт USB)	J6038A
Беспроводный внешний сервер печати HP Jetdirect 380x 802.11b (полнофункциональный, порт USB)	J6061A
Беспроводный сервер печати HP Jetdirect WP110 802.11b (согласно модели, параллельный порт)	J6062A
Беспроводный адаптер Bluetooth для принтеров с параллельными портами	MPIPA330

#### Принтер серии hp LaserJet 1300

Элемент и описание	Номер для заказа
Сервер печати HP Jetdirect 200m fast-ethernet для периферийных устройств LIO (согласно модели)	J6039B
Сервер печати HP Jetdirect 250m fast-ethernet LIO (полнофункциональный)	J6042B
Беспроводный сервер печати HP Jetdirect 280m 802.11b LIO (полнофункциональный)	J6044A
Внешний сервер печати HP Jetdirect 175x fast-ethernet (согласно модели, порт USB)	J6035B
Внешний сервер печати HP Jetdirect 310x fast-ethernet (полнофункциональный, порт USB)	J6038A
Беспроводный внешний сервер печати HP Jetdirect 380x 802.11b (полнофункциональный, порт USB)	J6061A
Беспроводный сервер печати HP Jetdirect WP110 802.11b (согласно модели, параллельный порт)	J6062A
Беспроводный адаптер Bluetooth для принтеров с параллельными портами	MPIPA330





# Конфигурации сети

## Установка общего принтера в среде Windows 98 и Millennium

- 1 Закройте все программы.
- 2 Нажмите кнопку **Пуск** на панели задач Windows, выберите **Настройка**, а затем **Принтеры**.
- 3 Дважды нажмите на значок **Установка принтера**.
- 4 В окне программы установки принтера нажмите кнопку **Далее**.
- 5 Выберите параметр **Сетевой принтер** и нажмите кнопку **Далее**.
- 6 Введите сетевое имя в поле **Сетевой путь или имя очереди принтера** (например, \\имя\_компьютера\сетевое\_имя\_принтера) и нажмите кнопку **Далее**.
- 7 Выберите **Установить с диска**.
- 8 Нажмите кнопку **Обзор**.
- 9 В диалоговом окне "Открыть" выберите дисковод компакт-дисков, соответствующий файл с расширением .inf и нажмите кнопку **ОК**.
- 10 Выберите в списке драйвер принтера HP LaserJet 1150 или HP LaserJet 1300 и нажмите кнопку **Далее**.
- 11 Если необходимо изменить имя принтера по умолчанию, следует ввести новое имя в поле **Имя принтера**.
- 12 Нажмите кнопку **Далее**.
- 13 Выберите **Да**, затем нажмите кнопку **Готово**. Будет распечатана пробная страница, подтверждающая правильную установку принтера.

## Установка общего принтера в среде Windows 2000

- 1 Закройте все программы.
- 2 Нажмите кнопку **Пуск** на панели задач Windows, выберите **Настройка**, а затем **Принтеры**.
- 3 Дважды нажмите на значок **Установка принтера**.
- 4 В окне программы установки принтера нажмите кнопку **Далее**.
- 5 Выберите **Локальный принтер**, отключите параметр **Автоматическое определение и установка принтера Plug and Play** и нажмите кнопку **Далее**.
- 6 Выберите **Добавить порт**, затем **Локальный порт** в списке **Имеющиеся порты принтера** и нажмите кнопку **Далее**.
- 7 В отображенном диалоговом окне введите имя нового порта (например, \\имя\_компьютера\сетевое\_имя\_принтера) и нажмите кнопку **ОК**.
- 8 Выберите **Использовать порт**, затем выберите в списке имя порта, которое было только что создано, и нажмите кнопку **Далее**.
- 9 Выберите **Установить с диска**.
- 10 Нажмите кнопку **Обзор**.
- 11 В диалоговом окне "Открыть" выберите дисковод компакт-диска, соответствующий файл с расширением .inf и нажмите кнопку **Открыть**.
- 12 Нажмите кнопку **ОК**.
- 13 Выберите в списке драйвер принтера HP LaserJet 1150 или HP LaserJet 1300 и нажмите кнопку **Далее**.
- 14 Если необходимо изменить имя принтера по умолчанию, следует ввести новое имя в поле **Имя принтера**.
- 15 Нажмите кнопку **Далее**.
- 16 Нажмите кнопку **Далее**.
- 17 Выберите **Да**, затем нажмите кнопку **Далее**.
- 18 Нажмите кнопку **Готово**. Будет распечатана пробная страница, подтверждающая правильную установку принтера.

## Установка общего принтера в среде Windows XP

- 1 Закройте все программы.
- 2 На панели задач Windows нажмите кнопку **Пуск** и выберите **Панель управления**.
- 3 Дважды нажмите на **Принтеры и другое оборудование**.
- 4 Выберите **Установка принтера**.
- 5 В окне программы установки принтера нажмите кнопку **Далее**.
- 6 Выберите **Локальный принтер**, отключите параметр **Автоматическое определение и установка принтера Plug and Play** и нажмите кнопку **Далее**.
- 7 Выберите **Добавить порт**, затем **Локальный порт** в списке **Имеющиеся порты принтера** и нажмите кнопку **Далее**.
- 8 В отображенном диалоговом окне введите имя нового порта (например, \\имя\_компьютера\сетевое\_имя\_принтера) и нажмите кнопку **ОК**.
- 9 Выберите **Использовать порт**, затем выберите в списке имя порта, которое было только что создано, и нажмите кнопку **Далее**.
- 10 Выберите **Установить с диска**.
- 11 Нажмите кнопку **Обзор**.
- 12 В диалоговом окне "Открыть" выберите дисковод компакт-диска, соответствующий файл с расширением .inf и нажмите кнопку **Открыть**.
- 13 Нажмите кнопку **ОК**.
- 14 Выберите в списке драйвер принтера HP LaserJet 1150 или HP LaserJet 1300 и нажмите кнопку **Далее**.
- 15 Если необходимо изменить имя принтера по умолчанию, следует ввести новое имя в поле **Имя принтера**.
- 16 Нажмите кнопку **Далее**.
- 17 Нажмите кнопку **Далее**.
- 18 Выберите **Да**, затем нажмите кнопку **Далее**.
- 19 Нажмите кнопку **Готово**. Будет распечатана пробная страница, подтверждающая правильную установку принтера.



# Е Память

В этом приложении приводится информация по следующим темам:

- [Установка модулей памяти DIMM \(только для принтеров серии 1300\)](#)
- [Проверка работоспособности модуля памяти DIMM после установки](#)
- [Извлечение модуля DIMM](#)

## Установка модулей памяти DIMM (только для принтеров серии 1300)

Установка в принтер серии HP LaserJet 1300 дополнительной памяти (только ОЗУ) позволяет печатать более сложные документы.

Установка модулей памяти DIMM выполняется в описанном ниже порядке.

### **ОСТОРОЖНО!**

Работа с модулями памяти DIMM без заземляющих приспособлений может привести к их повреждению. Перед работой с модулями памяти DIMM прикоснитесь к принтеру или металлическому предмету.

- 1 Выключите выключатель питания и отключите принтер от электросети.

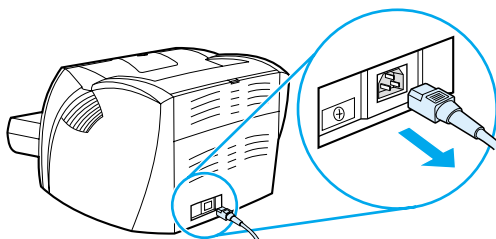

- 2 Отключите параллельный адаптер или сервер печати из разъема LIO.

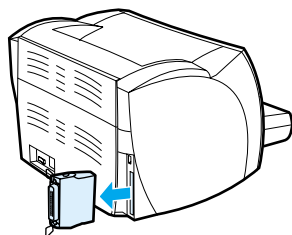

- 3 Откройте крышку доступа к картриджу. Осторожно потянув на себя, откройте панель с левой стороны принтера.

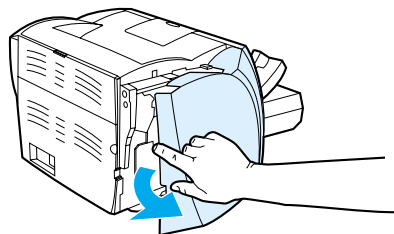

- 4 Извлеките модуль памяти DIMM из заводской антистатической упаковки, держась за его верхний край.

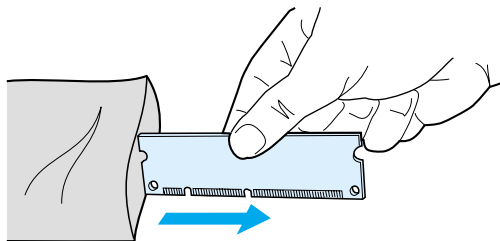

- 5 Установите модуль памяти DIMM в передний слот, находящийся за крышкой интерфейсного блока. Золотые контакты микросхемы должны быть направлены в сторону принтера, а вырезы должны находиться сверху и снизу.

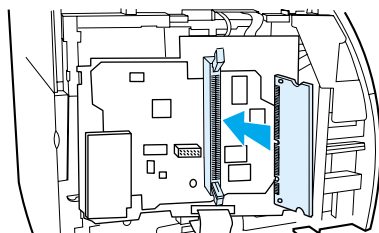

- 6 Аккуратно полностью вставьте модуль памяти DIMM в слот, избегая перекосов (A). При этом защелки на верхнем и нижнем краях модуля должны повернуться внутрь. Чтобы зафиксировать защелки упоров, сожмите их вместе (B).

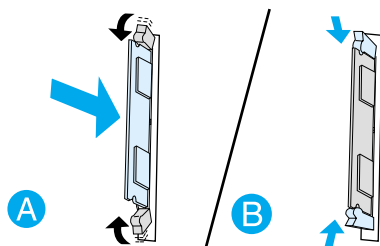

- 7 Закройте левую панель и крышку доступа к картриджу. Установите на место параллельный адаптер или сервер печати.

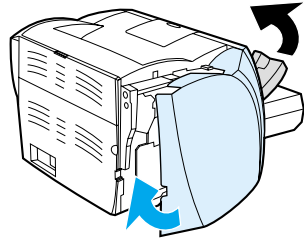

- 8 Подключите кабель питания и включите компьютер.

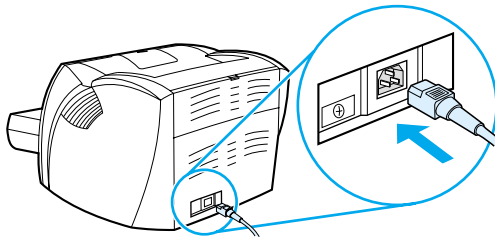

## Проверка работоспособности модуля памяти DIMM после установки

Для проверки правильности установки модуля памяти DIMM следует распечатать страницу конфигурации и проверить значения, указанные в разделе Всего памяти. См. дополнительные сведения в разделе [Страницы с информацией о принтере](#).

Если мигают все индикаторы на панели управления, установка модуля памяти DIMM выполнена неправильно. Удалите модуль памяти DIMM и снова установите его.

## Извлечение модуля DIMM

Удаление модулей памяти DIMM выполняется в порядке, описанном ниже.

### **ОСТОРОЖНО!**

Работа с модулями памяти DIMM без заземляющих приспособлений может привести к их повреждению. Перед работой с модулями памяти DIMM прикоснитесь к принтеру или металлическому предмету.

- 1 Выключите выключатель питания и отключите принтер от электросети.

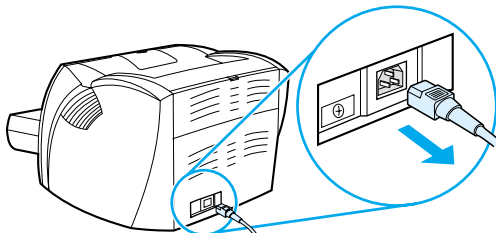

- 2 Отключите параллельный адаптер или сервер печати из разъема LIO.

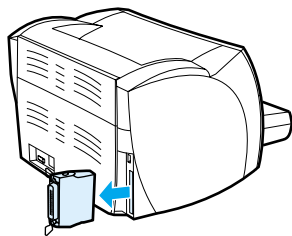

- 3 Откройте крышку доступа к картриджу. Осторожно потянув на себя, откройте панель с левой стороны принтера.

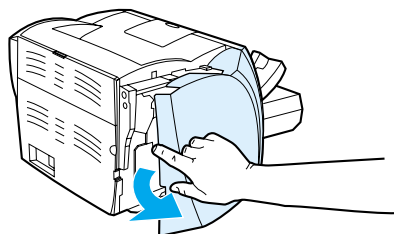

- 4 Чтобы открыть защелки, разведите их в стороны (А). Взявшись за край модуля памяти DIMM, осторожно потяните на себя и удалите модуль из принтера (В).

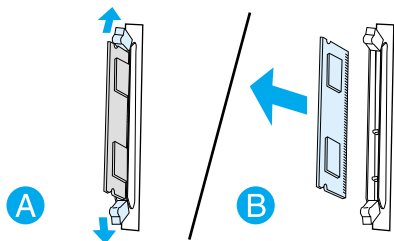

**Примечание**

Положите модуль памяти DIMM в антистатическую упаковку.

- 5 Закройте левую панель и крышку доступа к картриджу. Установите на место параллельный адаптер или сервер печати.

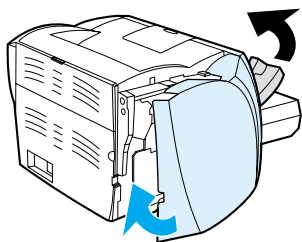

- 6 Подключите кабель питания и включите компьютер.

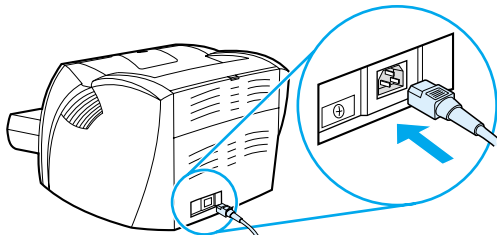



# Работа с сервером печати

Принтер HP LaserJet 1300n поставляется с сервером печати HP Jetdirect 200m. При наличии принтера HP LaserJet 1150 или HP LaserJet 1300 можно заказать множество серверов печати в компании HP. См. дополнительные сведения в разделе [Заказ принадлежностей и расходных материалов](#).

В качестве примера в данном приложении использовался сервер печати HP Jetdirect 200m. Помните, что в случае заказа другого сервера печати, некоторые из следующих сведений могут не относиться к нему.

В этом приложении приводится информация по следующим темам:

- [Установка сервера печати](#)
- [Печать страницы конфигурации](#)
- [Использование встроенного Web-сервера в сервере печати](#)
- [Изменение IP-адреса](#)
- [Поиск и устранение неисправностей сервера печати](#)
- [Восстановление начальных значений параметров по умолчанию](#)

## Установка сервера печати

Подсоедините сервер печати HP Jetdirect 200m к соединительному гнезду LIO на задней панели принтера. Вставьте сервер печати в гнездо до щелчка, пока он полностью не встанет на место. См. дополнительные сведения в разделе [Сетевые соединения](#).

Программа для сервера печати находится на компакт-диске, поставляемом с принтером HP LaserJet 1300n. Если сервер печати был заказан отдельно от принтера, то он поставляется с компакт-диском, на котором имеется данная программа.

### Установка программы сервера печати

- 1 Вставьте компакт-диск в дисковод CD-ROM компьютера.
- 2 Программа установки запустится автоматически. Если программа установки не запустилась, перейдите на компакт-диск и дважды нажмите файл **SETUP.EXE**.
- 3 Нажмите **Install** (Установить), чтобы запустить установку и выполните инструкции на экране.

## Печать страницы конфигурации

На странице конфигурации сервера печати содержатся сообщения, статистика сети а также сведения о состоянии сервера печати. На странице конфигурации также имеется список IP-адресов сервера печати.

Страницу конфигурации можно распечатать, нажав кнопку тестирования на задней панели сервера печати.

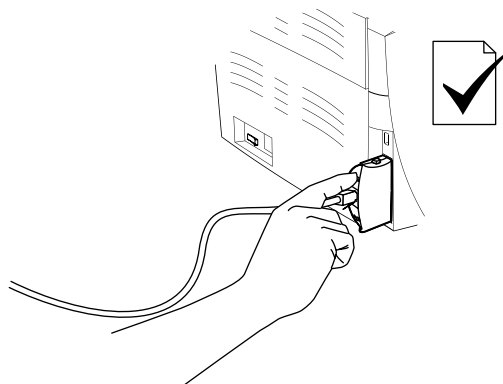

Страницу конфигурации можно также просмотреть с помощью встроенного Web-сервера в сервере печати. См. дополнительные сведения в разделе [Использование встроенного Web-сервера в сервере печати](#).

## Использование встроенного Web-сервера в сервере печати

Сервер печати HP Jetdirect 200m оборудован встроенным Web-сервером, который позволяет настраивать различные параметры сервера печати в стандартном Web-браузере. Сервер печати поддерживает следующие Web-браузеры: Internet Explorer версии 5.0 или последующих версий и Netscape Navigator версии 4.75 или последующих версий.

Для использования встроенного Web-сервера в сервере печати откройте браузер и введите IP-адрес сервера печати в качестве адреса URL. Чтобы найти IP-адрес, распечатайте страницу конфигурации. См. дополнительные сведения в разделе [Печать страницы конфигурации](#).

## Изменение IP-адреса

Проще всего изменить IP-адрес сервера печати с помощью встроенного Web-сервера.

### Примечание

---

Перед изменением IP-адреса сервера печати обратитесь к системному администратору. Обязательно известите других пользователей о любых изменениях.

- 1 Откройте Web-браузер и введите текущий IP-адрес сервера печати в качестве адреса URL.
- 2 Выберите вкладку **Сеть**.
- 3 В разделе TCP/IP измените метод конфигурации, установив параметр **Вручную**.
- 4 В текстовом поле IP-адрес введите новый IP-адрес.

### Примечание

---

При изменении IP-адреса соединение с встроенным Web-сервером прерывается. Для восстановления соединения следует ввести IP-адрес в строке для адреса URL в браузере.

# Поиск и устранение неисправностей сервера печати

## Установленный сервер печати прекратил работу

Если сетевой принтер был успешно установлен, но печать на нем не выполняется, возможно, проблема связана с протоколом Dynamic Host Configuration Protocol (DHCP).

В среде DHCP сервер DHCP выделяет IP-адреса, когда они требуются компьютерам и принтерам в сети. Адреса, выделенные DHCP, являются динамическими и могут вызывать проблемы в компьютерах и принтерах, которым требуются статические IP-адреса.

Если сервер печати получил свой IP-адрес через DHCP, IP-адрес мог измениться после установки принтера. В этом случае принтер будет недоступен в сети. HP рекомендует сконфигурировать сервер печати с помощью статического IP-адреса.

### Для назначения статического IP-адреса

#### Примечание

Перед изменением IP-адреса сервера печати обратитесь к системному администратору. Обязательно известите других пользователей о любых изменениях.

- 1 Откройте Web-браузер и введите текущий IP-адрес сервера печати в качестве адреса URL.
- 2 Выберите вкладку **Сеть**.
- 3 В разделе TCP/IP измените метод конфигурации, установив параметр **Вручную**.
- 4 В текстовом поле IP-адрес введите новый IP-адрес.

#### Примечание

При изменении IP-адреса соединение с встроенным Web-сервером прерывается. Для восстановления соединения следует ввести IP-адрес в строке для адреса URL в браузере.

## Индикатор состояния сервера печати

Индикатор состояния на задней панели сервера печати может сигнализировать о неполадках сервера печати. Для интерпретации индикации состояния сервера печати пользуйтесь нижеприведенной таблицей.

### Индикатор состояния сервера печати

Поведение индикатора	Описание
Не горит	Не подается питание на сервер печати.
Горит (непрерывно зеленым)	Сервер печати включен и готов к работе.
Редкое мигание (желтым)	Ошибка в ходе самотестирования или во время работы. Отсоедините и заново подсоедините сервер печати. Если устранить проблему не удалось, переустановите программное обеспечение сервера печати.
Редкое мигание (зеленым)	Питание на сервер печати подается, но он не готов или, возможно, выполняется самотестирование. Подождите, пока индикатор не загорится непрерывным зеленым светом.  Сервер печати, возможно, потерял соединение с сетью. Проверьте индикаторы соединения 10/100, которые находятся рядом с сетевыми подключениями. Если действующее соединение отсутствует, не горит ни индикатор 10, ни индикатор 100.
Частое мигание (зеленым)	Сервер печати обрабатывает страницу конфигурации. Подождите, пока страница конфигурации не будет полностью распечатана.
Периодическое мигание (зеленым)	Сервер печати включен и готов к работе, однако операции в сети не выполняются.

## Восстановление начальных значений параметров по умолчанию

После настройки сервера печати HP параметры конфигурации сохраняются в памяти до тех пор, пока вручную не будут восстановлены начальные значения по умолчанию с помощью следующей процедуры.

- 1** Убедитесь, что принтер включен.
- 2** Отсоедините сервер печати от принтера.
- 3** Нажмите кнопку тестирования на сервере печати и, не отпуская ее, подсоедините сервер печати обратно к принтеру. Продолжайте удерживать кнопку тестирования в течение приблизительно 3 секунд.

# Указатель

## D

DIMM  
добавление 138  
извлечение 141  
проверка 140

## E

EconoMode 46  
Energy Star 105  
EWS 16, 64

## H

HP toolbox  
вкладка Документация 62  
вкладка Предупреждения 62  
вкладка Состояние 61  
вкладка Устранение неисправностей 61  
настройки принтера 63  
окно Сеть 63  
просмотр 59  
HP Web Jetadmin 19

## I

IP-адрес  
сервер печати 145

## M

Macintosh  
PPD 18  
выбор альтернативного PPD 78  
общие проблемы 74  
ошибки печати 75  
переименование принтера 78  
программное обеспечение 17  
устранение неполадок 74

## P

PostScript, ошибки 79  
PPD 18  
выбор альтернативного 78

## T

Toolbox 16

## U

USB  
подсоединение кабеля USB 20  
порт 7

## W

Web-сервер, встроенный 64  
Windows 2000, установка общего принтера 134  
Windows 98, установка общего принтера 133  
Windows Me, установка общего принтера 133  
Windows XP, установка общего принтера 135

## B

беспроводная печать  
Bluetooth 67  
стандарт IEEE 802.11b 67  
беспроводная технология Bluetooth 67  
буклеты, печать 42  
бумага  
выбор 24  
использование 116  
неполадки и решения 116  
поддерживаемые форматы 115

## B

выбор  
альтернативный файл PPD 78  
бумага 24  
материал для печати 24  
выключатель 7  
выключатель питания 7  
вкладка Information (встроенный Web-сервер) 65  
вкладка Networking (встроенный Web-сервер) 66  
вкладка Settings (встроенный Web-сервер) 65  
вкладка Документация (HP toolbox) 62  
вкладка Предупреждения (HP toolbox) 62  
вкладка Состояние (HP toolbox) 61  
вкладка Устранение неисправностей (HP toolbox) 61  
водяные знаки, печать 37  
встроенный Web-сервер 16, 64  
вкладка Information 65  
вкладка Networking 66  
вкладка Settings 65  
журнал событий 65  
заказ расходных материалов 66  
печать страниц информации 65  
поддержка продукта 66  
регистрация продукта 66  
сервер печати 145  
состояние расходных материалов 65  
состояние устройства 65  
страница конфигурации 65

## G

гарантия  
картридж 124  
ограниченная гарантия HP 123  
расширенная 126  
графика  
плохое качество 83  
пропуски 82

## D

данные по безопасности материалов (MSDS) 107  
двусторонняя печать 39  
двусторонняя печать (дуплекс) 39  
двусторонняя печать (печать на обеих сторонах бумаги) с подачей  
вручную 39  
демонстрационная страница 58  
доступ, картридж 11  
драйвер принтера  
Macintosh 17  
Windows 15  
установка 12  
драйверы принтера  
узлы для загрузки 2

## З

загрузка материала для печати  
лоток первоочередной подачи 27  
основной подающий лоток 27  
заказ принадлежностей и расходных материалов 129  
замена  
подающая пластина 96  
подающий ролик 92  
запасные детали 130  
застрявшая бумага  
типичные места застревания бумаги 89  
удаление 89  
удаление застрявшей страницы 90

## И

- индикатор "Внимание" 6
- индикатор "Готов" 6
- индикатор "Продолжить" 6
- индикаторы
  - Внимание 6
  - Готов 6
  - Продолжить 6
- световая индикация 72
- искаженный текст 82
- использование картриджей HP 48

## К

- кабель
  - USB 20
  - параллельный 21
- карточки
  - двусторонняя печать с подачей вручную 41
  - печать 34
  - руководство по использованию 119
- картридж
  - гарантия 124
  - доступ 11
  - замена 53
  - использование картриджей HP 48
  - крышка 6, 11
  - перераспределение тонера 52
  - пункты возврата для переработки 106
  - средний срок службы 50
  - хранение 49
  - чистка в области картриджа 55
- качество печати
  - EcoMode 46
  - вертикальные линии 86
  - волнистая поверхность 88
  - дефекты, повторяющиеся по вертикали 87
  - загрязнение тонером 86
  - искажение формы символов 87
  - морщины 88
  - настройки 45
  - незакрепленный тонер 87
  - непропечатанные участки 85
  - оптимизация для разных типов материалов для печати 26
  - перекося изображения на странице 87
  - светлая или блеклая печать 85
  - серый фон 86
  - складки 88
  - скручивание 88
  - следы тонера вокруг контуров 88
  - частицы тонера 85
- кнопка Продолжить 6
- кнопка, Продолжить 6
- конверты
  - подача в принтер нескольких конвертов 31
  - подача конвертов по одному 29
  - руководство по использованию 118
- конфигурация
  - HP LaserJet 1150 3
  - HP LaserJet 1300 4
  - HP LaserJet 1300n 4
- крышка
  - картридж 6, 11
  - протяжка бумаги напрямую 7
  - крышка для протяжки бумаги напрямую 7

## Л

- лицензионное соглашение по программе 122
- лоток
  - основной подающий 6
  - первоочередной подачи 6
- лоток первоочередной подачи 6, 9
- загрузка 27

## М

- материал для печати
  - выбор 24
  - загрузка 27
  - нежелательные типы 25
  - оптимизация качества печати при работе с разными материалами для печати 26
  - печать вручную 36
  - печать на материале нестандартного размера 34
  - поддерживаемые форматы 115
  - различные типы 27
  - руководство по использованию 116
  - типы, которые могут привести к повреждению принтера 25
  - типичные места застревания 89
  - удаление застрявшей страницы 90
  - устранение заторов 89
  - чистка пути прохождения носителя 56
- материал нестандартного размера, печать 34

## Н

- наклейки
  - печать 28
  - руководство по использованию 117
- направляющие для бумаги 9
- направляющие, для бумаги 9
- настройки
  - изменение настроек по умолчанию для Windows 98, 2000, ME 13
  - изменение настроек по умолчанию для Windows XP 13
  - изменение только в текущем приложении 13
- настройки печати, изменение 14
- настройки принтера
  - HP toolbox 63
- несколько страниц, печать на одном листе 38

## О

- обзор, принтер 6
- обращение в HP 128
- обслуживание
  - оборудование 125
  - обращение в HP 128
- общий принтер, установка 133
- окно Сеть (HP toolbox) 63
- операционные системы, поддерживаемые 12
- оптимизация качества печати при работе с разными материалами для печати 26
- основной подающий лоток 6, 9
- загрузка 27
- отмена задания на печать 44
- отчет о конфигурации 58
- ошибки
  - PostScript 79
  - программное обеспечение 84
- ошибки при протяжке бумаги 80

## П

память  
добавление 138  
панель управления 8  
параллельный кабель, подсоединение 21  
параллельного порта 7  
параметры качества печати 45  
параметры, качество печати 45  
переименование принтера 78  
переработка  
программа HP по сбору расходных материалов для печати и  
охране окружающей среды 105  
пункты возврата картриджей 106  
перераспределение тонера 52  
печать  
п страниц на листе 38  
буклеты 42  
водяные знаки 37  
демонстрационная страница 58  
карточки 34  
конверты 29  
материал для печати нестандартного размера 34  
на обеих сторонах бумаги (с подачей вручную) 39  
наклейки 28  
несколько конвертов 31  
несколько страниц на одном листе бумаги 38  
отмена 44  
отчет о конфигурации 58  
подача вручную 36  
прозрачные пленки 28  
фирменный бланк 33  
формы, отпечатанные 33  
печать п страниц на листе 38  
пленки  
руководство по использованию 117  
плотные материалы для печати, руководство по использованию 119  
повышение качества печати 85  
подающая пластина, замена 96  
подающий лоток  
загрузка в лоток первоочередной подачи 27  
загрузка в основной подающий лоток 27  
основной 6, 9  
первоочередной 6, 9  
подающий ролик  
замена 92  
чистка 95  
поддержка с web-узла 2  
поддержка, web-узлы 2  
подсоединение к сети 22  
порт  
USB 7  
параллельный 7  
приемный лоток 6, 10  
принадлежности, заказ 129  
принтер  
Toolbox 16  
конфигурации 3  
направляющие для бумаги 9  
обзор 6  
ошибки программного обеспечения 84  
панель управления 8  
переименование принтера (Macintosh) 78  
программное обеспечение 12  
соединения 20  
упаковка 127  
функции 5  
характеристики 100  
чистка 55  
принтер, технические характеристики 102

программа контроля за воздействием продукта на окружающую  
среду 105  
программное обеспечение  
HP Web Jetadmin 19  
Macintosh 17  
Windows 15  
драйверы принтера, Macintosh 17  
драйверы принтера, Windows 15  
лицензионное соглашение на программное обеспечение 122  
поддерживаемые операционные системы 12  
проблемы 84  
сеть 19  
узлы для загрузки 2  
установка 12  
прозрачные пленки  
печать 28  
пропуски графики 82  
пропуски текста 82  
протяжка напрямую 10  
протяжка, напрямую 10  
пустые страницы 82  
пути материалов для печати 9  
лоток первоочередной подачи 9  
направляющие для бумаги 9  
основной подающий лоток 9  
приемный лоток 10  
протяжка напрямую 10

## Р

расходные материалы, заказ 129  
расширенная гарантия 126  
регистрация  
встроенный Web-сервер 66  
регламентирующие документы  
заявление о безопасности лазеров 110  
заявление о лазерере для Финляндии 111  
заявление о соответствии 108, 109  
положение EMI (Корея) 110  
соответствие канадским нормативам 110  
режим печати с подачей вручную 36  
ремонт оборудования  
обращение в HP 128  
обслуживание оборудования 125

## С

сведения, ссылки на выбранные разделы 2  
световая индикация 72  
свойства принтера  
доступ 13  
экранная справка 14  
сервер печати  
IP-адрес 145, 146  
встроенный Web-сервер 145  
индикатор состояния 147  
начальные значения параметров по умолчанию 148  
страница конфигурации 144  
установка 144  
устранение неполадок 146  
сеть  
соединения 22  
соответствие требованиям Федеральной комиссии по связи США  
(FCC) 104  
сохранение тонера 51  
средний срок службы, картридж 50  
ссылки на руководство пользователя 2  
стандарт IEEE 802.11b 67  
страницы с информацией о принтере  
демонстрационная страница 58  
отчет о конфигурации 58  
страница конфигурации  
сервер печати 144

## Т

текст  
искажения 82  
пропуски 82  
типы материалов для печати 27  
тонер  
загрязнение 86  
замена картриджа 53  
крышка доступа к картриджу 6  
незакрепленный тонер 87  
низкий уровень 85  
открытие крышки доступа к картриджу 11  
перераспределение 52  
следы вокруг контуров 88  
сохранение 51  
хранение картриджей 49  
частицы тонера 85  
чистка в области картриджа 55  
требования к условиям окружающей среды 100

## У

удаление застрявшей страницы 90  
упаковка принтера 127  
установка  
общий принтер 133  
устранение заторов 89  
устранение неполадок  
HP toolbox 59  
вертикальные линии 86  
волнистая поверхность 88  
демонстрационная страница 70  
дефекты, повторяющиеся по вертикали 87  
загрязнение тонером 86  
индикатор "Готов" 70  
искажение формы символов 87  
искаженный текст 82  
качество печати 71  
морщины 88  
настройка принтера 70  
незакрепленный тонер 87  
непропечатанные участки 85  
обращение в службу поддержки HP 71  
ошибки PostScript 79  
ошибки при печати с компьютеров Macintosh 74  
ошибки при протяжке бумаги 80  
ошибки программного обеспечения принтера 84  
перекося изображения на странице 87  
плохое качество графики 83  
пропуски в тексте 82  
пропуски графики или текста 82  
пустые страницы 82  
распечатанная страница и ожидаемая печать 71  
распечатка отличается от изображения на экране 82  
решения 70  
светлая или блеклая печать 85  
связь между принтером и компьютером 71  
серый фон 86  
складки 88  
скручивание 88  
следы тонера вокруг контуров 88  
типичные ошибки при печати с компьютера Macintosh 74  
частицы тонера 85

## Ф

фирменный бланк, печать 33  
формы, печать 33  
формат, материал для печати 115  
функции  
качество 5  
профессиональное качество 5  
скорость 5  
экономия денег 5

## Х

характеристики 100  
акустические характеристики 100  
материал для печати 114  
память 103  
порты 103  
условия окружающей среды 100  
физические 102  
эксплуатационные характеристики 102  
электрические 101

## Ч

чистка  
область картриджа 55  
подающий ролик 95  
принтер 55  
путь материалов для печати 56

## Э

экономия тонера 51  
экранный справочник, свойства принтера 14





i n v e n t

copyright © 2003  
Hewlett-Packard Company

[www.hp.com](http://www.hp.com)



Q1334-90924