

hp LaserJet 4100



i n v e n t

руководство пользователя



Принтеры HP LaserJet 4100, 4100N, 4100TN и 4100DTN



Руководство пользователя



Все права сохранены.

Размножение, адаптация и перевод настоящего руководства без предварительного письменного разрешения запрещены, за исключением случаев, разрешенных законом об авторских правах или данным документом.

Пользователю принтера Hewlett-Packard, для которого предназначено настоящее руководство, предоставляется лицензия, дающая право на (а) распечатку копии данного руководства пользователя для личных, внутренних или рабочих целей, при условии соблюдения ограничений на продажу, перепродажу и другие виды распространения копий документа; (б) помещение электронной версии данного руководства на сервер сети, при условии, если доступом к электронной версии будут обладать только индивидуальные и внутренние пользователи принтера Hewlett-Packard, для которого предназначено настоящее руководство.

Первое издание, февраль 2001 г.

Гарантия

Информация, содержащаяся в этом документе может быть изменена без предварительного предупреждения.

Компания Hewlett-Packard не дает каких-либо гарантий в отношении данной информации.
КОМПАНИЯ HEWLETT-PACKARD КОНКРЕТНО ОГОВОРИВАЕТ ОТСУТВИЕ ГАРАНТИЙ В ОТНОШЕНИИ ТОВАРНЫХ СВОЙСТВ НА ДАННЫЙ ПРОДУКТ ИЛИ ЕГО ПРИГОДНОСТИ ДЛЯ ОСУЩЕСТВЛЕНИЯ КОНКРЕТНЫХ ЗАДАЧ.

Компания Hewlett-Packard не несет никакой ответственности за прямой, косвенный, сопутствующий, опосредованный или иной ущерб, предположительно связанный с получением или использованием этой информации.

Информация о принадлежности товарных знаков

Adobe и PostScript являются товарными знаками корпорации Adobe Systems Incorporated, которые могут быть зарегистрированы в пределах действия определенных юрисдикций.

Arial и Times New Roman являются зарегистрированными в США товарными знаками корпорации Monotype.

AutoCAD является товарным знаком США, принадлежащим корпорации Autodesk, Inc.

ENERGY STAR является зарегистрированным в США сервисным знаком Агентства охраны окружающей среды США (U.S. EPA).

HP-UX релиз 10.20 и позже, а также HP-UX релиз 11.00 и позже на всех компьютерах HP 9000 являются продуктами Open Group UNIX.

Microsoft и MS-DOS являются зарегистрированными товарными знаками корпорации Microsoft.

TrueType является товарным знаком США, принадлежащим корпорации Apple Computer, Inc.

UNIX является зарегистрированным товарным знаком корпорации Open Group.



Содержание



О данном руководстве

Как пользоваться данным электронным руководством пользователя	9
Как перемещаться по данному руководству	9
Возможности Acrobat Reader	10
Где получить информацию	13
Настройка принтера	13
Использование принтера	14



1 Основные сведения о принтере

Обзор	15
Особенности и преимущества принтера	16
Конфигурации принтера	18
Части принтера и их расположение	19
Дополнительные принадлежности и расходные материалы	21
Информация о заказе деталей	22
Изделия и номера деталей	22
Заказ через сервисные центры и службы поддержки	22
Прямой заказ через встроенный веб-сервер	22
Заказ напрямую через программное обеспечение принтера	23
Устройство панели управления	30
Панель управления	30
Лампочки панели управления	30
Клавиши панели управления	31
Использование электронной справочной системы принтера	32
Меню панели управления	33
Программное обеспечение принтера	35
Прилагаемое программное обеспечение	35
Драйверы принтера	37
Программное обеспечение для компьютеров под управлением Windows	38
Программное обеспечение для компьютеров Macintosh	44
Программное обеспечение для сетей	45



2 Задания печати

Обзор	47
Выбор выходного лотка	48
Печать с выводом документа в верхний выходной лоток	48
Печать с выводом документа в задний выходной лоток	49
Загрузка лотка 1	50
Загрузка лотков 2, 3 и 4	52
Печать на обеих сторонах бумаги (дополнительный модуль)	54
Указания к печати на обеих сторонах листа	55
Для загрузки бумаги необходимо выполнить ее надлежащую ориентацию	56
Варианты компоновки для печати на обеих сторонах листа	57
Печать на специальной бумаге	58
Печать на узкой бумаге или на бумаге малого размера	58
Печать на фирменных бланках, перфорированной бумаге и на печатных бланках (односторонняя)	59
Печать конвертов	60
Печать на наклейках	67
Печать на прозрачных пленках	68
Печать на открытках, бумаге нестандартного формата и высокой плотности	69
Дополнительные методы печати	71
Использование свойств драйвера принтера	71
Выбор лотка для печати	74
Функции хранения задания	79
Быстрое копирование задания	79
Задание корректуры и удержания	81
Печать персонального задания	83
Хранение задания печати	85
Печать хранимого задания	85
Удаление хранимого задания	86
Печать с помощью дополнительного приемника	
HP Fast InfraRed	87
Подготовка к печати в среде Windows 9x	87
Подготовка к печати в среде Macintosh	87
Печать задания	88
Прерывание и возобновление печати	89



3 Обслуживание принтера

Обзор	91
Обслуживание кассеты с тонером	92
Кассеты с тонером HP	92
Кассеты с тонером от других производителей	92



Распознавание кассеты с тонером	92
Хранение кассеты с тонером	93
Средний срок службы кассеты с тонером	93
Проверка уровня тонера	93
Встряхивание кассеты	95
Состояния “мало тонера” и “тонера нет”	96
Очистка принтера	97
Общие рекомендации	97
Процедура очистки	98
Очистка печки	100
Запуск чистящего листа вручную	100
Автоматический запуск чистящего листа	101
Выполнение регулярного обслуживания	102
Настройка предупреждений	103



4 Устранение неисправностей

Обзор	105
Устранение заторов бумаги	106
Места возникновения заторов бумаги	107
Очистка заторов под верхней крышкой и в участке, где находится кассета с тонером	108
Устранение заторов бумаги в дополнительном устройстве подачи конвертов	110
Устранение заторов в области входных лотков	112
Устранение заторов в дополнительном модуле двусторонней печати	114
Устранение заторов из областей вывода бумаги	116
Устранение заторов в области печки	117
Устранение повторяющихся заторов бумаги	120
Интерпретация сообщений принтера	122
Сообщения об ошибках диска при выполнении заданий Мору	140
Устранение дефектов печати	142
Неполная печать (частичное заполнение страницы)	145
Неполная печать (полное заполнение страницы)	145
Крапинки	146
Пропадание тонера	146
Линии	147
Серый фон	147
Смазанный тонер	148
Нестойкий тонер	149
Повторяющиеся дефекты	150
Повтор изображения	150
Искажение символов	151
Перекося страницы	151
Закручивание или волны	152



Морщины или складки	152
Вертикальные белые линии	153
Короткие штрихи	153
Белые точки на черном фоне	153
Определение причин неполадок в работе принтера	154
Схема устранения неисправностей	154
Схема устранения неисправностей для пользователей компьютеров Macintosh	162
Устранение неисправностей дополнительного жесткого диска для принтера	166
Устранение неисправностей PS	167
Устранение неполадок дополнительного приемника HP Fast InfraRed	169
Обмен данными с дополнительным принт-сервером HP JetDirect	171
Проверка конфигурации принтера	172
Карта меню	172
Страница конфигурации	173
Страница состояния расходных материалов	176
Список шрифтов PCL или PS	179



5 Обслуживание и поддержка

Программа обслуживания и поддержки пользователей HP	181
Услуги онлайн	181
Горячая линия HP по расследованию подделок	185
Варианты поддержки пользователей по всему миру	186
Программа обслуживания пользователей HP и помощь в ремонте оборудования HP для жителей США и Канады	186
Центр обслуживания пользователей HP предоставляет поддержку на основных европейских языках, а также различные местные варианты поддержки	187
Номера местной поддержки	188
Гарантийная информация	189
Рекомендации к упаковке принтера	189
Форма с информацией об обслуживании	191
Заявление Hewlett-Packard об ограниченной гарантии	192
Ограниченная гарантия на срок службы кассеты с тонером	194
Условия лицензии на программное обеспечение HP	195
Всемирные торговые и сервисные представительства	197



Приложение А Технические характеристики

Обзор	213
Технические характеристики бумаги	214
Поддерживаемые размеры и вес бумаги	215
Поддерживаемые типы бумаги	218
Руководство по работе с бумагой	218
Наклейки	222
Прозрачные пленки	222
Конверты	223
Карточки и плотная бумага	225
Технические характеристики принтера	227
Физические размеры	227
Требования к условиям окружающей среды	228
Таблица совместимости устройств	230



Приложение В Меню панели управления

Обзор	233
Структура меню панели управления	233
Меню заданий быстрого копирования	234
Меню защиты/хранения заданий	235
Информационное меню	236
Меню работы с бумагой	238
Меню печати	242
Меню Качество печати	247
Меню конфигурации	250
Меню ввода-вывода	254
Меню сбросов	255
Меню EIO	257

Приложение С Память принтера и ее расширение

Обзор	261
Установка памяти	263
Проверка правильности установки памяти	265
Сохранение ресурсов (постоянные ресурсы)	265
Установка карт EIO и запоминающих устройств большой емкости	266

Приложение D Команды принтера

Обзор	267
Объяснение синтаксиса команд языка принтера PCL 5e	268
Составление escape-последовательностей	269
Ввод escape-символов	269
Выбор шрифтов PCL 5e	270
Характерные команды принтера PCL 5e	271



Приложение Е Регламентирующая информация

Регламентации FCC	275
Программа поддержки экологичных изделий	276
Мероприятия по защите окружающей среды	276
Информация по безопасности материалов	279
Заявления о безопасности	281
Заявление о безопасности лазеров	281
Правила ЗС для Канады	281
Заявление EMI (Корея)	281
Заявление VCCI (Япония)	282
Заявление о безопасности лазерного излучения для Финляндии	282



Приложение F Встроенный веб-сервер

Обзор	285
Доступ к встроенному веб-серверу	286
Страницы встроенного веб-сервера	286
Главные страницы	287
Страницы с информацией об устройствах	287
Страницы с информацией о сети	288

Индекс



О данном руководстве



Как пользоваться данным электронным руководством пользователя

Данное руководство пользователя предоставляется в портативном формате документов Adobe™ Acrobat (файл PDF). В этом разделе вы познакомитесь с особенностями документов PDF.

Как перемещаться по данному руководству



Щелкните на значке “Содержание” для перехода к содержанию электронного руководства пользователя. Каждый раздел и подраздел в содержании связан с соответствующим заголовком или подзаголовком в руководстве пользователя.



Щелкните на значке “Введение” для возврата к данному разделу и получения советов по работе с электронным руководством пользователя.



Щелкните на значке “Указатель” для перехода к указателю электронного руководства пользователя. Каждая запись в указателе связана с соответствующей темой.



Щелкните на значке “Стрелка вверх” для перехода к предыдущей странице.



Щелкните на значке “Стрелка вниз” для перехода к следующей странице.



Возможности Acrobat Reader

Поиск информации в документах PDF

Для поиска определенной информации в документе PDF щелкните на значке **Содержание** или **Указатель** в левом верхнем углу окна Acrobat Reader, а затем щелкните на интересующей вас теме.



Просмотр документов PDF

Подробные сведения о просмотре документов PDF содержатся в электронной справке приложения Acrobat Reader.

Увеличение страницы для просмотра

Для изменения масштаба страницы на экране Вы можете воспользоваться инструментом изменения масштаба (значок “Увеличительное стекло” в строке состояния) или кнопками на панели инструментов. В режиме увеличения можно передвигать страницу по экрану с помощью инструмента “Рука”.

Кроме того, Acrobat Reader позволяет выбрать различные уровни увеличения, управляющие размещением страницы на экране:

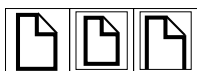

Fit Page (уместить страницу целиком) масштабирует страницу таким образом, чтобы она помещалась в главном окне.

Fit Width (уместить страницу по ширине) масштабирует страницу таким образом, чтобы она помещалась в главном окне по ширине.

Fit Visible (по ширине видимой части) заполняет главное окно только видимой частью страницы.



Для увеличения масштаба: Выберите инструмент изменения масштаба и щелкните на странице документа, чтобы увеличить текущий масштаб в два раза.

Для уменьшения масштаба: Нажав и удерживая клавишу Ctrl (Windows или UNIX) или клавишу Option (Macintosh), выберите инструмент изменения масштаба и щелкните в центре области, которую вы хотите уменьшить.



Переход между страницами в документе

Переход между страницами в документе можно осуществлять следующим образом.

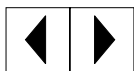

Для перехода к следующей странице: Нажмите кнопку “Следующая страница” на панели инструментов или щелкните на стрелке вправо или стрелке вниз.



Для возврата к предыдущей странице: Нажмите кнопку “Предыдущая страница” на панели инструментов или щелкните на стрелке влево или стрелке вверх.



Для перехода к первой странице: Нажмите кнопку “Первая страница” на панели инструментов.

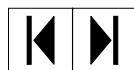

Для перехода к последней странице: Нажмите кнопку “Последняя страница” на панели инструментов.

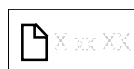

Для быстрого перехода к определенной странице: Щелкните в окне номера страницы в строке состояния в нижней части главного окна, введите номер страницы и нажмите **ОК**.

Обзор в режиме эскизов

Эскиз – это изображение каждой страницы документа в миниатюре. Эскизы можно вывести в области общего обзора документа. Используйте эскизы для быстрого перехода к нужной странице и для настройки отображения текущей страницы.



Щелкните на эскизе для перехода к странице, которую он представляет.

Поиск слов

Используйте команду **Find** (Поиск) для поиска части слова, целого слова или нескольких слов в активном документе.



Щелкните на кнопке “Поиск” или выберите команду **Find** (Поиск) в меню **Tools** (Сервис).



Печать документа

Для печати избранных страниц: Выберите **Print** (Печать) в меню **File** (Файл). Выберите **Pages** (Страницы). В полях From (От) и To (До) укажите диапазон печатаемых страниц. Затем нажмите **ОК**.

Для печати всего документа: Выберите **Print** (Печать) в меню **File** (Файл). Выберите **All n pages** (Все n страниц) (*n* представляет общее число страниц в документе) и нажмите **ОК**.

Примечание

Последние версии и дополнительные языки для Adobe™ Acrobat Reader можно получить в Интернете по адресу <http://www.adobe.com/>.



Где получить информацию

Этот принтер поставляется с несколькими справочными руководствами. Дополнительные сведения можно получить на узле Web по адресу: <http://www.hp.com/support/lj4100>.



Настройка принтера

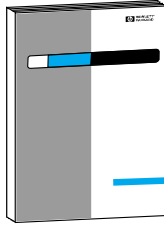

Руководство “Первые шаги”

Информация о настройке Вашего принтера (Первые шаги), а также советы и краткая информация об использовании принтера (Краткий справочник). Дополнительные экземпляры можно получить, связавшись со службой HP DIRECT по телефону: (800) 538-8787 (США) или с Вашим уполномоченным представителем-HP.

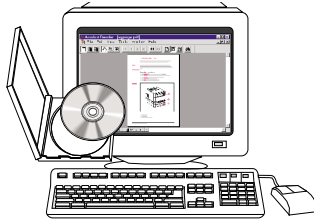

Принт-сервер HP JetDirect Руководство администратора

Информация по конфигурации и устранению неисправностей принт-сервера HP JetDirect (содержится на компакт-диске, который поставляется в комплекте с принтером).



Использование принтера

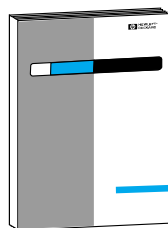

Руководство “Первые шаги”

Информация о настройке Вашего принтера (Первые шаги), а также советы и краткая информация об использовании принтера (Краткий справочник). Дополнительные экземпляры можно получить, связавшись со службой HP DIRECT по телефону: (800) 538-8787 (США) или с Вашим уполномоченным представителем-HP.



Электронная справка

Сведения о параметрах принтера, которые можно установить в драйверах принтера. Для просмотра файла справки вызовите справку из драйвера принтера.

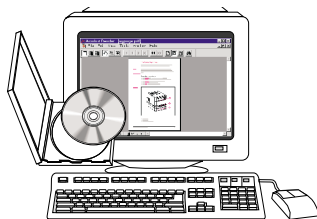

Инфракрасный приемник HP Fast InfraRed Руководство пользователя

Сведения об использовании и устранении неполадок в работе приемника HP Fast InfraRed.

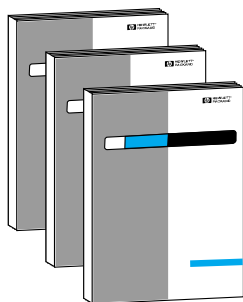

Руководство по использованию принадлежностей

Указания к установке и использованию принадлежностей и кассет с тонером, прилагаемых к ним.



1 Основные сведения о принтере



Обзор

Поздравляем Вас с покупкой принтера серии HP LaserJet 4100. Если вы еще не выполнили установку принтера, обратитесь к руководству “Первые шаги”, в котором приводятся соответствующие инструкции по установке.

После того как принтер будет установлен и подготовлен к работе, уделите некоторое время ознакомлению с ним. В этой главе освещаются следующие вопросы:

- особенности и преимущества принтера
- наиболее важные части принтера и их расположение
- принадлежности и расходные материалы для работы с принтером
- устройство и основные функции панели управления принтера
- программное обеспечение принтера, позволяющее оптимизировать его использования при печати



Особенности и преимущества принтера

Скорость и производительность

- мгновенно действующая печка позволяет распечатать первую страницу за 12 секунд
- в минуту распечатывается 25 страниц формата Letter или 24-страницы формата A4
- функция “RIP ONCE” при наличии 32 МБ или жесткого диска



Разрешение

- FastRes 1200 — обеспечивает плотность печати 1200 dpi, а также качественную печать делового текста и графики
- ProRes 1200 — обеспечивает плотность печати 1200 dpi, а также наилучшее качество при печати изображений
- тонер HP UltraPrecise для получения чистых и резких распечаток

Работа с бумагой

- HP LaserJet 4100 и 4100N: вмещают 600 листов бумаги
- HP LaserJet 4100TN и 4100DTN: вмещают 1100 листов бумаги
- есть возможность расширения вместимости до 1600 листов с помощью дополнительных принадлежностей
- распечатывает на бумаге широкого диапазона размеров, типов и весовых факторов

Языки и шрифты

- эмуляция HP PCL 6, PCL 5e и PostScript™ Level 2
- 80 шрифтов для Microsoft® Windows

Кассета с тонером

- позволяет принтеру распечатывать информацию о формате, количестве отпечатанных страниц и размерах используемой бумаги на странице состояния
- конструкция кассеты позволяет избежать дрожания
- покупайте только настоящие кассеты с тонером от HP



Расширяемая конструкция

- дополнительные принадлежности для работы с бумагой:
 - лотки на 500 листов бумаги, укладываемых в пачку (до двух дополнительных лотков)
 - высокопроизводительное устройство подачи конвертов (вмещает до 75 конвертов)
 - устройство для двусторонней печати (дуплекс)
- флэш-память (для хранения форм, шрифтов и подписей)
- расширяемая память (до 256 МБ)
- два слота EIO для подключения к сетям или к дополнительным устройствам
- поддержка утилиты HP JetSend
- жесткий диск (для сохранения заданий)



Конфигурации принтера

Этот принтер поставляется в четырех конфигурациях:

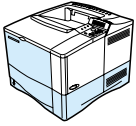

HP LaserJet 4100

- 16 МБ ОЗУ
- лоток на 100 листов бумаги
- лоток на 500 листов бумаги

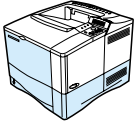

HP LaserJet 4100N

- 32 МБ ОЗУ
- карта принт-сервера HP JetDirect 10/100Base-TX для подключения к сети
- лоток на 100 листов бумаги
- лоток на 500 листов бумаги

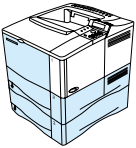

HP LaserJet 4100TN

- 32 МБ ОЗУ
- карта принт-сервера HP JetDirect 10/100Base-TX для подключения к сети
- лоток на 100 листов бумаги
- два лотка на 500 листов бумаги

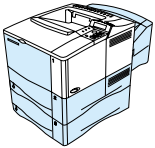

HP LaserJet 4100DTN

- 32 МБ ОЗУ
- карта принт-сервера HP JetDirect 10/100Base-TX для подключения к сети
- лоток на 100 листов бумаги
- два лотка на 500 листов бумаги
- дополнительное устройство для двусторонней печати (дуплекс)



Части принтера и их расположение

Части принтера (вид спереди, принтер HP LaserJet 4100/4100N)

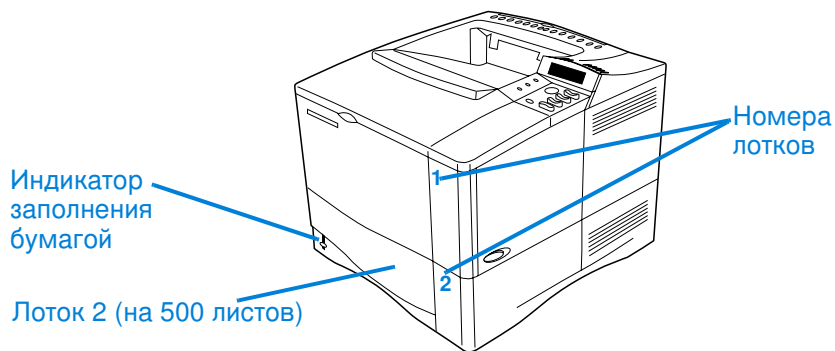
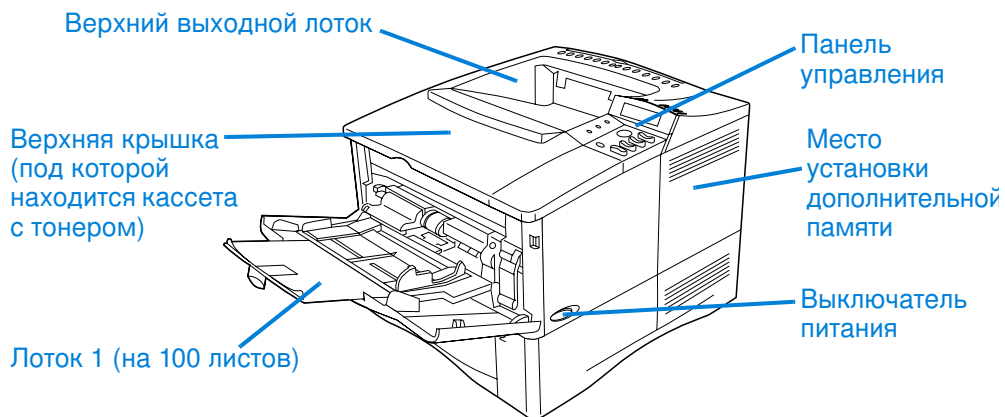

Части принтера (вид сзади)

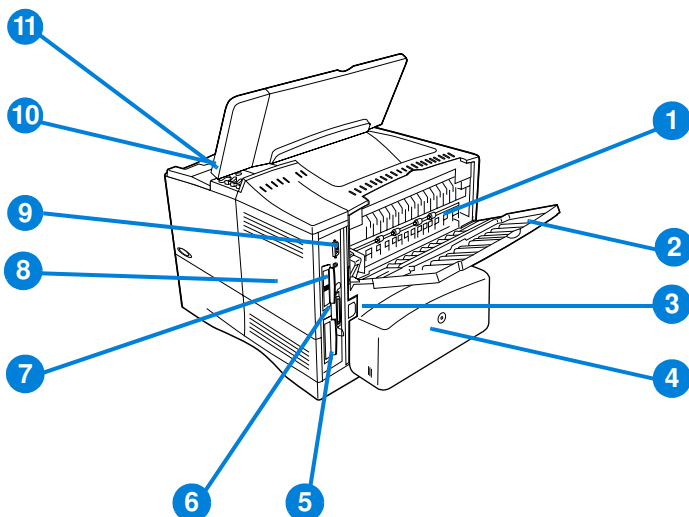

- 1 Печка (допускается удаление для расчистки застрявшей бумаги)
- 2 Задний выходной лоток (сквозная протяжка бумаги)
- 3 Разъем питания
- 4 Пылезащитная крышка (пылезащитная крышка лотка 2 не установлена, если модуль двусторонней печати не установлен)
- 5 Порт параллельного интерфейса
- 6 Слоты расширенного ввода-вывода (EIO)
- 7 Порт Fast InfraRed (FIR) или дополнительный приемник FIR
- 8 Крышка доступа к памяти (возможна установка более одного модуля DIMM)
- 9 Интерфейсный порт для дополнительных устройств
- 10 Серийный номер и номер модели (под верхней крышкой)
- 11 Доступ к кассете с тонером (под верхней крышкой)



Дополнительные принадлежности и расходные материалы

Возможности принтера могут быть расширены с помощью дополнительных принадлежностей и расходных материалов, как показано ниже. См. “Информация о заказе деталей” на стр. 22.



Примечание

Для достижения оптимальных результатов пользуйтесь принадлежностями и расходными материалами, разработанными специально для данного принтера.



В принтере имеются два слота для плат расширенного ввода/вывода (EIO). Один из слотов в принтерах HP LaserJet 4100N/4100TN/4100DTN используется для платы принт-сервера HP JetDirect 10/100Base-TX.

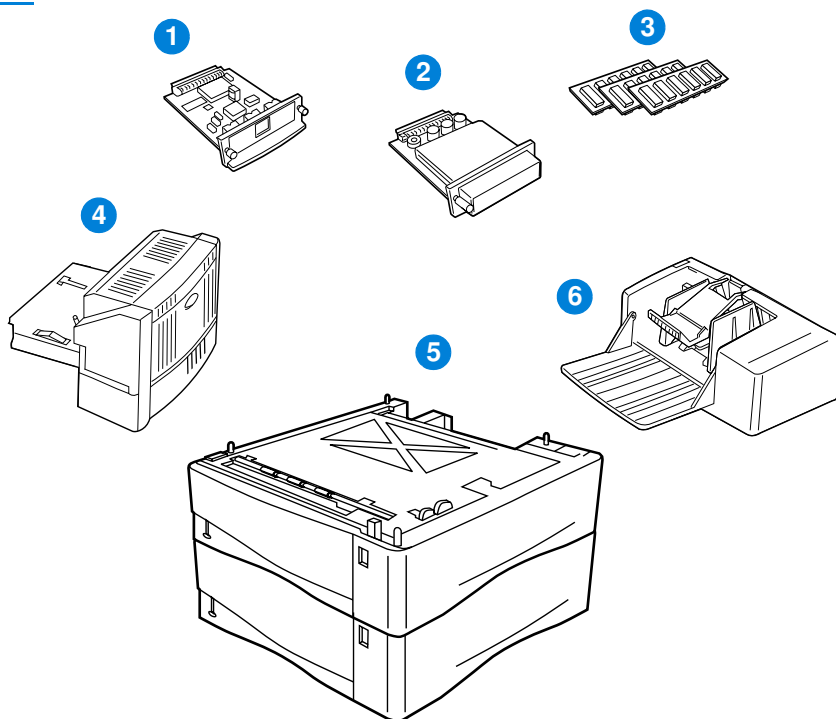

- 1 Принт-сервер HP JetDirect (плата EIO)
- 2 Жесткий диск (плата EIO)
- 3 Модули DIMM: модуль памяти, флэш-памяти или модуль со шрифтами
- 4 Устройство для двусторонней печати (дуплекс)
- 5 Лоток на 500 листов бумаги, укладываемых в пачку (макс. 2 лотка, как показано здесь, при общем объеме 1600 листов)
- 6 Устройство подачи конвертов



Информация о заказе деталей

Изделия и номера деталей

Используйте только детали и принадлежности, разработанные специально для данного принтера. См. следующую таблицу, организованную в соответствии с типами принадлежностей:

- работа с бумагой
- память, шрифты и накопитель информации
- аппаратное обеспечение
- кабели и интерфейсы
- документация
- обслуживание
- расходные материалы для печати

Информацию о совместимости дополнительных принадлежностей для принтеров серий HP LaserJet 4000, 4050 и 4100 см. в разделе “Таблица совместимости устройств” на стр. 230.

Заказ через сервисные центры и службы поддержки

Чтобы заказать какую-либо деталь или дополнительную принадлежность, свяжитесь с авторизованным сервисным центром или службой поддержки HP (см. “Прямой заказ дополнительного оборудования и расходных материалов в компании HP” на стр. 184, “Прямой заказ фирменных деталей производства компании HP” на стр. 184, или “Уполномоченные посредники HP по продаже и обслуживанию” на стр. 185).

Прямой заказ через встроенный веб-сервер

С помощью следующей последовательности действий Вы сможете заказать расходные материалы для печати напрямую через встроенный веб-сервер (подробнее об этой функции см. “Доступ к встроенному веб-серверу” на стр. 286).

- 1 Для этого в окне Вашего браузера следует ввести IP-адрес главной страницы принтера. После этого Вы увидите страницу состояния принтера.
- 2 Щелкните на вкладке **Устройство** вверху экрана.
- 3 Если потребуется, введите пароль.



- 4 В левой части страницы конфигурации устройства дважды щелкните на **Заказ расходных материалов**. При этом откроется адрес URL, с которого можно приобрести расходные материалы. Здесь также находится информация о расходных материалах, номерах деталей, а также информация о принтере.
- 5 Выберите номера деталей, которые Вы хотите заказать и следуйте указаниям на экране.



Заказ напрямую через программное обеспечение принтера

Программное обеспечение принтера позволяет Вам заказать детали и дополнительные принадлежности напрямую через Ваш компьютер. Для этого должны быть соблюдены три условия:

- на Вашем компьютере должна быть установлена специальная программа для заказа и получения информации о дополнительных принадлежностях (выберите пользовательский вариант установки)
 - принтер должен быть напрямую подключен к компьютеру (через параллельный порт)
 - Вы должны иметь доступ в Интернет в режиме онлайн
- 1 Щелкните на значке Принтер в нижней правой части экрана (на системной панели). При этом откроется окно состояния.
 - 2 В левой части окна состояния щелкните на значке того принтера, состояния которого Вы хотите проверить.
 - 3 Щелкните на ссылке **Расходные материалы** в верхней части окна состояния. Вы можете также перейти к разделу Состояние расходных материалов с помощью полосы прокрутки.
 - 4 Щелкните на кнопке **Заказ расходных материалов**. При этом с помощью браузера откроется адрес URL, с которого Вы сможете приобрести расходные материалы.
 - 5 Выберите расходные материалы, которые Вы хотите заказать.



Работа с бумагой

Изделие	Номер детали	Описание или способ использования
Устройство подачи бумаги с лотком на 500 листов	C8055A	Устройство подачи бумаги с лотком на 500 листов, укладываемых в пачку.
Устройство подачи конвертов	C8053A	Автоматически подает до 75 конвертов.
Дополнительное устройство для двусторонней печати (дуплекс)	C8054A	Обеспечивает автоматическую печать на обеих сторонах листа.
Съемный лоток на 500 листов бумаги (без устройства подачи)	C8056A	Поддерживает бумагу нескольких форматов и пользовательских размеров (см. "Поддерживаемые размеры и вес бумаги – лотки 2, 3 и 4" на стр. 216).



Память, шрифты и накопитель информации

Изделие	Номер детали	Описание или способ использования
SDRAM DIMM (модуль памяти с двухрядным расположением выводов)		Расширяет возможности принтера при обработке больших заданий печати (макс. объем памяти 256 МБ при использовании модулей DIMM марки HP).
4 МБ	C4140A	
8 МБ	C4141A	
16 МБ	C4142A	
32 МБ	C4143A	
64 МБ	C3913A	
128 МБ	C9121A	
Флэш-память DIMM		Устройство для постоянного хранения шрифтов и форм.
2 МБ	C4286A	
4 МБ	C4287A	
Модуль DIMM со шрифтами		8-МБ азиатский MROM.
Корейский	D4838A	
Китайский упрощенный	C4293A	
Китайский традиционный	C4292A	



Память, шрифты и накопитель информации (продолжение)

Изделие	Номер детали	Описание или способ использования
Жесткий диск EIO	C2985B	Постоянная память для хранения шрифтов и форм. Кроме того, используется для распечатки многочисленных оригиналов и свойств функции сохранения заданий.



Аппаратное обеспечение

Изделие	Номер детали	Описание или способ использования
Приемник FIR	C4103A	Приемник Fast InfraRed.

Кабели и интерфейсы

Изделие	Номер детали	Описание или способ использования
Параллельные кабели		
Кабель, 2 м, IEEE-1284	C2950A	
Кабель, 3 м, IEEE-1284	C2951A	
Последовательный кабель для компьютера Macintosh	92215S	Для подсоединения к компьютеру Macintosh.
Набор кабелей для сети Macintosh	92215N	Для подсоединения к PhoneNET или LocalTalk.
Платы расширенного ввода-вывода (EIO)		Сетевые платы внутреннего принт-сервера HP JetDirect (EIO).
Сети Token Ring	J4167A	
Fast Ethernet (10/100Base-TX, отдельный порт типа RJ-45)	J4169A	
Коммуникационная плата HP JetDirect (EIO) для USB, последовательного порта и LocalTalk	J4135A	



Документация

Изделие	Номер детали	Описание или способ использования
<i>Техническое руководство к бумаге для принтеров семейства HP LaserJet</i>	5963-7863	Руководство по использованию бумаги и других материалов для печати при работе с принтерами HP LaserJet (только на английском).
Компакт-диск с программным обеспечением и пользовательской документацией для принтера HP LaserJet 4100		Дополнительная копия компакт-диска с программным обеспечением и пользовательской документацией.
Америка/Западная Европа	C8049-60104	
Европа	C8049-60105	
Тихоокеанский регион Азии	C8049-60106	
<i>Руководство “Первые шаги”</i>	C8049-90903	Печатная копия руководства “Первые шаги” для принтеров HP LaserJet 4100, 4100N, 4100TN и 4100DTN (только на английском).



Обслуживание

Изделие	Номер детали	Описание или способ использования
Набор средств для обслуживания принтера		Детали, заменяемые пользователем, и указания по уходу за принтером.
Набор средств для напряжения 110 В	C8057A	
Набор средств для напряжения 220 В	C8058A	



Расходные материалы для печати

Изделие	Номер детали	Описание или способ использования
Кассеты с тонером		Сменная кассета с тонером HP UltraPrecise.
6000 страниц	C8061A	
10 000 страниц	C8061X	
Бумага HP LaserJet		Для использования с цветными принтерами HP Color LaserJet и черно-белыми HP LaserJet. Подходит для печати фирменных бланков, ценных записок, юридических документов, рекламных проспектов для рассылки почтой и корреспонденции. Характеристики: яркость – 96, 24 фунта.
Letter (8,5 на 11 дюймов), 500 листов в пачке, 10 пачек в коробке	HPJ1124	
Letter (8,5 на 11 дюймов), 200 листов в пачке, 12 пачек в коробке	HPJ200C	
Letter (8,5 на 11 дюймов), 3 отверстия, 500 листов в пачке, 10 пачек в коробке	HPJ113H	
Legal (8,5 на 14 дюймов), 500 листов в пачке, 10 пачек в коробке	HPJ1424	
A4 (216 на 279 мм), 500 листов в пачке, 5 пачек в коробке	CHP310	
Мягкая глянцевая бумага HP LaserJet		Для использования с цветными принтерами HP Color LaserJet и черно-белыми HP LaserJet. Мелованная бумага, предназначенная для печати красивых деловых документов, таких как брошюры, сведения о продажах, а также документы с рисунками и фотографиями. Характеристики: 32 фунта.
Letter (8,5 на 11 дюймов), 50 листов в коробке	C4179A	
A4 (216 на 279 мм), 50 листов в коробке	C4179B	
Прозрачная пленка HP LaserJet		Для использования с черно-белыми принтерами HP LaserJet. Характеристики: плотность – 4,3 мил.
Letter (8,5 на 11 дюймов), 50 листов в коробке	92296T	
A4 (216 на 279 мм), 50 листов в коробке	92296U	



Расходные материалы для печати (продолжение)

Изделие	Номер детали	Описание или способ использования
Универсальная бумага HP		
Letter (8,5 на 11 дюймов), 500 листов в пачке, 10 пачек в коробке	HPM1120	Для использования с любым офисным оборудованием – лазерными и струйными принтерами, копирами и факсимильными аппаратами. Эта бумага создана для организаций, где для различных нужд используется один тип бумаги. Более яркая и гладкая, чем другие виды офисной бумаги. Характеристики: яркость – 90, 20 фунтов.
Letter (8,5 на 11 дюймов), 500 листов в пачке, 5 пачек в коробке	HPM115R	
Letter (8,5 на 11 дюймов), 250 листов в пачке, 12 пачек в коробке	HP25011	
Letter (8,5 на 11 дюймов), 3 отверстия, 500 листов в пачке, 10 пачек в коробке	HPM113H	
Legal (8,5 на 14 дюймов), 500 листов в пачке, 10 пачек в коробке	HPM1420	
Офисная бумага HP		
Letter (8,5 на 11 дюймов), 500 листов в пачке, 10 пачек в коробке	HPC8511	Для использования с любым офисным оборудованием – лазерными и струйными принтерами, копирами и факсимильными аппаратами. Подходит для интенсивной печати. Характеристики: яркость – 84, 20 фунтов.
Letter (8,5 на 11 дюймов), 3 отверстия, 500 листов в пачке, 10 пачек в коробке	HPC3HP	
Legal (8,5 на 14 дюймов), 500 листов в пачке, 10 пачек в коробке	HPC8514	
Letter (8,5 на 11 дюймов), Quick Pack, 2500 листов в коробке	HP2500S	
A4 (216 на 279 мм), 500 листов в пачке, 5 пачек в коробке	CHP110	



Расходные материалы для печати (продолжение)

Изделие	Номер детали	Описание или способ использования
Переработанная офисная бумага HP		
Letter (8,5 на 11 дюймов), 500 листов в пачке, 10 пачек в коробке	HPE1120	Для использования с любым офисным оборудованием – лазерными и струйными принтерами, копирами и факсимильными аппаратами. Подходит для интенсивной печати. Соответствует директиве 13101 США об экологически безопасных продуктах. Характеристики: яркость – 84, 20 фунтов, содержит 30% переработанного сырья.
Letter (8,5 на 11 дюймов), 3 отверстия, 500 листов в пачке, 10 пачек в коробке	HPE113H	
Legal (8,5 на 14 дюймов), 500 листов в пачке, 10 пачек в коробке	HPE1420	
Бумага HP LaserJet высшего сорта		
Letter (8,5 на 11 дюймов), 500 листов в пачке, 10 пачек в коробке	HPU1132	Для использования с цветными принтерами HP Color LaserJet, черно-белыми HP LaserJet и цветными копирами. Подходит для бумажных презентаций, деловых отчетов и предложений, технических спецификаций, прайс-листов и информационных бюллетеней. Характеристики: яркость – 98, 32 фунта.
A4 (216 на 279 мм), 500 листов в пачке, 4 пачки в коробке	CHP410	
A4 (216 на 279 мм), 250 листов в пачке, 8 пачек в коробке	CHP415	
Бумага для печати HP		
Letter (8,5 на 11 дюймов), 500 листов в пачке, 10 пачек в коробке	HPM1120	Для использования с лазерными и струйными принтерами. Создана специально для небольших и домашних офисов. Немного тяжелее и ярче, чем ксероксная бумага. Характеристики: яркость – 92, 22 фунта.
A4 (216 на 279 мм), 500 листов в пачке, 5 пачек в коробке	CHP210	



Устройство панели управления

Панель управления

Панель управления принтера состоит из следующих элементов:

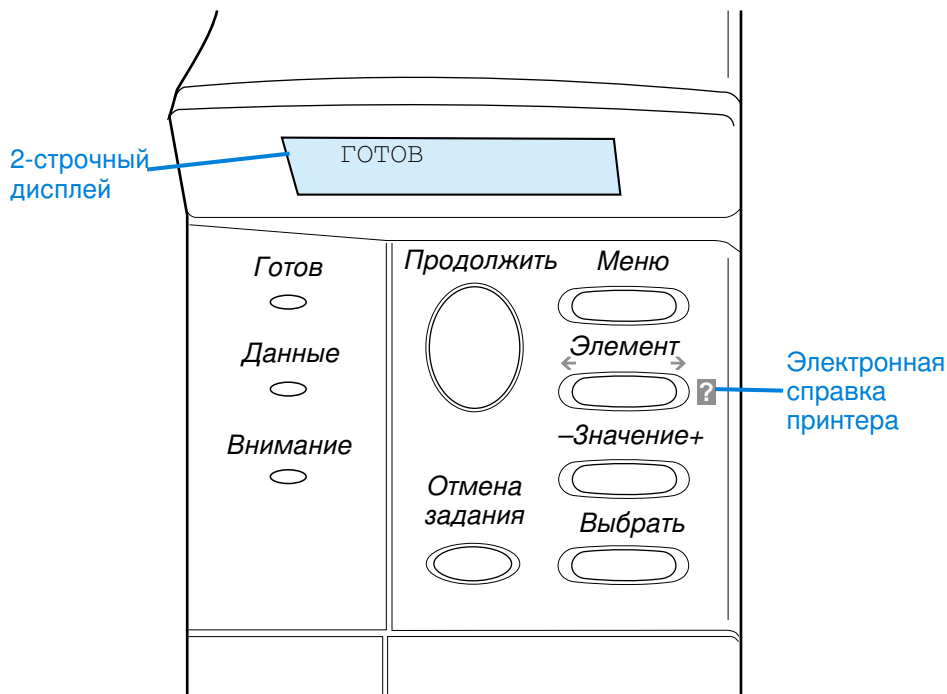

Лампочки панели управления

Лампа	Индикация при свечении
Готов	Принтер готов к печати.
Данные	Принтер обрабатывает информацию.
Внимание	Требуется какое-то действие. См. дисплей панели управления на наличие соответствующего сообщения.



Клавиши панели управления

Клавиша	Функция
Продолжить	<ul style="list-style-type: none">• Переводит принтер в оперативный или автономный режим.• Распечатывает все данные, находящиеся в буфере принтера.• Переводит принтер в режим продолжения печати после выхода из автономного режима. Стирает большинство сообщений принтера и устанавливает принтер в оперативный режим.• Обеспечивает продолжение печати в принтере с выводом сообщения об ошибке, как, например, ЛОТОК x ЗАГР. [ТИП] [РАЗМЕР] или НЕИЗВЕСТНЫЙ РАЗМЕР БУМАГИ.• Подтверждает запрос на подачу вручную, если загружен лоток 1 и режим ЛОТОК 1 РЕЖИМ=КАССЕТА был задан в меню работы с бумагой на панели управления принтера.• Переопределяет запрос на подачу вручную из лотка 1, задавая выбор бумаги из следующего доступного лотка.• Обеспечивает выход из различных меню панели управления. (Для сохранения выбранного параметра панели управления нажмите перед выходом кнопку ВЫБРАТЬ.)
ОТМЕНА ЗАДАНИИ	Отменяет задание печати, обрабатываемое принтером. (Нажмите ОТМЕНА ЗАДАНИИ только один раз.) Время, необходимое для отмены, зависит от размера задания печати.
МЕНЮ	Выполняет перемещение между меню панели управления принтером. Нажмите правую сторону клавиши для перехода вперед или левую клавишу для перехода назад.
ЭЛЕМЕНТ	Выполняет перемещение между пунктами выбранного меню. Нажмите правую сторону клавиши для перехода вперед или левую клавишу для перехода назад.
-ЗНАЧЕНИЕ+	Выполняет перемещение между значениями выбранного пункта меню. Нажмите + для перемещения вперед или - для перемещения назад.
ВЫБРАТЬ	<ul style="list-style-type: none">• Сохраняет выбранное значение данного элемента. Появление звездочки (*) рядом с выбранным значением указывает на то, что оно является новым значением по умолчанию. Параметры по умолчанию не изменяются при выключении принтера или сбросе его параметров (за исключением того случая, когда переустанавливаются все заводские установки по умолчанию из Меню сброса).• Распечатывает одну из страниц с информацией о принтере из панели управления.



Использование электронной справочной системы принтера

Данный принтер снабжен системой электронной справки в панели управления, содержащей указания по устранению большинства ошибок принтера. Некоторые сообщения об ошибках, которые выводятся на дисплей панели управления, чередуются с предложением обратиться к системе электронной справки.

При каждом появлении в сообщении об ошибке символа ? или выводе сообщения, за которым следует ДЛ Я С П Р А В К И Н А Ж М И Т Е К Л А В . ? , нажмите клавишу Э Л Е М Е Н Т , чтобы просмотреть последовательность инструкций.



Примечание

Для выхода из электронной справочной системы нажмите **Продолжить** или **Выбрать**.



Меню панели управления

Чтобы посмотреть полный список элементов панели управления и их возможные значения, см. “Меню панели управления” на стр. 233.

Нажмите на клавишу **МЕНЮ** для вызова различных меню панели управления. Если в принтере установлены дополнительные лотки и другие принадлежности, то на панели управления могут автоматически появляться новые меню или элементы меню.



Чтобы распечатать структуру меню

Для просмотра параметров, установленных в различных меню, распечатайте структуру меню панели управления. Полезным может оказаться хранение схемы меню рядом с принтером для справки.

- 1 Повторно нажимайте клавишу **МЕНЮ**, пока не появится **ИНФОРМАЦ. МЕНЮ**.
- 2 Повторно нажимайте клавишу **ЭЛЕМЕНТ**, пока не появится **ПЕЧАТЬ КАРТЫ МЕНЮ**.
- 3 Нажмите **ВЫБРАТЬ**, чтобы распечатать структуру меню.

Примечание

Некоторые параметры меню видны только в том случае, если установлены соответствующие принадлежности. Например, меню **ЕЮ** появляется только в том случае, если установлена плата **ЕЮ**.

Чтобы изменить параметры панели управления

- 1 Нажимайте клавишу **МЕНЮ**, пока не появится требуемое меню.
- 2 Повторно нажимайте клавишу **ЭЛЕМЕНТ**, пока не появится требуемый элемент.
- 3 Повторно нажимайте клавишу **-ЗНАЧЕНИЕ+**, пока не появится требуемый параметр.
- 4 Нажмите **ВЫБРАТЬ**, чтобы сохранить сделанный выбор. Появление звездочки (*) на дисплее рядом с выбранным значением указывает на то, что оно является новым значением по умолчанию.
- 5 Для выхода из меню нажмите **ПРОДОЛЖИТЬ**.



Примечание

Параметры, установленные в драйвере принтера и прикладной программе, переопределяют параметры панели управления. (Параметры прикладной программы, в свою очередь, переопределяют параметры драйвера принтера.)

Если вы не можете обратиться к меню или к его элементу, это может означать, что они не используются с данным принтером, или что Вы не включили соответствующую функцию высокого уровня. Если эта функция заблокирована, обратитесь к Вашему сетевому администратору (на панели управления при этом будет гореть **ДОСТУП ЗАПРЕЩЕН МЕНЮ ЗАБЛОКИРОВ**).



Программное обеспечение принтера

Прилагаемое программное обеспечение

Принтер поставляется с набором программного обеспечения для печати, а также с другими полезными программами, на компакт-диске. Если Ваш компьютер не оборудован дисководом CD-ROM, но такой дисковод имеется в Вашем распоряжении, Вы можете скопировать программное обеспечение на дискеты с этого дисковода CD-ROM для установки на Вашем компьютере. Сведения по установке программ см. в руководстве “Первые шаги”.

Для полного использования возможностей принтера следует установить записанные на этом компакт-диске драйверы. Установка других программ носит рекомендательный характер, однако не является обязательной для работы с принтером. Дополнительную информацию см. в файле ReadMe.wri.



Примечание

Самую свежую информацию Вы можете найти в файле ReadMe.txt, -который находится на компакт-диске.

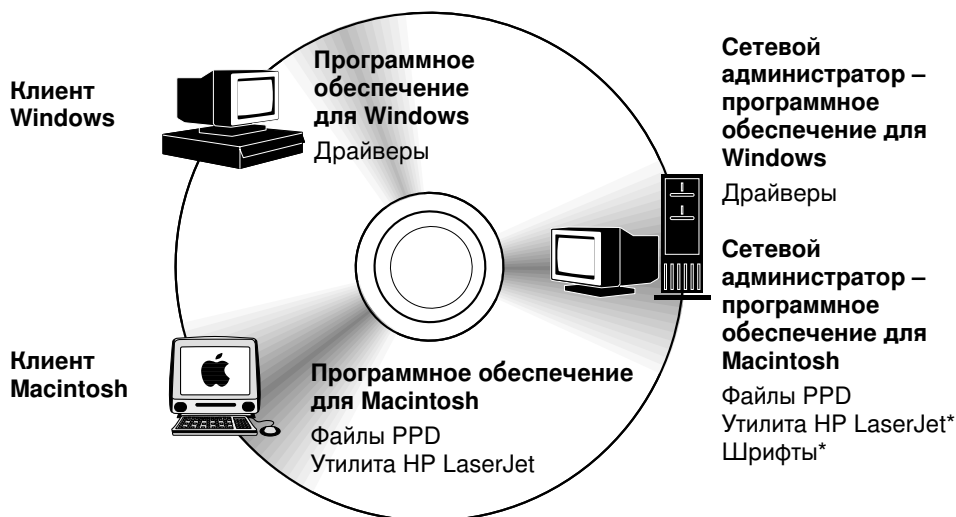

* Утилита HP LaserJet не предоставляется на чешском, корейском, японском, русском, китайском упрощенном, китайском традиционном и турецком языках.



Примечание

Администраторы сети: Диспетчер ресурсов HP должен быть установлен только на компьютере администратора сети. Загрузите все прочие приложения на сервер и на все клиентские рабочие станции.

В некоторых конфигурациях компьютеров под управлением Windows программа установки программного обеспечения принтера автоматически проверяет возможность обращения из данного компьютера к Internet для получения новейшего программного обеспечения. Если у вас нет доступа к сети Интернет, о том, как получить самые последние версии программного обеспечения, см. “Программа обслуживания и поддержки пользователей HP” на стр. 181.

С принтером поставляется компакт-диск, содержащий программу Система печати HP LaserJet. Компоненты программного обеспечения и драйверы на компакт-диске будут полезны как для конечных пользователей, так и для администраторов сети. Просмотрите файл ReadMe.wri на компакт-диске, – в нем содержится самая свежая информация.

Компакт-диск содержит программное обеспечение для конечных пользователей и администраторов сети, работающих в следующих средах:

- Microsoft Windows 9x
- Microsoft Windows NT 4.0
- Microsoft Windows 2000
- Apple Mac OS, версии 7.5.3 или выше
- Драйверы AutoCAD™, версий 12–15

Дополнительные драйверы и документацию для Windows NT 3.51 можно получить из сети Интернет. Дополнительные драйверы, установщик шрифтов и документация для Windows 3.1x находятся на компакт-диске, который поставляется вместе с принтером.



Драйверы принтера

Драйверы принтера обеспечивают доступ к функциям принтера и позволяют компьютеру обмениваться с ним информацией, используя язык принтера.

Примечание

Просмотрите файл ReadMe.wri, который находится на компакт-диске – в нем содержится дополнительное программное обеспечение и поддерживаемые языки.

Некоторые функции принтера доступны только при использовании драйверов PCL 6. Информацию о том, какие функции могут быть использованы, см. в справке программного обеспечения принтера.

Указанные ниже драйверы принтера поставляются вместе с принтером. Последние версии драйверов доступны по адресу <http://www.hp.com/support/lj4100>. В некоторых конфигурациях компьютеров под управлением Windows программа установки программного обеспечения принтера автоматически проверяет возможность обращения к Интернету с данного компьютера для получения наиболее поздних версий драйверов.

Операционная система	PCL 5e	PCL 6	PS ^a	Файлы PPD
Windows 3.1x	✓	✓	✓ ^b	
Windows 9x	✓	✓	✓	✓
Windows NT 4.0	✓	✓	✓	✓
Windows 2000	✓	✓	✓	✓
Macintosh OS				✓

a. Здесь и далее в данном руководстве пользователя эмуляция языка PostScript Level 2 будет именоваться "PS".

b. Только эмуляция Level 1.

Указанные ниже дополнительные драйверы принтера вы можете получить, загрузив их по сети Интернет или запросив их в уполномоченных сервисных центрах, а также через службы поддержки HP. (См. "Программа обслуживания и поддержки пользователей HP" на стр. 181.)

- NT 3.51 PCL 5e, NT 3.51 PS (доступно только на английском)
- Скрипты моделей для UNIX и Linux

Драйверы OS/2 поставляются корпорацией IBM в составе OS/2. Драйверы не предоставляются на японском, корейском, китайском упрощенном и китайском традиционном языках.



Примечание

Если требуемый драйвер для принтера не находится на компакт-диске или не указан в этом списке, проверьте установочные диски для данной прикладной программы или файлы ReadMe с тем, чтобы определить, обеспечивают ли они поддержку принтера. В противном случае, обратитесь за драйвером принтера к изготовителю программного обеспечения или к его дистрибьютору.



Программное обеспечение для компьютеров под управлением Windows

Администраторы сети: Если принтер подключен к сети с помощью платы EIO HP JetDirect, то перед тем, как печатать, он должен быть настроен для этой сети. В сетях Microsoft и Novell NetWare Вы можете использовать программу установки принтера. Информацию о других функциях Вы можете найти в *Руководстве администратора принт-сервера HP JetDirect* (он идет в комплекте с принтерами, которые поставляются вместе с принт-сервером HP JetDirect).

Используйте соответствующий параметр **Утилиты настройки** для создания набора дисков, содержащих именно то программное обеспечение, которое будут использовать конечные пользователи. Этот вид установки позволяет распространять драйверы без передачи программ администрирования конечным пользователям.



Доступ к драйверу принтера для Windows

Для задания конфигурации драйвера обратитесь к нему одним из следующих способов:

Операционная система	Временно измените параметры (в прикладной программе)	Измените параметры по умолчанию (для всех прикладных программ)
Windows 9x	В меню Файл щелкните на пункте Печать , а затем на кнопке Свойства . (В различных условиях эти действия могут несколько отличаться; этот метод является наиболее часто используемым.)	Нажмите кнопку Пуск , выберите Настройка , а затем Принтеры . Щелкните правой кнопкой мыши на значке принтера и выберите Свойства .
Windows NT 4.0	В меню Файл щелкните на пункте Печать , а затем на кнопке Свойства . (В различных условиях эти действия могут несколько отличаться; этот метод является наиболее часто используемым.)	Нажмите кнопку Пуск , выберите Настройка , а затем Принтеры . Щелкните правой кнопкой мыши и выберите Стандартные параметры печати или Свойства .
Windows 2000	В меню Файл щелкните на пункте Печать , а затем на кнопке Свойства . (В различных условиях эти действия могут несколько отличаться; этот метод является наиболее часто используемым.)	Нажмите кнопку Пуск , выберите Настройка , а затем Принтеры . Щелкните правой кнопкой мыши и выберите Стандартные параметры печати или Свойства .
Windows 3.1x и Windows NT 3.51	В меню Файл щелкните на пункте Печать , а затем на кнопке Свойства . (В различных условиях эти действия могут несколько отличаться; этот метод является наиболее часто используемым.)	В Панели управления Windows щелкните дважды на значке Принтеры , выделите нужный принтер и щелкните на Настройка .

Примечание

Параметры, установленные в драйвере принтера и прикладной программе, переопределяют параметры панели управления. (Параметры прикладной программы переопределяют параметры драйвера принтера.)



Выберите драйвер принтера, наиболее подходящий для ваших условий применения

Выберите драйвер принтера в соответствии с тем, как используется принтер.

- Используйте драйвер принтера PCL 6 с тем, чтобы в полной мере использовать возможности принтера. Драйвер PCL 6 является рекомендуемым, если не требуется обратная совместимость с ранними версиями драйверов PCL и предшествующими моделями принтеров.
- Используйте драйвер PCL 5e, если вы хотите, чтобы Ваши распечатки были похожи на распечатки, получаемые с помощью прежних моделей принтеров.
- Используйте драйвер PS для совместимости с языком PostScript Level 2. В этом драйвере отсутствуют некоторые функции.
- Принтер автоматически переключается между языками PS и PCL.



Справка драйвера принтера

Каждый драйвер принтера имеет справочные окна, которые могут быть вызваны путем нажатия кнопки Справка, клавиши F1 или кнопки с вопросительным знаком в верхнем правом углу окна драйвера принтера (в зависимости от используемой версии операционной системы Windows). Эти экраны справки предоставляют подробную информацию по конкретным драйверам. Справка драйвера принтера не входит в состав справочной системы прикладной программы.



Диспетчер ресурсов HP

Диспетчер ресурсов HP должен быть установлен только на компьютере администратора сети. Диспетчер ресурсов HP позволяет управлять функциями жесткого диска и флэш-памяти, отсутствующими в драйверах. Для этого требуется двунаправленное соединение.



Используйте Диспетчер ресурсов HP для следующих операций:

- инициализация диска и флэш-памяти
- загрузка и удаление шрифтов, а также управление шрифтами и макросами, хранящимися на диске и во флэш-памяти, через сети
 - Шрифты PostScript Type 1, PostScript Type 42, шрифты TrueType™, преобразованные в формат PostScript, шрифты TrueType и растровые шрифты PCL.
 - Для загрузки шрифтов Type 1 необходимо установить и активизировать Adobe Type Manager.



Вы можете получить копию Диспетчера ресурсов HP по Интернету. Более подробную информацию см. в разделе “Услуги онлайн” на стр. 181.

Примечание

Диспетчер ресурсов HP не поставляется в версии для Macintosh.



Коммуникационная технология HP JetSend



HP JetSend представляет собой технологию от Hewlett-Packard, позволяющую выполнять простой и прямой обмен данными между различными устройствами. Технология HP JetSend встроена в принтер, что позволяет принтеру получать информацию из любого отправляющего устройства

в сети, поддерживающего HP JetSend, независимо от того, находится ли данное устройство в том же самом отделе или в удаленном месте. При наличии дополнительного приемника HP Fast InfraRed Ваш принтер также может получать данные от любого инфракрасного устройства, поддерживающего HP JetSend. Среди устройств, поддерживающих HP JetSend, можно назвать компьютеры и ноутбуки с установленной программой HP JetSend или сканеры, где программа HP JetSend встроена. HP JetSend использует простой механизм IP-адресации между сетевыми устройствами и беспроводную коммуникацию между инфракрасными устройствами.

Чтобы обеспечить поддержку HP JetSend на вашем настольном или переносном компьютере и подробнее узнать об этом программном обеспечении, посетите узел HP JetSend по адресу www.jetsend.hp.com/products. С помощью этой программы Вы сможете обмениваться документами напрямую между двумя или более компьютерами в Вашей компании или между принтерами, оборудованными HP JetSend, без обычных затруднений, связанных с несовместимостью приложений или версий. Программное обеспечение HP JetSend позволит вашим коллегам создавать документы на своих компьютерах и отправлять их копии прямо на принтер, не прибегая к использованию драйверов, специфичных для конкретных устройств, и не испытывая затруднений, связанных с настройкой.

Посетите узел HP JetSend, чтобы узнать, какие еще устройства позволяют выполнять простой и прямой обмен данными с Вашим принтером, если он поддерживает технологию HP JetSend.

Примечание

Программное обеспечение HP JetSend не предоставляется на японском, корейском, китайском упрощенном и китайском традиционном языках.



Как действует технология обмена данными JetSend

Сетевые устройства

Для передачи данных между сетевыми устройствами с помощью HP JetSend напечатайте страницу конфигурации, чтобы выяснить IP-адрес HP JetSend, а затем передайте этот адрес тем, кто хотел бы отправлять информацию на Ваш принтер с помощью HP JetSend. (См. раздел “Страница конфигурации” на стр. 173.)



Пользователю отправляющего устройства HP JetSend необходимо лишь ввести IP-адрес принтера и дать команду “Отправить”.



Инфракрасные устройства

Для инфракрасного метода передачи данных с помощью HP JetSend установите датчики инфракрасной связи на одной линии между отправляющим и получающим устройством и выполните команду “Отправить” на отправляющем устройстве.



Устройства автоматически установят оптимальную скорость передачи, так как они оборудованы HP JetSend.

Примечание

Программное обеспечение HP JetSend не поставляется для компьютеров Macintosh.



Программное обеспечение для компьютеров Macintosh

Файлы описания принтера в PostScript (PPD)

Файлы PPD вместе с драйвером Apple LaserWriter 8 обращаются к функциям принтера и позволяют компьютеру обмениваться данными с принтером. Программа для установки файлов PPD и другого программного обеспечения находится на компакт-диске. Используйте драйвер для Apple LaserWriter 8, который поставлялся с компьютером.



Утилита HP LaserJet

Утилита HP LaserJet обеспечивает управление функциями, которые отсутствуют в драйвере. Иллюстрированные окна делают выбор функций принтера из компьютера Macintosh проще, чем когда-либо. Пользуйтесь утилитой HP LaserJet для следующих операций:

- настройка вывода специальных сообщений на панели управления принтером
- назначение имени принтеру, назначение принтера некоторой зоне сети, загрузка файлов и шрифтов, а также изменение большинства параметров принтера
- установка пароля на принтере
- блокировка с компьютера функций на панели управления принтером для предотвращения несанкционированного доступа (см. программную справку принтера)
- конфигурация и настройка принтера для печати с помощью IP-адресации

Примечание

Утилита HP LaserJet не предоставляется на чешском, корейском, японском, русском, китайском упрощенном, китайском традиционном и турецком языках.



Программное обеспечение для сетей

Список доступных решений по установке программ HP в сети, а также по их настройке см. в *Руководстве администратора принт-сервера HP JetDirect*. Это Руководство находится на компакт-диске, прилагающемся к принтеру.



HP Web JetAdmin

HP Web JetAdmin – это специальный инструмент управления, работающий по принципу браузера, который должен быть установлен только на компьютере администратора сети. Это программное обеспечение можно установить и использовать на следующих системах:



- Microsoft Windows NT и Windows 2000
- HP-UX
- Sun Solaris
- Red Hat Linux
- SuSE Linux

HP Web JetAdmin можно получить из Интернета по адресу <http://www.hp.com/go/webjetadmin>.

Примечание

Самый свежий список поддерживаемых систем находится на главной странице программы обслуживания пользователей HP (HP Customer Care Online) по адресу <http://www.hp.com/go/webjetadmin>.

После установки HP Web JetAdmin на хост-сервер к нему может обращаться любой клиент сети, просматривая хост-компьютер с HP Web JetAdmin с помощью поддерживаемого Интернет-браузера (например, Microsoft Internet Explorer 4.x или Netscape Navigator 4.x и более поздних версий).

Используйте HP Web JetAdmin для следующих операций:

- Установите и настройте принтеры, подсоединенные к сети с помощью принт-сервера HP JetDirect. После установки на поддерживаемую хост-систему Microsoft HP Web JetAdmin будет конфигурировать параметры Novel NetWare на принт-сервере HP JetDirect и сервере NetWare.
- Управление и устранение неполадок сетевых принтеров из любого местоположения.



UNIX

Установщик принтера HP JetDirect под UNIX – это простая утилита установки принтера для сетей HP-UX и Solaris. Она доступна для загрузки с сервера центра обслуживания пользователей HP по адресу http://www.hp.com/support/net_printing.



2 Задания печати



Обзор

В этой главе описываются *основные виды работ*, выполняемых при печати:

- выбор выходного лотка
- загрузка лотков
- печать на обеих сторонах бумаги с использованием дополнительного устройства для двусторонней печати
- печать на специальной бумаге, такой как фирменные бланки и прозрачные пленки
- использование дополнительного устройства подачи конвертов

В этой главе также описываются некоторые *дополнительные задания печати*:

- печать нескольких оригиналов
- создание “готовых наборов” для хранения информации о настройке принтера для различных видов заданий печати
- печать страниц с “водяными знаками”
- печать первой страницы документа на бумаге, отличающейся от бумаги, которая используется для печати остальных страниц документа
- печать нескольких страниц на одном листе бумаги
- печать брошюр
- печать с помощью ZoomSmart
- выбор лотка для печати



Выбор выходного лотка

В принтере есть два выходных лотка: задний и верхний. Для работы с верхним выходным лотком убедитесь в том, что задний выходной лоток закрыт. Для использования заднего выходного лотка откройте его.

- Если на бумаге, поступающей из верхнего выходного лотка, обнаруживаются дефекты, такие как, например, чрезмерное скручивание, попробуйте выполнить печать с выводом документа в задний выходной лоток.
- Во избежание заторов бумаги не следует открывать и закрывать задний выходной лоток во время печати.



Печать с выводом документа в верхний выходной лоток

В верхнем выходном лотке бумага складывается лицевой стороной вверх, в правильном порядке. Верхний выходной лоток используется при выполнении большинства заданий печати, а также для печати на прозрачных пленках.

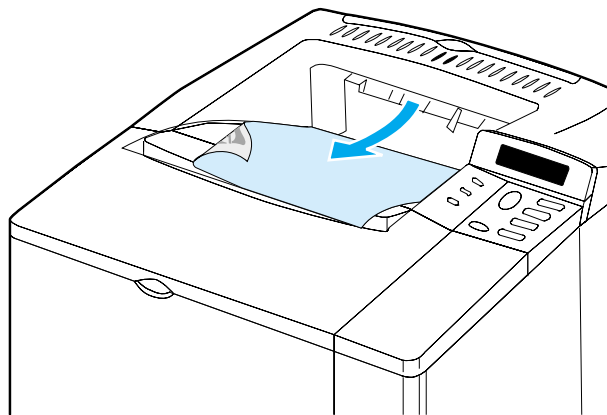

Печать с выводом документа в задний выходной лоток

Документы, подаваемые в принтер, всегда выводятся через задний выходной лоток, если он открыт. Бумага выходит из принтера лицевой стороной вверх, причем последняя страница оказывается наверху.

Чтобы открыть задний выходной лоток, используйте ручку в верхней части лотка. Потяните лоток вниз и выдвиньте удлинитель.

Печать из лотка 1 в задний выходной лоток обеспечивает прямое прохождение бумаги (что снижает вероятность скручивания бумаги). Открытие заднего выходного лотка может улучшить производительность печати, если Вы печатаете на:

- конвертах
- наклейках
- на малоформатной нестандартной бумаге
- почтовых открытках
- бумаге тяжелее 28 фунтов (105 г/м²)



Примечание

Открытие заднего выходного лотка приводит к отключению дополнительного устройства для двусторонней печати (если такое устройство установлено) и верхнего выходного лотка.

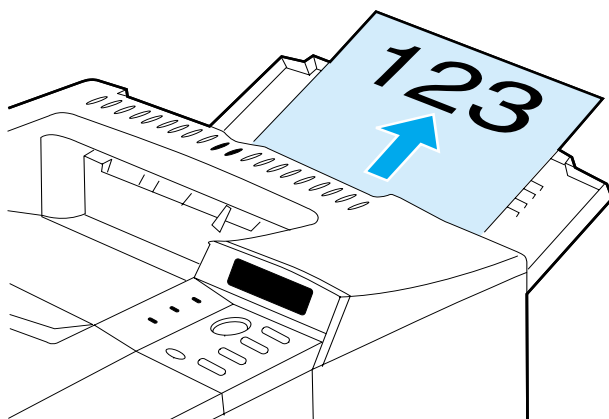

Загрузка лотка 1

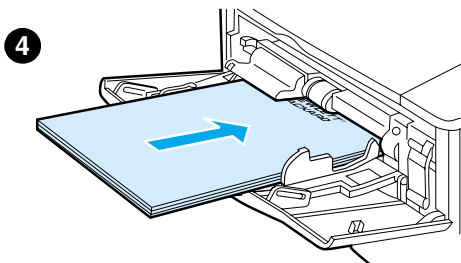
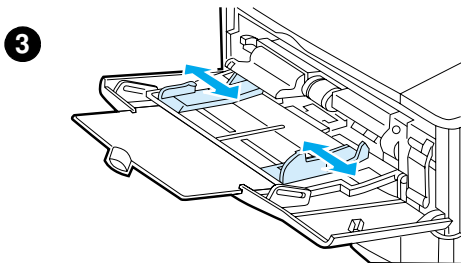
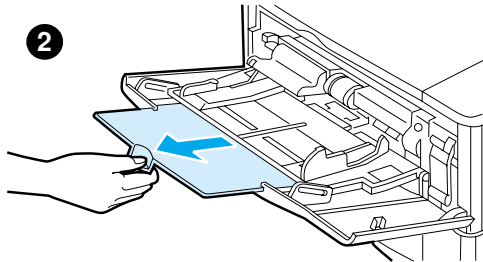
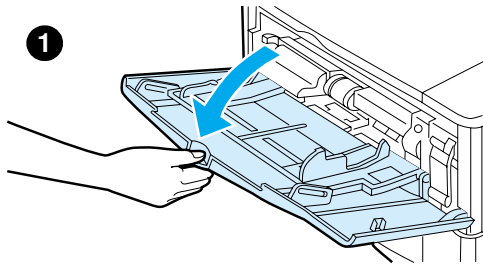

Лоток 1 является многоцелевым лотком, вмещаая 100 листов бумаги, 10 конвертов или 20 каталожных карточек. По умолчанию принтер сначала подает бумагу с лотка 1. О том, как изменить эту настройку, см. раздел “Настройка работы лотка 1” на стр. 75.

Лоток 1 обеспечивает удобную печать на конвертах, прозрачной пленке для диапозитивов, бумаге нестандартного размера и других материалах без необходимости разгружать остальные лотки. Его также можно использовать просто как удобный дополнительный входной лоток. Информацию о поддерживаемых форматах бумаги см. в разделе “Поддерживаемые размеры и вес бумаги” на стр. 215.

Примечание

Чтобы избежать заторов бумаги, не загружайте бумагу в лотки во время печати.

- 1 Откройте лоток 1.
- 2 Вытяните удлинитель лотка.
- 3 Установите боковые ограничители бумаги на требуемую ширину.
- 4 Загрузите бумагу в лоток.



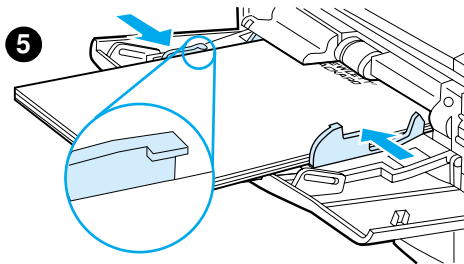

Примечание

Убедитесь в том, что бумага располагается без сгибания под выступами на ограничителях, не выше ограничительной линии.

Обычно бумагу следует загружать стороной для печати вверх и верхней короткой стороной к принтеру. Информацию о загрузке специальной бумаги см. в разделе “Печать на специальной бумаге” на стр. 58.

- 5 Установите боковые ограничители так, чтобы они слегка касались пачки бумаги, однако не сгибали ее.



Загрузка лотков 2, 3 и 4

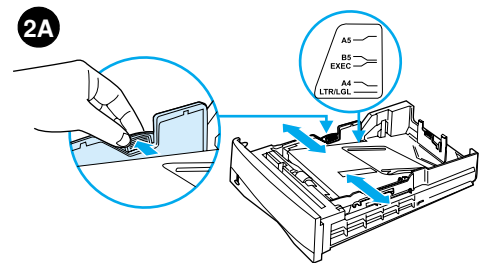
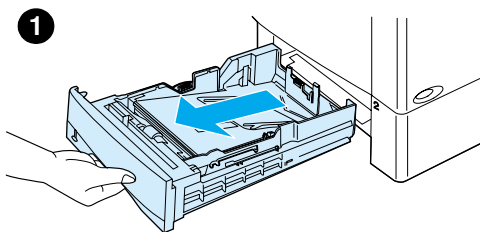

Лотки 2, 3 и 4 обладают вместимостью до 500 листов каждый. Лоток 3 – дополнительный и поставляется с моделями 4100TN и 4100DTN. Лоток 4 является дополнительным и вмещает до 500 листов.

Лотки могут быть отрегулированы для шести основных стандартных размеров носителей, а также для множества других размеров (подробнее см. в разделе “Поддерживаемые размеры и вес бумаги – лотки 2, 3 и 4” на стр. 216). Три положения регулятора на лотках позволяют принтеру “чувствовать” размер загружаемой бумаги.

Примечание

Чтобы избежать затора бумаги, не загружайте бумагу в лотки во время печати.

- 1 Полностью вытащите лоток из принтера.
- 2 Если лоток еще не отрегулирован для нужного размера бумаги, Вам понадобится выполнить максимум три настройки:

2A: Для регулировки ширины сожмите фиксатор на левом ограничителе и передвиньте ограничители так, чтобы они соответствовали ширине бумаги.

Продолжение на следующей странице.



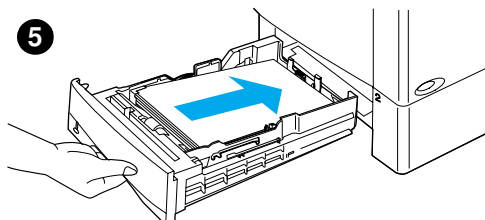
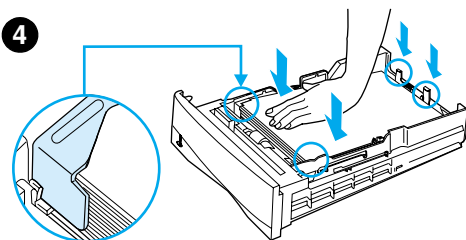
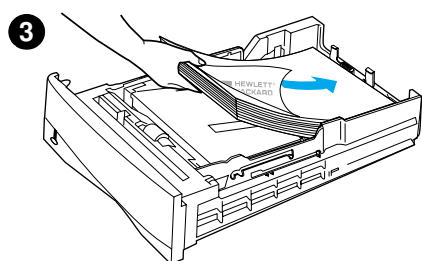
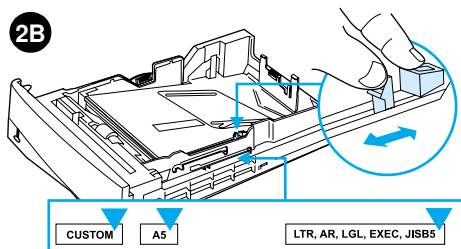
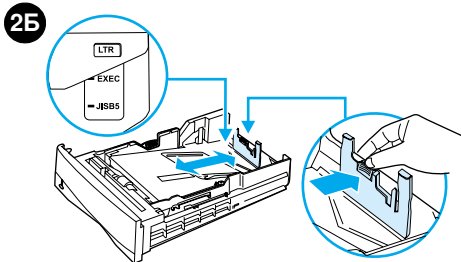

2Б: Для регулировки длины сожмите фиксатор на заднем ограничителе и зафиксируйте его в нужном месте так, чтобы был слышен щелчок. Стандартные размеры промаркированы. При загрузке бумаги формата А5 поднимите подставку посередине лотка.

2В: Для установки третьего регулятора сожмите синий фиксатор, расположенный на правой стороне лотка, и установите его в нужное положение, соответствующее требуемому размеру бумаги.

- 3 Загрузите в лоток бумагу.
- 4 Убедитесь, что бумага лежит в лотке ровно, касается опорной поверхности всеми четырьмя углами и попадает под передние и задние выступы.
- 5 Задвиньте лоток обратно в принтер.

Примечание

Если лоток отрегулирован неправильно, принтер может выдать сообщение об ошибке, или произойдет затор бумаги.

Информацию об ориентации при печати на обеих сторонах страницы см. в разделе “Печать на обеих сторонах бумаги (дополнительный модуль)” на стр. 54. Информацию о загрузке специальной бумаги см. в разделе “Печать на специальной бумаге” на стр. 58.



Печать на обеих сторонах бумаги (дополнительный модуль)

Принтер может автоматически печатать на обеих сторонах листа, если используется дополнительный модуль двусторонней печати (дуплекс). Такая печать называется дуплексной.

Модуль поддерживает следующие форматы бумаги: Letter, Legal, Executive, A4 и B5 (JIS). Автоматическая дуплексная печать на бумаге нестандартных форматов не поддерживается.



Примечание

О том, как производить установку модуля двусторонней печати, см. прилагаемую к нему документацию. Для дуплексной печати может потребоваться дополнительная память (см. раздел "Память принтера и ее расширение" на стр. 261).

Перед установкой дополнительного модуля двусторонней печати следует удалить пылезащитную крышку лотка 2.

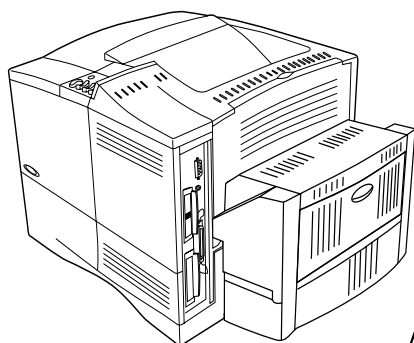

Крышка установлена

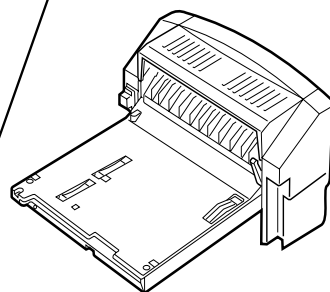

Крышка удалена



Указания к печати на обеих сторонах листа

Примите во внимание следующие рекомендации:

- Не печатайте на обеих сторонах наклеек, прозрачных пленок, конвертов или листов бумаги плотностью более, чем 28 фунтов (105 г/м²). При двусторонней печати на этих носителях возможны заторы бумаги, а при двусторонней печати на наклейках возможно повреждение принтера.
- Вам может понадобиться сконфигурировать драйвер принтера, для того чтобы он смог распознать модуль двусторонней печати. (Подробнее об этом см. в электронной справке драйвера принтера.)
- Для печати на обеих сторонах листа выберите соответствующую опцию в прикладной программе или в драйвере принтера. (См. электронную справку драйвера принтера.)
- Если Вы не используете драйвер, прилагаемый к принтеру, Вам, возможно, понадобится установить параметр дуплекса в меню работы с бумагой на панели управления принтера в значение ДУПЛЕКС=ВКЛ. Кроме того, в меню работы с бумагой задайте брошюровку вдоль длинного или короткого края. (Более подробную информацию см. в разделе “Варианты компоновки для печати на обеих сторонах листа” на стр. 57.)
- Закройте задний выходной лоток для того, чтобы можно было использовать модуль двусторонней печати (см. раздел “Выбор выходного лотка” на стр. 48). Открытие заднего приемника приводит к выключению модуля.



Для загрузки бумаги необходимо выполнить ее надлежащую ориентацию

Некоторые типы бумаги требуют определенной ориентации при двусторонней печати – например, фирменные, печатные бланки, а также бумага с водяными знаками и перфорацией. Модуль двусторонней печати сначала выполняет печать второй стороны бумажного листа. Выполните ориентацию бумаги в лотках, как показано ниже.

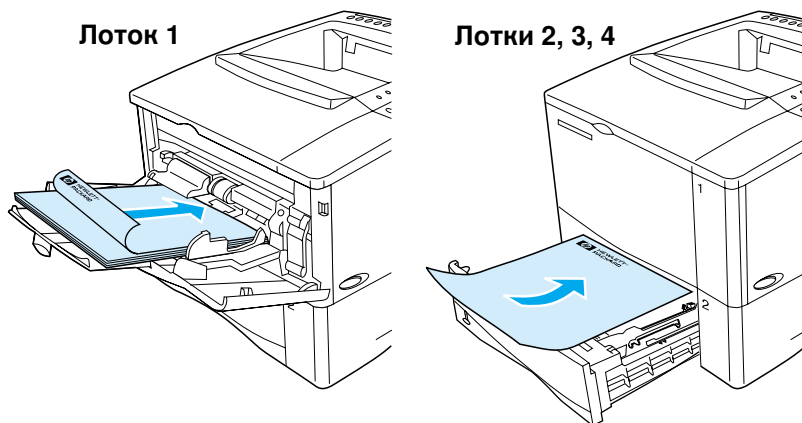

При работе с лотком 1 загружайте листы лицевой стороной вниз верхним краем по направлению к себе. При работе с другими лотками загружайте листы лицевой стороной вверх верхним краем по направлению к принтеру.



Варианты компоновки для печати на обеих сторонах листа

Ниже показаны четыре варианта ориентации бумаги при двусторонней печати. Эти варианты могут быть заданы в драйвере принтера или с панели управления принтера (установите **БРОШЮРОВКА** в меню работы с бумагой и **ОРИЕНТАЦИЯ** в меню печати).

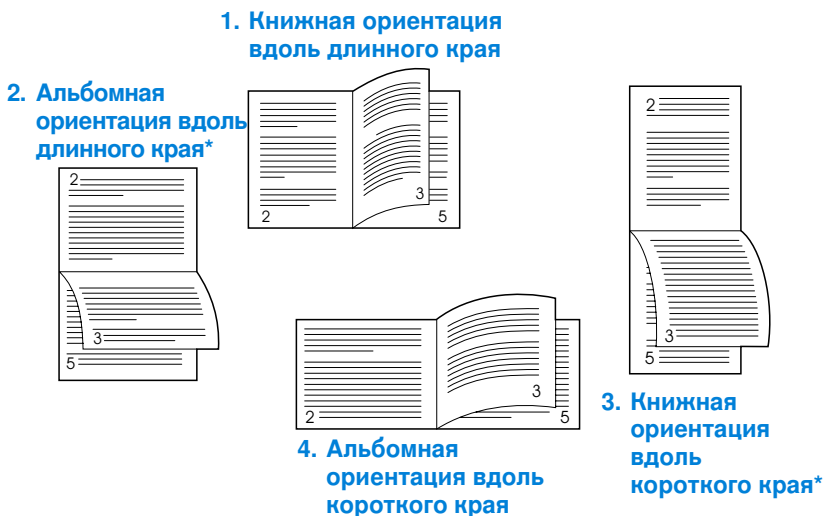

- | | |
|---|--|
| <p>1. Книжная ориентация вдоль длинного края</p> | <p>Этот вид ориентации задается в принтере по умолчанию и является наиболее часто используемым способом компоновки, при котором каждое отпечатанное изображение ориентировано соответствующей стороной вверх. Страницы читаются сначала сверху вниз на левой странице, а затем сверху вниз на правой странице.</p> |
| <p>2. Альбомная ориентация вдоль длинного края</p> | <p>Этот вариант компоновки часто используется при печати документов в бухгалтерском деле, при обработке данных, а также в приложениях, связанных с электронными таблицами. Каждая вторая страница печатается верхней стороной вниз. Страницы читаются непрерывно сверху вниз.</p> |
| <p>3. Книжная ориентация вдоль короткого края</p> | <p>Эта компоновка часто используется при скреплении листов с помощью планшета. Каждая вторая страница печатается верхней стороной вниз. Страницы читаются непрерывно сверху вниз.</p> |
| <p>4. Альбомная ориентация вдоль короткого края</p> | <p>Каждое отпечатанное изображение ориентировано соответствующей стороной вверх. Страницы читаются сначала сверху вниз на левой странице, а затем сверху вниз на правой странице.</p> |

Примечание При использовании драйверов Windows выберите параметр “Перевернуть страницы вверх” для обеспечения вариантов сшивания, обозначенных выше “звездочкой” (*).



Печать на специальной бумаге

В данном разделе рассматривается печать на бумаге, требующей особого обращения:

- “Печать на узкой бумаге или на бумаге малого размера” на стр. 58
- “Печать на фирменных бланках, перфорированной бумаге и на печатных бланках (односторонняя)” на стр. 59
- “Печать конвертов” на стр. 60
- “Печать на наклейках” на стр. 67
- “Печать на прозрачных пленках” на стр. 68
- “Печать на открытках, бумаге нестандартного формата и высокой плотности” на стр. 69



Печать на узкой бумаге или на бумаге малого размера

Если Вы собираетесь печатать в основном на узкой бумаге или на бумаге малого размера, следуйте указаниям ниже:

- Используйте кассету с тонером, рассчитанную на 6000 стр. (номер изделия С8061А). При печати на большом количестве узких или малогабаритных носителей с помощью кассеты с тонером, рассчитанной на 10 000 стр., возможна утечка тонера (номер изделия С8061Х). (См. раздел “Информация о заказе деталей” на стр. 22.)
- При возникновении каких-либо проблем, таких как заторы и скручивание бумаги, выполняйте печать из лотка 1 в задний выходной лоток.

Подробнее о печати на бумаге нестандартных размеров см. в разделе “Печать на открытках, бумаге нестандартного формата и высокой плотности” на стр. 69.



Печать на фирменных бланках, перфорированной бумаге и на печатных бланках (односторонняя)

При печати на фирменных бланках, перфорированной бумаге или печатных бланках очень важно выполнить правильную ориентацию бумаги. См. указания на следующей странице.



Примечание

Следуйте указаниям в данном разделе для печати только на одной стороне бумаги. Более подробную информацию о двусторонней печати см. в разделе “Указания к печати на обеих сторонах листа” на стр. 55.

При работе с лотком 1 загрузите листы стороной для печати вверх, верхним коротким краем по направлению к принтеру.

Расположение бумаги в лотке 1

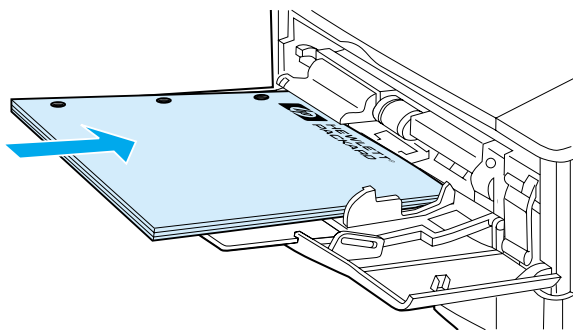

При работе с другими лотками загрузите листы стороной для печати вниз, верхним краем по направлению к себе.

Ориентация бумаги в лотках 2, 3 и 4

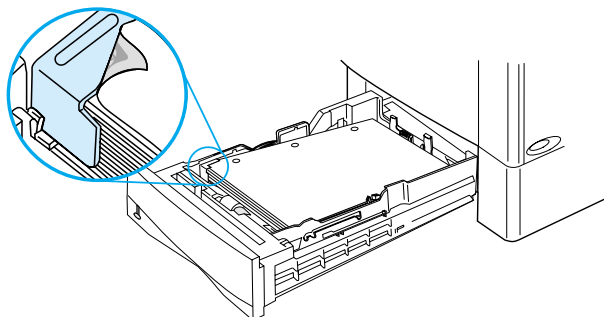

Печать конвертов

При использовании дополнительного устройства подачи конвертов в принтере до 75 конвертов могут подаваться автоматически. Для размещения заказа на дополнительное устройство подачи конвертов см. раздел “Информация о заказе деталей” на стр. 22. О печати с помощью вспомогательного устройства подачи конвертов см. в разделе “Автоматическая подача конвертов (дополнительное устройство подачи конвертов)” на стр. 63. Технические требования к конвертам см. в разделе “Конверты” на стр. 223.



Из лотка 1 можно печатать на многих типах конвертов. В лоток можно поместить до 10 конвертов. Производительность печати зависит от конструкции конверта. Всегда проверяйте выполнение печати на нескольких образцах конвертов, прежде чем приобретать их в больших количествах.

- В прикладной программе установите поля не менее 15 мм (0,6 дюйма) от края конверта.
- Для использования прямого пути прохождения бумаги откройте задний выходной лоток. Это позволит добиться лучших результатов, если бумага сворачивается.

При интенсивной печати большого количества конвертов или при чередовании конвертов с бумагой широкого формата Вам, возможно понадобится выбрать параметр СКОРОСТЬ МАЛОЙ БУМАГИ = МЕДЛЕН. в панели управления принтера. Эта установка позволяет понизить скорость прохождения узких носителей, чтобы тепло, выделяемое носителями, могло быстрее рассеиваться. Хотя использование данной функции снижает скорость прохождения бумаги в принтере, она помогает защитить принтер от повреждений, одновременно обеспечивая отличное качество печати.



ПРЕДУПРЕЖДЕНИЕ!

Никогда не используйте конверты с открытыми клейкими участками, а также конверты, поверхность которых покрыта специальными составами или другими синтетическими материалами. Это может привести к выделению вредных испарений.



ВНИМАНИЕ

Конверты с зажимами, замочками, окошками, с внутренней подкладкой, с открытыми клейкими участками или другими синтетическими покрытиями могут серьезно повредить принтер.



Не пытайтесь печатать на обеих сторонах конверта, это может вызвать затор бумаги и повредить принтер.



Перед загрузкой конвертов убедитесь в том, что они не изогнуты, не повреждены и не склеились между собой. Не пользуйтесь конвертами с клейкими покрытиями, чувствительными к давлению.



Загрузка конвертов в лоток 1

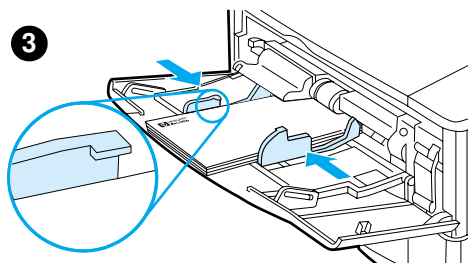
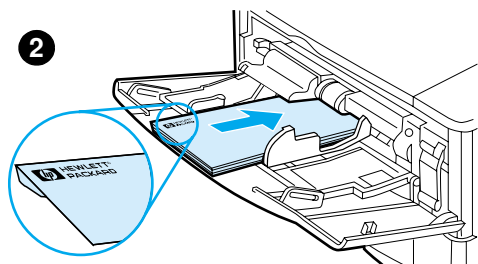
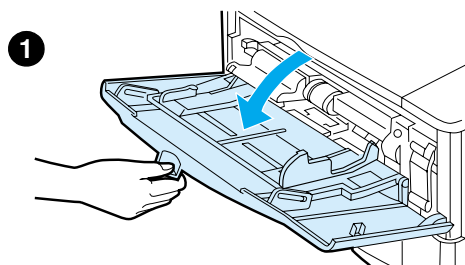

- 1 Откройте лоток 1, но не выдвигайте удлинитель лотка. (Большинство конвертов лучше всего подаются без удлинителя. Впрочем, для очень больших конвертов может понадобиться удлинитель.)
- 2 Загрузите до 10 конвертов в середину лотка 1 стороной для печати вверх и краем с маркой по направлению к принтеру. Задвиньте конверты в принтер плотно до упора, но без усилия.
- 3 Отрегулируйте ограничители так, чтобы они касались пачки конвертов, не сгибая их. Убедитесь в том, что конверты уложены под выступами на ограничителях.

Примечание

Если при печати конверты сворачиваются, используйте задний выходной лоток (см. раздел “Печать с выводом документа в задний выходной лоток” на стр. 49).



Автоматическая подача конвертов (дополнительное устройство подачи конвертов)

При использовании дополнительного устройства подачи конвертов в принтере до 75 конвертов могут подаваться автоматически. О печати на конвертах без устройства подачи конвертов см. в разделе “Печать конвертов” на стр. 60.

Устройство подачи конвертов поддерживает только конверты стандартных форматов (см. раздел “Поддерживаемые размеры и вес бумаги – дополнительное устройство подачи конвертов” на стр. 217).



Примечание

О том, как выполняется установка устройства подачи конвертов, см. в прилагаемой к нему документации.

Вам, возможно, потребуется задать конфигурацию драйвера принтера, для того чтобы устройство подачи конвертов могло быть распознано. Подробнее см. в электронной справке драйвера принтера.

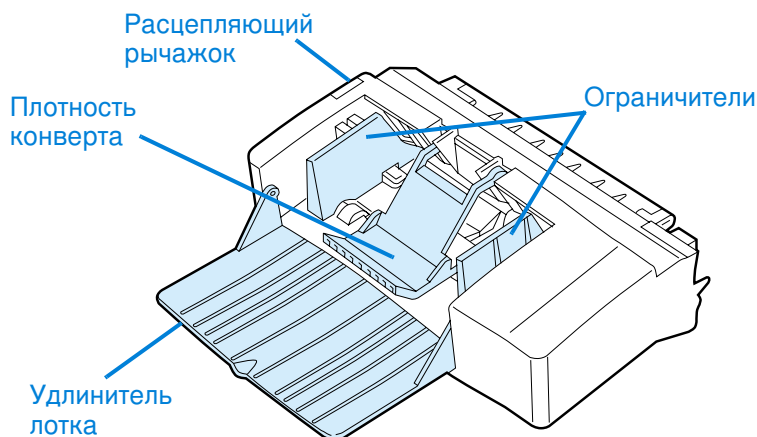

Установка и удаление устройства подачи конвертов

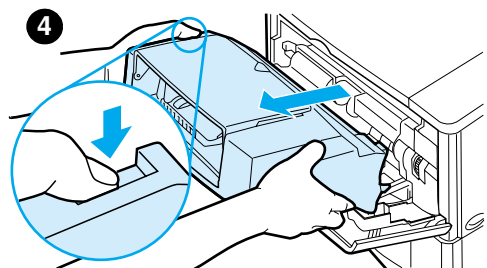
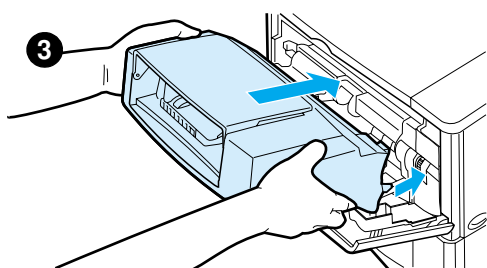
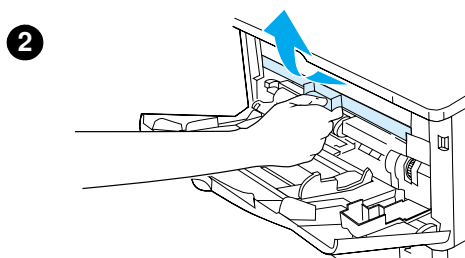
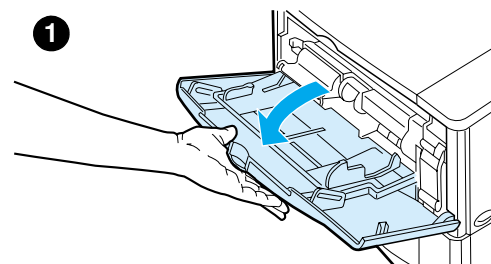

- 1 Откройте лоток 1.
- 2 Удалите пластмассовую крышку с принтера. (Установите крышку обратно, если устройство подачи конвертов не присоединено.)
- 3 Вставьте устройство подачи конвертов в принтер до упора. (Разъем в верхнем правом углу устройства подачи конвертов должен вставляться в соответствующий разъем на принтере.) Осторожно потяните устройство подачи конвертов, чтобы убедиться, что оно надежно закреплено.
- 4 Для удаления устройства подачи конвертов нажмите на защелку слева и извлеките устройство подачи конвертов из принтера.



Загрузка конвертов в устройство подачи конвертов

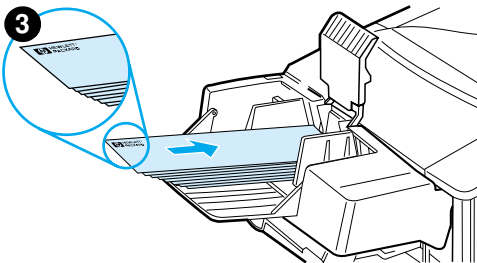
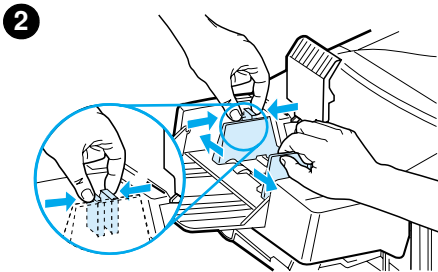
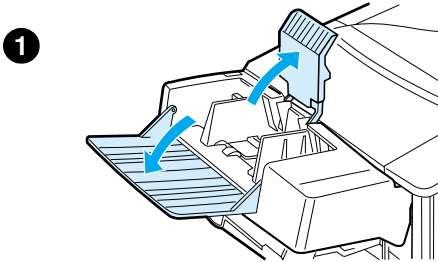

Примечание

Печатайте только на конвертах, разрешенных к использованию с данным принтером (см. разделы “Печать конвертов” на стр. 60 и “Конверты” на стр. 223).

- 1 Разверните удлинитель лотка. Поднимите зажим для конвертов.
- 2 Нажмите на защелку на левом ограничителе конвертов и раздвиньте ограничители в стороны.
- 3 Уложите конверты в устройство подачи конвертов стороной для печати вверх и маркой по направлению к принтеру. Задвиньте конверты в принтер плотно до упора, но без усилия. Нижние конверты продвиньте чуть дальше верхних конвертов. (Уложите их так, как показано на рисунке.)

Продолжение на следующей странице.



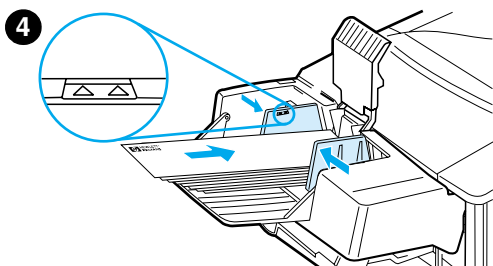

4 Отрегулируйте ограничители так, чтобы они касались конвертов, не сгибая их. Убедитесь в том, что устройство подачи конвертов не переполнено.

5 Опустите зажим на конверты.

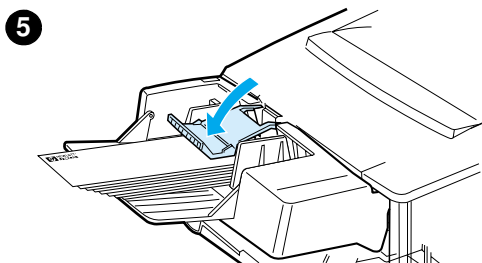

Примечание

Задайте размер конвертов в прикладной программе (если такой параметр доступен), в драйвере принтера или в меню работы с бумагой панели управления принтера (см. раздел “Меню работы с бумагой” на стр. 238). О том, как распечатывать документ в зависимости от типа и формата бумаги см. в разделе “Печать документа в зависимости от типа и формата бумаги (блокировка лотков)” на стр. 76.



Печать на наклейках

Используйте только наклейки, рекомендованные для лазерных принтеров. Убедитесь в том, что наклейки соответствуют требованиям (см. раздел “Наклейки” на стр. 222).

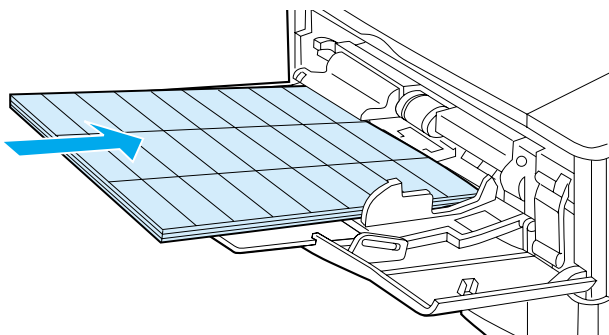

Вы можете делать следующее:

- Выполнять печать пачки из 50 листов с наклейками из лотка 1 или от 50 до 100 листов из других лотков.
- Укладывать наклейки в лоток 1 стороной для печати вверх и верхним коротким краем по направлению к принтеру. При работе с остальными лотками загрузите листы стороной для печати вниз, верхним краем по направлению к себе.
- Во избежание скручивания наклеек и других дефектов попробуйте открыть задний выходной лоток (см. раздел “Печать с выводом документа в задний выходной лоток” на стр. 49).

Не делайте следующего:

- Не загружайте лотки до упора, так как наклейки тяжелее бумаги.
- Не пользуйтесь наклейками, которые отслаиваются от подложки, сморщены или каким-нибудь образом повреждены.
- Не используйте наклейки с открытыми участками клейкой основы. (Наклейки должны полностью покрывать поверхность основы, не оставляя открытых участков.)
- Не подавайте лист с наклейками в принтер несколько раз. Клейкая поверхность наклейки рассчитана только на однократное прохождение через принтер.
- Не печатайте на обеих сторонах наклейки.
- Не печатайте на листах, с которых были сняты наклейки.



ВНИМАНИЕ

Невыполнение этих указаний может привести к повреждению принтера.

Печать на прозрачных пленках

Пользуйтесь только прозрачными пленками, рекомендованными для лазерных принтеров. Технические требования к прозрачным пленкам см. в разделе “Прозрачные пленки” на стр. 222.

- Загружайте прозрачные пленки в лоток 1 верхним краем в принтер. В лоток 1 может быть загружено до 50 прозрачных пленок.
- В лотки 2, 3 и 4 можно загружать пачки от 50 до 100 прозрачных пленок (хотя не рекомендуется загружать более 50 пленок сразу). Прозрачные пленки тяжелее бумаги, поэтому не загружайте лотки 2, 3 и 4 до упора. Загружайте их стороной для печати вниз, верхним краем по направлению к себе.
- Во избежание перегрева или склеивания пленок пользуйтесь верхним выходным лотком.
- Вынимайте отпечатанную пленку из приемника перед тем, как печатать очередную пленку.
- Не подавайте прозрачные пленки в принтер несколько раз.
- Выполняйте печать только на одной стороне прозрачной пленки.
- Вынув прозрачные пленки из принтера, кладите их на плоскую поверхность для охлаждения.
- Из доступных типов бумаги из драйвера принтера выберите прозрачную пленку, чтобы принтер использовал режим слабой плавки тонера, наиболее подходящий в данном случае.
- Если произошла подача двух и более прозрачных пленок, попробуйте разворошить пачку.

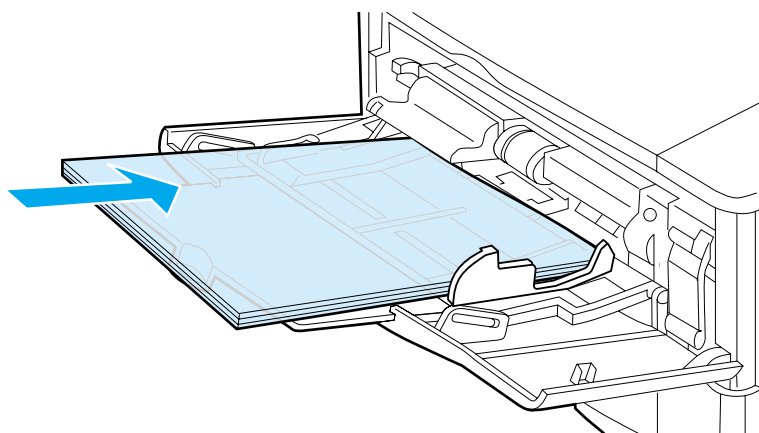

Печать на открытках, бумаге нестандартного формата и высокой плотности

Бумага нестандартного формата может подаваться из любого лотка. Технические требования к бумаге см. в разделе “Технические характеристики бумаги” на стр. 214.



Лоток	Минимальный размер	Максимальный размер
Лоток 1	76 на 127 мм (3 на 5 дюймов)	216 на 356 мм (8,5 на 14 дюймов)
Лотки 2, 3 и 4	148 на 210 мм (5,8 на 8,2 дюйма)	216 на 356 мм (8,5 на 14 дюймов)

Максимально допустимая плотность бумаги составляет 199 г/м² (53 фунта) из лотка 1 и 105 г/м² (28 фунтов), из лотков 2, 3 и 4.

Примечание

Во избежание скручивания и других дефектов, бумага плотных сортов и очень маленькие листы нестандартного формата должны подаваться из лотка 1 в задний выходной лоток. Для использования заднего выходного лотка сначала откройте его (см. раздел “Печать с выводом документа в задний выходной лоток” на стр. 49).

В каждый определенный момент времени на панели управления принтера может быть установлен только один нестандартный формат. Не загружайте в принтер больше одного вида бумаги нестандартного формата.

Рекомендации к печати на бумаге нестандартного формата

- Не пытайтесь печатать на бумаге шириной менее 76 мм (3 дюйма) и длиной более 127 мм (5 дюймов).
- В прикладной программе установите поля не менее 4,23 мм (0,17 дюйма) от краев листа.
- Короткий край подается первым.

Установка нестандартных форматов бумаги

Если загружена нестандартная бумага, ее размеры могут быть заданы в прикладной программе (что более предпочтительно), в драйвере принтера или с панели управления принтера.



Примечание

Параметры, установленные в драйвере принтера и прикладной программе, переопределяют параметры панели управления. (Параметры прикладной программы обычно переопределяют параметры драйвера принтера.)

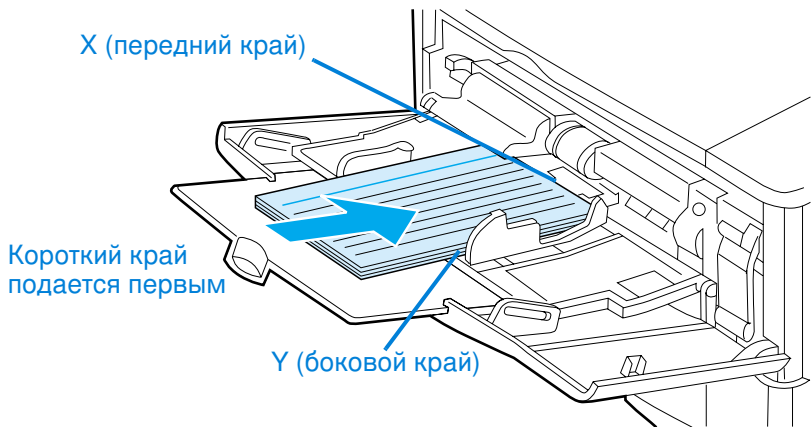

Если параметры не могут быть установлены в прикладной программе, установите нестандартный формат с панели управления:

- 1 В меню печати задайте **ЗАДАТЬ НЕСТАНД. БУМАГУ=ДА**.
- 2 В меню печати выберите единицы измерения (дюймы или миллиметры).
- 3 В меню печати задайте размер вдоль оси X (передний край листа), как это показано на рисунке вверху. Размер вдоль оси X может быть задан от 76 до 216 мм (от 3 до 8,5 дюйма).
- 4 Задайте размер вдоль оси Y (боковой край листа), как это показано на рисунке вверху. Размер вдоль оси Y может быть задан от 127 до 356 мм (от 5 до 14 дюймов).

Если, например, нестандартная бумага имеет размеры 203 мм на 254 мм, задайте X=203 мм и Y=254 мм.

- 5 Если в лоток 1 загружена бумага нестандартного формата, установите **ЛОТОК 1 РЕЖИМ=КАССЕТА**, затем **ЛОТОК 1 РАЗМЕР=НЕСТАНД.** в меню работы с бумагой на панели управления принтера. См. раздел “Настройка работы лотка 1” на стр. 75.

Если в лоток 2, 3 или 4 загружена бумага нестандартного формата, убедитесь в том, что бегунок формата бумаги установлен в положение “нестандартный формат” (см. раздел “Загрузка лотков 2, 3 и 4” на стр. 52).



Дополнительные методы печати

В этом разделе представлены методы печати, позволяющие в полной мере использовать возможности принтера.



Использование свойств драйвера принтера

При печати из прикладной программы многие функции принтера доступны из драйвера принтера. О том, как обращаться к драйверу принтера в Windows, см. в разделе “Доступ к драйверу принтера для Windows” на стр. 39.



Примечание

Некоторые функции принтера могут быть доступны не во всех драйверах. Ознакомьтесь с возможностями Ваших драйверов.

Параметры, установленные в драйвере принтера и прикладной программе, обычно переопределяют параметры панели управления. (Параметры прикладной программы обычно переопределяют параметры драйвера принтера.)

Разбор копий принтером

Разбор копий принтером, возможный только при наличии 16 МБ ОЗУ или жесткого диска, позволяет распечатывать несколько копий (мопинг), что дает вам следующие преимущества:

- сокращение сетевого трафика
- ускоренный возврат в приложение
- все документы являются оригиналами

Примечание

Конкретные действия описаны в электронной справке приложения или в драйвере принтера.

RIP ОДНОКРАТНО

Функция RIP ONCE (RIP ОДНОКРАТНО) позволяет выполнять однократную обработку задания печати в принтере. Функция RIP ONCE создает образ страницы, а затем сохраняет сжатый образ этой страницы в памяти. Функция RIP ONCE включается только при наличии в принтере 32 МБ ОЗУ или дополнительного жесткого диска. Страницы печатаются посредством распаковки образов страниц без пауз, необходимых для повторной обработки задания печати. Задание всегда будет распечатываться в неизменном виде, поскольку сжатый образ не зависит ни от каких других данных принтера.



Сохранение информации с параметрами принтера (готовые наборы)

Драйвера принтера позволяют сохранять наиболее часто используемые параметры принтера в качестве параметров по умолчанию. Например, драйвер может быть настроен для печати на бумаге размера Letter, с книжной ориентацией и с автоматическим выбором лотка (из первого доступного лотка).

Некоторые драйверы принтера PCL 6 и PCL 5e позволяют сохранять параметры печати для нескольких видов заданий на печать. Например, Вы можете создать “готовый набор” для конвертов или для печати первой страницы документа на фирменном бланке.

Подробнее о функции готовых наборов смотрите электронную справку драйвера принтера.



Масштаб образа страницы (ZoomSmart)

Windows-драйвера принтеров для PCL 6 и PCL 5e включают функцию ZoomSmart, которая позволяет масштабировать образы страниц, изменяя их размер произвольным образом. Вы можете выполнять масштабирование путем ввода значения в процентах или указанием другого значения масштаба страницы.

Подробнее о функции ZoomSmart см. в электронной справке драйвера принтера.

Печать брошюр

Драйвера принтера под PCL 6 и PCL 5e позволяют управлять двусторонней печатью брошюр. Вы можете выбрать сшивание по левой или по правой стороне на бумаге формата Letter, Legal или A4.

Подробнее об этой функции смотрите электронную справку драйвера принтера.

Печать с водяными знаками

Фоновое изображение используется для печати специальных текстов, таких как, например, гриф “Совершенно секретно”, на фоне основного текста на каждой странице документа. Проверьте драйвер принтера на наличие соответствующих функций или см. электронную справку драйвера принтера для получения дополнительной информации.



Другая первая страница

Следуйте этим указаниям для печати первой страницы так, чтобы она отличалась от других страниц задания печати.

- 1 При работе с Windows выберите параметр “Использовать другую бумагу для первой страницы” в драйвере принтера. Выберите один лоток (или “Ручная подача”) для первой страницы и один из оставшихся лотков – для остальных страниц. Загрузите бумагу для первой страницы в лоток 1 (или в любой другой выбранный Вами лоток). (При ручной подаче положите бумагу в Лоток 1 после того, как задание печати будет отправлено на принтер, затем принтер запросит бумагу.) Для загрузки лотка 1 поместите бумагу стороной для печати вверх, верхним краем страницы по направлению к задней части принтера.

Для компьютеров Macintosh выберите “First from” (Первая из) и “Remaining from” (Остальные из) в диалоговом окне печати.



Примечание

Где и как Вы выберете параметры, зависит от Вашего программного приложения или установленного драйвера принтера. (Обращение к некоторым параметрам возможно только из драйвера принтера.)

- 2 Загрузите бумагу для остальных страниц документа в другой лоток. Вы можете выбрать первую и остальные страницы по типу бумаги. Более подробную информацию см. в разделе “Ручная подача бумаги из лотка 1” на стр. 77.

Печать нескольких страниц на одном листе бумаге (блоками)

Вы можете печатать несколько страниц на одном листе бумаги. Эта возможность, обеспечиваемая некоторыми драйверами принтера, представляет экономичный способ печати черновых документов.

Для печати нескольких страниц на одном листе бумаги найдите параметр “Компоновка” или “Страниц на лист” в драйвере принтера. (Этот метод печати иногда называется печатью блоками по 2, 4 или n страниц.)

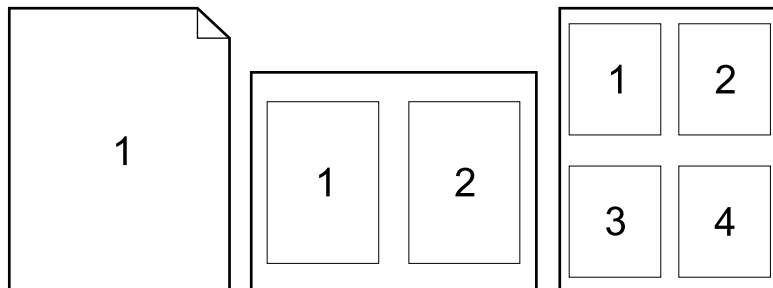

Выбор лотка для печати

Объяснение порядка использования лотков

Когда принтер получает задание для печати, он выбирает нужный лоток для бумаги, пытаясь сопоставить запрошенный тип и формат бумаги, загруженной в лотки. С помощью процесса “автовыбора” он ищет все доступные лотки с бумагой, которая удовлетворяет требованиям запроса, начиная с нижнего лотка и заканчивая верхним лотком (лоток 1). Принтер начинает печать задания сразу же после того, как он находит бумагу нужного типа/формата.

Если в лоток 1 загружена какая-нибудь бумага, и для него в меню работы с бумагой установлен режим ПЕРВЫЙ, принтер всегда будет печатать в первую очередь из лотка 1. (См. объяснение режима ПЕРВЫЙ в разделе “Настройка работы лотка 1” на стр. 75.)

Если поиск заканчивается неудачей, принтер выводит сообщение на панель управления с запросом на загрузку бумаги правильного типа/формата. Вы можете загрузить бумагу указанного типа/формата или проигнорировать сообщение, введя другой тип/формат бумаги с панели управления.

Если во время выполнения задания на печать в лотке заканчивается бумага, принтер автоматически переключается на любой другой лоток, содержащий бумагу того же типа/формата.

Процесс “автовыбора” можно в некоторой степени изменить, настроив работу лотка 1 (как это описано в разделе “Настройка работы лотка 1” на стр. 75) или настроив лоток 1 на ручную подачу (как это описано в разделе “Ручная подача бумаги из лотка 1” на стр. 77).



Настройка работы лотка 1

Принтер может быть настроен на выполнение печати из лотка 1, если этот лоток загружен, или на печать только из лотка 1 в том случае, если загружен специально запрашиваемый тип бумаги.

Задайте ЛОТОК 1 РЕЖИМ=ПЕРВЫЙ или ЛОТОК 1

РЕЖИМ=КАССЕТА из меню работы с бумагой на панели

управления принтером (см. раздел “Меню работы с бумагой” на стр. 238).



Параметр	Объяснение
ЛОТОК 1 РЕЖИМ=ПЕРВЫЙ	Означает, что принтер обычно выбирает бумагу в первую очередь из лотка 1, если этот лоток не пуст и не закрыт. Если Вы не держите бумагу постоянно в лотке 1 или пользуетесь лотком 1 только для подачи бумаги вручную, используйте параметр по умолчанию ЛОТОК 1 РЕЖИМ=ПЕРВЫЙ, заданный в меню работы с бумагой.
ЛОТОК 1 РЕЖИМ=КАССЕТА	Означает, что принтер обращается к лотку 1 так же, как и к лоткам 2, 3 и 4. Вместо того, чтобы искать бумагу сначала в лотке 1, принтер подает бумагу с лотка, который удовлетворяет установкам типа и формата бумаги, выбранным в прикладной программе. Если задано ЛОТОК 1 РЕЖИМ=КАССЕТА, в меню работы с бумагой появляется параметр, позволяющий конфигурировать формат и тип бумаги для лотка 1. С помощью драйвера принтера Вы можете выбрать бумагу из любого лотка (в том числе из лотка 1) по типу, размеру или источнику подачи. О том, как распечатывать документ в зависимости от типа и формата бумаги см. в разделе “Печать документа в зависимости от типа и формата бумаги (блокировка лотков)” на стр. 76.



Печать документа в зависимости от типа и формата бумаги (блокировка лотков)

Вы можете сконфигурировать принтер, чтобы он выбирал бумагу по *типу* (например, обычная или фирменный бланк) и по *формату* (например, Letter или A4), в отличие от выбора по *источнику* (лоток с бумагой).



См. разделы “Поддерживаемые размеры и вес бумаги” на стр. 215 и “Поддерживаемые типы бумаги” на стр. 218.



Преимущества печати по типу и формату бумаги

Если Вы часто используете различные типы бумаги, то настроив лотки надлежащим образом, Вам не нужно будет проверять каждый раз перед началом печати, какая бумага загружена в тот или иной лоток. Это особенно удобно в тех случаях, когда принтер находится в общем пользовании и несколько пользователей меняют бумагу в лотках.



Печать по типу и формату бумаги позволяет быть уверенным в том, что задания всегда будут распечатываться на нужной бумаге. (Некоторые старые модели принтеров умеют “блокировать” лотки для предотвращения печати на неподходящей бумаге. Печать по типу и формату бумаги исключает необходимость блокировать лотки.)

Для печати документа в зависимости от типа и формата бумаги

- 1 Убедитесь, что бумага в лотках загружена правильно и все три настройки выполнены. (Смотрите разделы о загрузке бумаги, начиная с раздела “Загрузка лотка 1” на стр. 50.)
- 2 В меню работы с бумагой панели управления принтера выберите *тип* бумаги для каждого лотка. Если Вы точно не знаете тип загружаемой бумаги (например, bond или переработанная бумага), обратитесь к этикетке на упаковке бумаги.
- 3 Выберите *формат* бумаги в панели управления.
 - **Лоток 1:** Если в меню работы с бумагой принтера было установлено ЛОТОК 1 РЕЖИМ=КАССЕТА, то в этом же меню Вам следует также задать формат бумаги. Если загружена нестандартная бумага, задайте нестандартный размер бумаги в меню печати, чтобы он соответствовал формату бумаги в лотке 1. О печати на нестандартной бумаге см. в разделе “Рекомендации к печати на бумаге нестандартного формата” на стр. 69.



- **Лотки 2, 3 и 4:** Параметры размера бумаги настраиваются, когда бумага надлежащим образом загружена в принтер и регулятор формата бумаги установлен в соответствии с ее размером (о настройке лотков см. в разделе “Загрузка лотков 2, 3 и 4” на стр. 52). Если загружена бумага нестандартного формата, задайте размер нестандартной бумаги в меню печати, чтобы он соответствовал размеру бумаги в лотке. Установите регулятор формата бумаги в лотке в положение “Нестандартный”. О печати на нестандартной бумаге см. раздел “Рекомендации к печати на бумаге нестандартного формата” на стр. 69.
- **Дополнительное устройство подачи конвертов:** Задайте размер бумаги в меню работы с бумагой.

4 В программном обеспечении или в драйвере принтера выберите требуемый тип и формат бумаги.



Примечание

При использовании сетевых принтеров параметры типа и формата можно также установить в приложении HP Web JetAdmin. См. электронную справку драйвера принтера.

Для печати по типу и формату может понадобиться разгрузить или закрыть лоток 1 или задать **ЛОТОК 1 РЕЖИМ=КАССЕТА** в меню работы с бумагой панели управления принтера. Более подробную информацию смотрите в разделе “Настройка работы лотка 1” на стр. 75.

Параметры, установленные в драйвере принтера и прикладной программе, переопределяют параметры панели управления. (Параметры прикладной программы обычно переопределяют параметры драйвера принтера.)

Ручная подача бумаги из лотка 1

Функция ручной подачи является еще одним способом печати на специальной бумаге из лотка 1. При включении ручной подачи из панели управления принтера или из драйвера принтера, принтер будет останавливаться после отправки каждого задания, что даст Вам время для загрузки специальных носителей в лоток 1. Для продолжения печати нажмите **Продолжить**.

Если во время отправки задания на печать в лотке 1 уже есть бумага, и в панели управления принтера в качестве режима лотка 1 по умолчанию установлено **ЛОТОК 1= ПЕРВЫЙ**, принтер не будет останавливаться и ждать, пока бумага будет загружена.



Для использования этой функции установите в панели работы с бумагой параметр ЛОТОК 1=КАССЕТА (см. описание “ЛОТОК 1, РЕЖИМ=ПЕРВЫЙ” на стр. 238).

Если в панели управления принтера Вы выбрали ВРУЧНУЮ=ВКЛ. , то этот параметр переопределит соответствующий параметр драйвера принтера, и все задания на печать, отправленные на принтер, будут использовать бумагу из лотка 1, подаваемую вручную, если из драйвера принтера не будет задан какой-нибудь определенный лоток. Если Вы планируете использовать эту функцию редко, лучше всего установить ВРУЧНУЮ=ВЫКЛ. в панели управления принтера и при необходимости выбирать параметр ручной подачи из драйвера принтера для каждого конкретного задания.



Функции хранения задания

Для работы с функциями сохранения задания, описанными ниже, Вы должны установить в принтер дополнительный жесткий диск и правильно сконфигурировать драйвера.

Для поддержки функций сохранения задания компания HP рекомендует установить дополнительную память (см. раздел “Информация о заказе деталей” на стр. 22).



ВНИМАНИЕ

Убедитесь в том, что Вы определили задания в драйвере принтера перед началом печати. Имена по умолчанию могут переопределять предыдущие задания с теми же самыми именами по умолчанию или привести к удалению этих заданий.

Быстрое копирование задания

Функция быстрого копирования печатает заданное число копий задания и сохраняет его копию на дополнительном жестком диске принтера. Дополнительные копии задания можно распечатать позже. Эту функцию можно отключить из драйвера принтера.

Подробнее об указании числа быстрых заданий копирования, которые можно сохранять на жестком диске, см. в описании параметра **БЫСТРОЕ КОПИР. ЗАДАНИЯ** панели управления в разделе “Меню заданий быстрого копирования” на стр. 234.

Печать дополнительных экземпляров задания быстрого копирования

Для печати дополнительных экземпляров задания, сохраненного на дополнительном жестком диске принтера, выполните следующие действия из панели управления:

- 1 Повторно нажимайте клавишу **МЕНЮ**, пока не появится **БЫСТРОЕ КОПИР. МЕНЮ ЗАДАНИЙ**.
- 2 Нажимайте клавишу **ЭЛЕМЕНТ** до появления требуемого имени пользователя или имени задания.
- 3 Только для пользователей компьютеров Macintosh: Имя пользователя появляется в первой строке дисплея, а имя задания – во второй. После выбора требуемого имени пользователя клавишей **ЭЛЕМЕНТ** нажимайте клавишу **–ЗНАЧЕНИЕ+** до появления требуемого имени задания.
- 4 Нажмите **ВЫБРАТЬ**, чтобы выбрать задание. При этом появится **ЭКЗ. =1**.



- 5 Нажимайте на клавишу **–ЗНАЧЕНИЕ+** до появления требуемого числа экземпляров.
- 6 Чтобы распечатать задание, нажмите **ВЫБРАТЬ**.

Удаление задания быстрого копирования

При отправке пользователем задания быстрого копирования принтер переопределяет все предыдущие задания с одинаковыми именами пользователей и заданий. Если задание быстрого копирования с тем же самым именем пользователя и именем задания отсутствует, и принтеру требуется дополнительное пространство на диске, принтер может удалить другие задания быстрого копирования, начиная с самого старого. По умолчанию в принтере могут храниться 32 задания быстрого копирования. Число сохраняемых в принтере заданий быстрого копирования задается из панели управления (см. описание параметра “**БЫСТРОЕ КОПИР. ЗАДАНИЯ=32**” на стр. 252).



Примечание

Если Вы выключите принтер, все задания быстрого копирования, задания корректуры и удержания, а также все персональные задания будут удалены. Хранимое задание быстрого копирования можно также удалить из панели управления или из приложения HP Web JetAdmin.

- 1 Повторно нажимайте клавишу **МЕНЮ**, пока не появится **БЫСТРОЕ КОПИР. МЕНЮ ЗАДАНИЙ**.
- 2 Нажимайте **ЭЛЕМЕНТ**, пока не появится требуемое имя пользователя.
- 3 Только для пользователей компьютеров Macintosh: Имя пользователя появляется в первой строке дисплея, а имя задания – во второй. После выбора требуемого имени пользователя клавишей **ЭЛЕМЕНТ** нажимайте клавишу **–ЗНАЧЕНИЕ+** до появления требуемого имени задания.
- 4 Нажмите **ВЫБРАТЬ**, чтобы выбрать задание. При этом появится **ЭКЗ. =1**.
- 5 Нажимайте на клавишу **–ЗНАЧЕНИЕ+** до появления **УДАЛИТЬ**.
- 6 Нажмите **ВЫБРАТЬ**, чтобы удалить задание.



Задание корректуры и удержания

Функция корректуры и удержания обеспечивает быстрый и простой способ печати и проверки одной копии задания, а затем печати дополнительных копий.

Чтобы сохранить задание и предотвратить его удаление принтером при необходимости в свободном месте на диске, выберите параметр “Хранимое задание” в драйвере.



Печать остальных экземпляров удержанного задания

Пользователь может напечатать остальные экземпляры задания, сохраняемого на жестком диске принтера, из панели управления.

- 1 Повторно нажимайте клавишу **МЕНЮ** пока не появится **БЫСТРОЕ КОПИР. МЕНЮ ЗАДАНИЙ**.
- 2 Нажимайте **ЭЛЕМЕНТ**, пока не появится требуемое имя пользователя.
- 3 Только для пользователей компьютеров Macintosh: Имя пользователя появляется в первой строке дисплея, а имя задания – во второй. После выбора требуемого имени пользователя клавишей **ЭЛЕМЕНТ** нажимайте клавишу **–ЗНАЧЕНИЕ+** до появления требуемого имени задания.
- 4 Нажмите **ВЫБРАТЬ**, чтобы выбрать задание. При этом появится **ЭКЗ. =1**.
- 5 Нажимайте на клавишу **–ЗНАЧЕНИЕ+** до появления требуемого числа экземпляров.
- 6 Чтобы распечатать задание, нажмите **ВЫБРАТЬ**.



Удаление удержанного задания

При отправке пользователем задания корректуры и удержания принтер автоматически удаляет все предыдущие задания корректуры и удержания, ранее сохраненные пользователем. Если задание корректуры и удержания с тем же самым именем пользователя и именем задания отсутствует, и принтеру требуется дополнительное пространство на диске, принтер может удалить другие сохраненные задания корректуры и удержания, начиная с самого старого.



Примечание

Если Вы выключите принтер, все задания быстрого копирования, задания корректуры и удержания, а также все персональные задания будут удалены. Задание можно также удалить из панели управления.

- 1 Повторно нажимайте клавишу **МЕНЮ**, пока не появится **БЫСТРОЕ КОПИР. МЕНЮ ЗАДАНИЙ**.
- 2 Нажимайте **ЭЛЕМЕНТ**, пока не появится требуемое имя пользователя.
- 3 Только для пользователей компьютеров Macintosh:
Имя пользователя появляется в первой строке дисплея, а имя задания – во второй. После выбора требуемого имени пользователя клавишей **ЭЛЕМЕНТ** нажимайте клавишу **–ЗНАЧЕНИЕ+** до появления требуемого имени задания.
- 4 Нажмите **ВЫБРАТЬ**, чтобы выбрать задание. При этом появится **ЭКЗ. =1**.
- 5 Нажимайте на клавишу **–ЗНАЧЕНИЕ+** до появления **УДАЛИТЬ**.
- 6 Нажмите **ВЫБРАТЬ**, чтобы удалить задание.



Печать персонального задания

Функция печати персональных заданий (заданий с защитой) позволяет пользователю указать, что определенное задание должно распечатываться только после ввода пользователем 4-значного персонального идентификационного номера (PIN-кода) из панели управления принтера. Пользователь указывает PIN-код в драйвере, и этот код отправляется на принтер как часть задания печати.



Указание персонального задания

Для указания того, что задание является персональным, выберите параметр «Персональное задание» в драйвере и введите 4-значный PIN-код.

Разблокирование персонального задания

Пользователь может распечатать персональное задание из панели управления.

- 1 Повторно нажимайте клавишу **МЕНЮ**, пока не появится **МЕНЮ ЗАЩИТЫ/ХРАНЕНИЯ ЗАДАНИЙ**.
- 2 Нажимайте **ЭЛЕМЕНТ**, пока не появится требуемое имя пользователя.
- 3 Только для пользователей компьютеров Macintosh: Имя пользователя появляется в первой строке дисплея, а имя задания – во второй. После выбора требуемого имени пользователя клавишей **ЭЛЕМЕНТ** нажимайте клавишу **–ЗНАЧЕНИЕ+** до появления требуемого имени задания.
- 4 Нажмите на клавишу **ВЫБРАТЬ**. Появится **КОД: 0000**.
- 5 Нажмите на клавишу **–ЗНАЧЕНИЕ+** для изменения первой цифры PIN-кода, затем нажмите на клавишу **ВЫБРАТЬ**. Вместо первой цифры появится «звездочка» (*). Повторите это для изменения трех остальных цифр PIN-кода. Появится **ЭКЗ. =1**.
- 6 Нажимайте на клавишу **–ЗНАЧЕНИЕ+** до появления требуемого числа экземпляров.
- 7 Чтобы распечатать задание, нажмите **ВЫБРАТЬ**.



Удаление персонального задания

Персональное задание автоматически удаляется с дополнительного жесткого диска принтера после того, как пользователь выводит его на печать, при условии, если пользователь не выбирает параметр “Хранение задания” в драйвере.



Примечание

Если Вы выключите принтер, все задания быстрого копирования, задания корректуры и удержания, а также все персональные задания будут удалены. Персональное задание можно также удалить из панели управления принтера, прежде чем оно будет напечатано.

- 1 Повторно нажимайте клавишу **МЕНЮ**, пока не появится **МЕНЮ ЗАЩИТЫ/ХРАНЕНИЯ ЗАДАНИЙ**.
- 2 Нажимайте **ЭЛЕМЕНТ**, пока не появится требуемое имя пользователя.
- 3 Только для пользователей компьютеров Macintosh:
Имя пользователя появляется в первой строке дисплея, а имя задания – во второй. После выбора требуемого имени пользователя клавишей **ЭЛЕМЕНТ** нажимайте клавишу **–ЗНАЧЕНИЕ+** до появления требуемого имени задания.
- 4 Нажмите **ВЫБРАТЬ**, чтобы выбрать задание. Появится **PIN:0000**.
- 5 Нажмите на клавишу **–ЗНАЧЕНИЕ+** для изменения первой цифры PIN-кода, затем нажмите на клавишу **ВЫБРАТЬ**. Вместо первой цифры появится “звездочка” (*). Повторите это действие для изменения трех остальных цифр PIN-кода. Появится **ЭКЗ.=1**.
- 6 Нажимайте на клавишу **–ЗНАЧЕНИЕ+** до появления **УДАЛИТЬ**.
- 7 Нажмите **ВЫБРАТЬ**, чтобы удалить задание.



Хранение задания печати

Пользователь может загрузить задание печати на дополнительный жесткий диск принтера, не распечатывая его. После этого пользователь может распечатать задание в любое время с помощью панели управления принтера. Например, пользователь может загрузить кадровые формы, календарь, расписание или бухгалтерские формы, к которым в дальнейшем могут обращаться другие пользователи и выводить их на печать.

Для постоянного хранения задания печати на дополнительном жестком диске выберите параметр “Хранение задания” в драйвере во время печати задания.



Печать хранимого задания

Пользователь может напечатать задание, хранимое на дополнительном жестком диске принтера, с помощью панели управления.

- 1 Повторно нажимайте клавишу **МЕНЮ**, пока не появится **МЕНЮ ЗАЩИТЫ/ХРАНЕНИЯ ЗАДАНИЙ**.
- 2 Нажимайте **ЭЛЕМЕНТ**, пока не появится требуемое имя пользователя.
- 3 Только для пользователей компьютеров Macintosh:
Имя пользователя появляется в первой строке дисплея, а имя задания – во второй. После выбора требуемого имени пользователя клавишей **ЭЛЕМЕНТ** нажимайте клавишу **–ЗНАЧЕНИЕ+** до появления требуемого имени задания.
- 4 Нажмите **ВЫБРАТЬ**, чтобы выбрать имя задания. Появится **ЭКЗ. =1**.
- 5 Нажимайте на клавишу **–ЗНАЧЕНИЕ+** до появления требуемого числа экземпляров.
- 6 Чтобы распечатать задание, нажмите **ВЫБРАТЬ**.



Удаление хранимого задания

Задания, хранимые на дополнительном жестком диске принтера, могут быть удалены с помощью панели управления.

- 1 Повторно нажимайте клавишу **МЕНЮ**, пока не появится **МЕНЮ ЗАЩИТЫ/ХРАНЕНИЯ ЗАДАНИЙ**.
- 2 Нажимайте **ЭЛЕМЕНТ**, пока не появится требуемое имя пользователя.
- 3 Только для пользователей компьютеров Macintosh:
Имя пользователя появляется в первой строке дисплея, а имя задания – во второй. После выбора требуемого имени пользователя клавишей **ЭЛЕМЕНТ** нажимайте клавишу **–ЗНАЧЕНИЕ+** до появления требуемого имени задания.
- 4 Нажмите **ВЫБРАТЬ**, чтобы выбрать задание. Появится ЭКЗ. =1.
- 5 Нажимайте на клавишу **–ЗНАЧЕНИЕ+** до появления **УДАЛИТЬ**.
- 6 Нажмите **ВЫБРАТЬ**, чтобы удалить задание.



Печать с помощью дополнительного приемника HP Fast InfraRed

Дополнительный приемник HP Fast InfraRed позволяет выполнять беспроводную печать с любого переносного устройства, соответствующего стандарту IRDA (например, портативного компьютера), на принтер серии HP LaserJet.

Соединение выполняется посредством установки предающего порта инфракрасной связи (FIR) в пределах рабочего диапазона. Обратите внимание, что соединение может быть заблокировано такими объектами как рука, бумага, прямой солнечный свет или любой яркий свет, падающий непосредственно на один из портов FIR.



Примечание

Подробнее об этом см. в руководстве пользователя, входящем в комплект поставки приемника HP Fast InfraRed.

Если в Вашей операционной системе не установлено приложение инфракрасной связи, свяжитесь с изготовителем Вашего компьютера для получения драйверов и указаний по установке.

Подготовка к печати в среде Windows 9x

Перед запуском драйвера InfraRed выполните следующие действия:

- 1 Нажмите кнопку **Пуск**, выберите **Настройка**, затем **Принтеры**.
- 2 Выберите HP LaserJet 4100, 4100N, 4100TN или 4100DTN в качестве принтера, используемого по умолчанию.
- 3 Находясь папке **Принтеры**, выберите **Свойства/Сведения** и убедитесь в том, что выбран виртуальный инфракрасный LPT-порт.
- 4 Выберите файл для печати.

Подготовка к печати в среде Macintosh

Первое, что следует сделать для подготовки инфракрасного принтера, это создать значок Desktop Printer с помощью Утилиты настольной печати. По умолчанию Утилита настольной печати находится в папке **Apple Extras/Apple LaserWriter** на жестком диске компьютера.



Принтер IR не будет доступен, если панель управления Infrared и соответствующие дополнения (extensions) не будут активными. К тому же инфракрасная печать возможна только для принтеров с установленным драйвером HP LaserWriter версии 8.6 и позже.

- 1 Запустите Настольную утилиту (Desktop Utility).
- 2 Выберите **Инфракрасный приемник принтера (IR)** и нажмите **ОК**.
- 3 Измените **Файлы описания принтера в PostScript (PPD)** так, чтобы они соответствовали принтеру.
- 4 В меню **Печать** выберите **Сохранить**.
- 5 Введите имя и местонахождение значка настольного принтера, затем нажмите **ОК**.



Примечание

Как только значок появится на рабочем столе (или в другом месте), опции принтера необходимо будет настроить вручную. Эта процедура по сути делает то же самое, что и выбор опции **Конфигурация** после настройки принтера в Селекторе. Для установки параметров выделите значок Настольного принтера и выберите **Изменить установку** из меню **Печать**.

Печать задания

- 1 Расположите ваш портативный компьютер (или другое переносное устройство, оборудованное окном FIR, соответствующим стандарту IRDA) на расстоянии максимум 1 метр от приемника HP Fast InfraRed. Для обеспечения надежного соединения при печати окно FIR должно находиться под углом +/- 15 градусов относительно принтера.
- 2 Выполните печать задания. Индикатор состояния на приемнике HP Fast InfraRed загорится, и после короткой паузы на панели состояния принтера выведется сообщение **ОБРАБ. ЗАДАНИЯ**.

Если индикатор состояния не включается, выполните повторное расположение приемника HP Fast InfraRed и порта FIR отправляющего устройства и отправьте задание печати еще раз, следя за правильностью взаиморасположения всех устройств. При необходимости перемещения оборудования (например, для добавления бумаги в принтер) убедитесь в том, что все устройства остаются в пределах рабочего диапазона приемника для обеспечения надежного соединения.



Если соединение прерывается до завершения задания печати, индикатор состояния приемника HP Fast InfraRed выключается. У вас есть до 40 секунд для устранения разрыва соединения и продолжения печати задания. Если соединение возобновляется в течение этого времени, индикатор состояния вновь включается.



Примечание

Соединение разрывается и не возобновляется, если отправляющий порт перемещен за пределы рабочего диапазона, или если между портами оказывается какой-либо объект, блокирующий передачу, и остается там в течение более 40 секунд. (Таким объектом может быть рука, бумага или даже прямой солнечный свет.) В зависимости от размера задания печать с помощью приемника HP Fast InfraRed может занять больше времени, чем печать с помощью кабеля, подключенного непосредственно к параллельному порту.



Прерывание и возобновление печати

Функция прерывания и возобновления печати позволяет временно приостановить выполняемое задание печати для того, чтобы распечатать другое задание через соединение FIR. После завершения печати задания FIR печать прерванного задания возобновляется.

Чтобы прервать задание принтера, подключите компьютер к порту FIR принтера и отправьте задание на принтер. Допечатав текущую копию до конца, принтер прекращает печать всего задания. Затем принтер печатает задание, отправленное по инфракрасному каналу связи (через порт FIR). По завершении печати этого задания принтер возобновляет печать первоначального задания с несколькими копиями, начиная с того места, где она была прервана.





3 Обслуживание принтера



Обзор

В этой главе рассматриваются основные виды обслуживания принтера:

- обслуживание кассеты с тонером
- очистка принтера
- очистка печки (ручная и автоматическая)
- выполнение регулярного обслуживания
- настройка предупреждений



Обслуживание кассеты с тонером

Кассеты с тонером HP

При использовании новой оригинальной кассеты с тонером HP (номер изделия C8061A или C8061X) Вы можете получить следующие виды сведений о расходных материалах:

- количество оставшегося тонера
- приблизительное число оставшихся страниц
- число отпечатанных страниц
- другие сведения о расходных материалах



Кассеты с тонером от других производителей

Компания Hewlett-Packard не рекомендует использовать кассеты с тонером от сторонних производителей, как новые, так и восстановленные. Не являясь изготовителем этой продукции, компания Hewlett-Packard, не может обеспечивать или контролировать ее качество. Обслуживание или ремонт принтера в результате использования кассеты с тонером, изготовленной не компанией HP, *не* будет покрываться гарантией на принтер.

При использовании кассеты с тонером от стороннего производителя принтер теряет возможность предоставлять отчет о числе оставшихся страниц, которые можно распечатать с помощью оставшегося количества тонера в кассете. Уровень оставшегося тонера в этом случае будет определен лишь приблизительно в процентах.

Если Вы приобрели оригинальную кассету с тонером HP, однако оказалось, что она изготовлена не компанией HP, позвоните на линию расследования подделок (см. раздел “Горячая линия HP по расследованию подделок” на стр. 185).

Распознавание кассеты с тонером

Если производитель кассеты с тонером – не компания HP, то при ее установке принтер уведомит Вас об этом. Если Вы установите использованную кассету HP из другого принтера HP, то принтер также сообщит Вам, что эта кассета не изготовлена компанией HP, однако для этого может потребоваться распечатать до 20 страниц бумаги.



Если сообщение панели управления принтера свидетельствует о том, что данная кассета не является оригинальной, однако Вы считаете, что приобрели кассету с тонером HP, позвоните на линию расследования подделок по телефону 1-887-219-3183 (звонки бесплатные из Северной Америки).



Хранение кассеты с тонером

Не вынимайте кассету с тонером из упаковки, пока Вы не решите ее использовать. Срок хранения кассеты с тонером в закрытой упаковке составляет примерно 2,5 года.



ВНИМАНИЕ

Чтобы предотвратить повреждение картриджа с тонером, не подвергайте его воздействию света дольше, чем на несколько минут.

Средний срок службы кассеты с тонером

Срок службы кассеты с тонером зависит от того, какое количество тонера расходуется при выполнении заданий на печать. При печати текста кассета с тонером HP позволяет напечатать в среднем 10 000 или 6000 страниц текста при 5% заполнении тонером, в зависимости от вида установленной кассеты. (Это коэффициент заполнения типичного делового документа.) Эта оценка действительна при допущении, что средний коэффициент плотности печати равен 3, а режим EcoMode выключен. (Эти параметры стоят по умолчанию. Подробнее о других настройках см. описание параметров **ECONOMODE** и **ПЛОТН. ТОНЕРА** в разделе “Меню Качество печати” на стр. 247.)

Узнать срок службы кассеты с тонером Вы можете в любое время, проверив уровень тонера, как показано ниже.

Проверка уровня тонера

Вы можете проверить уровень тонера с помощью панели управления принтера, встроенного веб-сервера, программного обеспечения принтера или программы HP Web JetAdmin.

Использование панели управления принтера

- 1 Нажимайте клавишу **МЕНЮ**, пока не появится **ИНФОРМАЦИОННОЕ МЕНЮ**.
- 2 Нажимайте клавишу **ЭЛЕМЕНТ**, пока не появится **ПЕЧАТАТЬ СОСТОЯНИЯ РАСХ. МАТЕРИАЛОВ**.



- 3 Нажмите клавишу **ВЫБРАТЬ**, чтобы распечатать страницу состояния расходных материалов. Информацию о странице состояния расходных материалов см. в разделе “Страница состояния расходных материалов” на стр. 176.

Использование встроенного веб-сервера

- 1 Для этого в окне Вашего браузера следует ввести IP-адрес главной страницы принтера. После этого Вы увидите страницу состояния принтера. (См. раздел “Доступ к встроенному веб-серверу” на стр. 286.)
- 2 В левой части экрана щелкните на **Состояние расходных материалов**. После этого Вы увидите страницу состояния расходных материалов, в которой содержится информация об уровне тонера. Информацию о странице состояния расходных материалов см. в разделе “Страница состояния расходных материалов” на стр. 176.

Использование программного обеспечения принтера

Для этого должны быть соблюдены три условия:

- на Вашем компьютере должна быть установлена специальная программа для заказа и получения информации о дополнительных принадлежностях (выберите пользовательский вариант установки)
 - принтер должен быть напрямую подключен к компьютеру (через параллельный порт)
 - Вы должны иметь доступ в Интернет в режиме онлайн
- 1 Дважды щелкните на значке Принтер в нижней правой части экрана (на системной панели). При этом откроется окно состояния.
 - 2 В левой части окна состояния щелкните на значке того принтера, состояние которого Вы хотите проверить.
 - 3 Щелкните на ссылке **Расходные материалы** в верхней части окна состояния. Вы можете также перейти вниз к разделу “Состояние расходных материалов” с помощью полосы прокрутки.



Примечание

Если Вы хотите заказать расходные материалы, щелкните на ссылке **Заказ расходных материалов**. При этом с помощью браузера откроется адрес URL, с которого Вы сможете приобрести расходные материалы. Выберите расходные материалы, которые Вы хотите заказать, и завершите процедуру заказа.



Использование HP Web JetAdmin

В программе HP Web JetAdmin выберите принтер. Страница состояния устройства содержит сведения об уровне тонера.



Встряхивание кассеты

При первой установке кассеты с тонером осторожно встряхните ее со стороны в сторону, чтобы равномерно распределить тонер внутри кассеты. Благодаря конструкции кассеты, это единственный раз, когда Вам придется ее встряхивать.



Состояния “мало тонера” и “тонера нет”

Если тонер заканчивается

При низком уровне тонера на дисплей панели управления принтера выводится сообщение МАЛО ТОНЕРА, а принтер продолжает печать. Это сообщение впервые появляется, когда в кассете остается ок. 15% тонера (в кассете на 10 000 стр. остается тонера на 1500 стр., а в кассете на 6000 стр. остается тонера на 900 стр. при 5%-ном заполнении бумаги).

Возможно, при первом появлении сообщения МАЛО ТОНЕРА Вы захотите остановить принтер вместо того, чтобы оставить его продолжать печать, например, когда Вы хотите, чтобы качество во время заданий печати оставалось всегда высоким, или когда Вы не хотите, чтобы тонер закончился во время выполнения задания печати. Чтобы в таких случаях принтер делал остановку, измените параметр МАЛО ТОНЕРА в Меню качества печати с ПРОДОЛЖ. на ОСТАНОВ (см. раздел “МАЛО ТОНЕРА=ПРОДОЛЖ.” на стр. 250). После этого при появлении сообщения МАЛО ТОНЕРА принтер остановит печать. Вы можете возобновить печать, нажав [Продолжить](#).

Если тонер закончился

Когда в кассете заканчивается тонер, на дисплей панели управления принтера выводится сообщение ТОНЕРА НЕТ, и принтер прекращает печать. Вы можете возобновить печать текущего задания, нажав [Продолжить](#). Сообщение будет появляться во время каждого задания, пока Вы не предпримите одно из следующих действий:

- замените кассету с тонером
- нажмите клавишу [Продолжить](#) (принтер продолжит печать текущего задания)

Чтобы при появлении сообщения ТОНЕРА НЕТ принтер продолжал печать, измените параметр ТОНЕРА НЕТ в Меню качества печати с ОСТАНОВ на ПРОДОЛЖ. (см. раздел “ТОНЕРА НЕТ= ОСТАНОВ” на стр. 250). Принтер будет продолжать печатать последующие задания до тех пор, пока на дисплее будет оставаться сообщение ТОНЕРА НЕТ.



Очистка принтера

Общие рекомендации

Следуйте приведенной на следующей странице процедуре очистки каждый раз при замене кассеты с тонером, а также во всех тех случаях, когда обнаруживаются дефекты печати. Насколько это возможно, очищайте принтер от пыли и отходов процесса печати.

- С помощью слегка смоченного в воде куска ткани протрите принтер снаружи.
- Протрите принтер изнутри, пользуясь не оставляющей волокон сухой тканью.



ВНИМАНИЕ

Не пользуйтесь содержащими аммиак очистителями для очистки принтера или предметов, расположенных рядом с ним.

Во время очистки принтера не прикасайтесь к передающему ролику (резиновый ролик черного цвета, который находится под кассетой с тонером). Следы жира, попавшего с кожи на ролик, могут привести к появлению дефектов печати.

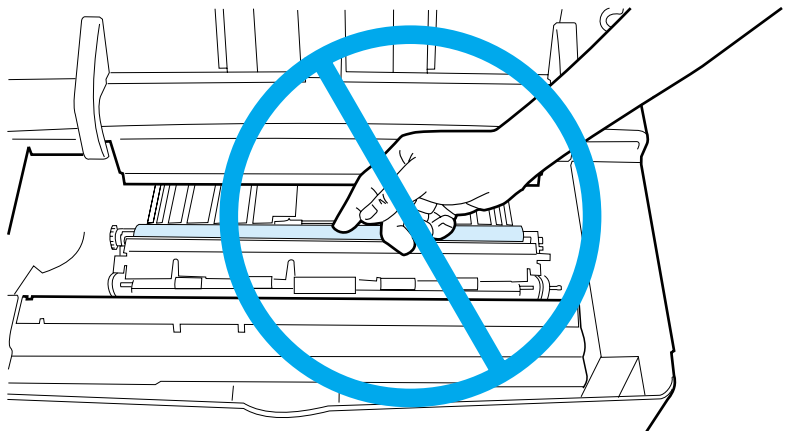

Процедура очистки

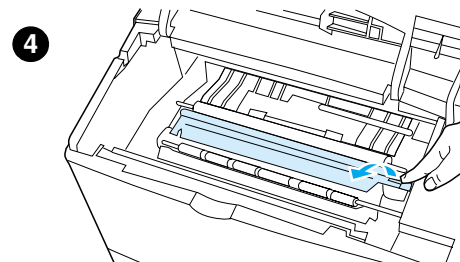
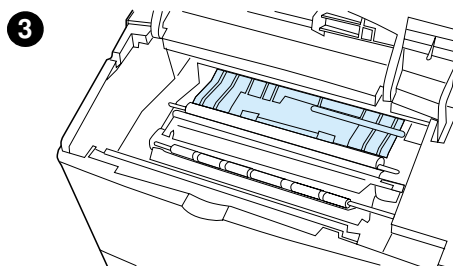
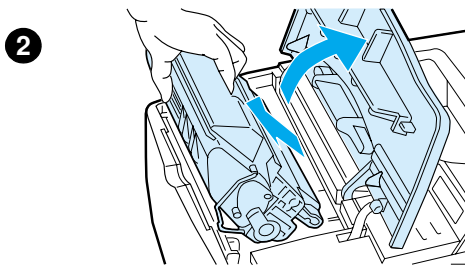
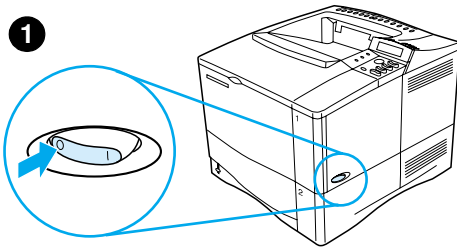

- 1 Выключите принтер и отсоедините шнур электропитания.
- 2 Откройте крышку и выньте кассету с тономером.

ПРЕДУПРЕЖДЕНИЕ!

Не касайтесь деталей, находящихся глубоко внутри принтера. Область, примыкающая к зоне печки, может быть горячей!

ВНИМАНИЕ

Чтобы предотвратить повреждение картриджа с тономером, не подвергайте его воздействию света дольше, чем на несколько минут.

- 3 Сотрите пыль и грязь с ограничителей бумаги (заштрихованные области), пользуясь не оставляющим волокон сухим куском ткани.

Примечание

Если тонер попал Вам на одежду, удалите его сухой тканью и постирайте одежду в холодной воде. (Горячая вода впитывает пятна от тонера в ткань.)

- 4 С помощью зеленого рычажка поднимите крышку доступа к бумаге и сотрите все частицы, оставшиеся после печати, пользуясь не оставляющим волокон сухим куском ткани.

Продолжение на следующей странице.



5

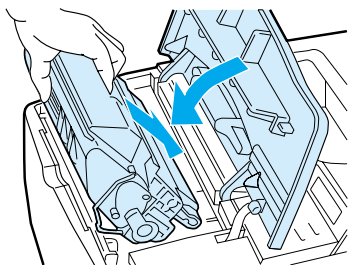

- 5 Установите кассету с тонером на место, закройте верхнюю крышку, подсоедините шнур электропитания и включите принтер.



Очистка печки

Выполните очистку принтера с помощью чистящего листа, чтобы освободить печку от остатков тонера и частиц бумаги, которые иногда скапливаются внутри. Скопления тонера и частиц бумаги могут вызвать появление пятен на лицевой или обратной стороне печатаемых листов (см. раздел “Крапинки” на стр. 146).



Чтобы обеспечить оптимальное качество печати, компания HP рекомендует использовать чистящий лист каждый раз при замене кассеты с тонером или выполнять автоматическую плановую очистку, которую можно настроить отдельно.



Чистящий лист можно запускать двумя способами:



- вручную с панели управления принтера, при необходимости
- автоматически в соответствии с установленными интервалами

Процедура очистки может занять около 2,5 мин. Во время процедуры очистки на панели управления появится сообщение (ОБРАБОТКА ЛИСТА ОЧИСТКИ или ОБРАБОТКА ЛИСТА АВТООЧИСТКИ).

Запуск чистящего листа вручную

Для того, чтобы очистка была проведена надлежащим образом, распечатайте этот лист на бумаге для ксерокопирования (не на бумаге типа bond, а также плотной или грубой бумаге).

Для запуска чистящего листа вручную:

- 1 Нажимайте клавишу **МЕНЮ**, пока не появится **КАЧЕСТВО ПЕЧАТИ МЕНЮ**.
- 2 Нажимайте клавишу **ЭЛЕМЕНТ**, пока не появится **СОЗДАТЬ ЛИСТ ДЛЯ ОЧИСТКИ**.
- 3 Нажмите клавишу **ВЫБРАТЬ**, чтобы создать чистящий лист. После этого будет распечатана страница с черной полосой.
- 4 Следуйте указаниям по выполнению процесса очистки, изложенным на листе для очистки.



Автоматический запуск чистящего листа

Пользуясь приведенной ниже процедурой, Вы можете настроить принтер на автоматическую печать чистящих листов через заданные интервалы времени.

Для того, чтобы для запуска чистящего листа не требовалось вмешательство посторонних, Вы должны всегда держать листы обычной бумаги выбранного размера в лотке принтера.

Благодаря этому принтер не будет прерывать текущее задание для печати.

Созданную в результате автоматической процедуры очистки страницу Вы можете выбросить.

Для автоматического запуска чистящей страницы:

- 1 Нажимайте клавишу **МЕНЮ**, пока не появится **КАЧЕСТВО ПЕЧАТИ МЕНЮ**.
- 2 Нажимайте клавишу **ЭЛЕМЕНТ**, пока не появится **СТРАНИЦА АВТООЧИСТКИ**.
- 3 Нажмите на клавишу **-ЗНАЧЕНИЕ+**, чтобы изменить значение параметра с **ВЫКЛ.** на **ВКЛ.**, затем нажмите **ВЫБРАТЬ**.
- 4 Нажимайте клавишу **ЭЛЕМЕНТ**, пока не появится **ЧАСТОТА АВТООЧ.=2000**.

Частота запуска по умолчанию составляет каждые 2000 страниц. Чтобы изменить это значение, нажимайте верхнюю или нижнюю часть клавиши **-ЗНАЧЕНИЕ+**. Среди доступных значений есть 1000, 2000, 5000, 10 000 и 20 000 страниц.

- 5 Как только Вы выбрали частоту, нажмите клавишу **ВЫБРАТЬ**, чтобы сохранить значение.
- 6 Еще раз нажмите клавишу **ЭЛЕМЕНТ**, чтобы вывести элемент **РАЗМЕР ЛИСТА ОЧИСТКИ=LETTER**.

Здесь Вы можете выбрать, на каком формате распечатать чистящий лист – Letter или A4.

- 7 Нажмите клавишу **-ЗНАЧЕНИЕ+** 7, чтобы выбрать A4 или Letter, затем нажмите клавишу **ВЫБРАТЬ**, чтобы сохранить свой выбор.



Выполнение регулярного обслуживания

Замену некоторых деталей Вы должны производить сами, когда на панели управления принтера появляется сообщение **ВЫПОЛН . ОБСЛУЖ . ПРИНТЕРА**. Этим Вы добьетесь оптимальной производительности Вашего принтера.



Сообщение о выполнении обслуживания будет выводиться каждый раз, после того как будет напечатано 200 000 страниц. Для получения информации о том, сколько страниц уже было напечатано в принтере, распечатайте конфигурационную страницу или страницу состояния расходных материалов (подробнее об этом см. в разделе “Страница конфигурации” на стр. 173 или “Страница состояния расходных материалов” на стр. 176).



О том, как заказать набор средств обслуживания принтера, смотрите в разделе “Информация о заказе деталей” на стр. 22. Набор включает следующие компоненты:

- печка
- ролики (передающие, цепляющие и подающие)
- инструкция

Примечание

Набор средств для обслуживания принтера представляет собой набор расходных материалов, и на него не распространяется действие гарантии.



Настройка предупреждений

Вы можете использовать программу HP Web JetAdmin на встроенном веб-сервере принтера для настройки системы на выдачу предупреждений о проблемах с принтером. Эти предупреждения имеют форму электронных сообщений, которые посылаются по электронной почте на указанные Вами адреса.

Здесь Вы можете задать следующее:

- мониторинг различных устройств (в данном случае, принтер)
- какие предупреждения должны выдаваться (например, предупреждения о заторах бумаги, израсходованной бумаге, заканчивающемся или израсходованном тонере, а также об открытой крышке)
- адреса электронной почты, по которым нужно передавать предупреждения



О чем узнать	Где
HP Web JetAdmin	<ul style="list-style-type: none">● “HP Web JetAdmin” на стр. 45 (общая информация о HP Web JetAdmin)● Электронная справка HP Web JetAdmin (подробнее о предупреждениях и о том, как их настраивать)
Встроенный веб-сервер	<ul style="list-style-type: none">● “Встроенный веб-сервер” на стр. 285 (общая информация о встроенном веб-сервере)● Электронная справка встроенного веб-сервера (подробнее о предупреждениях и о том, как их настраивать)





4 Устранение неисправностей



Обзор

В этой главе содержатся рекомендации по поиску и устранению неисправностей в работе принтера.

Устранение заторов бумаги

В процессе печати иногда могут происходить заторы бумаги. В этом разделе рассматриваются способы обнаружения заторов бумаги, удаления застрявшей бумаги из принтера и устранения причин, приводящих к возникновению повторных заторов бумаги.

Интерпретация сообщений принтера

На дисплее панели управления принтера могут появляться самые различные сообщения. Некоторые из них указывают на текущее состояние принтера, например, **ИНИЦИАЛИЗАЦИЯ**. Другие сообщения требуют тех или иных действий, например, **ЗАКРОЙТЕ КРЫШКУ**. Многие из этих сообщений ясны и не требуют объяснений. В то же время, некоторые сообщения указывают на неисправность в принтере или требуют дополнительных действий и пояснений. В этом разделе рассматриваются такие сообщения и даются рекомендации о том, что требуется делать, если сообщение появляется повторно.

Устранение дефектов печати

Принтер должен выполнять задания на печать с максимально высоким качеством. Если распечатываемый документ не выглядит четким и чистым, если в нем имеются такие дефекты как полосы, пятна, смазанные чернила, или если бумага становится мятой и скрученной, воспользуйтесь материалами этого раздела для поиска причин этих дефектов и повышения качества печати.

Определение причин неполадок в работе принтера

Прежде чем Вы сможете устранить неполадку в работе принтера, Вы должны понять, с чем она связана. Для определения причин неполадок воспользуйтесь диаграммой, помещенной в этой главе, а затем следуйте рекомендациям, соответствующим обнаруженной ситуации.

Проверка конфигурации принтера

С панели управления принтера Вы можете распечатать страницы с подробной информацией, касающейся принтера и его конфигурации.



Устранение заторов бумаги

Если на панели управления принтера появляется сообщение о заторе бумаги, проверьте, не осталась ли бумага в местах, указанных на рисунке на следующей странице, затем обратитесь к процедуре по устранению заторов бумаги. Возможно, Вам придется проверить принтер на наличие застрявшей бумаги не только в том месте, которое было указано в сообщении о заторе. Если неясно, где именно застряла бумага, прежде всего проверьте область верхней крышки под кассетой с тонером.

При устранении затора бумаги старайтесь не порвать бумагу. Если в принтере остается небольшой кусок бумаги, он может стать дополнительной причиной затора. Если заторы бумаги возникают часто, см. раздел “Устранение повторяющихся заторов бумаги” на стр. 120.



Примечание

Для того, чтобы удалить с дисплея сообщение о заторе бумаги, откройте и закройте крышку принтера.



Места возникновения заторов бумаги

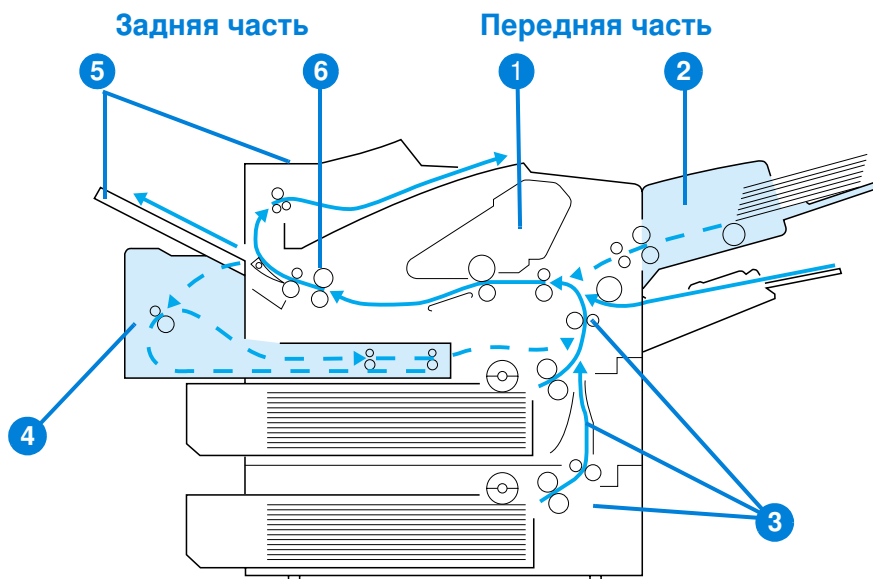

- 1 Верхняя крышка и участок кассеты с тонером
- 2 Дополнительное устройство подачи конвертов
- 3 Участки входных лотков
- 4 Дополнительное устройство двусторонней печати
- 5 Участки выходных лотков (верхний и задний лоток)
- 6 Участок печки

Примечание

После затора бумаги в принтере могут остаться частицы тонера, которые могут отрицательно сказаться на качестве печати. После печати нескольких страниц эта неисправность должна исчезнуть.



Очистка заторов под верхней крышкой и в участке, где находится кассета с тонером



1

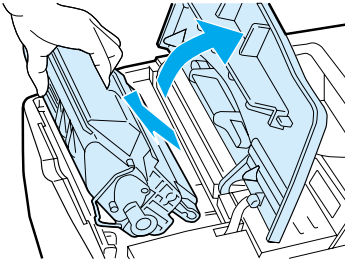

- 1 Откройте крышку и выньте кассету с тонером.



ВНИМАНИЕ

Чтобы предотвратить повреждение кассеты с тонером, не подвергайте ее воздействию света дольше, чем на несколько минут.



2

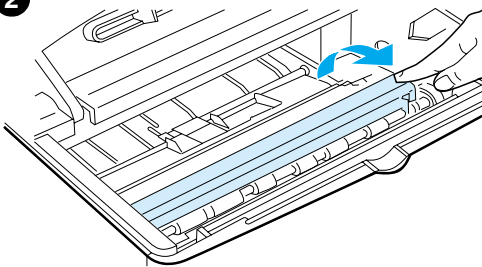

- 2 С помощью зеленого рычажка поднимите крышку доступа к бумаге.
- 3 Осторожно вытяните бумагу из принтера. Не рвите бумагу.

3

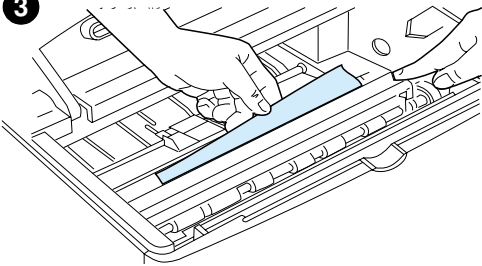

Примечание

Если бумага вынимается с трудом, попробуйте извлечь ее из участка входных лотков (см. раздел “Устранение заторов в области входных лотков” на стр. 112).

Старайтесь не рассыпать тонер. С помощью сухого, не оставляющего волокон куска ткани удалите порошок тонера, если он попал в принтер.

Если порошок тонера попадет в принтер, качество печати может временно ухудшиться. Рассыпанный тонер будет удален с пути прохождения бумаги после печати нескольких страниц.

Если тонер попал Вам на одежду, удалите его с помощью сухой ткани и постирайте одежду в холодной воде. (Горячая вода впитывает пятна от тонера в ткань.)



Продолжение на следующей странице.



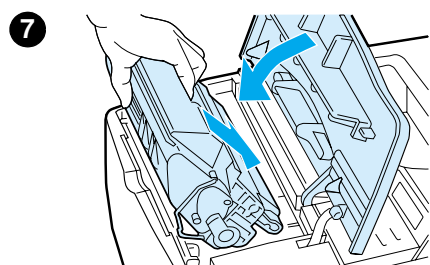
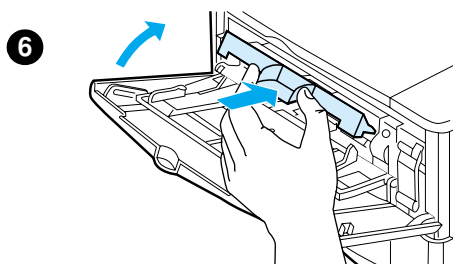
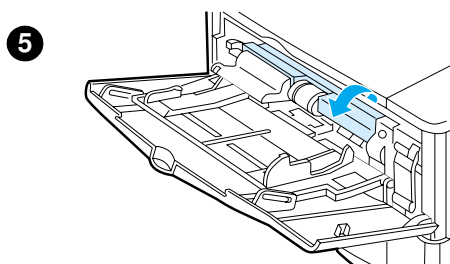
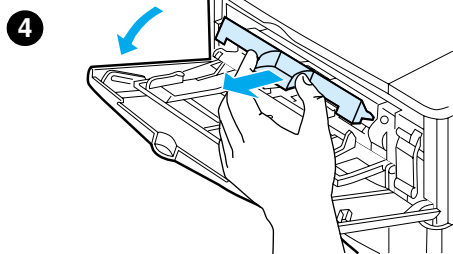

- 4 Откройте лоток 1 и снимите входную крышку, чтобы проверить, не остались ли еще куски застрявшей бумаги. Если бумага обнаружена, удалите ее.
- 5 Поворачивайте ограничитель бумаги, чтобы проверить, не осталась ли в принтере застрявшая бумага. Если бумага обнаружена, удалите ее.
- 6 Установите входную крышку на прежнее место и закройте лоток 1.
- 7 Заново установите кассету с тонером и закройте верхнюю крышку.
- 8 Если сообщение о заторе бумаги появляется повторно, значит в принтере осталась бумага. Проверьте наличие бумаги в другом месте (см. раздел “Места возникновения заторов бумаги” на стр. 107).

Если Вы используете картридж с тонером другого производителя, на панели управления может появиться сообщение **ОБНАРУЖЕН ТОНЕР ПРОИЗВ - ВА НЕ НР**. Нажмите на клавишу **Продолжить**.



Устранение заторов бумаги в дополнительном устройстве подачи конвертов



1

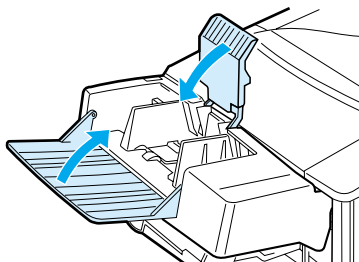

1 Извлеките все конверты, загруженные в устройство подачи конвертов. Опустите прижим конвертов и поднимите удлинитель лотка, чтобы закрыть его.

2

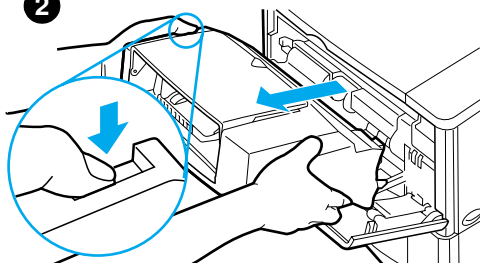

2 Нажмите и удерживайте кнопку фиксатора на левой стороне устройства подачи конвертов. Возьмите устройство подачи конвертов с двух сторон и осторожно вытяните его из принтера.

3

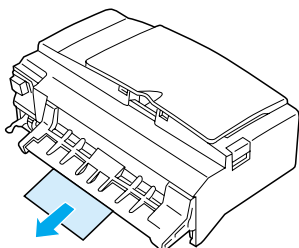

3 Аккуратно извлеките все конверты из устройства подачи конвертов и принтера.

4

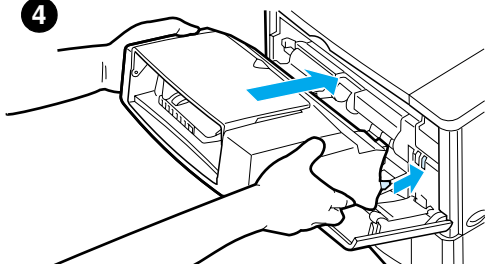

4 Вставьте устройство подачи конвертов в принтер до упора. (Разъем в верхнем правом углу устройства подачи конвертов должен входить в соответствующий разъем в принтере.) Осторожно потяните устройство подачи конвертов, чтобы убедиться, что оно надежно закреплено.

**Продолжение на следующей
странице.**



5

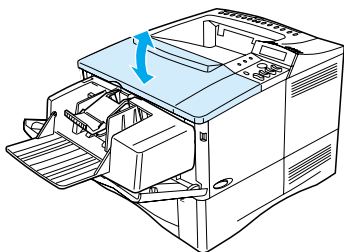

- 5 Откройте и закройте верхнюю крышку для удаления сообщения о заторе бумаги.
- 6 Если сообщение о заторе бумаги появляется повторно, в принтере осталась бумага. Проверьте наличие бумаги в другом месте (см. раздел “Места возникновения заторов бумаги” на стр. 107).
- 7 Загрузите конверты повторно, протолкнув нижние конверты чуть дальше, чем верхние (см. раздел “Загрузка конвертов в устройство подачи конвертов” на стр. 65).



Устранение заторов в области входных лотков

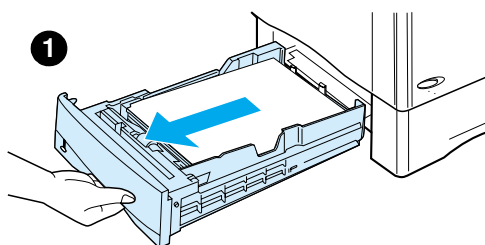

Лоток 1

Осторожно вытяните бумагу из принтера. Если часть бумаги была уже затянута в принтер, следуйте процедуре, описанной в разделе “Очистка заторов под верхней крышкой и в участке, где находится кассета с тонером” на стр. 108.

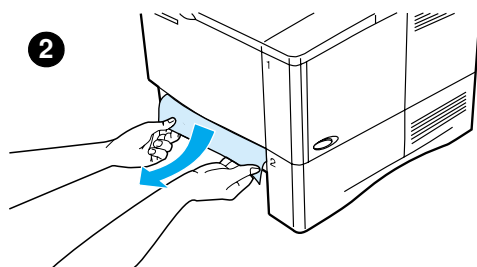

Лотки 2, 3 и 4

В отношении других лотков следуйте указаниям, приведенным ниже (об очистке устройства подачи конвертов от заторов читайте в разделе “Устранение заторов бумаги в дополнительном устройстве подачи конвертов” на стр. 110).

- 1 Выдвиньте лоток из принтера и удалите все поврежденные листы из лотка.
- 2 Если в зоне подачи виден край листа, осторожно извлеките бумагу из принтера, потянув ее по направлению вниз. (Не вытягивайте бумагу из принтера в прямом направлении, так как в этом случае ее проще порвать.) Если бумага не видна, проверьте область верхней крышки (см. раздел “Очистка заторов под верхней крышкой и в участке, где находится кассета с тонером” на стр. 108).

Примечание

Не прикладывайте усилий при вытягивании бумаги, если она движется с трудом. Если бумага застряла в лотке, попробуйте удалить ее через лоток сверху (если он установлен) или через область верхней крышки.



**Продолжение на следующей
странице.**



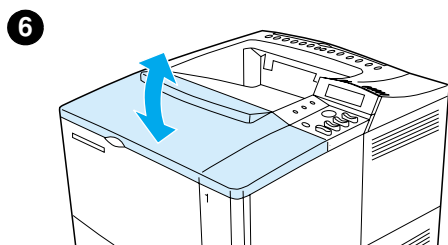
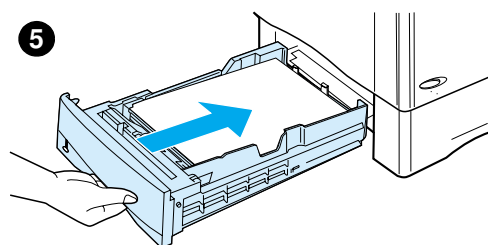
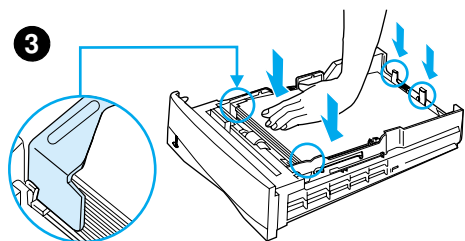

3 Убедитесь, что бумага лежит в лотке ровно, касаясь опорной поверхности всеми четырьмя углами, и попадает под передние и задние выступы.

4 Убедитесь в том, что все три настройки характеристик бумаги правильно установлены (см. раздел “Загрузка лотков 2, 3 и 4” на стр. 52).

5 Задвиньте лоток обратно в принтер.

6 Откройте и закройте верхнюю крышку для удаления сообщения о заторе бумаги.

7 Если сообщение о заторе бумаги появляется повторно, в принтере осталась бумага. Проверьте наличие бумаги в другом месте (см. раздел “Места возникновения заторов бумаги” на стр. 107).



Устранение заторов в дополнительном модуле двусторонней печати

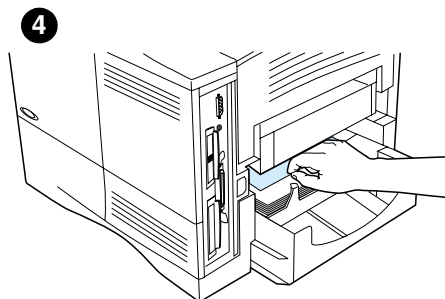
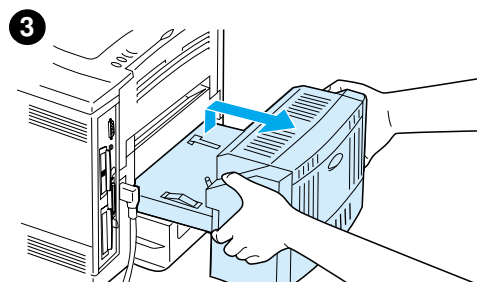
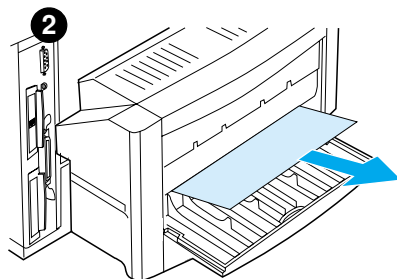
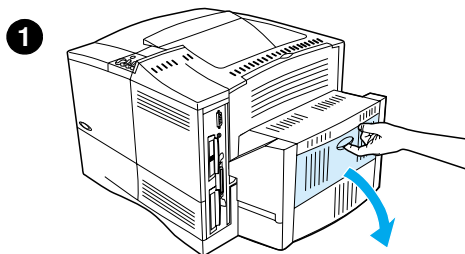

- 1 Откройте заднюю дверцу модуля двусторонней печати.
- 2 Осторожно удалите всю бумагу из модуля двусторонней печати.
- 3 Снимите модуль двусторонней печати, слегка приподняв его и вытянув из принтера.
- 4 Удалите бумагу сверху лотка 2 в задней части принтера. (Вам, возможно, придется залезть рукой внутрь принтера.)

**Продолжение на следующей
странице.**



5

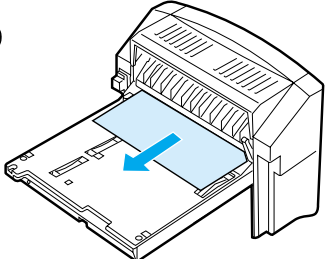

6

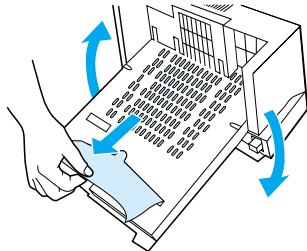

7

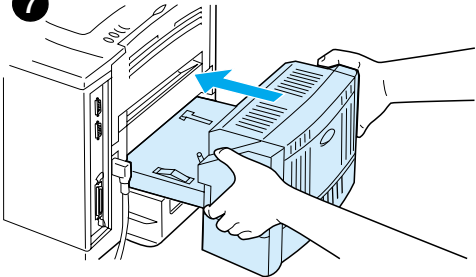

8

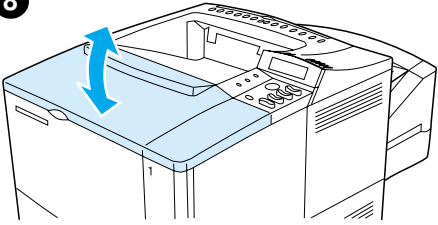

- 5 Осторожно удалите всю бумагу из модуля двусторонней печати.
- 6 Переверните модуль двусторонней печати и удалите всю бумагу.
- 7 Вставьте модуль двусторонней печати в принтер.
- 8 Откройте и закройте верхнюю крышку для удаления сообщения о заторе бумаги.
- 9 Если сообщение о заторе бумаги появляется повторно, в принтере осталась бумага. Проверьте наличие бумаги в другом месте (см. раздел “Места возникновения заторов бумаги” на стр. 107).



Устранение заторов из областей вывода бумаги

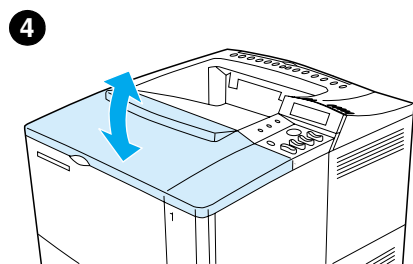
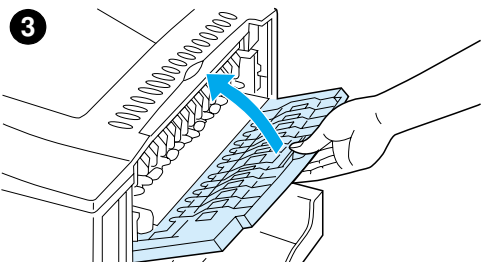
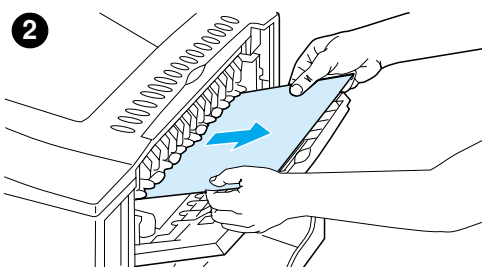
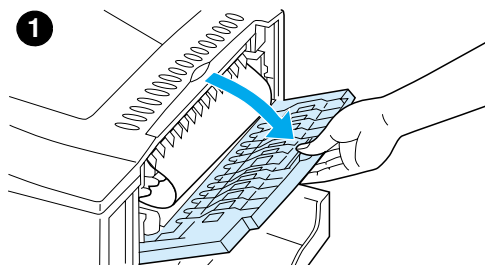

Примечание

Если значительная часть бумаги все еще находится в принтере, проще всего удалить ее через область «Очистка заторов под верхней крышкой и в участке, где находится кассета с тонером» на стр. 108.

- 1 Откройте задний выходной лоток.
- 2 Возьмитесь за оба края бумаги и осторожно вытяните ее из принтера. (На бумаге может оставаться порошок тонера. Постарайтесь не высыпать его на себя или в принтер.)

Примечание

Если бумага удаляется с трудом, попробуйте полностью открыть верхнюю крышку, чтобы уменьшить давление на бумагу.

Если бумага порвалась, или Вы все еще не можете вынуть ее, см. раздел «Устранение заторов в области печки» на стр. 117.

- 3 Закройте задний выходной лоток.
- 4 Откройте и закройте верхнюю крышку для удаления сообщения о заторе бумаги.
- 5 Если сообщение о заторе бумаги появляется повторно, в принтере осталась бумага. Проверьте наличие бумаги в другом месте (см. раздел «Места возникновения заторов бумаги» на стр. 107).



Устранение заторов в области печки

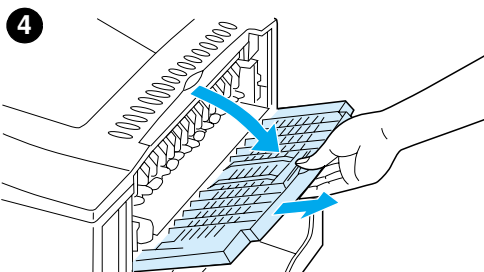
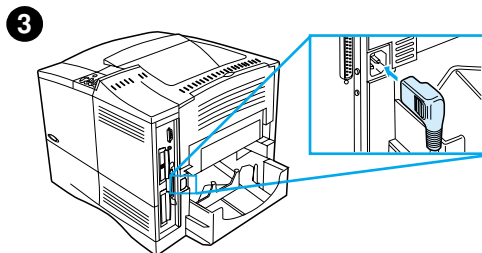
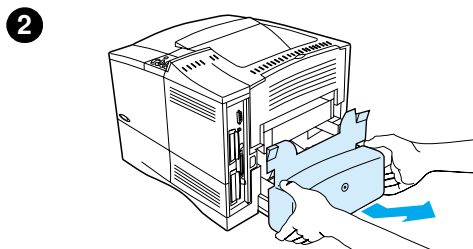
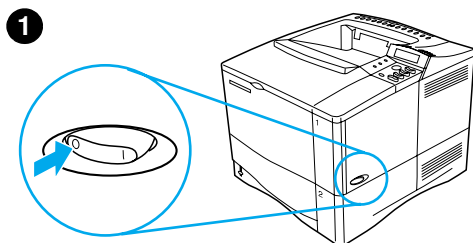

Используйте эту процедуру в следующих случаях:

- если бумага застряла внутри печки и не может быть удалена иначе
- если лист разорвался при попытке удалить затор из области печки

1 Выключите принтер.

ПРЕДУПРЕЖДЕНИЕ!

Чтобы избежать легких ожогов, перед тем, как продолжать выполнение этой процедуры, подождите 30 минут, пока печка не остынет.

2 Поверните принтер задней частью к себе и удалите пылезащитную крышку или дополнительный модуль двусторонней печати.

3 Отсоедините шнур электропитания и все остальные кабели.

4 Откройте задний выходной лоток и выдвиньте удлинитель.

Продолжение на следующей странице.



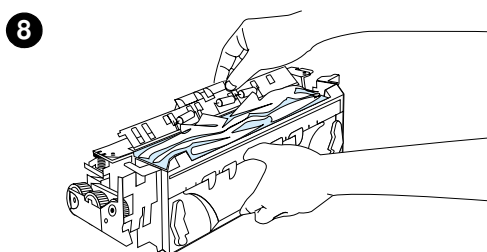
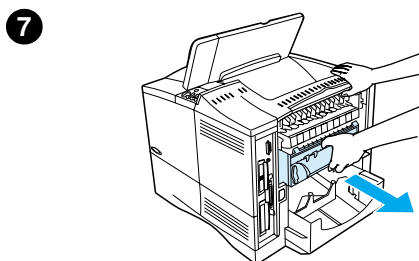
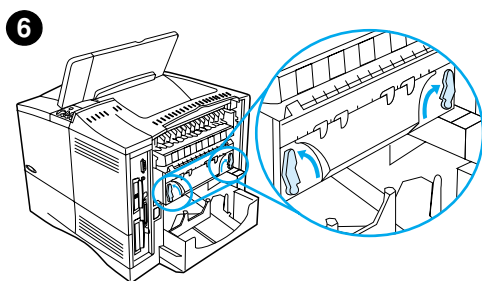
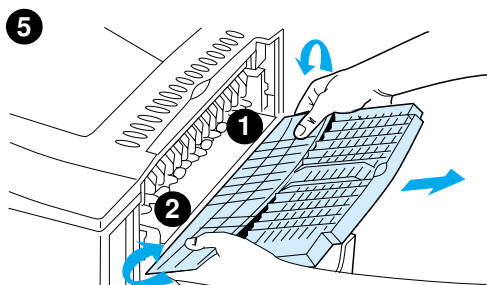

- 5 Удалите задний выходной лоток и удлинитель. Для этого слегка согните его пополам, отпустите фиксатор 1, затем отпустите фиксатор 2.
- 6 Освободите печку, открутив синие рычажки так, чтобы они указывали вверх.
- 7 Вытащите печку из принтера. Чтобы извлечь печку из принтера, придерживайте принтер за заднюю часть, когда будете вытягивать печку. Не тяните за черную пластмассовую крышечку.
- 8 Удалите застрявшую бумагу.

ВНИМАНИЕ

Не используйте острых предметов для очистки бумаги в области печки. Вы можете повредить печку.

Продолжение на следующей странице.



9

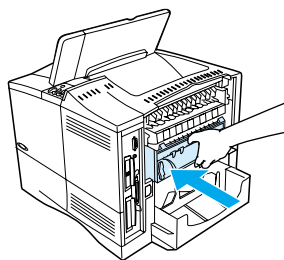

10

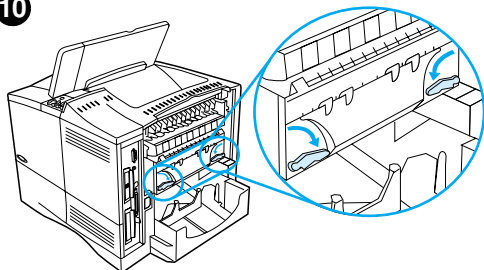

11

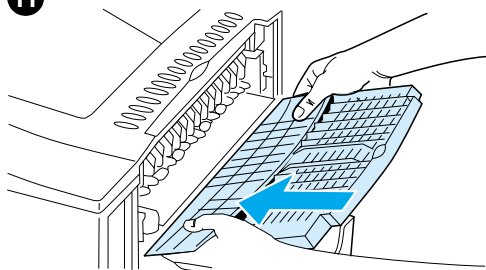

9 Вставьте печку обратно, сначала левой стороной, потом – правой. Печку необходимо крепко задвинуть в принтер.

10 Зафиксируйте печку, установив рычажки в горизонтальное положение.

11 Вставьте задний выходной лоток на место, сначала левой стороной, потом – правой.

12 Вставьте шнур электропитания в принтер.

13 Установите пылезащитную крышку лотка 2 или дополнительный модуль двусторонней печати на место.

14 Включите принтер.

15 Если сообщение о заторе бумаги появляется повторно, в принтере осталась бумага. Проверьте наличие бумаги в другом месте (см. раздел “Места возникновения заторов бумаги” на стр. 107).

Примечание

Так как принтер был выключен, Вам снова придется отправить задание печати на выполнение.



Устранение повторяющихся заторов бумаги

Если заторы бумаги происходят часто, попробуйте следующее:

- Проверьте все места возможных заторов бумаги (см. раздел “Устранение заторов бумаги” на стр. 106). Возможно, в принтере где-то застрял обрывок бумаги. Даже небольшой кусок бумаги, застрявший в пути прохождения бумаги, может стать причиной затора.
- При использовании модуля двусторонней печати проверьте все участки (включая участок под модулем).
- Убедитесь в том, что бумага правильно уложена в лотках, отрегулированы все три настройки, и что лотки не переполнены. Убедитесь, что бумага входит под передние и задние язычки. (См. разделы, посвященные загрузке бумаги, начиная с раздела “Загрузка лотка 1” на стр. 50.)
- Убедитесь в том, что все лотки и дополнительные приспособления механизма протяжки бумаги полностью вставлены в принтер. (Если лоток открыт во время печати, это может послужить причиной затора бумаги.)
- Убедитесь в том, что все крышки и дверцы закрыты. (Если какая-нибудь крышка или дверца открыта во время выполнения задания печати, это может послужить причиной затора бумаги.)
- Попробуйте печатать на другой выходной лоток (см. раздел “Выбор выходного лотка” на стр. 48).
- Возможно, что листы слипнулись. Попробуйте слегка согнуть пачку бумаги, чтобы разделить каждый лист. Не пытайтесь ворошить пачку.
- Если Вы печатаете с лотка 1, попробуйте уменьшить размер пачки.
- При печати на конвертах, подаваемых из устройства подачи конвертов, убедитесь в том, что они загружены правильно, продвинув нижние конверты несколько дальше по отношению к верхним конвертам в стопке (см. раздел “Загрузка конвертов в устройство подачи конвертов” на стр. 69).
- Если Вы печатаете на бумаге малого формата, подавайте бумагу в принтер коротким краем вперед (см. раздел “Рекомендации к печати на бумаге нестандартного формата” на стр. 63).
- Переверните пачку бумаге в лотке. Попробуйте также повернуть бумагу в лотке на 180 градусов.
- Проверьте характеристики используемых носителей. Используйте только бумагу, соответствующую спецификациям фирмы HP (см. раздел “Технические характеристики бумаги” на стр. 214). Попробуйте использовать другую бумагу. Не используйте скрученную, испорченную, поврежденную бумагу или бумагу неправильной формы.



- Проверьте принтер на соответствие внешним условиям (см. раздел “Требования к условиям окружающей среды” на стр. 228).
- Старайтесь не использовать бумагу, которая уже использовалась в принтере или в копировальном устройстве.
- Не печатайте на обеих сторонах конвертов или прозрачных пленок (см. раздел “Печать конвертов” на стр. 60 или “Печать на прозрачных пленках” на стр. 68).
- Печатайте наклейки, только если они расположены на полном листе, и не печатайте на обеих сторонах листов с наклейками (см. раздел “Печать на наклейках” на стр. 67).
- Убедитесь в том, что электропитание принтера стабильно и соответствует спецификациям принтера (см. раздел “Требования к электропитанию” на стр. 228).
- Очистите принтер (см. раздел “Очистка принтера” на стр. 97).
- Выполните процедуру обслуживания принтера, если в этом есть необходимость (см. раздел “Выполнение регулярного обслуживания” на стр. 102).



Интерпретация сообщений принтера

Таблица в данном разделе содержит пояснения, касающиеся сообщений, которые могут появляться на панели управления принтера. Сообщения принтера сопровождаются пояснениями; за ними следуют пронумерованные сообщения.



Если сообщение повторяется снова:

- Если сообщение с запросом о загрузке лотка повторяется снова или если сообщение указывает на то, что предыдущее задание на печать все еще находится в памяти принтера, нажмите на клавишу **ПРОДОЛЖИТЬ** для выполнения печати или на клавишу **ОТМЕНА ЗАДАНИЯ** для удаления задания из памяти принтера.
- Если сообщение повторяется снова после выполнения всех рекомендованных действий, обратитесь к уполномоченному центру технического обслуживания или поддержки HP (см. раздел “Программа обслуживания и поддержки пользователей HP” на стр. 251).



Примечание

В этом руководстве пользователя описываются не все сообщения (многие из них не требуют объяснения).

Некоторые сообщения принтера определяются установкой режимов автоматического продолжения и стираемых предупреждений в меню конфигурации на панели управления принтера (см. описание параметра “СТИРАЕМЫЕ СООБЩ.= ЗАДАНИЕ” на стр. 220).

Использование электронной справочной системы принтера

Данный принтер снабжен системой интерактивной справки в панели управления, содержащей указания по устранению большинства ошибок принтера. Некоторые сообщения, которые выводятся на дисплее панели управления, чередуются с предложением обратиться к системе электронной справки.

При каждом появлении в сообщении об ошибке символа ? или выводе сообщения, за которым следует **ДЛЯ СПРАВКИ НАЖМИТЕ КЛИАВ. ?**, нажмите клавишу **ЭЛЕМЕНТ** для просмотра последовательности указаний.



Примечание

Для выхода из интерактивной справочной системы нажмите на клавишу **ПРОДОЛЖИТЬ** или **ВЫБРАТЬ**.



Сообщения принтера

Сообщение	Объяснение или рекомендуемое действие
ДОСТУП ЗАПРЕЩЕН МЕНЮ ЗАБЛОКИРОВ	Функция панели управления принтера, к которой Вы пытаетесь обратиться, заблокирована для предотвращения несанкционированного доступа. Обратитесь к Вашему администратору сети.
ОШИБКА СОЕДИН. МОДУЛЯ ДУПЛЕКСА	Модуль для двусторонней печати подключен к принтеру неправильно. Убедитесь, что используется угловой шнур питания, поставляемый с принтером. Попробуйте удалить и снова установить модуль. Затем выключите принтер и снова включите его.
ПИТАТЕЛЬ КОНВ. НЕПРАВ. СОЕДИНЕН	Устройство подачи конвертов неправильно подключено к принтеру. Попробуйте удалить и снова установить устройство подачи конвертов. Затем выключите принтер и снова включите его.
ОШИБКА СОЕДИН. ДОПОЛН. ЛОТКА	Возникла ошибка соединения дополнительного лотка бумаги на 500 листов с принтером: <ul style="list-style-type: none">лоток подсоединен неправильноустановлено более двух дополнительных лотков на 500 листов бумаги (принтер поддерживает всего максимум четыре лотка)произошел сбой электроники лотка Попробуйте удалить и снова установить лоток для бумаги. Затем выключите принтер и снова включите его.
ДУПЛЕКС НЕВОЗМ. ЗАКР. ЗАДН. ЛОТ.	Принтер не может выполнять двустороннюю печать, так как задний выходной лоток открыт. Закройте задний выходной лоток.
ПРОВЕРЬТЕ ВХОДН. УСТ-ВА чередуется с сообщением ОТКРЫТ ПУТЬ ПРОХ. БУМ. ЗАКРОЙТЕ ЕГО	Бумага не может подаваться из дополнительного входного лотка в принтер, так как дверца или ограничитель бумаги открыты. Проверьте дверцы и ограничители бумаги и закройте их, если они открыты.
ПРОВЕРКА ПРОХ. УСТ-ВА чередуется с сообщением ЗАКРОЙТЕ ПУТЬ. ВЫВОДА БУМАГИ	Дополнительное выходное устройство подключено к принтеру неправильно. Для продолжения печати необходимо установить правильное соединение.



Сообщения принтера (продолжение)

Сообщение	Объяснение или рекомендуемое действие
ПРОВЕРКА ПУТИ ПРОХОЖД.	Двигатель проверяет принтер на наличие возможных заторов бумаги или бумаги, которая еще не была удалена из принтера.
ЗАКРОЙТЕ КРЫШКУ	Верхняя крышка открыта. Для продолжения печати закройте крышку.
ОШИБКА УСТР - ВА ДИСК	В диске EIO возникла критическая неисправность, и он не может больше использоваться. Удалите диск EIO и установите на его место новый диск.
ДИСК ФАЙЛ ОШИБКА ОБРАЩЕНИЯ	Требуемая операция не может быть выполнена. Возможно, Вы попытались выполнить запрещенную операцию, такую как, например, загрузка файла в несуществующий каталог.
ДИСК ФАЙЛ ДИСК ПОЛОН	Удалите файлы с диска EIO, а затем попробуйте еще раз. Используйте Диспетчер ресурсов HP для загрузки и удаления файлов и шрифтов. (Подробнее см. в справке к программе.)
ДИСК ЗАКРЫТ НА ЗАПИСЬ	Диск EIO защищен от записи, и на него нельзя записать ни одного нового файла. Отключите защиту от записи с помощью Диспетчера ресурсов HP.
ДИСК [n] УСТРОЙСТВА EIO ИНИЦИАЛИЗАЦИЯ	Выполняется инициализация дополнительного жесткого диска, подключенного к слоту EIO [n].
ДИСК EIO [n] НЕ ФУНКЦИОНИРУЕТ	Диск EIO работает некорректно. Удалите диск EIO из слота, обозначенного буквой [n]. Замените его новым диском EIO.
EIO [n] ИНИЦИАЛИЗАЦИЯ чередуются с сообщением НЕ ВЫКЛ. ПРИНТЕР	Подождите, пока сообщение не исчезнет (максимум 5 минут). Если плата EIO принтера работает правильно и обменивается данными с сетью, это сообщение исчезнет приблизительно через 1 минуту, и никаких действий не требуется. Если плата EIO не может обмениваться данными с сетью, это сообщение будет оставаться на дисплее в течение 5 минут, а затем исчезнет. При этом принтер не обменивается данными с сетью (даже если сообщение больше не выводится на дисплей). Причиной может быть неисправность платы EIO, неисправный кабель, плохое соединение с сетью или какая-нибудь неполадка в сети. Обратитесь к вашему администратору сети.
ДИСК EIO [n] РАСКРУЧИВАЕТСЯ	Выполняется инициализация дополнительного жесткого диска, подключенного к слоту EIO [n].



Сообщения принтера (продолжение)

Сообщение	Объяснение или рекомендуемое действие
ПИТАТЕЛЬ КОНВЕР. [ТИП] [РАЗМЕР]	<p>На пустое устройство подачи конвертов было подано задание. Загрузите в лоток бумагу требуемого типа и размера. При нажатии клавиши Продолжить принтер выведет запрос, хотите ли Вы печатать на конверте другого доступного в принтере размера. Нажмите на клавишу -ЗНАЧЕНИЕ+, чтобы просмотреть имеющиеся типы и размеры; нажмите на клавишу Выбрать, чтобы принять другой тип или размер.</p> <p>Убедитесь в том, что размер и тип конвертов в меню работы с бумагой панели управления принтера заданы правильно (см. раздел “Меню работы с бумагой” на стр. 238).</p>
ПИТАТЕЛЬ КОНВ. РАЗМЕР = [xxxxxx]	<p>Принтер спрашивает, какой размер конвертов загружен в устройство подачи конвертов. В ответ на запрос принтера Вы можете выполнить одно из следующих действий:</p> <ul style="list-style-type: none">• нажмите Выбрать, чтобы принять текущий размер конвертов• нажмите -ЗНАЧЕНИЕ+, чтобы изменить размер, затем нажмите Выбрать, чтобы принять новый размер <p>Если Вы не нажмете никаких кнопок, сообщение исчезнет примерно через минуту.</p> <p>Примечание В этом случае изменение размера повлечет за собой изменение размера конвертов по умолчанию в устройстве подачи конвертов в меню работы с бумагой (см. описание параметра “ПИТАТ. КОНВ. РАЗМЕР=COM10” на стр. 238).</p>
ПИТАТЕЛЬ КОНВ. ТИП = [xxxxxx]	<p>Принтер получил задание при следующих условиях:</p> <ul style="list-style-type: none">• тип конверта, указанный в задании, недоступен в принтере• в устройство подачи конвертов только что были положены конверты (датчик бумаги, таким образом, был заблокирован) <p>Вы можете выполнить одно из следующих действий:</p> <ul style="list-style-type: none">• нажмите Выбрать, чтобы принять тип бумаги, затем нажмите Продолжить• нажмите -ЗНАЧЕНИЕ+, чтобы изменить тип, затем нажмите Выбрать, чтобы принять новый тип, затем для продолжения нажмите Продолжить
НАРУЖН. УСТРОЙС. ИНИЦИАЛИЗИРУЕТСЯ	<p>Если к принтеру подключено внешнее устройство для работы с бумагой, оно должно выполнить инициализацию после загрузки компьютера или после выхода из режима PowerSave.</p>
ОШИБКА УСТР - ВА ФЛЭШ	<p>Модуль DIMM флэш-памяти неисправен и его больше нельзя использовать.</p> <p>Удалите модуль DIMM флэш-памяти и замените его на новый.</p>
ФЛЭШ ФАЙЛ ОШИБКА ОБРАЩЕНИЯ	<p>Требуемая операция не может быть выполнена. Возможно, Вы попытались выполнить запрещенную операцию, такую как, например, загрузка файла в несуществующий каталог.</p>



Сообщения принтера (продолжение)

Сообщение	Объяснение или рекомендуемое действие
ФЛЭШ-ФАЙЛ ДИСК ПОЛОН	Удалите файлы с модуля флэш-памяти DIMM. Используйте Диспетчер ресурсов HP для загрузки и удаления файлов и шрифтов. (Подробнее см. в справке к программе.)
ФЛЭШ-ФАЙЛ ЗАКРЫТ НА ЗАПИСЬ	Модуль DIMM флэш-памяти защищен от записи, и на него нельзя записать ни одного нового файла. Отключите защиту от записи с помощью Диспетчера ресурсов HP.
ВХОДНОЕ УСТ-ВО СОСТОЯНИЕ [xx.yy]	Во входном устройстве работы с бумагой возникла ситуация, требующая внимания, прежде чем печать может быть возобновлена. Выключите принтер. Отсоедините кабель, соединяющий принтер с устройствами ввода для работы с бумагой, а затем вновь подсоедините его. Включите принтер. Для получения необходимой информации см. документацию, прилагаемую к устройству для работы с бумагой.
УСТАН. КАССЕТУ С ТОНЕРОМ	Кассета с тонером удалена из принтера. Для продолжения печати необходимо заново установить кассету.
УСТАН. ЛОТОК [x]	Указанный лоток не установлен. Для продолжения печати необходимо вставить и закрыть лоток.
ЗАГРУЗКА ПРОГРАММЫ <номер> чередуется с сообщением НЕ ВЫКЛ. ПРИНТЕР	В файловой системе принтера могут храниться программы и шрифты. При начальном запуске эти компоненты загружаются в ОЗУ. (Загрузка этих компонентов в ОЗУ может занимать много времени, в зависимости от размера и количества загружаемых компонентов.) Параметр <номер> является порядковым номером, соответствующим загружаемой программе.
ПОДАЧА ВРУЧНУЮ [ТИП] [РАЗМЕР]	Поместите бумагу требуемого формата в лоток 1. Нажмите Продолжить , если бумага требуемого формата уже загружена в лоток 1.
ПАМЯТЬ ЗАПОЛНЕНА ДАННЫЕ ПОТЕРЯНЫ	Принтер не обладает требуемым объемом памяти. Возможно, что текущее задание не будет распечатываться правильно, и некоторые ресурсы (такие как, например, загруженные шрифты или макрокоманды) могут быть удалены. Возможно, пора задуматься об установке дополнительной памяти в принтер (см. раздел “Память принтера и ее расширение” на стр. 261).



Сообщения принтера (продолжение)

Сообщение	Объяснение или рекомендуемое действие
ПАРАМЕТРЫ ПАМЯТИ ИЗМЕНЕНЫ	Параметры памяти принтера были изменены, так как ее объема оказалось недостаточно для использования предыдущих параметров для буфера ввода-вывода и режима сохранения ресурсов. Это обычно происходит после удаления памяти из принтера, добавления модуля двусторонней печати или добавления в принтер дополнительного языка. Возможно, пора задуматься об установке дополнительной памяти в принтер (см. раздел “Память принтера и ее расширение” на стр. 261).
МАЛО ПАМЯТИ ЗАДАНИЕ СНЯТО	В принтере недостаточно свободной памяти для распечатки всего задания. Оставшаяся часть задания не будет распечатываться и будет стерта из памяти. Нажмите на клавишу Продолжить . Возможно, пора задуматься об установке дополнительной памяти в принтер (см. раздел “Память принтера и ее расширение” на стр. 261).
МАЛО ПАМЯТИ СТРАН. УПРОЩЕНА	Принтеру необходимо было выполнить сжатие задания, для того чтобы оно поместилось в имеющейся памяти. Некоторые данные при этом могли быть утрачены. Нажмите на клавишу Продолжить . Качество печати этих страниц может оказаться неудовлетворительным. Уменьшите сложность страниц и напечатайте их еще раз. Возможно, пора задуматься об установке дополнительной памяти в принтер (см. раздел “Память принтера и ее расширение” на стр. 261).
ОБНАРУЖЕН ТОНЕР ПРОИЗВ - ВА НЕ НР чередуется с сообщением НАЖМИТЕ КЛАВИШУ ПРОДОЛЖИТЬ	Принтер обнаружил, что установленная кассета с тонером не является оригинальной кассетой НР. Если Вы считаете, что приобрели оригинальную кассету с тонером НР, позвоните на линию расследования подделок компании НР (см. раздел “Горячая линия НР по расследованию подделок” на стр. 185). Любой ремонт принтера в результате использования кассеты с тонером, изготовленной не компанией НР, не будет покрываться гарантией на принтер.
ОФЛАЙН	Нажмите Продолжить , чтобы перевести принтер в режим “онлайн”.
ВЫХ. ЛОТОК ПОЛОН чередуется с сообщением УДАЛИТЕ ЗАТОР ИЗ [ИМЯЛОТКА]	Выходной лоток переполнен и нуждается в разгрузке.



Сообщения принтера (продолжение)

Сообщение	Объяснение или рекомендуемое действие
ЗАТОР БУМАГИ ВОКРУГ ФЬЮЗЕРА	Выключите принтер, чтобы остановить дальнейшее заворачивание бумаги вокруг печки (фьюзера). Откройте крышку и выньте кассету с тонером. Вытяните всю бумагу, которую Вы видите. Если Вы не можете найти бумагу, оставьте принтер выключенным и вытяните печку, чтобы удалить бумагу (см. раздел “Устранение заторов в области печки” на стр. 117).
ВЫПОЛН. ОБСЛУЖ. ПРИНТЕРА	Для обеспечения оптимального качества печати принтер требует регулярного выполнения процедур обслуживания после печати каждых 200 000 страниц. (О том, как заказать набор средств для обслуживания принтера, смотрите в разделе “Информация о заказе деталей” на стр. 22. Более подробную информацию о процедурах обслуживания см. в разделе “Выполнение регулярного обслуживания”, стр. 102.)
ЯЗЫК ПРИНТЕРА НЕДОСТУПЕН	В задании на печать используется язык, который отсутствует в принтере. Задание не будет распечатываться и будет стерто из памяти. Распечатайте задание с помощью драйвера для другого языка принтера или добавьте требуемый язык в принтер, если этот язык у Вас имеется. Нажмите на клавишу Продолжить .
ОБРАБОТКА ЛИСТА АВТООЧИСТКИ	Принтер выполняет автоматический запуск чистящей страницы. Эта процедура может занять до 2,5 минут.
ЗАПУСК ЧИСТЯЩЕЙ СТРАНИЦЫ	Принтер выполняет запуск чистящей страницы вручную. Эта процедура может занять до 2,5 минут.
ОШИБКА УСТР-ВА ВИРТ. ДИСК	В виртуальном диске возникла критическая неисправность, и он не может больше использоваться.
ВИРТ. ДИСК ФАЙЛ ОШИБКА ОБРАЩЕНИЯ	Требуемая операция не может быть выполнена. Возможно, Вы попытались выполнить запрещенную операцию, такую как, например, загрузка файла в несуществующий каталог.
ВИРТ. ДИСК ФАЙЛ ДИСК ПОЛОН	Удалите файлы и повторите задание или выключите принтер, затем включите его снова для удаления всех файлов в устройстве. (Удаляйте файлы с помощью Диспетчера ресурсов HP или другой программной утилиты. Подробнее см. в электронной справке к программе.) Если сообщение продолжает появляться, увеличьте размер виртуального диска. Измените размер виртуального диска в Меню конфигурации панели управления принтером (см. описание элементов меню виртуального диска в разделе “Меню конфигурации” на стр. 250). Увеличить или уменьшить размер электронного диска можно также с помощью Диспетчера ресурсов HP.



Сообщения принтера (продолжение)

Сообщение	Объяснение или рекомендуемое действие
МАЛО ТОНЕРА	<p>Это сообщение впервые появляется, когда в кассете остается ок. 15% тонера (в кассете на 10 000 стр. остается тонера на 1500 стр., а в кассете на 6000 стр. остается тонера на 900 стр. при 5%-ном заполнении бумаги). В зависимости от конфигурации, принтер продолжит печать или остановится.</p> <p>Если принтер остановился, Вы можете возобновить печать, нажав Продолжить для каждого задания.</p> <p>Вам следует иметь запасную кассету с тонером под рукой.</p> <p>Указания по настройке ответных действий принтера на сообщения тонера см. в разделе “Состояния “мало тонера” и “тонера нет”” на стр. 96.</p>
ТОНЕРА НЕТ	<p>В кассете закончился тонер. В зависимости от конфигурации, принтер продолжит печать или остановится.</p> <p>Если принтер остановился, Вы можете возобновить печать, нажав Продолжить для каждого задания.</p> <p>Замените кассету с тонером.</p> <p>Подробнее о настройке ответных действий принтера на сообщения тонера см. в разделе “Состояния “мало тонера” и “тонера нет”” на стр. 96.</p>
ЛОТОК [x] ПУСТ [ТИП] [РАЗМЕР]	<p>Для стирания этого сообщения загрузите бумагу в пустой лоток (x).</p> <p>Если Вы загрузите указанный лоток, принтер будет продолжать печать с подачей бумаги из следующего лотка с тем же размером и типом бумаги, причем сообщение будет оставаться на дисплее.</p>



Сообщения принтера (продолжение)

Сообщение	Объяснение или рекомендуемое действие
ЛОТОК 1 ЗАГР. [ТИП] [РАЗМЕР]	<p>Это сообщение выводится по следующим причинам:</p> <ul style="list-style-type: none">• лоток 1 был запрошен приложением, однако он пуст• принтер не может найти указанный формат бумаги в принтере <p>Если загружена бумага правильного размера, то настройки лотка не были правильно установлены, или в панели управления или на самом лотке. Для настройки типа бумаги из панели управления см. описание параметра ЛОТОК 1 ТИП в “Меню работы с бумагой” на стр. 238. Чтобы установить настройки лотка, см. раздел “Загрузка лотка 1” на стр. 50.</p> <p>Загрузите необходимый тип бумаги в лоток 1 или нажмите на клавишу ВЫБРАТЬ для сброса сообщения и печати на бумаге загруженного размера.</p> <p>Если печать не продолжается, нажмите на клавишу ПРОДОЛЖИТЬ.</p> <p>Если Вы печатаете на бумаге формата A4 или Letter, и появляется это сообщение, убедитесь в том, что формат бумаги по умолчанию в меню печати панели управления принтера и в приложении задан правильно (см. описание параметра РАЗМЕР БУМАГИ в разделе “Меню печати” на стр. 242).</p> <p>Нажмите ПРОДОЛЖИТЬ, чтобы начать печать со следующего из имеющихся лотков.</p> <p>Нажмите –ЗНАЧЕНИЕ+, чтобы просмотреть допустимые типы и размеры бумаги.</p> <p>Нажмите ВЫБРАТЬ, чтобы принять другой тип или размер.</p> <p>Примечание</p> <p>Если используется пользовательский размер бумаги, в сообщении появляется еще одна строка для параметров длины и ширины бумаги (x и y).</p>



Сообщения принтера (продолжение)

Сообщение	Объяснение или рекомендуемое действие
ЛОТОК [x] ЗАГР. [ТИП] [РАЗМЕР] где x – это лоток 2, 3 или 4	<p>Это сообщение выводится по следующим причинам:</p> <ul style="list-style-type: none">• был запрошен лоток 2, 3 или 4, однако он пуст• был запрошен лоток 2, 3 или 4, однако настройки для запрошенного типа или размера не установлены <p>Убедитесь, что установлены все три типа настроек размера бумаги (см. объяснение настроек в разделе “Загрузка лотков 2, 3 и 4” на стр. 52). Убедитесь также в том, что тип бумаги в панели управления задан правильно (см. описание параметра ЛОТОК 2 ТИП, ЛОТОК 3 ТИП и ЛОТОК 4 ТИП в разделе “Меню работы с бумагой” на стр. 238).</p> <p>Загрузите необходимый тип бумаги в указанный лоток или нажмите на клавишу ВЫБРАТЬ для сброса сообщения и печати на бумаге загруженного размера.</p> <p>Если печать не продолжается, нажмите на клавишу ПРОДОЛЖИТЬ.</p> <p>Если Вы печатаете на бумаге формата А4 или Letter и появляется это сообщение, убедитесь в том, что формат бумаги по умолчанию в меню печати панели управления принтера и в приложении задан правильно (см. описание параметра РАЗМЕР БУМАГИ в разделе “Меню печати” на стр. 242).</p> <p>Нажмите ПРОДОЛЖИТЬ, чтобы начать печать со следующего из имеющихся лотков.</p> <p>Нажмите –ЗНАЧЕНИЕ+ для просмотра допустимых типов и размеров бумаги.</p> <p>Нажмите ВЫБРАТЬ, чтобы принять другой тип или размер.</p>
ЛОТОК 1, РАЗМЕР = [xxxx]	<p>Принтер запрашивает, какой размер бумаги загружен в лоток 1. В ответ Вы должны выполнить одно из следующих действий:</p> <ul style="list-style-type: none">• нажмите ВЫБРАТЬ, чтобы принять текущий размер бумаги• нажмите клавишу –ЗНАЧЕНИЕ+, чтобы изменить размер, затем нажмите ВЫБРАТЬ, чтобы принять новый размер <p>Принтер сначала отобразит сообщение ЛОТОК 1, ТИП=xxxx (см. описание этого сообщения). Если Вы не нажмете никаких кнопок в течение примерно одной минуты, принтер отобразит сообщение ЛОТОК 1, РАЗМЕР=xxxx.</p> <p>Примечание</p> <p>В этом случае изменение размера бумаги повлечет за собой изменение размера бумаги по умолчанию для лотка 1 в меню работы с бумагой (см. описание параметра “ЛОТОК 1, РАЗМЕР=LETTER” на стр. 239).</p>



Сообщения принтера (продолжение)

Сообщение	Объяснение или рекомендуемое действие
ЛОТОК 1, ТИП = [xxxx]	<p>Принтер получил задание при следующих трех обстоятельствах:</p> <ul style="list-style-type: none">• тип бумаги, указанный в задании, недоступен в принтере• для лотка 1 выбрана установка КАССЕТА• в лоток 1 была загружена бумага (таким образом, был заблокирован датчик бумаги) <p>Если Вы не нажмете никаких кнопок, сообщение исчезнет примерно через минуту. Вы можете выполнить одно из следующих действий:</p> <ul style="list-style-type: none">• нажмите ВЫБРАТЬ, чтобы принять тип бумаги• нажмите –ЗНАЧЕНИЕ+, чтобы изменить тип, затем нажмите ВЫБРАТЬ, чтобы принять новый тип бумаги <p>Примечание В этом случае изменение типа бумаги повлечет за собой изменение типа бумаги по умолчанию для лотка 1 в меню работы с бумагой (см. описание параметра “ЛОТОК 1, ТИП=ОБЫЧН.” на стр. 239).</p> <p>Если в течение около минуты Вы не предпримете никаких действий, принтер начнет печать на бумаге из лотка 1. Он также изменит тип бумаги по умолчанию для лотка 1 в меню работы с бумагой на тип, запрошенный приложением, которое послало задание.</p>
НЕЛЬЗЯ ВЫПОЛ. ЗАДАНИЕ МОРУ	<p>Выполнение задания Морю невозможно вследствие сбоя памяти или файловой системы. Будет напечатан только один экземпляр.</p>
НЕ ПОДДЕР. РАЗМЕР В ЛОТКЕ [yy]	<p>Внешнее устройство для работы с бумагой не поддерживает размер обнаруженной бумаги. Принтер перейдет в режим “офлайн” и будет оставаться в нем, пока условие не будет удовлетворено.</p>
ИСП. [ТИП] [РАЗМЕР] ВМ. НЕГО?	<p>Если бумага запрошенного формата или типа отсутствует, принтер посылает запрос о возможности использования бумаги другого формата или типа.</p> <p>Нажмите –ЗНАЧЕНИЕ+ для просмотра допустимых типов и размеров бумаги. Нажмите ВЫБРАТЬ, чтобы принять другой тип или размер.</p>
ЖДИТЕ. ПРИНТЕР ИНИЦИАЛИЗИРУЕТСЯ	<p>Параметр виртуального диска был изменен из панели управления. Это изменение вступит в силу только после инициализации принтера.</p> <p>Если Вы изменили режим внешнего устройства, выключите принтер, затем снова включите его и подождите, пока закончится инициализация.</p>



Сообщения принтера (продолжение)

Сообщение	Объяснение или рекомендуемое действие
xx.yy ОШИБКА ПРИНТЕРА НАЖМИТЕ ПРОДОЛЖ. ЧТОБЫ ПРОДОЛЖИТЬ	Произошла ошибка принтера, которую можно сбросить, нажав на клавишу Продолжить на панели управления принтером.
13.x ЗАТОР БУМАГИ [ГДЕ]	Произошло заедание бумаги в принтере, или она застряла в лотке. <ol style="list-style-type: none">1. Откройте верхнюю крышку или лоток, указанный в сообщении.2. Удалите всю бумагу из данного участка. При необходимости удалите кассету с тонером, модуль двусторонней печати или лотки для бумаги.3. Если сообщение остается, проверьте принтер на наличие бумаги в других участках. <p>Осторожно</p> Прежде, чем закрыть крышку или лоток, убедитесь в том, что удалена вся застрявшая бумага. Откройте и закройте верхнюю крышку, чтобы отменить сообщение. Дополнительную информацию см. в разделе “Устранение заторов бумаги” на стр. 106.
20 МАЛО ПАМЯТИ чередуется с сообщением НАЖМИТЕ ПРОДОЛЖ. ЧТОБЫ ПРОДОЛЖИТЬ	В принтере послано больше данных, чем может поместиться в имеющейся в нем памяти. Возможно, Вы попытались послать в принтер слишком много макрокоманд, программных шрифтов или слишком сложные графические изображения. Нажмите на клавишу Продолжить для распечатки переданных в принтер данных (некоторые данные при этом могут оказаться потерянными), затем упростите задание на печать или установите дополнительную память (см. раздел “Память принтера и ее расширение” на стр. 261).
21 СЛИШК. СЛОЖНАЯ СТРАНИЦА чередуется с сообщением НАЖМИТЕ ПРОДОЛЖ. ЧТОБЫ ПРОДОЛЖИТЬ	Данные, посылаемые в принтер, являются слишком сложными (плотный текст, линейки, растровая или векторная графика). Нажмите на клавишу Продолжить для распечатки переданных в принтер данных. (Некоторые данные при этом могут оказаться потерянными.)
22 ЕЮ x ПЕРЕПОЛН. БУФЕРА чередуется с сообщением НАЖМИТЕ ПРОДОЛЖ. ЧТОБЫ ПРОДОЛЖИТЬ	В память на карте ЕЮ в указанном слоте было послано слишком много данных (x). Возможно, используется неподходящий протокол связи. Нажмите на кнопку Продолжить для стирания этого сообщения. (Данные будут потеряны.) Проверьте конфигурацию хост-компьютера.



Сообщения принтера (продолжение)

Сообщение	Объяснение или рекомендуемое действие
22 ПЕРЕПОЛНЕНИЕ БУФЕРА ПАРАЛ. В - В чередуется с сообщением НАЖМИТЕ ПРОДОЛЖ. ЧТОБЫ ПРОДОЛЖИТЬ	<p>В параллельный порт послано слишком много данных. Проверьте, надежно ли кабельное соединение, и убедитесь в том, что Вы используете высококачественный кабель (см. раздел “Информация о заказе деталей” на стр. 22). (В некоторых параллельных кабелях, выпускаемых другими изготовителями, помимо HP, может отсутствовать соединение на контактах, а кабели могут не соответствовать техническим требованиям по стандарту IEEE-1284.)</p> <p>Эта ошибка может произойти, если используемый Вами драйвер несовместим со стандартом IEEE-1284. Для получения наилучших результатов используйте драйвер HP, содержащийся на компакт-диске, который поставляется в комплекте с принтером (см. раздел “Драйверы принтера” на стр. 37).</p> <p>Нажмите на кнопку Продолжить, чтобы стереть это сообщение об ошибке. (Данные будут потеряны.)</p>
40 EIO [x] ОШИБКА ПЕРЕДАЧИ ДАННЫХ чередуется с сообщением НАЖМИТЕ ПРОДОЛЖ. ЧТОБЫ ПРОДОЛЖИТЬ	<p>Соединение между принтером и платой EIO в указанном слоте разорвано. (В этой ситуации возможна потеря данных.)</p> <p>Нажмите на клавишу Продолжить для удаления этого сообщения и продолжения печати.</p>
41.3 НЕИЗВЕСТНЫЙ РАЗМЕР БУМАГИ чередуется с сообщением ОЖИДАЕМЫЙ [ТИП] [РАЗМЕР]	<p>Размер обнаруженной принтером бумаги отличается от ожидаемого. Это, скорее всего, вызвано тем, что два или более листа бумаги приклеились друг у другу в принтере, или лоток бумаги неправильно отрегулирован.</p> <p>Загрузите в лоток бумагу правильного размера. Убедитесь, что бумага в лотке входит под передние и задние язычки.</p> <p>Если Вы печатаете из лотка 1, убедитесь в том, что размер бумаги в панели управления задан правильно (см. раздел “Меню работы с бумагой” на стр. 238).</p> <p>Если Вы печатаете из лотков 2, 3 или 4, убедитесь в том, что все три настройки размера бумаги на лотке бумаги заданы правильно (см. описание настроек в разделе “Загрузка лотков 2, 3 и 4” на стр. 52).</p> <p>После выполнения всех указанных действий нажмите Продолжить. Страница с ошибкой будет автоматически распечатана заново, если включена функция восстановления после затора. (В противном случае Вы можете нажать на клавишу ОТМЕНА ЗАДАНИИ для удаления задания из памяти принтера.)</p>



Сообщения принтера (продолжение)

Сообщение	Объяснение или рекомендуемое действие
41.x ОШИБКА ПРИНТЕРА чередуется с сообщением ВКЛ/ВЫКЛ ПИТАНИЕ ЧТОБЫ ПРОДОЛЖИТЬ	Произошла временная ошибка печати. Нажмите на клавишу Продолжить . Страница с ошибкой будет автоматически распечатана заново, если включена функция восстановления после затора. Если ошибка не сбрасывается, выключите, а затем включите принтер.
49.xx ОШИБКА ПРИНТЕРА чередуется с сообщением ВКЛ/ВЫКЛ ПИТАНИЕ ЧТОБЫ ПРОДОЛЖИТЬ	Произошла временная ошибка печати. Нажмите на клавишу Продолжить . Страница с ошибкой будет автоматически распечатана заново, если включена функция восстановления после затора. Если ошибка не сбрасывается, выключите, а затем включите принтер.
50.x ОШИБ. ПЕЧКИ	Произошла ошибка закрепления тонера. Выключите принтер и затем снова включите его.
50.4 ОШИБКА ПРИНТЕРА чередуется с сообщением ВКЛ/ВЫКЛ ПИТАНИЕ ЧТОБЫ ПРОДОЛЖИТЬ	Возникла неполадка, связанная с питанием принтера. Отключите принтер от всех устройств ИБП, дополнительных источников питания или розеток. Вставьте шнур питания принтера в розетку и проверьте, решает ли это проблему. Если принтер уже включен в сеть, попробуйте подключить его к другому независимому источнику питания в здании. Напряжение в сети и источник питания, к которому подключен принтер, возможно, нуждаются в проверке, чтобы убедиться, что они отвечают техническим требованиям принтера (см. раздел “Требования к электропитанию” на стр. 228).
51.x или 52.x ОШИБКА ПРИНТЕРА чередуется с сообщением ВКЛ/ВЫКЛ ПИТАНИЕ ЧТОБЫ ПРОДОЛЖИТЬ	Произошла временная ошибка печати. Выключите, а затем снова включите принтер.



Сообщения принтера (продолжение)

Сообщение	Объяснение или рекомендуемое действие
53 .xy .zz ОШИБКА ПРИНТЕРА	Неисправность связана с памятью принтера. Модуль DIMM, вызвавший ошибку, не будет использоваться. Имеются следующие значения x, y и zz: x = тип DIMM 0 = ПЗУ 1 = ОЗУ y = расположение устройства 0 = внутренняя память (ПЗУ или ОЗУ) от 1 до 3 = слоты DIMM 1, 2 или 3 zz = номер ошибки Возможно, Вам придется заменить указанный модуль DIMM. Выключите принтер и замените модуль DIMM, вызвавший ошибку.
54.1 УДАЛ. ЛЕНТУ чередуются с сообщением ИЗ КАСС. С ТОН.	Кассета с тонером была установлена без удаления защитной ленты. Откройте крышку и выньте кассету с тонером. Удалите защитную ленту, потянув ее за кончик. Заново установите кассету с тонером и закройте верхнюю крышку.
55 .xx ОШИБКА ПРИНТЕРА чередуются с сообщением ВКЛ/ВЫКЛ ПИТАНИЕ ЧТОБЫ ПРОДОЛЖИТЬ	Произошла временная ошибка печати. Нажмите на клавишу Продолжить . Страница с ошибкой будет автоматически распечатана заново, если включена функция восстановления после затора. Если ошибка не сбрасывается, выключите, а затем снова включите принтер.
56 .x ОШИБКА ПРИНТЕРА чередуются с сообщением ВКЛ/ВЫКЛ ПИТАНИЕ ЧТОБЫ ПРОДОЛЖИТЬ	Произошла временная ошибка печати. Выключите, а затем снова включите принтер.
57 .x ОШИБКА ПРИНТЕРА чередуются с сообщением ВКЛ/ВЫКЛ ПИТАНИЕ ЧТОБЫ ПРОДОЛЖИТЬ	Произошла временная ошибка печати. Выключите, а затем снова включите принтер.



Сообщения принтера (продолжение)

Сообщение	Объяснение или рекомендуемое действие
58 .x ОШИБКА ПРИНТЕРА чередуется с сообщением ВКЛ/ВЫКЛ ПИТАНИЕ ЧТОБЫ ПРОДОЛЖИТЬ	Произошла временная ошибка печати. Выключите, а затем снова включите принтер.
59 .x ОШИБКА ПРИНТЕРА чередуется с сообщением ВКЛ/ВЫКЛ ПИТАНИЕ ЧТОБЫ ПРОДОЛЖИТЬ	Произошла временная ошибка печати. Выключите, а затем снова включите принтер.
62 .x ОШИБКА ПРИНТЕРА	Неисправность связана с памятью принтера. Значение x относится к месту возникновения неисправности: 0 = внутренняя память от 1 до 3 = слоты DIMM 1, 2 или 3 Возможно, Вам придется заменить указанный модуль DIMM.
64 ОШИБКА ПРИНТЕРА чередуется с сообщением ВКЛ/ВЫКЛ .ПИТАНИЕ	Произошла временная ошибка печати. Выключите принтер, затем снова включите его.
66 .xx .xx ОШИБКА ОБСЛУЖ. чередуется с сообщением ПРОВЕРЬТЕ КАБЕЛИ ВКЛ/ВЫКЛ ПРИНТЕР	Произошла ошибка во внешнем устройстве, работающем с бумагой. Выключите принтер. Отсоедините кабели, соединяющие принтер со всеми внешними устройствами, работающими с бумагой, а затем вновь подсоедините их. Включите принтер.



Сообщения принтера (продолжение)

Сообщение	Объяснение или рекомендуемое действие
68.X ОШИБКА ПОСТ ПАМЯТИ чередуется с сообщением ПРОВЕРЬТЕ ПАРАМЕТРЫ	<p>Произошла ошибка в постоянной памяти принтера, и один или более параметров принтера были возвращены к заводским установкам.</p> <p>Распечатайте страницу конфигурации и проверьте параметры принтера, чтобы определить, какие значения были изменены (см. раздел “Страница конфигурации” на стр. 173).</p>
68.x ПОСТОЯННАЯ ПАМЯТЬ ЗАПОЛНЕНА	<p>Постоянная память принтера переполнена. Возможно, некоторые параметры принтера были возвращены к заводским установкам.</p> <p>Распечатайте страницу конфигурации и проверьте параметры принтера, чтобы определить, какие значения были изменены (см. раздел “Страница конфигурации” на стр. 173).</p> <p>Включите принтер, удерживая нажатой клавишу ОТМЕНА ЗАДАНИИ. Это приведет к стиранию из постоянной памяти старых областей с неиспользуемыми данными.</p>
79 ОБСЛУЖИВАНИЕ [xxxx]	<p>В принтере обнаружена ошибка.</p> <p>Нажмите клавишу ОТМЕНА ЗАДАНИИ для удаления задания из памяти принтера. Выключите принтер, затем снова включите его.</p> <p>Попробуйте распечатать задание из другой прикладной программы. Если задание распечатывается, вернитесь к первоначальной прикладной программе и распечатайте другой файл. (Если это сообщение появляется только с определенной прикладной программой или с определенным заданием на печать, обратитесь к поставщику программы за помощью.)</p> <p>Если это сообщение появляется повторно при использовании других прикладных программ и заданий на печать, отключите все кабели, подключенные к принтеру, которые соединяют его с сетью или с компьютером. Выключите принтер. Удалите все модули памяти DIMM или другие модули DIMM сторонних производителей из принтера (см. раздел “Установка памяти” на стр. 263). Удалите все устройства EIO из принтера (см. раздел “Установка карт EIO и запоминающих устройств большой емкости” на стр. 266). Включите принтер. Если ошибка больше не повторяется, устанавливайте каждый модуль DIMM или устройство EIO один за другим, выключая и снова включая принтер после установки каждого устройства. Замените модуль DIMM или устройство EIO, если Вы обнаружите, что именно данное устройство вызвало ошибку. Не забудьте обратно подключить все кабели, соединяющие принтер с сетью или компьютером.</p>



Сообщения принтера (продолжение)

Сообщение	Объяснение или рекомендуемое действие
8x.yyyy EIO [z] ОШИБКА	<p>Во вспомогательном устройстве EIO в слоте [z] произошла критическая ошибка. Описание [z]:</p> <ul style="list-style-type: none">1 = Слот EIO 1 – Принтер обнаружил ошибку во вспомогательном устройстве EIO.2 = Слот EIO 2 – Принтер обнаружил ошибку во вспомогательном устройстве EIO.6 = Слот EIO 1 – Вспомогательное устройство EIO обнаружило ошибку. Возможно, вспомогательное устройство EIO неисправно.7 = Слот EIO 2 – Вспомогательное устройство EIO обнаружило ошибку. Возможно, вспомогательное устройство EIO неисправно. <p>Выключите принтер, затем снова включите его.</p> <p>Выключите принтер, осуществите сброс вспомогательного устройства EIO в слоте [z], затем снова включите его.</p> <p>Выключите принтер, удалите вспомогательное устройство EIO из слота [z], затем снова включите его.</p> <p>Замените вспомогательное устройство EIO в слоте [z].</p>



Сообщения об ошибках диска при выполнении заданий Мору

В следующей таблице приведены номера ошибок диска, о которых сообщается на странице “Ошибки диска при разборе копий принтером” или “Ошибки диска при хранении заданий”, которые распечатывается при возникновении ошибки. Для работы с диском используйте Диспетчер ресурсов HP (см. раздел “Диспетчер ресурсов HP” на стр. 41).



Сообщения об ошибках диска при выполнении заданий Мору

Номер ошибки диска	Описание ошибки	Решение
1	Том диска отсутствует – возможно, он не инициализирован.	<ul style="list-style-type: none">Жесткий диск: Инициализируйте жесткий диск. При возобновлении ошибки замените жесткий диск.Виртуальный диск: Выключите принтер, затем снова включите его.
3	Не удается найти необходимый файл или каталог.	<ul style="list-style-type: none">Возможна порча данных. Удалите задание, которое вызвало ошибку.
5	Недопустимое число байтов, заданное в запросе на чтение/запись.	<ul style="list-style-type: none">Возможна порча данных. Удалите задание, которое вызвало ошибку.
6	Попытка создать файл или каталог, который уже существует.	<ul style="list-style-type: none">Пользователь отправил имя пользователя, совпадающее с именем существующего каталога. Измените имя пользователя в драйвере и отправьте задание повторно.
15	Жесткий диск неисправен	<ul style="list-style-type: none">Жесткий диск: Инициализируйте жесткий диск. При возобновлении ошибки замените жесткий диск.
16	Нет метки тома	<ul style="list-style-type: none">Жесткий диск: Инициализируйте жесткий диск. При возобновлении ошибки замените жесткий диск.
23	Неверный запрос на поиск – итоговый сдвиг мог бы быть отрицательным.	<ul style="list-style-type: none">Возможна порча данных. Удалите задание, которое вызвало ошибку.



Сообщения об ошибках диска при выполнении заданий Мору (продолжение)

Номер ошибки диска	Описание ошибки	Решение
24	Непредвиденная внутренняя ошибка	<ul style="list-style-type: none">• Возможно, нарушена целостность данных; удалите задание, которое вызвало ошибку.• Неисправность дискового носителя – инициализируйте жесткий диск или перезагрузите систему для повторной инициализации виртуального диска.• При возобновлении ошибки на жестком диске замените жесткий диск.
55	Ошибка файловой системы	<ul style="list-style-type: none">• Возможна порча данных. Удалите задание, которое вызвало ошибку.• Неисправность дискового носителя – инициализируйте жесткий диск или перезагрузите систему для повторной инициализации виртуального диска.• При возобновлении ошибки на жестком диске замените жесткий диск.
56	Аппаратный сбой	<ul style="list-style-type: none">• Замените жесткий диск.
59	Достигнуто максимальное количество каталогов	<p>Существует максимальное количество каталогов, которые разрешается создавать на диске. Сохраненные задания хранятся в каталогах, созданных для каждого пользователя. Для устранения этой неисправности:</p> <ul style="list-style-type: none">• Удалите все задания, сохраненные пользователем. Микропрограмма автоматически удалит каталог пользователя, не содержащий заданий.• Удалите другие каталоги с диска.
70	Ошибка диска	<ul style="list-style-type: none">• Обратитесь к уполномоченному представителю НР по обслуживанию и поддержке.



Устранение дефектов печати

Этот раздел руководства научит Вас определять проблемы с качеством печати и устранять их. Часто проблемы с качеством печати разрешаются довольно просто путем обеспечения надлежащего обслуживания, использования носителей, отвечающих спецификациям HP или с помощью распечатки чистящей страницы.

С помощью примеров в таблице дефектов, которая начинается на этой странице, определите, с какого рода дефектами качества Вы сталкиваетесь при печати, затем обратитесь к соответствующим страницам за рекомендациями по их устранению. Эти примеры содержат самые распространенные способы устранения проблем качества печати. Если после этого проблемы не исчезают, свяжитесь с Центром обслуживания и поддержки пользователей компании HP (см. раздел “Обслуживание и поддержка” на стр. 181).



Примечание

В приведенных ниже примерах используется бумага формата Letter, которая подается в принтер коротким краем вперед.



Таблица дефектов изображения







 <p>“Неполная печать (частичное заполнение страницы)” на стр. 145</p>	 <p>См. “Неполная печать (полное заполнение страницы)” на стр. 145</p>	 <p>См. “Крапинки” на стр. 146</p>	 <p>См. “Крапинки” на стр. 146</p>
 <p>См. “Пропадание тонера” на стр. 146</p>	 <p>См. “Пропадание тонера” на стр. 146</p>	 <p>См. “Пропадание тонера” на стр. 146</p>	 <p>См. “Линии” на стр. 147</p>
 <p>См. “Серый фон” на стр. 147</p>	 <p>См. “Смазанный тонер” на стр. 148</p>	 <p>См. “Нестойкий тонер” на стр. 148</p>	 <p>См. “Повторяющиеся дефекты” на стр. 150</p>

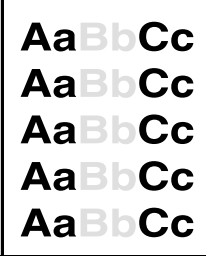

Таблица дефектов изображения (продолжение)

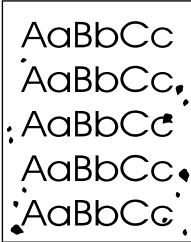
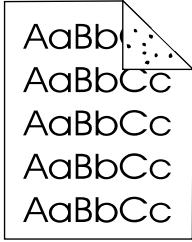
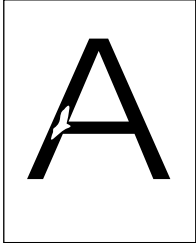
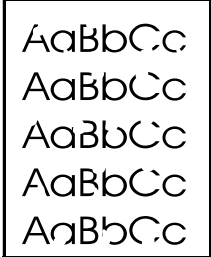
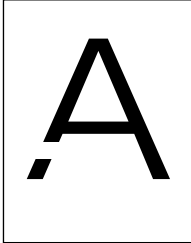
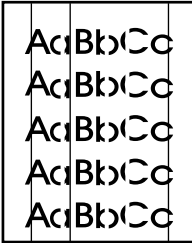
 <p>См. “Повтор изображения” на стр. 150</p>	 <p>См. “Искажение символов” на стр. 151</p>	 <p>См. “Перекося страницы” на стр. 151</p>	 <p>См. “Закручивание или волны” на стр. 152</p>
 <p>См. “Морщины или складки” на стр. 152</p>	 <p>См. “Вертикальные белые линии” на стр. 153</p>	 <p>См. “Короткие штрихи” на стр. 153</p>	 <p>См. “Белые точки на черном фоне” на стр. 153</p>

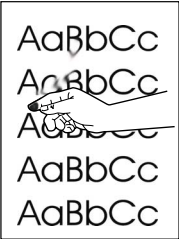
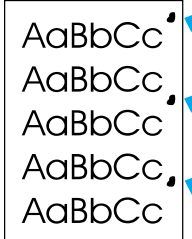

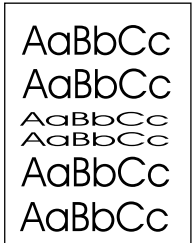
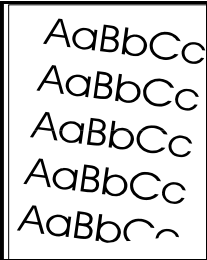
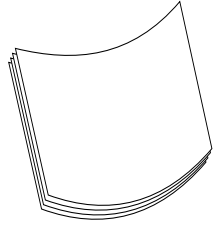
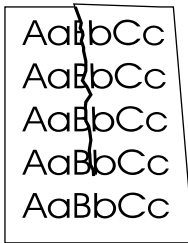
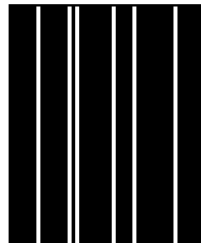
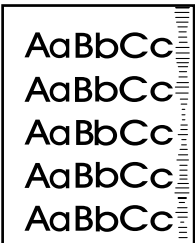
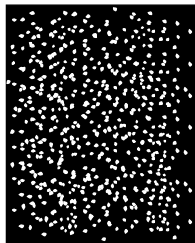
AaBbCc
AaBbCc
AaBbCc
AaBbCc
AaBbCc

Неполная печать (частичное заполнение страницы)

- 1 Возможно, в кассете заканчивается тонер. Замените кассету с тонером.
- 2 Возможно, понадобится выполнить техническое обслуживание. Чтобы проверить, есть ли в этом необходимость, распечатайте копию страницы состояния расходных материалов (см. раздел “Страница состояния расходных материалов” на стр. 176). Если обслуживание необходимо, закажите и установите набор для обслуживания принтера (см. раздел “Выполнение регулярного обслуживания” на стр. 102).
- 3 Возможно, кассета с тонером почти пуста. Замените кассету с тонером.



AaBbCc
AaBbCc
AaBbCc
AaBbCc
AaBbCc

Неполная печать (полное заполнение страницы)

- 1 Убедитесь, что режим EcoMode выключен (см. пункт **ECONOMODE** в разделе “Меню Качество печати” на стр. 247).
- 2 Используйте меню качества печати в панели управления принтера, чтобы увеличить расход тонера (см. пункт **ПЛОТН. ТОНЕРА** в разделе “Меню Качество печати” на стр. 247).
- 3 Попробуйте использовать другой тип бумаги.
- 4 Возможно, кассета с тонером почти пуста. Замените кассету с тонером.



Крапинки

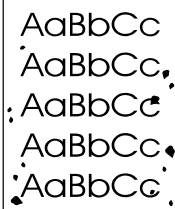

Крапинки могут возникать на странице после устранения затора бумаги.

- 1 Распечатайте еще несколько страниц, чтобы проверить, не исчезнет ли проблема сама собой.
- 2 Если крапинки появляются часто, настройте Ваш принтер на автоматическую печать чистящей страницы (см. раздел “Автоматический запуск чистящего листа” на стр. 101).
- 3 Очистите внутреннюю часть принтера (см. раздел “Очистка принтера” на стр. 97) и выполните очистку печки вручную с помощью чистящей страницы (см. раздел “Запуск чистящего листа вручную” на стр. 100).
- 4 Попробуйте использовать другой тип бумаги.
- 5 Проверьте, не вытекает ли тонер из кассеты. Если тонер вытекает, замените кассету.

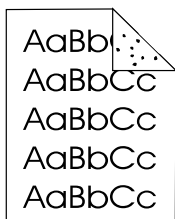

3 Очистите внутреннюю часть принтера (см. раздел “Очистка принтера” на стр. 97) и выполните очистку печки вручную с помощью чистящей страницы (см. раздел “Запуск чистящего листа вручную” на стр. 100).

4 Попробуйте использовать другой тип бумаги.

5 Проверьте, не вытекает ли тонер из кассеты. Если тонер вытекает, замените кассету.

Пропадание тонера

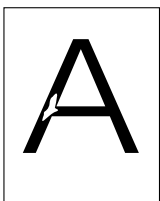

- 1 Внешние условия могут не соответствовать спецификациям принтера (см. раздел “Общие технические характеристики” на стр. 229).
- 2 Если бумага неровная, а тонер легко стирается, попробуйте изменить режим печки с режима 1 на режим 2 (см. раздел “Меню работы с бумагой” на стр. 238) или попробуйте использовать более гладкую бумагу.
- 3 Попробуйте использовать другой тип бумаги.

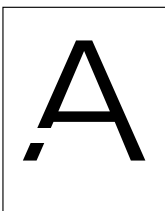
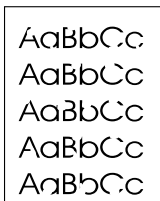

A	a	B	b	C	c
A	a	B	b	C	c
A	a	B	b	C	c
A	a	B	b	C	c
A	a	B	b	C	c

Линии

- 1 Распечатайте еще несколько страниц, чтобы проверить, не исчезнет ли проблема сама собой.
- 2 Очистите внутреннюю часть принтера (см. раздел “Очистка принтера” на стр. 97) и выполните очистку печки вручную с помощью чистящей страницы (см. раздел “Запуск чистящего листа вручную” на стр. 100).
- 3 Замените кассету с тонером.
- 4 Возможно, понадобится выполнить техническое обслуживание. Чтобы проверить, есть ли в этом необходимость, распечатайте копию страницы состояния расходных материалов (см. раздел “Страница состояния расходных материалов” на стр. 176). Если обслуживание необходимо, закажите и установите набор для обслуживания принтера (см. раздел “Выполнение регулярного обслуживания” на стр. 102).



A	a	B	b	C	c
A	a	B	b	C	c
A	a	B	b	C	c
A	a	B	b	C	c
A	a	B	b	C	c

Серый фон

- 1 Не используйте для печати бумагу, на которой уже была выполнена печать этим принтером.
- 2 Распечатайте еще несколько страниц, чтобы проверить, не исчезнет ли проблема сама собой.
- 3 Переверните пачку бумаге в лотке. Кроме того, попробуйте повернуть бумагу в лотке на 180°.
- 4 Используйте меню качества печати в панели управления принтера, чтобы снизить расход тонера (см. описание параметра ПЛОТН. ТОНЕРА в разделе “Меню Качество печати” на стр. 247).
- 5 Внешние условия могут не соответствовать спецификациям принтера (см. раздел “Общие технические характеристики” на стр. 229).
- 6 Замените кассету с тонером.



AaBbCc
AaBbCc
AaBbCc
AaBbCc
AaBbCc

Смазанный тонер

См. также “Нестойкий тонер” на стр. 149.

- 1 Распечатайте еще несколько страниц, чтобы проверить, не исчезнет ли проблема сама собой.
- 2 Попробуйте использовать другой тип бумаги.
- 3 Внешние условия могут не соответствовать спецификациям принтера (см. раздел “Общие технические характеристики” на стр. 229).
- 4 Очистите внутреннюю часть принтера (см. раздел “Очистка принтера” на стр. 97) и выполните очистку печки вручную с помощью чистящей страницы (см. раздел “Запуск чистящего листа вручную” на стр. 100).
- 5 Возможно, понадобится выполнить техническое обслуживание. Чтобы проверить, есть ли в этом необходимость, распечатайте копию страницы состояния расходных материалов (см. раздел “Страница состояния расходных материалов” на стр. 154). Если обслуживание необходимо, закажите и установите набор для обслуживания принтера (см. раздел “Выполнение регулярного обслуживания” на стр. 93).
- 6 Замените кассету с тонером.



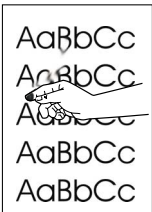

Нестойкий тонер

Здесь под нестойким тонером подразумевается то, что тонер стирается со страницы.

- 1 Если бумага плотная или неровная, попробуйте повысить интенсивность работы печки, чтобы тонер лучше закреплялся на бумаге. В Меню работы с бумагой панели управления принтера используйте параметр **МЕНЮ ПАР. ПЕЧКИ**. О том, как изменить эту настройку, см. раздел “Меню работы с бумагой” на стр. 238.
- 2 Если на одной стороне бумаги наблюдается более неровная поверхность, попробуйте печатать на другой, более ровной стороне.
- 3 Внешние условия могут не соответствовать спецификациям принтера (см. раздел “Технические характеристики принтера” на стр. 227).
- 4 Убедитесь в том, что тип и качество бумаги соответствуют спецификациям HP (см. раздел “Технические характеристики бумаги” на стр. 214).
- 5 Возможно, понадобится выполнить техническое обслуживание. Чтобы проверить, есть ли в этом необходимость, распечатайте копию страницы состояния расходных материалов (см. раздел “Страница состояния расходных материалов” на стр. 176). Если обслуживание необходимо, закажите и установите набор для обслуживания принтера (см. раздел “Выполнение регулярного обслуживания” на стр. 102).



Повторяющиеся дефекты

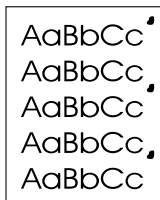

См. также “Повтор изображения” на стр. 150.

- 1 Распечатайте еще несколько страниц, чтобы проверить, не исчезнет ли проблема сама собой.
- 2 Если расстояние между искажениями 38 мм (1,5 дюйма) или 94 мм (3,76 дюйма), возможно, что кассета с тонером нуждается в замене.
- 3 Очистите внутреннюю часть принтера (см. раздел “Очистка принтера” на стр. 97) и выполните очистку печки вручную с помощью чистящей страницы (см. раздел “Запуск чистящего листа вручную” на стр. 100).
- 4 Возможно, понадобится выполнить техническое обслуживание. Чтобы проверить, есть ли в этом необходимость, распечатайте копию страницы состояния расходных материалов (см. раздел “Страница состояния расходных материалов” на стр. 176). Если обслуживание необходимо, закажите и установите набор для обслуживания принтера (см. раздел “Выполнение регулярного обслуживания” на стр. 102).



Повтор изображения

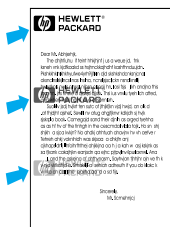

Этот вид искажения может возникать при использовании печатных бланков или большого количества узких носителей.

- 1 Распечатайте еще несколько страниц, чтобы проверить, не исчезнет ли проблема сама собой.
- 2 Убедитесь в том, что тип и качество бумаги соответствуют спецификациям HP (см. раздел “Технические характеристики бумаги” на стр. 214).
- 3 Если это искажение наблюдается на широкой бумаге (такой как A4 или Letter) сразу после печати на узких носителях (таких как конверты), Вы можете установить параметр **СКОРОСТЬ МАЛОЙ БУМАГИ** в меню работы с бумагой в значение **МЕДЛ.** (см. раздел “Меню работы с бумагой” на стр. 238).
Примечание: это замедлит скорость печати.
- 4 Возможно, понадобится выполнить техническое обслуживание. Чтобы проверить, есть ли в этом необходимость, распечатайте копию страницы состояния расходных материалов (см. раздел “Страница состояния расходных материалов” на стр. 176). Если обслуживание необходимо, закажите и установите набор для обслуживания принтера (см. раздел “Выполнение регулярного обслуживания” на стр. 102).



Искажение символов

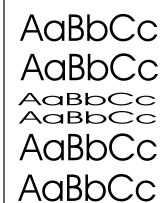

- 1 Распечатайте еще несколько страниц, чтобы проверить, не исчезнет ли проблема сама собой.
- 2 Внешние условия могут не соответствовать спецификациям принтера (см. раздел “Общие технические характеристики” на стр. 229).
- 3 Возможно, понадобится выполнить техническое обслуживание. Чтобы проверить, есть ли в этом необходимость, распечатайте копию страницы состояния расходных материалов (см. раздел “Страница состояния расходных материалов” на стр. 176). Если обслуживание необходимо, закажите и установите набор для обслуживания принтера (см. раздел “Выполнение регулярного обслуживания” на стр. 102).



Перекося страницы

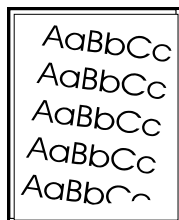

- 1 Распечатайте еще несколько страниц, чтобы проверить, не исчезнет ли проблема сама собой.
- 2 Проверьте, нет ли в принтере рваных кусков бумаги.
- 3 Убедитесь, что все настройки выполнены, бумага загружена правильно и находится под выступами на ограничителях (см. разделы “Загрузка лотка 1” на стр. 50 и “Загрузка лотков 2, 3 и 4” на стр. 52).
- 4 Переверните пачку бумаге в лотке. Попробуйте также повернуть бумагу в лотке на 180°.
- 5 Убедитесь в том, что тип и качество бумаги соответствуют спецификациям HP (см. раздел “Технические характеристики бумаги” на стр. 214).
- 6 Внешние условия могут не соответствовать спецификациям принтера (см. раздел “Общие технические характеристики” на стр. 229).



Закручивание или волны

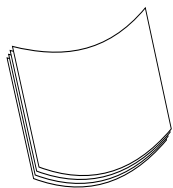

- 1 Переверните пачку бумаге в лотке. Попробуйте также повернуть бумагу в лотке на 180°.
- 2 Убедитесь в том, что тип и качество бумаги соответствуют спецификациям HP (см. раздел “Технические характеристики бумаги” на стр. 214).
- 3 Внешние условия могут не соответствовать спецификациям принтера (см. раздел “Технические характеристики принтера” на стр. 227).
- 4 Попробуйте выполнить печать на другой выходной лоток.
- 5 Если носители легкие или гладкие, попробуйте понизить интенсивность работы печки, чтобы снизить температуру процесса закрепления тонера. В Меню работы с бумагой панели управления принтера используйте параметр **МЕНЮ ПАР. ПЕЧКИ** (см. раздел “Меню работы с бумагой” на стр. 238).



Морщины или складки

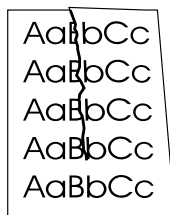

- 1 Распечатайте еще несколько страниц, чтобы проверить, не исчезнет ли проблема сама собой.
- 2 Внешние условия могут не соответствовать спецификациям принтера (см. раздел “Общие технические характеристики” на стр. 229).
- 3 Переверните пачку бумаге в лотке. Попробуйте также повернуть бумагу в лотке на 180°.
- 4 Убедитесь, что все настройки установлены, бумага загружена правильно и находится под выступами на ограничителях (см. разделы “Загрузка лотка 1” на стр. 50 и “Загрузка лотков 2, 3 и 4” на стр. 52).
- 5 Убедитесь в том, что тип и качество бумаги соответствуют спецификациям HP (см. раздел “Технические характеристики бумаги” на стр. 214).
- 6 Если конверты сгибаются, попробуйте хранить их так, чтобы они лежали горизонтально, плотно прилегая друг к другу.



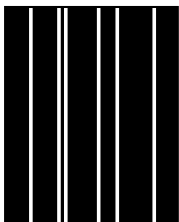

Вертикальные белые линии

- 1 Распечатайте еще несколько страниц, чтобы проверить, не исчезнет ли проблема сама собой.
- 2 Убедитесь в том, что тип и качество бумаги соответствуют спецификациям HP (см. раздел “Технические характеристики бумаги” на стр. 214).
- 3 Замените кассету с тонером.

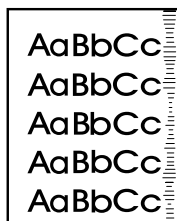

Короткие штрихи

Это искажение обычно возникает, когда объем печати одной кассеты с тонером намного превышает 10 000 страниц (например, печать очень большого количества страниц с очень маленьким заполнением).

- 1 Замените кассету с тонером.
- 2 Уменьшите число страниц, печатаемых с низким заполнением.
- 3 Если Вы не можете уменьшить число страниц с низким заполнением (номер изделия С8061А), используйте картридж на 6000 страниц.

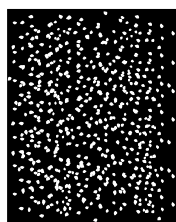

Белые точки на черном фоне

- 1 Распечатайте еще несколько страниц, чтобы проверить, не исчезнет ли проблема сама собой.
- 2 Убедитесь в том, что тип и качество бумаги соответствуют спецификациям HP (см. раздел “Технические характеристики бумаги” на стр. 214).
- 3 Внешние условия могут не соответствовать спецификациям принтера (см. раздел “Общие технические характеристики” на стр. 229).
- 4 Замените кассету с тонером.



Определение причин неполадок в работе принтера

Схема устранения неисправностей

Если принтер работает некорректно, воспользуйтесь этой схемой для поиска причины неполадки. Если на определенном этапе принтер не возобновляет корректную работу, следуйте соответствующим рекомендациям по устранению неисправности.

Если Вы не можете устранить неисправность после выполнения действий, рекомендованных в настоящем руководстве пользователя, обратитесь к уполномоченный центр технического обслуживания и поддержки компании HP (см. раздел “Программа обслуживания и поддержки пользователей HP” на стр. 181).



Примечание

Пользователям компьютера Macintosh: Более подробную информацию об устранении неисправностей см. в разделе “Схема устранения неисправностей для пользователей компьютеров Macintosh” на стр. 162.



1 На дисплее панели управления появляется сообщение ГОТОВ?

ДА →

Перейдите к шагу 2.

НЕТ ↓

Дисплей не светится, и вентилятор принтера не работает.	Дисплей не светится, но вентилятор принтера работает.	Сообщения на дисплее отображаются на неверном языке.	На дисплее выводятся бессмысленные или незнакомые символы.	Появляется сообщение, отличное от ГОТОВ.
<ul style="list-style-type: none"> • Проверьте соединение шнура электропитания и выключатель электропитания. • Подсоедините принтер к другой сетевой розетке. • Проверьте, стабильно ли электропитание, подаваемое на принтер, и соответствует ли оно спецификациям принтера (см. раздел “Требования к электропитанию” на стр. 228). 	<ul style="list-style-type: none"> • Нажмите любую клавишу на панели управления, чтобы проверить, отвечает ли принтер. • Выключите принтер, затем снова включите его. 	<ul style="list-style-type: none"> • Выключите принтер. Включите принтер, удерживая нажатой клавишу ВЫБРАТЬ. Нажмите клавишу –ЗНАЧЕНИЕ+ для просмотра имеющихся языков. Нажмите на клавишу ВЫБРАТЬ для сохранения требуемого языка в качестве нового значения по умолчанию. Нажмите на клавишу Продолжить для возврата в состояние ГОТОВ. 	<ul style="list-style-type: none"> • Убедитесь в том, что в панели управления выбран требуемый язык. • Выключите принтер, затем снова включите его. 	<ul style="list-style-type: none"> • Перейдите к разделу “Интерпретация сообщений принтера” на стр. 122



2 Можете ли Вы распечатать страницу конфигурации (см. раздел “Страница конфигурации” на стр. 173)?

ДА →

Перейдите к шагу 3.



НЕТ ↓

Не удается распечатать страницу конфигурации.	Вместо страницы конфигурации выводится пустая страница.	На дисплее имеется сообщение, отличное от ГОТОВ или ПЕЧАТЬ КОНФИГУРАЦИИ.
<ul style="list-style-type: none"> • Проверьте, все ли лотки надлежащим образом загружены, отрегулированы и установлены в принтере. • Из компьютера проверьте очередь заданий на печать и спулер печати, чтобы убедиться в том, что принтер не находится в состоянии паузы. Если возникли неполадки при выполнении текущего задания на печать или если принтер находится в состоянии паузы, страница конфигурации не будет распечатываться. (Нажмите на клавишу ОТМЕНА ЗАДАНИЙ и попробуйте повторить шаг 2.) 	<ul style="list-style-type: none"> • Проверьте, не осталась ли защитная лента на кассете с тонером. (См. руководство “Первые шаги” или инструкции, прилагающиеся к кассете с тонером.) • Возможно, кассета с тонером пуста. Установите новую кассету с тонером. 	<ul style="list-style-type: none"> • Перейдите к разделу “Интерпретация сообщений принтера” на стр. 122.



3 Можете ли Вы печатать из прикладной программы?

ДА →

Перейдите к шагу 4.

НЕТ ↓



Задание не удается распечатать.	Выводится страница с сообщением об ошибке PS или со списком команд.
<ul style="list-style-type: none">• Если задание не печатается, а на панель управления выводится сообщение, см. раздел “Интерпретация сообщений принтера” на стр. 122.• С помощью программного обеспечения компьютера проверьте, находится ли компьютер в состоянии паузы.• Если принтер работает в сети, проверьте, обращаетесь ли Вы к нужному принтеру. Для того чтобы проверить исправность сети, подсоедините компьютер непосредственно к принтеру с помощью параллельного кабеля, измените порт на LPT1 и попробуйте выполнить печать.• Проверьте соединения интерфейсного кабеля. Отсоедините кабель от компьютера и принтера и подсоедините его снова.• Проверьте кабель, подсоединив его к другому компьютеру.• Если Вы используете параллельное соединение, убедитесь в том, что кабель соответствует стандарту IEEE-1284.• Если принтер находится в сети, распечатайте страницу конфигурации (см. раздел “Страница конфигурации” на стр. 173) и в разделе “Информация о протоколе” проверьте, соответствуют ли имя сервера и имя узла соответствующим именам, установленным в драйвере принтера.• Чтобы проверить, связана ли эта неисправность с компьютером, распечатайте задание из другого компьютера (если возможно).• Убедитесь в том, что задание на печать отправлено на правильный порт (например, на LPT1 или на сетевой порт принтера).• Проверьте, используете ли Вы надлежащий драйвер принтера (см. раздел “Выберите драйвер принтера, наиболее подходящий для ваших условий применения” на стр. 40).• Установите драйвер принтера заново (см. руководство “Первые шаги”).• Убедитесь в том, что порт настроен и работает правильно. (Попытайтесь подключить к нему другой принтер и распечатать на нем документ.)• Если печать выполняется с использованием драйвера PS, то в меню конфигурации панели управления принтера следует установить ПЕЧАТЬ ОШИБ. PS=ВКЛ. и повторить печать задания (см. пункт “ПЕЧАТЬ ОШИБ. PS=ВЫКЛ.” на стр. 252). Если распечатывается страница с ошибками, см. указания в следующей колонке.• С помощью меню конфигурации принтера убедитесь в том, что установлен параметр ПЕРСОНАЛИЗАЦИЯ=АВТО (см. пункт “ПЕРСОНАЛИЗАЦИЯ=АВТО” на стр. 253).	<ul style="list-style-type: none">• Возможно, принтер получил нестандартный код PS. В меню конфигурации панели управления принтера установите значение параметра ПЕРСОНАЛИЗАЦИЯ на PS, но только на время выполнения этого задания. После того как задание будет распечатано, верните параметр в значение АВТО (см. пункт “ПЕРСОНАЛИЗАЦИЯ=АВТО” на стр. 253).• Убедитесь в том, что задание представлено на языке PS и что вы используете драйвер PS.• В принтер, возможно, был передан код языка PS, в то время как принтер был настроен на работу с языком PCL. Из меню конфигурации установите значение параметра ПЕРСОНАЛИЗАЦИЯ на АВТО (см. пункт “ПЕРСОНАЛИЗАЦИЯ=АВТО” на стр. 253).

Можете ли Вы печатать из прикладной программы?
(продолжение)

ДА →

Перейдите к шагу 4.

НЕТ ↓

Задание не удается распечатать.	Выводится страница с сообщением об ошибке PS или со списком команд.
<ul style="list-style-type: none">• Возможно, что Вы пропустили сообщение принтера, которое могло бы помочь устранить неполадку. В меню конфигурации панели управления принтера временно отключите установки режимов стираемых предупреждений и автоматического продолжения (см. пункты “СТИРАЕМЫЕ СООБЩ.= ЗАДАНИЕ” на стр. 251 и “АВТО ПРОДОЛЖ.= ВКЛ.” на стр. 251) и распечатайте задание снова.	



4 Соответствует ли результат печати задания Вашим ожиданиям?

(Продолжение на следующей странице.)

НЕТ ↓

Принтер печатает только часть страницы, или печать искажена.	Печать останавливается во время выполнения задания.	Скорость печати ниже, чем ожидалось.	Параметр панели управления не введен в действие.
<ul style="list-style-type: none"> • Проверьте, используете ли Вы правильный драйвер принтера (см. раздел “Выберите драйвер принтера, наиболее подходящий для ваших условий применения” на стр. 40). • Файл с данными, посланный в принтер, возможно, поврежден. Чтобы проверить это, распечатайте файл на другом принтере (если это возможно) или попробуйте распечатать другой файл. • Проверьте соединения интерфейсного кабеля. Проверьте кабель, подсоединив его к другому компьютеру (если это возможно). • Замените кабель принтера на качественный кабель (см. раздел “Информация о заказе деталей” на стр. 22). • Уменьшите сложность задания, распечатайте его при более низком разрешении (см. описание параметра “РАЗРЕШЕНИЕ= FASTRES 1200” на стр. 247) или установите дополнительную память в принтере (см. раздел “Память принтера и ее расширение” на стр. 261). • Возможно, что Вы пропустили сообщение принтера, которое могло бы помочь устранить неполадку. В меню конфигурации панели управления принтера временно отключите установки режимов стираемых предупреждений и автоматического продолжения (см. пункты “СТИРАЕМЫЕ СООБЩ.= ЗАДАНИЕ” на стр. 251 и “АВТО ПРОДОЛЖ.= ВКЛ.” на стр. 251) и распечатайте задание снова. 	<ul style="list-style-type: none"> • Возможно, была нажата клавиша ОТМЕНА ЗАДАНИИ. • Проверьте, стабильно ли электропитание, подаваемое на принтер, и соответствует ли оно спецификациям принтера (см. раздел “Требования к электропитанию” на стр. 228). 	<ul style="list-style-type: none"> • Упростите задание на печать. • Установите дополнительную память в принтере (см. раздел “Память принтера и ее расширение” на стр. 261). • Исключите страницы с баннерами. (Обратитесь к своему администратору сети.) • Следует иметь в виду, что скорость печати снижается при печати на узких носителях, печати с лотка 1, печати с помощью режима печки ВЫСОК. 2 или при установленной низкой скорости прохождения бумаги малого размера. 	<ul style="list-style-type: none"> • Проверьте параметры, установленные в драйвере принтера и в прикладной программе. (Команды драйвера принтера и прикладной программы переопределяют параметры панели управления.)



Соответствует ли результат печати задания Вашим ожиданиям?
(продолжение)

ДА →

Перейдите к шагу 5.

НЕТ ↓



Задание печати отформатировано некорректно.	Страницы подаются неправильно или повреждены.	Возникли неполадки с качеством печати.
<ul style="list-style-type: none">• Проверьте, используете ли Вы надлежащий драйвер принтера (см. раздел “Выберите драйвер принтера, наиболее подходящий для ваших условий применения” на стр. 40).• Проверьте параметры в программном обеспечении. (См. справку к программному обеспечению.)• Попробуйте использовать другой шрифт.• Загруженные ресурсы могли быть потеряны. Возможно, Вам следует загрузить их снова.	<ul style="list-style-type: none">• Убедитесь в том, что бумага уложена правильно и что направляющие не слишком свободны или наоборот, не слишком сильно сжимают пачку бумаги.• Если у вас возникают сложности при печати на бумаге нестандартного формата, см. раздел “Рекомендации к печати на бумаге нестандартного формата” на стр. 69.• Если листы сморщиваются, скручиваются, или если изображение на странице перекошено, см. раздел “Устранение дефектов печати” на стр. 142.	<ul style="list-style-type: none">• Отрегулируйте разрешение печати (см. пункт “РАЗРЕШЕНИЕ=FASTRES 1200” на стр. 247).• Проверьте, включен ли режим RET (см. пункт “RET=СРЕДН.” на стр. 247).• Перейдите к разделу “Устранение дефектов печати” на стр. 142.



5 Правильно ли принтер выбирает входные и выходные лотки, а также принадлежности для работы с бумагой?

ДА →

При возникновении других неисправностей см. Содержание, Указатель или справку к программному обеспечению принтера.



НЕТ ↓

Принтер подает бумагу не из того лотка.	Дополнительное устройство работает неправильно.	Вместо сообщения ГОТОВ появляется другое сообщение.
<ul style="list-style-type: none"> • См. раздел “Выбор лотка для печати” на стр. 74. • Убедитесь в том, что лотки настроены на правильный формат и тип бумаги (см. раздел “Загрузка лотков 2, 3 и 4” на стр. 52). Распечатайте страницу конфигурации и проверьте установленные параметры лотков (см. раздел “Страница конфигурации” на стр. 173). • Убедитесь в том, что выбор лотка (или типа бумаги) в драйвере принтера и в прикладной программе сделан правильно. (Параметры, установленные в драйвере принтера и прикладной программе, переопределяют параметры панели управления.) • Если Вы хотите печатать из лотка 1, выньте всю бумагу из этого лотка или измените значение параметра ЛОТОК 1 РЕЖИМ на КАССЕТА (см. раздел “Настройка работы лотка 1” на стр. 75). По умолчанию бумага, загруженная в лоток 1, будет выбираться первой. • Если Вы хотите печатать из лотка 1, но не можете выбрать лоток из прикладной программы, см. раздел “Настройка работы лотка 1” на стр. 75. 	<ul style="list-style-type: none"> • Распечатайте страницу конфигурации, чтобы убедиться в том, что данное дополнительное устройство установлено правильно и функционирует (см. раздел “Страница конфигурации” на стр. 173). • Настройте драйвер принтера в соответствии с установленными принадлежностями (см. справку к программному обеспечению). • Выключите принтер, затем снова включите его. • Убедитесь в том, что Вы используете правильное дополнительное устройство для принтера. • Если дополнительное устройство для двусторонней печати не функционирует, проверьте, закрыт ли задний приемник. • Если дополнительное устройство для двусторонней печати не функционирует, то Вам, возможно, следует установить дополнительную память (см. раздел “Память принтера и ее расширение” на стр. 261). 	<ul style="list-style-type: none"> • Перейдите к разделу “Интерпретация сообщений принтера” на стр. 122.



Схема устранения неисправностей для пользователей компьютеров Macintosh

1 Можете ли Вы печатать из прикладной программы?

ДА →

Перейдите к шагу 2.



НЕТ ↓



Отсутствует связь между компьютером Macintosh и принтером.	Программе автоматической установки не удалось автоматически установить принтер.	Значок драйвера принтера не появляется в Селекторе (Chooser).
<ul style="list-style-type: none"> • Убедитесь в том, что на дисплее панели управления принтера отображается сообщение ГОТОВ (см. первую страницу раздела “Схема устранения неисправностей” на стр. 154). • Убедитесь в том, что в левой части Селектора выбран правильный драйвер. Затем убедитесь, что в правой части Селектора выбрано (выделено) имя нужного принтера. После настройки и конфигурации принтера с помощью файлов PPD рядом с его именем должен появиться значок. • Если принтер подсоединен к сети с несколькими зонами, убедитесь в том, что в диалоговом окне “Зона AppleTalk” (AppleTalk Zones) Селектора выбрана правильная зона. • Убедитесь в том, что в Селекторе выбран правильный принтер. Для этого распечатайте страницу конфигурации (см. раздел “Страница конфигурации” на стр. 173). Убедитесь, также, что имя принтера, указанное на странице конфигурации, соответствует имени принтера в Селекторе. • Убедитесь в том, что протокол AppleTalk активен. (В соответствии с версией Вашей ОС активизируйте этот протокол в Селекторе или в панели управления AppleTalk.) • Убедитесь в том, что компьютер и принтер находятся в одной и той же сети. Из панелей управления в меню Apple выберите панель управления сетью (или AppleTalk) и задайте правильный тип сети (например, LocalTalk или EtherNet). 	<ul style="list-style-type: none"> • Настройте принтер вручную, выбрав “Конфигурация” (Configure). • Переустановите программное обеспечение принтера. (См. руководство “Первые шаги”). • Выберите другой файл PPD (см. раздел “Выбор альтернативного файла PPD” на стр. 164). • Файл PPD, возможно, был переименован. В этом случае выберите переименованный файл PPD (см. раздел “Выбор альтернативного файла PPD” на стр. 164). • Возможно, в сети имеется очередь на печать. 	<ul style="list-style-type: none"> • Убедитесь в том, что расширение Селектора Apple LaserWriter 8 помещено в папку Расширения (Extensions). • Если его нигде нет в системе, свяжитесь с компанией Apple Computer, Inc.



2 Распечатывается ли задание надлежащим образом?

ДА →

При возникновении других неисправностей см. Содержание, Указатель или справку к программному обеспечению принтера.

НЕТ ↓



Задание на печать не посылается в требуемый принтер.	Задание печати содержит неправильные шрифты.	Компьютер нельзя использовать, пока принтер выполняет печать.
<ul style="list-style-type: none"> Возможно, что другой принтер с тем же или подобным именем получил данное задание на печать. Проверьте, соответствует ли имя принтера имени, выбранному в Селекторе (см. раздел “Выбор альтернативного файла PPD” на стр. 164). 	<ul style="list-style-type: none"> Если Вы выполняете печать файла .eps, то перед печатью попробуйте загрузить в принтер шрифты, содержащиеся в этом файле. Воспользуйтесь утилитой HP LaserJet (см. раздел “Утилита HP LaserJet” на стр. 44). Если документ не распечатывается со шрифтами New York, Geneva или Monaco, перейдите в диалоговое окно “Параметры страницы” и выберите “Параметры”, чтобы отменить замену шрифтов. 	<ul style="list-style-type: none"> Выберите параметр Разрешить фоновую печать (Print in Background) из меню “Фоновая печать” в диалоговом окне “Печать”. Сообщения о состоянии будут направляться в Диспетчер настольной печати, что позволит компьютеру продолжить работу в то время, как принтер будет выполнять печать.



Выбор альтернативного файла PPD

- 1 Откройте **Селектор** в меню реквизитов **Apple**.
- 2 Щелкните на значке **LaserWriter 8**.
- 3 Если Вы пользуетесь сетью с несколькими зонами, то в окне **Зоны AppleTalk** выберите зону, в которой установлен принтер.
- 4 Щелкните на имени принтера, который Вы хотите использовать, в окне **Выберите принтер PostScript**. (Двойной щелчок немедленно вызовет несколько последующих шагов.)
- 5 Щелкните на кнопке **Параметры** (Setup). (При первом обращении эта кнопка может называться **Создать** (Create).)
- 6 Щелкните на кнопке **Выбрать PPD** (Select PPD).
- 7 Найдите требуемый файл PPD в списке и щелкните на кнопке **Выбрать**. Если требуемый файл PPD не указан в списке, выберите одну из следующих опций:
 - Выберите файл PPD для принтера с подобными характеристиками.
 - Выберите файл PPD из другой папки.
 - Выберите встроенный файл PPD, щелкнув на кнопке **Использовать встроенный** (Use Generic). Встроенный файл PPD даст Вам возможность выполнять печать, однако не позволит использовать специфические свойства принтера.
- 8 В диалоговом окне **Параметры** (Setup) щелкните на кнопке **Выбрать**, а затем на кнопке **ОК** для возврата к панели **Селектор**.



Примечание

Если Вы выбрали файл PPD вручную, значок рядом с именем выбранного принтера в окне **Выбрать принтер PostScript** (Select a PostScript Printer) может не появиться. В **Селекторе** щелкните на кнопке **Параметры** (Setup), затем на кнопке **Информация о принтере** (Printer Info) и, наконец, на кнопке **Обновить информацию** (Update Info) для вывода значка.

- 9 Закройте **Селектор**.



Переименование принтера

Если Вы хотите переименовать принтер, сделайте это до выбора принтера из панели **Селектор**. Если Вы переименуете принтер после того, как выберете его в панели **Селектор**, Вам придется вернуться к панели **Селектор** и выбрать его снова.

Используйте функцию **Задать имя принтера** (Set Printer Name) **Утилиты HP LaserJet** для переименования принтера.



Устранение неисправностей дополнительного жесткого диска для принтера



Устранение неисправностей дополнительного жесткого диска для принтера



Неисправность	Объяснение
Принтер не распознает дополнительный жесткий диск.	Выключите принтер и проверьте правильность установки и надежность крепления жесткого диска. Чтобы убедиться в том, что жесткий диск распознается принтером, распечатайте страницу конфигурации (см. раздел “Страница конфигурации” на стр. 173).
Диск не инициализирован. ДИСК x НЕ ИНИЦИАЛИЗИРОВАН	Используйте Диспетчер ресурсов HP для Windows или Утилиту HP LaserJet для Macintosh, чтобы инициализировать диск.
Диск неисправен. ДИСК ЕІО x НЕИСПРАВЕН	Выключите принтер и проверьте правильность установки и надежность крепления жесткого диска. Если это сообщение продолжает выводиться на панели управления, диск необходимо заменить.
Диск защищен от записи. ДИСК ЗАКРЫТ НА ЗАПИСЬ	Если диск защищен от записи, на нем нельзя хранить шрифты или формы. Снимите защиту от записи с помощью Диспетчера ресурсов HP для Windows или Утилиты HP LaserJet для Macintosh.
При попытке использования шрифта, хранящегося на диске, принтер выполнил подстановку другого шрифта.	Если Вы используете язык PCL, распечатайте страницу шрифтов PCL и убедитесь, что данный шрифт имеется на диске. Если Вы используете язык PS, напечатайте страницу шрифтов PS и убедитесь, что данный шрифт имеется на диске. Если шрифта на диске нет, загрузите его с помощью Диспетчера ресурсов HP для Windows или Утилиты HP LaserJet для Macintosh. (См. раздел “Список шрифтов PCL или PS” на стр. 179.)



Устранение неисправностей PS



Устранение неисправностей PS

Неисправность	Объяснение
Вместо Вашего задания печати распечатывается список команд PS.	Возможно, параметр панели управления ПЕРСОНАЛИЗАЦИЯ=АВТО неправильно интерпретирован нестандартным кодом PS. Проверьте, не установлено ли в параметре ПЕРСОНАЛИЗАЦИЯ значение PS или PCL (см. раздел “Меню конфигурации” на стр. 250). Если он установлен в значение PCL, установите его в значение ПЕРСОНАЛИЗАЦИЯ=АВТО. Если он установлен в значение АВТО, установите его в значение PS, но только для этого задания. После того, как задание будет напечатано, верните параметр в значение АВТО.
Задание печатается шрифтом Courier (шрифтом принтера по умолчанию), а не запрошенным шрифтом.	<p>Запрошенный шрифт отсутствует в принтере или на жестком диске. Загрузите необходимый шрифт с помощью утилиты для загрузки шрифтов.</p> <p>Шрифты, загруженные в память, теряются при выключении принтера. Они также теряются, если функция “Сохранение ресурсов” не используется, а переключатель персонализации установлен на печать задания PCL. Задания PCL или выключение принтера из сети не влияют на шрифты, хранящиеся на диске.</p> <p>Распечатайте страницу шрифтов PS, чтобы убедиться в наличии шрифта (см. раздел “Список шрифтов PCL или PS” на стр. 179). Если какой-либо дисковый шрифт отсутствует, возможно, он был удален с помощью программной утилиты, диск был повторно инициализирован, или же диск установлен неправильно. Распечатайте страницу конфигурации для проверки правильности установки и работы диска (см. раздел “Страница конфигурации” на стр. 173).</p> <p>Чтобы Вам легче было распознать имеющиеся шрифты, распечатайте содержание каталога со шрифтами (см. раздел “Информационное меню” на стр. 236).</p>
Страница распечатывается с обрезанными полями.	Если поля страницы обрезаны, возможно, Вам придется распечатать страницу с разрешением 300 точек на дюйм или нарастить память принтера.
Не удается распечатать страницу.	Установите параметр ПЕЧАТЬ ОШИБ. PS=BKJ (см. раздел “Меню конфигурации” на стр. 250), а затем еще раз отправьте задание для печати страницы ошибок PS.



Устранение неисправностей PS (продолжение)

Неисправность	Объяснение
Распечатывается страница ошибок PS.	Убедитесь в том, что задание печати является заданием PS. Проверьте, ожидает ли Ваше программное обеспечение отправки на принтер файла настройки или заголовка PS. Проверьте настройки принтера в Вашем приложении и убедитесь, что этот принтер выбран. Проверьте надежность подсоединения кабелей. Уменьшите сложность графики на странице.
Принтер подает бумагу не из того лотка.	Для изменения используемого лотка используйте указания в разделе “Выбор лотка для печати” на стр. 74.



Устранение неполадок дополнительного приемника HP Fast InfraRed



Устранение неполадок приемника HP Fast InfraRed

Неисправность	Объяснение
Индикатор состояния порта FIR не горит.	<p>Убедитесь в том, что принтер находится в состоянии ГОТОВ, и что порт FIR, через который выполняется печать, соответствует стандарту IRDA и находится в рабочем диапазоне, указанном в руководстве пользователя приемника HP Fast InfraRed.</p> <p>Убедитесь в том, что приемник HP Fast InfraRed правильно подключен к принтеру.</p> <p>Распечатайте страницу конфигурации (см. раздел “Страница конфигурации” на стр. 173). Убедитесь в том, что в разделе “Установленные персонализации и опции” напечатано “FIR POD (соответствующий стандарту IRDA)”.</p>
Не удается установить соединение, или соединение устанавливается слишком долго.	<p>Используйте устройство, соответствующее стандарту IRDA; найдите логотип IRDA на устройстве или ознакомьтесь со спецификациями IRDA в руководстве пользователя для Вашего компьютера.</p> <p>Часто соединение не может быть установлено из-за того, что на компьютере отсутствует необходимое программное обеспечение для FIR. Убедитесь в том, что в операционную систему, установленную на Вашем компьютере, включен драйвер FIR, и что Ваше приложение использует драйвер для принтеров HP LaserJet 4100, 4100N, 4100TN, 4100DTN или совместимый.</p> <p>Обратите внимание, что печать более сложных страниц занимает больше времени.</p> <p>Разместите приемник HP Fast InfraRed в пределах рабочего диапазона, указанного в руководстве пользователя приемника HP Fast InfraRed. Убедитесь, что соединение не заблокировано какими-либо объектами. (Таковыми объектами может быть рука, бумага, книги и даже яркий свет.)</p> <p>Убедитесь в том, что оба порта IR чисты (на них не попала пыль или грязь).</p> <p>Любой яркий свет (солнечный свет, тепловое излучение, люминесцентное излучение или свет от инфракрасного устройства дистанционного управления, применяемого в телевизорах и видеомониторах), попадающий непосредственно на один из портов IR, может вызвать помехи. Убедитесь в том, что ни на один из портов IR не попадает прямой яркий свет.</p> <p>Разместите переносное устройство ближе к порту FIR принтера.</p>



Устранение неполадок приемника HP Fast InfraRed (продолжение)

Неисправность	Объяснение
Принтер печатает только часть страницы или документа.	Соединение было разорвано во время передачи. Если Вы передвинете переносное устройство во время передачи, соединение может быть разорвано. Устройства, соответствующие стандарту IRDA, способны восстанавливать временно разорванное соединение. Для восстановления соединения у Вас есть максимум 40 секунд (в зависимости от используемого переносного устройства).
Задание печати отправлено соответствующим образом, однако принтер не печатает.	Если соединение было разорвано до передачи всего задания на принтер (печать еще не началась), принтер может не напечатать задание. Нажмите на клавишу ОТМЕНА ЗАДАНИЙ для очистки памяти принтера. Затем разместите переносное устройство в пределах рабочего диапазона, указанного в руководстве пользователя приемника HP Fast InfraRed, и напечатайте задание еще раз.
Индикатор состояния FIR выключается во время передачи.	Очевидно, соединение было разорвано. Нажмите на клавишу ОТМЕНА ЗАДАНИЙ для очистки памяти принтера. Затем разместите переносное устройство в пределах рабочего диапазона, указанного в руководстве пользователя приемника HP Fast InfraRed, и напечатайте задание еще раз.



Обмен данными с дополнительным принт-сервером HP JetDirect

Если Ваш принтер оснащен дополнительным принт-сервером HP JetDirect, и Вы не можете обмениваться данными с принтером через сеть, проверьте принт-сервер на исправность.

- См. страницу конфигурации HP JetDirect (для ее печати см. раздел “Страница конфигурации” на стр. 173).
- Если на странице конфигурации HP JetDirect отсутствует сообщение “КАРТА I/O ГОТОВА”, см. раздел, посвященный устранению неисправностей в *Руководстве администратора принт-сервера HP JetDirect*.

Если Ваш принтер оборудован дополнительным принт-сервером HP JetDirect 10/100TX, убедитесь, что принт-сервер смог установить соединение с сетью:

- Проверьте индикаторы скорости соединения (10 или 100) на принт-сервере. Если оба индикатора выключены, принт-сервер не смог соединиться с сетью.
- Обратитесь к странице конфигурации HP JetDirect. Сообщение “ОШИБКА ПОТЕРИ НЕСУЩЕЙ” указывает на то, что принт-сервер не смог соединиться с сетью.

Если принт-сервер не смог соединиться с сетью, проверьте правильность подсоединения всех кабелей. Если все кабели подсоединены правильно, однако принт-сервер не может установить связь, выполните описанные ниже действия для повторной конфигурации принт-сервера:

- 1 Используйте Меню EIO для установки скорости соединения (10 или 100 Мбайт/сек.) и режима дуплекса (двунаправленная или однонаправленная передача) вручную так, чтобы они соответствовали настройкам сети (см. раздел “Меню EIO” на стр. 257). Например, если порт на сетевом коммутаторе установлен на двунаправленную передачу в режиме 100TX, то принт-сервер также должен быть установлен на двунаправленную передачу в режиме 100TX.
- 2 Для проверки работы принт-сервера выключите и снова включите принтер. Если принт-сервер не смог соединиться с сетью, попробуйте использовать другой сетевой кабель.



Проверка конфигурации принтера

С панели управления принтера Вы можете печатать страницы, содержащие информацию о принтере и его текущей конфигурации. Ниже описаны следующие информационные страницы:



- Карта меню
- Страница конфигурации
- Страница состояния расходных материалов (включает информацию о расходе кассеты с тонером)
- Список шрифтов PCL или PS



Для получения полного списка информационных страниц принтера см. информационное меню в панели управления принтера (“Информационное меню” на стр. 236).

Держите эти страницы под рукой для удобства при устранении неполадок. Они также пригодятся Вам, если Вы захотите связаться с Центром обслуживания пользователей HP.

Карта меню

Для просмотра параметров, установленных в различных меню, распечатайте схему меню панели управления:

- 1 В панели управления принтера нажимайте клавишу **МЕНЮ**, пока не появится **ИНФОРМАЦ. МЕНЮ**.
- 2 Нажимайте клавишу **ЭЛЕМЕНТ**, пока не появится **ПЕЧАТАТЬ КАРТУ МЕНЮ**.
- 3 Чтобы распечатать структуру меню, нажмите клавишу **ВЫБРАТЬ**.

Может оказаться полезным хранить схему меню рядом с принтером для справки. Содержание схемы меню изменяется в зависимости от устройств, установленных в принтере. (Многие из этих значений можно переопределить из драйвера принтера или из соответствующего приложения.)

Полный список элементов панели управления и их возможных значений см. в Приложении В. О том, как изменять параметры панели управления, см. раздел “Меню панели управления” на стр. 33.



Страница конфигурации

Используйте страницу конфигурации для просмотра текущих параметров принтера, для поиска и устранения неисправностей или для проверки правильности установки дополнительных принадлежностей, таких как, например, память (DIMM), лотки для бумаги и языки принтера.



Примечание

Если установлена карта принт-сервера HP JetDirect (принтеры HP LaserJet 4100N, 4100TN и 4100DTN), то будет распечатываться также и страница конфигурации HP JetDirect.

Чтобы распечатать страницу конфигурации с панели управления, выполните следующие действия:

- 1 Нажимайте **МЕНЮ**, пока не появится **ИНФОРМАЦИОННОЕ МЕНЮ**.
- 2 Нажимайте клавишу **ЭЛЕМЕНТ**, пока не появится **ПЕЧАТАТЬ КОНФИГУРАЦИЮ**.
- 3 Нажмите клавишу **ВЫБРАТЬ**, чтобы распечатать страницу. Запомните страницы, распечатанные с момента последней процедуры обслуживания.

На следующей странице приведен пример страницы конфигурации. Содержание страницы конфигурации может изменяться в зависимости от устройств, установленных в принтере в данный момент.

Примечание

Информацию о конфигурации принтера Вы можете получить также с помощью встроенного веб-сервера. Подробнее об этом см. в разделе “Встроенный веб-сервер” на стр. 285.



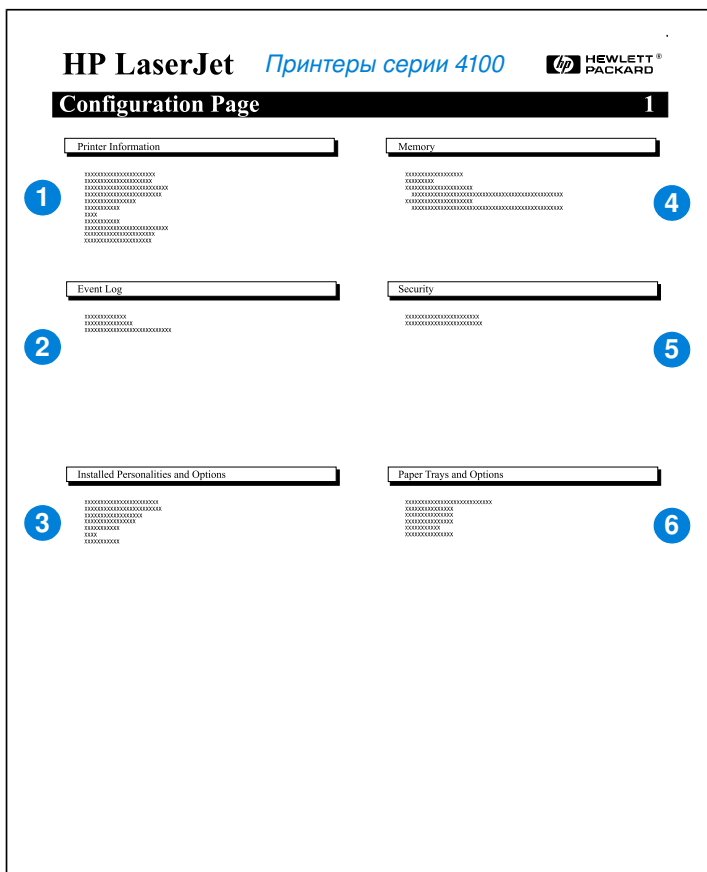

- | | |
|--|--|
| <p>1 Информация о принтере (Printer Information)</p> | <p>Содержит серийный номер, IP-адреса для HP JetSend, количество страниц, отпечатанных принтером, а также другую информацию о принтере.</p> |
| <p>2 Журнал регистрации событий (Event Log)</p> | <p>Содержит количество записей в журнале регистрации событий, максимальное количество просматриваемых записей, а также последние три записи в журнале.</p> |
| <p>3 Установленные персонализации и дополнительные устройства (Installed Personalities and Options)</p> | <p>Здесь перечислены все установленные языки принтера (например, PCL и PS), а также дополнительные устройства, установленные в каждом слоте DIMM и EIO.</p> |
| <p>4 Память (Memory)</p> | <p>Здесь перечислены запоминающие устройства принтера, рабочая область драйвера PCL (DWS), а также информация о буфере ввода-вывода и сохранении ресурсов.</p> |



- 5 Защита данных (Security) Содержит состояние блокировки панели управления принтера, пароль панели управления и состояние жесткого диска.
- 6 Лотки для бумаги и дополнительные устройства (Paper Trays and Options) Содержит параметры формата для всех установленных лотков и дополнительных устройств.



Страница состояния расходных материалов

Используйте страницу состояния расходных материалов для получения информации об установленной в принтере кассете с тонером, количестве тонера, оставшемся в кассете, а также количестве обработанных страниц и заданий. Эта страница также позволяет решить, когда Вам следует выполнить следующую процедуру обслуживания (см. раздел “Выполнение регулярного обслуживания” на стр. 102).

Чтобы распечатать страницу состояния расходных материалов с панели управления, выполните следующие действия:

- 1 Нажимайте клавишу **МЕНЮ**, пока не появится **ИНФОРМАЦИОННОЕ МЕНЮ**.
- 2 Нажимайте клавишу **ЭЛЕМЕНТ**, пока не появится **ПЕЧАТАТЬ СОСТОЯНИЯ РАСХ. МАТЕРИАЛОВ**.
- 3 Нажмите клавишу **ВЫБРАТЬ**, чтобы распечатать страницу.

На следующей странице приведен пример страницы состояния расходных материалов.

Примечание

Информацию о состоянии расходных материалов принтера Вы можете получить также с помощью встроенного веб-сервера. Подробнее об этом см. в разделе “Встроенный веб-сервер” на стр. 285.



Страница состояния расходных материалов

HP LaserJet 4100 series printers

Supplies Status Page

Hewlett-Packard Supplies can be ordered on the internet at: <http://www.hp.com/ghp/buyonline.html> or by calling Hewlett Packard. (Please refer to your printer User Guide for the telephone number.)

****For highest print quality always use genuine Hewlett-Packard LaserJet Supplies.****

Cartridge Information

HP Black Toner Cartridge: 91%

HP Part Number: C8061A
Toner Low Reached: NO
Toner Out Reached: NO
Estimated Pages Remaining*: 9,461
(*Based on this printer's historical page coverage of 12%)

Other Supplies Information

HP Maintenance Kit: 47%

HP Part Numbers:
110V C8057A
220V C8058A

Printing statistics

Total Pages Printed: 778
Page Count by Paper Size:
A3/Ledger: 0
Legal: 58
A4/Letter: 676
B5/Executive: 34
Envelope: 12
Custom/Other: 0
Number of Jobs Processed: 527

Printer Information

Total Printer Page Count: 123,456
Preventative Maintenance Interval: 200,000
Pages until next Maintenance: 76,544
Serial Number of this printer: A-34598725

Cartridge Manufacture Date: 01/17/2001
Cartridge Serial Number: 98765432
Marked as Reordered: NO

Please return your used HP cartridge to Hewlett-Packard. For more information see Planet Partners at: http://www.hp.com/!supplies/planet_recycle.html

- 1 Страница о расходных материалах в Интернете (Supplies website)
- 2 Информация о кассете (Cartridge information)
- 3 Статистика принтера (Printing statistics)
- 4 Информация об изготовлении (Manufacture information)
- 5 Страница об утилизации в Интернете (Recycling website)

Веб-страница для заказа расходных материалов через Интернет.

Информация о количестве тонера в кассете, номер кассеты с тонером и приблизительное число страниц, которое Вы можете распечатать, используя оставшееся количество тонера.

Статистика общего количества обработанных страниц и заданий.

Дата изготовления и серийный номер кассеты с тонером.

Веб-страница с информацией о возврате использованных кассет с тонером производства HP.

- 6 Степень расхода набора средств для обслуживания принтера (Maintenance kit gauge) Счетчик, позволяющий рассчитать степень расхода набора средств для обслуживания принтера в процентах.
- 7 Информация о принтере (Printer information) Общее количество страниц, распечатанных принтером; интервал между процедурами обслуживания; количество страниц, оставшееся до следующей процедуры обслуживания, а также серийный номер принтера.



Список шрифтов PCL или PS

Используйте списки шрифтов для получения информации о том, какие шрифты установлены в данный момент в принтере. (Списки шрифтов также указывают на то, какие шрифты резидентно находятся на дополнительном жестком диске или во флэш-памяти DIMM.)



Для печати списка шрифтов PCL или PS выполните следующие действия



- 1 В панели управления принтера нажимайте клавишу **МЕНЮ**, пока не появится **ИНФОРМАЦ. МЕНЮ**.
- 2 Нажимайте клавишу **ЭЛЕМЕНТ**, пока не появится **ПЕЧАТЬ СПИСКА ШРИФТОВ PCL** или **ПЕЧАТЬ СПИСКА ШРИФТОВ PS**.
- 3 Нажмите клавишу **ВЫБРАТЬ**, чтобы напечатать список шрифтов.



Список шрифтов PS содержит информацию об установленных шрифтах PS, а также образцы этих шрифтов. В списке шрифтов PCL Вы можете найти следующую информацию:

- **Шрифт** – здесь перечислены наименования и образцы шрифтов.
- **Шаг/пункт** – здесь указаны шаг и размер шрифта.
- **Escape-последовательность** (команда программирования PCL 5e) – используется для выбора назначаемого шрифта. (См. пояснение в конце страницы списка шрифтов.)

Примечание

Пошаговые указания по использованию команд принтера для выбора шрифта в приложениях DOS см. в разделе “Выбор шрифтов PCL 5e” на стр. 270.

- **Шрифт #** – номер, используемый для выбора шрифтов в панели управления принтера (не из приложения). Не путайте номер шрифта (#) с его идентификационным номером (ID), описанным ниже. Номер шрифта указывает на слот DIMM, где в данный момент хранится шрифт.
 - ПРОГР: Загружаемые шрифты, которые могут находиться резидентно в принтере, пока не будут загружены другие шрифты для их замены, или пока принтер не будет выключен.
 - ВНУТРЕННИЕ: Шрифты, которые постоянно находятся в принтере.
- **Шрифт ID** – номер, который Вы присваиваете программным шрифтам во время их загрузки с помощью программного обеспечения.





5 Обслуживание и поддержка



Программа обслуживания и поддержки пользователей HP

Услуги онлайн

Услуги, предлагаемые в этом разделе, обеспечивают круглосуточный доступ к информации - 24 часа в сутки, 7 дней в неделю.

Всемирная паутина (World Wide Web)

Драйверы принтера, обновленное программное обеспечение принтеров HP, а также информация о продукции и услугах могут быть получены со страниц по следующим адресам:

в США <http://www.hp.com/support/lj4100>

Драйверы принтера можно получить по следующим адресам в Интернете:

в Китае <ftp://www.hp.com.cn/support/lj4100>

в Японии <ftp://www.jpn.hp.com/support/lj4100>

в Корее <http://www.hp.co.kr/support/lj4100>

в Тайване <http://www.hp.com.tw/support/lj4100> или на локальном сервере с драйверами <http://www.dds.com.tw>



Программные утилиты и электронная информация

Страны	Контактная информация																										
США	<p>Понедельник – пятница: 6:00 – 22:00 MST (по стандартному горному времени) Суббота: 9:00 – 16:00 MST (по стандартному горному времени)</p> <p>Телефон: (661) 257-5565 Факс: (661) 257-6995 Веб-страница HP: http://www.hp.com/</p> <p>Почтовый адрес: Hewlett-Packard Co. P.O. Box 907 Santa Clarita, CA 91380-9007 USA</p>																										
Канада	Телефон: (905) 206-4663																										
Европа	<p>Напротив соответствующих номеров телефонов указаны поддерживаемые языки. Линии работают с 7:30 по Гринвичу (8:30 по Центральноевропейскому времени) до 17:00 по Гринвичу (18:00 по Центральноевропейскому времени).</p> <table style="width: 100%; border-collapse: collapse;"> <thead> <tr> <th style="width: 60%;"></th> <th style="text-align: center; width: 20%;">Из</th> <th style="text-align: center; width: 20%;">Из других стран</th> </tr> </thead> <tbody> <tr> <td>На английском языке</td> <td style="text-align: center;">Великобритании</td> <td style="text-align: center;">+44 1429 865511</td> </tr> <tr> <td>На французском языке</td> <td style="text-align: center;">01429 865511</td> <td style="text-align: center;">+44 1429 863343</td> </tr> <tr> <td>На немецком языке</td> <td></td> <td style="text-align: center;">+44 1429 863353</td> </tr> <tr> <td>На итальянском языке</td> <td></td> <td style="text-align: center;">+44 1429 520013</td> </tr> <tr> <td>На испанском языке</td> <td></td> <td style="text-align: center;">+44 1429 520012</td> </tr> <tr> <td>На португальском языке</td> <td></td> <td style="text-align: center;">+44 1429 890466</td> </tr> </tbody> </table>		Из	Из других стран	На английском языке	Великобритании	+44 1429 865511	На французском языке	01429 865511	+44 1429 863343	На немецком языке		+44 1429 863353	На итальянском языке		+44 1429 520013	На испанском языке		+44 1429 520012	На португальском языке		+44 1429 890466					
	Из	Из других стран																									
На английском языке	Великобритании	+44 1429 865511																									
На французском языке	01429 865511	+44 1429 863343																									
На немецком языке		+44 1429 863353																									
На итальянском языке		+44 1429 520013																									
На испанском языке		+44 1429 520012																									
На португальском языке		+44 1429 890466																									
Азия (Тихоокеанский регион)	<table style="width: 100%; border-collapse: collapse;"> <tbody> <tr> <td style="width: 60%;">Австралия</td> <td style="width: 40%; text-align: center;">+61 3 9272 8000</td> </tr> <tr> <td>Китай (Пекин)</td> <td style="text-align: center;">+86 10 65053888</td> </tr> <tr> <td>Гонконг</td> <td style="text-align: center;">+65 740-4477</td> </tr> <tr> <td>Индия</td> <td style="text-align: center;">+91 (011) 682 6035</td> </tr> <tr> <td>Индонезия</td> <td style="text-align: center;">+65 740-4477</td> </tr> <tr> <td>Япония</td> <td style="text-align: center;">+81 3 53461891</td> </tr> <tr> <td>Корея</td> <td style="text-align: center;">+82 2 3270 0805</td> </tr> <tr> <td>Малайзия</td> <td style="text-align: center;">+65 740-4477</td> </tr> <tr> <td>Новая Зеландия</td> <td style="text-align: center;">0800-445-543 (бесплатно) или (09) 356 6640</td> </tr> <tr> <td>Филиппины</td> <td style="text-align: center;">+65 740-4477</td> </tr> <tr> <td>Сингапур</td> <td style="text-align: center;">+65 740-4477</td> </tr> <tr> <td>Тайвань</td> <td style="text-align: center;">+886 (02) 717 0055</td> </tr> <tr> <td>Таиланд</td> <td style="text-align: center;">+66 (02) 661-3900 код 3224</td> </tr> </tbody> </table>	Австралия	+61 3 9272 8000	Китай (Пекин)	+86 10 65053888	Гонконг	+65 740-4477	Индия	+91 (011) 682 6035	Индонезия	+65 740-4477	Япония	+81 3 53461891	Корея	+82 2 3270 0805	Малайзия	+65 740-4477	Новая Зеландия	0800-445-543 (бесплатно) или (09) 356 6640	Филиппины	+65 740-4477	Сингапур	+65 740-4477	Тайвань	+886 (02) 717 0055	Таиланд	+66 (02) 661-3900 код 3224
Австралия	+61 3 9272 8000																										
Китай (Пекин)	+86 10 65053888																										
Гонконг	+65 740-4477																										
Индия	+91 (011) 682 6035																										
Индонезия	+65 740-4477																										
Япония	+81 3 53461891																										
Корея	+82 2 3270 0805																										
Малайзия	+65 740-4477																										
Новая Зеландия	0800-445-543 (бесплатно) или (09) 356 6640																										
Филиппины	+65 740-4477																										
Сингапур	+65 740-4477																										
Тайвань	+886 (02) 717 0055																										
Таиланд	+66 (02) 661-3900 код 3224																										



Страны	Контактная информация
Латинская Америка	<p>Аргентина с 8:30 до 19:30 Буэнос-Айрес: 787-8080</p>
	<p>Бразилия с 8:00 до 19:00 Сан-Паулу: 011-829-6612</p>
	<p>Чили с 8:30 до 19:30 Чили: 800-360999</p>
	<p>Колумбия Техническая поддержка обеспечивается местными представительствами</p>
	<p>“HP Contigo”, Мексика с 8:00 до 18:00 Мехико: 01-800-4726684 и 01 800-4720684</p>
	<p>Венесуэла с 8:00 до 18:00 800-47-888 Каракас: 207-8488</p> <p>Техническая поддержка для других стран Латинской Америки обеспечивается местными представительствами.</p>



Прямой заказ дополнительного оборудования и расходных материалов в компании HP

Чтобы заказать дополнительное оборудование и расходные материалы:

- звоните по телефону (800) 752-0900 (США) или (800) 387-3154 (Канада)
- посетите веб-страницу, посвященную расходным материалам для принтеров серии HP LaserJet (чтобы узнать ее адрес, распечатайте страницу состояния расходных материалов, как описано в разделе “Страница состояния расходных материалов” на стр. 176)



Прямой заказ фирменных деталей производства компании HP

Телефон в США: (800) 227-8164.

Компакт-диск с информацией о запасных частях HP

Это мощное информационное средство на компакт-диске позволяет пользователям быстро и легко получать информацию об ассортименте запчастей, а также список цен на эти запчасти для широкого спектра устройств компании HP. Чтобы подписаться на эту ежеквартальную службу в США или Канаде, звоните по телефону (800) 336-5987. Телефон для стран Азии (Тихоокеанский регион): (65) 740-4484. Информацию о наименовании частей, а также цены в странах по всему миру можно узнать в Интернете по адресу <http://www.hp.com/go/partsinfo>.

Ассистент по поддержке клиентов HP на компакт-диске

Этот вспомогательный инструмент предлагает всеобъемлющую интерактивную информационную систему, созданную для предоставления необходимой технической информации и характеристик продукции HP. Для подписки на ежеквартальное обслуживание в США или Канаде, звоните по телефону (800) 457-1762. В Гонконге, Индонезии, Малайзии или Сингапуре звоните в Mentor Media по телефону (65) 740-4477.



Уполномоченные посредники HP по продаже и обслуживанию

Чтобы найти уполномоченных посредников HP по продаже и обслуживанию, звоните по телефону (800) 243-9816 (США) или (800) 387-3867 (Канада).



Сервисные договоры компании HP

Звоните по телефону (800) 743-8305 (США) или (800) 268-1221 (Канада).



Договоры HP SupportPack

HP SupportPack – это пакет услуг, который продлевает базовую гарантию на Ваш принтер серии LaserJet (1 год) до 5 лет.

Пакеты HP SupportPack продаются торговыми посредниками HP и доступны в полиэтиленовых упаковках только для 3-годичных сервисных пакетов (Вы должны зарегистрироваться в HP, чтобы задействовать услугу) или в электронной версии для 1, 2, 3, 4 или 5-годичных сервисных пакетов (Вы можете зарегистрироваться по факсу или через Интернет).



За подробной информацией о заказе продукции и ценах обращайтесь к своему местному торговому посреднику HP или посетите нашу веб-страницу по адресу

<http://www.hp.com/go/printerservices>.

Горячая линия HP по расследованию подделок

Если Вы установили кассету с тонером HP, а сообщение принтера свидетельствует о том, что изготовитель данной кассеты – не компания HP, позвоните на линию расследования подделок (1-877-219-3183, звонки бесплатные из Северной Америки). Компания HP поможет распознать подделку и принять меры по решению проблемы.

Возможно, Ваша кассета с тонером не является настоящей кассетой HP, если Вы обнаружили следующее:

- Вы часто сталкиваетесь с неполадками, связанными с кассетой
- кассета с тонером выглядит необычно (например, фиксатор или корпус кассеты другой)



Варианты поддержки пользователей по всему миру

“Всемирные торговые и сервисные представительства” на стр. 197 содержит адреса и номера телефонов в странах, отсутствующих в этом списке.



Программа обслуживания пользователей HP и помощь в ремонте оборудования HP для жителей США и Канады



Получить техническую поддержку или определить, нуждается ли устройство в ремонте, Вы можете по телефону (208) 323-2551 (США) или (905) 206-4663 (Канада) в рабочие дни с 6:00 до 18:00 (по горному времени), в период действия гарантии звонки бесплатные. С Вас, тем не менее, будет взиматься стандартная плата за международные телефонные переговоры. Желательно, чтобы Ваша система и серийный номер устройства были рядом, когда Вы звоните.

Если вы считаете, что Вашему принтеру требуется ремонт, позвоните по телефону (800) 243-9816, чтобы найти ближайшего уполномоченного поставщика услуг HP.

Если срок гарантии на принтер истек, ответы на вопросы относительно работы с устройством можно получить по телефону послегарантийной поддержки. Звоните по телефону (900) 555-1500 (\$2,50* в минуту, только для жителей США) или (800) 999-1148 (\$25* за звонок, кредитные карты Visa или MasterCard, для жителей США и Канады) с понедельника по пятницу, с 7 утра до 6 вечера (по горному времени). *Плата начинает взиматься только после соединения с инженером, ответственным за поддержку. *Расценки могут меняться.*



Центр обслуживания пользователей HP предоставляет поддержку на основных европейских языках, а также различные местные варианты поддержки

Работает с понедельника по пятницу с 8:30 до 18:00 по Центральноевропейскому времени (CET).

Компания Hewlett-Packard предоставляет бесплатное обслуживание в течение гарантийного срока. Позвонив по одному из перечисленных ниже телефонов, Вы получите доступ к услугам высококвалифицированного персонала, который сделает все возможное, чтобы помочь Вам. Если Вам потребуется помощь по истечении гарантийного срока, Вы сможете получить ее за определенную плату, позвонив по тому же телефону. Оплата взимается за каждое обращение. При обращении в HP имейте наготове следующую информацию: номер изделия, его серийный номер, дату приобретения и описание неисправности.

Английский язык	Великобритания: 44 (0)171 512 5202 Другие страны: 44 (0)(171) 512 5202 Ирландия: 353 (0)1 662 5525
Голландский язык	Бельгия: 32 (0)2 6268806 Нидерланды: 31 (0)20 606 8751
Датский язык	Дания: 45 39 29 4099
Италия	Италия: 39 02 264 10350
Испанский язык	Испания: 34 902 321 123
Немецкий язык	Австрия: 43 (0)7114 201080 Германия: 49 (0)180 52 58 143
Норвежский язык	Норвегия: 47 22 11 6299
Финский язык	Финляндия: (358) (0)203 47 288
Французский язык	Бельгия: 32 (0)2 626 8807 Франция: 33 (0)1 43 62 34 34 Швейцария: 41 (0)848 80 11 11
Португальский язык	Португальский язык: 351 (0)1 3176333
Шведский язык	Швеция: 46 (0)8 619 2170



Номера местной поддержки

Компания Hewlett-Packard предоставляет бесплатное обслуживание в течение гарантийного срока. Позвонив по одному из перечисленных ниже телефонов, Вы получите доступ к услугам высококвалифицированного персонала, который сделает все возможное, чтобы помочь Вам. Если Вам потребуется помощь по истечении гарантийного срока, Вы сможете получить ее за определенную плату, позвонив по тому же телефону. Оплата взимается за каждое обращение. При обращении в НР имейте наготове следующую информацию: номер изделия, его серийный номер, дату приобретения и описание неисправности.

Если Вам необходимо обслуживание после истечения срока гарантии, дополнительный ремонт оборудования, или если Ваша страна не указана в списке ниже, смотрите раздел "Всемирные торговые и сервисные представительства" на стр. 197.

Австралия	61 3 8877 8000
Аргентина	(541) 778 8380
Бразилия	(011) 82 6612
Венгрия	36 (0)1 382 1111
Венесуэла	800 47 8488
Вьетнам	84 (0) 8 823 4530
Гонконг	800-96-7729
Греция	30 (0)1 689 64 11
Индия	91 11 682 6035
Индонезия	62-21-350 3408
Канада	(905) 206-4663
Китай	86 (0)10 6564 5959
Корея (за пределами Сеула)	080 999 0700
Корея (Сеул)	82-2-3270 0700
Малайзия	60 (3) 295 2566
Мексика	01-800-472 6684
Новая Зеландия	64 9 356 6640
Польша	48 22 519 06 00
Португалия	(351) (1) 301-7330
Республика Чехия	42 (0)2 6130 7310
Россия	7-095-7973500
Сингапур	65 272 5300
Таиланд	66 (2) 661 4000
Тайвань	886 (2) 2717 0055
Турция	90 212 224 59 25
Филиппины	63 (2) 867 3551
Чили	800 360 999
Швейцария	41 (01)848 80 11 11
Южная Африка	27 86 000 1030
Япония	81-3-3335 8333



Гарантийная информация

Информацию о гарантии см. в разделах “Заявление Hewlett-Packard об ограниченной гарантии” на стр. 192 и “Ограниченная гарантия на срок службы кассеты с тонером” на стр. 194. Гарантию на принтеры можно также найти в Интернете (см. раздел “Всемирная паутина (World Wide Web)” на стр. 181).



Обслуживание во время и по окончании гарантийного срока:

- Если в течение гарантийного срока в принтере возникла аппаратная неисправность, см. раздел “Программа обслуживания пользователей HP и помощь в ремонте оборудования HP для жителей США и Канады” на стр. 186 или “Центр обслуживания пользователей HP предоставляет поддержку на основных европейских языках, а также различные местные варианты поддержки” на стр. 187.
- Если Вы обладатель Договора о техническом обслуживании или пакета HP Support Pack, а аппаратная неисправность в принтере возникла по истечении гарантийного срока, обслуживание выполняется в соответствии с договором.
- Если у Вас нет Договора о техническом обслуживании или пакета HP Support Pack, обратитесь в уполномоченный центр технического обслуживания или поддержки HP (см. раздел “Уполномоченные посредники HP по продаже и обслуживанию” на стр. 185).



При перевозке оборудования в сервисный центр соблюдайте следующие рекомендации к упаковке изделия.

Рекомендации к упаковке принтера

- Извлеките и оставьте у себя все модули DIMM (модули памяти с двухрядным расположением контактов), установленные в принтере (см. раздел “Установка памяти” на стр. 263).
- Извлеките и оставьте у себя все дополнительные принадлежности, установленные в принтере (такие как, например, модуль двусторонней печати или жесткий диск).
- Извлеките и оставьте у себя кассету с тонером.



ВНИМАНИЕ

Во избежание повреждения кассеты с тонером поместите ее в оригинальный упаковочный материал или в другую упаковку так, чтобы кассета не подвергалась воздействию света.

- Используйте по возможности тот контейнер и те упаковочные материалы, в которых принтер был первоначально доставлен. (За повреждения при доставке, вызванные неправильной упаковкой, ответственность несет покупатель.) Если Вы не сохранили материалы, в которые первоначально был упакован принтер, за информацией об упаковке принтера обращайтесь в местное почтовое отделение.
- Если возможно, вложите в посылку образцы распечаток и 50-100 листов бумаги или других материалов, использование которых вызвало осложнения при печати.
- Вложите заполненную копию формы с информацией для обслуживания (“Форма с информацией об обслуживании” на стр. 191).
- HP рекомендует застраховать отправляемое оборудование.



Форма с информацией об обслуживании

КТО ВОЗВРАЩАЕТ ОБОРУДОВАНИЕ?

Дата: _____

К кому обратиться: _____

Телефон: () _____

К кому еще можно обратиться: _____

Телефон: () _____

Почтовый адрес возврата: _____ Специальные указания по пересылке: _____



ЧТО ПОСЫЛАЕТСЯ?

Наименование модели: _____

Номер модели: _____

Серийный номер: _____

При возврате оборудования не забудьте вложить соответствующие образцы распечаток. НЕ ПОСЫЛАЙТЕ принадлежности, не требуемые для выполнения ремонта (документацию, чистящие материалы и т.д.).

ЧТО НУЖНО СДЕЛАТЬ? (При необходимости вложите отдельный лист.)

1. Опишите условия возникновения неисправности. (Что за неисправность? Что Вы делали, когда возникла неисправность? Какое программное обеспечение было запущено? Возникла ли неисправность повторно?)
2. Если это периодическая неисправность, каков интервал времени между повторами?
3. К чему подсоединено данное устройство? (Укажите изготовителя и номер модели.)

Персональный компьютер: _____

Модем: _____

Сеть: _____

4. Комментарии: _____

ФОРМА ОПЛАТЫ РЕМОНТА

На гарантии

Дата покупки/получения: _____

(Вложите документ, подтверждающий дату покупки или получения устройства.)

Номер договора на обслуживание: _____

Номер заказа на обслуживание: _____

Номер заказа и (или) подпись уполномоченного лица должны указываться при любом запросе на обслуживание за исключением обслуживания по договору или гарантийного обслуживания. Если стандартные расценки на ремонт не могут быть использованы, оформите заказ на минимальную сумму. Информацию о стандартных расценках на ремонт Вы можете получить в любом центре обслуживания HP, уполномоченном производить ремонтные работы.

Подпись уполномоченного лица: _____ Телефон: _____

Адрес для предъявления
к оплате: _____

Специальные указания по
оплате: _____



Заявление Hewlett-Packard об ограниченной гарантии

ИЗДЕЛИЕ HP	СРОК ДЕЙСТВИЯ ГАРАНТИИ
HP LaserJet 4100, 4100N, 4100TN, 4100DTN	1 год, возврат в HP или Уполномоченному дилеру



1. В течение указанного выше срока со дня покупки компания HP гарантирует Вам, конечному пользователю, отсутствие дефектов в материалах и исполнении аппаратного обеспечения, дополнительных устройств и расходных материалов. Если HP получает уведомление о подобных дефектах в период действия гарантии, HP по своему усмотрению ремонтирует или заменяет изделия, оказавшиеся дефектными. Изделия, используемые для замены, могут быть новыми или соответствующими новым по своим функциональным возможностям.
2. В течение указанного выше срока со дня покупки HP гарантирует, что программное обеспечение HP не будет выдавать сбоев при выполнении программных инструкций вследствие дефектов в материале и исполнении при условии правильной установки и использования. Если HP получает уведомление о подобных дефектах в период действия гарантии, HP заменяет программное обеспечение, дающее сбои при выполнении программных инструкций вследствие подобных дефектов.
3. HP не гарантирует отсутствия сбоев и ошибок при эксплуатации изделий HP. Если компания HP не сумеет в разумный срок отремонтировать или заменить изделие таким образом, чтобы оно удовлетворяло гарантийным условиям, то при немедленном возврате товара Вы получаете право на возмещение его стоимости.
4. Изделия HP могут содержать переработанные или бывшие в употреблении компоненты, но при эксплуатации неотличимые от новых.
5. Гарантия не применима к дефектам, возникшим вследствие (а) неправильного или недостаточного ухода или калибровки; (б) использования программ, интерфейса, компонентов и технических средств, не поставляемых HP; (в) несанкционированных модификаций или неправильного использования; (г) эксплуатации в условиях, не отвечающих спецификациям среды; или (д) неудачного выбора места для установки или обслуживания.
6. В ДОПУСКАЕМЫХ МЕСТНЫМ ЗАКОНОДАТЕЛЬСТВОМ РАМКАХ ВЫШЕНАЗВАННЫЕ ГАРАНТИИ ЯВЛЯЮТСЯ ИСКЛЮЧИТЕЛЬНЫМИ, И НИКАКАЯ ИНАЯ ГАРАНТИЯ ИЛИ УСЛОВИЕ, ПИСЬМЕННАЯ ИЛИ УСТНАЯ, НЕ ВЫРАЖАЕТСЯ И НЕ ПОДРАЗУМЕВАЮТСЯ, КРОМЕ ТОГО HP ОСОБО ОГОВАРИВАЕТ НЕПРИМЕНИМОСТЬ ЛЮБОЙ ПОДРАЗУМЕВАЕМОЙ ГАРАНТИИ ИЛИ УСЛОВИЯ ТОВАРНОЙ ПРИГОДНОСТИ, АДЕКВАТНОГО КАЧЕСТВА ИЛИ ВОЗМОЖНОСТИ ПРИМЕНЕНИЯ ДЛЯ КАКОЙ-ЛИБО КОНКРЕТНОЙ ЗАДАЧИ. Некоторые страны, штаты и области не признают ограничений и исключений в сроке действия подразумеваемой гарантии. В этом случае вышеназванное ограничение или исключение, возможно, к Вам не относится. Настоящая гарантия предоставляет Вам особые права, и Вы можете обладать также другими правами, различающимися в различных странах, штатах или областях.



7 В РАМКАХ, ДОПУСКАЕМЫХ МЕСТНЫМ ЗАКОНОДАТЕЛЬСТВОМ, ВЫ МОЖЕТЕ ИСКЛЮЧИТЕЛЬНО НА ИНДИВИДУАЛЬНЫХ ОСНОВАНИЯХ ТРЕБОВАТЬ КОМПЕНСАЦИИ ЗА УБЫТКИ. КРОМЕ ВЫШЕОГОВОРЕННОГО, НИ HP, НИ ЕЕ ПОСТАВЩИКИ НЕ НЕСУТ НИКАКОЙ ИНОЙ ОТВЕТСТВЕННОСТИ ЗА ПОТЕРЮ ИНФОРМАЦИИ, А ТАКЖЕ ЗА ПРЯМОЙ, ОСОБЫЙ, СЛУЧАЙНЫЙ, КОСВЕННЫЙ (ВКЛЮЧАЯ УТРАТУ ДОХОДА ИЛИ ИНФОРМАЦИИ) ИЛИ ИНОЙ УРОН, БУДЬ ТО НА ОСНОВЕ ДОГОВОРА, ГРАЖДАНСКОГО ПРАВОНАРУШЕНИЯ ИЛИ ИНЫХ УСЛОВИЙ. Некоторые страны, штаты и области не признают ограничений и исключений в случае случайных или косвенных убытков. В этом случае вышеназванное ограничение или исключение, возможно, к Вам не относится.

КРОМЕ СЛУЧАЕВ, СПЕЦИАЛЬНО САНКЦИОНИРОВАННЫХ ЗАКОНОМ, ПЕРЕЧИСЛЕННЫЕ ЗДЕСЬ ГАРАНТИЙНЫЕ УСЛОВИЯ НЕ УПРАЗДНЯЮТ, НЕ ОГРАНИЧИВАЮТ И НЕ МЕНЯЮТ, А ЛИШЬ ДОПОЛНЯЮТ ОБЫЧНЫЕ ЮРИДИЧЕСКИЕ ПРАВА, СВЯЗАННЫЕ С ПРОДАЖЕЙ ВАМ ЭТОГО ИЗДЕЛИЯ.



Ограниченная гарантия на срок службы кассеты с тонером

Примечание

Приведенная ниже гарантия распространяется на кассету с тонером, которая поставляется с данным принтером. Настоящая гарантия отменяет любые предыдущие гарантии, относящиеся к этой продукции (по состоянию на 19 июля 1996).

Компания HP гарантирует, что в кассете с тонером будут отсутствовать дефекты материалов и изготовления в течение срока службы кассеты, пока тонер HP не будет израсходован. Считается, что тонер израсходован, если Ваш принтер выводит сообщение о том, что тонера мало. По своему усмотрению HP либо заменит продукцию, которая оказалась дефектной, либо возместит стоимость ее приобретения.

Гарантия не покрывает кассеты, которые были заполнены повторно, пустые кассеты, кассеты, использованные неправильно или не по назначению, а также кассеты, вскрытые тем или иным способом.

Данная ограниченная гарантия дает Вам особые законные права. Вы можете обладать другими правами, которые отличаются в разных странах, штатах и областях.

В рамках действующего законодательства компания Hewlett-Packard ни при каких обстоятельствах не будет нести ответственность за любые непреднамеренные, косвенные, особые, побочные или штрафные виды ущерба или за потерю прибыли вследствие нарушений условий этой гарантии или иным образом.



Условия лицензии на программное обеспечение НР

ВНИМАНИЕ: ИСПОЛЬЗОВАНИЕ ПРОГРАММНОГО ОБЕСПЕЧЕНИЯ ОБУСЛОВЛЕНО ПРИНЯТИЕМ ПРИВОДИМЫХ НИЖЕ УСЛОВИЙ ЛИЦЕНЗИИ НА ПРОГРАММНОЕ ОБЕСПЕЧЕНИЕ НР. ИСПОЛЬЗОВАНИЕ НАСТОЯЩЕГО ПРОГРАММНОГО ОБЕСПЕЧЕНИЯ ПОДТВЕРЖДАЕТ ПРИНЯТИЕ ВАМИ ИЗЛОЖЕННЫХ ЗДЕСЬ УСЛОВИЙ И ПОЛОЖЕНИЙ. ЕСЛИ ВЫ НЕ СОГЛАСНЫ С УСЛОВИЯМИ НАСТОЯЩЕЙ ЛИЦЕНЗИИ, И ЕСЛИ ПРОГРАММНОЕ ОБЕСПЕЧЕНИЕ ПОСТАВЛЯЕТСЯ В КОМПЛЕКТЕ С ДРУГИМ ПРОДУКТОМ, ВЫ МОЖЕТЕ ВЕРНУТЬ ВСЬ НЕИСПОЛЬЗОВАННЫЙ ПРОДУКТ С ПОЛНЫМ ВОЗМЕЩЕНИЕМ ЕГО СТОИМОСТИ.



Следующие условия Лицензии определяют использование прилагаемого Программного обеспечения, если Вы не обладаете отдельным подписанным соглашением с НР.

Предоставление лицензии

Компания НР предоставляет Вам лицензию на использование одной копии Программного обеспечения. Под использованием имеется в виду хранение, загрузка, установка, запуск или отображение Программного обеспечения. Вы не имеете права модифицировать Программное обеспечение или отключить какую-либо лицензируемую или управляющую функцию Программного обеспечения. Если Программное обеспечение лицензируется для "параллельного использования" Вы не можете разрешить одновременное использование Программного обеспечения пользователями, число которых превышает максимально разрешенное число санкционированных пользователей.

Право собственности

Права собственности и авторские права на Программное обеспечение принадлежат НР или ее сторонним поставщикам. Настоящая лицензия не предоставляет никакого титула или права собственности на Программное обеспечение и не является актом продажи каких-либо прав на программное обеспечение. Сторонние поставщики НР могут защищать свои права в случае нарушения положений этой Лицензии.

Копии и адаптации

Вы имеете право изготовить копии и адаптации Программного обеспечения только для архивного хранения или в тех случаях, когда копирование или адаптация являются существенным этапом санкционированного использования данного Программного обеспечения. На всех копиях или адаптациях Вы должны полностью воспроизвести информацию об авторских правах, указанную в оригинале Программного обеспечения. Вы не имеете права копировать Программное обеспечение в общедоступную сеть.



Запрет на обратное асемблирование и расшифровку

Программное обеспечение запрещается подвергать обратному асемблированию и обратному компилированию, за исключением случаев, предварительно оговоренных письменным разрешением НР. В пределах действия некоторых юрисдикций согласие НР на ограниченные обратное асемблирование и обратное компилирование может не требоваться. По запросу НР Вы обязаны предоставить компании подробную (в разумных пределах) информацию относительно любых видов обратного асемблирования и обратного компилирования. Вы не имеете права производить расшифровку Программного обеспечения, если такая расшифровка не является необходимой частью работы Программного обеспечения.



Передача лицензии

Действие настоящей Лицензии автоматически прекращается при передаче Программного обеспечения. В случае такой передачи Вы должны предоставить Программное обеспечение, включая все копии и соответствующую документацию, принимающей стороне. Принимающая сторона должна принять положения этой Лицензии в качестве условия передачи.

Прекращение действия

НР оставляет за собой право прекратить действие настоящей Лицензии с соответствующим извещением пользователя в случае нарушения им ее условий. При прекращении действия Лицензии Вы обязаны немедленно уничтожить Программное обеспечение вместе со всеми копиями, адаптациями и любыми видами компиляций их частей.

Экспортные требования

Вы не имеете право экспортировать и реэкспортировать Программное обеспечение или любые его копии или адаптации с нарушением соответствующих законов и правил.

Права, ограниченные правительством США

Данное программное обеспечение и вся сопутствующая документация были разработаны полностью на частные средства. Они предоставляются и лицензируются как "коммерческое программное обеспечение компьютеров" в соответствии с определением, приведенным в документах DFARS 252.227-7013 (октябрь, 1988), DFARS 252.211-7015 (май, 1991) или DFARS 252.227-7014 (июнь, 1995), как "коммерческий продукт", как определено в FAR 2.101 (a) или как "Ограниченное программное обеспечение компьютеров", как определено в FAR 52.227-19 (июнь, 1987) (или в любых эквивалентных правилах агентств или в положениях контрактов), в той мере, в которой эти документы применимы в данной ситуации. Вы располагаете только теми правами, которые определены для такого Программного обеспечения и любой соответствующей документации применимыми положениями FAR или DFARS или стандартным соглашением на программное обеспечение НР для рассматриваемой продукции.



Всемирные торговые и сервисные представительства

Примечание

Прежде, чем обращаться в Центр по сбыту и обслуживанию компании HP, позвоните в Центр обслуживания пользователей, номер которого указан в разделе “Обслуживание и поддержка пользователей HP”. Возвращать изделия в эти отделы не следует. Информацию о возврате изделий также можно получить через соответствующий Центр обслуживания пользователей HP (см. раздел “Программа обслуживания и поддержки пользователей HP” на стр. 181).



Европа

Албания

Gener-Al sh.p.k.
Hewlett-Packard Distributor
Tirana Trade Centre
Rr. 'Duresit'
Tirana
Телефон: +355-42-23519
Факс: +355-42-27966

Австрия

Вена

Hewlett-Packard Ges.m.b.H
Elektronische Meßtechnik
Lieblgasse1
1222 Vienna
Телефон: 01/25000-7006
Факс: 01/25000-6558

Беларусь

Belhard
709, 2 Melnicayte Street
Minsk 220600
Телефон: 375-172-238985
Факс: 375-172-268426

Бельгия

Hewlett-Packard Belgium S.A./N.V.
Boulevard de la Woluwe 100-102
B 1200 Brussels
Телефон: (32/2) 778-34-17
Факс: (32/2) 778-34-14

Болгария

S&T Bulgaria Ltd.
Hewlett-Packard Distributor
2, "Iatashka" St.
Sofia 1618
Телефон: +359-2-955 9573
Факс: +359-2-955 9290

Хорватия (местное название Hrvatska)

Hermes-Plus
Hewlett-Packard Distributor
Slandrove 2
SE 1231 Crnuce
Телефон: 38-512 331061
Факс: 38-512 331930

Кипр

Под управлением Эль G-Systems,
Греция

Республика Чехия

Hewlett-Packard
Ceskoslovenski sro
Novodvorska 82
14200 Praha 414
Телефон: +420-2-613-07310
Факс: +420-2-474 3293

Дания

Hewlett-Packard A/S
Kongevejen 25
DK-3460 Birkerød
Телефон: (45) 45 99-10-00
Факс: (45) 45-82-06-30
E-Mail: test_measurement@hp.dk



Финляндия

Hewlett-Packard Oy
Почтовый адрес:
Piispankalliontie 17
02200 ESPOO
Finland
Почтовый адрес (а/я):
P.O. Box 68
02201 ESPOO
Телефон: 358-9-8872 2100
Факс: 358-9-8872 2923
E-Mail: tmodirect@finland.hp.com

Франция

Hewlett-Packard France
Test et Mesure
Z.A. de Courtaboeuf
1 Avenue du Canada
91947 Les Ulis
Телефон: 01 69 29 41 14
Факс: 01 69 29 65 09

Германия

Бемблинген

Hewlett-Packard GmbH
Elektronische MeBtechnik
Postfach 14 30
71004 B6blingen
Телефон: 0180/524-63 30
Факс: 0180/524-63 31

Бад Гомбург

Hewlett-Packard GmbH
Elektronische MeBtechnik
Hewlett-Packard StraBe 1
61352 Bad Homburg
Телефон: 0180/524-6330
Факс: 0180/524-6331

Берлин

Hewlett-Packard GmbH
Elektronische MeBtechnik
Lutzowplatz 15
10785 Berlin
Телефон: 0180/524-6330
Факс: 0180/524-6331

Гамбург

Hewlett-Packard GmbH
Elektronische MeBtechnik
Uberseering 16
22297 Hamburg
Телефон: 0180/524-6330
Факс: 0180/524-6331

Ганновер

Hewlett-Packard GmbH
Elektronische MeBtechnik
Baumschulenallee 20-22
30625 Hannover
Телефон: 0180/524-6330
Факс: 0180/524-6331

Лейпциг

Hewlett-Packard GmbH
Elektronische MeBtechnik
Wehlitzer Strasse 2
04435 Schkeuditz
Телефон: 0180/524-6330
Факс: 0180/524-6331

Мюнхен

Hewlett-Packard GmbH
Elektronische MeBtechnik
EschenstraBe 5
82024 Taufkirchen
Телефон: 0180/524-6330
Факс: 0180/524-6331

Нюрнберг

Hewlett-Packard GmbH
Elektronische MeBtechnik
Emmericher StraBe 13
90411 Nurnberg
Телефон: 0180/524-6330
Факс: 0180/524-6331

Ратинген

Hewlett-Packard GmbH
Elektronische MeBtechnik
Pempelfurt StraBe 1
40882 Ratingen
Телефон: 0180/524-6330
Факс: 0180/524-6331

Вальдбронн (Карлсруэ)

Hewlett-Packard GmbH
Elektronische MeBtechnik
Hewlett-Packard-Str. 8
76337 Waldbronn
Телефон: 0180/524-6330
Факс: 0180/524-6331

Hewlett-Packard GmbH
Herrenberger StraBe 130
7030 B6blingen
Телефон: (49) 7031/14-0
Факс: (49) 7031/14-2999



Греция

G-Systems
Hewlett-Packard Distributor
76, Ymittou Street
11634 Athens
Телефон: (30/1) 7264045
Факс: (30/1) 7264020

Венгрия

Hewlett-Packard Magyarország
KFT. Erzsébet
királyné útja 1/c
1146 Budapest
Телефон: (36) 1 4618110
Факс: (36) 1 4618222

Ирландия

Hewlett-Packard Ireland Limited
Hewlett-Packard House
Stradbroke Road
Blackrock, Co.
Dublin Ireland
Телефон: 01 615 8222
Факс: 01 284 5134

Италия

Неаполь

Hewlett-Packard Italiana S.p.A.
Via Emanuele Gianturco, 92/G
80146 Napoli (Na)
Телефон: (39/81) 0-73-40-100
Факс: (39/81) 0-73-40-216

Рим

Hewlett-Packard Italiana S.p.A.
Viale del Tintoretto, 200
00142 Roma Eur
Телефон: (39/6) 54-831
Факс: (39/6) 54-01-661

Турин

Hewlett-Packard Italiana S.p.A.
Via Praglia 15
10044 Pianezza (To)
Телефон: (39/11) – 9685.1
Факс: (30/11) – 968.5899

За информацией о продукции или
услугах обращайтесь по телефону
02 92 122 241

Милан

Hewlett-Packard Italiana S.p.A.
Via G. di Vittorio 9
20063 Cernusco s/N
Телефон: (39/2) 92-122-241
Факс: (39/2) 92-104 069

Казахстан

Scan East
Karasat-Batyr street 82
Almaty 480012
Телефон: 7-3272-622020
Факс: 7-3272-621843

Македония, Бывшая Югославская Республика

Hermes-Plus
Hewlett-Packard Distributor
Celovska 73
61000 Ljubljana
Slovenia
Телефон: 61/193322
Факс: 61/55597

Нидерланды

Hewlett-Packard Nederland B.V.
Postbox 667
1180 AR Amstelveen
Netherlands
Телефон: (31/20) 547-6669
Факс: (31/20) 547-7765

Норвегия

Hewlett-Packard Norge AS
Drammensveien 169
Postboks 60 Skøyen
N-0212 OSLO
Телефон: +47 22 73 57 59
Факс: +47 22 73 56 19
E-Mail:
test_measurement@norway.hp.com

Польша

Hewlett-Packard Polska
Ochota Park Office
Aleje Jerozolimskie 181 02-222 Warszawa
Телефон: +48 (22) 6087700
Факс: +48 (022) 6087600



Португалия

Hewlett-Packard Portugal S.A.
Av. Marginal, Ed. Parque Oceano
Piso 5° -G-St° Amaro de Oeiras
2780 Oeiras
Телефон: (353/1) 482 8500
Факс: (353/1) 441-7071

Румыния

S&T Romania SRL
Hewlett-Packard Distributor
Centrul Sitraco-Plata Unirii
Bd. Dimitries Cantemir 1
Etaj II-210 Sector 4
Телефон: +40 1 250 6175

Бухарест

Телефон: (40/1) 3307320
Дополнительные номера телефонов:
(40/1) 3307217,
(40/1) 3307218
Факс: (40/1) 3307310
Сервисная линия: (40/1) 3307300

Российская Федерация

Hewlett-Packard Company
Representative Office
Kosmodamianskaya naberezhnaya 52,
Bldg. 1
113054 Moscow
Телефон: +7 (095) 9169811
Факс: +7 (095) 916848

Словакия (Республика Словакия)

S&T Slovakia
Hewlett-Packard Distributor
Polianky 5
SK 844 J4 Bratislava
Телефон: (+4217) 82 20 26 или
82 20 98
Факс: (421) 7 763408

Словения

Hermes-Plus
Hewlett-Packard Distributor
Slandraa 2
1231 Ljubljana-Crnuce
Телефон: (386) 61-1895 200
Факс: (386) 61 1895 201

Испания

Барселона

Hewlett-Packard Española, S.A.
Avda. Diagonal, 605
08028 Barcelona
Телефон: 34 93 401 91 00
Факс: 34 93 430 84 68

Мадрид

Hewlett-Packard Española, S.A.
Crta N-VI km 16,500
28230 Las Rozas, Madrid
Телефон: (34/91) 6311323
Факс: (34/91) 6311469

Севилья

Hewlett-Packard Española, S.A.
Avda. Luis de Morales, 32
Edificio Forum, planta 3&supra;, módulo1
41018 Sevilla
Телефон: 34-95-455 2600
Факс: 34-95-455 2626

Валенсия

Hewlett-Packard Española, S.A.
Plaza de América, 2 2 B
Edificio Zurich
46004 Valencia
Телефон: 34-96-398 2200
Факс: 34-96-398 2230

Вискайя

Avda de Sugaazarte
Hewlett-Packard Española, S.A.
Avda de Zugazarte, 8
Edif El Abra, 4
48930 Las Arenas, Guecho
Телефон: 34-94-481 80 00
Факс: 34-94-481 80 40

Швеция

Киста

Hewlett-Packard Sverige AB
Skalholtsgatan 9
164 97 Kista
Телефон: (46/8) 444 22 77
Факс: (46/8) 444 25 25
E-Mail:
test-measurement@sweden.hp.com



Гетеборг

Hewlett-Packard Sverige AB
Vädursgatan 6
Box 5328
S-402 27 GÖTEBORG
Sweden
Телефон: (46/31) 35 18 00
Факс: (46/31) 35 18 99

Швейцария

Берн

Hewlett-Packard (Schweiz) AG
Elektronische Meßtechnik
Meriedweg 11
3172 Niederwangen/Bern
Телефон: (01) 735 72 36
Факс: (01) 735 77 03

Женева

Hewlett-Packard (Suisse) SA
Elektronische Meßtechnik 39, rue de
Veyrot
1217 Meyrin 1
Телефон: (01) 735 72 36
Факс: (01) 735 77 03

Цюрих

Hewlett-Packard (Schweiz) AG
Elektronische Meßtechnik
In der Luberzen 29
8902 Urdorf/Zürich
Телефон: (01) 735 72 36
Факс: (01) 735 77 03

Турция

Анкара

Hewlett-Packard
Bilgisayar ve Olcum Sistemleri A.S.
Karum Is Merkezi No:461 (B-Asansoru)
Iran Cad.No.21
06680, Kavaklydere – Ankara
Телефон: (90/312) 468 87 70
Факс: (90/312) 468 87 78

Стамбул

Hewlett-Packard
Bilgisayar ve Olcum Sistemleri A.S.
19 Mayıs caddesi
Nova/Baran Plaza K.12
Sisli 80220
Istanbul
Телефон: (90/212) 224 59 25 (12 линий)
Факс: (90/212) 224 59 39

Украина

S&T Ukraine Ltd.
50, Popudrenko Street
243660 Kiev
Телефон: 380-44-559 4763
Факс: 380-44-559 5033

Великобритания

Hewlett-Packard Limited (T4)
Cain Road
Bracknell
Berkshire
RG12 1HN
Телефон: 01344 366666
Факс: 01344 362852
Contact HP
E-Mail: uktmo_sales@hp.com

Узбекистан

ABM Worldwide Technologies
15, Movaraunnakhr Street
Tashkent 700060
Телефон: 7-3712-1333689
Факс: 7-3712-406485

Югославия

IBIS Instruments
Pariske Komune 22
11070 N. Beograd
Телефон: 381-11-609650
Факс: 381-11-699627



Латинская и Южная Америка

Аргентина

Hewlett-Packard Argentina
Montañeses 2140
1428 Buenos Aires
Телефон: (54 1) 787-7115
Факс: (54 1) 787-7287

Белиз

Atendido por El Salvador

Боливия

Atendido por Uruguay

Бразилия

Сан-Паулу

Hewlett-Packard Brasil SA
R. Aruna 125
Tambore – Barueri – SP
06460-101
Телефон: (011) 829-6612
Факс: (011) 829-0018

Рио-де-Жанейро

Hewlett-Packard Brasil
Rua Lauro Mueller, 116
Grupo 803 Edifncio Torre Rio Sul
22290-160 Botafogo
Rio de Janeiro
Телефон: (55-21) 541-4404
Факс: (55-21) 295-2195

Чили

ASC. S.A. (Multi-Industry)
Los Alerces 2363
Santiago, Chile
Телефон: (56-2) 237-0707
Факс: (56-2) 239-7179

COASIN Chile Ltda. (Telecom)
Holanda 1292
Santiago, Chile
Телефон: (562) 225-0643
Факс: (562) 274-4588

Rimpex Chile (Datacom)
Avda. Pedro de Valdivia 1646
Santiago, Chile
Телефон: 562-340-7701/7702
Факс: 562-274-4107

Колумбия

Instrumentación Ltda.
Calle 115 No. 11-A-10
Bogotá, Colombia
Телефон: (57-1) 612-1313
Факс: (57-1) 612-0805

Sycom, S.A. (Datacom)
Avenida El Dorado 9010
Bogotá, Colombia
Телефон: (57-1) 410-1303
Факс: (57-1) 410-1196

Коста-Рика

COASIN COSTA RICA, S.A.
Del Centro Cultural en San Pedro
200 Mts Norte, 25 Mts Oeste
Casa # 3552
San José, Costa Rica
Телефон: (506) 283-8325
Факс: (506) 225-6349

Доминиканская Республика

Esacomp, S.A.
Calle Seminario No. 55
Ens. Piantini
Santo Domingo, República Dominicana
Телефон: (809) 563-6350
Факс: (809) 565-0332

Эквадор

Complementos Electrynicos S.A.
Av. General Enriquez 1800
San Rafael, Ecuador
Телефон: (593-2) 334257
Факс: (593-2) 331595

Сальвадор

SETISA
Col. Roma
Pje. Carbonell, No. 28
San Salvador, El Salvador
Телефон: (503) 223-0993
Факс: (503) 279-2077

Гватемала

EPEL
12 Ave. 17-35 Zona 10
Guatemala
Телефон: (502) 363-0423
Факс: (502) 363-0443



Гондурас

Atendido por Setisa, El Salvador

Мексика

Hewlett-Packard de México SA de CV

Dr. Atl No. 1, Desp. 102

Edif. Tepeyac

Zona Rio

22320 Tijuana, B.C. México

Телефон: (66) 34-38-01

Факс: (66) 34-38-04

Hewlett-Packard de México, S.A. de C.V.

Prolongación Reforma 700

Col. Lomas de Santa Fé

01210 Mexico, D.F.

Телефон: (52-5) 258-4389/258-4392

Факс: (52-5) 258-4301

HP DIRECT: 01-800-506-4800

Hewlett-Packard de Mexico S.A. de C.V.

Rio Nilo 4049-12

Cd. Juarez, Chih. 32310

Mexico

Телефон: (52-16) 11-0777

Факс: (52-16) 13-7622

Никарагуа

Atendido por El Salvador

Парагвай

Atendido por Uruguay

Перу

COASIN Peru S.A. (Redes Privadas)

Calle 1 – No. 891 CORPAC

Lima 27, Peru

Телефон: (511) 224-3380

Факс: (511) 224-1509

SATEL S.A. (Gobierno y redes publicas)

Enrique Palacios No. 155

Lima 18 – Peru

Телефон: (511) 446-2253/241-8085/

446-0281

Факс: (511) 444-0305

Тринидад и Тобаго

Borde Communications

1 Valsayn Road

Curepe, P.O. Box 897

Port-of-Spain, Trinidad

Телефон: (809) 663-2087

Факс: (809) 645-3352

США

Hewlett-Packard Company

5200 Blue Lagoon Dr., #950

Miami, FL 33126

Телефон: 305-265-5561

Факс: 305-267-4288

E-Mail: britton_bentley@hp.com

Уругвай

Conatel S.A.

Ejido 1690

Montevideo, Uruguay

Телефон: (598) 2-920314

Факс: (598) 2-920660

Венесуэла

Hewlett-Packard de Venezuela

3ra. Transversal Los Ruices Nrte

Edf. Segre, Piso 1,2 y 3

Caracas, Venezuela

Телефон: (58-2) 207-8357

Факс: (58-2) 207-8361



Азия и Тихоокеанский регион

Австралия

Мельбурн

Hewlett-Packard Australia Ltd.
31-41 Joseph Street
Blackburn, VIC 3130
Телефон: 1 800 629 485 (бесплатно)
Дополнительные номера телефонов:
(61 3) 9210 5408
Факс: (61 3) 9210-5489

Перт

Measurement Innovation (WA) Pty. Ltd.
Kishorn Court
Suite 3, 58 Kishorn Road
Mount Pleasant, WA 6153
Телефон: (61/9) 316-2757
Факс: (61/9) 316-1392
Мобильный: 61-18-33-6434

Сидней

Hewlett-Packard Australia Ltd.
17-23 Talavera Road
North Ryde, N.S.W. 2113
Телефон: (61/2) 9950-7444
Факс: (61/2) 9888-9072

Бангладеш

Jiu International Ltd
60 East Tejturi Bazar, 2nd Floor
Farmgate Dhaka
Bangladesh
Телефон: 880-2-913-0480
Факс: 880-2-871-034
E-Mail: jiu@bangla.net

Brunei Darussalam
Kompouter Wisman Sdn Bhd
Block A, Unit 1, Ground Floor
Abdul Razak Complex
Jalan Gadong 3180

Negara Brunei Darussalem
Телефон: 673-2-423918/425603
Факс: 673-2-441492
Телекс: 0809-2447

Китай

Пекин

China Hewlett-Packard Co. Ltd.
10/F, HP Building
No. 2 Dong San Huan Nan Lu
Chao Yang District
Beijing 100022, P. R. China
Телефон: 86-6564 3888

Чэнду

China Hewlett-Packard Co. Ltd.
22/F Daye Road
No. 39 Daye Road
Chengdu 610016 PRC
Телефон: (86/28) 666-3888
Факс: (86/28) 666-5377

Гуанчжоу

China Hewlett-Packard Co. Ltd.
7/F T.P.Plaza
9/109, Liu Hua Road
Guangzhou 510010 PRC
Телефон: (86/20) 8669-3888
Факс: (86/20) 8669-5074
Телекс: 44556 GPHGZ CN

Шанхай

China Hewlett-Packard Co., Ltd.
10-12/F Novel Building
No. 887 Huai Hai Zhong Lu
Shanghai, 200020
Телефон: (86/21) 6474-3888
Факс: (86/21) 6267-8523
Телекс: 086-33577 CHPSB CN

Шэньян

China Hewlett-Packard Co., Ltd.
12/F Shenyang Sankei Torch
Building No. 262 Shifu Road, Shenhe
District
Shenyang 110013 PRC
Телефон: (86/24) 2790170, 2790171
Факс: (86/24) 2790232

Сиань (отдел компании)

3/F East New Technology
Trade Center A16
Yanta Lu Zhong Duan
Xi'an 710054 PRC
Телефон: (86/29) 552 9379
Факс: (86/29) 552 9243



Hong Kong

Hewlett-Packard Co., Ltd.
17-21/F Shell Tower, Times Square
1 Matheson Street
Causeway Bay
Hong Kong, PRC
Телефон: (852) 2599-7777
Факс: (852) 2506-9256
Hong Kong

Hewlett-Packard (HK) Ltd.
17-21/F Shell Tower, Times Square
1 Matheson Street
Causeway Bay
Hong Kong, PRC
Телефон: (852) 2599-7889
Факс: (852) 2506-9233

Индия

Бангалор

Hewlett-Packard India Pvt. Ltd.
Embassy Point
150 Infantry Road
Bangalore 560001
Телефон: (91/80) 225-3024 или 209-1808
Факс: (91/80) 225-6186
Телекс: 845-2773 HP IN

Калькутта

Hewlett-Packard India Pvt. Ltd.
708 Central Plaza
2/6 Sarat Bose Road
Calcutta 700 020
Телефон: (91/33) 745 4755
Дополнительные номера телефонов:
91-33-475-4755
Факс: (91/33) 748 571

Хайдерабад

Hewlett-Packard India Pvt. Ltd.
5-9-13 Taramandal Complex
9th Floor, Saifabad
Hyderabad 500 004
Телефон: (91/40) 232-679
Факс: (91/40) 220.012 или 231.756
Телекс: 425-2422 HPIL IN

Мумбаи

Hewlett-Packard India Pvt. Ltd.
Unit-3, B-Wing
Ground Floor, Neelam Center
Hind Cycle Road
Worli, Mumbai 400 025
Телефон: (91/22) 493-4722 или 493-4723
Дополнительные номера телефонов:
91-22-493-9978-79 или 91-22-493
Факс: (91/22) 493-7823
Телекс: 11-76812 HPIB IN

Нью-Дели

Hewlett-Packard India Ltd.
Chandiwalla Estate
Ma Anandmai Ashram Marg, Kalkaji
New Delhi 110 019
Телефон: (91-11) 682-6000
Факс: (91-11) 682-6030

Индонезия

Бандунг

P.T. Berca Hardayaperkasa
Jalan Tengku Angkasa No. 33
Bandung 40132
Телефон: (62-22) 250-8100
Факс: (62-22) 250-6757

Джакарта

P.T. Berca Hardayaperkasa
Jalan Abdul Muis No. 62
Jakarta 10160-Indonesia
Телефон: (62/21) 380 0902
Факс: (62/21) 381 2044

Корея, Республика

Сеул

Hewlett-Packard Korea Ltd.
HP Korea House
25-12 Yoido-dong
Youngdeung po-ku
Seoul 150-010
Телефон: (82/2)-769-0114
Факс: (82/2) 784-7084

Тэгу

Hewlett-Packard Korea Ltd.
18/F, Young Nam Tower B/D 111
Shin Cheon-dong, Dong-Gu
Taegu
Телефон: (82/53) 754-2666
Факс: (82/53) 752-4696



Тэджон

Samsung
Hewlett-Packard Korea Ltd.
8/F Hyundai Bldg,
1298 Doonsan-dong, Seo-gu
Taejeon
Телефон: 82-42-480-2800
Факс: 82-42-480-2828

Малайзия

Куала-Лумпур

Hewlett-Packard Sales (Malaysia) Sdn Bhd
Ground Floor, Wisma Cyclecarri
288 Jalan Raja Laut
50350 Kuala Lumpur
Телефон: 1-800-88-8848 (бесплатно)
Факс: (60/3) 298-9157

Пенанг

Hewlett-Packard Sales (Malaysia) Sdn Bhd
Bayan Lepas Free Trade Zone
11900 Bayan Lepas
Penang
Телефон: (60/4) 642-3502
Факс: (60/4) 642-3511

Новая Зеландия

Hewlett-Packard New Zealand Ltd.
186-190 Willis Street
Wellington
Телефон: 0800-738-378
(из других стран: 64-4-802-6800)
Факс: (64-4) 802-6881

Пакистан

Исламабад

Mushko Electronics (Pvt) Ltd.
68-W Sama Plaza, Blue Area, G-7
Islamabad 44000
Pakistan
Телефон: 92-51-828-459/810-950
Факс: 92-51-816-190
Телекс: 54001 Muski Pk

Карачи

Mushko Electronics (Pvt) Ltd.
Oosman Chambers
Abdullah Haroon Road
Karachi 74400
Телефон: 92-21-566-0490
Факс: 92-21-566-0801
Телекс: 29094 MUSKO PK

Филиппины

Hewlett-Packard Philippines Corporation
9th Floor, Rufino Pacific Tower
6784 Ayala Avenue
Makati City 1229
Телефон: (63-2) 894-1451
Факс: (63-2) 811-1080, 811-0635
Продажи онлайн: (63-2) 893-9959

Сингапур

Hewlett-Packard Singapore (Sales) Pte Ltd
450 Alexandra Road
Singapore 119960
Телефон: 65 275 3888
Дополнительные номера телефонов:
HP Direct: 1 800 292-8100
Поддержка приложений: 65-374-4242
Линия аппаратного сервиса:
65-375-8350
Факс: 65 274 7887

Шри-Ланка

Precision Technical Services (PVT) Ltd.
No. 2, R.A. De Mel Mawatha
Colombo 00500
Телефон: (941) 597-860
Факс: (941) 597-863

Тайвань

Чунли

Hewlett-Packard Taiwan Ltd.
No. 20 Kao-Shuang Road
Ping-Chen, 32404
Taoyuan Hsieh
Телефон: (886/3) 492-9666
Факс: (886/3) 492-9669

Гаосюн

Hewlett-Packard Taiwan Ltd.
12th Floor, 10 Syh-Wei 4th Road
Kaohsiung
Телефон: (886/7) 330-1199
Факс: (886/7) 330-8568

Тайчжун

Hewlett-Packard Taiwan Ltd.
10F, 540, Sec. 1
Wen-Hsin Road
Taichung
Телефон: (886/4) 327-0153
Факс: (886/4) 326-5274



Тайвань

Hewlett-Packard Taiwan Ltd.
Hewlett-Packard Building
8/F No. 337, Fu-Hsing North Road
Taipei 10483 Taiwan
Телефон: (886-2) 712-0404
Факс: (886-2) 718-2928
HP DIRECT Basic Tools (бесплатно):
080-212-535

Таиланд

Hewlett-Packard (Thailand) Ltd.
23rd-25th floor Vibulthani Tower 2
3199 Rama IV Road
Klong Toey, Bangkok 10110
Телефон: (66-2) 661-3900-34
Факс: (66-2) 661-3946

Вьетнам

System Interlace
39 Mai Hac De Street
Hai Ba Trung District
Hanoi
Vietnam
Телефон: 844-229-808/9
Факс: 844-229-553

Япония

Айти

Hewlett-Packard Japan Ltd.
Nagoya Kokusai Center Bldg.
1-47-1 Nakono Nakamura-ku, Nagoya-shi
Aichi 450

Hewlett-Packard Japan Ltd.
Nakane-Nissei Bldg.
4-25-18 Nishi-machi, Toyota-shi
Aichi 471

Акита

Hewlett-Packard Japan Ltd.
Nihonseimei Akita Chuodori Bldg.
4-2-7 Nakadori, Akita-shi
Akita 010

Тиба

Hewlett-Packard Japan Ltd.
WBG Malibu East Bldg. 19F
2-6 Nakase Mihama-ku, Chiba-shi
Chiba 261-71

Фукуока

Hewlett-Packard Japan Ltd.
Daisan Hakata-Kaisei Bldg.
1-3-6 Hakataekiminami Hakata-ku,
Fukuoka-shi
Fukuoka 812

Хиросима

Hewlett-Packard Japan Ltd.
Nissei-Heiwakoen Bldg.
3-25 Nakajima-cho Naka-ku, Hiroshima-shi
Hiroshima 730

Хоккайдо

Hewlett-Packard Japan Ltd.
Sumitomo-seimei
Sapporo Chuo Bldg.
1-1-14 Minaminijo-higashi Chuo-ku,
Sapporo-shi
Hokkaido 060

Хиого

Hewlett-Packard Japan Ltd.
1-3-2 Muroya Nishi-ku, Kobe-shi
Hyogo 651-22

Ибаракки

Hewlett-Packard Japan Ltd.
Mito Yomiuri-Kaikan Bldg.
2-4-2 Minami-machi, Mito-shi
Ibaraki 310

Hewlett-Packard Japan Ltd.
Tsukuba-Mitsui Bldg.
1-6-1 Takezono, Tsukuba-shi
Ibaraki 305

Исикава

Hewlett-Packard Japan Ltd.
Kanazawa MK Bldg.
98-8 Sainen-machi, Kanazawa-shi
Ishikawa 920

Канагава

Hewlett-Packard Japan Ltd.
3-2-2 Sakado
Takatsu-ku, Kawasaki-shi
Kanagawa 213

Hewlett-Packard Japan Ltd.
9-32 Tamuracho, Atsugi-shi
Kanagawa 243



Киото

Hewlett-Packard Japan Ltd.
Maeda SN Bldg.
518 Akinono-cho Nijyo-Kudaru
Karasuma, Nakagyo-ku
Kyoto 604

Мияги

Hewlett-Packard Japan Ltd.
Yamaguchi Bldg.
1-1-31 Ichibancho Aoba-ku, Sendai-shi
Miyagi 980

Нагано

Hewlett-Packard Japan Ltd.
Forum Honjo Bldg.
2-4-1 Honjo, Matsumoto-shi
Nagano 390

Осака

Hewlett-Packard Japan Ltd.
Chuo Bldg.
5-4-20 Nishinakajima
Yodogawa-ku, Osaka-shi
Osaka 532

Саитама

Hewlett-Packard Japan Ltd.
Mitsui-seimei Omiya
Miyamachi Bldg. 2-96-1
Miyamachi, Omiya-shi
Saitama 330

Hewlett-Packard Japan Ltd.
Nissei-Kumagaya Bldg.
2-42 Miya-machi, Kumagaya-shi
Saitama 360

Сидзуока

Hewlett-Packard Japan Ltd.
Kawasei-Rinkyo Bldg.
6-6 Hosojima-cho Hamamatsu-shi
Shizuoka 435

Тотиги

Hewlett-Packard Japan Ltd.
Chiyodaseimei-Utsunomiya Bldg.
2-3-1 Odori, Utsunomiya-shi
Tochigi 320

Токио

Hewlett-Packard Japan Ltd.
9-1 Takakura-cho, Hachioji-shi
Tokyo 192-8510

Hewlett-Packard Japan Ltd.
NAF Bldg.
3-8-20 Takaido-higashi, Suginami-ku
Tokyo 168



Средний Восток и Африка

Алжир

RTI Algeria
26, Bis rue Mohammed Hadj-Ahmed
(ex. Rue Jean Pierre Dinet)
16035 Hydra
Alger
Algerie
Телефон: 213-2-606450

Ангола

Под управлением ЭЛЬ
НР В Южной Африке

Бахрейн

BAMTEC
P.O. Box 10373
Capital centre
Shop 116
Road 1405
Area 314
Manama
Телефон: 9-73-275678
Факс: 9-73-276669
Телекс: 8550 WAEL BN

Египт

ORASCOM
Onsi Sawiris & Co
P.O. Box 1191
160, 26th July Street
Aguza/Cairo
Телефон: (202) 3015287
Факс: (202) 3442615
Телекс: 92768 orscm un

Иран (Исламская Республика)

Evertch
11 bis, rue Toepffer
1206 Geneve
Телефон: +41-22-346 92 92
Факс: +41-22-346 86 91
Телекс: 421 787

Израиль

Computation and Measurement Systems
(CMS) Ltd.
11, Hashlosa Street
Tel-Aviv 67060
Телефон: 972 (03) 538-03-80
Факс: 972 (03) 537-50-55
Телекс: 371234 HPCMS

Иордания

Scientific & Medical Supplies Co.
P.O. Box 1387
Amman
Телефон: (962/6) 62-49-07
Факс: (962/6) 62-82-58
Телекс: 21456 sabco jo

Кувейт

Al-Khaldiya Electronics & Electricals
Equipment Co.
P.O. Box 830
Safat 13009
Телефон: (965) 48 13 049
Факс: (965) 48 12 983

Ливан

Computer Information Systems C.I.S.
Lebanon Street
Chammas Bldg.
P.O. Box 11-6274
Dora-Beirut
Телефон: (961/1) 405-413
Факс: (961/1) 601.906
Тел./факс: (3579) 514-256 (через Кипр)
Телекс: 42309 chaxis le

Малави

Под управлением ЭЛЬ
НР в Южной Африке

Маврикий

Под управлением ЭЛЬ
НР в Южной Африке



Марокко

SICOTEL
Complexe des Habous
Tour C, avenue des Far
Casablanca 01
Телефон: +212 (02) 31-22-70
Факс: +212 (02) 31-65-45
Телекс: 27604

Мозамбик

Под управлением Эль
НР в Южной Африке

Намибия

Под управлением Эль
НР в Южной Африке

Нигерия

Management Information Systems Co. Ltd.
3 Gerrard Road
P.O. Box 53386
Ikoji, Lagos
Телефон: 234-1-2691307
Факс: 234-1-2692755
Телекс: 23582 DATEC NG

Оман

IMTAC LLC
P.O. Box 51196
Al Hayek Street
Mina al Fahal
Muscat
Телефон: (968) 707-727, (968) 707-723
Факс: (968) 796-639, (968) 797-709

Катар

Qatar Datamations Systems
Al Ahed Building, 5th floor
Al Muthof Street
Doha
Телефон: 974/43.99.00
Факс: 974/43.21.54
Телекс: 4833

Саудовская Аравия

Modern Electronics Establishment
P.O. Box 22015
Prince Musad Ibn Abdulaziz St.
Riyadh 11495
Телефон: (966/1) 476-3030
Факс: (966/1) 476-2570
Доп. факс: (966/1) 476-7649
cable ROUFKO

Modern Electronics Establishment
P.O. Box 22015
al Nimer Building
Riyadh 11495
Телефон: (01) 4624266
Факс: (01) 4624404
Доп. факс: (966/1) 476-7649

Южная Африка

Hewlett-Packard South Africa (Pty.) Ltd.
P.O. Box 120, Howard Place
7450 Cape Town
Телефон: 27 21 658-6100
Факс: 27 21 685-3785

Hewlett-Packard South Africa (Pty.) Ltd.
Private Bag
Wendywood 2148
Телефон: 27-11-806 1173
Факс: 27-11-806 1213

Тунис

Precision Electronique
5, rue de Chypre-Mutuelle Ville
1002 Tunis Belvedere
Телефон: (216/1) 785-037
Дополнительные номера телефонов:
(216/1) 890-672
Факс: (216/1) 780-241
Телекс: (0409) 18238 TELEC TN



Объединенные Арабские Эмираты

Emitac Ltd.
Block RBS Arencо Bldg.
Zabel Road
P.O. Box 8391
Dubai
Телефон: (971/4) 37-75-91
Факс: (971/4) 37-08-99

Emitac Ltd.
P.O. Box 2711
Abu Dhabi
Телефон: (971/2) 77-04-19
Факс: (971/2) 72-30-58

Замбия

Под управлением ЭЛЬ
НР в Южной Африке

Зимбабве

Под управлением ЭЛЬ
НР в Южной Африке





А Технические характеристики



Обзор

В этом приложении содержится следующая информация:

- технические характеристики бумаги
- технические характеристики принтера
- таблица совместимости устройств



Технические характеристики бумаги

Принтеры HP LaserJet обеспечивают отличное качество печати. Данный принтер может печатать на различных носителях, таких как листовая бумага (в том числе изготовленная из вторичного сырья), конверты, наклейки, прозрачные пленки и бумага нестандартного формата. Такие свойства бумаги как вес, волокнистость и влагосодержание являются важными факторами, влияющими на производительность и качество печати принтера.

Принтер может использовать различные виды бумаги и других носителей, отвечающих требованиям, изложенным в данном руководстве. Применение материалов, не соответствующих этим требованиям, может привести к следующим последствиям:

- ухудшению качества печати
- более частым заторам бумаги
- преждевременному износу принтера и увеличению расходов на ремонт



Примечание

Для получения наилучших результатов пользуйтесь только высококачественными носителями, изготовленными компанией HP. Компания Hewlett-Packard не может рекомендовать к использованию материалы других производителей. Компания HP не может влиять на качество продукции, выпускаемой другими производителями, или контролировать его.

Может оказаться, что бумага соответствует всем техническим требованиям, приведенным в этом руководстве, однако качество печати все же будет неудовлетворительным. Такая ситуация может возникнуть при неправильном обращении, эксплуатации при неприемлемой температуре и влажности, а также вследствие других обстоятельств, контролировать которые компания Hewlett-Packard не в состоянии.

Прежде чем приобретать крупные партии бумаги, убедитесь в том, что она удовлетворяет требованиям, указанным в данном руководстве пользователя и в документе *HP LaserJet Printer Family Paper Specification Guide (Руководство по характеристикам бумаги для принтеров семейства HP LaserJet)*. (Чтобы заказать руководство, см. раздел "Информация о заказе деталей" на стр. 22, или посетите страницу в Интернете, посвященную расходным материалам HP, по адресу <http://www.hp.com/go/ljsupplies>.) Всегда проверяйте бумагу, прежде чем приобрести ее в больших количествах.

ВНИМАНИЕ

Использование бумаги, не соответствующей требованиям HP, может вызвать неисправности, требующие ремонта принтера. На такой ремонт не распространяются гарантийные обязательства компании Hewlett-Packard, а также заключенные с ней соглашения о техническом обслуживании.



Поддерживаемые размеры и вес бумаги

Поддерживаемые размеры и вес бумаги (односторонняя печать) – лоток 1^a

Размер	Габариты ^b	Вес	Вместимость ^c
Бумага (минимальный нестандартный размер)	76 на 127 мм (3 на 5 дюймов)	от 60 до 199 г/м ² (от 16 до 53 фунтов)	100 листов бумаги плотностью 75 г/м ² (20 фунтов)
Формат (максимальный размер)	216 на 356 мм (8,5 на 14 дюймов)		
Прозрачные пленки	Те же минимальные и максимальные размеры бумаги, что и перечисленные выше.	Толщина: от 0,099 до 0,114 мм от 0,0039 до 0,0045 дюйма	50 прозрачных пленок
Наклейки		Толщина: от 0,127 мм до 0,178 мм (0,005 до 0,007 дюйма)	50 наклеек
Конверты		от 75 до 105 г/м ² (от 20 до 28 фунтов)	10 конвертов

- О двусторонней печати читайте в разделе “Поддерживаемые размеры и вес бумаги – дополнительный модуль двусторонней печати (дуплекс)” на стр. 217.
- Принтер может работать с бумагой разных размеров. Проверьте программное обеспечение принтера относительно поддерживаемых форматов. О печати на нестандартной бумаге см. раздел “Печать на открытках, бумаге нестандартного формата и высокой плотности” на стр. 69.
- Вместимость принтера может меняться в зависимости от веса и толщины бумаги, а также от условий окружающей среды.



Поддерживаемые размеры и вес бумаги – лотки 2, 3 и 4

Размер	Габариты ^а	Вес	Вместимость ^б
Letter	216 на 279 мм (8,5 на 11 дюймов)	от 60 до 105 г/м ² (от 16 до 28 фунтов)	500 листов плотностью 75 г/м ² (20 фунтов) 50 прозрачных пленок
A4	210 на 297 мм (8,3 на 11,7 дюйма)		
Executive	191 на 267 мм (7,3 на 10,5 дюйма)		
Executive (JIS) (нестанд. ^с)	216 на 330 мм (8,5 на 13 дюймов)		
16K (нестанд. ^с)	197 на 273 мм (7,75 на 10,75 дюйма)		
Legal	216 на 356 мм (8,5 на 14 дюймов)		
B5 (ISO) (нестанд. ^с)	176 на 250 мм (6,9 на 9,9 дюйма)		
B5 (JIS)	182 на 257 мм (7,2 на 10 дюймов)		
A5	148 на 210 мм (5,8 на 8,2 дюйма)		
Нестандартный ^с	148 на 210 мм 216 на 356 мм (от 5,8 на 8,2 дюйма до 8,5 на 14 дюймов)		



- Принтер может работать с бумагой разных размеров. Проверьте программное обеспечение принтера относительно поддерживаемых форматов.
- Вместимость может меняться в зависимости от веса и толщины бумаги, а также от условий окружающей среды.
- Информацию относительно печати на нестандартной бумаге см. в разделе “Печать на открытках, бумаге нестандартного формата и высокой плотности” на стр. 69.



Поддерживаемые размеры и вес бумаги – дополнительное устройство подачи конвертов

Размер	Габариты	Вес	Емкость
Monarch (#7-3/4)	98,4 на 190,5 мм (3,88 на 7,50 дюйма)	от 75 до 105 г/м ² (от 20 до 28 фунтов)	75 конвертов
Commercial 10 (#10)	104,9 на 241,3 мм (4,13 на 9,5 дюйма)		
DL ISO	110 на 220 мм (4,33 на 8,66 дюйма)		
C5 ISO	162 на 229 мм (6,38 на 9,02 дюймов)		
B5 ISO	176 на 250 мм (6,93 на 9,84 дюймов)		



Поддерживаемые размеры и вес бумаги – дополнительный модуль двусторонней печати (дуплекс)

Размер	Габариты	Вес
Letter	216 на 279 мм (8,5 на 11 дюймов)	от 60 до 105 г/м ² (от 16 до 28 фунтов)
A4	210 на 297 мм (8,3 на 11,7 дюйма)	
Executive	184 на 267 мм (7,3 на 10,5 дюйма)	
Legal	216 на 356 мм (8,5 на 14 дюймов)	
B5 (JIS)	182 на 257 мм (7,2 на 10 дюймов)	



Поддерживаемые типы бумаги

Принтер поддерживает следующие типы бумаги:

- обычная
- фирменный бланк
- перфорированная
- bond
- цветная
- грубая
- печатный бланк
- прозрачная пленка
- наклейки
- переработанная
- карточки
- задаваемая пользователем (5 типов)



Руководство по работе с бумагой

Для получения наилучших результатов используйте обыкновенную бумагу плотностью от 75 до 90 г/м² (от 20 до 24 фунтов). Убедитесь в том, что вы используете бумагу высокого качества, на которой нет разрезов, заусенцев, пятен, разрывов, отслаивающихся частиц, пыли, замятий, пустот, скрученных или загнутых концов.

Если вы не знаете точно, какой тип бумаги вы загружаете (например, bond или бумага из вторичного сырья), сверьтесь с этикеткой на ее упаковке.

Использование некоторых видов бумаги является причиной ухудшения качества печати, возникновения заторов или повреждения принтера.

Признак	Неполадки с бумагой	Решение
Плохое качество печати или прилипание тонера.	Слишком влажная, грубая или гладкая бумага, или бумага с тиснением. Неровные края. Пачка бумаги с дефектами.	Попробуйте воспользоваться бумагой другого вида, гладкостью от 100 до 250 по Шеффилду и с содержанием влаги 4-6%.
Пропадание знаков, затор бумаги, скручивание.	Неправильные условия хранения.	Храните бумагу в плоском виде, завернутой во влагонепроницаемую упаковку.
Повышенное серое фоновое затенение.	Слишком плотная бумага. Слишком гладкая бумага.	Используйте более легкую бумагу. Откройте задний выходной лоток. Используйте менее гладкую бумагу.



Признак	Неполадки с бумагой	Решение
Чрезмерное скручивание. Неполадки при подаче.	Слишком влажная бумага, неверное направление волокон или коротковолокнистая структура.	Откройте задний выходной лоток. Используйте длиноволокнистую бумагу. Храните бумагу в сухом помещении.

Примечание

Не используйте фирменные бланки, напечатанные с помощью краски, неустойчивой к высоким температурам. Такого рода краски применяются в некоторых системах термографической печати.

Не используйте фирменные бланки с рельефным изображением.

В данном принтере для плавления тонера и его переноса на бумагу используются нагрев и давление. Убедитесь в том, что используемые Вами цветная бумага и предварительно отпечатанные формы получены с помощью красок, устойчивых к температуре плавления тонера (230°C или 446°F за 0,05 секунды).

Старайтесь не использовать бумагу, которая уже использовалась в принтере или в копировальном устройстве. (Не печатайте на обеих сторонах конвертов, прозрачных пленок или наклеек.)



Таблица весовых эквивалентов

С помощью этой таблицы Вы можете приблизительно определить эквивалентные единицы для весовых характеристик, отличных от единиц типа “U.S. bond”. Например, для определения весового эквивалента в единицах “U.S. cover” для бумаги весом 20 фунтов в единицах “U.S. bond” найдите это значение в таблице (оно находится в строке 3, во второй колонке), а затем в найденной строке – значение в единицах “cover” (оно находится в колонке 4). Эквивалентное значение составляет 28 фунтов.

Затененные части таблицы содержат стандартные весовые характеристики для бумаги данного сорта.



Плотность формата U.S. postcard ^a (мм)	Вес U.S. bond (фунты)	Вес U.S. text/book (фунты)	Вес U.S. cover (фунты)	Вес U.S. Bristol (фунты)	Вес U.S. index (фунты)	Вес U.S. tag (фунты)	Вес в метрической системе (г/м ²)
	16	41	22	27	33	37	60
	17	43	24	29	35	39	64
	20	50 ^b	28	34	42	46	75
	21	54	30	36	44	49	80
	24	60 ^b	33	41	50	55	90
	27	68	37	45	55	61	100
	28	70 ^b	39	49	58	65	105
	29	74	41	50	61	68	110
	32	80 ^b	44	55	67	74	120
	36	90	50	62	75	83	135
0,18	39	100	55	67	82	91	148
	40	101	55	68	83	92	150
0,20	43	110	60	74	90	100	163
	45	115	63	77	94	104	170
0,23	47	119	65	80	97	108	176
	51	128	70	86	105	117	190
	53	134	74	90	110	122	199
	54	137	75	93	113	125	203
	58	146	80	98	120	133	216
	65	165	90	111	135	150	244



Плотность формата U.S. postcard ^a (мм)	Вес U.S. bond (фунты)	Вес U.S. text/book (фунты)	Вес U.S. cover (фунты)	Вес U.S. Bristol (фунты)	Вес U.S. index (фунты)	Вес U.S. tag (фунты)	Вес в метрической системе (г/м ²)
	66	169	92	114	138	154	250
	67	171	94	115	140	155	253
	70	178	98	120	146	162	264
	72	183	100	123	150	166	271

- a. Размеры открыток U.S. postcard являются приблизительными. Используйте их только для справки.
- b. Плотность бумаги класса text и book на самом деле соответствует значениям 51, 61, 71 и 81, однако вместо этого принято использовать значения 50, 60, 70 и 80.



Наклейки

ВНИМАНИЕ

Во избежание повреждения принтера пользуйтесь только наклейками, рекомендованными для лазерных принтеров.

Если при печати наклеек возникают неполадки, используйте лоток 1, открыв выходной лоток.

Никогда не печатайте на одном и том же листе с наклейками более одного раза — клеящаяся часть листа может отслоиться и испачкать принтер.



Структура наклеек

Выбирая наклейки, учитывайте качество изготовления каждого из составляющих наклеек.

- **Клейкий материал:** Клейкий материал должен быть устойчив к нагреванию до температуры 230 °C (446 °F), которое возникает в процессе печати.
- **Расположение наклеек:** Пользуйтесь только теми наклейками, между которыми отсутствуют открытые участки с клейким материалом. Наклейки могут отслаиваться от подложки, если между ними имеются открытые участки, что приводит к серьезным неполадкам в работе, связанным с заторами.
- **Скручивание наклеек:** До того, как начнется печать, листы с наклейками должны быть аккуратно сложены, причем не допускается загибание листов более, чем на 13 мм (0,5 дюйма) в любом направлении.
- **Качество изготовления:** Не используйте наклейки со сгибами, пузырьками и другими признаками отслоения.

О том, как печатать на листах с наклейками, см. в разделе “Печать на наклейках” на стр. 67.

Прозрачные пленки

Прозрачные пленки, используемые в принтере, должны выдерживать температуру 230 °C (446 °F) (это максимальная температура, возникающая в принтере в процессе печати). Закройте задний выходной лоток для печати прозрачных пленок с выводом в верхний выходной лоток.

Если у Вас возникли трудности при печати прозрачных пленок, используйте лоток 1. Не забывайте убирать каждую пленку из выходного лотка, чтобы избежать прилипания листов.



ВНИМАНИЕ

Во избежание повреждения принтера используйте только прозрачные пленки, рекомендованные для лазерных принтеров.

О том, как печатать на прозрачных пленках см. в разделе “Печать на прозрачных пленках” на стр. 68.



Конверты

Структура конвертов

Структура конвертов имеет существенное значение. Линии сгиба на конвертах могут быть разными не только в партиях, поступающих от разных изготовителей, но также внутри одной коробки от одного изготовителя. Качество печати на конвертах существенным образом зависит от качества материала, из которого изготовлены конверты.



При выборе конвертов необходимо принимать во внимание перечисленные ниже характеристики. Многие производители конвертов оптимизируют свою продукцию для печати на лазерных принтерах.

- **Вес:** Плотность бумаги, из которой изготовлен конверт, должна находиться в интервале от 75 до 105 г/м² (от 20 до 28 фунтов), иначе возможны заторы.
- **Укладка конвертов:** Перед печатью конверты должны быть аккуратно сложены, причем допускается их загибание до 6 мм (0,25 дюйма), кроме того конверты не должны содержать воздуха. (Конверты, содержащие воздух, могут вызвать неполадки.)
- **Качество изготовления:** Убедитесь в том, что на конвертах нет замятий, заусенцев или других повреждений.
- **Размеры конвертов для лотка 1:** От 76 на 127 мм (3 на 5 дюймов) до 216 на 356 мм (8,5 на 14 дюймов).
- **Размеры конвертов для дополнительного устройства подачи конвертов:** От Monarch (#7-3/4) (98,4 на 190,5 мм или 3,88 на 7,50 дюйма) до B5 (ISO) (176 на 250 мм или 6,93 на 9,84 дюйма).

Если Вы не используете дополнительное устройство подачи конвертов, подавайте конверты всегда из лотка 1 (см. раздел “Печать конвертов” на стр. 60). О печати конвертов с помощью вспомогательного устройства подачи конвертов см. в разделе “Автоматическая подача конвертов (дополнительное устройство подачи конвертов)” на стр. 63. Если при печати конверты сворачиваются, попробуйте открыть задний выходной лоток.



Конверты с линиями склейки на обеих сторонах

Конверты с линиями склейки на обеих сторонах обычно имеют вертикальные, а не диагональные швы. Весьма вероятно, что без специальной конструкции эти конверты могут сминаться.

Убедитесь в том, что линия склейки доходит до самого угла конверта.



Конверты с клейкой полоской или с отворотами

Конверты с клейкой полоской, а также конверты с отворотами, закрывающими клейкую поверхность, должны быть изготовлены с применением клейких материалов, приспособленных к высокой температуре и давлению, создаваемым в принтере. Дополнительные отвороты и полоски могут привести к замятию или сморщиванию конверта и вызвать заторы.



Поля на конвертах

В приведенной ниже таблице указаны стандартные поля для адресов на конвертах типов Commercial #10 и DL.

Тип адреса	Верхнее поле	Левое поле
Адрес отправителя	15 мм (0,6 дюйма)	15 мм (0,6 дюйма)
Адрес получателя	51 мм (2 дюйма)	89 мм (3,5 дюйма)

Примечание

Для получения наиболее высокого качества печати располагайте поля не ближе 15 мм (0,6 дюйма) от краев конверта.

Хранение конвертов

Правильное хранение конвертов способствует достижению высокого качества печати. Конверты должны храниться в плоском виде, не перегибаясь. Воздух, остающийся в конвертах, приводит к образованию воздушных пузырьков, что может повлечь за собой замятие конвертов во время печати.



Карточки и плотная бумага

Вы можете печатать на карточках многих типов, подавая их из лотка 1, в том числе на каталожных карточках и почтовых открытках. Качество печати на карточках зависит от их конструкции и повышается, если они лучше приспособлены для печати в лазерном принтере.



Для достижения оптимальной производительности принтера не используйте бумагу с плотностью более чем 199 г/м² (53 фунта) в лотке 1 или 105 г/м² (28 фунтов) в остальных лотках.



Использование слишком плотной бумаги может вызвать неполадки с подачей и укладкой материалов, приводить к заторам бумаги, плохому плавлению тонера, низкому качеству печати или чрезмерному механическому износу.



Примечание

Печать на более плотной бумаге возможна, но при этом необходимо, чтобы лоток не был заполнен до конца, и чтобы гладкость бумаги была в пределах от 100 до 180 единиц по шкале Шеффилда.

Конструкция карточек

- **Гладкость:** Гладкость поверхности карточек должна находиться в промежутке между 100 и 180 единиц по шкале Шеффилда.
- **Конструкция:** Карточки должны быть уложены ровно и плоско; их изгиб не должен превышать 5 мм (0,2 дюйма). Карточки должны быть изготовлены из мелковолоконистой бумаги для улучшения подачи и уменьшения износа принтера.
- **Качество изготовления:** Убедитесь в том, что на карточках нет складок, заусенцев или других повреждений.
- **Размеры:** Используйте только карточки, размеры которых находятся в следующем диапазоне:
 - минимальный: 76 на 127 мм (3 на 5 дюймов)
 - максимальный: 216 на 356 мм (8,5 на 14 дюймов)

Прежде чем загружать карточки в лоток 1, убедитесь в том, что они не утратили правильную форму и не повреждены. Проверьте также, не слиплись ли карточки друг с другом.



Рекомендации по работе с карточками

- Если карточки скручиваются или застревают, попробуйте выполнить печать из лотка 1 с открытым задним выходным лотком.
- Установите поля не менее 6 мм (0,24 дюйма) от краев бумаги.



Технические характеристики принтера

Физические размеры

1043 мм (41,1 дюйма)
полная длина (лотки и задний выходной лоток открыты)

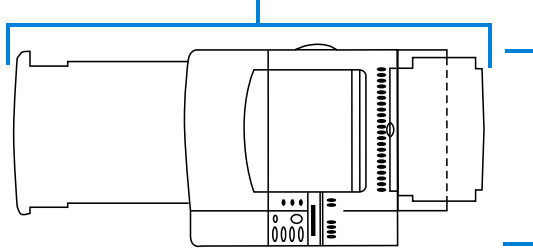

**HP LaserJet
4100/4100N/
4100TN/4100DTN**
390 мм (15,4 дюйма)

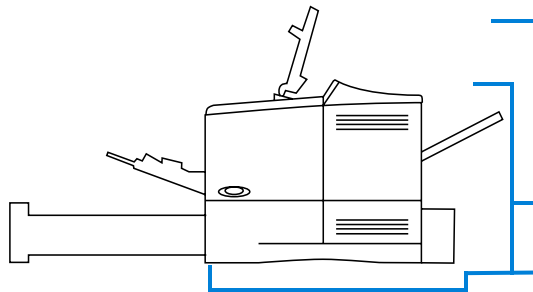

**HP LaserJet
4100/4100N**
475 мм (18,7 дюйма)
верхняя крышка
открыта
345 мм (13,6 дюйма)
верхняя крышка
закрыта

506 мм (19,9 дюйма)
лотки и задний выходной лоток закрыты

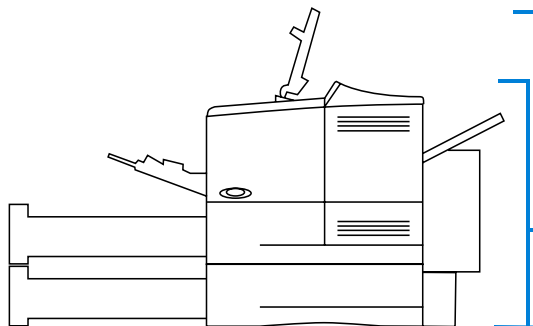

**HP LaserJet
4100TN/4100DTN**
595 мм
(23,4 дюйма)
верхняя крышка
открыта
465 мм
(18,3 дюйма)
верхняя крышка
закрыта

HP LaserJet 4100TN
лотки и задний выходной
лоток закрыты

506 мм (19,9 дюйма)

HP LaserJet 4100DTN
лотки и задний выходной
лоток закрыты

565 мм (22,2 дюйма)



Вес принтера (без кассеты с тонером)

Принтеры HP LaserJet 4100/4100N	18 кг (39 фунтов)
Принтер HP LaserJet 4100TN	25 кг (55 фунтов)
Принтер HP LaserJet 4100DTN	28 кг (62 фунта)



Требования к условиям окружающей среды



Требования к электропитанию



Модель принтера	Потребление энергии (среднее, в Вт)			
	Печать	Режим ожидания	PowerSave	Выключен
HP LaserJet 4100	450	17	17	0
HP LaserJet 4100N	450	18	18	0
HP LaserJet 4100TN	450	19	19	0
HP LaserJet 4100DTN	450	20	20	0

Значения могут изменяться. Самую свежую информацию можно найти в Интернете на странице <http://www.hp.com/support/lj4100>.

Минимальная рекомендуемая нагрузочная способность

От 100 до 127 В	10 А
От 220 до 240 В	5 А

Требования к электропитанию (допустимое линейное напряжение)

От 100 до 127 В	50/60 Гц
От 220 до 240 В	50/60 Гц



Акустическая эмиссия (по стандарту ISO 9296)

Состояние принтера	Уровень шума ^а	Положение наблюдателя
Печать, 25 страниц в минуту (стр./мин.)	$L_{Wad} = 6,6$ бел (A)	52 L_{pAm} децибел (A)
PowerSave	$L_{Wad} = 4,1$ бел (A)	26 L_{pAm} децибел (A)

- а. В отдельном помещении или в выделенной комнате Вам, скорее всего, понадобится установить принтеры с уровнем шума $L_{Wad} \geq 6,3$ бела (A) или выше.

Общие технические характеристики

Рабочая температура	От 10 до 32 °C (от 50 до 91 °F)
Относительная влажность	От 20 до 80%
Скорость печати, страниц в минуту (стр./мин.)	До 25 стр./мин., бумага формата Letter До 24 стр./мин., бумага формата A4
Расширяемая память	До 256 Мбайт (всего) стандартной памяти и дополнительной памяти DIMM



Таблица совместимости устройств

Таблица совместимости устройств

Устройство	Номер устройства	Принтер HP LaserJet		
		Серия 4000	Серия 4050	Серия 4100
Устройство подачи конвертов	C4122A	●	●	
	C8053A	●	●	●
Дополнительный модуль двусторонней печати (дуплекс)	C4123A	●	●	
	C8054A	●	●	●
Кассеты с тонером				
6000 страниц	C4127A	●	●	
10 000 страниц	C4127X	●	●	
6000 страниц	C8061A	●	●	●
10 000 страниц	C8061X	●	●	●
Лотки для бумаги				
Устройство подачи бумаги с лотком на 500 листов	C4124A	● ^а	● ^а	● ^б
Устройство подачи бумаги с лотком на 500 листов	C8055A	● ^а	● ^а	●
Универсальный съемный лоток на 500 листов	C4125A	● ^а	● ^а	● ^б
Универсальный съемный лоток на 500 листов	C8056A	● ^а	● ^а	●
Стандартный съемный лоток на 500 листов	C3122A	● ^в	● ^в	● ^в
Стандартный съемный лоток на 250 листов	C4126A	● ^а	● ^а	

- а. Формат “А5” определяется как “нестандартный” (пользовательский) формат.
- б. Формат “А5” определяется как “нестандартный” (пользовательский) формат. Более крупный “нестандартный” формат может определяться как формат “А5”.
- в. Поддерживает только форматы Letter, A4 и Legal.



Таблица совместимости устройств (продолжение)

Устройство	Номер устройства	Принтер HP LaserJet		
		Серия 4000	Серия 4050	Серия 4100
Память				
4 МБ EDO DIMM	C4135A	●		
8 МБ EDO DIMM	C4136A	●		
16 МБ EDO DIMM	C4137A	●		
4 МБ SDRAM DIMM	C4140A	●	●	●
8 МБ SDRAM DIMM	C4141A	●	●	●
8 МБ SDRAM DIMM	C7842A	●	●	●
16 МБ SDRAM DIMM	C4142A	●	●	●
16 МБ SDRAM DIMM	C7843A	●	●	●
24 МБ SDRAM DIMM	C7844A	●	●	●
32 МБ SDRAM DIMM	C4143A	●	●	●
32 МБ SDRAM DIMM	C7845A	●	●	●
64 МБ SDRAM DIMM	C3913A	●	●	●
64 МБ SDRAM DIMM	C7846A	●	●	●
128 МБ SDRAM DIMM	C9121A			●
2 МБ флэш-DIMM	C4286A	●	●	●
4 МБ флэш-DIMM	C4287A	●	●	●
Модули DIMM со шрифтами				
Модуль DIMM с китайским традиционным шрифтом (8 МБ ОЗУ, азиатская версия)	C4292A	●	●	●
Модуль DIMM с упрощенным традиционным шрифтом (8 МБ ОЗУ, азиатская версия)	C4293A	●	●	●
Модуль DIMM с корейским шрифтом (8 МБ ОЗУ, азиатская версия)	D4838A	●	●	●
ЕЮ-платы Jet Direct				
Только Ethernet RJ-45	J3110A	●	●	●
Ethernet RJ-45 и BNC, LocalTalk	J3111A	●	●	●
Token Ring	J4167A	●	●	●
10/100Base-TX	J4169A	●	●	●
USB, LocalTalk и последовательный	J4135A	●	●	●
Модуль приемника Fast Infrared (FIR)	C4103A		●	●
Жесткий диск ЕЮ	C2985B	●	●	●
Наборы средств обслуживания принтера, устанавливаются пользователем (расходные материалы)				
Набор 110 В	C7851A	●	●	
Набор 220 В	C7852A	●	●	
Набор 110 В	C8057A			●
Набор 220 В	C8058A			●





В Меню панели управления



Обзор

С помощью драйвера или прикладной программы Вы можете выполнять наиболее типичные задания по управлению печатью из компьютера. Это наиболее удобный способ управления принтером, он переопределит установки панели управления принтера. См. соответствующие файлы справки для данной программы, более подробную информацию о том, как отыскать драйвер принтера, Вы найдете в разделе “Доступ к драйверу принтера для Windows” на стр. 39.

Вы можете также управлять принтером, изменяя параметры, задаваемые с панели управления принтера. Используйте панель для управления теми функциями принтера, которые не поддерживаются драйвером принтера или прикладной программой.

Структура меню панели управления

Вы можете распечатать структуру меню из панели управления, где указывается *текущая* конфигурация принтера (см. раздел “Чтобы распечатать структуру меню” на стр. 33). В этом приложении перечислены все пункты и их *возможные* значения в принтере.

Некоторые пункты меню появляются только при установке определенных функций в принтере. Например, меню “Быстрое копирование задания” присутствует только при наличии в принтере жесткого диска.



Меню заданий быстрого копирования

Это меню предоставляет список заданий быстрого копирования, сохраненных на жестком диске принтера. Пользователь может распечатать эти задания или удалить их из панели управления. Дополнительную информацию об использовании этого меню см. в разделе “Функции хранения задания” на стр. 79.



Примечание Это меню доступно только если в принтере установлен жесткий диск и на нем записаны задания быстрого копирования.



Меню заданий быстрого копирования



Элемент	Значение	Объяснение
[ИМЯ ЗАДАНИЯ]		Имя лица, являющегося владельцем задания быстрого копирования.
ЭКЗ.=1	от 1 до 999 УДАЛИТЬ	Число дополнительных экземпляров, которые пользователь хочет напечатать. 1 - 999: Выполняет печать запрошенного числа экземпляров задания. УДАЛИТЬ: Удаляет задание с жесткого диска принтера.



Меню защиты/хранения заданий

Это меню содержит список заданий, сохраненных на жестком диске принтера. Пользователь может распечатать эти задания или удалить их из панели управления. Дополнительную информацию об использовании этого меню см. в разделах “Печать персонального задания” на стр. 83 и “Хранение задания печати” на стр. 85.



Примечание

Это меню доступно только если в принтере установлен жесткий диск, и на нем записаны защищенные или хранимые задания.

Меню защиты/хранения заданий

Элемент	Значение	Объяснение
[ИМЯ ЗАДАНИЯ]		Имя задания, хранящегося на жестком диске принтера.
КОД:0000		Для печати задания пользователь должен ввести персональный идентификационный номер (PIN-код), назначенный заданию в драйвере.
ЭКЗ.=1	от 1 до 999 УДАЛИТЬ	Число экземпляров, которые пользователь хочет напечатать. 1 - 999: Выполняет печать запрошенного числа экземпляров задания. УДАЛИТЬ: Удаляет задание с жесткого диска принтера.



Информационное меню

Это меню содержит страницы с информацией о принтере, в которых приводятся подробные сведения о принтере и его конфигурации. Для распечатки информационной страницы прокрутите список к позиции с требуемой страницей и нажмите клавишу **ВЫБРАТЬ**.



Информационное меню

Элемент	Объяснение
ПЕЧАТЬ КАРТЫ МЕНЮ	Карта меню показывает структуру и текущие установки пунктов меню панели управления. Более подробную информацию смотрите в разделе “Проверка конфигурации принтера” на стр. 172.
ПЕЧАТЬ КОНФИГУРАЦИИ	Конфигурационная страница отражает текущую конфигурацию принтера. Если установлена карта принт-сервера HP JetDirect (принтеры HP LaserJet 4100N/4100TN/4100DTN), будет распечатываться также конфигурационная страница JetDirect. Более подробную информацию смотрите в разделе “Страница конфигурации” на стр. 173.
ПЕЧАТЬ ШРИФТОВ PCL	Список шрифтов PCL содержит все шрифты PCL, доступные в данный момент в принтере. Более подробную информацию смотрите в разделе “Список шрифтов PCL или PS” на стр. 179.
ПЕЧАТЬ ШРИФТОВ PS	Список шрифтов PS содержит все шрифты PS, доступные в данный момент в принтере. Более подробную информацию смотрите в разделе “Список шрифтов PCL или PS” на стр. 179.
ПЕЧАТЬ КАТАЛОГА ФАЙЛОВ	Этот пункт доступен только в том случае, если в принтере установлено запоминающее устройство большой емкости (как, например, дополнительный модуль флэш-памяти DIMM или жесткий диск), содержащее распознаваемую файловую систему. Каталог с файлами содержит информацию для всех установленных устройств хранения информации. Более подробную информацию смотрите в разделе “Память принтера и ее расширение” на стр. 261.
ПЕЧАТЬ СПИСКА СОБЫТИЙ	В журнале событий перечислены события или ошибки принтера.
ВЫВЕСТИ СПИСОК СОБЫТИЙ	Этот пункт позволяет Вам просматривать последние события принтера на дисплее панели управления. Нажмите на кнопку -ЗНАЧЕНИЕ+ для просмотра записей журнала событий.



Информационное меню (продолжение)

Элемент	Объяснение
ПЕЧАТЬ СТРАНИЦЫ РАСХОДА МАТ - ЛОВ	<p>Страница расхода материалов показывает количество напечатанных страниц, а также использованный источник бумаги. Она также показывает, сколько страниц отпечатано только с одной стороны, и сколько – с двух.</p> <p>Примечание Этот пункт отображается в Информационном меню только если в принтере установлен жесткий диск. С помощью этого пункта создается страница, содержащая информацию, которая может использоваться для статистики расхода материалов.</p>
ПЕЧАТЬ СОСТОЯНИЯ РАСХ. МАТЕРИАЛОВ	<p>Страница состояния расходных материалов показывает информацию о кассете с тонером, статистику общего числа обработанных страниц и заданий, дату изготовления кассеты с тонером, серийный номер, число страниц и эксплуатационную информацию.</p>
ПЕЧАТЬ ТЕСТА ПРОХОЖД. БУМАГИ	<p>Тест пути прохождения бумаги может быть использован для проверки правильности прохождения бумаги или для поиска неисправностей, связанных с типом бумаги.</p> <p>Выберите входной лоток, выходной лоток, модуль двусторонней печати (если имеется) и количество копий.</p>



Меню работы с бумагой

Если параметры работы с бумагой установлены правильно с помощью панели управления, Вы можете печатать, выбирая тип и формат бумаги из драйвера принтера или прикладной программы. Более подробную информацию смотрите в разделе “Печать документа в зависимости от типа и формата бумаги (блокировка лотков)” на стр. 76.

Некоторые элементы в этом меню (такие как, например, двусторонняя печать или подача вручную) могут быть заданы из прикладной программы или из драйвера принтера (если соответствующий драйвер установлен). Параметры драйвера принтера и прикладной программы переопределяют параметры, задаваемые с панели управления. Более подробную информацию смотрите в разделе “Использование свойств драйвера принтера” на стр. 71.



Меню работы с бумагой

Элемент	Значения	Объяснение
ПИТАТ. КОНВ. РАЗМЕР=COM10	Информацию о поддерживаемых форматах бумаги см. в разделе “Поддерживаемые размеры и вес бумаги” на стр. 215.	Этот элемент доступен только в том случае, если установлено дополнительное устройство подачи конвертов. Задайте значение, соответствующее размерам конвертов, загруженных в данный момент в устройство подачи конвертов.
ПИТАТ. КОНВ. ТИП=ОБЫЧН.	Информацию о поддерживаемых типах бумаги см. в разделе “Поддерживаемые типы бумаги” на стр. 218.	Этот элемент появляется, только если установлено дополнительное устройство подачи конвертов. Задайте значение, соответствующее типу конвертов, загруженных в данный момент в устройство подачи конвертов.
ЛОТОК 1, РЕЖИМ=ПЕРВЫЙ	ПЕРВЫЙ КАССЕТА	Определите, как лоток 1 будет использоваться в принтере. ПЕРВЫЙ: Если лоток 1 загружен, бумага будет подаваться сперва из этого лотка. КАССЕТА: С помощью параметра ЛОТОК 1, РАЗМЕР для лотка 1 должен быть указан размер бумаги (следующий элемент в этом меню, когда ЛОТОК 1, РЕЖИМ=КАССЕТА). Это позволяет использовать лоток 1 в качестве резервного лотка. Более подробную информацию смотрите в разделе “Настройка работы лотка 1” на стр. 75.



Меню работы с бумагой (продолжение)

Элемент	Значения	Объяснение
ЛОТОК 1, РАЗМЕР=LETTER	Информацию о поддерживаемых форматах бумаги см. в разделе “Поддерживаемые размеры и вес бумаги” на стр. 215.	Этот элемент доступен только в том случае, если ЛОТОК 1, РЕЖИМ=КАССЕТА. Задайте значение, соответствующее размеру бумаги, загруженной в данный момент в лоток 1.
ЛОТОК 1, ТИП=ОБЫЧН.	Информацию о поддерживаемых типах бумаги см. в разделе “Поддерживаемые типы бумаги” на стр. 218.	Этот элемент доступен только в том случае, если ЛОТОК 1, РЕЖИМ=КАССЕТА. Задайте значение, соответствующее типу бумаги, загруженной в данный момент в лоток 1.
ЛОТОК 2, ТИП=ОБЫЧН.	Информацию о поддерживаемых типах бумаги см. в разделе “Поддерживаемые типы бумаги” на стр. 218.	Задайте значение, соответствующее типу бумаги, загруженной в данный момент в лоток 2.
ЛОТОК 3, ТИП=ОБЫЧН.	Информацию о поддерживаемых типах бумаги см. в разделе “Поддерживаемые типы бумаги” на стр. 218.	Этот элемент доступен только в том случае, если установлен дополнительный третий лоток для бумаги. Задайте значение, соответствующее типу бумаги, загруженной в данный момент в лоток 3.
ЛОТОК 4, ТИП=ОБЫЧН.	Информацию о поддерживаемых типах бумаги см. в разделе “Поддерживаемые типы бумаги” на стр. 218.	Этот элемент доступен только в том случае, если установлен дополнительный четвертый лоток для бумаги. Задайте значение, соответствующее типу бумаги, загруженной в данный момент в лоток 4.
ВРУЧНУЮ=ВЫКЛ.	ВЫКЛ. ВКЛ.	<p>Подавайте бумагу вручную из лотка 1, а не автоматически из различных лотков. Если параметр ВРУЧНУЮ=ВКЛ. и лоток 1 пуст, то при получении задания на печать принтер переходит в режим офлайн, при этом на дисплей выводится сообщение ПОДАЧА ВРУЧНУЮ [РАЗМЕР БУМАГИ].</p> <p>Более подробную информацию смотрите в разделе “Ручная подача бумаги из лотка 1” на стр. 77.</p>



Меню работы с бумагой (продолжение)

Элемент	Значения	Объяснение
ДУПЛЕКС=ВЫКЛ. ВКЛ.	ВЫКЛ. ВКЛ.	<p>Этот элемент доступен только в том случае, если установлен дополнительный модуль двусторонней печати. Установите значение этого элемента в ВКЛ. для печати на обеих сторонах (дуплекс) или ВЫКЛ. для печати на одной стороне (симплекс) листа бумаги.</p> <p>Более подробную информацию смотрите в разделе “Печать на обеих сторонах бумаги (дополнительный модуль)” на стр. 54.</p>
БРОШЮРОВКА= ДЛИН. КРАЙ	ДЛИН. КРАЙ КОРОТК. КРАЙ	<p>Этот элемент доступен только в том случае, если установлен дополнительный модуль двусторонней печати и включена опция двусторонней печати. Выберите край сшивания при дуплексе (печать на обеих сторонах листа).</p> <p>Более подробную информацию смотрите в разделе “Варианты компоновки для печати на обеих сторонах листа” на стр. 57.</p>
СКОРОСТЬ МАЛОЙ БУМАГИ=НОРМ.	НОРМ. МЕДЛЕН.	<p>Выберите МЕДЛЕН. при возникновении проблем во время попеременной печати конвертов (или бумаги малого размера) и стандартных размеров бумаги.</p> <p>Обязательно верните скорость в значение НОРМ. после окончания печати.</p> <p>Когда выбрана низкая скорость, принтер делает краткую паузу между страницами для снижения дефекта повторных изображений (см. раздел “Повтор изображения” на стр. 150).</p> <p>Более подробную информацию смотрите в разделе “Печать конвертов” на стр. 60.</p>
МЕНЮ ПАР. ПЕЧКИ=НЕТ	НЕТ ДА	<p>Задание конфигурации режима печки для различных типов бумаги. (Эта настройка необходима только в том случае, если возникают неполадки, связанные с плохим закреплением тонера, при печати на бумаге определенного типа.)</p> <p>НЕТ: Элементы меню для режима печки недоступны.</p> <p>ДА: Появляются дополнительные элементы (см. ниже).</p> <p>Примечание</p> <p>Для просмотра режимов печки по умолчанию для различных типов бумаги, выберите ДА, возвратитесь к информационному меню и распечатайте структуру меню (см. раздел “Информационное меню” на стр. 236).</p>



Меню работы с бумагой (продолжение)

Элемент	Значения	Объяснение
[ТИП]=НОРМ.	НОРМ. НИЗК. ВЫСОК. 1 ВЫСОК. 2	<p>Этот элемент появляется только если параметр МЕНЮ ПАР. ПЕЧКИ=ДА. Для большинства типов бумаги по умолчанию используется параметр НОРМ. Имеются следующие исключения:</p> <p>ГРУБАЯ=ВЫСОК. 1</p> <p>ПРОЗРАЧНАЯ ПЛЕНКА=НИЗК.</p> <p>Режим печки НОРМ. задает температуру печки для получения оптимальных результатов на стандартных видах бумаги.</p> <p>Режим печки НИЗК. задает более низкую температуру, которая снижает эффект скручивания тонких страниц. Тем не менее, при этом тонер может не закрепиться на странице.</p> <p>Режим печки ВЫСОК. 1 задает более высокую температуру печки. Режим ВЫСОК. 1 нужно использовать при печати на бумаге с грубой структурой, если у Вас возникли проблемы с закреплением тонера на бумаге.</p> <p>Режим печки ВЫСОК. 2 задает ту же температуру, что и режим ВЫСОК. 1, однако он также замедляет пропускную способность принтера, что обеспечивает наилучшее закрепление тонера для очень грубой бумаги. Режим ВЫСОК. 2 доступен только для листов форматов A4, Letter и Legal.</p>



Меню печати

Некоторые элементы в этом меню могут быть заданы из прикладной программы или из драйвера принтера (если соответствующий драйвер установлен). Параметры драйвера принтера и прикладной программы переопределяют параметры, задаваемые с панели управления. Более подробную информацию смотрите в разделе “Использование свойств драйвера принтера” на стр. 71.



Меню печати

Элемент	Значения	Объяснение
ЭКЗ.=1	от 1 до 999	Установите число копий по умолчанию, выбрав любое число от 1 до 999. Нажмите клавишу –ЗНАЧЕНИЕ+ один раз для изменения числа на единицу или держите –ЗНАЧЕНИЕ+ нажатой для прокручивания с приращением 10. Примечание Лучше всего задавать количество экземпляров из драйвера принтера или прикладной программы. (Параметры драйвера и программного обеспечения переопределяют параметры панели управления.)
РАЗМЕР БУМАГИ=LETTER (принтеры на 110 В) или РАЗМЕР БУМАГИ=A4 (принтеры на 220 В) и КОНВЕРТ=COM10 (принтеры на 110 В) или КОНВЕРТ=DL (принтеры на 220 В)	Информацию о поддерживаемых форматах бумаги см. в разделе “Поддерживаемые размеры и вес бумаги” на стр. 215.	Выберите размер изображения, задаваемый по умолчанию, для бумаги и конвертов. (При просмотре доступных размеров бумаги имя пунктов будет изменяться от бумажных листов до конверта.)
ЗАДАТЬ НЕСТАНД. БУМАГУ=НЕТ	НЕТ ДА	НЕТ: Элементы меню для режима нестандартной бумаги недоступны. ДА: Появляются элементы меню для режима нестандартной бумаги (см. ниже).



Меню печати (продолжение)

Элемент	Значения	Объяснение
<p>ЕДИНИЦЫ ИЗМЕР. =ДЮЙМЫ (принтеры на 110 В) или МИЛЛИМЕТРЫ (принтеры на 220 В)</p>	<p>ДЮЙМЫ МИЛЛИМЕТРЫ</p>	<p>Этот элемент доступен только в том случае, если установлен параметр ЗАДАТЬ НЕСТАНД. БУМАГУ=ДА. Выберите единицы измерения для бумаги нестандартного размера.</p>
<p>РАЗМЕР ПО X= 8,50 ДЮЙМОВ (принтеры на 110 В) или 216 МИЛЛИМЕТРОВ (принтеры на 220 В)</p>	<p>Информацию о поддерживаемых форматах бумаги см. в разделе “Поддерживаемые размеры и вес бумаги” на стр. 215.</p>	<p>Этот элемент доступен только в том случае, если установлен параметр ЗАДАТЬ НЕСТАНД. БУМАГУ=ДА. Используйте клавиши –ЗНАЧЕНИЕ+ и ВЫБРАТЬ, чтобы выбрать нестандартный размер подаваемой в принтер бумаги (короткой стороной).</p>
<p>РАЗМЕР ПО Y= 14,00 ДЮЙМОВ (принтеры на 110 В) или 356 МИЛЛИМЕТРОВ (принтеры на 220 В)</p>	<p>Информацию о поддерживаемых форматах бумаги см. в разделе “Поддерживаемые размеры и вес бумаги” на стр. 215.</p>	<p>Этот элемент доступен только в том случае, если установлен параметр ЗАДАТЬ НЕСТАНД. БУМАГУ=ДА. Используйте клавиши –ЗНАЧЕНИЕ+ и ВЫБРАТЬ, чтобы выбрать другое значение нестандартного размера бумаги (длинная сторона).</p>
<p>ОРИЕНТАЦИЯ= КНИЖНАЯ</p>	<p>КНИЖНАЯ АЛЬБОМНАЯ</p>	<p>Определите ориентацию распечатки на листе по умолчанию.</p> <p>Примечание Лучше всего задавать ориентацию страницы из драйвера принтера или из прикладной программы. (Параметры драйвера и программного обеспечения переопределяют параметры панели управления.)</p>
<p>ДЛИНА БЛАНКА= 60 СТРОК (принтеры на 110 В) или 64 СТРОК (принтеры на 220 В)</p>	<p>от 5 до 128</p>	<p>Задаёт пробел по вертикали от 5 до 128 строк для размера бумаги по умолчанию. Нажмите клавишу –ЗНАЧЕНИЕ+ один раз для изменения числа на единицу или держите клавишу –ЗНАЧЕНИЕ+ нажатой для прокручивания с приращением 10.</p>



Меню печати (продолжение)

Элемент	Значения	Объяснение
ШРИФТЫ PCL= ВНУТРЕННИЕ	ВНУТРЕННИЕ ПРОГР СЛОТ 1, 2 или 3	<p>ВНУТРЕННИЕ: Внутренние шрифты.</p> <p>ПРОГР: Постоянные программные шрифты.</p> <p>СЛОТ 1, 2 или 3: Шрифты, записанные в модулях DIMM в одном из трех слотов.</p> <p>Примечание Лучше всего указать источник шрифта из драйвера принтера или приложения. (Параметры драйвера и программного обеспечения переопределяют параметры панели управления.)</p>
НОМ. ШРИФТА PCL=0	от 0 до 999	<p>Каждому шрифту принтер назначает номер и заносит его в список шрифтов PCL (см. раздел “Список шрифтов PCL или PS” на стр. 179). Номер шрифта появляется в колонке “Ном. шрифта” распечатки.</p> <p>Примечание Лучше всего задавать номер шрифта из драйвера принтера или приложения. (Параметры драйвера и программного обеспечения переопределяют параметры панели управления.)</p>
ПИТЧ ШРИФТА PCL= 10,00	от 0,44 до 99,99	<p>При выборе некоторых шрифтов этот элемент может не появиться. Нажмите клавишу –ЗНАЧЕНИЕ+ один раз для изменения числа на 0,01 или держите –ЗНАЧЕНИЕ+ нажатой для прокручивания с приращением 1.</p> <p>Примечание Лучше всего задавать шаг шрифта из драйвера принтера или прикладной программы. (Параметры драйвера и программного обеспечения переопределяют параметры панели управления.)</p>



Меню печати (продолжение)

Элемент	Значения	Объяснение
КЕГЛЬ ШРИФТА PCL=12,00	от 4,00 до 999,75	<p>При выборе некоторых шрифтов этот элемент может не появиться. Нажмите клавишу -ЗНАЧЕНИЕ+ один раз для изменения кегля на 0,25 или держите клавишу -ЗНАЧЕНИЕ+ нажатой для прокручивания с приращением 1.</p> <p>Примечание Лучше всего указать кегль шрифта из драйвера принтера или приложения. (Параметры драйвера и программного обеспечения переопределяют параметры панели управления.)</p>
НАБОР СИМВ. PCL=PC-8	PC-8 многие другие	<p>Выберите один из нескольких имеющихся наборов символов в панели управления принтера. Набор символов представляет собой уникальную группу символов в шрифте. Для символов с линейным начертанием рекомендуются наборы PC-8 или PC-850.</p> <p>Примечание Лучше всего задавать набор символов из драйвера принтера или из прикладной программы. (Параметры драйвера и программного обеспечения переопределяют параметры панели управления.)</p>
ШРИФТ COURIER= ОБЫЧН.	ОБЫЧН. ТЕМНЫЙ	<p>Выберите используемую версию шрифта Courier:</p> <p>ОБЫЧН.: Внутренний шрифт Courier имеется в принтерах серии HP LaserJet 4.</p> <p>ТЕМНЫЙ: Внутренний шрифт Courier имеется в принтерах серии HP LaserJet III.</p> <p>Одновременно доступен только один шрифт из двух.</p>
УВЕЛИЧ. A4=НЕТ	НЕТ ДА	<p>С помощью установки "Увеличенный A4" изменяется число символов, выводимых в одной строке на бумаге формата A4.</p> <p>НЕТ: В одной строке могут печататься до 78 символов с кеглем 10.</p> <p>ДА: В одной строке могут печататься до 80 символов с кеглем 10.</p>



Меню печати (продолжение)

Элемент	Значения	Объяснение
ПЕРЕОПРЕД. A4 / LETTER=НЕТ	НЕТ ДА	Выберите ДА для печати на бумаге формата Letter, если послано задание в формате A4, но бумага формата A4 не загружена в принтер (или для печати на бумаге формата A4, если послано задание в формате Letter, а бумага этого формата отсутствует в принтере).
ДОБАВ. CR К LF= ВЫКЛ.	ВЫКЛ. ВКЛ.	Выберите ДА , для того чтобы добавить символ возврата каретки ко всем символам перевода строки, встречающимся в заданиях PCL, совместимых с предыдущими версиями (простой текст, отсутствует управление заданиями). В некоторых средах, таких как, например, в UNIX, переход к новой строке отмечается только управляющим кодом перевода строки. Данная команда позволяет пользователю добавлять символы возврата каретки к символам перевода строки.



Меню Качество печати

Некоторые элементы в этом меню могут быть заданы из прикладной программы или из драйвера принтера (если соответствующий драйвер установлен). Параметры драйвера принтера и прикладной программы переопределяют параметры, задаваемые с панели управления. Более подробную информацию смотрите в разделе “Использование свойств драйвера принтера” на стр. 71.



Меню Качество печати

Элемент	Значения	Объяснение
РАЗРЕШЕНИЕ= FASTRES 1200	300 600 FASTRES 1200 PRORES 1200	Выберите нужное разрешение из перечисленных ниже значений. Все значения доступны при печати на полной скорости принтера (24 стр./мин.). 300: Выполняет печать в черновом качестве и может использоваться с принтерами линейки HP LaserJet III. 600: Выполняет печать с высоким качеством текста и может использоваться с принтерами линейки HP LaserJet 4. FASTRES 1200: Выполняет быструю печать деловых документов с высоким качеством текста и графики и разрешением 1200 dpi. PRORES 1200: Выполняет печать графических изображений с наивысшим качеством и разрешением 1200 dpi. Примечание Разрешение лучше всего задавать из драйвера принтера или прикладной программы. (Параметры драйвера и программного обеспечения переопределяют параметры панели управления.)
RET=СРЕДН.	ВЫКЛ. СВЕТЛ. СРЕДН. ТЕМНЫЙ	Используйте параметры технологии Resolution Enhancement technology (REt) для получения распечаток со сглаженными углами, кривыми и контурами. Технология REt не влияет на качество печати, если разрешение печати установлено на ProRes 1200. Для всех других вариантов разрешения печати, включая FastRes 1200, технология REt способствует улучшению качества. Примечание Параметр REt лучше всего задавать из драйвера принтера или прикладной программы. (Параметры драйвера и программного обеспечения переопределяют параметры панели управления.)



Меню Качество печати (продолжение)

Элемент	Значения	Объяснение
ECONOMODE= ВЫКЛ	ВЫКЛ. ВКЛ.	<p>Включите режим EconoMode (для экономии тонера) или выключите его (для более высокого качества печати).</p> <p>Режим EconoMode обеспечивает получение печати черного качества путем уменьшения расхода тонера на одну распечатку.</p> <p>Осторожно Компания HP не рекомендует постоянно использовать режим EconoMode. (Если режим EconoMode используется все время, износ механических деталей кассеты с тонером может произойти до того, как будет израсходован порошок тонера.)</p> <p>Примечание Режим EconoMode лучше всего задавать из драйвера принтера или из прикладной программы. (Параметры драйвера и программного обеспечения переопределяют параметры панели управления.)</p>
ПЛОТН. ТОНЕРА=3	1 2 3 4 5	<p>Сделайте распечатку светлее или темнее путем изменения плотности нанесения тонера. Значение задается от 1 (светлое) до 5 (темное), однако значение 3, стоящее по умолчанию, обычно обеспечивает оптимальный результат.</p> <p>Для экономии тонера используйте более низкий уровень его плотности.</p> <p>Примечание Плотность тонера лучше всего задавать из драйвера принтера или прикладной программы. (Параметры драйвера и программного обеспечения переопределяют параметры панели управления.)</p>
ЛИСТ АВТООЧИСТКИ= ВЫКЛ.	ВКЛ. ВЫКЛ.	<p>Включение или выключение функции запуска листа автоочистки (для очистки печки).</p> <p>Частота запуска по умолчанию составляет каждые 2000 страниц. Возможны также значения 1000, 2000, 5000, 10 000 и 20 000 страниц.</p> <p>Более подробную информацию смотрите в разделе “Автоматический запуск чистящего листа” на стр. 101.</p>
СОЗДАТЬ ЛИСТ ДЛЯ ОЧИСТКИ	Нельзя выбрать значение.	<p>Нажмите ВЫБРАТЬ, чтобы вручную напечатать лист для очистки (для удаления избыточного тонера с устройства печки). Следуйте указаниям, напечатанным на чистящем листе.</p> <p>Более подробную информацию смотрите в разделе “Запуск чистящего листа вручную” на стр. 100.</p>



Меню Качество печати (продолжение)

Элемент	Значения	Объяснение
ОБРАБОТКА ЛИСТА ОЧИСТКИ	Нельзя выбрать значение.	Этот элемент появляется только после того, как был распечатан лист для очистки (как показано выше). Нажмите клавишу ВЫБРАТЬ , чтобы распечатать чистящую страницу.



Меню конфигурации

Значения пунктов этого меню влияют на поведение принтера. Настройте принтер с учетом потребностей выполнения Ваших заданий печати.



Меню конфигурации

Элемент	Значения	Объяснение
ВРЕМЯ РЕЖИМА ЭКОН.= 30 МИНУТ	1 МИНУТА 15 МИНУТ 30 МИНУТ 1 ЧАС 2 ЧАСА 4 ЧАСА	<p>Установите время, в течение которого принтер должен находиться в неактивном состоянии перед переходом в режим PowerSave.</p> <p>Режим PowerSave обеспечивает:</p> <ul style="list-style-type: none">• минимизацию потребления энергии принтером, когда он находится в неактивном состоянии• уменьшает износ электронных компонентов принтера (выключает подсветку дисплея) <p>При отправке задания на печать, нажатии клавиш на панели управления, открытии лотка для бумаги или верхней крышки, принтер автоматически выходит из режима PowerSave.</p> <p>Дальнейшую информацию о режиме PowerSave см. под заголовком POWERSAVE в разделе “Меню сбросов” на стр. 255.</p>
МАЛО ТОНЕРА= ПРОДОЛЖ.	ПРОДОЛЖ. ОСТАНОВ	<p>Определите, что должно измениться в работе принтера, если тонера окажется мало. Это сообщение впервые появляется, когда в кассете остается ок. 15% тонера (в кассете на 10 000 стр. остается тонера на 1500 стр., а в кассете на 6000 стр. остается тонера на 900 стр. при 5%-ном заполнении бумаги).</p> <p>ПРОДОЛЖ.: Принтер будет продолжать печатать, пока сообщение будет оставаться на дисплее.</p> <p>ОСТАНОВ: Принтер остановится и будет ждать дальнейших действий.</p> <p>Более подробную информацию смотрите в разделе “Состояния “мало тонера” и “тонера нет”” на стр. 96.</p>
ТОНЕРА НЕТ= ОСТАНОВ	ПРОДОЛЖ. ОСТАНОВ	<p>Определите, что должно измениться в работе принтера, если тонер закончится. Впервые это сообщение появляется, когда в кассете заканчивается тонер.</p> <p>ПРОДОЛЖ.: Принтер будет продолжать печатать, пока сообщение будет оставаться на дисплее.</p> <p>ОСТАНОВ: Принтер остановит печать и будет ждать дальнейших действий.</p> <p>Более подробную информацию смотрите в разделе “Состояния “мало тонера” и “тонера нет”” на стр. 96.</p>



Меню конфигурации (продолжение)

Элемент	Значения	Объяснение
СТИРАЕМЫЕ СООБЩ. = ЗАДАНИЕ	ЗАДАНИЕ ВКЛ.	<p>Задайте интервал времени, в течение которого стираемое сообщение должно оставаться на дисплее панели управления принтера.</p> <p>ЗАДАНИЕ: Предупреждающие сообщения находятся на дисплее панели управления до окончания задания, при выполнении которого они появились.</p> <p>ВКЛ. : Предупреждающие сообщения остаются на дисплее панели управления до нажатия кнопки Продолжить.</p>
АВТО ПРОДОЛЖ. = ВКЛ.	ВКЛ. ВЫКЛ.	<p>Определите, как принтер будет реагировать на ошибки.</p> <p>ВКЛ. : В случае возникновения ошибки, при которой печать невозможна, появится сообщение, и принтер на 10 секунд перейдет в режим офлайн, затем снова в онлайн.</p> <p>ВЫКЛ. : В случае возникновения ошибки, при которой печать невозможна, сообщение останется на дисплее, а принтер будет находиться в режиме офлайн до тех пор, как будет нажата клавиша Продолжить.</p> <p>Если принтер находится в сети, Вам, возможно, понадобится установить параметр АВТО ПРОДОЛЖ. в значение ВКЛ.</p>
УСТРАН. ЗАТОРА=АВТО	АВТО ВКЛ. ВЫКЛ.	<p>Определите, что изменится в работе принтера, если произойдет затор бумаги.</p> <p>АВТО: Принтер автоматически выбирает наилучший режим устранения застрявшей бумаги (обычно это значение ВКЛ.). Этот параметр стоит по умолчанию.</p> <p>ВКЛ. : Принтер автоматически повторяет печать страниц после устранения затора.</p> <p>ВЫКЛ. : Принтер не повторяет печать страниц после затора. С помощью этого параметра можно увеличить скорость печати.</p>



Меню конфигурации (продолжение)

Элемент	Значения	Объяснение
СООБЩЕНИЕ ОБ ОБСЛУЖИВ. = ВЫКЛ.	ВЫКЛ.	<p>Этот пункт появляется только после возникновения сообщения ВЫПОЛН. ОБСЛУЖ. ПРИНТЕРА.</p> <p>ВЫКЛ. : Сообщение ВЫПОЛН. ОБСЛУЖ. ПРИНТЕРА исчезнет и появится обратно по истечении 5 % интервала от времени обслуживания, в случае если принтер использовался без установленного нового набора средств обслуживания принтера.</p> <p>Это сообщение следует отключать только перед установкой набора средств обслуживания принтера. Если требуемая процедура обслуживания не будет выполнена, производительность принтера упадет.</p> <p>Более подробную информацию смотрите в разделе “Выполнение регулярного обслуживания” на стр. 102. О том, как заказать набор средств обслуживания принтера, смотрите в разделе “Информация о заказе деталей” стр. 22.</p>
ПЕЧАТЬ ОШИБ. PS=ВЫКЛ.	ВЫКЛ. ВКЛ.	Для печати страницы ошибок при возникновении ошибок PS выберите значение ВКЛ.
ВИРТ. ДИСК=АВТО	ВЫКЛ. ВКЛ. АВТО	<p>Определите конфигурацию виртуального диска. Этот пункт появляется только при наличии дополнительного диска и 16 МБ памяти.</p> <p>ВЫКЛ. : Виртуальный диск отключен.</p> <p>ВКЛ. : Виртуальный диск включен. Укажите объем памяти, используемой в качестве буфера с помощью следующего пункта меню: ЕМК. ЭЛЕК. ДИСКА.</p> <p>Примечание Если значение этого параметра изменяется с ВЫКЛ. на ВКЛ. или с ВЫКЛ. на АВТО, принтер автоматически выполнит повторную инициализацию при входе в неактивный режим.</p>
БЫСТРОЕ КОПИР. ЗАДАНИЯ=32	от 1 до 50	Определяет число заданий быстрого копирования, которые могут храниться на жестком диске принтера.
ВРЕМЯ ХРАНЕНИЯ ЗАДАНИЯ=ВЫКЛ.	ВЫКЛ. 1 ЧАС 4 ЧАСА 1 ДЕНЬ 1 НЕДЕЛЯ	Задаёт время, после которого сохраненные задания будут автоматически удалены из очереди.



Меню конфигурации (продолжение)

Элемент	Значения	Объяснение
ПЕРСОНАЛИЗАЦИЯ =АВТО	АВТО PCL PS	Выбор языка принтера по умолчанию (персонализация). Возможные значения определяются тем, какие языки доступны в принтере. Скорее всего, Вам не придется изменять язык принтера (по умолчанию стоит АВТО). Если Вы измените это значение на какой-то конкретный язык, принтер не будет автоматически переключаться с одного языка на другой, за исключением случаев, когда на принтер будут посылаться некоторые определенные программные команды.



Меню ввода-вывода

Элементы, заданные в Меню ввода-вывода, влияют на характер связи между принтером и компьютером.



Меню ввода-вывода

Элемент	Значения	Объяснение
СВЯЗЬ С ПАРАЛ. ПОРТОМ=ВКЛ.	ВКЛ. ВЫКЛ.	<p>Включение или выключение двунаправленной параллельной связи. Значение по умолчанию задано для двунаправленного параллельного порта (IEEE-1284).</p> <p>Этот параметр позволяет принтеру посылать сообщения обратной связи о его состоянии в компьютер. (Включение дополнительных параллельных функций может замедлить переключение языков.)</p>
ПАРАЛ., ВЫСОКАЯ СКОРОСТЬ=ДА	ДА НЕТ	<p>Выберите скорость, с которой данные должны передаваться на принтер.</p> <p>ДА: Принтер поддерживает высокоскоростную связь через параллельный интерфейс с новыми компьютерами.</p> <p>НЕТ: Принтер поддерживает медленную связь через параллельный интерфейс со старыми компьютерами.</p>
ПАУЗА IO= 15 СЕКУНД	от 5 до 300	<p>Задайте значение истечения времени для системы ввода-вывода в секундах. (Истечения времени для системы ввода-вывода характеризует измеряемое в секундах время ожидания до окончания выполнения задания на печать.)</p> <p>Этот параметр позволяет настроить интервал истечения времени для максимального повышения производительности. Если данные из других портов поступают во время выполнения Вашего задания на печать, увеличьте значение истечения времени.</p> <p>Нажмите клавишу -ЗНАЧЕНИЕ+ один раз для изменения параметра на единицу или держите клавишу -ЗНАЧЕНИЕ+ нажатой для прокручивания с приращением 10.</p>



Меню сбросов

Используйте параметры “сброс” и “восстановление” в этом меню с осторожностью. Вы можете потерять данные страниц, находящихся в буфере, или параметры конфигурации принтера при выборе команд этого меню. Сбрасывайте настройки принтер только при следующих обстоятельствах:

- если Вы хотите восстановить параметры принтера, установленные по умолчанию
- если связь между принтером и компьютером была прервана
- если Вы используете последовательный и параллельный порты ввода-вывода, и в работе одного из портов обнаружены неполадки

Команды сброса и восстановления в Меню сбросов полностью очищают память принтера, в то время как команда **ОТМЕНИТЬ ЗАДАНИЕ** стирает только текущее задание.



Примечание

Функции хранения задания будут удалены, если у вас нет вспомогательного жесткого диска.

Меню сбросов

Элемент	Значение	Объяснение
НОВ. КАССЕТА С ТОНЕРОМ=НЕТ	НЕТ ДА	Установите значение ДА только в том случае, если Вы используете кассету с тонером, изготовителем которой не является компания HP. Благодаря установке параметра в значение ДА принтер определяет, что установлена кассета с тонером от стороннего производителя и устанавливает датчик заполнения тонера в исходное положение.
СБРОС ПАМЯТИ	Нельзя выбрать значение.	Этот элемент очищает буфер принтера и активный входной буфер ввода/вывода, а также присваивает параметрам панели управления текущие установки. Сброс памяти во время печати задания может привести к потере данных.



Меню сбросов (продолжение)

Элемент	Значение	Объяснение
ВОССТ. ЗАВОДСКИЕ УСТАНОВКИ	Нельзя выбрать значение.	<p>Эта команда выполняет простой сброс и восстановление большинства параметров, установленных изготовителем (выбранных по умолчанию). Эта команда также очищает входной буфер для активного интерфейса входа-выхода.</p> <p>Сброс памяти во время печати задания может привести к потере данных.</p> <p>Восстановление заводских установок не влияет на сетевые параметры принт-сервера HP JetDirect.</p>
POWERSAVE=ВКЛ.	ВКЛ. ВЫКЛ.	<p>Включение или выключение режима PowerSave. Режим PowerSave обеспечивает следующие преимущества:</p> <ul style="list-style-type: none">• минимизирует потребление энергии принтером, когда он находится в неактивном состоянии• уменьшает износ электронных компонентов принтера (выключает подсветку дисплея) <p>При отправке задания на печать, нажатии клавиш на панели управления, открытии лотка для бумаги или верхней крышки, принтер автоматически выходит из режима PowerSave.</p> <p>Вы можете установить время, в течение которого принтер должен находиться в неактивном состоянии перед переходом в режим PowerSave (см. пункт ВРЕМЯ РЕЖИМА ЭКОН. в разделе “Меню конфигурации” на стр. 250).</p> <p>Примечание Функция PowerSave отключает подсветку дисплея, при этом сообщения на нем будут оставаться четкими.</p>



Меню EIO

Меню EIO (расширенный ввод-вывод) появляется только при наличии EIO-совместимого устройства, установленного в слоте EIO на принтере (такого как, например, принт-сервер HP JetDirect). Пункты этого меню определяются конкретным установленным вспомогательным устройством. Если в принтере установлена EIO-совместимая плата принт-сервера HP JetDirect, Вы сможете конфигурировать основные сетевые параметры с помощью Меню EIO. Эти и другие параметры можно также конфигурировать с помощью HP Web JetAdmin.



Меню EIO

Элемент	Значения	Объяснение
CFG, СЕТЬ=НЕТ	НЕТ ДА	Выберите, нужен ли Вам доступ к меню HP JetDirect. НЕТ: Игнорирование меню HP JetDirect. ДА: Доступ к меню HP JetDirect. Следует устанавливать этот параметр в значение ДА каждый раз, когда Вы хотите обращаться к меню.
IPX/SPX=ВКЛ	ВКЛ. ВЫКЛ.	С помощью этого параметра Вы можете включить (вкл.) или выключить (выкл.) набор протоколов IPX/SPX (например, в сетях Novell NetWare).
DLC/LLC=ВКЛ.	ВКЛ. ВЫКЛ.	С помощью этого параметра Вы можете включить (вкл.) или выключить (выкл.) набор протоколов DLC/LLC.
TCP/IP=ВКЛ.	ВКЛ. ВЫКЛ.	С помощью этого параметра Вы можете включить (вкл.) или выключить (выкл.) набор протоколов TCP/IP.
ATALK=ВКЛ.	ВКЛ. ВЫКЛ.	С помощью этого параметра Вы можете включить (вкл.) или выключить (выкл.) набор протоколов Apple EtherTalk.



Меню EIO (продолжение)

Элемент	Значения	Объяснение
CFG IPX/SPX=НЕТ	НЕТ ДА	<p>Выберите, нужен ли Вам доступ к меню IPX/SPX, и установите параметры протокола IPX/SPX.</p> <p>НЕТ: Игнорирование пунктов меню IPX/SPX. ДА: Доступ к пунктам меню IPX/SPX.</p> <p>В меню IPX/SPX Вы можете выбрать тип фрейма, который используется в Вашей сети. По умолчанию задано значение AUTO, что позволяет автоматически задать тип фрейма и присвоить ему тип первого обнаруженного фрейма.</p> <p>Для карт Ethernet доступны следующие типы фреймов: EN_8023, EN_II, EN_8022, EN_SNAP.</p> <p>Для карт Token Ring доступны следующие типы фреймов: TR_8022, TR_SNAP.</p> <p>В меню IPX/SPX для карт Token Ring Вы можете также указать параметры маршрутизации сообщений от источника для сетей NetWare (NetWare Source Routing), которые включают SRC RT=AVTO (по умолчанию), ВЫКЛ., ОДИН R, или ВСЕ RT.</p>
CFG TCP/IP=НЕТ	НЕТ ДА	<p>Выберите, нужен ли Вам доступ к меню TCP/IP, и установите параметры протокола TCP/IP.</p> <p>НЕТ: Игнорирование пунктов меню TCP/IP. ДА: Доступ к пунктам меню TCP/IP.</p> <p>В меню TCP/IP Вы можете указать BOOTP=ДА или DHCP=ДА для того, чтобы параметры протокола TCP/IP автоматически загружались с сервера bootP или DHCP при включении питания принтера.</p> <p>Если Вы укажете BOOTP=НЕТ и DHCP=НЕТ, можно задать вручную следующие параметры TCP/IP из панели управления: каждый байт IP-адреса (IP), маску подсети (SM), сервер системного журнала (LG) и шлюз по умолчанию (GW). Кроме того, Вы можете вручную задать интервал времени перед входом в неактивный режим.</p> <p>Чтобы проверить правильность установок, распечатайте страницу конфигурации HP JetDirect. Впрочем, следует заметить, что принт-сервер может записать поверх выбранных параметров значения, обеспечивающие безопасную работу.</p>



Меню EIO (продолжение)

Элемент	Значения	Объяснение
ССЫЛКА CFG=НЕТ	НЕТ ДА	<p>Укажите, хотите ли Вы вручную настроить скорость канала связи и режим связи принт-сервера HP JetDirect 10/100Base-TX. Установки HP JetDirect должны совпадать с установками сети.</p> <p>НЕТ: Игнорирование пунктов меню конфигурации канала связи.</p> <p>ДА: Доступ к пунктам меню конфигурации канала связи. Вы можете установить следующие параметры канала связи:</p> <p>АВТО: Принт-сервер автоматически настроится на скорость сетевого канала, а также на режим связи.</p> <p>10Т ПОЛУДУПЛ. : 10 Мбит/сек., полудуплексный режим.</p> <p>10Т ДУПЛ. : 10 Мбит/сек., дуплексный режим.</p> <p>100Т ПОЛУДУПЛ. : 100 Мбит/сек., полудуплексный режим.</p> <p>100Т ДУПЛ. : 100 Мбит/сек., дуплексный режим.</p>





С

Память принтера и ее расширение



Обзор

В данном принтере имеются три слота для установки модулей памяти DIMM, которые можно использовать следующим образом:

- добавить больше памяти для печати – имеются модули DIMM на 4, 8, 16, 32 и 64 МБ (можно установить максимум до 256 МБ)
- установить модули флэш-DIMM – 2 или 4 МБ; в отличие от стандартной памяти принтера, флэш-память DIMM может использоваться для постоянного хранения загруженных компонентов в памяти, даже когда принтер выключен
- хранить в DIMM дополнительные шрифты, макрокоманды и изображения
- хранить в DIMM другие языки и опции принтера

Примечание

Модули памяти с однорядными контактами (SIMM), используемые в прежних моделях принтеров HP LaserJet, не могут быть использованы в этом принтере.

Вам, возможно, потребуется установить дополнительную память в принтере, если вы часто печатаете сложную графику или документы с помощью языка PS, печатаете с использованием дополнительного модуля двусторонней печати, используете много загруженных шрифтов или печатаете в режиме ProRes 1200. Дополнительная память также обеспечивает гибкость поддержкой таких функций, сохранения заданий как быстрое копирование.



В принтере имеются два слота расширенного ввода-вывода (EIO) для обеспечения работы принтера со следующими устройствами:

- сетевая плата
- коммуникационная плата для последовательного порта, USB или AppleTalk
- запоминающее устройство большой емкости, такое как, например, жесткий диск

Информацию о размещении заказа см. в разделе “Информация о заказе деталей” на стр. 22.

Чтобы определить, какой объем памяти установлен в принтере, или какие модули установлены в слотах EIO, распечатайте страницу конфигурации (см. раздел “Страница конфигурации” на стр. 173).



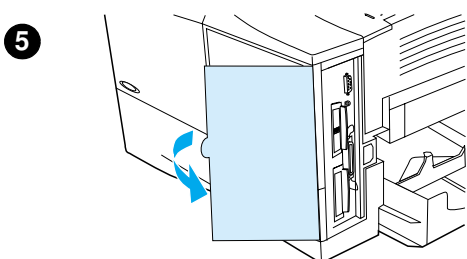
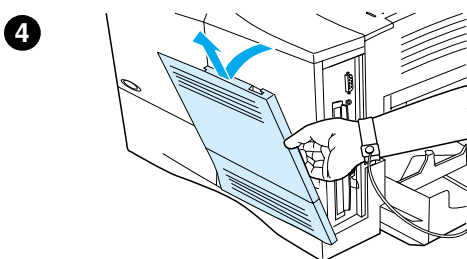
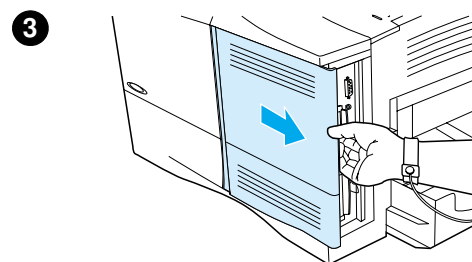
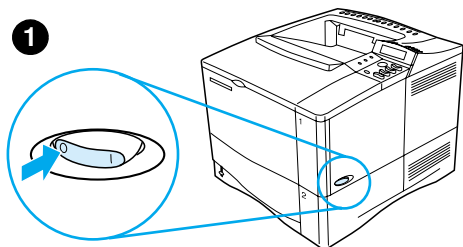

ВНИМАНИЕ

Платы модулей DIMM (модули памяти с двухрядным расположением контактов) могут быть повреждены при воздействии на них статического электричества. При работе с модулями DIMM наденьте антистатический браслет или периодически прикасайтесь к поверхности антистатического корпуса модуля DIMM, затем к открытой металлической части принтера.

Если вы еще не распечатали страницу конфигурации, распечатайте ее прежде чем устанавливать дополнительную память, чтобы определить, какой объем памяти уже установлен в принтере (см. раздел "Страница конфигурации" на стр. 173).

- 1 Выключите принтер.
- 2 Отсоедините шнур электропитания и все остальные кабели.
- 3 Возьмитесь за крышку (как показано на рисунке) и крепко потяните ее по направлению к задней панели принтера до упора.
- 4 Снимите крышку с принтера.
- 5 Откройте дверцу секции DIMM, потянув за металлическое ушко.



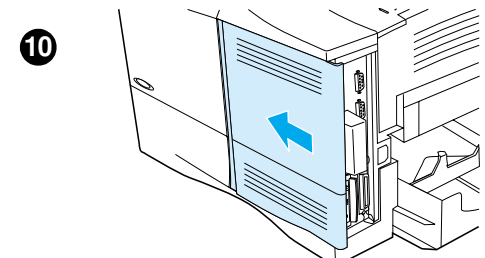
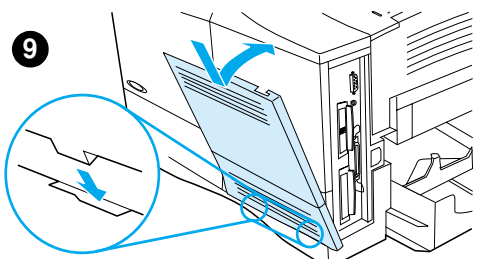
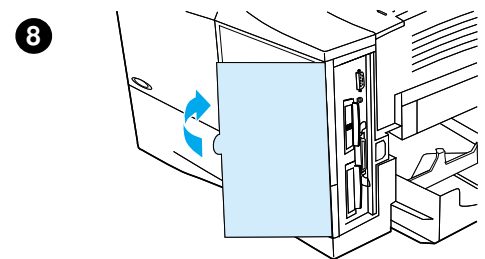
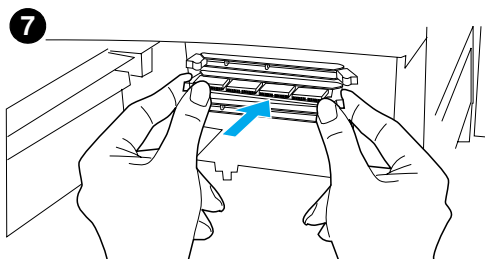
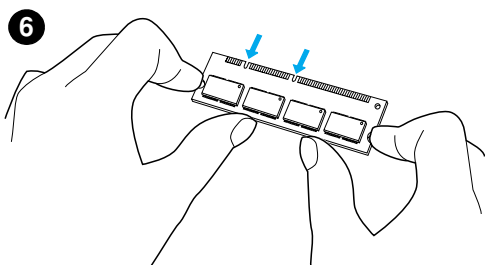

6 Выньте модуль DIMM из антистатического корпуса. Держите DIMM пальцами за бока и большими пальцами за задний край. Расположите пазы на модуле DIMM над слотом DIMM. (Убедитесь в том, что зажимы на обеих сторонах слота DIMM открыты и повернуты наружу.)

7 Вставьте DIMM прямо в слот (с нажимом). Убедитесь в том, что зажимы на обеих сторонах слота DIMM защелкнулись, повернувшись вовнутрь. (Для удаления DIMM зажимы должны быть открыты.)

ВНИМАНИЕ

Не двигайте и не вытягивайте модуль DIMM в нижнем слоте.

8 Закройте дверцу секции DIMM. Убедитесь, что она защелкнулась.

9 Вставьте нижнюю часть крышки в принтер. Убедитесь в том, что нижние выступы на крышке входят в соответствующие пазы в принтере. Поверните крышку вверх по направлению к принтеру.

10 Задвиньте крышку по направлению к передней панели принтера так, чтобы она защелкнулась. Подсоедините снова все кабели и шнур питания, затем включите принтер и проверьте работу DIMM (см. раздел “Проверка правильности установки памяти” на стр. 265).



Проверка правильности установки памяти

Выполните приведенные ниже действия, позволяющие убедиться в правильности установки модулей DIMM:

- 1 Убедитесь в том, что после включения принтера на дисплее панели управления принтера появилась надпись ГОТОВ. Если появилось сообщение об ошибке, модуль DIMM, возможно, установлен неправильно. Проверьте сообщения принтера (см. раздел “Интерпретация сообщений принтера” на стр. 122).
- 2 Напечатайте новую страницу конфигурации (см. раздел “Страница конфигурации” на стр. 173).
- 3 Обратитесь к разделу памяти в странице конфигурации и сравните его со страницей конфигурации, которую вы распечатали до установки модуля DIMM. Если объем памяти не увеличился, возможно, что модуль DIMM установлен неправильно (повторите процедуру установки) или неисправен (попробуйте установить новый модуль DIMM).



Примечание

Если вы установили язык (или персонализацию) принтера, просмотрите раздел “Установленные персонализации” на странице конфигурации. В этом разделе должна появиться информация о новом языке принтера.

Сохранение ресурсов (постоянные ресурсы)

Утилиты или задания, загружаемые в принтер иногда могут содержать ресурсы (например, шрифты, макрокоманды или изображения). Ресурсы, помеченные как постоянные, остаются в памяти принтера до выключения питания принтера.

Если Вы используете способность языка PDL (язык описания страниц) отмечать ресурсы как постоянные, воспользуйтесь следующими указаниями. Технические подробности см. в разделе справочника по PCL или PS, посвященном языку PDL.

- Отмечайте ресурсы как постоянные только тогда, когда это крайне необходимо, чтобы они оставались в памяти до тех пор, пока включен принтер.
- Посылайте постоянные ресурсы в принтер только в начале задания печати, а не во время печати.



Примечание

Интенсивное использование постоянных ресурсов или загрузка их во время печати может негативно отразиться на скорости печати принтера или его возможности печатать сложные страницы.

Установка карт ЕЮ и запоминающих устройств большой емкости

Для установки платы ЕЮ или запоминающих устройств большой емкости следуйте указаниям ниже:

- 1 Выключите принтер.
- 2 Выкрутите два винта и снимите крышку со слотов ЕЮ 1 или ЕЮ 2 в задней части принтера.
- 3 Установите плату ЕЮ или запоминающее устройство большой емкости в слот ЕЮ и закрутите винты. Расположение платы ЕЮ см. на рисунке ниже.

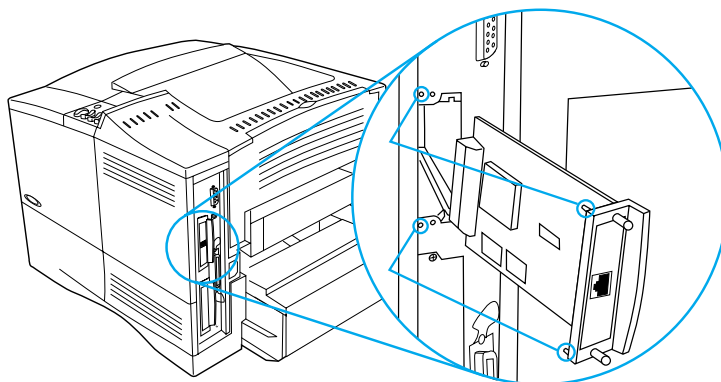

- 4 Включите принтер и распечатайте страницу конфигурации, чтобы убедиться, что новое устройство ЕЮ распознано (см. раздел “Страница конфигурации” на стр. 173).

Примечание

Информацию относительно подключения платы ЕЮ к сети и установки сетевого программного обеспечения см. в разделе “Программное обеспечение принтера” на стр. 35, а также в руководстве “Первые шаги”, которое входит в комплект принтера.

Для управления шрифтами на запоминающих устройствах большой емкости используйте утилиту Диспетчер ресурсов HP (см. раздел “Диспетчер ресурсов HP” на стр. 41). Для получения дополнительной информации см. справку драйвера принтера.

Корпорация HP постоянно внедряет новые программные инструменты для работы с Вашим принтером и дополнительными принадлежностями к нему. Эти инструменты доступны для бесплатной загрузки в Интернете. О том, как найти дополнительную информацию на веб-сервере HP, см. раздел “Услуги онлайн” на стр. 181.



D

Команды принтера



Обзор

Большинство прикладных программ не требует ввода команд принтера. При необходимости ввода команд принтера обратитесь к документации Вашего компьютера и используемого программного обеспечения.

PCL 5e

Команды языка PCL 5e сообщают принтеру, какие действия следует выполнять и какие шрифты должны быть использованы. В этом приложении приводится справочная информация для пользователей, уже знакомых со структурой команд PCL 5e.

HP-GL/2

Данный принтер позволяет распечатывать векторные графические изображения с помощью языка описания графики HP-GL/2. Для печати с использованием языка HP-GL/2 необходимо переключение принтера из режима PCL 5e в режим HP-GL/2, что может быть выполнено отправкой в принтер кода PCL 5e. В некоторых прикладных программах переключение языков производится с помощью используемых в них драйверов.

PJL

Язык заданий принтера HP (PJL) обеспечивает управление языком PCL 5e и другими языками принтера. Язык PJL выполняет четыре основные функции: переключение языков принтера, разделение заданий, конфигурация принтера и получение информации о состоянии принтера. Команды PJL могут быть использованы для изменения параметров принтера по умолчанию.

Примечание

В таблице, приведенной в конце этого приложения, приводятся наиболее часто используемые команды PCL 5e (см. “Характерные команды принтера PCL 5e” на стр. 271). Полный список, а также информацию о том, как использовать команды PCL 5e, HP-GL/2 и PJL, Вы можете найти в *Справочнике по HP PCL/PJL*, который можно заказать на компакт-диске (номер изделия 5961-0975).



Объяснение синтаксиса команд языка принтера PCL 5e

Прежде чем использовать команды принтера, обратите внимание на различия в начертании следующих символов:

Буква l нижнего регистра:	<i>l</i>	Буква O верхнего регистра:	O
Цифра 1:	1	Цифра 0:	0

Во многих командах принтера используются буква “l” нижнего регистра (*l*) и символ “единица” (1), а также буква “O” верхнего регистра (O) и символ “ноль” (0). Эти символы могут выглядеть на экране не так, как они показаны здесь. В командах принтера PCL 5e Вы должны использовать именно тот регистр и те символы, которые требуются.

На иллюстрации внизу показаны элементы типичной команды принтера (в данном случае это команда ориентации страницы).

Escape-символ (с него начинается управляющая escape-последовательность)

Поле значений (содержит алфавитно-цифровые символы)



Параметризованный символ

Групповой символ

Символ завершения (верхний регистр)



Составление escape-последовательностей

Escape-последовательности могут быть скомбинированы в одну строку. При составлении кода следует придерживаться трех главных правил:

- 1 Первые два символа после символа E_c (параметризованные и групповые символы) должны быть одинаковыми во всех составляемых командах.
- 2 При составлении escape-последовательностей замените символ в верхнем регистре (завершение) в каждой отдельной escape-последовательности на символ в нижнем регистре.
- 3 Символ в конце составленной escape-последовательности должен стоять в верхнем регистре.

Следующий пример строки escape-последовательности осуществляет выбор в принтере формата бумаги типа Legal, альбомной ориентации и печати при 8 строках на дюйм:

```
 $\text{E}_c$ &l3A $\text{E}_c$ &l1O $\text{E}_c$ &l8D
```

Следующая escape-последовательность посылает те же команды принтера, комбинируя их в более короткую последовательность:

```
 $\text{E}_c$ &l3a1o8D
```

Ввод escape-символов

Все команды принтера начинаются с escape-символа (E_c).

В приведенной ниже таблице показано, как можно ввести escape-символ в различных приложениях MS-DOS®.

Приложение DOS	Ввод	Что появляется
Lotus 1-2-3 и Symphony	Введите $\text{V}027$	027
Microsoft Word для DOS	Удерживая нажатой клавишу Alt, введите $\text{V}027$ на числовой панели	←
WordPerfect для DOS	Введите <27>	<27>
MS-DOS Edit	Удерживая нажатой комбинацию Ctrl-P, нажмите Esc	←
MS-DOS Edlin	Удерживая нажатой комбинацию Ctrl-V, нажмите [^[
dBase	?? CHR(27)+"команда"	?? CHR(27)+" "

Выбор шрифтов PCL 5e

Список шрифтов принтера содержит команды PCL 5e для выбранных шрифтов (более подробную информацию о том, как распечатать список см. в разделе “Список шрифтов PCL или PS” на стр. 179). Ниже приведен пример команды выбора шрифта.

Одно окно переменных предназначено для ввода набора символов, другое – для ввода кегля. Эти окна для задания переменных значений должны быть заполнены; в противном случае принтер будет использовать значения по умолчанию. Например, если Вы хотите использовать набор символов для вычерчивания линий, задайте набор символов 10U (PC-8) или 12U (PC-850). Другие типичные коды наборов символов перечислены в таблице вначале следующей страницы.



Список шрифтов

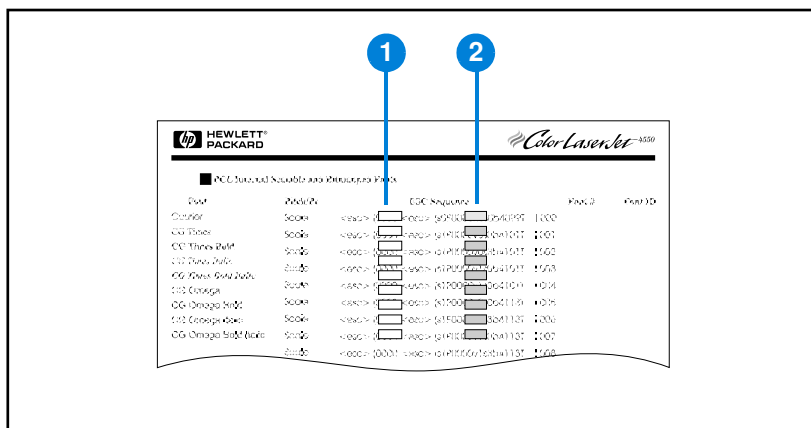

- 1 Набор символов
- 2 Кегль

Примечание

По межбуквенной разбивке шрифты подразделяются на “фиксированные” и “пропорциональные”. В принтере имеются как фиксированные (Courier, Letter Gothic и Lineprinter), так и пропорциональные шрифты (CG Times, Arial®, Times New Roman® и другие).

Фиксированные шрифты обычно используются в таких приложениях как электронные таблицы или базы данных, где важно, чтобы все колонки были выровнены по вертикали. Пропорциональные шрифты обычно используются в приложениях вроде текстовых редакторов.



Характерные команды принтера PCL 5e

Характерные команды принтера PCL 5e

Функция	Команда	Опции (#)	
Команды управления заданием	Сброс	ESC E	не используется
	Число копий	ESC & l # X	от 1 до 999
	Двусторонняя/ односторонняя печать	ESC & l # S	0 = Симплекс (односторонняя печать) 1 = Дуплекс (двусторонняя печать) с брошюровкой вдоль длинного края 2 = Дуплекс (двусторонняя печать) с брошюровкой вдоль короткого края
Команды управления страницей	Источник бумаги	ESC & l # H	0 = печатает или извлекает текущую страницу 1 = лоток 2 2 = ручная подача, бумага 3 = ручная подача, конверт 4 = лоток 1 5 = лоток 3 6 = устройство подачи конвертов 7 = автоматический выбор 8 = лоток 4 20-69 = внешние лотки
	Формат бумаги	ESC & l # A	1 = Executive 2 = Letter 3 = Legal 25 = A5 26 = A4 45 = B5-JIS 80 = конверт Monarch 81 = конверт Commercial 10 90 = конверт DL ISO 91 = конверт C5 ISO 100 = конверт B5 ISO 101 = нестандартный
	Тип бумаги	ESC & n #	5WdBond = Bond 6WdPlain = Обычная 6WdColor = Цветная 7WdLabels = Наклейки 9WdRecycled = Переработанная 11WdLetterhead = Фирменные бланки 10WdCardstock = Карточки 11WdPrepunched = Перфорированная 11WdPreprinted = Отпечатанные формы 13WdTransparency = Прозрачная пленка #WdCustompapertype = Нестандартный ¹
Ориентация	ESC & l # O	0 = Книжная 1 = Альбомная 2 = Перевернутая книжная 3 = Перевернутая альбомная	



Характерные команды принтера PCL 5e (продолжение)

Функция	Команда	Опции (#)	
Команды управления страницей (продолжение)	Верхнее поле	$E_C \& l \# E$	# = число строк
	Длина текста (нижнее поле)	$E_C \& l \# F$	# = количество строк от верхнего поля
	Левое поле	$E_C \& a \# L$	# = номер столбца
	Правое поле	$E_C \& a \# M$	# = номер столбца от левого поля
	Индекс горизонтального перемещения	$E_C \& k \# H$	с шагом в 1/120 дюйма (сжатие печати по горизонтали)
	Индекс вертикального перемещения	$E_C \& l \# C$	с шагом в 1/48 дюйма (сжатие печати по вертикали)
	Пробелы между строками	$E_C \& l \# D$	# = строк на дюйм (1, 2, 3, 4, 5, 6, 12, 16, 24, 48)
	Пропуск перфорации	$E_C \& l \# L$	0 = выключить 1 = включить
Установка курсора	Положение по вертикали (ряды)	$E_C \& a \# R$	# = номер строки
	Положение по вертикали (пункты)	$E_C * p \# Y$	# = количество пунктов (300 пунктов = 1 дюйм)
	Положение по вертикали (десятичные пункты)	$E_C \& a \# V$	# = количество десятичных пунктов (720 десятичных пунктов = 1 дюйм)
	Положение по горизонтали (столбцы)	$E_C \& a \# C$	# = номер столбца
	Положение по горизонтали (пункты)	$E_C * p \# X$	# = количество пунктов (300 пунктов = 1 дюйм)
	Положение по горизонтали (десятичные пункты)	$E_C \& a \# H$	# = количество десятичных пунктов (720 десятичных пунктов = 1 дюйм)
служебные команды	Перенос строки в команде End of Line	$E_C \& s \# C$	0 = включить 1 = выключить
	Включение функций дисплея	$E_C Y$	не используется
	Выключение функций дисплея	$E_C Z$	не используется
Выбор языка	Переход в режим PCL 5e	$E_C \% \# A$	0 = использовать предыдущее положение курсора PCL 5e 1 = использовать текущее положение пера HP-GL/2
	Переход в режим HP-GL/2	$E_C \% \# B$	0 = использовать предыдущее положение пера HP-GL/2 1 = использовать текущее положение курсора PCL 5e



Характерные команды принтера PCL 5e (продолжение)

Функция	Команда	Опции (#)
Наборы символов	$E_C(\#)$	8U = Набор символов HP Roman-8 10U = Набор символов по умолчанию IBM (PC-8) (кодовая страница 437) 12U = Набор IBM для Европы (PC-850) (кодовая страница 850) 8M = Math-8 19U = Windows 3.1 Latin 1 9E = Windows 3.1 Latin 2 (широко используемый в Восточной Европе) 5T = Windows 3.1 Latin 5 (широко используемый в Турции) 579L = Шрифт Wingdings
Основной интервал	$E_C(s\#P)$	0 = фиксированный 1 = пропорциональный
Основной шаг	$E_C(s\#H)$	# = символов на дюйм
Установка режима шага ²	$E_C\&k\#S$	0 = 10 4 = 12 (элита) 2 = 16,5 – 16,7 (сжатый)
Основная высота	$E_C(s\#V)$	# = размер в пунктах
Основной стиль	$E_C(s\#S)$	0 = прямой (сплошной) 1 = курсив 4 = уплотненный 5 = уплотненный курсив
Основная толщина штриха	$E_C(s\#B)$	0 = средний (книжный или текстовый) 1 = полужирный 3 = жирный 4 = сверхжирный
Гарнитура	$E_C(s\#T)$	Распечатайте список шрифтов PCL, чтобы Вы могли найти соответствующую команду PCL для каждого внутреннего шрифта (стр. 190).



Выбор шрифта

¹При работе с нестандартной бумагой замените "Custompapertype" наименованием бумаги, а "#" – количеством символов в этом наименовании плюс 1.

²Предпочтительным является использование команды основного шага.





E

Регламентирующая информация



Регламентации FCC

Данное оборудование проверено на соответствие с ограничениями для цифровых устройств класса В в соответствии с частью 15 правил FCC. Данные ограничения разработаны для надлежащей защиты от повреждений при вмешательстве в процесс установки устройства. Данное оборудование вырабатывает, использует, а также может излучать энергию высокой частоты. Если данное оборудование не устанавливать и не использовать в соответствии с инструкциями, оно может создавать недопустимые помехи для беспроводной связи. Однако, нельзя гарантировать, что помехи не возникнут при какой-то конкретной установке. Если данное оборудование создает помехи для принятия радио- и телесигнала (это можно проверить путем включения и выключения устройства), существует несколько способов устранения этих помех:

- Попробуйте повернуть или переставить принимающую антенну.
- Увеличьте расстояние между оборудованием и приемником.
- Подключите оборудование к другой розетке (не к той, к которой подключен приемник).
- Обратитесь за помощью к опытному радиотехнику или телемастеру.

Примечание

Любые изменения или модификации устройства принтера, не одобренные компанией HP, могут привести к лишению пользователя права на использование данного оборудования.

В соответствии с ограничениями для устройств класса В части 15 правил FCC использование экранированного интерфейсного кабеля является обязательным.



Мероприятия по защите окружающей среды

Компания Hewlett-Packard неукоснительно следует принципам создания высококачественных и в то же время экологически чистых изделий. Принтер HP LaserJet был разработан на основе применения технических решений, позволяющих свести к минимуму отрицательное воздействие на окружающую среду.

Конструкция принтера HP LaserJet позволяет устранить:

- **Образование озона**

В электрографическом процессе принтера используются заряжающие ролики, вследствие чего этот принтер не выделяет озон (O₃) в поддающемся измерению количестве.

Конструкция принтера HP LaserJet позволяет сократить:

- **Потребление электроэнергии**

Потребление электроэнергии во время печати существенно сокращается при работе в режиме экономии энергии (PowerSave). Это способствует сбережению природных ресурсов и экономии средств, в то же время обеспечивая высокую производительность принтера. Данное изделие соответствует требованиям программы ENERGY STAR. ENERGY STAR представляет собой программу для изготовителей оборудования с добровольным участием, имеющая своей целью способствовать созданию энергосберегающей офисной техники.



ENERGY STAR является зарегистрированной сервисной маркой EPA (Агентство США по защите окружающей среды). Являясь участником программы ENERGY STAR, компания Hewlett-Packard делает все возможное для того, чтобы данное изделие полностью удовлетворяло рекомендациям

ENERGY STAR по энергосбережению.

- **Расход тонера**

В режиме EcoMode расходуется значительно меньше тонера, в результате чего срок службы кассеты с тонером увеличивается.



- **Использование бумаги**

В зависимости от типа используемого программного обеспечения, Вы можете распечатать несколько страниц Вашего документа на одном листе бумаги. Предоставляемая принтером возможность печати нескольких страниц на листе, а также функция автоматической дуплексной (двусторонней) печати, способствует уменьшению расхода бумаги и, соответственно, сокращению потребления природных ресурсов.



Принтер HP LaserJet также способствует защите окружающей среды следующим образом:

- **Маркировка пластмассы для ее утилизации**

Пластмассовые детали весом более 25 г снабжены маркировкой в соответствии с международными стандартами, которая облегчает их идентификацию и утилизацию материалов после окончания срока службы принтера.

- **Программа HP по утилизации кассет с тонером “Партнеры планеты”**



Более чем в 25 странах существует возможность возврата кассет с тонером в компанию HP в соответствии с программой HP по утилизации кассет с тонером “Партнеры

планеты” (HP Planet Partners toner cartridge recycling program). Информация об этой программе на нескольких языках включается в комплект поставки всех новых кассет с тонером и расходных материалов для HP LaserJet.

С 1990 г. в результате реализации Программы HP по утилизации кассет с тонером “Партнеры планеты” было собрано более 39 млн. отработанных кассет HP LaserJet, которые иначе оказались бы в местах захоронения отходов. Кассеты с тонером HP LaserJet поступают в накопительный центр, затем партиями переправляются на производственные мощности наших партнеров по переработке ресурсов, где они разбираются по частям для утилизации. Материалы же отделяются и перерабатываются в сырье, подлежащее использованию при изготовлении различной полезной продукции.



Более подробную информацию о программе по утилизации “Партнеры планеты” см. на веб-странице HP по адресу <http://www.ljsupplies.com/planetpartners>.



- **Возврат в США**

Для жителей США программа “Партнеры планеты” компании HP – это простой и бесплатный способ утилизации кассет с тонером HP LaserJet. Если Вы используете всего лишь несколько кассет в год, все, что Вам нужно, это использовать прилагаемую карточку – предоплаченную квитанцию о доставке и следовать указаниям, которые Вы найдете в каждой упаковке с кассетой HP LaserJet. Если у Вас много отработанных картриджей, компания HP рекомендует возвращать их все сразу. Упакуйте и отправьте почтой UPS не менее двух кассет, используя одну предоплаченную карточку с напечатанным адресом, входящую в комплект поставки изделия.

Для возврата большого количества кассет, получения дополнительных почтовых карточек или более подробной информации звоните по номеру 1-800-340-2445 в США или посетите веб-страницу, посвященную расходным материалам для принтеров серии HP LaserJet, по адресу <http://www.ljsupplies.com/planetpartners>.

- **Возврат за пределами США**

Для пользователей, живущих за пределами США: указания об утилизации кассет с тонером в Вашей стране находятся в упаковке. Если Вашей страны нет в списке или если Вам нужна дополнительная информация о программе “Партнеры планеты”, свяжитесь с ближайшим отделом по сбыту и обслуживанию компании HP.

- **Переработанная бумага**

Данный принтер может печатать на переработанной бумаге, которая соответствует стандартам, приведенным в руководстве *HP LaserJet Printer Family Paper Specification Guide* (Руководство по спецификациям бумаги для принтеров серии HP LaserJet). Чтобы заказать Руководство, см. раздел “Информация о заказе деталей” на стр. 22. Принтер позволяет использовать бумагу, изготовленную из вторичного сырья, в соответствии со стандартом DIN 19309.



Для обеспечения продолжительного срока службы Вашего принтера HP LaserJet компания HP предоставляет следующие возможности:

- **Продленная гарантия**

Пакет гарантий HP SupportPack распространяется на аппаратное обеспечение HP и все поставляемые компанией HP внутренние компоненты. Обслуживание аппаратного обеспечения выполняется в течение трех лет со дня покупки изделия HP. Пакет гарантий HP SupportPack должен быть приобретен заказчиком в течение 90 дней со дня покупки изделия. О том, как получить информацию о пакете HP SupportPack, см. в разделе “Программа обслуживания и поддержки пользователей HP” на стр. 181).

- **Приобретение запасных частей и расходных материалов**

Запчасти и расходные материалы для данного устройства можно будет приобрести в течении как минимум 5 лет после прекращения производства.



Информация по безопасности материалов

Информацию по безопасности материалов (MSDS), из которых изготовлена кассета с тонером и барабан, Вы можете получить на веб-странице <http://www.hp.com/go/msds>, щелкнув на пиктограмме HP LaserJet.

Если у Вас нету доступа в Интернет, то для получения информации по безопасности материалов звоните на линию U.S. HP FIRST (служба “факс по требованию”):

- В США и Канаде звоните по номеру (800) 231-9300
- За пределами США и Канады звоните по номеру (404) 329-2009

Для просмотра списка имеющихся документов выберите Index (указатель) Подраздел Index 7 содержит информацию по безопасности материалов для принтеров.



Заявление о соответствии

в соответствии с требованиями Руководства 22 ISO/IEC и EN 45014

Изготовитель: Компания Hewlett-Packard
Адрес изготовителя: 11311 Chinden Boulevard
Boise, Idaho 83714-1021, USA

заявляет о том, что изделие

Наименование изделия: HP LaserJet 4100/4100N/4100TN/4100DTN/4100SE
Номера моделей: C8049A/C8050A/C8051A/C8052A/C8048A
Варианты поставки изделия: BCE

соответствует следующим техническим требованиям:

Безопасность: IEC 950:1991+A1+A2+A3+A4/EN 60950:1992+A1+A2+A3+A4+A11
IEC 825-1:1993 +A1/EN 60825-1:1994 +A11 Class 1 (лазерное/светодиодное устройство)

EMC: CISPR 22:1997/EN 55022:1998 Class B¹
EN 61000-3-2:1995
EN 61000-3-3:1995
EN 55024: 1998
FCC Title 47 CFR, Part 15 Class B² / ICES-002, Issue 2
AS / NZS 3548:1995

Дополнительная информация:

Данное изделие соответствует требованиям Директивы EMC 89/336/ЕЕС и Директивы по низкому напряжению 73/23/ЕЕС с соответствующей сертификацией CE:

1. Данное изделие в типичной для его эксплуатации конфигурации прошло испытания с использованием персональных компьютеров и испытательных систем компании Hewlett-Packard.
2. Данное устройство соответствует правилам FCC, части 15. Работа устройства должна соответствовать следующим двум условиям: (1) устройство не должно быть источником вредного воздействия и (2) устройство должно допускать любое воспринимаемое воздействие, включая воздействие, вызывающее нежелательные действия.
3. При подключении к локальной сети (LAN) с помощью принадлежностей принт-сервера данное устройство проявляет свойства, характерные для устройств Класса А.

Boise, Idaho, USA
Февраль 2001 г.

Для получения ТОЛЬКО регламентирующей информации обращайтесь:

в Австралии: Product Regulations Manager, Hewlett-Packard Australia Ltd.,
31-41 Joseph Street, Blackburn, Victoria 3130, Australia

в Европе: в Ваш местный отдел по сбыту и обслуживанию компании
Hewlett-Packard или по адресу Hewlett-Packard GmbH, Department
HQ-TRE/Standards Europe, Herrenberger Straße 110-140, D-71034
Böblingen (ФАКС: +49-7031-14-3143)

в США: Product Regulations Manager, Hewlett-Packard Company, PO Box 15,
Mail Stop 160, Boise, ID 83707-0015 (Телефон: 208-396-6000)



Заявления о безопасности

Заявление о безопасности лазеров

Центр по изучению радиологического воздействия устройств на здоровье человека (Center for Devices and Radiological Health, CDRH) при Управлении по санитарному надзору за качеством пищевых продуктов и медикаментов США ввел правила безопасности для лазерных устройств, изготовленных с 1 августа 1976 г. Соответствие этим правилам обязательно для устройств, продающихся в США. Данный принтер сертифицирован как лазерное устройство “Класса 1” согласно условий Стандарта на уровень радиационного излучения, разработанного Министерством здравоохранения и социального обеспечения США в соответствии с Законом о радиационном контроле в целях защиты здоровья и безопасности 1968 г. Поскольку излучение внутри принтера полностью заключено в защитном корпусе устройства, лазерный луч не может выйти за его пределы при любых нормальных действиях пользователя.



ПРЕДУПРЕЖДЕНИЕ!

Использование средств управления, регулировка или выполнение процедур, не указанных в настоящем руководстве пользователя, может привести к воздействию опасного излучения.

Правила ЗС для Канады

Complies with Canadian EMC Class B requirements.

Conforme à la classe B des normes canadiennes de compatibilité électromagnétique CEM.

Заявление EMI (Корея)

사용자 안내문 (B급 기기)

이 기기는 비업무용으로 전자파장해 검정을 받은 기기로서, 주거지역에서는 물론 모든 지역에서 사용할 수 있습니다.



Заявление VCCI (Япония)

この装置は、情報処理装置等電波障害自主規制協議会（VCCI）の基準に基づくクラスB情報技術装置です。この装置は、家庭環境で使用することを目的としていますが、この装置がラジオやテレビジョン受信機に近接して使用されると、受信障害を引き起こすことがあります。
取り扱い説明書に従って正しい取り扱いをして下さい。



Заявление о безопасности лазерного излучения для Финляндии

Luokan 1 laserlaite

Klass 1 Laser Apparat

HP LaserJet 4100, 4100N, 4100TN, 4100DTN laserkirjoitin on käyttäjän kannalta turvallinen luokan 1 laserlaite. Normaalisissa käytössä kirjoittimen suojakotelointia estää lasersäteiden pääsyn laitteen ulkopuolelle. Laitteen turvallisuusluokka on määritetty standardin EN 60825-1 (1994) mukaisesti.

Varoitus!

Laitteen käyttäminen muulla kuin käyttöohjeessa mainitulla tavalla saattaa altistaa käyttäjän turvallisuusluokan 1 ylittävälle näkymättömälle lasersäteilylle.

Varning!

Om apparaten används på annat sätt än i bruksanvisning specificerats, kan användaren utsättas för osynlig laserstrålning, som överskrider gränsen för laserklass 1.

HUOLTO

HP LaserJet 4100, 4100N, 4100TN, 4100DTN -kirjoittimen sisällä ei ole käyttäjän huollettavissa olevia kohteita. Laitteen saa avata ja huoltaa ainoastaan sen huoltamiseen koulutettu henkilö. Tällaiseksi huoltotoimenpiteeksi ei katsota väriainekasetin vaihtamista, paperiradan puhdistusta tai muita käyttäjän käsikirjassa lueteltuja, käyttäjän tehtäväksi tarkoitettuja ylläpitotoimia, jotka voidaan suorittaa ilman erikoistyökaluja.



Varo!

Mikäli kirjoittimen suojakotelo avataan, olet alltiina näkymättömälle lasersäteilylle laitteen ollessa toiminnassa. Älä katso säteeseen.

Varning!

Om laserprinterns skyddshölje öppnas då apparaten är i funktion, utsätts användaren för osynlig laserstrålning. Betrakta ej strålen.

Tiedot laitteessa käytettävän laserdiodin säteilyominaisuuksista:

Aallonpituus 775-795 nm

Teho 5 mW

Luokan 3B laser





F

Встроенный веб-сервер



Обзор

Принтер поставляется со встроенным веб-сервером. Доступ к встроенному веб-серверу с помощью стандартного веб-браузера обеспечит Вам получение различной информации о принтере, включая:

- сообщения панели управления
- уровень расходных материалов
- конфигурация лотков
- конфигурация меню панели управления принтера
- страница конфигурации принтера
- журнал регистрации событий принтера
- использование принтера (типы заданий печати)
- информация о сети

Вы можете также использовать встроенный веб-сервер для выполнения функций управления заданиями печати, которые обычно выполняются с помощью панели управления. Среди них есть следующие функции:

- изменение параметров принтера
- изменение конфигурации принтера
- отмена заданий печати



Доступ к встроенному веб-серверу

Примечание

Использование веб-сервера возможно только при наличии сети на основе протокола IP и веб-браузера.

Для доступа к встроенному веб-серверу Вам нужно ввести назначенный принтеру IP-адрес в веб-браузере. Например, если IP-адрес принтера – 123.456.789.123, в веб-браузере Вам следует ввести `http://123.456.789.123`.

Если Вы не знаете IP-адрес принтера, Вы сможете найти его на странице конфигурации. Подробнее о печати страницы конфигурации см. в разделе “Страница конфигурации” на стр. 173.



Страницы встроенного веб-сервера

Встроенный веб-сервер состоит из трех разных разделов, предоставляя подробную информацию о принтере:

- Главные страницы
- Страницы с информацией об устройствах
- Страницы с информацией о сети

Различные разделы встроенного веб-сервера расположены в правой части окна Вашего веб-браузера. Щелкните на разделе, который Вы хотите просмотреть. В другом разделе Вы найдете список дополнительных веб-страниц, которые Вам могут пригодиться.

Примечание

Каждая страница во встроенном веб-сервере обеспечивает доступ к Интернет-справке. Для получения информации относительно конкретной страницы щелкните на значке справки.



Главные страницы

Главные страницы встроенного веб-сервера предоставляют информацию о принтере. Среди них Вы найдете следующие страницы:

- **Страница состояния принтера**
На этой странице отображается панель управления принтера и сообщение, показываемое в данный момент. Здесь также показаны различные индикаторы состояния и кнопки панели управления, чтобы Вы могли изменять параметры меню панели управления с этой страницы. Кроме того, на этой странице отображается уровень расходных материалов в принтере и конфигурация носителей во входных лотках.
- **Страница конфигурации**
С этого места во встроенном веб-сервере отображается страница конфигурации принтера. Более подробную информацию см. в разделе “Страница конфигурации” на стр. 173.
- **Страница журнала регистрации событий**
На этой странице отображается журнал регистрации событий принтера. Более подробную информацию см. в разделе “Журнал регистрации событий (Event Log)” на стр. 174.
- **Страница состояния расходных материалов**
На этой странице отображается уровень расходных материалов в принтере.
- **Страница потребления носителей**
На этой странице отображается количество каждого из использованных в принтере типов носителей.
- **Страница идентификации устройств**
Эта страница позволяет Вам назначать имена устройствам для удобства управления сетью и отображает IP-адрес и сервер принтера.

Страницы с информацией об устройствах

Страницы с информацией об устройствах встроенного веб-сервера позволяют выполнять конфигурацию принтера с Вашего ПК. Эти страницы могут быть защищены паролем. Перед тем, как выполнять какие-либо изменения конфигурации принтера, посоветуйтесь с Вашим администратором сети.

- **Страница конфигурации принтера**
Эта страница позволяет конфигурировать все параметры принтера.



- **Страница уведомлений**
Эта страница позволяет Вам конфигурировать, кто из пользователей будет уведомляться о различных событиях принтера.
- **Страница электронной почты**
На этой странице вводятся электронные адреса людей, которые будут получать электронные уведомления о событиях принтерах.
- **Страница заказа расходных материалов**
На этой странице отображается уровень различных расходных материалов в принтере, а также ссылки на веб-страницу HP для их заказа по Интернету.
- **Страница контактной информации**
На этой странице вводится основной контактный электронный адрес для получения информации о принтере. Основным контактным лицом обычно является администратор сети.
- **Страница безопасности**
С помощью этой страницы можно конфигурировать пароли для встроенного веб-сервера. Эту информацию должен изменять только администратор сети.
- **Страница прочих ссылок**
С помощью этой страницы во встроенный веб-сервер можно вводить адреса других веб-страниц. Эти адреса отображаются на навигационной панели страниц веб-сервера.
- **Страница частоты обновления**
С помощью этой страницы можно конфигурировать, как часто встроенный веб-сервер должен получать информацию от принтера относительно его состояния.
- **Страница настройки языков**
С помощью этой страницы можно выбирать, на каком языке должна отображаться информация на веб-сервере.
- **Страница идентификации устройств**
Эта страница позволяет Вам назначать имена устройствам для удобства управления сетью и отображает IP-адрес и сервер принтера.



Страницы с информацией о сети

Этот раздел встроенного веб-сервера позволяет администратору сети настраивать карту HP JetDirect для принтера.



Индекс

Символ

?

- в сообщениях панели управления 32
- на панели управления 30

Числа

- 1200 dpi, задание разрешения 247
- 2-сторонняя печать. См. двусторонняя печать
- 2-х страниц на лист, печать 73
- 300 dpi, задание разрешения 247
- 600 dpi, задание разрешения 247

A

- A4, бумага
 - задание числа символов в одной строке 245
 - переопределение форматом Letter 246
- Adobe Acrobat Reader 10
- вебсайт 12
- использование документов 9
- Apple EtherTalk, параметр 257

C

- CFG, параметры
 - IPX/SPX 258
 - TCP/IP 258
 - Сеть 257
- commands for printer
 - PCL 267
- Courier, задание шрифта 245
- CR/LF (возврат каретки/перевод строки), параметр 246

D

- dBase, ввод escape-символов в 269
- DIMM
 - печать списка шрифтов 179
- DIMM, модули
 - обращение со статическим электричеством 263
 - описание 261
 - расширение 261
 - установка 261
- DLC/LLC, параметр 257

- DOS Edit, ввод escape-символов в 269
- DOS Edlin, ввод escape-символов в 269
- DOS, ввод escape-символов 269

E

- EconoMode, параметр 248
- Edlin, ввод escape-символов в 269
- Energy Star 276
- escape-последовательности
 - выбор 179
 - составление 269
- escape-символы
 - ввод в среде DOS 269
 - примеры 268
- Etalk, параметр 257
- EtherTalk, параметр 257

F

- Fast Infrared (FIR)
 - IRDA, соответствие 169
 - заказ приемника 22
 - описание приемника 87
 - печать с помощью 87
 - расположение порта приемника 20
 - устранение неполадок приемника 169
- FastRes 1200 247
- Fit Page (страница целиком) 10
- Fit Visible (по ширине видимой части) 10
- Fit Width (по ширине страницы) 10

H

- HP JetAdmin, программа
 - использование для задания параметров типа и формата 77
- HP JetDirect, принт-сервер
 - обмен данными с 171
- HP JetSend
 - веб-страница 42
 - описание 42
 - установка 42
- HP SupportPack 185, 279



HP Web JetAdmin 35
веб-страница 45
использование для настройки
предупреждений 103
использование для проверки уровня
тонера 95
установка 45
HP-GL/2, команды 267

I

IP адрес, отображение с помощью
встроенного веб-сервера 287
IP, настройка печати по протоколу 44
IPX/SPX, параметр 257
IP-адреса, текущие 174

J

JetAdmin. См. HP Web JetAdmin
JetSend. См. HP JetSend

L

Letter, печать вместо формата A4 246
Lotus 1-2-3, ввод escape-
символов в 269

M

Macintosh
PPD 164
PPD, файлы 37, 44
выбор другого PPD 164
доступность Диспетчера
ресурсов HP 41
драйверы принтера 40, 44
переименование принтера 165
печать с помощью инфракрасного
приемника 87
программное обеспечение 44
программы на компакт-диске
принтера 35
схема устранения
неисправностей 162
Утилита HP LaserJet 44
Microsoft Windows
драйверы принтера 37
настройка драйверов 38
печать с помощью инфракрасного
приемника 87
программное обеспечение на
компакт-диске принтера 35
сетевое программное
обеспечение 35
шрифты принтера 16
Microsoft Word для DOS, ввод escape-
символов в 269

MS-DOS. См. DOS
MSDS (информация по безопасности
материалов) 279

N

NetWare
задание 257
настройка параметров 45
сети 38
Novell NetWare
настройка 257
настройка параметров 45
сети 38

P

PC-8, набор символов 245
PC-850, набор символов 245
PCL
выбор шрифтов 270
задание источника шрифтов 244
задание набора символов PCL 245
команды 267
печать списка шрифтов 179
установка в качестве языка
принтера 253
установка кегля шрифта 245
установка номера шрифта 244
установка шага шрифта 244
PCL, команды 271
PDF-документы (портативный формат
документов)
значки 9
использование 9
обзор в режиме эскизов 11
перемещение 9
печать 12
поиск информации 10
поиск слов 11
просмотр 10
увеличение и уменьшение
приближения 10
PIN-код (персональный
идентификационный номер) для
печати защищенных/храняемых
заданий 235
PJL (язык заданий принтера),
команды 267
PostScript Type 1 41
PostScript Type 42 41
PostScript. См. PS
PowerSave
задание 250
потребляемая мощность 228
режим 276



PPD (файлы описания принтера в PostScript)
Macintosh 44
выбор другого 164
на компакт-диске принтера 35
printer commands
PCL 267
PS
выводится страница с сообщением об ошибке 157, 158
задание печати страницы ошибок 252
печать списка шрифтов 179
установка в качестве языка принтера 253

R

Reader
вебсайт 12
ReadMe.txt, файл 35
ReadMe.wri, файл 35
Red Hat Linux 45
Resolution Enhancement technology (REt), параметр 247
Ret, параметр 247
RIP ОДНОКРАТНО 71

S

SIMM, совместимость с принтером 261
Solaris
в сочетании с HP Web JetAdmin 45
установка программного обеспечения принтера 46
Sun Solaris
в сочетании с HP Web JetAdmin 45
установка программного обеспечения принтера 46
SupportPacks 185, 279
SuSE Linux 45
Symphony, ввод escape-символов в 269

T

TCP/IP, параметр 257
Token Ring, конфигурирование плат 258

W

Web JetAdmin. См. HP Web JetAdmin
Windows. См. Microsoft Windows
Word Perfect для DOS, ввод escape-символов в 269

Z

ZoomSmart 72

A

автономный режим, перевод принтера 31
автопродолжение, параметр 122, 251
администратора, программное обеспечение на компакт-диске для 35
акустическая эмиссия 229
альбомная ориентация, параметр 243
аппаратное обеспечение
возврат 189
гарантия 192, 279
дефекты 192
транспортировка 189
упаковка 189
Ассистент по поддержке 184
Ассистент по поддержке клиентов HP 184

Б

белые линии, дефект 153
белые точки на черном фоне, дефект 153
блоками, печать 73
блокировка
лотков 76
функции панели управления 44
брошюры 72
бумага
весовые эквиваленты 220
заказ 22
карточки 225
нестандартного формата 49
переработка 278
печать на нестандартном формате 69
плотная 225
подача вручную 77
поддерживаемые размеры и вес 215
поддерживаемые типы 218
признаки, причины и решения
неполадок 218
рекомендации по использованию 218
типы, которые следует избегать 219
установки для грубой и тяжелой 241
характеристики 214
экономия 277
бумага HP LaserJet 22
бумага LaserJet. См. бумага HP LaserJet
бумага для фирменных бланков
двусторонняя печать 56
печать 59



- бумага малого размера
 - печать 49, 58
 - установка скорости 240
 - бумага нестандартного формата
 - задание единиц измерения 243
 - задание параметра 242
 - задание размера бумаги 69
 - печать 69
 - печать через задний выходной лоток 49
 - поддерживаемые вес и размеры
 - в лотках 2, 3, 4 216
 - поддерживаемые размеры и вес
 - в лотке 1 215
 - поля 69
 - рекомендации к печати 69
 - установка размера короткой и длинной сторон 243
 - бумаги, заторы. См. заторы бумаги
 - быстрая копия
 - дополнительные копии 79
 - описание 79
 - печать 79
 - сохранение 79
 - удаление 80
 - быстрое копирование
 - установка числа хранимых заданий 252
- В**
- варианты компоновки
 - для двусторонней печати 57
 - печать нескольких страниц на одном листе 73
 - варианты сшивания для двусторонней печати 57
 - ввод-вывод, параметры связи 254
 - веб-сервер. См. встроенный веб-сервер
 - веб-страницы
 - Adobe Acrobat Reader 12
 - HP JetSend 42
 - HP Support Pack 185
 - HP Web JetAdmin 45
 - информация по безопасности материалов (MSDS) 279
 - наименования деталей и цены 184
 - о поддерживаемых операционных системах 45
 - о программе HP «Партнеры планеты» 277
 - о расходных материалах 278
 - с программным обеспечением принтера 181
 - ссылки со встроенного веб-сервера 288
 - векторная графика 267
 - вертикальные белые линии, дефект 153
 - вертикальные пробелы, установка для страницы 243
 - верхний выходной лоток
 - расположение 19
 - устранение заторов бумаги 116
 - верхняя крышка
 - расположение 19
 - устранение заторов бумаги под 108
 - вес
 - бумага в лотках 2, 3, 4 216
 - бумага в лотке 1 215
 - бумаги 215
 - бумаги в модуле двусторонней печати 217
 - конверты в устройстве подачи конвертов 217
 - принтера 228
 - эквиваленты бумаги 220
 - весовые эквиваленты для бумаги в США 220
 - внутренние шрифты 179
 - водяные знаки
 - ориентация бумаги для двусторонней печати 56
 - печать 72
 - возврат
 - кассет с тонером в США 278
 - кассет с тонером за пределами США 278
 - оборудования 189
 - возврат каретки/перевод строки, параметр 246
 - возобновление печати 31
 - волнистая бумага, дефект 152
 - Восстановление заводских установок 256
 - восстановление параметров по умолчанию 255
 - время хранения задания, параметр 252
 - всемирные торговые и сервисные представительства 197
 - встроенный веб-сервер
 - использование 286
 - использование для заказа деталей и принадлежностей 22
 - использование для настройки предупреждений 103
 - использование для проверки уровня тонера 94
 - настройка отображаемых языков 288
 - настройка частоты обновления 288
 - описание 285



- справка 286
 - страницы с информацией о сети 288
 - страницы с информацией об устройствах 287
 - встряхивание кассет с тонером 95
 - входные лотки
 - блокировка 76
 - дополнительный лоток неправильно соединен, сообщение 123
 - объяснение порядка использования 74
 - ориентация бумаги для двусторонней печати 56
 - ошибка подачи бумаги 123
 - расположение 19
 - условие выдачи предупреждения об отсутствии бумаги 129
 - устранение заторов бумаги 112
 - выбор правильного драйвера принтера 40
 - выделение озона 276
 - выполнить обслуживание принтера, сообщение 102
 - высокая скорость параллельного порта, параметр 254
 - высокий 1 и высокий 2, установки режима печки 241
 - выход из меню панели управления 31
 - выходной лоток (печать снизу) 48
 - выходной лоток печатью вверх 49
 - выходные лотки
 - использование 48
 - расположение 20
 - устранение заторов бумаги 116
- Г**
- габариты
 - поддерживаемые для бумаги в лотках 2, 3, 4 216
 - поддерживаемые для бумаги в лотке 1 215
 - поддерживаемые для конвертов в устройстве подачи конвертов 217
 - поддерживаемые модулем для двусторонней печати 217
 - принтера 227
 - гарантия
 - информация 189
 - на кассету с тонером 194
 - на принтер 192
 - обслуживание аппаратной части 279
 - продленная 279
 - главные страницы (встроенный веб-сервер) 287
 - гляцевая бумага, заказ 22
 - горячая линия HP по расследованию подделок 185
 - горячая линия расследования подделок 185
 - готовые наборы 72
 - графика
 - векторная 267
 - память для печати сложной 261
 - грубая бумага
 - задание режима печки для 241
 - печать 49
- Д**
- данные, скорость передачи 254
 - двунаправленное параллельное соединение, параметр 254
 - двусторонняя печать
 - брошюр 72
 - варианты шивания 57
 - место параметра в меню панели управления 240
 - описание 54
 - рекомендации 55
 - двух страниц на лист, печать 73
 - дерево меню. См. структура меню детали
 - возврат 189
 - информация на компакт-диске 184
 - наименованиями и прайс-лист на веб-странице 184
 - после прекращения производства 279
 - транспортировка и упаковка 189
 - дефектов, повторение 150
 - диапозитивы. См. прозрачные пленки диск
 - виртуальный, неисправность 128
 - виртуальный, ошибка обращения 128
 - виртуальный, файловая система переполнена 128
 - защищен от записи 124
 - неисправен 124
 - ошибка обращения 124
 - файловая система переполнена 124
 - Диспетчер ресурсов HP
 - доступность для компьютеров Macintosh 41
 - место установки 35
 - описание 41
 - Диспетчер ресурсов. См. Диспетчер ресурсов HP
 - длина области печати на странице 243
 - длина формы 243
 - добавление драйверов принтера 35
 - памяти 261



- добавление CR к LF, параметр 246
- Договор о техническом обслуживании HP 189
- договоры на сервисное обслуживание 185
- документация
 - дополнительная информация 13
 - заказ 22
 - использование электронного руководства пользователя 9
 - Руководство "Первые шаги"* 13
 - Руководство администратора принт-сервера HP JetDirect* 13
 - руководство по использованию принадлежностей 14
 - Руководство пользователя по работе с приемником HP Fast InfraRed* 14
 - электронная справка 14
- документы в портативном формате (PDF)
 - значки 9
 - использование 9
 - обзор в режиме эскизов 11
 - перемещение 9
 - печать 12
 - поиск информации 10
 - поиск слов 11
 - просмотр 10
 - увеличение и уменьшение приближения 10
- дополнительное устройство для двусторонней печати
 - заказ 22
 - иллюстрация 21
- дополнительные драйверы, получение 35
- дополнительные принадлежности
 - заказ 22
 - проверка правильности установки 173
 - список и иллюстрация 21
- дополнительный модуль двусторонней печати
 - ошибка соединения, сообщение 123
 - устранение заторов 114
 - устранение неполадок 120
- дополнительный модуль для двусторонней печати
 - емкость 217
 - использование с задним выходным лотком 55
 - ориентация бумаги 56
 - поддерживаемые размеры бумаги 54
- поддерживаемые размеры и вес бумаги 217
- установка 54
- доступ запрещен, меню заблокированы, сообщение 123
- доступ к кассете с тонером 20
- драйвер принтера LaserWriter 44
- драйвер принтера под Apple MacOS 36
- драйвер принтера под IBM OS/2 36
- драйвера принтера
 - инфракрасный приемник 87
 - конфигурация для модуля двусторонней печати 55
- драйверы PCL 5e
 - варианты применения 40
 - поставляемые с принтером 37
- драйверы PCL 6
 - варианты применения 40
 - поставляемые с принтером 37
- драйверы PS
 - варианты применения 40
 - поставляемые с принтером 37
- драйверы печати. См. драйверы, принтера
- драйверы принтера
 - Apple LaserWriter 8 40, 44
 - Macintosh 44
 - Microsoft Windows 38
 - OS/2 37
 - PCL 5e 40
 - PCL 6 40
 - PS 40
 - веб-страница 181
 - выбор правильных драйверов 40
 - на компакт-диске принтера 35
 - настройка 38
 - описание 37
 - параметры, в сравнении с параметрами приложения 33
 - поставляемые с принтером 37
 - программная справка 40
 - распространение 38
 - устранение неполадок для Macintosh 162
 - электронная справка 14
- драйверы принтера для AutoCAD 36
- драйверы принтера под OS/2 37
- драйверы, принтера. См. драйверы, принтера
- дюймы, задание для нестандартных размеров бумаги 243



Е

единицы измерения, параметр 243
емкость
дополнительного модуля для
двусторонней печати 217
лотка 1 215
лотков 2, 3 и 4 216
лотков на 500 листов бумаги 216
нагрузочная способность схемы 228
устройства подачи конвертов 217

Ж

жесткий диск
заказ 22
иллюстрация 21
установка 266
журнал регистрации ошибок. См.
журнал регистрации событий
журнал регистрации событий 174
место в меню панели
управления 236
печать с помощью встроенного веб-
сервера 285
просмотр 236

З

загружаемые шрифты 179
загружаемые шрифты, задание 244
загрузка
в устройство подачи конвертов 65
конвертов в лоток 1 62
конвертов в устройство подачи
конвертов 63
лотка 1 50
лотков 2, 3 и 4 52
макросов 41
флэш-памяти по сети 41
шрифтов 41
задание
PCL-шрифты 244
автоматического запуска чистящей
страницы 248
возврат каретки/перевод строки
(CR/LF), параметр 246
единиц измерения 243
кегля шрифта PCL 245
книжной или альбомной
ориентации 243
края сшивания 240
лотка 1 в соответствии с
кассетой 238
набор символов PCL 245
нестандартных форматов бумаги 69
номера шрифта PCL 244

ответа на состояние «мало
тонера» 96
параметра двусторонней печати 240
параметра лотка 1 75
параметра нестандартной
бумаги 242
подачи вручную 239
размера бумаги по умолчанию 242
размера для лотка 1 239
размеров для короткой и длинной
сторон нестандартной
бумаги 243
режим печки 241
режима лотка 1 238
скорости бумаги малого размера 240
типа для лотка 1 239
типа для лотка 2 239
типа для лотка 3 239
типа для лотка 4 239
типа конвертов 238
черновая печать с разрешением
300 dpi 247
числа копий по умолчанию 242
число символов в строке для
формата A4 245
число строк на странице 243
шага для шрифта PCL 244
шрифта Courier 245
задания
быстрое копирование 79
инфракрасный приемник 88
корректуры и удержания 81
настройка времени
удерживания 252
не удается распечатать 157, 158
некорректное форматирование 160
остановка во время печати 159
отмена 31
отмена с помощью встроенного веб-
сервера 285
печать и удаление хранимых 235
печать персональных 83
печать получается не такой, как
ожидалось 159
печать хранимых 85
разблокирование персональных 83
сохранение 79
удаление персональных 84
удаление удержанных 82
удаление хранимых 86
указание персональных 83
управление 79
установка числа быстрых 234
установка числа защищенных/
хранимых 235



задания печати
быстрое копирование 79
инфракрасный приемник 88
корректиры и удержания 81
настройка времени
удерживания 252
не удается распечатать 157, 158
некорректное форматирование 160
остановка во время печати 159
отмена 31
печать персональных 83
печать получается не такой, как
ожидалось 159
печать хранимых 85
разблокирование персональных 83
сохранение 79
удаление персональных 84
удаление удержанного 82
удаление хранимых 86
указание персональных 83
управление 79
установка числа быстрых 234

задний выходной лоток
использование 49
использование модуля двусторонней
печати 55
расположение 19, 20
устранение заторов бумаги 116

заказ
дополнительных принадлежностей и
расходных материалов 21
расходных материалов с помощью
встроенного веб-сервера 288

закручивание бумаги, дефект 152

запасные части после прекращения
производства 279

запуск листа ручной очистки 100

заторы бумаги
места возникновения 107
настройка предупреждений 103
настройка способа устранения 251
очистка областей вывода бумаги 116
очистка области входных лотков 112
устранение в модуле двусторонней
печати 114
устранение в области верхней
крышки 108
устранение в области печки 117
устранение из устройства подачи
конвертов 110
устранение повторяющихся 120

защита окружающей среды 276

заявление EMI для Кореи 281
заявление VCCI для Японии 281
заявление VCCI, Японии 281

Заявление о соответствии (3C)
для Канады 281
США 280

заявления о безопасности
лазерные устройства 281
лазерных устройств в Финляндии 282

заявления о безопасности лазерного
излучения
Финляндия 282

заявления о безопасности лазеров
США 281

знак вопроса (?)
в сообщениях панели управления 32
ярлык на панели управления 30
зона, назначение сети 44

3C (Заявление о соответствии)
для Канады 281
США 280

И

изменение
параметров драйвера принтера 39
параметров принтера 44
параметров принтера с помощью
встроенного веб-сервера 285
разрешения печати 247
сообщений панели управления 44
языка принтера 253

измерение, задание единиц 243

индикатор заполнения бумагой 19

индикаторная панель. См. панель
управления

индикаторы на панели управления 30

интерфейс PhoneNET, заказ 22

интерфейсные порты 20

Информационное меню 236

информация о защите на странице
конфигурации 175

информация о шаге/размере 179

информация об обслуживании,
Форма с 191

информация по безопасности
материалов (MSDS) 279

инфракрасный приемник
печать с помощью 87
установка программного
обеспечения 87

искажение символов, дефект 151

искривление страницы, дефект 151

использование CFC 276

истечение времени
для системы ввода-вывода 254
хранения удерживаемых
заданий 252

истечение времени для ввода-вывода,
параметр 254



К

к встроенному веб-серверу
главные страницы 287

кабели
заказ 22
устранение неполадок
с последовательными 157, 158

как переходить к страницам
в электронном руководстве
пользователя 11

как увеличить страницу для
просмотра 10

карта меню
место в меню панели
управления 236
печать 172

карта принт-сервера HP JetDirect
конфигурация сетевых
параметров 257
настройка с помощью встроенного
веб-сервера 288

карточки 225

кассета с тонером
распознавание 92
расположение 20
свойства 16

кассетный режим
описание 75

кассеты для печати. См. кассеты
с тонером

кассеты с тонером
встряхивание 95
гарантия 194
горячая линия для сообщения
о подделках 185
заказ 22
информация об оригинальных
расходных материалах HP 92
информация по безопасности
материалов (MSDS) 279
настройка установок "мало тонера"
и "тонера нет" 250
недостатки неоригинальных 92
переработка 277
печать отчета о расходе 176
проверка уровня тонера 93
средний срок службы 93
срок хранения 93
установка 14
устранение заторов бумаги 108
хранение 93

кассеты. См. кассеты с тонером

каталог с файлами, печать 236

каталожные карточки 225

КД

Ассистент по поддержке клиентов
HP 184
с информацией о запасных
частях 184

клавиша «Выбрать» 31

клавиша «—Значение+» 31

клавиша «Меню» 31

клавиша «Отмена задания» 31

клавиша «Продолжить» 31

клавиша «Элемент» 31

клейкий материал
на конвертах 224
на наклейках 222

книжная ориентация, параметр 243

команды принтера
PCL 271
для выбора шрифта 273
для выбора языка 272
описание 267
синтаксис 268
служебные 272
установки курсора 272

команды принтера для установки
курсора 272

команды управления заданием 271

команды управления страницей 271

компакт-диск
Ассистент по поддержке клиентов
HP 184
с информацией о запасных
частях 184

компакт-диск с программами
и документацией
заказ 22, 35
с программами 35

компакт-диск с программным
обеспечением
для принтера 35
заказ 22

комплектация принтера 18

конверты
загрузка в устройство подачи
конвертов 65
задание размера 238
задание типа 238
использование отворотов 224
печать 60
печать из лотка 1 62
печать из устройства подачи
конвертов 63
печать через задний выходной
лоток 49
поддерживаемые для устройства
подачи конвертов 217
поля 60, 224



- рекомендации 60
 - с клейкой полоской или с отверстиями 224
 - складки 60
 - скручивание 223
 - со швами на обеих сторонах 224
 - устранение заторов 223
 - устранение повторяющихся заторов 121
 - характеристики 60, 63, 223
 - хранение 224
 - конверты со швами на обеих сторонах 224
 - конфигурация
 - доступная комплектация принтера 18
 - получение информации с помощью встроенного веб-браузера 285
 - текущий принтер 233
 - копии
 - быстрых заданий 79
 - печать дополнительных 79
 - установка числа быстрых 234
 - установка числа защищенных/хранимых заданий 235
 - установка числа по умолчанию 242
 - Корея, заявление EMI 281
 - корректурa задания 81
 - корректурa и удержание, функция 81
 - край сшивания, параметр 240
 - крапинки на странице, дефект 146
- Л**
- лампочка «Внимание» 30
 - лампочка «Готов» 30
 - Лампочка «Данные» 30
 - лампочки
 - выключение (PowerSave) 250
 - на панели управления 30
 - линейное напряжение 228
 - линии
 - на бумаге, дефект 153
 - на странице, дефект 147
 - лист автоочистки, параметр 248
 - лист ручной очистки
 - задание 248
 - запуск 100
 - лицензия на программное обеспечение 195
 - лотки
 - заказ 22
 - получение конфигурационной информации с помощью встроенного веб-браузера 285
 - расположение 19
 - устранение заторов 112
 - лотки для бумаги
 - блокировка 76
 - дополнительный лоток неправильно соединен, сообщение 123
 - загрузка 52
 - загрузка лотка 1 50
 - заказ 22
 - настройки 52
 - ориентация бумаги для двусторонней печати 56
 - ошибка подачи бумаги 123
 - расположение 19
 - условие выдачи предупреждения об отсутствии бумаги 129
 - устранение заторов 106, 112
 - лотки. См. выходные лотки; задний выходной лоток; верхний выходной лоток
 - лоток 1
 - емкость 215
 - загрузить, сообщение 130
 - загрузка 50
 - задание размера 239
 - задание типа 239
 - кассетный и "первый", режим 75
 - настройка работы 75
 - описание 50
 - ориентация бумаги для двусторонней печати 56
 - ориентация специальной бумаги 59
 - печать конвертов 60
 - подача бумаги
 - установка ручной подачи 239
 - поддерживаемые размеры и вес бумаги 215
 - расположение 19
 - технические требования к конвертам 223
 - установка режима использования принтером 238
 - установка формата из панели управления 76
 - устранение заторов бумаги 112
 - лоток 2
 - загрузить, сообщение 131
 - загрузка 52
 - задание типа 239
 - лоток неправильно соединен, сообщение 123
 - настройка для бумаги 52
 - описание 52
 - ориентация бумаги для двусторонней печати 56
 - ориентация специальной бумаги 59
 - поддерживаемые размеры и вес бумаги 216



- расположение 19
- установка формата из панели управления 76
- устранение заторов бумаги 112
- лоток 3
 - загрузить, сообщение 131
 - загрузка 52
 - задание типа 239
 - лоток неправильно соединен, сообщение 123
 - настройка для бумаги 52
 - описание 52
 - ориентация бумаги для двусторонней печати 56
 - ориентация специальной бумаги 59
 - поддерживаемые размеры и вес бумаги 216
 - установка формата из панели управления 76
 - устранение заторов бумаги 112
- лоток 4
 - загрузить, сообщение 131
 - загрузка 52
 - задание типа 239
 - лоток неправильно соединен, сообщение 123
 - настройка для бумаги 52
 - описание 52
 - ориентация бумаги для двусторонней печати 56
 - ориентация специальной бумаги 59
 - поддерживаемые размеры и вес бумаги 216
 - установка формата из панели управления 76
 - устранение заторов бумаги 112
- лоток на 100 страниц бумаги. См. лоток 1
- лоток на 500 листов бумаги
 - емкость 216
 - заказ 22
 - иллюстрация 21
 - лоток неправильно соединен, сообщение 123
 - ориентация бумаги для двусторонней печати 56
 - ориентация специальной бумаги 59
 - поддерживаемые размеры и вес бумаги 216
 - расположение 19
- М**
 - максимум
 - размер бумаги 215
 - температура принтера 219
 - мало тонера
 - настройка ответа 96
 - настройка предупреждений 103
 - описание 96
 - мало тонера, параметр 250
 - масштаб образов страниц 72
 - медленная печать, установка 240
 - Меню ЕЮ 257
 - Меню ввода-вывода 254
 - меню заблокированы, сообщение 123
 - Меню заданий быстрого копирования 234
 - Меню защиты/хранения заданий 235
 - Меню Качество печати 247
 - Меню конфигурации 122, 250
 - меню панели управления
 - выход 31
 - доступ запрещен 34
 - доступ к 33
 - Информационное 236
 - Меню ЕЮ 257
 - Меню ввода-вывода 254
 - Меню заданий быстрого копирования 234
 - Меню защиты/хранения заданий 235
 - Меню Качество печати 247
 - Меню конфигурации 250
 - Меню Печати 242
 - Меню сбросов 255
 - перемещение между пунктами меню панели управления 31
 - Работа с бумагой 238
 - Меню печати 242
 - Меню работы с бумагой 238
 - Меню сбросов 255
 - меню. См. меню панели управления
 - миллиметры, задание для нестандартных размеров бумаги 243
 - минимальный размер бумаги 215
 - многоцелевой лоток. См. лоток 1
 - модернизация памяти 261
 - модули DIMM
 - заказ 22
 - иллюстрация 21
 - модули DRAMM DIMM, заказ 22
 - модули флэш-памяти DIMM
 - заказ 22
 - защита от записи 126
 - неисправность 125
 - описание 261
 - модуль двусторонней печати. См. модуль двусторонней печати
 - мопинг (разбор копий)
 - использование 71
 - сообщения об ошибках 140



морщины на бумаге, дефект 152
мягкая глянцевая бумага, заказ 22

Н

набор символов для PCL 245
набор средств для обслуживания
принтера
заказ 22
использование 102
нагрузочная способность схемы 228
назначение зоны сети 44
назначение имени
принтеру 44
устройствам с помощью встроенного
веб-сервера 287
наклейки
ориентация листов 67
печать 67
печать через задний выходной
лоток 49
устранение повторяющихся
заторов 121
характеристики 222
настройка
бумага нестандартного формата 242
драйверов принтера 38
лотков для печати 74
ответа на состояние «мало
тонера» 96
ответа на состояние «тонера нет» 96
параметров «мало тонера» и «тонера
нет» 250
параметров Novell NetWare 45
параметров виртуального диска 252
пароля для принтера 44
персонализация принтера (язык) 253
платы HP JetDirect с помощью
встроенного веб-сервера 288
предупреждений 103
принтера 13
принтера для печати по протоколу
IP 44
принтеров, подключенных к сети
с помощью принт-сервера
HP JetDirect 45
работы лотка 1 75
реакции принтера на ошибки 251
режим печки 240
сетевых параметров 257
сообщения панели управления 44
числа заданий быстрого
копирования 252
языка встроенного веб-сервера 288
настройка лотков 2, 3 и 4 52
настройка принтера 13

неверно выбран принтер для
Macintosh 163
неверный лоток для печати 161
неполная печать
дефект печати 145
неправильная подача страниц 160
неправильные шрифты 163
несанкционированный доступ,
предотвращение 44
нестойкий тонер
дефект 149
устранение неполадок 218
низкая скорость печати, проблема 159
номер модели принтера 20
номера принтера, его модели, а также
серийный номер 20
носители. См. карточки; бумага
нестандартного формата;
конверты; бумага HP LaserJet;
каталожные карточки; наклейки;
бумага для фирменных бланков;
бумага;
носители. См. печатный бланк/
перфорированная бумага;
специальная бумага; прозрачные
пленки

О

обе стороны, печать. См. двусторонняя
печать
обзор в режиме эскизов в электронном
руководстве пользователя 11
обнаружение заторов бумаги 107
оборудование
возврат 189
гарантия 192, 279
дефекты 192
транспортировка 189
упаковка 189
обработка листа для очистки,
параметр 249
обслуживание
договоры 189
заказ деталей 22
заказ набора 22
принтера 102
ремонт 186
обслуживание пользователей
всемирные представительства 197
обслуживание принтера, набор
средств для
заказ 22
использование 102
объяснение порядка использования
лотков 74
одежда, очистка от тонера 98



- ОЗУ
 - параметры виртуального диска 252
 - проблемы с виртуальным диском 128
- оперативный режим, возврат в 31
- операционные системы
 - Red Hat Linux 45
 - Sun Solaris 45
 - SuSE Linux 45
 - веб-страница о поддерживаемых системах 45
 - поддерживаемые 37
- оригинальные кассеты с тонером HP 92
- ориентация
 - для двусторонней печати 56
 - листов с наклейками 67
 - прозрачных пленок 68
 - специальной бумаги 59
- ориентация, параметр 243
- особенности принтера 16
- отверсты на конвертах 224
- отмена заданий печати
 - с панели управления 31
 - с помощью встроенного веб-сервера 285
- отчет о расходе 176
- очистка
 - одежды от тонера 98
 - печки, автоматическая 101
 - печки, ручная 100
 - принтера 97
 - пути прохождения бумаги 100
- ошибка соединения модуля дуплекса, сообщение 123
- ошибки. См. устранение неполадок

- П**
- память
 - для печати сложной графики 261
 - заполнена, сообщение 126
 - иллюстрация модулей DIMM 21
 - инициализация 41
 - как узнать объем 262
 - мало памяти, сообщения 127
 - место установки 19
 - модернизация 261
 - недостаточно 133
 - описание 261
 - параметры изменены, сообщение 127
 - проверка установки 265
 - расширение 261
 - управление настройками 265
 - установка DIMM 263
 - установка карт EIO и устройств массовой памяти 266
 - характеристики 229
- панели управления, клавиши на 31
- панель управления
 - блокировка функций 44
 - замена параметров 33
 - изменение параметров 33
 - клавиши 31
 - лампочки 30, 250
 - настройка сообщений 44
 - не отображает сообщение ГОТОВ 155
 - неправильный язык 154
 - описание 233
 - описание и иллюстрация 30
 - печать структуры меню 33
 - расположение 19
 - сообщение «?» 32
 - сообщения 122
 - сохранение параметров 31
 - структура меню 33
 - установки, переопределенные драйвером принтера и командами программы 233
 - устранение неполадок 154
 - ярлык ? 30
- параллельное соединение, параметр 254
- параметры
 - “мало тонера” и “тонера нет” 250
 - автопродолжение 251
 - виртуального диска 252
 - влияющие на сообщения принтера 122
 - выбор и перемещение между пунктами меню панели управления 31
 - драйвера принтера и приложения 33
 - изменение в панели управления 33
 - изменение с помощью встроенного веб-сервера 285
 - изменение, для принтера 44
 - настройка 287
 - панели управления, переопределяющие установки драйвера принтера и команды программы 233
 - панель управления 233
 - персонализация принтера (язык) 253
 - принтера, сохранение 72
 - проверка правильности текущих 172
 - просмотр панели управления 33
 - протокола 257
 - размер конвертов 238
 - связи (система ввода-вывода) 254



- смена драйвера принтера 39
- сообщение обслуживания 252
- сохранение в панели управления 31
- стираемых сообщений 251
- страница ошибок PS 252
- устранение затора 251
- числа заданий быстрого копирования 252
- параметры связи (система ввода-вывода) 254
- пароль
 - для встроенного веб-сервера 288
 - для принтера 44
- Pe 151
- первой страницы, печать другой 73
- перевернуть страницы вверх, вариант сшивания 57
- перевод строки/возврат каретки, параметр 246
- передача данных, скорость 254
- передающие ролики, замена 102
- передняя панель. См. панель управления
- переименование принтера для Macintosh 165
- переключение языка принтера 40, 253
- перекос страницы, дефект 151
- перемещение по электронному руководству пользователя 9
- переопределение A4 форматом Letter, параметр 246
- переопределение параметров принтера 38
- переработанная бумага, заказ 22
- переработка
 - бумаги 278
 - возврат в США 278
 - возврат за пределами США 278
 - кассет с тонером 277
 - пластмассы 277
- перераспределение тонера
 - в кассете 95
- переход к страницам в электронном руководстве пользователя 11
- переход между страницами электронного руководства пользователя 9, 11
- персонализация (язык), параметр принтера 253
- персонализация, параметр 253
- персональное задание
 - печать 83
 - разблокирование 83
 - удаление 84
 - указание 83
- персональный идентификационный номер (PIN-код) для печати защищенных/хранимых заданий 235
- перфорированная бумага с тремя отверстиями 56
- перфорированная бумага, печать 59
- печатный бланк/перфорированная бумага
 - двусторонняя печать 56
 - печать 59
- печать
 - брошюр 72
 - водяных знаков 72
 - другой первой страницы 73
 - заданий быстрого копирования 234
 - карты меню 172
 - каталога с файлами 236
 - конвертов 60
 - конвертов из лотка 1 62, 223
 - на наклейках 67
 - на плотной бумаге 69, 225
 - на прозрачных пленках 68
 - на узкой бумаге или на бумаге малого размера 58
 - нескольких страниц на одном листе 73
 - остановка во время 159
 - по протоколу IP 44
 - по типу и формату бумаги 76
 - ручная подача бумаги 77
 - с помощью инфракрасного приемника 87
 - скорость 229, 247
 - списка шрифтов 179
 - страницы конфигурации 173
 - страницы расхода материалов 237
 - страницы состояния расходных материалов 176
 - структура меню 33
 - структуры меню панели управления 33
 - тест прохождения бумаги 237
 - удержанных заданий 81
 - хранимых заданий 85, 235
 - электронного руководства пользователя 12
- печка
 - бумага намотана на 128
 - замена 102
 - настройка режима 240
 - очистка 100
 - расположение 20
 - скорость 16
 - сообщение об ошибке 135
 - удаление 117



установка для грубой и тяжелой бумаги 241

установка для прозрачных пленок 241

устранение заторов 117

пластмассы, переработка 277

платы 10Base-T, заказ 22

платы EIO

заказ 22

описание 21

установка 266

платы Ethernet, заказ 22

платы LocalTalk, заказ 22

платы USB, заказ 22

платы ввода-вывода

описание 21

установка 266

платы последовательной связи, заказ 22

плотная бумага

печать 49, 69

характеристики 225

плотность тонера, параметр 248

повторение

дефектов 150

заторов бумаги 120

изображения, дефект 150

повторная упаковка оборудования 189

повторяющиеся заторы бумаги, устранение 120

подача бумаги

вручную из лотка 1 77

проблемы 218

подача бумаги вручную 77

подающие ролики, замена 102

поддержка пользователей

HP Support Pack 185

варианты поддержки пользователей

по всему миру 186

во время и по окончании

гарантийного срока 189

горячая линия расследования

подделок 185

информация о запчастях 184

информация о продуктах в

Интернете 184

прямой заказ дополнительного

оборудования и расходных

материалов 184

сервисные договоры 185

торговые и сервисные

представительства по всему

миру 197

услуги онлайн 181

язык и местные варианты

поддержки 187

поддержка. См. поддержка

пользователей

подсветка, выключение 250

подсчет распечатанных страниц для

принтера 174

поиск слов в электронном руководстве

пользователя 11

пользовательская настройка

См. также настройка

поля

бумаги нестандартного формата 69

конвертов 60

на конвертах 224

порт параллельного интерфейса 20

порты

двунаправленные параллельные,

параметр 254

интерфейс для дополнительных

устройств 20

параллельный интерфейс 20

приемник FIR (Fast Infrared) 20

расположение 20

порядок использования лотков 74

последние драйверы принтера 35

последовательные кабели, устранение

неполадок 157, 158

посредники, уполномоченные

торговые 185

постоянные ресурсы принтера 265

постоянные шрифты 179

потребление

экономия бумаги 277

экономия тонера 276

экономия электроэнергии 276

энергии 228

потребление электроэнергии 276

потребляемая мощность в режиме

ожидания 228

почтовые открытки

весовые эквиваленты бумаги 220

печать 69

характеристики 225

предупреждений, настройка 103

преимущества принтера 16

преобразование веса бумаги 220

приближение страниц для

просмотра 10

принадлежности

прямой заказ 184

принтер

вес 228

габариты 227

заказ расходных материалов 22

конфигурации 18



- конфигурация параметров с помощью встроенного веб-сервера 287
- максимальная температура 219
- назначение имени 44
- настройка 13
- настройка уведомлений о событиях 288
- обслуживание 102
- описание и иллюстрация панели управления 30
- особенности и преимущества 16
- относительная влажность 229
- очистка 97
- память и ее расширение 261
- пароль 44
- перевод принтера в оперативный или автономный режим 31
- переименование для Macintosh 165
- переопределение параметров панели управления 38
- подача не из того лотка 161
- поддерживаемые операционные системы 37
- получение информации с помощью встроенного веб-браузера 285
- программная справка 40
- программное обеспечение на компакт-диске 35
- рабочая температура 229
- сброс установок 255
- сохранение параметров 72
- таблица совместимости 230
- текущие параметры 172
- требования к свободному пространству 227
- удаленное управление и устранение неполадок 45
- управление внутренними ресурсами 265
- управление через сеть 45
- характеристики 227
- части и их расположение 19
- электронная справка 32
- принтера, команды
 - HP-GL/2 267
 - PCL 271
 - PJL 267
 - выбор шрифтов PCL 270
 - для выбора шрифта 273
 - для выбора языка 272
 - описание 267
 - синтаксис 268
 - служебные 272
 - управления заданием 271
 - управления страницей 271
 - установки курсора 272
- принт-сервер HP JetDirect
 - заказ плат 22
 - иллюстрация 21
 - установка 266
- принт-сервер JetDirect. См. принт-сервер HP JetDirect
- принт-серверы, обмен данными с HP JetDirect 171
- проблемы качества печати
 - признаки, причины и решения неполадок 218
 - устранение 142
- проблемы. См. устранение неполадок
- проверка
 - правильности установки памяти 265
 - среднего срока службы кассеты с тонером 93
 - текущих параметров 172
 - уровня тонера 93
- установки дополнительных принадлежностей 173
- программа HP «Партнеры планеты»
 - веб-страница 277
 - описание 277
- программа поддержки экологических изделий 276
- программное обеспечение
 - для Macintosh 44
 - для Windows 38
 - лицензия 195
 - на компакт-диске принтера 35
 - сеть 35, 45
 - справка для драйверов принтера 40
 - утилиты 182
- программное обеспечение для администратора сети на компакт-диске 35
- программное обеспечение принтера
 - веб-страница 181
 - на компакт-диске принтера 35
- программное обеспечение принтера под HP-UX 46
- продленная гарантия 279
- проекционная пленка. См. прозрачные пленки
- прозрачные пленки
 - заказ 22
 - печать 48, 68
 - режим печки для 241
 - устранение повторяющихся заторов 121
 - характеристики 222
- производительность принтера 16
- пропадание знаков
 - при печати 218



- пропадание тонера
 - на странице 146
 - пропорциональные шрифты 270
 - просмотр
 - PDF-документов (портативный формат документов) 10
 - электронного руководства пользователя 10
 - просмотр электронного руководства пользователя 9
 - Просмотрщик для Adobe Acrobat 10
 - протокол TCP/IP, параметр 258
 - протокола, параметры 257
 - пустой дисплей 155
 - путь прохождения бумаги
 - очистка 100
 - тест 237
 - пылезащитная крышка
 - лоток 2 и модуль двусторонней печати 54
 - пылезащитное покрытие
 - расположение 20
- Р**
- работа с бумагой
 - доступные принадлежности 17
 - заказ дополнительных принадлежностей 22
 - функции 16
 - рабочая температура 229
 - разбор копий (мопинг)
 - использование 71
 - сообщения об ошибках 140
 - размеры 215
 - задание для лотка 1 239
 - масштаб страниц 72
 - печать по 76
 - поддерживаемые для бумаги в лотках 2, 3, 4 216
 - поддерживаемые для бумаги в лотке 1 215
 - поддерживаемые для бумаги в модуле двусторонней печати 217
 - поддерживаемые для бумаги в устройстве подачи конвертов 217
 - установка для длинной стороны бумаги 243
 - установка для конвертов 238
 - установка для короткой и длинной сторон нестандартной бумаги 243
 - установка для короткой стороны нестандартной бумаги 243
 - установка размера изображения по умолчанию для бумаги 242
 - размеры бумаги по оси у (длинная сторона) 243
 - размеры нестандартной бумаги по оси х (короткая сторона) 243
 - размывание тонера на бумаге, дефект 148
 - разрешение
 - FastRes 16
 - ProRes 16
 - плотность печати 16
 - уровни серого 16
 - разрешение FastRes 16
 - разрешение ProRes 16
 - разрешение печати 247
 - разрешение, параметр 247
 - распространение драйверов принтера 38
 - растровые шрифты PCL 41
 - расход материалов, отчет 176
 - расходные материалы
 - веб-страница 278
 - заказ 22
 - отчет о расходе 176
 - печать страницы состояния 176
 - получение информации с помощью встроенного веб-сервера 285
 - после прекращения производства 279
 - прямой заказ 184
 - список и иллюстрация 21
 - уровень потребления 287
 - утилизация в США 278
 - утилизация за пределами США 278
 - расходные материалы. См. расходные материалы
 - расширение
 - возможностей принтера 262
 - памяти 261
 - регламентации
 - FCC 275
 - 3С для Канады 281
 - 3С для США 280
 - регламентации FCC 275
 - регламентации 3С для Канады 281
 - регламентирующая информация 275
 - регулярное обслуживание 102
 - режим кассеты
 - задание для лотка 1 238
 - рекомендации
 - для двусторонней печати 55
 - относительно бумаги 214, 218
 - относительно бумаги нестандартного формата 69
 - относительно карточек 226
 - относительно конвертов 60, 223
 - относительно наклеек 67, 222



- относительно открыток 69
 - относительно прозрачных пленок 68, 222
 - ремонт 186
 - ролики, замена 102
 - руководства. См. документация
 - Руководство "Первые шаги"* 13
 - Руководство администратора принт-сервера HP JetDirect* 13
 - Руководство администратора принт-сервера JetDirect* 13
 - руководство по использованию принадлежностей 14
 - руководство пользователя
 - использование электронного 9
 - обзор в режиме эскизов 11
 - перемещение 9
 - переход между страницами 11
 - печать 12
 - поиск информации 10
 - поиск слов 11
 - увеличение страницы для просмотра 10
 - электронная справка 14
 - Руководство пользователя по работе с приемником Fast InfraRed* 14
 - Руководство пользователя по работе с приемником HP Fast InfraRed* 14
 - ручная очистка печки 100
 - ручная подача бумаги 239
 - ручная подача, установка 239
- С**
- сброс памяти, параметр 255
 - сброс установок принтера 255
 - светлая печать
 - задание плотности тонера 248
 - Селектор, устранение неполадок 162
 - сервис
 - HP SupportPack 185
 - всемирные представительства 197
 - договоры 185
 - компакт-диск с информацией о запчастях 184
 - См. также поддержка пользователей
 - серийный номер
 - получение с помощью страницы конфигурации 174
 - серийный номер принтера
 - расположение 20
 - серый фон
 - дефект 147
 - устранение неполадок 218
 - сети
 - HP Web JetAdmin 35
 - конфигурация параметров 257
 - программное обеспечение 35
 - программное обеспечение для 45
 - устранение неполадок для Macintosh 162
 - сеть
 - назначение зоны 44
 - программа HP Web JetAdmin для 45
 - символы
 - escape 269
 - искажение формы 151
 - искаженные на экране 155
 - симптомы дефектов печати 142
 - Система печати HP LaserJet 36
 - сквозной путь прохождения бумаги 49
 - складки на бумаге, дефект 152
 - скорость
 - задание для бумаги малого размера 240
 - медленнее, чем ожидалось 159
 - передачи данных 254
 - печати 247
 - принтер 16
 - скорость печати 229, 247
 - скручивание
 - бумаги 218, 224
 - конвертов 223
 - следы на странице, дефект 153
 - слоты EIO
 - как узнать, что установлено 262
 - описание 262
 - расположение 20
 - слоты ввода-вывода
 - как узнать, что установлено 262
 - описание 262
 - расположение 20
 - служебные команды принтера 272
 - совместимость
 - модули SIMM 261
 - принтеров 230
 - создать лист для очистки, параметр 248
 - сообщение «доступ запрещен, меню заблокированы» 34
 - сообщение обслуживания, параметр 252
 - сообщения
 - интерпретация 122
 - настройка 44
 - отмена возобновляющихся 122
 - список, интерпретация и рекомендуемые действия 123
 - сообщения об ошибках. См. сообщения
 - сообщения, параметр 251
 - соответствие приемника Fast Infrared (FIR) спецификациям IRDA 169



- составление escape-последовательностей 269
- сохранение
 - быстрых заданий 79
 - внутренних ресурсов принтера 265
 - параметров панели управления 31
 - параметры принтера 72
 - тонер 248
 - энергии 250
- сохранение задания 79
- сохранение ресурсов 265
- специальная бумага
 - заказ 21
 - подача вручную 77
- списки шрифтов. См. список шрифтов PCL; список шрифтов PS
- список шрифтов
 - описание 179
 - печать 179
- список шрифтов PCL
 - место на картах меню панели управления 236
 - описание 179
 - печать 179
- список шрифтов PS
 - место в меню панели управления 236
 - описание 179
 - печать 179
- справка
 - Ассистент по поддержке клиентов HP 184
 - варианты поддержки пользователей по всему миру 186
 - всемирные торговые и сервисные представительства 197
 - выход из 32
 - горячая линия расследования подделок 185
 - драйвера принтера 40
 - к встроенному веб-серверу 286
 - кнопка в драйвере принтера 40
 - окна 40
 - помощь в ремонте оборудования 186
 - сообщение «?» 32
 - услуги онлайн 181
 - электронного руководства пользователя 14
 - электронное руководство пользователя 32
 - язык и местные варианты поддержки 187
 - ярлык панели управления «?» 30
- срок службы кассет с тонером
 - описание 93
 - проверка 93
- срок хранения кассет с тонером 93
- ссылки к другим страницам со встроенного веб-сервера 288
- статическое электричество при установке памяти 263
- стираемые сообщения, параметр 122, 251
- стирание
 - заданий быстрого копирования 234
 - защищенных/хранимых заданий 235
- страница «Ошибки диска при хранении заданий» 140
- страница «Ошибки при разборе копий принтером» 140
- страница безопасности (встроенный веб-сервер) 288
- страница журнала событий (встроенный веб-сервер) 287
- страница заказа расходных материалов (встроенный веб-сервер) 288
- страница идентификации устройств (встроенный веб-сервер) 287, 288
- страница контактной информации (встроенный веб-сервер) 288
- страница конфигурации
 - выводится пустая страница 156
 - место в меню панели управления 236
 - не удастся распечатать 156
 - описание 174
 - печать 173
 - печать с помощью встроенного веб-сервера 285
- страница конфигурации (встроенный веб-сервер) 287
- страница конфигурации принтера (встроенный веб-сервер) 287
- страница настройки языков (встроенный веб-сервер) 288
- страница ошибок PS 252
- страница прочих ссылок (встроенный веб-сервер) 288
- страница расхода материалов
 - печать с панели управления 237
 - просмотр с помощью встроенного веб-сервера 287
- страница состояния принтера (встроенный веб-сервер) 287
- страница состояния расходных материалов
 - место в меню панели управления 237
 - печать 176



страница состояния расходных материалов (встроенный веб-сервер) 287
страница уведомлений (встроенный веб-сервер) 288
страница частоты обновления (встроенный веб-сервер) 288
страница электронной почты (встроенный веб-сервер) 288
страницы с информацией о сети (встроенный веб-сервер) 288
страницы с информацией об устройствах (встроенный веб-сервер) 287
страницы состояния расходных материалов
описание 177
строки
установка числа на странице 243
структура меню
печать 33
структура меню панели управления.
См. структура меню
схема устранения неисправностей принтера 154
сшивание, задание края 240

T

таблица совместимости 230
текущие параметры принтера,
проверка 33, 172
темная печать, задание плотности тонера 248
температура
максимальная, принтера 219
рабочая 229
тестирование прохождения бумаги 237
техническая поддержка. См.
поддержка пользователей
тип, печать по 76
тонер
HP UltraPrecise 16
нестойкий, дефект 149
обнаружен тонер другого производителя 127
остающийся в принтере после затора бумаги 107
очистка одежды 98, 108
перераспределение в кассете 95
плотность 248
проверка уровня 93
режим печки для оптимального закрепления тонера 241
смазанный, дефект 148
устранение неполадок 218
экономия 276

тонер HP UltraPrecise 16
тонер UltraPrecise 16
тонера нет
настройка ответа 96
настройка предупреждений 103
описание 96
тонера нет, параметр 250
торговые и сервисные
представительства 197
торговые посредники HP,
уполномоченные 185
точки на странице, дефект 153
транспортировка оборудования 189
требования
к потреблению энергии 228
к условиям окружающей среды 228
пространство 227
требования к влажности 229
требования к относительной
влажности 229
требования к свободному
пространству 227
требования к условиям окружающей
среды 228
требования к электропитанию 228
тяжелая бумага
режим печки 241

У

уведомление о событиях,
настройка 288
увеличение и уменьшение масштаба страниц 10
увеличение страницы для
просмотра 10
удаление
быстрой копии 80
возобновляющихся сообщений 122
заданий быстрого копирования 234
затор бумаги, сообщение на панели
управления 106
защищенных/хранимых заданий 235
персонального задания 84
персональных заданий 84
печки 117
удержанных заданий печати 82
устройства подачи конвертов 64
хранимых задания печати 86
удаленное управление и устранение
неполадок принтера 45
удержание задания 81
удержанное задание
печать 81
удаление 82
удлинитель лотка 1 50
удлинитель лотка для бумаги 50



- узкая бумага, печать 58
- уменьшение страницы для просмотра 10
- универсальная бумага, заказ 22
- упаковка оборудования 189
- уполномоченные торговые посредники HP 185
- управление заданиями 79
- Условия лицензии на программное обеспечение HP 195
- услуги онлайн
 - Ассистент по поддержке клиентов HP 184
 - драйверы и программное обеспечение для принтера, поддержка и информация об устройстве 181
 - информация о запчастях 184
 - описание 181
 - программные утилиты 182
 - прямой заказ 184
- установка
 - HP JetSend 42
 - HP Web JetAdmin 45
 - Диспетчера ресурсов HP 41
 - драйверов принтера 37
 - памяти (DIMM) 263
 - плат EIO 266
 - принтеров, подключенных к сети с помощью принт-сервера HP JetDirect 45
 - программного обеспечения 35
 - программное обеспечение инфракрасного приемника 87
 - программное обеспечение принтера под UNIX 46
 - устройств массовой памяти 266
 - устройства подачи конвертов 64
- установка конвертов 64
- установка широкого формата A4 245
- установки по умолчанию
 - восстановление параметров 255
 - персонализация принтера (язык) 253
 - просмотр установок 233
 - размера изображения для бумаги 242
 - смена драйвера принтера 39
 - числа копий 242
- установленные персонализации и устройства на странице конфигурации 174
- установщик принтера под UNIX 46
- устранение затора, параметр 251
- устранение заторов бумаги в дополнительном модуле двусторонней печати 114
- в области входных лотков 112
- в области печки 117
- в областях вывода бумаги 116
- из устройства подачи конвертов 110
- из-под верхней крышки и в участке, где находится кассета с тонером 108
- обнаружение причины 107
- удаление повторяющихся заторов 120
- устранение заторов, настройка способа 251
- устранение неполадок HP JetDirect, обмен данными с принт-сервером 171
- дефекты печати 142
- использование информационных страниц 172
- краткое описание методов 105
- повторяющиеся заторы бумаги 120
- при заторах бумаги 106
- приемника HP Fast InfraRed 169
- проблемы качества печати 218
- с помощью сообщений панели управления 122
- схема 154
- устройств массовой памяти установка 266
- устройства массовой памяти печать каталога с файлами 236
- устройство
 - возврат 191
 - программа поддержки 276
 - ремонт оборудования 186
 - таблица совместимости 230
- устройство подачи конвертов
 - емкость 217
 - загрузка 65
 - задание размера конвертов 238
 - задание типа 238
 - заказ 22
 - иллюстрация 21
 - использование 63
 - питатель конвертов неправильно соединен, сообщение 123
 - поддерживаемые размеры и вес бумаги 217
 - проблемы с загрузкой 125
 - технические требования к конвертам 63
 - установка и удаление 64
 - установка формата из панели управления 77



устранение заторов бумаги 110
характеристики 60
Утилита HP LaserJet
описание 44
утилита HP LaserJet
на компакт-диске принтера 35
утилита LaserJet. См. утилита HP
LaserJet
Утилита настольной печати 35
Утилита настройки 38
утилиты для программного
обеспечения 182

Ф

файловый каталог, печать 236
Файлы описания принтера в PostScript
(PPD). См. PPD (файлы описания
принтера в PostScript)
физические размеры принтера 227
фиксированные шрифты 270
Финляндия, заявление о безопасности
лазерного излучения 282
флэш-память
загрузка 41
инициализация 41
флэш-файл
ошибка обращения 125
переполнение 126
фоновая печать (Macintosh) 163
Форма с информацией об
обслуживании 191

Х

характеристики
акустическая эмиссия 229
бумаги 214
влажность 229
карточек 225
конвертов 223
наклеек 222
общие 229
память 229
плотной бумаги 225
принтера 227
прозрачных пленок 222
требования к условиям окружающей
среды 228
требования к электропитанию 228
устройства подачи конвертов 223
хлорфторуглероды 276
хост-системы 45
хранение
заданий печати 85
кассет с тонером 93
конвертов 224

хранимые задания
печать 235
удаление 235

Ц

цены на детали 184
цепляющие ролики, замена 102

Ч

части
расположение на принтере 19
частичное заполнение страницы 145
частые заторы бумаги, устранение 120
черная страница с белыми точками,
дефект 153
черновая печать
задание 247
с помощью EconoMode 248
чистящий лист 100
задание автоматического
запуска 248
задание запуска вручную 248

Ш

шрифты
TrueType 41
внутренние 179
возможности принтера 16
выбор PCL 270
загружаемые 179
задание Courier 245
задание источника 244
задание кегля шрифта PCL 245
задание номера для PCL 244
задание шага для PCL 244
заказ модулей DIMM 22
информация о 179
кегли 270
команды принтера для выбора 273
на компакт-диске принтера 35
наборы символов 270
не поддерживаемые 35
печать списка 179
проверка установленных в
принтере 174
пропорциональные 270
растровые PCL 41
устранение неполадок для
Macintosh 163
фиксированные 270
шрифты TrueType 41
шум, уровень 229



Э

- экономия
 - бумаги 277
 - тонера 276
 - энергии 276
- электронная справка
 - выход из 32
 - принтера 40
 - руководство пользователя 32
 - сообщение «?» 32
- электронное руководство пользователя
 - использование электронного 9
 - обзор в режиме эскизов 11
 - перемещение 9
 - переход между страницами 11
 - печать 12
 - поиск информации 10
 - поиск слов 11
 - увеличение страницы для просмотра 10
 - электронная справка 14
- электропитание
 - расположение выключателя 19
 - расположение разъема 20
- электроэнергии, потребление 228
- эмиссия, акустическая 229
- эмуляция PostScript Level 2 37
- энергия
 - в режиме ожидания 228
 - потребление 228
 - сохранение 250
 - требования 228
 - экономия 276
- эскизы, использование для просмотра электронного руководства пользователя 11

Я

- язык заданий принтера (PJM), команды 267
- языки
 - варианты для обслуживания клиентов 187
 - возможности принтера 16
 - выбор персонализации принтера по умолчанию 253
 - команды принтера для выбора 272
 - настройка для принтера 253
 - не доступные для принтера 128
 - неправильные на панели управления 154
 - отображение неверного языка 155
 - переключение в принтере 40
 - проверка установленных в принтере 174
- языки принтера (персонализация), выбор значения по умолчанию 253







i n v e n t

Copyright© 2001
Hewlett-Packard company

<http://www.hp.com/support/lj4100>