

# HP LaserJet M1522 Серия MFP

## Руководство пользователя

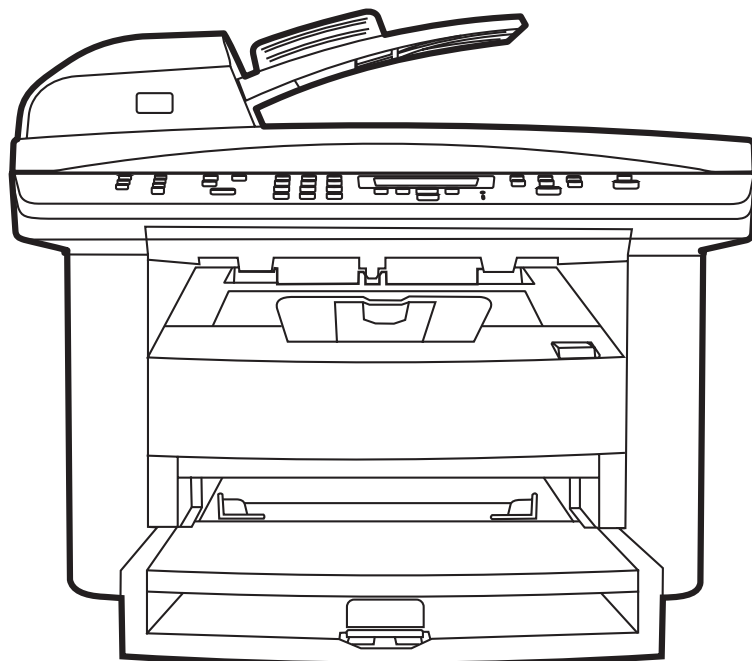



# HP LaserJet M1522Серия MFP

## Руководство пользователя



## **Авторские права и лицензия**

© 2007 Copyright Hewlett-Packard Development Company, L.P.

Копирование, адаптация или перевод без предварительного письменного разрешения запрещены, за исключением случаев, разрешенных законом об авторских правах.

Информация, содержащаяся в этом документе, может быть изменена без предварительного уведомления.

Гарантии на изделия и услуги HP устанавливаются в специальных гарантийных положениях, прилагаемых к таким изделиям и услугам. Ничто из сказанного в настоящем документе не должно истолковываться как дополнительная гарантия. HP не несет ответственности за технические или редакторские ошибки или упущения, содержащиеся в настоящем документе.

Edition 1, 12/2007

Номер изделия: CB534-90971

## **Информация о товарных знаках**

Adobe®, Acrobat® и PostScript® являются зарегистрированными товарными знаками Adobe Systems Incorporated.

Microsoft®, Windows® и Windows NT® являются зарегистрированными в США товарными знаками Microsoft Corporation.

UNIX® является зарегистрированным товарным знаком Open Group.

---

# Содержание

## 1 Основные функции устройства

Сравнение устройств .....	2
Функции устройства .....	3
Внешний вид продукта .....	4
Вид спереди .....	4
Вид сзади .....	4
Интерфейсные порты .....	5
Расположение серийного номера и номера модели .....	5
Поддерживаемые операционные системы .....	6
Поддерживаемое ПО для продукта .....	7
ПО, входящее в комплект продукта .....	7
Поддерживаемые драйверы принтера .....	8

## 2 Панель управления

Компоненты панели управления .....	10
Меню панели управления .....	11
Использование меню панели управления .....	11
Главные меню панели управления .....	11

## 3 Программное обеспечение для Windows

Поддерживаемые операционные системы Windows .....	22
Поддерживаемы драйверы для Windows .....	23
Выберите правильную версию драйвера принтера для Windows .....	24
Приоритет параметров печати .....	25
Изменение настроек драйвера принтера для Windows .....	26
Способы установки ПО для Windows .....	27
Удаление программного обеспечения для Windows .....	28
Поддерживаемые утилиты для Windows .....	29
HP ToolboxFX .....	29
Встроенный Web-сервер .....	29
HP Web Jetadmin .....	29
Другие компоненты и средства Windows .....	30
Программное обеспечение для других операционных систем .....	31

## 4 Использование продукта с Macintosh

Программное обеспечение для Macintosh .....	34
Поддерживаемые операционные системы для Macintosh .....	34
Поддерживаемые драйверы принтера для Macintosh .....	34
Приоритет параметров печати для Macintosh .....	34
Изменение настроек драйвера принтера для Macintosh .....	35
Типы установки ПО для Macintosh .....	35
Удаление программного обеспечения из операционных систем Macintosh .....	36
Поддерживаемые утилиты для Macintosh .....	36
Применение функций драйвера принтера для Macintosh .....	39
Печать .....	39
Сканирование с помощью устройства и программы HP Director (Macintosh) .....	43
Задачи сканирования .....	43
Отправка документа по факсу с компьютера Macintosh (только для моделей с факсом) .....	44

## 5 Возможности подключения

Прямое подключение устройства к компьютеру через USB .....	46
Отказ от обязательств в связи с совместным использованием принтера .....	47
Поддерживаемые сетевые операционные системы .....	47
Поддерживаемые сетевые протоколы .....	48
Установка продукта в сети .....	50
Настройка сетевого устройства .....	51
Просмотр параметров .....	51
Изменить параметры .....	51
IP-адрес .....	52
Настройка скорости соединения .....	53

## 6 Бумага и носители для печати

Сведения об использовании бумаги и носителей для печати .....	56
Поддерживаемые размеры бумаги и других носителей .....	57
Специальная бумага или рекомендации по использованию носителей для печати .....	58
Загрузите бумагу и носители для печати .....	60
Основной входной лоток .....	60
Лоток 1 .....	60
Настройка лотков .....	62

## 7 Функции печати

Измените драйвер принтера, чтобы он соответствовал типу и формату носителя .....	64
Поддерживаемые типы бумаги и емкость лотков .....	64
Справка по любым параметрам печати .....	66
Отмена задания .....	67
Создание буклетов .....	68
Изменить настройки качества печати .....	69

Изменение плотности печати .....	70
Печать на специальном носителе .....	71
Использование различных типов бумаги для печати и для обложек .....	72
Печать чистой первой страницы .....	73
Изменение форматов документов .....	74
Выбор формата бумаги .....	75
Выбор источника бумаги .....	76
Выбор типа бумаги. ....	77
Задайте ориентацию печатного листа .....	78
Использование водяных знаков .....	79
Экономия тонера .....	80
Создание и использование ярлыков печати в Windows .....	81
Печать на обеих сторонах бумаги (дуплекс) .....	82
Печать нескольких страниц на одном листе бумаги (Windows) .....	83
Параметры экономии .....	84
EconoMode .....	84
Архивная печать .....	84
Шрифты .....	85
Выбор шрифтов .....	85
Печать списка доступных шрифтов .....	85

## 8 Копирование

Загрузка оригиналов .....	88
Копирование .....	90
Копирование одним касанием .....	90
Несколько копий .....	90
Отмена задания копирования .....	90
Уменьшение или увеличение копий .....	91
Изменение параметров сортировки копий .....	92
Параметры копирования .....	93
Качество копирования .....	93
Задайте пользовательские параметры копирования .....	95
Копирование на носители формата и типа, отличного от оригинала .....	95
Восстановление параметров копирования по умолчанию .....	97
Копирование книги .....	97
Копирование фотографий .....	99
Копирование оригиналов, имеющих разный размер .....	100
Задания двустороннего копирования .....	101
Копирование двусторонних документов вручную .....	101

## 9 Сканирование

Загрузка оригиналов для сканирования .....	104
Использование сканирования .....	106

Методы сканирования .....	106
Использование функции СКАНИРОВАТЬ В .....	108
Отмена задания сканирования .....	110
Параметры сканирования .....	111
Формат файла сканирования .....	111
Разрешение и цветопередача сканера .....	111
Качество сканирования .....	113
Сканирование книги .....	114
Сканирование фотографии .....	115

## 10 Факс

Функции факса .....	118
Настройка .....	119
Установите и подключите оборудование .....	119
Настройте параметры факса .....	121
Управление телефонной книгой .....	123
Настройка факсимильного опроса .....	127
Безопасность .....	127
Изменение настроек факса .....	129
Задание настроек громкости .....	129
Параметры отправки факса .....	130
Параметры приема факса .....	135
Использование факса .....	141
Программное обеспечение для передачи/приема факсов .....	141
Отмена факса .....	141
Удаление факсов из памяти .....	142
Использование факса с системами DSL, PBX, ISDN и VoIP .....	142
Отправка факса .....	143
Получение факса .....	156
Устранение проблем с факсом .....	158
Сообщения об ошибках факса .....	158
При сбоях электропитания память факса сохраняется .....	164
Отчеты и журналы факса .....	164
Изменить исправление ошибок и скорость факса .....	168
Проблемы с отправкой факсов .....	171
Проблемы с получением факсов .....	173
Неполадки печати .....	176

## 11 Управление и обслуживание устройства

Страницы с информацией .....	180
HP ToolboxFX .....	182
Вид HP ToolboxFX .....	182
Состояние .....	183

Предупреждения .....	184
Факс .....	185
Справка .....	188
Настройка системы .....	189
Параметры печати .....	192
Параметры сети .....	193
Встроенный Web-сервер .....	194
Возможности .....	194
Использование программного обеспечения HP Web Jetadmin .....	195
Функции безопасности .....	196
Использование встроенного Web-сервера .....	196
Блокировка меню панели управления .....	196
ЗАКР. ПОЛУЧЕНИЕ .....	196
Управление расходными материалами .....	197
Проверка состояния и заказ расходных материалов .....	197
ЗАМЕНИТЬ Р.МАТ. ....	200
Чистка устройства .....	202
Обновление микропрограммы .....	205

## 12 Решение проблем

Контрольный список по устранению неполадок .....	208
Восстановление заводских настроек по умолчанию .....	211
Сообщения панели управления .....	212
Предупреждения .....	212
Сообщения о критических ошибках .....	217
Неполадки дисплея панели управления .....	219
Устранение замятий .....	220
Причины замятий .....	220
Где искать замятия .....	221
Устранение замятий в устройстве АПД .....	221
Устраните замятие в области входных лотков .....	225
Устранение замятий в выходном лотке .....	227
Устранение замятий в зоне картриджа .....	228
Избегайте повторных замятий .....	229
Решение проблем качества изображения .....	230
Проблемы при печати .....	230
Неполадки копирования .....	239
Неполадки сканирования .....	243
Неполадки с факсом .....	247
Оптимизация и улучшение качества изображений .....	247
Решение проблем подключения .....	250
Решение проблем прямого подключения .....	250
Проблемы при работе в сети .....	250

Решение проблем программного обеспечения .....	252
Устранение распространенных неисправностей при работе в ОС Windows .....	252
Устранение основных проблем в Macintosh .....	252
Решение проблем PostScript (PS) .....	254

## **Приложение А Информация о дополнительных принадлежностях и способе их заказа**

Расходные материалы .....	258
Кабели и дополнительные интерфейсные принадлежности .....	258

## **Приложение Б Обслуживание и поддержка**

Ограниченная гарантия компании Hewlett-Packard .....	259
Гарантийный сервис по ремонту силами клиента .....	261
Ограниченная гарантия на картридж .....	262
Служба поддержки пользователей HP .....	263
Сетевая поддержка .....	263
Поддержка по телефону .....	263
Программные средства, драйверы и электронные данные .....	263
Прямые заказы дополнительных принадлежности и расходных материалов HP .....	263
Сведения об обслуживании HP .....	263
Соглашения об обслуживании HP .....	264
HP ToolboxFX .....	264
Поддержка устройств HP и информационное обслуживание пользователей компьютеров Macintosh .....	264
Соглашения на обслуживание HP .....	265
Переупаковка устройства .....	265
Расширенная гарантия .....	265

## **Приложение В Характеристики**

Физические параметры .....	268
Требования к электропитанию .....	268
Потребляемая мощность .....	269
Требования к условиям окружающей среды .....	269
Акустическая эмиссия .....	270

## **Приложение Г Регламентирующая информация**

Нормы и правила FCC .....	272
Программа контроля за воздействием изделия на окружающую среду .....	273
Защита окружающей среды .....	273
Образование озона .....	273
Потребление электроэнергии .....	273
Расход тонера .....	273
Использование бумаги .....	273

Пластмассовые материалы .....	273
Расходные материалы для печати HP LaserJet .....	274
Инструкции для возврата и переработки .....	274
Бумага .....	275
Ограничения для материалов .....	275
Утилизация использованного оборудования частными пользователями в странах Европейского Союза .....	276
Таблица безопасности материалов (MSDS) .....	276
Дополнительная информация .....	276
Закон «О защите потребителей телефонных услуг» (США) .....	277
Требования IC CS-03 .....	278
Положения ЕС для эксплуатации телекоммуникационного оборудования .....	279
Положения Новой Зеландии об эксплуатации телекоммуникационного оборудования .....	279
Заявление о соответствии .....	280
Заявление о соответствии .....	281
Положения о безопасности .....	282
Лазерная безопасность .....	282
Правила DOC для Канады .....	282
Заявление EMI (Корея) .....	282
Заявление о лазерной безопасности (Финляндия) .....	282
Таблица веществ (Китай) .....	283
<b>Глоссарий .....</b>	<b>285</b>
<b>Указатель .....</b>	<b>289</b>



---

# 1 Основные функции устройства

- [Сравнение устройств](#)
- [Функции устройства](#)
- [Внешний вид продукта](#)
- [Поддерживаемые операционные системы](#)
- [Поддерживаемое ПО для продукта](#)

# Сравнение устройств

Устройство можно приобрести в следующих конфигурациях.

---

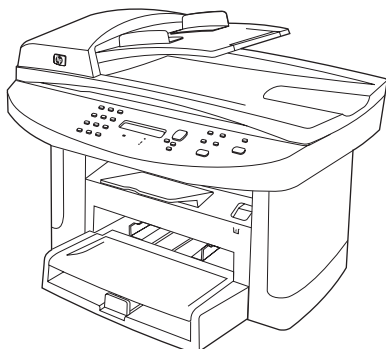

## HP LaserJet M1522nMFP

- Скорость печати на бумаге формата Letter – 24 стр/мин, формата A4 – до 23 стр/мин.
- Драйверы принтера PCL 5 и PCL 6, а также эмуляция HP Postscript уровня 3.
- В основной входной лоток помещается до 10 листов носителя.
- В лоток 1 можно загрузить не более 250 листов носителя или 10 конвертов.
- Высокоскоростной порт USB 2.0 и сетевой порт 10/100 Base-T.
- Оперативное запоминающее устройство (ОЗУ) объемом 64 МБ.
- Планшетный сканер и устройство автоматической подачи документов (АПД) емкостью 50 страниц.

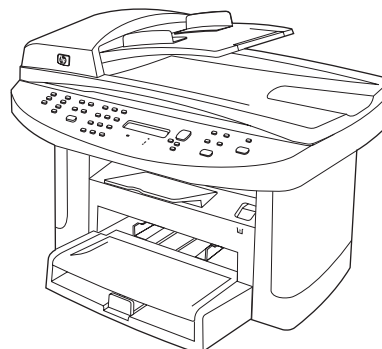

## HP LaserJet M1522nfMFP

HP LaserJet M1522n MFP, а также:

- Факс-модем V.34 и флэш-память для хранения страниц факса емкостью 4 мегабайта (МБ).
  - Два линейных телефонных порта RJ-11 для факса
-

## Функции устройства

<b>Производительность</b>	<ul style="list-style-type: none"><li>● Скорость печати до 24 стр/мин (letter) или 23 стр/мин (A4).</li></ul>
<b>Качество печати</b>	<ul style="list-style-type: none"><li>● 600 x 2 точек на дюйм (dpi) с технологией повышения разрешающей способности (RET).</li><li>● Настраиваемые параметры для оптимизации качества печати.</li><li>● В картридже HP UltraPrecise используется специальный тонкодисперсный порошок, который обеспечивает получение более контрастного текста и графических изображений.</li></ul>
<b>Факс</b> (только для моделей с факсом)	<ul style="list-style-type: none"><li>● Полнофункциональный факс V.34; поддерживает телефонную книгу, функцию факс/тел и отложенный факс.</li></ul>
<b>Копирование</b>	<ul style="list-style-type: none"><li>● Устройство автоматической подачи документов (АПД), позволяющее ускорить и повысить эффективность копирования многостраничных документов.</li></ul>
<b>Сканирование</b>	<ul style="list-style-type: none"><li>● Возможность полноцветного сканирования (24 бита, 1 200 пикселей на дюйм (ppi)) со стекла сканера (формат Letter/A4).</li><li>● Устройство поддерживает полноцветное 24-битное сканирование с разрешением 300 ppi при использовании АПД.</li><li>● Устройство автоматической подачи документов (АПД) позволяет ускорить и повысить эффективность сканирования многостраничных документов.</li></ul>
<b>Сеть</b>	<ul style="list-style-type: none"><li>● TCP/IP<ul style="list-style-type: none"><li>○ IPv4</li><li>○ IPv6</li></ul></li></ul>
<b>Функции драйвера принтера</b>	<ul style="list-style-type: none"><li>● Преимущества языка принтера PLC 6 — высокая производительность печати, встроенные технологии масштабирования Intellifont и TrueType и улучшенные возможности работы с изображениями.</li></ul>
<b>Интерфейсные соединения</b>	<ul style="list-style-type: none"><li>● Высокоскоростной порт USB 2.0</li><li>● Сетевой порт 10/100 Base-T Ethernet (RJ-45).</li><li>● Кабельные порты RJ-11 для факса/телефона (только для моделей с факсом).</li></ul>
<b>Экономичная печать</b>	<ul style="list-style-type: none"><li>● Печать блоком (печать нескольких страниц на одном листе).</li><li>● Режим EcoMode</li></ul>
<b>Расходные материалы</b>	<ul style="list-style-type: none"><li>● Страница состояния расходных материалов, которая отображает оставшийся срок службы картриджа печати.</li><li>● Продукт поставляется с картриджем "начального уровня" на 1000 страниц (при среднем расходе). Средний расход заменяющих картриджей составляет обычно 2000 страниц.</li><li>● Определение картриджей для принтера HP.</li><li>● Возможность заказа расходных материалов.</li></ul>
<b>Специальные возможности</b>	<ul style="list-style-type: none"><li>● Электронное руководство пользователя, совместимое с программами чтения текста с экрана.</li><li>● Картриджи устанавливаются и извлекаются одной рукой.</li><li>● Все дверцы и крышки открываются одной рукой.</li></ul>

# Внешний вид продукта

## Вид спереди

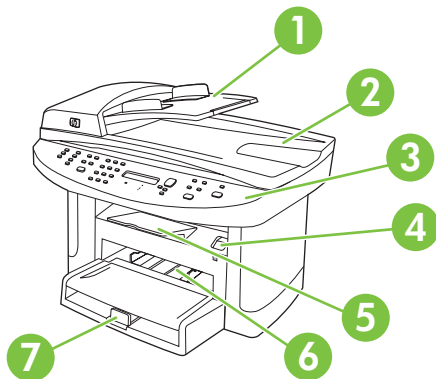

1	Входной лоток устройства автоматической подачи документов (АПД)
2	Выходной приемник устройства автоматической подачи документов (АПД)
3	Панель управления
4	Защелка дверцы картриджа печати
5	Выходной приемник
6	Основной входной лоток
7	Лоток 1.

## Вид сзади

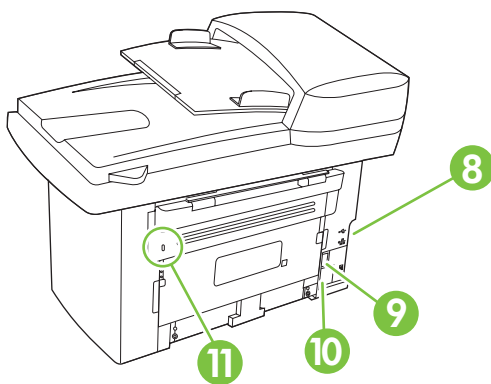

8	Интерфейсные порты
9	Выключатель питания
10	Разъем питания
11	Замок Kensington

## Интерфейсные порты

У всех моделей имеется стандартный сетевой порт 10/100 Base-T (RJ-45) и высокоскоростной порт USB 2.0. У моделей с факсом также имеется порт факса.

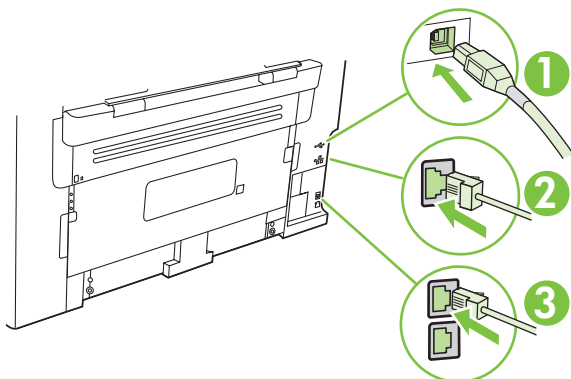

- |   |   |
|---|---|
| 1 | Высокоскоростной порт USB 2.0             |
| 2 | Сетевой порт                              |
| 3 | Порты факса (только для моделей с факсом) |

## Расположение серийного номера и номера модели

Серийный номер и номер модели устройства расположены на наклейке на задней стенке изделия.

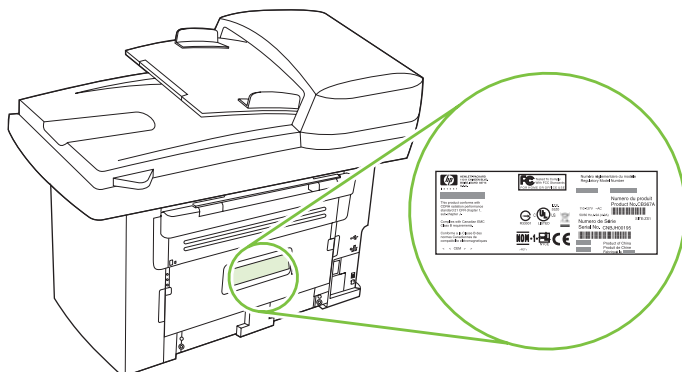

# Поддерживаемые операционные системы

Устройство поддерживает следующие операционные системы:

## Полная установка программного обеспечения

- Windows XP (32- и 64-битные версии)
- Windows Vista (32- и 64-битные версии)
- Mac OS X v10.3, v10.4 и выше

## Драйвер печати и сканирования

- Windows 2000.
- Windows 2003 Server (32-битный)

## Только драйвер принтера

- Linux (только веб-ресурсы)
- Сценарии моделей для UNIX (только веб-ресурсы)

---

 **ПРИМЕЧАНИЕ.** Поддерживаются системы Macintosh с процессорами PPC и Intel Core под управлением Mac OS V10.4 и выше.

---

# Поддерживаемое ПО для продукта

## ПО, входящее в комплект продукта

Существует несколько вариантов выполнения рекомендуемой установки. Простая установка это установка с набором параметров по умолчанию. Расширенная установка позволяет изменить параметры и выбрать устанавливаемые компоненты.

## Рекомендуемая установка для Windows

- Драйверы HP
  - Драйвер принтера PCL 6
  - Драйвер сканера
- Программное обеспечение HP MFP
  - HP ToolboxFX
  - Программа HP LaserJet Scan
  - Программа и драйвер HP Send Fax
  - Мастер установки HP Fax
  - Программа удаления
- Программа HP Update
- HP Customer Participation Program
- Программа Shop for HP Supplies (магазин расходных материалов HP)
- Другие программы
  - Readiris OCR (не устанавливается вместе с другим программным обеспечением; требуется отдельная установка)

## Экспресс-установка (через USB или сеть)

В комплект экспресс-установки входит следующее программное обеспечение:

- Драйвер принтера PCL 6
- Драйвер сканера

---

 **ПРИМЕЧАНИЕ.** Для экспресс-установки отправка и прием факсов осуществляются с помощью панели управления.

**ПРИМЕЧАНИЕ.** PCL 5 и драйверы эмуляции HP postscript уровня 3 можно установить с помощью драйвера добавления принтера Microsoft.

---

## программное обеспечение для Macintosh

- HP Product Setup Assistant
- HP Device Configuration

- HP Uninstaller
- Программное обеспечение HP LaserJet
  - HP Scan
  - HP Director
  - Программа для работы с факсом
  - Сканирование с отправкой по электронной почте
  - HP Photosmart

## Поддерживаемые драйверы принтера

Операционная система	PCL 5	PCL 6	Эмуляция HP PostScript уровня 3
Windows	✓ <sup>1</sup>	✓	✓ <sup>1</sup>
Mac OS X v10.3, v10.4 и выше			✓
Linux <sup>2</sup>			✓

<sup>1</sup> Кроме того, драйвер можно установить с помощью мастера добавления принтера Microsoft.

<sup>2</sup> Драйвер эмуляции HP postscript уровня 3 для Linux можно загрузить по адресу [www.hp.com/go/linuxprinting](http://www.hp.com/go/linuxprinting).

Драйверы принтера оснащены электронной справкой, содержащей инструкции для выполнения обычной печати, а также описания кнопок, флажков и раскрывающихся списков драйвера принтера.

---

## 2 Панель управления

- [Компоненты панели управления](#)
- [Меню панели управления](#)

## Компоненты панели управления

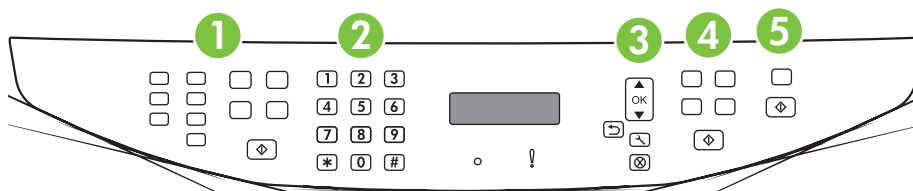

- |   |   |
|---|---|
| 1 | <b>Элементы управления факсом</b> (только для моделей с факсом). Элементы управления факсом служат для изменения часто используемых параметров факса.                         |
| 2 | <b>Буквенно-цифровые кнопки.</b> Буквенно-цифровые кнопки используются для ввода данных в панель управления устройства и набора телефонных номеров для факса.                 |
| 3 | <b>Элементы управления установкой и отменой.</b> Эти элементы управления используются для выбора параметров меню, определения состояния устройства и отмены текущего задания. |
| 4 | <b>Элементы управления копированием.</b> Эти элементы управления служат для изменения часто используемых параметров копирования, а также для запуска копирования.             |
| 5 | <b>Элементы управления сканированием.</b> Эти элементы управления используются для сканирования в сообщения электронной почты или в папку.                                    |

# Меню панели управления

## Использование меню панели управления

Чтобы получить доступ к меню панели управления, выполните указанные ниже действия.

1. Нажмите **Настройка** (↖).
2. Используйте стрелки для навигации по спискам.
- Чтобы выбрать необходимый параметр, нажмите кнопку **ОК**.
- Чтобы отменить действие или вернуть MFP в состояние "Готов", нажмите кнопку **Отмена**.

## Главные меню панели управления

Эти меню доступны из главного меню панели управления.

- Меню **ЗАДАНИЯ ФАКСА** (только для моделей с факсом) используется для отображения списка всех факсов, которые ожидают отправки или были получены, но ожидают печати, пересылки или загрузки на компьютер.
- Меню **ФУНКЦИИ ФАКСА** (только для моделей с факсом) предназначено для настройки функций факса, например, расписания отложенных факсов, отмены режима **Прием на ПК**, повторной печати ранее напечатанных факсов или удаления факсов, сохраненных в памяти.
- Используйте меню **НАСТР. КОПИР.** для настройки основных параметров копирования по умолчанию, таких как контрастность, сортировка и количество печатаемых копий.
- Используйте меню **Отчеты** для печати отчетов, в которых приводится информация об устройстве.
- Меню **НАСТРОЙКА ФАКСА** (только для моделей с факсом) используется для настройки телефонной книги факса, параметров входящих и исходящих факсов и основных параметров для всех факсов.
- Меню **НАСТР. СИСТЕМЫ** используется для задания базовых параметров устройства, например, языка, качества печати и уровней громкости (только для моделей с факсом).
- Используйте меню **НАСТРОЙКА СЕТИ** для настройки параметров сети, таких как конфигурация TCP/IP.
- Используйте меню **ОБСЛУЖИВАНИЕ** для восстановления значений по умолчанию, очистки принтера и активации специальных режимов, которые влияют на печать.

 **ПРИМЕЧАНИЕ.** Чтобы напечатать полный список параметров меню панели управления и их структуры, запустите печать карты меню. См. [Страницы с информацией на стр. 180](#).

**Таблица 2-1 ЗАДАНИЯ ФАКСА меню (только для моделей с факсом)**

Пункт меню	Описание
ЗАДАНИЯ ФАКСА	Отображает отложенные задания печати и позволяет отменить их.

**Таблица 2-2 ФУНКЦИИ ФАКСА меню (только для моделей с факсом)**

Пункт меню	Описание
ОТПР. ФАКС ПОЗЖЕ	Позволяет отправить факс позднее, в другое время и день.
СТОП ПРИЕМ НА ПК	Отключает режим <b>Прием на ПК</b> , который позволяет загружать на компьютер все текущие факсы, которые еще не напечатаны, и все будущие факсы, полученные устройством.
ПОВТ.ПЕЧ.ПОСЛЕД.	Перепечатывает факсы, сохраненные в памяти устройства.
ПОЛУЧЕНИЕ ОПРОСА	Позволяет устройству запрашивать другой факс с поддержкой отправки запроса.
УДАЛ.СОХР.ФАКСЫ	Удаляет все факсы из памяти устройства.

**Таблица 2-3 Меню НАСТР. КОПИР.**

Пункт меню	Пункт подменю	Описание
<b>СТАНД. КАЧЕСТВО</b>	<b>Смешанный</b>	Настройка параметров качества копирования по умолчанию.
	<b>Изображение</b>	
	<b>Пленка</b>	
	<b>Текст</b>	
<b>Контраст по ум.</b>		Устанавливает параметр контрастности в значение по умолчанию.
<b>Стд. сортировка</b>	<b>Вкл.</b>	Устанавливает параметр сортировки в значение по умолчанию.
	<b>Выкл.</b>	
<b>Число копий по ум</b>	(Диапазон: 1-99)	Настройка числа копий по умолчанию.
<b>Масштаб по ум.</b>	<b>Исходный=100%</b>	Изменяет увеличение или уменьшение копии в процентах от размера исходного документа.
	<b>Lgl-&gt;Ltr=78%</b>	
	<b>Lgl-&gt;A4=83%</b>	
	<b>A4-&gt;Ltr=94%</b>	
	<b>Ltr-&gt;A4=97%</b>	
	<b>Полный диапазон=91%</b>	
	<b>Под размер страницы</b>	
	<b>2 СТР./ЛИСТ</b>	
<b>4 СТР./ЛИСТ</b>		
<b>Чер. по ум.</b>	<b>Вкл.</b>	Задаёт параметры черновой печати по умолчанию.
	<b>Выкл.</b>	

**Таблица 2-3 Меню НАСТР. КОПИР. (продолжение)**

Пункт меню	Пункт подменю	Описание
Многост. по ум.	Вкл.	Задаёт параметры по умолчанию для многостраничного копирования с использованием стекла сканера.
	Выкл.	
Восстановить настройки по умолчанию		Сброс сделанных изменений к заводским настройкам, используемым по умолчанию.

**Таблица 2-4 Меню Отчеты**

Пункт меню	Пункт подменю	Пункт подменю	Описание
Демонстрационная страница			Печать страницы, которая демонстрирует качество печати.
Отчеты факса	Подтверждение факса	Никогда	Определяет, будет ли устройство печатать подтверждающий отчет после успешного завершения отправки или получения задания.
		Каждый факс	
		Только отправка факса	
		Прием факса	
	ВКЛЮЧИТЬ 1-Ю СТР	Вкл. Выкл.	Определяет, добавляет ли устройство миниатюру первой страницы факса в отчет.
Отчет об ошибке факса		Каждая ошибка	Определяет, будет ли устройство печатать подтверждающий отчет после неудачного задания отправки или получения.
		Ошибка отправки	
		Ошибка приема	
		Никогда	
Отчет о последнем звонке			Печать подробного отчета о последней операции отправки или получения факсов.
Журнал факсов	Печать журнала		<b>Печать журнала</b> Печать списка факсов, которые были отправлены или получены устройством. <b>Автопечать журнала:</b> Выберите <b>Вкл.</b> , чтобы автоматически печатать отчет после каждого задания факса. Выберите <b>Выкл.</b> , чтобы отключить автоматическую печать.
	Автопечать журнала		
Отчет тел. книги			Печатает список номеров быстрого набора, заданных в устройстве.
Список заблокированных факсов			Печать списка заблокированных телефонных номеров, с которых невозможна отправка факсов на это устройство.
Счета - отчет			Печать списка кодов оплаты, использованных для исходящих факсов. Этот отчет содержит информацию о том, какому количеству отправленных факсов был выписан счет по каждому коду. Этот пункт меню отображается только если функция кодов оплаты включена.
	Все отчеты факса		Печать всех отчетов, связанных с факсами.

**Таблица 2-4 Меню Отчеты (продолжение)**

Пункт меню	Пункт подменю	Пункт подменю	Описание
Структура меню			Печать карты меню панели управления. В карте меню перечисляются все активные параметры для каждого меню.
Отчет о конфигурации			Печать списка всех параметров устройства. Включает информацию о сети, если устройство подключено к сети.
Состояние расходных материалов			Печать информации о состоянии картриджей. Включает следующие сведения: <ul style="list-style-type: none"> <li>• приблизительное число страниц, которое можно напечатать оставшимся в картридже тонером;</li> <li>• серийный номер;</li> <li>• число напечатанных страниц;</li> </ul>
Сетевой отчет			Отображение информации о <ul style="list-style-type: none"> <li>• конфигурации сетевого оборудования;</li> <li>• активных функциях;</li> <li>• протоколах TCP/IP и SNMP;</li> <li>• сетевой статистике.</li> </ul>
Страница расх. мат.			Отображает количество напечатанных страниц, страниц, отправленных по факсу, копированных и сканированных устройством.
Список шрифтов PCL			Печать списка всех установленных шрифтов PCL 5.
Список шрифтов PS			Печать списка всех установленных шрифтов PS.
ШРИФТЫ PCL6			Печать списка всех установленных шрифтов PCL 6.
СТРАНИЦА ОБСЛУЖ.			Отображает поддерживаемые типы бумаги, параметры копирования и другие параметры устройства.

**Таблица 2-5 НАСТРОЙКА ФАКСА меню (только для моделей с факсом)**

Пункт меню	Пункт подменю	Пункт подменю	Описание
Заголовок факса	Ваш номер факса		Установка идентификационной информации, которая отправляется устройству-получателю.
	Название организации		

**Таблица 2-5 НАСТРОЙКА ФАКСА меню (только для моделей с факсом) (продолжение)**

Пункт меню	Пункт подменю	Пункт подменю	Описание
Телеф. книга	Индивид. настр.	Добав./изм.	Редактирует номера быстрого и группового набора. Устройство поддерживает до 120 записей телефонной книги, которые могут быть как индивидуальными, так и групповыми.
		Удалить	
	Настр. группы	Доб./изм. группу	
		Удалить группу	
	Удал. № в группе		
	Удалить все		
НАСТР.ОТПР. ФАКСА	Станд. Разрешение	Высокое	Установка разрешения отправляемых документов. Чем выше разрешение, тем больше точек приходится на дюйм (т/д) и тем детальнее изображение. При пониженном разрешении на каждый дюйм приходится меньше точек, а значит, уменьшается детализация; в то же время, файл становится компактнее.
		Сверхвысокое	
		Фото	
		Стандартное	
	Контраст по ум.		Установка затемнения исходящий факсов.
	Размер стекла По ум.	Letter A4	Установка формата бумаги по умолчанию для документов, сканируемых с использованием планшета сканера
	Режим набора	Тональный Импульсный	Установка тонального или импульсного набора номера.
	Занято-повт. наб.	Вкл. Выкл.	Определяет, должно ли устройство выполнять повторный звонок, если линия занята.
	Нет отв.-повтор	Вкл. Выкл.	Определяет, должно ли устройство выполнять повторный звонок, если номер получателя факса не отвечает.
	Повтор-ош. связи	Вкл. Выкл.	Определяет, должно ли устройство выполнять повторный звонок по номеру получателя факса, если произошла ошибка связи.
Префикс набора	Вкл. Выкл.	Определяет префикс, который необходимо набрать при отправке факса с устройства.	
Определение сигнала в линии	Вкл. Выкл.	Определяет, должно ли устройство проверять наличие сигнала в линии перед отправкой факса.	
Коды оплаты	Вкл. Выкл.	Если установлено на <b>Вкл.</b> , активирует использование кодов оплаты. Появится диалоговое окно, которое предложит ввести код оплаты для исходящего факса.	

**Таблица 2-5 НАСТРОЙКА ФАКСА меню (только для моделей с факсом) (продолжение)**

Пункт меню	Пункт подменю	Пункт подменю	Описание
ПРИЕМ ФАКСА Настройка	Режим ответа	Автоматический	Устанавливает режим ответа. Ниже описываются следующие параметры.
		ТАМ	<ul style="list-style-type: none"> <li>● <b>Автоматический:</b> Устройство автоматически отвечает на входящий вызов после заданного числа гудков.</li> </ul>
		Факс/тел.	<ul style="list-style-type: none"> <li>● <b>ТАМ</b> Автоответчик (ТАМ) подключается к телефонному порту Aux устройства. Устройство не будет отвечать на входящие вызовы, но будет отслеживать факсовые сигналы после того, как автоответчик примет звонок.</li> </ul>
		Ручной режим	<ul style="list-style-type: none"> <li>● <b>Факс/Тел.</b> Устройство автоматически принимает вызов и определяет, является он голосовым или факсовым. Если вызов является факсовым, устройство обрабатывает его как обычно. Если вызов является голосовым, активируется звуковой сигнал, сообщающий пользователю о входящем голосовом вызове.</li> <li>● <b>Ручной режим</b> : пользователь должен нажать кнопку <b>Запуск факса</b>, чтобы использовать добавочный телефон для ответа на вызов.</li> </ul>
	Звонки для ответа	(Диапазон 1-9)	Устанавливает количество гудков, после которого факс-модем отвечает на звонок.
	Тип звонка для ответа	Все звонки	Позволяет использовать два или три номера телефона на одной линии. Эти номера используют разные режимы звонка (на телефонной системе с услугой характерного звонка).
		Одиночный	
		Двойной	<ul style="list-style-type: none"> <li>● <b>Все звонки:</b> Устройство отвечает на все вызовы, поступающие по телефонной линии.</li> </ul>
		Тройной	<ul style="list-style-type: none"> <li>● <b>Одиночный:</b> Устройство отвечает на все звонки в режиме одиночного звонка.</li> </ul>
		Двойн.-тройной	<ul style="list-style-type: none"> <li>● <b>Двойной:</b> Устройство отвечает на все звонки в режиме двойного звонка.</li> <li>● <b>Тройной:</b> Устройство отвечает на все звонки в режиме тройного звонка.</li> <li>● <b>Двойн.-тройной:</b> Устройство отвечает на все звонки в режиме двойного или тройного звонка.</li> </ul>
Добавочный телефон	Вкл.	Когда эта функция включена, пользователь может нажать кнопки <b>1-2-3</b> на добавочном телефоне, чтобы устройство приняло входящий факсовый вызов.	
	Выкл.		
Фоновое обнаруж.	Вкл.	Определяет, должно ли устройство принимать факсы от устаревших факсов, которые не передают начальные факсовые сигналы при передаче факса.	
	Выкл.		
Под размер страницы	Вкл.	Уменьшает масштаб факсов, размеры которых превышают формат Letter или A4, чтобы эти факсы могли поместиться на страницах формата Letter или A4. Если для этой функции установить значение <b>Выкл.</b> , то факсы, размер которых превышает формат Letter или A4, будут распечатаны на нескольких страницах.	
	Выкл.		
Факсы - штамп	Вкл.	Включает добавление ко всем принятым факсам текущей даты и времени, телефонного номера отправителя и порядкового номера страницы.	
	Выкл.		
Переадресация факса	Вкл.	Включает пересылку всех принятых факсов на другой факсовый аппарат.	
	Выкл.		

**Таблица 2-5 НАСТРОЙКА ФАКСА меню (только для моделей с факсом) (продолжение)**

Пункт меню	Пункт подменю	Пункт подменю	Описание
	<b>Блокирование факсов</b>	<b>Добавить запись</b> <b>Удалить запись</b> <b>Удалить все</b>	Изменяет список заблокированных факсов. Этот список может содержать до 30 номеров. Когда устройство получает вызов от одного из заблокированных номеров, входящий факс удаляется. Кроме того, заблокированный номер записывается в журнал операций вместе с учетной информацией задания.
	<b>Закр. получение</b>	<b>Вкл.</b> <b>Выкл.</b>	При установке <b>Закр. получение</b> в значение <b>Вкл.</b> необходимо в параметрах безопасности устройства задать пароль. См. <a href="#">Безопасность на стр. 127</a> . После установки пароля задаются следующие параметры: <ul style="list-style-type: none"> <li>● <b>Закр. получение</b> включается.</li> <li>● Все старые факсы удаляются из памяти.</li> <li>● <b>Пересылка факса</b> и <b>Прием на ПК</b> устанавливаются на <b>Вкл.</b> не могут настраиваться.</li> <li>● Все входящие факсы сохраняются в памяти</li> </ul>
		<b>Печать факсов</b>	Печатает сохраненные факсы, когда функция закрытого получения включена. Этот пункт меню отображается только если функция закрытого получения включена.
	<b>ПЕРЕПЕЧ. ФАКСЫ</b>	<b>Вкл.</b> <b>Выкл.</b>	Определяет, могут ли факсы, сохраненные в доступной памяти, быть перепечатаны.
	<b>Время звонка Ф/Т</b>	<b>20</b> <b>30</b> <b>40</b> <b>70</b>	Определяет, когда устройство должно прекратить воспроизведение сигнала <b>Факс/Тел.</b> , который оповещает пользователей о входящем голосовом вызове.
<b>Все факсы</b>	<b>Коррекция ошибок</b>	<b>Вкл.</b> <b>Выкл.</b>	Определяет, будет ли устройство передавать или принимать ошибочный фрагмент в случае ошибки передачи факса.
	<b>Скорость факса</b>	<b>Высокая (V.34)</b> <b>Средняя (V.17)</b> <b>Низкая (V.29)</b>	Увеличивает или уменьшает допустимую скорость передачи факса.

**Таблица 2-6 Меню НАСТР. СИСТЕМЫ**

Пункт меню	Пункт подменю	Пункт подменю	Описание
<b>Язык</b>	(Список доступных языков панели управления.)		Определяет язык, на котором на экран панели управления выводятся сообщения и отчеты устройства.

**Таблица 2-6 Меню НАСТР. СИСТЕМЫ (продолжение)**

Пункт меню	Пункт подменю	Пункт подменю	Описание
Наст. бумаги	Ф-т бум. по ум.	Letter A4 Legal	Выбор формата бумаги для печати внутренних отчетов и любых заданий печати, для которых не указан формат.
	Тип бум. по ум.	Список поддерживаемых типов печатных носителей.	Выбор типа бумаги для печати внутренних отчетов и любых заданий печати, для которых не указан тип бумаги.
	Лоток 1.	Тип бумаги Формат бумаги	Определяет формат и тип бумаги по умолчанию для лотка 1.
	Действие при отсутствии бумаги	Бесконечное время ожидания Отмена Игнорировать	<p>Определяет действия устройства в случае, если для задания на печать установлен недопустимый формат или тип носителей или указанный лоток пуст.</p> <ul style="list-style-type: none"> <li>Выберите <b>Ждать бесконечно</b>, чтобы устройство ожидало загрузки правильного носителя.</li> <li>Выберите <b>Игнорировать</b>, чтобы начать печать задания на бумаге другого формата по истечении заданного времени задержки.</li> <li>Выберите <b>Отмена</b> для автоматической отмены задания после истечения указанного периода ожидания.</li> <li>Если выбран параметр <b>Игнорировать</b> или <b>Отмена</b>, панель управления попросит ввести время задержки в секундах. Используйте стрелки, чтобы увеличить или уменьшить время задержки. Максимальное значение – 3600 секунд.</li> </ul>
Качество печати	Картридж скоро закончится	(Диапазон 1-20)	Устанавливает процентное значение, при котором панель выдаст сообщение о низком уровне тонера.
	Заменить р. мат.	СТОП ЕСЛ ЗАКНЧ ИГНОР. ВЫВОД	Определяет действия устройства, когда оно обнаруживает, что картридж печати закончился.
Плотность печати	(Диапазон 1-5)		Определяет количество тонера, которое используется для утолщения линий и краев.
Громкость	Громкость предупреждений	Тихо Средне	Определяет уровни громкости для продукта.
	Громкость звонка	Громко Выкл.	
	Громкость звука нажатия клавиш		
	Громкость линии		

**Таблица 2-6 Меню НАСТР. СИСТЕМЫ (продолжение)**

Пункт меню	Пункт подменю	Пункт подменю	Описание
<b>Время/дата</b>	(Параметры формата времени, текущего времени, формата даты и текущей даты.)		Определяет параметры даты и времени устройства.
<b>Без-ночь прод.</b>	<b>Вкл.</b> <b>Выкл.</b>		Включает функцию безопасности продукта. Когда параметр установлен на <b>Вкл.</b> , необходимо задать личный идентификационный номер (PIN).
<b>Шрифт Courier</b>	<b>Обычный</b> <b>Темный</b>		Задаёт параметры шрифта Courier.

**Таблица 2-7 Меню ОБСЛУЖИВАНИЕ**

Пункт меню	Пункт подменю	Описание
<b>Печать трассировки Т. 30</b>	<b>Никогда</b> <b>Если ошибка</b> <b>В конце вызова</b> <b>Сейчас</b>	Печатает или задает расписание печати отчета, который используется для поиска и устранения ошибок передачи факса.
<b>Режим очистки</b>		Выполняет очистку принтера, если на отпечатанных носителях появляются пятна или другие отметки. В процессе очистки из тракта прохождения бумаги удаляется пыль и остатки порошка тонера.  Когда параметр выбран, устройство предлагает загрузить обычную бумагу формата Letter или A4 в лоток 1. Нажмите <b>OK</b> , чтобы начать процесс очистки. Дождитесь завершения процесса. Извлеките напечатанную страницу.
<b>Скорость USB</b>	<b>Высокая</b> <b>Полный дуплекс</b>	Устанавливает скорость USB.
<b>Снижение скруч.</b>	<b>Вкл.</b> <b>Выкл.</b>	Если отпечатанные страницы постоянно оказываются скрученными, этот параметр позволяет перевести устройство в режим, уменьшающий скручивание.  По умолчанию параметр имеет значение <b>Выкл.</b>
<b>Архивная печать</b>	<b>Вкл.</b> <b>Выкл.</b>	При печати страниц, предназначенных для длительного хранения, выбор этого параметра переводит устройство в режим работы, при котором увеличивается стойкость к размазыванию и снижается распыление тонера.  По умолчанию параметр имеет значение <b>Выкл.</b>
<b>Восстановить настройки по умолчанию</b>		Сброс всех индивидуальных параметров к заводским настройкам по умолчанию.

**Таблица 2-8 Меню НАСТРОЙКА СЕТИ**

Пункт меню	Пункт подменю	Описание
Настр. TCP/IP	Автоматический	<b>Автоматический</b> автоматически настраивает все параметры TCP/IP через DHCP, BootP или AutoIP.
	Ручной режим	При выборе параметра <b>Ручной режим</b> настройка адреса IP, маски подсети и шлюза по умолчанию выполняется вручную.  На экране панели управления появляются сообщения, в которых предлагается указать значения для каждого раздела адреса. Чтобы увеличить или уменьшить значение, воспользуйтесь стрелками. Чтобы подтвердить выбранное значение и переместить курсор на следующее поле, нажмите кнопку <b>OK</b> .  После завершения ввода каждого адреса устройство предложит подтвердить ввод перед настройкой следующего адреса. После настройки всех трех адресов произойдет автоматический перезапуск устройства.
Скорость соединения	Автоматический	Устанавливает скорость соединения вручную, если это необходимо.  После установки скорости соединения произойдет автоматический перезапуск устройства.
	Дупл. 10T	
	Полуд. 10T	
	Дупл. 100TX	
	Полуд. 100TX	
Автоперекл.	Вкл.	Устанавливает функцию автопереключения.
	Выкл.	
Сетевые службы	IPv4	Определяет, какой протокол будет использовать устройство – IPv4 или IPv6.
	IPv6	
Показ. IP-адр.	Да	Определяет, будет ли IP-адрес отображаться на панели управления устройства.
	Нет	
Восстановить настройки по умолчанию		Сброс всех сетевых параметров к заводским настройкам по умолчанию.

---

## 3 Программное обеспечение для Windows

- [Поддерживаемые операционные системы Windows](#)
- [Поддерживаемы драйверы для Windows](#)
- [Выберите правильную версию драйвера принтера для Windows](#)
- [Приоритет параметров печати](#)
- [Изменение настроек драйвера принтера для Windows](#)
- [Способы установки ПО для Windows](#)
- [Удаление программного обеспечения для Windows](#)
- [Поддерживаемые утилиты для Windows](#)
- [Программное обеспечение для других операционных систем](#)

# Поддерживаемые операционные системы Windows

Устройство поддерживает следующие операционные системы Windows:

## Полная установка программного обеспечения

- Windows XP (32- и 64-битные версии)
- Windows Vista (32- и 64-битные версии)

## Драйвер печати и сканирования

- Windows 2000.
- Windows 2003 Server (32-битный)

## Поддерживаемы драйверы для Windows

- PCL 5
- PCL 6
- PS level 3 эмуляция

Драйверы принтера оснащены электронной справкой, содержащей инструкции для выполнения обычной печати, а также описания кнопок, флажков и раскрывающихся списков драйвера принтера.

## Выберите правильную версию драйвера принтера для Windows

Драйверы принтера обеспечивают доступ к функциям устройства и позволяют компьютеру обмениваться с ним информацией (используя язык принтера). Сведения о дополнительном программном обеспечении и языках см. в инструкциях по установке и файлах readme на компакт-диске, поставляемом вместе с устройством.

- Для достижения общей высокой производительности используйте драйвер принтера PCL 6.
- Для обычной офисной печати используйте драйвер принтера PCL 5.
- Драйвер эмуляции postscript 3 уровня HP позволяет проводить печать в соответствии с этим стандартом и обеспечивает поддержку флэш-шрифтов postscript.

## Приоритет параметров печати

Изменения параметров печати имеют различный приоритет в зависимости от того, где были сделаны эти изменения:

---

 **ПРИМЕЧАНИЕ.** Название команд и диалоговых окон могут отличаться в зависимости от прикладной программы.

---

- **Диалоговое окно "Макет страницы"**. Для открытия этого окна щелкните **Макет страницы** или аналогичную команду в меню **Файл** рабочей программы. Измененные здесь параметры заменяют параметры, измененные в любом другом месте.
- **Диалоговое окно "Печать"**. Для открытия этого окна щелкните **Печать, Настройки печати** или аналогичную команду в меню **Файл** рабочей программы. Параметры, изменяемые в диалоговом окне **Печать** имеют более низкий приоритет и *не* переопределяют изменения, сделанные в диалоговом окне **Макет страницы**.
- **Диалоговое окно "Свойства принтера" (драйвер принтера)**. Чтобы открыть драйвер принтера, щелкните **Свойства** в диалоговом окне **Печать**. Параметры, измененные в диалоговом окне **Свойства принтера**, не переопределяют параметры в любом другом месте программного обеспечения печати.
- **Параметры драйвера принтера по умолчанию**: Параметры принтера по умолчанию определяют параметры, используемые во всех заданиях на печать, *если только* параметры не были изменены в диалоговых окнах **Макет страницы**, **Печать** или **Свойства принтера**.
- **Параметры панели управления принтера**. Параметры, измененные на панели управления принтера, имеют более низкий приоритет, чем параметры, измененные в драйвере или в приложении.

# Изменение настроек драйвера принтера для Windows

Изменение параметров всех заданий печати до закрытия программного обеспечения

1. В используемой программе в меню **Файл** щелкните на **Печать**.
2. Выберите драйвер, а затем щелкните на **Свойства** или **Настройка**.

Действия могут отличаться от указанных. Здесь приведена стандартная процедура.

Изменение параметров всех заданий печати

1. Щелкните **Пуск**, затем **Настройка и Принтеры** (Windows 2000) или **Принтеры и факсы** (Windows XP Professional и Server 2003), или **Принтеры и другое оборудование** (Windows XP Home).

В случае использования Windows Vista щелкните **Пуск**, затем **Панель управления** и **Принтер**.

2. Правой кнопкой мыши щелкните на значке драйвера и выберите **Настройка печати**.

Чтобы изменить параметры конфигурации устройства

1. Щелкните **Пуск**, затем **Настройка и Принтеры** (Windows 2000) или **Принтеры и факсы** (Windows XP Professional и Server 2003), или **Принтеры и другое оборудование** (Windows XP Home).

В случае использования Windows Vista щелкните **Пуск**, затем **Панель управления** и **Принтер**.

2. Правой кнопкой мыши щелкните на значке драйвера и выберите **Свойства**.

3. Выберите вкладку **Параметры устройства**.

## Способы установки ПО для Windows

Доступны следующие типы установки ПО:

- **Рекомендованная** Устанавливает полное программное решение.
- **Экспресс**. Устанавливает только драйверы принтера и сканера. Доступен вариант экспресс-установки для устройств с USB-подключением и вариант для устройств с подключением к сети.
- **Выборочная**. Используйте тип установки **Выборочная**, чтобы выбрать, какое программное обеспечение и драйверы необходимо установить.

## Удаление программного обеспечения для Windows

1. Нажмите кнопку **Пуск** и выберите **Программы** или **Все программы**.
2. Нажмите **HP**, затем нажмите **HP LaserJet M1522**.
3. Нажмите **Удалить**, затем следуйте указаниям на экране компьютера для удаления программного обеспечения.

# Поддерживаемые утилиты для Windows

## HP ToolboxFX

HP ToolboxFX - это программа, которую можно использовать для решения следующих задач:

- Проверка состояния устройства
- Проверка состояния расходных материалов.
- Установка оповещений.
- Просмотр документации устройства
- Доступ к средствам устранения неисправностей и обслуживания.

HP ToolboxFX устанавливается с компакт-диска устройства в ходе рекомендованной установки.

Для получения дополнительной информации см. раздел [Вид HP ToolboxFX на стр. 182](#).

## Встроенный Web-сервер

Устройство оснащено встроенным Web-сервером, который позволяет получить доступ к информации об устройстве и работе в сети. Эта информация отображается в Web-обозревателе, например Microsoft Internet Explorer, Netscape Navigator, Apple Safari или Firefox.

Встроенный Web-сервер находится в устройстве. Он не загружен на сетевой сервер.

У встроенного Web-сервера имеется интерфейс для работы с устройством, которым может пользоваться любой подключенный к сети пользователь, на компьютере которого установлен стандартный Web-обозреватель. Установка и конфигурирование какого-либо специального программного обеспечения не требуется, однако на компьютере должен быть установлен поддерживаемый Web-обозреватель. Чтобы получить доступ к встроенному Web-серверу, наберите в адресной строке обозревателя IP-адрес устройства. Чтобы узнать адрес IP-адрес устройства, распечатайте страницу конфигурации. Подробнее о печати страницы конфигурации см. в разделе [Страницы с информацией на стр. 180](#).

Полное описание функциональных возможностей и работы встроенного Web-сервера см. в [Встроенный Web-сервер на стр. 194](#).

## HP Web Jetadmin

HP Web Jetadmin - это инструмент управления на основе Web-браузера для принтеров, подключенных к внутренней сети компании. Это программное обеспечение должно устанавливаться только на компьютер администратора сети.

Чтобы загрузить текущую версию программы HP Web Jetadmin и последний список поддерживаемых хост-систем, посетите страницу [www.hp.com/go/webjetadmin](http://www.hp.com/go/webjetadmin).

При установке на хост-сервер клиент Windows может получить доступ к HP Web Jetadmin с помощью поддерживаемого Web-обозревателя (например Microsoft® Internet Explorer 4.x или Netscape Navigator 4.x, или более поздние версии), перейдя на хост-компьютер HP Web Jetadmin.

## Другие компоненты и средства Windows

- Программа установки программного обеспечения - автоматизирует установку системы печати.
- Электронная регистрация через Интернет.
- HP Customer Participation Program
- HP Update

## Программное обеспечение для других операционных систем

ОС	Программное обеспечение
UNIX	Для загрузки программы установки HP Jetdirect системы UNIX для сетей HP-UX и Solaris перейдите на Web-сервер <a href="http://www.hp.com/support/net_printing">www.hp.com/support/net_printing</a> .
Linux	Дополнительную информацию см. на странице <a href="http://www.hp.com/go/linuxprinting">www.hp.com/go/linuxprinting</a> .



---

## 4 Использование продукта с Macintosh

- [Программное обеспечение для Macintosh](#)
- [Применение функций драйвера принтера для Macintosh](#)
- [Сканирование с помощью устройства и программы HP Director \(Macintosh\)](#)
- [Отправка документа по факсу с компьютера Macintosh \(только для моделей с факсом\)](#)

# Программное обеспечение для Macintosh

## Поддерживаемые операционные системы для Macintosh

Это устройство поддерживает следующие операционные системы Macintosh:

- Mac OS X v10.3, v10.4 и выше

 **ПРИМЕЧАНИЕ.** Поддерживаются системы Macintosh с процессорами PPC и Intel Core под управлением Mac OS V10.4 и выше.

---

## Поддерживаемые драйверы принтера для Macintosh

Программа установки HP предоставляет для компьютеров Macintosh файлы описания принтеров PostScript® (PPD), расширения диалоговых окон принтера (PDE) и утилиту принтера HP.

Файлы PPD в сочетании с драйверами принтера Apple PostScript обеспечивают доступ к функциям устройства. Необходимо использовать драйвер принтера Apple PostScript, который входит в комплект, прилагаемый к компьютеру.

## Приоритет параметров печати для Macintosh

Изменения параметров печати имеют различный приоритет в зависимости от того, где были сделаны эти изменения:

 **ПРИМЕЧАНИЕ.** Название команд и диалоговых окон могут отличаться в зависимости от прикладной программы.

---

- **Диалоговое окно "Макет страницы".** Для открытия этого окна щелкните **Макет страницы** или аналогичную команду в меню **Файл** рабочей программы. Измененные здесь параметры заменяют параметры, измененные в любом другом месте.
- **Диалоговое окно "Печать".** Для открытия этого окна щелкните **Печать, Настройки печати** или аналогичную команду в меню **Файл** рабочей программы. Параметры, изменяемые в диалоговом окне **Печать** имеют более низкий приоритет и *не* переопределяют изменения, сделанные в диалоговом окне **Макет страницы**.
- **Диалоговое окно "Свойства принтера" (драйвер принтера).** Чтобы открыть драйвер принтера, щелкните **Свойства** в диалоговом окне **Печать**. Параметры, измененные в диалоговом окне **Свойства принтера**, не переопределяют параметры в любом другом месте программного обеспечения печати.
- **Параметры драйвера принтера по умолчанию:** Параметры принтера по умолчанию определяют параметры, используемые во всех заданиях на печать, *если только* параметры не были изменены в диалоговых окнах **Макет страницы**, **Печать** или **Свойства принтера**.
- **Параметры панели управления принтера.** Параметры, измененные на панели управления принтера, имеют более низкий приоритет, чем параметры, измененные в драйвере или в приложении.

## Изменение настроек драйвера принтера для Macintosh

Изменение параметров всех заданий печати до закрытия программного обеспечения	Изменение параметров всех заданий печати	Чтобы изменить параметры конфигурации устройства
<ol style="list-style-type: none"><li>1. В меню <b>File</b> (Файл) выберите <b>Print</b> (Печать).</li><li>2. Во всплывающих меню измените требуемые параметры.</li></ol>	<ol style="list-style-type: none"><li>1. В меню <b>File</b> (Файл) выберите <b>Print</b> (Печать).</li><li>2. Во всплывающих меню измените требуемые параметры.</li><li>3. Во всплывающем меню <b>Presets</b> (Готовые наборы) щелкните на <b>Save as</b> (Сохранить как) и введите имя готового набора.</li></ol> <p>Эти параметры будут сохранены в меню <b>Presets</b> (Готовые наборы). Для использования новых параметров необходимо каждый раз при открытии программы и выполнении печати выбрать сохраненный готовый набор.</p>	<ol style="list-style-type: none"><li>1. В утилите "Finder" (Средство поиска) в меню <b>Go</b> (Пуск) щелкните на <b>Applications</b> (Приложения).</li><li>2. Откройте <b>Utilities</b> (Утилиты), а затем <b>Printer Setup Utility</b> (Утилита установки принтера).</li><li>3. Выберите очередь печати.</li><li>4. В меню <b>Printers</b> (Принтеры) щелкните на <b>Show Info</b> (Показать информацию).</li><li>5. Выберите меню <b>Installable Options</b> (Варианты установки).</li></ol> <p><b>ПРИМЕЧАНИЕ.</b> В режиме "Classic" (Классический) параметры конфигурации могут быть недоступны.</p>

## Типы установки ПО для Macintosh

### Установите программное обеспечение Macintosh для прямого подключения (USB)

1. Соедините порт USB устройства с портом USB компьютера при помощи кабеля USB. Используйте стандартный кабель USB длиной 2 метра.
2. Вставьте компакт-диск устройства в дисковод для компакт-дисков и запустите программу установки. Если меню компакт-диска не появляется на экране автоматически, дважды щелкните на значок компакт-диска на рабочем столе.
3. В папке "HP LaserJet Installer" (Программа установки HP LaserJet) дважды щелкните на **Installer** (Программа установки).
4. Следуйте инструкциям на экране компьютера.

Очереди принтера USB создаются автоматически при подключении устройства к компьютеру. Однако, если программу установки не запустить до того, как подключить кабель USB, то при создании и обработке очереди будет использоваться обычный файл PPD. Выполните следующие шаги, чтобы изменить файл очереди PPD.

5. На жестком диске компьютера откройте **Applications** (Приложения). Щелкните пункт **Utilities** (Утилиты), а затем откройте **Printer Setup Utility** (Утилита установки принтера).
6. Выберите соответствующую очередь и для открытия диалогового окна **Printer Info** (Информация о принтере) щелкните на **Show Info** (Показать информацию).

7. Во всплывающем меню выберите **Printer Model** (Модель принтера), затем в следующем всплывающем меню с выбранным параметром **Generic** (Обычный) выберите правильный файл PPD для устройства.
8. Для проверки правильности установки программы распечатайте пробную страницу из любой программы.

Если установка выполняется неудачно, переустановите программное обеспечение. Если это не устранило ошибку, см. замечания по установке или файлы Readme на компакт-диске устройства CD, либо на листке справки из упаковки принтера.

## Установите программное обеспечение Macintosh для работы в сети

1. Подключите сетевой кабель к сетевому порту и к серверу печати HP Jetdirect.
2. Вставьте компакт-диск в устройство чтения компакт-дисков. Если меню компакт-диска автоматически не запустится, на рабочем столе дважды щелкните на значке компакт-диска.
3. В папке "HP LaserJet Installer" (Программа установки HP LaserJet) дважды щелкните на **Installer** (Программа установки).
4. Следуйте инструкциям на экране компьютера.
5. На жестком диске компьютера откройте **Applications** (Приложения). Щелкните пункт **Utilities** (Утилиты), а затем откройте **Printer Setup Utility** (Утилита установки принтера).
6. Щелкните на **Add Printer** (Добавить принтер).
7. Выберите тип соединения **Rendezvous** или **Bonjour**.

---

 **ПРИМЕЧАНИЕ.** В зависимости от конфигурации продукта, **Appletalk** или **IP Printing** могут также быть доступными.

---

8. Выберите устройство из списка.
9. Щелкните на **Add Printer** (Добавить принтер).
10. Закройте утилиту "Print Center" или "Printer Setup Utility".

## Удаление программного обеспечения из операционных систем Macintosh

Для удаления программного обеспечения с компьютера Macintosh перенесите файлы PPD в корзину.

## Поддерживаемые утилиты для Macintosh

### Встроенный Web-сервер

Устройство оснащено встроенным Web-сервером, который позволяет получить доступ к информации об устройстве и работе в сети. Эта информация отображается в Web-обозревателе, например Microsoft Internet Explorer, Netscape Navigator, Apple Safari или Firefox.

Встроенный Web-сервер находится в устройстве. Он не загружен на сетевой сервер.

У встроенного Web-сервера имеется интерфейс для работы с устройством, которым может пользоваться любой подключенный к сети пользователь, на компьютере которого установлен стандартный Web-обозреватель. Установка и конфигурирование какого-либо специального

программного обеспечения не требуется, однако на компьютере должен быть установлен поддерживаемый Web-обозреватель. Чтобы получить доступ к встроенному Web-серверу, наберите в адресной строке обозревателя IP-адрес устройства. Чтобы узнать адрес IP-адрес устройства, распечатайте страницу конфигурации. Подробнее о печати страницы конфигурации см. в разделе [Страницы с информацией на стр. 180](#).

Полное описание функциональных возможностей и работы встроенного Web-сервера см. в [Встроенный Web-сервер на стр. 194](#).

## Утилита Macintosh Configure Device

Macintosh Configure Device представляет собой Web-приложение, которое предоставляет доступ к информации об устройстве (например, к информации о расходных материалах и параметрах принтера). Используйте утилиту Macintosh Configure Device для мониторинга продукта с компьютера и управления им

---

 **ПРИМЕЧАНИЕ.** Для использования утилиты Macintosh Configure Device необходимо выполнить полную установку программного обеспечения.

---

- Проверять состояние устройства и печатать информационные страницы.
- Выбирать и изменять параметры системы.
- Проверьте параметры принтера, выбранные по умолчанию.
- Проверьте и измените параметры факса, включая параметры отправки и приема факсов, телефонной книги факса, параметры ускоренного набора и отчетов факса.
- Проверьте и измените параметры сети, включая конфигурацию адреса IP, дополнительные параметры, mDNS, SNMP, конфигурацию сети и пароль.

Утилиту Macintosh Configure Device можно использовать с устройствами с прямым подключением к компьютеру или с подключением к сети

---

 **ПРИМЕЧАНИЕ.** Для запуска утилиты Macintosh Configure Device и работы с ней наличие доступа к Интернету не требуется.

---

### Запуск утилиты Macintosh Configure Device при прямом подключении принтера к компьютеру

1. Откройте приложение HP Director, щелкнув значок **HP Director** на панели управления.
2. В программе HP Director выберите **Settings** (Параметры).
3. Выберите **Configure device** (Настройка устройства), чтобы перейти на домашнюю страницу HP Device Configuration в браузере.

### Запуск утилиты Macintosh Configure Device при сетевом подключении устройства

1. Откройте один из следующих поддерживаемых Web-браузеров:
  - Safari 1.2 или более поздних версий
  - Microsoft Internet Explorer версии 5.0 или более поздней

- Netscape Navigator версии 4.75 или более поздней
  - Opera версии 6.05 или более поздней
2. Введите в Web-браузере IP-адрес устройства, чтобы открыть домашнюю страницу HP Device Configuration.

# Применение функций драйвера принтера для Macintosh

## Печать

### Создавайте и используйте готовые наборы на компьютерах Macintosh

Готовые наборы используются для сохранения текущих параметров драйвера принтера для их повторного использования.

#### Создать готовый набор печати

1. В меню **File** (Файл) выберите команду **Print** (Печать).
2. Выберите драйвер.
3. Выберите параметры печати.
4. В диалоговом окне **Presets** (Готовые наборы) щелкните **Save As...**(Сохранить как...) и введите имя сохраняемого набора.
5. Щелкните на кнопке **OK**.

#### Используйте готовые наборы печати

1. В меню **File** (Файл) выберите команду **Print** (Печать).
2. Выберите драйвер.
3. В диалоговом окне **Presets** (Готовые наборы) выберите готовый набор, который необходимо использовать.



**ПРИМЕЧАНИЕ.** Для использования значений драйверов по умолчанию выберите **Factory Default** (Заводская настройка по умолчанию).

### Изменение форматов документов или печать документа на бумаге нестандартного формата

Существует возможность изменить масштаб документа для печати на бумаге другого формата.

1. В меню **File** (Файл) выберите команду **Print** (Печать).
2. Откройте меню **Paper Handling** (Работа с бумагой).
3. В области **Destination Paper Size** (Целевой формат бумаги) выберите **Scale to fit paper size** (Масштабировать по формату бумаги), затем выберите формат в раскрывающемся списке.
4. Если необходимо использовать бумагу меньшего формата, чем документ, выберите **Scale down only** (Только уменьшение).

## Печать обложки

Если необходимо, можно напечатать отдельную страницу обложки документа, на которой было бы распечатано какое-либо сообщение (например "Конфиденциально").

1. В меню **File** (Файл) выберите команду **Print** (Печать).
2. Выберите драйвер.
3. Откройте выпадающее меню **Cover Page** (Страница обложки) и выберите печать страницы обложки **Before Document** (Перед документом) или **After Document** (После документа).
4. При использовании системы Mac OS X во всплывающем меню **Cover Page Type** (Тип страницы обложки) выберите сообщение, которое будет напечатано на странице обложки.



---

**ПРИМЕЧАНИЕ.** Для печати чистой страницы обложки в меню **Cover Page Type** (Тип страницы обложки) выберите **Standard** (Стандартная).

---

## Использование водяных знаков

Водяным знаком является сообщение (например "Совершенно секретно"), напечатанное в качестве фона текста на каждой странице документа.

1. В меню **File** (Файл) выберите команду **Print** (Печать).
2. Откройте меню **Водяные знаки**.
3. В пункте **Режим** выберите тип фоновое изображение. Выберите **Водяной знак**, чтобы напечатать полупрозрачный текст. Выберите **Заголовок**, чтобы напечатать непрозрачный текст.
4. В пункте **Страницы** выберите, нужно ли печатать фоновое изображение на всех страницах или только на первой.
5. В пункте **Текст** выберите одно из стандартных сообщений или выберите **Пользовательское** и введите в окно новое сообщение.
6. Настройте остальные параметры.

## Печать нескольких страниц на одном листе бумаги (Macintosh)

На одном листе бумаги можно распечатать несколько страниц. Эта функция обеспечивает экономичный способ печати черновых страниц.

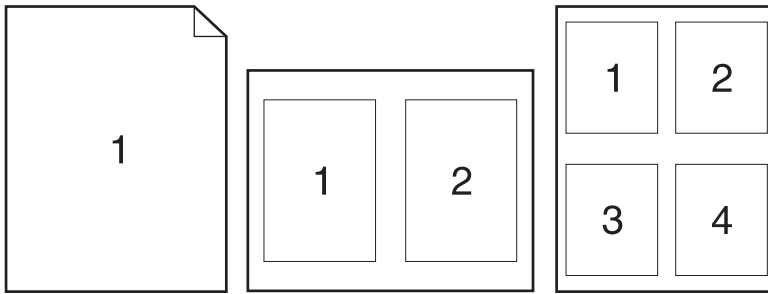

1. В меню **File** (Файл) выберите команду **Print** (Печать).
2. Выберите драйвер.
3. Откройте всплывающее меню **Layout** (Макет).
4. Рядом с параметром **Pages per Sheet** (Страниц на листе) выберите число страниц, которое необходимо разместить на каждом листе (1, 2, 4, 6, 9 или 16).
5. Для выбора порядка и размещения страниц на листе выберите **Layout Direction** (Порядок страниц).
6. Рядом с параметром **Borders** (Рамки) выберите тип рамки для печати вокруг каждой страницы на листе.

## Печать на обеих сторонах листа (дуплекс)

### Печать на обеих сторонах листа бумаги вручную

1. Поместите в один из лотков стопку бумаги необходимого объема. Если необходимо загрузить специальную бумагу, например, фирменные бланки, выполните это одним из следующих способов:
  - При использовании лотка 1 загружайте фирменные бланки лицевой стороной вверх, нижним краем вперед.
  - При использовании всех остальных лотков загружайте фирменные бланки лицевой стороной вниз, верхним краем по направлению к задней части лотка.

△ **ПРЕДУПРЕЖДЕНИЕ.** Во избежание замятий не загружайте бумагу плотностью более 105 г/м<sup>2</sup>.

2. В меню **File** (Файл) выберите команду **Print** (Печать).
3. Во всплывающем меню **Finishing** (Окончательная обработка) выберите параметр **Manual Duplex** (Дуплекс вручную).
4. Щелкните на **Print** (Печать). Прежде чем положить стопку бумаги в лоток 1 для печати на второй стороне, прочитайте инструкции во всплывающем окне на компьютере.
5. Подойдите к принтеру и извлеките чистую бумагу из лотка 1.

6. Отпечатанную стопку положите в лоток 1 отпечатанной стороной вверх, нижним краем вперед. Печать на второй стороне *необходимо* выполнять из лотка 1.
7. При появлении запроса для продолжения нажмите соответствующую клавишу на панели управления.

## Использование меню **Службы**

Если изделие подключено к сети, меню **Службы** можно использовать для получения информации о состоянии устройства и расходных материалов.

1. В меню **File** (Файл) выберите команду **Print** (Печать).
2. Откройте меню **Services** (Службы).
3. Выберите задачу технического обслуживания в раскрывающемся списке и щелкните **Launch** (Загрузить). Встроенный Web-сервер откроет страницу с информацией по выбранной задаче.
4. Для перехода на различные Web-узлы технической поддержки данного устройства в раскрывающемся списке выберите пункт Интернет-услуги и щелкните **Go!** (Перейти).

# Сканирование с помощью устройства и программы HP Director (Macintosh)

Дополнительную информацию по описанным в данном разделе задачам и параметрам см. в интерактивной справке программы HP Director.

## Задачи сканирования

При сканировании в приложение сканирование выполняется с помощью самой программы. Изображение можно сканировать в любой программе, совместимой с TWAIN. Если программа не совместима с TWAIN, сохраните отсканированное изображение в файле, затем переместите, откройте или импортируйте его в нужную программу.

### Использование постраничного сканирования

1. Поднимите крышку планшетного сканера и поместите оригинал на планшетный сканер лицевой стороной вниз таким образом, чтобы верхний левый угол документа находился в углу, обозначенном значком на сканере. Аккуратно закройте крышку.
2. Дважды щелкните на ярлыке программы HP Director на рабочем столе.
3. Чтобы открыть диалоговое окно **HP**, щелкните **HP Director**, а затем **Scan** (Сканирование).
4. Нажмите кнопку **Scan**.
5. Чтобы отсканировать несколько страниц, загрузите следующую страницу и щелкните **Scan** (Сканирование). Повторяйте операцию, пока не будут отсканированы все страницы.
6. Нажмите **Finish** (Готово), а затем выберите **Destinations** (Места назначения).

### Сканирование в файл

1. В разделе **Destinations** (Места назначения) выберите элемент **Save To File(s)** (Сохранить в файл).
2. Введите имя файла и укажите место назначения.
3. Нажмите кнопку **Save** (Сохранить). Выполняется сканирование оригинала и его сохранение.

### Сканирование в эл. почту

1. В разделе **Destinations** (Места назначения) выберите элемент **E-mail** (Эл. почта).
2. Откроется пустое сообщение электронной почты с отсканированным документом в виде вложения.
3. Введите получателя сообщения электронной почты, добавьте текст сообщения или другие вложения и нажмите **Send** (Отправить).

## Отправка документа по факсу с компьютера Macintosh (только для моделей с факсом)

1. В программном обеспечении в меню **File** (Файл) выберите **Print** (Печать).
2. Нажмите **PDF**, а затем выберите **Fax PDF**.
3. Введите номер в поле **To**.
4. Чтобы добавить титульный лист факса, выберите **Use Cover Page** (Использовать титульный лист), а затем введите тему и текст титульного листа (не обязательно).
5. Нажмите кнопку **Fax** (Факс).

---

## 5 Возможности подключения

- [Прямое подключение устройства к компьютеру через USB](#)
- [Отказ от обязательств в связи с совместным использованием принтера](#)
- [Поддерживаемые сетевые операционные системы](#)
- [Поддерживаемые сетевые протоколы](#)
- [Установка продукта в сети](#)
- [Настройка сетевого устройства](#)

---

 **ПРИМЕЧАНИЕ.** Настройка параметров протокола TCP/IP - сложная задача, которая должна выполняться опытными сетевыми администраторами. Для BOOTP необходимо, чтобы на сервере были заданы определенные параметры TCP/IP для устройства. Протоколу DHCP также потребуется сервер, но параметры TCP/IP не будут настраиваться для устройства. Наконец, конкретные параметры TCP/IP можно настроить вручную с помощью панели управления, встроенного Web-сервера, HP ToolboxFX или ПО HP Web Jetadmin. Чтобы получить дополнительные сведения или помощь при настройке сетевого подключения, обратитесь к поставщику сетевых услуг.

---

# Прямое подключение устройства к компьютеру через USB

 **ПРИМЕЧАНИЕ.** Не подключайте USB-кабель устройства к компьютеру, пока установщик не предложит сделать сделать.

---

1. Вставьте компакт-диск устройства в привод компьютера. Если установщик программного обеспечения не запускается, найдите на компакт-диске файл setup.exe и дважды щелкните на нем.
2. Следуйте указаниям установщика.
3. Дождитесь окончания установки, а затем перезагрузите компьютер.

## Отказ от обязательств в связи с совместным использованием принтера

HP не поддерживает одноранговые сети, как функцию операционной системы Microsoft и в драйверах принтера HP. Посетите Web-сайт Microsoft по адресу [www.microsoft.com](http://www.microsoft.com).

## Поддерживаемые сетевые операционные системы

Печать в сети поддерживается следующими операционными системами.

### Полная установка программного обеспечения

- Windows XP (32- и 64-битные версии)
- Windows Vista (32- и 64-битные версии)
- Mac OS X v10.3, v10.4 и выше

### Драйвер печати и сканирования

- Windows 2000.
- Windows 2003 Server (32-битный)

### Только драйвер принтера

- Linux (только веб-ресурсы)
- Сценарии моделей для UNIX (только веб-ресурсы)

## Поддерживаемые сетевые протоколы

Устройство поддерживает сетевой протокол TCP/IP. Это наиболее распространенный протокол. Он используется многими сетевыми службами. Кроме того, устройство поддерживает IPv4 и IPv6. В таблице ниже перечислены сетевые службы и протоколы, поддерживаемые устройством.

**Таблица 5-1 Печать**

Название службы	Описание
порт 9100 (прямой режим)	Служба печати
LPD («демон» линейного принтера)	Служба печати

**Таблица 5-2 Сетевое обнаружение устройства**

Название службы	Описание
SLP (Service Location Protocol)	Протокол обнаружения устройства (Device Discovery Protocol, DDP) служит для обнаружения и настройки сетевых устройств. В основном используется программами корпорации Майкрософт.
mDNS (multicast Domain Name Service – многоадресная служба имен доменов, также называемая службой "Rendezvous" или "Bonjour")	Протокол обнаружения устройства (Device Discovery Protocol, DDP) служит для обнаружения и настройки сетевых устройств. В основном используется программами компании Apple Macintosh.

**ПРИМЕЧАНИЕ.** MDNS (многоадресная служба имен доменов) поддерживается только для протокола IPv4.

**Таблица 5-3 Обмен сообщениями и управление**

Название службы	Описание
HTTP (протокол передачи гипертекста)	Позволяет Web-браузерам обмениваться данными со встроенным Web-сервером.
EWS (встроенный Web-сервер)	Предоставляет пользователям возможность управлять устройством через Web-браузер.
SNMP (простой протокол сетевого управления)	Используется сетевыми приложениями для управления устройством. Поддерживаются SNMP версии 1 и стандартные объекты MIB-II (Management Information Base — база управляющей информации).

**Таблица 5-4 Адресация IP**

Название службы	Описание
DHCP (протокол динамического выбора конфигурации хост-компьютера)	Служит для автоматического присвоения адресов IP. IP-адрес устройства назначается сервером DHCP. При получении устройством IP-адреса от сервера DHCP вмешательство пользователя не требуется.

**Таблица 5-4 Адресация IP (продолжение)**

Название службы	Описание
BOOTP (протокол загрузки)	Служит для автоматического присвоения адресов IP. Сервер BOOTP назначает устройству IP-адрес. Для того чтобы устройство получило IP-адрес от сервера BOOTP, администратору необходимо ввести аппаратный MAC-адрес устройства на этом сервере.
AutoIP	Служит для автоматического присвоения IP-адресов. Эта служба позволяет устройству сгенерировать уникальный IP-адрес в отсутствие сервера DHCP или BOOTP.

## Установка продукта в сети

В этой конфигурации продукт подключается к сети напрямую и администратор может разрешить всем компьютером сети использовать устройство напрямую.

---

 **ПРИМЕЧАНИЕ.** Этот режим является рекомендованной сетевой конфигурацией для данного устройства.

---

1. Перед включением питания устройства, подключите его к сети, вставив сетевой кабель в сетевой порт устройства.
2. Включите питание устройства, подождите 2 минуты, а затем напечатайте страницу конфигурации из панели управления.

---

 **ПРИМЕЧАНИЕ.** Убедитесь, что IP-адрес присутствует на странице конфигурации перед переходом к следующему шагу. Если IP-адреса нет, напечатайте страницу конфигурации повторно.

---

3. Вставьте компакт-диск устройства в привод компьютера. Если установщик программного обеспечения не запускается, найдите на компакт-диске файл `setup.exe` и дважды щелкните на нем.
4. Следуйте указаниям установщика.

---

 **ПРИМЕЧАНИЕ.** Когда установщик предложит ввести адрес, наберите IP-адрес, который находится на странице конфигурации, которую вы напечатали перед запуском установщика или найдите устройство в сети.

---

5. Дождитесь окончания установки, а затем перезагрузите компьютер.

# Настройка сетевого устройства

## Просмотр параметров

### Страница конфигурации сети

На странице параметров сети перечислены текущие параметры и свойства сетевой карты устройства. Чтобы напечатать страницу конфигурации сети, выполните следующие действия.

1. На панели управления нажмите **Настройка** (↖).
2. С помощью стрелок выберите **Отчеты**, затем нажмите **ОК**.
3. С помощью стрелок выберите **Сетевой отчет**, а затем нажмите **ОК**.

### Страница конфигурации

На странице конфигурации отображаются текущие параметры и свойства устройства. Страницу конфигурации можно также распечатать с помощью принтера или ПО HP ToolboxFX. Чтобы напечатать страницу конфигурации с продукта, выполните следующие действия.

1. На панели управления нажмите **Настройка** (↖).
2. С помощью кнопок со стрелками выберите **Отчеты**, затем нажмите **ОК**.
3. С помощью стрелок выберите **Отчет о конфигурации**, а затем нажмите **ОК**.

Вторая страница также печатается. На этой странице в разделах **Параметры факса** и **Параметры передачи изображений** приведены подробные сведения о параметрах факса устройства (только для моделей с факсом).

## Изменить параметры

Для просмотра и измерения параметров конфигурации IP можно использовать встроенный Web-сервер (EWS) или программу HP ToolboxFX. Чтобы получить доступ к встроенному Web-серверу, наберите в адресной строке браузера IP-адрес устройства.

При прямом подключении устройства к компьютеру или подключении устройства через сеть доступно ПО HP ToolboxFX. Чтобы использовать HP ToolboxFX, необходимо выполнить полную установку программного обеспечения.

Открыть HP ToolboxFX можно одним из приведенных ниже способов:

- Дважды щелкните значок HP ToolboxFX на панели задач Windows.
- В меню **Пуск** операционной системы Windows выберите **Программы** (или **Все программы** в Windows XP), затем **HP**, имя устройства и **HP ToolboxFX**.

В HP ToolboxFX выберите вкладку **Сетевые параметры**.

На вкладке **Сеть** (для EWS) или на вкладке **Сетевые параметры** (HP ToolboxFX) можно изменять следующие параметры.

- Имя хоста
- IP-адрес

- Маска подсети
- Шлюз по умолчанию

 **ПРИМЕЧАНИЕ.** При изменении сетевой конфигурации, возможно, потребуется изменить URL-адрес в браузере, прежде чем снова можно будет взаимодействовать с устройством. Сеть будет сброшена, поэтому устройство будет недоступно в течении нескольких секунд.

---

## IP-адрес

IP-адрес продукта можно настроить вручную или автоматически с помощью DHCP, BootP или AutoIP.

### Ручная настройка

1. На панели управления нажмите **Настройка** (↖).
2. С помощью стрелок выберите **НАСТРОЙКА СЕТИ**, затем нажмите **ОК**.
3. С помощью стрелок выберите **Конфигурация TCP/IP**, а затем нажмите **ОК**.
4. С помощью стрелок выберите **Ручной режим**, затем нажмите **ОК**.
5. Введите IP-адрес с помощью цифровой клавиатуры и нажмите клавишу **ОК**.
6. Если IP-адрес введен неверно, выберите **Нет** с помощью стрелок, а затем нажмите **ОК**. Вернитесь к шагу 5 и введите правильный адрес IP, а затем повторите этот же шаг для ввода маски подсети и параметров шлюза по умолчанию.

### Автоматическая настройка

1. На панели управления нажмите **Настройка** (↖).
2. С помощью стрелок выберите **НАСТРОЙКА СЕТИ**, затем нажмите **ОК**.
3. С помощью стрелок выберите **Конфигурация TCP/IP**, а затем нажмите **ОК**.
4. С помощью стрелок выберите **Автоматический**, затем нажмите **ОК**.

Автоматическая настройка адреса IP может занять несколько минут.

 **ПРИМЕЧАНИЕ.** Если необходимо включить или выключить конкретные автоматические режимы IP (например, BOOTP, DHCP или AutoIP), эти параметры можно изменить только с помощью встроенного Web-сервера или HP ToolboxFX.

---

### Параметры IPv4 и IPv6

Только протокол IPv4 можно настраивать вручную

## Настройка скорости соединения

---

 **ПРИМЕЧАНИЕ.** Неправильное изменение скорости соединения может привести к нарушению связи между продуктом и другими сетевыми устройствами. В большинстве случаев устройство следует оставить в автоматическом режиме. Изменения могут инициировать цикл выключения/включения. Изменять параметры следует, только когда устройство свободно.

---

1. На панели управления нажмите **Настройка** (↵).
2. С помощью стрелок выберите **НАСТРОЙКА СЕТИ**, затем нажмите **ОК**.
3. С помощью стрелок выберите **Скорость факса**, затем нажмите **ОК**.
4. Используйте стрелки, чтобы выбрать один из следующих параметров.
  - Автоматически
  - 10Т ПОЛН.
  - 10Т ПОЛУ.
  - 100ТХ ПОЛН.
  - 100ТХ ПОЛУ.

---

 **ПРИМЕЧАНИЕ.** Параметр должен соответствовать сетевому устройству, к которому осуществляется подключение (сетевой концентратор, коммутатор, шлюз, маршрутизатор или компьютер).

---

5. Нажмите **ОК**. Произойдет перезапуск устройства.



---

## 6 Бумага и носители для печати

- [Сведения об использовании бумаги и носителей для печати](#)
- [Поддерживаемые размеры бумаги и других носителей](#)
- [Специальная бумага или рекомендации по использованию носителей для печати](#)
- [Загрузите бумагу и носители для печати](#)
- [Настройка лотков](#)

## Сведения об использовании бумаги и носителей для печати

Данное изделие рассчитано на работу с различными носителями для печати, отвечающими требованиям, изложенным в настоящем руководстве пользователя. Применение бумаги или носителя, не соответствующего указанным требованиям, может привести к следующим последствиям:

- ухудшению качества печати;
- частому замятию бумаги;
- преждевременному износу механических деталей изделия с последующим ремонтом.

Для получения оптимальных результатов используйте только бумагу и носители для печати HP, предназначенные для лазерной печати или многократного использования. Не пользуйтесь бумагой и печатными материалами для струйных принтеров. Компания Hewlett-Packard не рекомендует использовать носители других марок, поскольку HP не в состоянии контролировать их качество.

В некоторых случаях неудовлетворительное качество печати наблюдается даже при печати на бумаге, отвечающей всем требованиям, изложенным в этом руководстве пользователя. Такая проблема может возникнуть при неправильном обращении с носителем, эксплуатации при неприемлемой температуре и влажности, а также вследствие других обстоятельств, контролировать которые компания Hewlett-Packard не в состоянии.

---

△ **ПРЕДУПРЕЖДЕНИЕ.** Использование носителя, не соответствующего требованиям, установленным компанией HP, может привести к повреждению принтера и необходимости его ремонта. На такой ремонт гарантия или соглашения о техническом обслуживании Hewlett-Packard не распространяются.

---

# Поддерживаемые размеры бумаги и других носителей

Этот принтер поддерживает печать на бумаге разных размеров и на других носителях.

 **ПРИМЕЧАНИЕ.** Чтобы обеспечить высокое качество печати, прежде чем приступить к печати, установите правильные значения формата и типа бумаги в драйвере принтера.

**Таблица 6-1** Поддерживаемые размеры бумаги и других носителей

Размер	Размеры	Основной входной лоток	Лоток 1.
Letter	216 x 279 мм	✓	✓
Legal	216 x 356 мм	✓	✓
A4	210 x 297 мм	✓	✓
Executive	184 x 267 мм	✓	✓
A3	297 x 420 мм		
A5	148 x 210 мм	✓	✓
A6 <sup>1</sup>	105 x 148 мм	✓	✓
11 на 17	279 x 432 мм		
B4 (JIS)	257 x 364 мм		
B5 (JIS)	182 x 257 мм	✓	✓
8k	270 x 390 мм		
16k	197 x 273 мм	✓	✓
16k	195 x 270 мм	✓	✓
16k	184 x 260 мм	✓	✓
8,5 x 13	216 x 330 мм	✓	✓
4 x 6 <sup>1</sup>	107 x 152 мм	✓	✓
5" x 8" <sup>1</sup>	127 x 203 мм	✓	✓
10 x 15 см <sup>1</sup>	100 x 150 мм	✓	✓
Другой	Минимум—76 x 127 мм; максимум—216 x 356 мм	✓	✓

<sup>1</sup> Эти форматы поддерживаются как нестандартные.

**Таблица 6-2 Поддерживаемые конверты и почтовые открытки**

Размер	Размеры	Основной входной лоток	Лоток 1.
Конверт "Envelope №10"	105 x 241 мм	✓	✓
Конверт "Envelope DL"	110 x 220 мм	✓	✓
Конверт "Envelope C5"	162 x 229 мм	✓	✓
Конверт "Envelope B5"	176 x 250 мм	✓	✓
Конверт "Envelope Monarch"	98 x 191 мм	✓	✓
Почтовая открытка	100 x 148 мм	✓	✓
Двусторонняя почтовая открытка	148 x 200 мм	✓	✓

## Специальная бумага или рекомендации по использованию носителей для печати

Данное изделие поддерживает печать на специальных носителях. Для получения отличных результатов следуйте данным рекомендациям. При использовании специальной бумаги или носителей и получения наилучших результатов печати укажите их тип и формат в драйвере принтера.

- △ **ПРЕДУПРЕЖДЕНИЕ.** Принтеры HP LaserJet оснащены блоком термического закрепления, который служит для закрепления сухого тонера на бумаге в виде мельчайших точек. Бумага для лазерных принтеров HP способна выдерживать такие высокие температуры. Использование бумаги для струйных принтеров не рекомендуется для данной технологии и может нанести вред принтеру.

Тип носителя	Следует	Не следует
Конверты	<ul style="list-style-type: none"> <li>Хранить конверты на плоской поверхности.</li> <li>Использовать конверты, в которых линия склейки доходит до угла конверта.</li> <li>Использовать защитные полоски на клейкой основе, предназначенные для лазерных принтеров.</li> </ul>	<ul style="list-style-type: none"> <li>Использовать конверты со складками, прорезями, клеенные конверты или конверты с другими повреждениями.</li> <li>Использовать конверты со скрепками, зажимами, окнами или внутренним покрытием.</li> <li>Использовать конверты с самоклеящейся лентой или другими синтетическими материалами.</li> </ul>

Тип носителя	Следует	Не следует
Этикетки	<ul style="list-style-type: none"> <li>Использовать только этикетки без открытых участков клеейкой подложки между ними.</li> <li>Использовать этикетки, имеющие плоскую форму.</li> <li>Использовать только полные листы этикеток.</li> </ul>	<ul style="list-style-type: none"> <li>Использовать этикетки со сгибами, пузырьками или другими повреждениями.</li> <li>Печатать листы с этикетками по частям.</li> </ul>
Прозрачные пленки	<ul style="list-style-type: none"> <li>Использовать только прозрачные пленки, предназначенные для лазерных принтеров.</li> <li>Прозрачные пленки, извлеченные из устройства МФП, положите на плоскую поверхность.</li> </ul>	<ul style="list-style-type: none"> <li>Использовать прозрачные носители, не предназначенные для лазерных принтеров.</li> </ul>
Печатные и фирменные бланки	<ul style="list-style-type: none"> <li>Использовать только бланки или формы, предназначенные для лазерных принтеров.</li> </ul>	<ul style="list-style-type: none"> <li>Использовать тисненные бланки и бланки с рельефными изображениями.</li> </ul>
Плотная бумага	<ul style="list-style-type: none"> <li>Использовать только плотную бумагу, которая разрешена для использования в лазерных принтерах и удовлетворяет требованиям по весу для данного изделия.</li> </ul>	<ul style="list-style-type: none"> <li>Использовать более плотную бумагу, чем указано в рекомендациях для данного изделия, если только эту бумагу HP не разрешено использовать для данного изделия.</li> </ul>
Глянцевая бумага или бумага с покрытием	<ul style="list-style-type: none"> <li>Использовать только глянцевую бумагу и бумагу с покрытием для лазерных принтеров.</li> </ul>	<ul style="list-style-type: none"> <li>Использовать глянцевую бумагу или бумагу с покрытием для струйных принтеров.</li> </ul>

# Загрузите бумагу и носители для печати

## Основной входной лоток

Доступ к основному входному лотку 1 осуществляется с передней стороны устройства. Перед попыткой печати из лотка 1 принтер печатает из основного входного лотка.

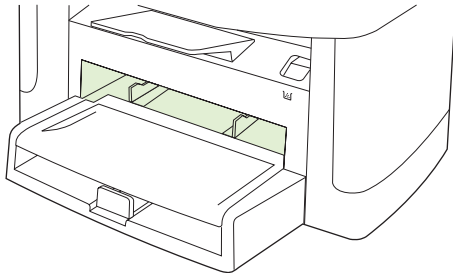

Благодаря направляющим печатные носители подаются в устройство должным образом, и распечатанный получается ровным (без искривления носителя). При загрузке носителя положение направляющих следует отрегулировать в соответствии с шириной носителя.

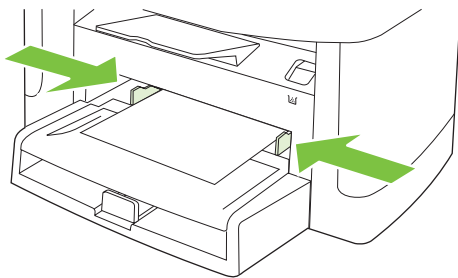

## Лоток 1

Загружайте носитель верхним краем вперед и стороной для печати вверх.

Направляющие обеспечивают правильную подачу носителя для печати в устройство и позволяют избежать скручивания напечатанных страниц. Лоток 1 оснащен боковыми и задними направляющими носителя. При загрузке носителя положение направляющих следует отрегулировать в соответствии с длиной и шириной используемого носителя.

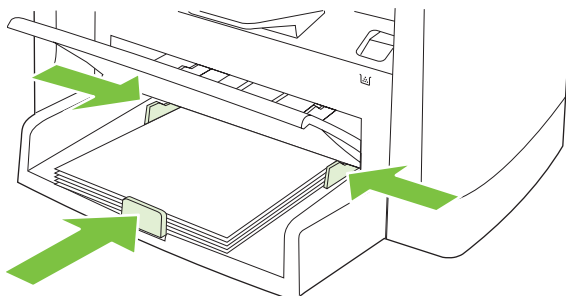

---

 **ПРИМЕЧАНИЕ.** При загрузке нового носителя следует извлечь из подающего лотка старый носитель и выровнять стопку нового носителя. Не пролистывайте пачку носителя, чтобы разъединить слипшиеся листы. Соблюдение этого правила предупреждает захват устройством нескольких листов одновременно и снижает вероятность возникновения замятий.

---

## Настройка лотков

При использовании одного из лотков для бумаги определенного формата вы можете задать формат по умолчанию для любого лотка из HP ToolboxFX или панели управления. В HP ToolboxFX, выберите **Обработка бумаги**, а затем выберите нужный формат для лотка, который необходимо настроить. Когда вы выберете этот формат бумаги для задания печати в соответствующем диалоговом окне, устройство автоматически выберет соответствующий лоток для печати.

Чтобы задать тип или формат бумаги из панели управления, выполните следующие действия.

1. На панели управления нажмите **Настройка** (↖).
2. С помощью стрелок выберите **НАСТР. СИСТЕМЫ**, затем нажмите **ОК**.
3. С помощью стрелок выберите **НАСТР. БУМАГИ**, затем нажмите **ОК**.
4. С помощью стрелок выберите лоток, который необходимо настроить, затем нажмите **ОК**.
5. С помощью стрелок выберите **Тип бумаги** или **Формат бумаги**, а затем нажмите **ОК**.
6. С помощью стрелок выберите тип и формат бумаги для лотка, а затем нажмите **ОК**.

---

# 7 Функции печати

В этом разделе приведены сведения об общих задачах печати.

- [Измените драйвер принтера, чтобы он соответствовал типу и формату носителя](#)
- [Справка по любым параметрам печати](#)
- [Отмена задания](#)
- [Создание буклетов](#)
- [Изменить настройки качества печати](#)
- [Изменение плотности печати](#)
- [Печать на специальном носителе](#)
- [Использование различных типов бумаги для печати и для обложек](#)
- [Печать чистой первой страницы](#)
- [Изменение форматов документов](#)
- [Выбор формата бумаги](#)
- [Выбор источника бумаги](#)
- [Выбор типа бумаги.](#)
- [Задайте ориентацию печатного листа](#)
- [Использование водяных знаков](#)
- [Экономия тонера](#)
- [Создание и использование ярлыков печати в Windows](#)
- [Печать на обеих сторонах бумаги \(дуплекс\)](#)
- [Печать нескольких страниц на одном листе бумаги \(Windows\)](#)
- [Параметры экономии](#)
- [Шрифты](#)

# Измените драйвер принтера, чтобы он соответствовал типу и формату носителя

При выборе носителя по типу и формату существенно улучшается качество печати на плотной бумаге, глянцевой бумаге и прозрачных пленках. Использование неправильной настройки приведет к неудовлетворительному качеству печати. Всегда печатайте по **типу** на специальном носителе, например, на этикетках или прозрачных пленках. Печать конвертов всегда выполняйте по **формату**.

1. В используемой программе в меню **Файл** щелкните на **Печать**.
2. Выберите драйвер и щелкните на пункте **Свойства** или **Параметры**.
3. Выберите вкладку **Бумага/качество**.
4. В списке **Тип бумаги** или **Формат бумаги** выберите нужный тип или формат используемого носителя.
5. Щелкните на кнопке **ОК**.

## Поддерживаемые типы бумаги и емкость лотков

Лотки в этом принтере имеют следующую приоритетность для подачи носителей:

1. Основной входной лоток
2. Лоток 1.

Минимальные размеры носителя - 76 x 127 мм.

Максимальные размеры носителя - 216 x 356 мм.

Чтобы обеспечить высокое качество печати, прежде чем приступить к печати, измените такие настройки, как размер и тип бумаги в драйвере принтера.

Тип	Характеристики носителя	Емкость основного входного лотка	Емкость лотка 1 <sup>1</sup>
Обычный	75 г/м <sup>2</sup> и 104 г/м <sup>2</sup>	До 10 листов	До 250 листов
Цветной			
Печатный бланк			
С проколотыми дырками			
Бумага из вторсырья			
Легкая бумага	60 г/м <sup>216</sup> и 74 г/м <sup>220</sup>	До 10 листов	До 260 листов
Конверты	Менее 90 г/м <sup>2</sup>	1 конверт	До 10 листов
Этикетки	Стандартный	1 лист	Не поддерживается.
Высокосортная бумага	75 г/м <sup>2</sup> и 104 г/м <sup>2</sup>	1 лист	До 250 листов
Грубая бумага	75 г/м <sup>2</sup> и 104 г/м <sup>2</sup>	1 лист	До 200 листов

Тип	Характеристики носителя	Емкость основного входного лотка	Емкость лотка 1 <sup>1</sup>
Прозрачная пленка	4 мм Проекционный аппарат черно-белого изображения	1 лист	До 200 листов
Средней плотности.	96 г/м <sup>2</sup> и 110 г/м <sup>2</sup>	До 10 листов	До 200 листов
Плотная бумага	111 г/м <sup>2</sup> и 130 г/м <sup>2</sup>	До 10 листов	Не поддерживается.
Сверхплотная	131 г/м <sup>2</sup> и 175 г/м <sup>2</sup>	До 10 листов	Не поддерживается.
Бланк с шапкой	75 г/м <sup>2</sup> и 104 г/м <sup>2</sup>	До 10 листов	До 250 листов

<sup>1</sup> Максимальная величина пачки для лотка 1 - 25 мм (0.9 дюймов).

## Справка по любым параметрам печати

Справка драйвера принтера не зависит от справки программы. В справке драйвера принтера описаны кнопки, флажки и раскрывающиеся списки драйвера принтера. Она также содержит инструкции по выполнению общих задач печати, например, по печати на обеих сторонах, печати нескольких страниц на одном листе и печати первой страницы или обложек на другой бумаге.

Открыть экраны справки драйвера принтера можно одним из следующих способов:

Windows	Macintosh
<ul style="list-style-type: none"><li>В диалоговом окне <b>Свойства</b> щелкните на кнопке <b>Справка</b>.</li><li>Нажмите клавишу <b>F1</b> на клавиатуре компьютера.</li><li>Щелкните символ знака вопроса в верхнем левом углу окна драйвера принтера.</li><li>Щелкните правой кнопкой мыши на любом элементе драйвера, а затем выберите <b>Что это такое?</b></li></ul>	<ul style="list-style-type: none"><li>В диалоговом окне <b>Печать</b> щелкните на кнопке <b>?</b>.</li></ul>

## Отмена задания

Если задание печати выполняется, его можно отменить, нажав кнопку **Отмена** на панели управления устройства.

---

 **ПРИМЕЧАНИЕ.** При нажатии кнопки **Отмена** задание, выполняемое в данный момент, удаляется. Если выполняется сразу несколько заданий (например, на устройстве одновременно выполняется печать документа и прием факса), нажатие кнопки **Отмена** приведет к удалению задания, которое отображается на панели управления устройства.

---

Задание печати можно также отменить из программного обеспечения или из очереди печати.

Для немедленной остановки печати задания просто вытащите оставшиеся носители из устройства. После остановки печати используйте один из указанных ниже вариантов.

- **Панель управления устройства:** Для отмены печати задания устройства нажмите и отпустите кнопку **Отмена** на панели управления.
- **Программное обеспечение.** Обычно на экране компьютера появляется диалоговое окно, с помощью которого можно отменить задание печати.
- **Очередь печати Windows.** Если задание печати ожидает выполнения в очереди печати (в памяти компьютера) или в диспетчере очереди печати, удалите его оттуда.
  - **Windows 2000:** Откройте диалоговое окно **Принтер**. Щелкните кнопку **Пуск**, выберите **Настройка**, а затем щелкните **Принтеры**. Дважды щелкните значок устройства, чтобы открыть окно, выберите задание печати и нажмите **Удалить**.
  - **Windows XP.** Нажмите кнопку **Пуск**, щелкните команду **Настройка**, а затем команду **Принтеры и факсы**. Дважды щелкните значок устройства, чтобы открыть окно, выберите задание печати, которое требуется отменить, и нажмите кнопку **Отмена**.
  - **Windows Vista.** Нажмите **Пуск**, выберите **Панель управления**, а затем выберите **Принтер** в окне **Оборудование и звук**. Дважды щелкните значок устройства, чтобы открыть окно, выберите задание печати, которое требуется отменить, и нажмите кнопку **Отмена**.
- **Очередь печати Macintosh.** Откройте очередь печати, дважды щелкнув значок устройства на панели инструментов. Затем выделите задание печати и нажмите **Удалить**.

## Создание буклетов

Две страницы документа можно отпечатать на одном листе бумаги; в таком случае, если согнуть лист пополам, получится буклет. При печати в этом режиме устройство автоматически сортирует страницы в нужном порядке. К примеру, если в оригинальном документе восемь страниц, устройство печатает на одном листе страницы 1 и 8.

1. Откройте меню **Файл** приложения и выберите команду **Печать**.
2. Выберите драйвер и нажмите кнопку **Свойства** или **Параметры**.
3. Откройте вкладку **Оконч. обработка**.
4. Выберите **Печать на обеих сторонах листа**.
5. Выберите один из двух пунктов выпадающего списка **Макет буклета: Переплет по левому краю** или **Переплет по правому краю**. Значение параметра **Страниц на листе** автоматически изменится на "2".
6. Нажмите кнопку **ОК**.

## Изменить настройки качества печати

1. В используемой программе в меню **Файл** щелкните на **Печать**.
2. На вкладке **Бумага/Качество** выберите необходимое разрешение или параметры качества печати в раскрывающемся списке **Качество печати**.
3. Щелкните на кнопке **ОК**.

## Изменение плотности печати

Повышение плотности печати на панели управления продукта затемняет напечатанные страницы.

1. На панели управления нажмите **Настройка** (↖).
2. С помощью стрелок выберите **НАСТР. СИСТЕМЫ**, затем нажмите **ОК**.
3. С помощью стрелок выберите **Плотность печати**, затем нажмите **ОК**.
4. С помощью стрелок увеличьте или уменьшите плотность и нажмите **ОК**.

## Печать на специальном носителе

Убедитесь, что используемая бумага или носитель для печати соответствуют требованиям HP. Как правило, при печати на более гладкой бумаге качество повышается.

1. Откройте входной лоток и извлеките весь носитель.

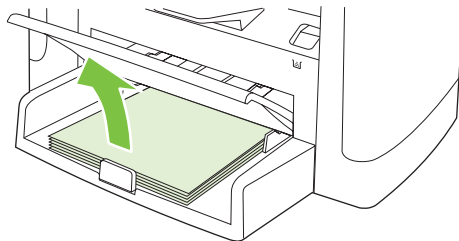

2. Загрузите носитель. Загружайте носитель верхним краем по направлению к устройству, стороной для печати вверх.
3. Отрегулируйте направляющие по ширине и длине носителя.

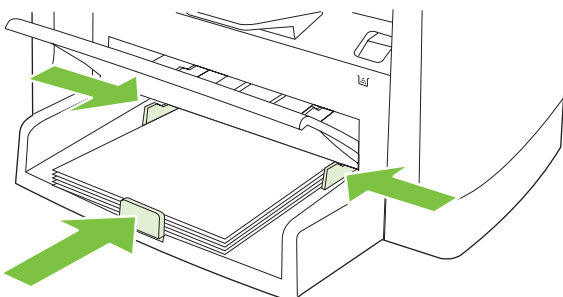

4. В драйвере принтера на вкладке **Бумага** или вкладке **Бумага/Качество** выберите тип носителя в раскрывающемся списке **Тип бумаги**.

△ **ПРЕДУПРЕЖДЕНИЕ.** Обязательно устанавливайте правильный тип носителя в параметрах устройства. Устройство настраивает температуру термоэлемента в соответствии с выбранным типом носителя. При печати на специальном носителе, например, на прозрачной пленке или наклейках, эта настройка позволяет предотвратить повреждение носителя термоэлементом при прохождении через устройства.

5. Напечатайте документ.

## Использование различных типов бумаги для печати и для обложек

Для печати первой страницы документа, которая отличается от остальных страниц задания печати, следуйте приведенным ниже инструкциям.

1. В используемой программе в меню **Файл** щелкните на **Печать**.
2. Выберите драйвер и щелкните на пункте **Свойства** или **Параметры**.
3. Выберите вкладку **Бумага/качество**.
4. В списке **Особые форматы страниц** выберите **Печать страниц на разной бумаге**.
5. Щелкните **Параметры**.
6. Выберите параметры для использования при печати отдельных страниц на другой бумаге. Щелкните **Добавить**.
7. Щелкните **ОК** для возврата на вкладку **Бумага/качество**.
8. Щелкните на кнопке **ОК**.

---

 **ПРИМЕЧАНИЕ.** Формат бумаги должен быть одинаковым для всех страниц задания печати.

## Печать чистой первой страницы

1. В используемой программе в меню **Файл** щелкните на **Печать**.
2. Выберите драйвер и щелкните на пункте **Свойства** или **Параметры**.
3. Выберите вкладку **Бумага/качество**.
4. В списке **Специальные форматы страниц** щелкните **Обложки**.
5. Щелкните **Параметры**.
6. Выберите параметры для использования при добавлении чистых обложек или печатных бланков. Щелкните **Добавить**.
7. Щелкните **ОК** для возврата на вкладку **Бумага/качество**.
8. Щелкните на кнопке **ОК**.

## Изменение форматов документов

Функции изменения формата документа позволяют масштабировать документ с определенным процентом от его обычного формата. Кроме того, печать документа можно выполнить на бумаге другого формата с использованием или без использования масштабирования.

### Уменьшение или увеличение документов

1. В меню **Файл** программного обеспечения щелкните на пункте **Печать**.
2. Выберите драйвер и щелкните на пункте **Свойства** или **Параметры**.
3. На вкладке **Эффекты**, рядом с пунктом **% от обычного формата**, введите процентное значение, на которое необходимо уменьшить или увеличить документ.

Для настройки процентного значения можно также воспользоваться полосой прокрутки.

4. Щелкните на кнопке **ОК**.

### Выполните печать документа на бумаге иного формата

1. В меню **Файл** программного обеспечения щелкните на пункте **Печать**.
2. Выберите драйвер и щелкните на пункте **Свойства** или **Параметры**.
3. На вкладке **Эффекты** выберите параметр **Печатать документ на**.
4. Выберите требуемый формат бумаги.
5. Для выполнения печати документа на бумаге требуемого формата без его масштабирования по формату бумаги необходимо *отменить* действие параметра **Масштабировать**.
6. Щелкните на кнопке **ОК**.

## Выбор формата бумаги

1. В используемой программе в меню **Файл** щелкните на **Печать**.
2. Выберите драйвер и щелкните на пункте **Свойства** или **Параметры**.
3. На вкладке **Бумага/качество** выберите формат из раскрывающегося списка **Формат бумаги**.
4. Нажмите кнопку **ОК**.

## Выбор источника бумаги

1. В используемой программе в меню **Файл** щелкните на **Печать**.
2. Выберите драйвер и щелкните на пункте **Свойства** или **Параметры**.
3. На вкладке **Бумага/качество** выберите источник из раскрывающегося списка **Источник бумаги**.
4. Нажмите кнопку **ОК**.

## Выбор типа бумаги.

1. В используемой программе в меню **Файл** щелкните на **Печать**.
2. Выберите драйвер и щелкните на пункте **Свойства** или **Параметры**.
3. На вкладке **Бумага/качество** выберите тип из раскрывающегося списка **Тип бумаги**.
4. Нажмите кнопку **ОК**.

## Задайте ориентацию печатного листа

1. В используемой программе в меню **Файл** щелкните на **Печать**.
2. Выберите драйвер и щелкните на пункте **Свойства** или **Параметры**.
3. На вкладке **Окончательная обработка** выберите **Книжная** или **Альбомная** в разделе **Ориентация**.
4. Нажмите кнопку **ОК**.

## Использование водяных знаков

Фоновым изображением является сообщение (например "Совершенно секретно"), напечатанное на фоне текста каждой страницы документа.

1. В меню **Файл** программного обеспечения щелкните на пункте **Печать**.
2. Выберите драйвер и щелкните на пункте **Свойства** или **Параметры**.
3. На вкладке **Эффекты** выберите раскрывающийся список **Фоновые изображения**.
4. Выберите требуемое фоновое изображение. Для создания нового фонового изображения щелкните на **Правка**.
5. Если фоновое изображение необходимо поместить только на первой странице документа, выберите **Только первая страница**.
6. Щелкните на кнопке **ОК**.

Для удаления фонового изображения в раскрывающемся списке **Фоновые изображения** выберите пункт **(нет)**.

## Экономия тонера

1. В используемой программе в меню **Файл** щелкните на **Печать**.
2. Выберите драйвер и щелкните на пункте **Свойства** или **Параметры**.
3. На вкладке **Бумага/Качество** выберите параметр **EconoMode**.
4. Щелкните на кнопке **ОК**.

# Создание и использование ярлыков печати в Windows

Ярлыки печати используются для сохранения текущих параметров драйвера для их повторного использования. Доступ к ярлыкам открыт на большинстве вкладок драйвера принтера. Предусмотрена возможность сохранения до 25 ярлыков печати.

## Создание ярлыка печати

1. В используемой программе в меню **Файл** щелкните на **Печать**.
2. Выберите драйвер и щелкните на пункте **Свойства** или **Параметры**.
3. На вкладке **Ярлыки печати** выберите параметры печати, которые вы хотите использовать. Щелкните **Сохранить как**.
4. В окне **Ярлыки печати** введите имя ярлыка.
5. Щелкните на кнопке **ОК**.

## Использование ярлыков печати

1. В используемой программе в меню **Файл** щелкните на **Печать**.
2. Выберите драйвер и щелкните на пункте **Свойства** или **Параметры**.
3. На вкладке **Ярлыки печати** выберите ярлык, который вы хотите использовать в поле **Ярлыки печати**.
4. Щелкните на кнопке **ОК**.

 **ПРИМЕЧАНИЕ.** Чтобы использовать значения драйвера по умолчанию, выберите **Заводские настройки по умолчанию**.

---

## Печать на обеих сторонах бумаги (дуплекс)

1. Поместите в один из лотков стопку бумаги необходимого объема. Если необходимо загрузить специальную бумагу, например фирменные бланки, выполните это одним из следующих способов:
  - Для лотка 1, загрузите фирменный бланк лицевой стороной вниз, верхним краем вперед.
  - При использовании остальных лотков загружайте фирменные бланки лицевой стороной вверх и верхним краем к задней части лотка
- △ **ПРЕДУПРЕЖДЕНИЕ.** Во избежание замятий не загружайте бумагу плотностью более 105 г/м<sup>2</sup>.
2. В используемой программе в меню **Файл** щелкните на **Печать**.
3. Выберите драйвер и щелкните на пункте **Свойства** или **Параметры**.
4. На вкладке **Окончательная обработка** выберите **Печать на обеих сторонах (вручную)**.
5. Щелкните на кнопке **ОК**.
6. Отправьте задание печати на изделие. Прежде чем положить стопку бумаги в лоток 1 для печати на второй стороне, прочитайте инструкции во всплывающем окне на компьютере.
7. Подойдите к изделию. Извлеките всю чистую бумагу из лотка 1. Отпечатанную стопку положите отпечатанной стороной вверх, нижним краем вперед. Печать на второй стороне необходимо выполнять из лотка 1.
8. На панели управления нажмите **ОК**, чтобы продолжить.

## Печать нескольких страниц на одном листе бумаги (Windows)

На одном листе бумаги можно распечатать несколько страниц.

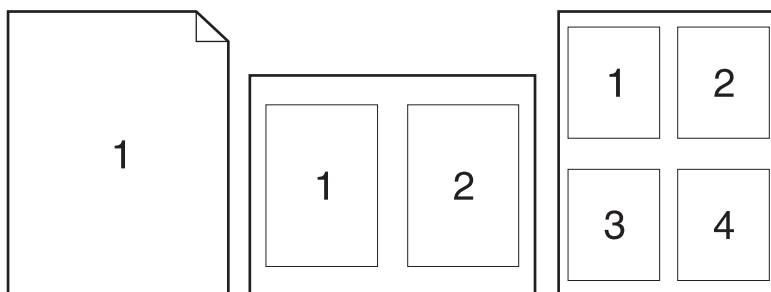

1. В меню **Файл** программного обеспечения щелкните на пункте **Печать**.
2. Выберите драйвер и щелкните на пункте **Свойства** или **Параметры**.
3. Выберите вкладку **Окончательная обработка**.
4. В раскрывающемся списке **Страниц на листе** выберите количество страниц, которое вы хотите напечатать на каждом листе (1, 2, 4, 6, 9, or 16).
5. Если число страниц больше 1, выберите значения для параметров **Печать рамки страницы** и **Порядок страниц**.
  - Для изменения ориентации страницы щелкните **Книжная** или **Альбомная**.
6. Щелкните на кнопке **ОК**. Теперь изделие готово к печати выбранного числа страниц на листе.

# Параметры экономии

## EconoMode

Режим EconoMode драйвера принтера позволяет экономить тонер. Инструкции по использованию параметра EconoMode см. в разделе [Экономия тонера на стр. 80](#).

## Архивная печать

В результате архивной печати получаются отпечатки, которые менее чувствительны к размыванию или отслаиванию тонера. Используйте архивную печать для создания документов, которые требуется сохранить или поместить в архив.

1. На панели управления нажмите **Настройка** (↶).
2. С помощью стрелок выберите **ОБСЛУЖИВАНИЕ**, затем нажмите **ОК**.
3. С помощью стрелок выберите **Архивная печать**, **Вкл.** или **Выкл.**, а затем нажмите **ОК**.

# Шрифты

## Выбор шрифтов

Используйте HP ToolboxFX, чтобы изменить шрифты устройства. Выберите вкладку **Параметры печати**, а затем щелкните страницу **PCL5e**. Щелкните на **Apply** (Применить), чтобы сохранить изменения.

## Печать списка доступных шрифтов

Печать списка доступных шрифтов доступна из панели управления устройства. См. [Страницы с информацией на стр. 180](#).



---

# 8 Копирование

- [Загрузка оригиналов](#)
- [Копирование](#)
- [Параметры копирования](#)
- [Копирование книги](#)
- [Копирование фотографий](#)
- [Копирование оригиналов, имеющих разный размер](#)
- [Задания двустороннего копирования](#)

# Загрузка оригиналов

## Устройство автоматической подачи документов (АПД)

 **ПРИМЕЧАНИЕ.** Емкость устройства автоматической подачи документов не превышает 50 листов плотностью 80 г/м<sup>2</sup> (20 фунтов). Принимает носители минимального размера в 76 x 127 мм и максимального размера в 216 x 356 мм .

 **ПРЕДУПРЕЖДЕНИЕ.** Чтобы предотвратить повреждение устройства, не используйте носитель с корректирующей лентой, корректирующей жидкостью, скрепками для бумаги или скобками. Не загружайте в АПД фотографии, мелкие или хрупкие оригиналы. Используйте планшетное стекло для сканирования этих элементов.

1. Поместите стопку оригиналов во входной лоток устройства автоматической подачи документов (АПД) верхним краем к устройству. Лицевая сторона стопки должна быть направлена вверх, при этом первая страница для копирования должна находиться наверху стопки.

Если носитель длиннее листа формата Letter или A4, вытащите удлинитель входного лотка АПД для поддержки носителя.

2. Задвиньте стопку в механизм автоматической подачи документов до упора.

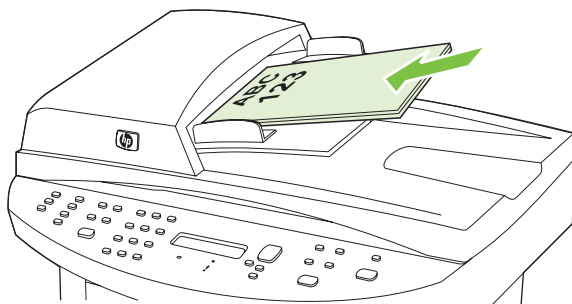

появится на дисплее панели управления появится надпись **Докум. загружен.**

3. Установите направляющие вплотную к краям носителя.

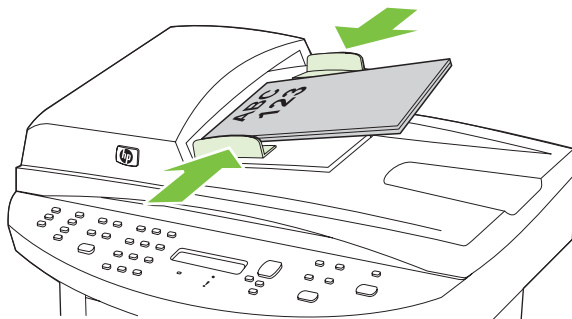

## Планшет сканера

 **ПРИМЕЧАНИЕ.** Максимальный размер носителя для планшетного сканера - letter/A4. Используйте АПД для сканирования носителей размером больше letter/A4.

1. Проверьте отсутствие носителя в устройстве автоматической подачи документов (АПД).
2. Поднимите крышку планшета сканера.
3. Поместите исходный документ на планшет сканера лицевой стороной вверх, верхний левый угол документа должен находиться в углу планшета, который отмечен значком.

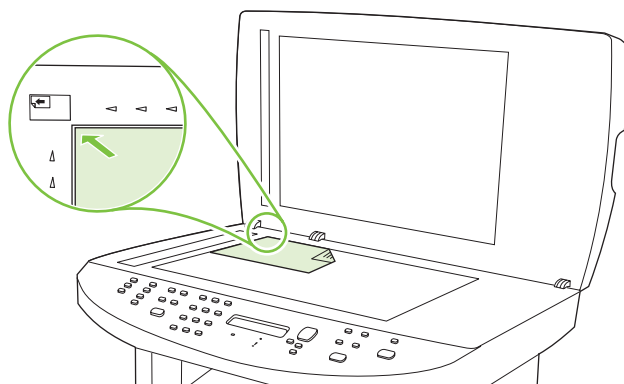

4. Аккуратно закройте крышку.

# Копирование

## Копирование одним касанием

1. Загрузите документ во входной лоток устройства автоматической подачи документов (АПД) или на планшет сканера.
2. Нажмите **Пуск копирования** на панели управления продукта, чтобы начать копирование.
3. Повторите процесс для каждой копии.

## Несколько копий

Вы можете выбрать число копий по умолчанию в диапазоне значений от 1 до 99.

### Изменение числа копий для текущего задания

1. На панели управления продукта нажмите **Число копий**.
2. С помощью буквенно-цифровых клавиш введите число копий (от 1 до 99), которое требуется для текущего задания.
3. Для запуска задания копирования нажмите **Пуск копирования**.

---

 **ПРИМЕЧАНИЕ.** Изменение этого параметра будет действительно в течение примерно двух минут после завершения задания копирования. В это время на панели управления устройства будет отображаться строка **Пользовательские параметры**.

---

### Изменение числа копий по умолчанию

1. На панели управления нажмите **Настройка** (↵).
2. С помощью стрелок выберите **НАСТР. КОПИР.**, затем нажмите **ОК**.
3. С помощью стрелок выберите **Число копий по ум.**, и нажмите **ОК**.
4. С помощью буквенно-цифровых клавиш введите число копий (от 1 до 99), которое требуется для значения по умолчанию.
5. Для сохранения выбора нажмите **ОК**.

---

 **ПРИМЕЧАНИЕ.** Значение по умолчанию для числа копий — **1**.

---

## Отмена задания копирования

Для отмены задания копирования на панели управления устройства нажмите . Если в данный момент выполняется несколько заданий, кнопка **Отмена** завершает процесс, который отображается на экране панели управления.

---

 **ПРИМЕЧАНИЕ.** В случае отмены задания копирования уберите оригинал с планшета сканера или из устройства автоматической подачи документов.

---

## Уменьшение или увеличение копий

### Уменьшение или увеличение копий для текущего задания

1. На панели управления нажмите **Уменьшение/Увеличение**.
2. Выберите формат, до которого нужно уменьшить или увеличить копии в данном задании.

 **ПРИМЕЧАНИЕ.** Если вы выберете **Спец: 25-400%**, введите процентное значение с помощью буквенно-цифровых клавиш.

Если вы выберете **2 стр./лист** или **4 стр./лист**, укажите ориентацию (книжная или альбомная).

3. Для сохранения выбора и немедленного запуска задания копирования нажмите кнопку **Пуск копирования**. Для сохранения выбора без запуска задания нажмите кнопку **ОК**.

 **ПРИМЕЧАНИЕ.** Изменение этого параметра будет действительно в течение примерно двух минут после завершения задания копирования. В это время на панели управления устройства будет отображаться строка **Пользовательские параметры**.

Необходимо изменить формат носителя по умолчанию во входном лотке, чтобы он соответствовал формату выводимого изображения, иначе часть изображения на копии может быть обрезана.

### Изменение размера копии по умолчанию

 **ПРИМЕЧАНИЕ.** Размер копии по умолчанию — это такой размер, до которого обычно уменьшаются или увеличиваются копии. Для копирования без изменения значения по умолчанию выберите **Оригинал=100%**, все копии будут создаваться в том же формате, что и исходный документ.

1. Нажмите **Настройка** (↖).
2. С помощью стрелок выберите **НАСТР. КОПИР.**, затем нажмите **ОК**.
3. С помощью стрелок выберите **Масштаб по ум.**, затем нажмите **ОК**.
4. С помощью стрелок выберите значение, на которое вы хотите увеличивать или уменьшать обычные копии.

 **ПРИМЕЧАНИЕ.** Если вы выберете **Спец: 25-400%**, введите необходимый размер копий в процентах от размера исходного документа.

Если вы выберете **2 стр./лист** или **4 стр./лист**, укажите ориентацию (книжная или альбомная).

5. Нажмите клавишу **ОК** для сохранения данных.

Устройство может в четыре раза увеличивать и уменьшать документы относительно оригинала.

### Параметры уменьшения и увеличения

- **Исходный=100%**
- **Lgl > Ltr=78%**
- **Lgl > A4=83%**

- **A4 > Ltr=94%**
- **Ltr > A4=97%**
- **Полный диапазон=91%**
- **Под размер страницы**
- **2 стр./лист**
- **4 стр./лист**
- **Спец: 25-400%**

 **ПРИМЕЧАНИЕ.** Параметр **По размеру страницы** можно использовать только для копирования со стекла планшета.

Параметры **2 стр./лист** и **4 стр./лист** можно использовать только для копирования с АПД. Кроме того, после выбора параметра **2 стр./лист** или **4 стр./лист** необходимо выбрать ориентацию страницы (книжная или альбомная).

## Изменение параметров сортировки копий

Устройство можно настроить на автоматическую сортировку нескольких копий по наборам. Например, если включена автоматическая сортировка копий и требуется сделать две копии трех страниц, страницы будут напечатаны в следующем порядке: 1,2,3,1,2,3. Если автоматическая сортировка отключена, страницы печатаются в следующем порядке 1,1,2,2,3,3.

Чтобы использовать автоматическую сортировку, формат оригинального документа должен поместиться в память. Если он не помещается, устройство печатает одну копию и выводит сообщение с уведомлением об изменении. В подобных случаях можно использовать один из следующих способов для завершения задания.

- Разделите задание на небольшие части, содержащие меньшее число страниц.
- Делайте только одну копию документа за один раз.
- Выключите автоматическую сортировку.

### Изменение параметров сортировки копий по умолчанию

1. На панели управления нажмите **Настройка** (↶).
2. С помощью стрелок выберите **НАСТР. КОПИР.**, затем нажмите **ОК**.
3. С помощью стрелок выберите **Стд. сортировка**, затем нажмите **ОК**.
4. С помощью стрелок выберите **Вкл.** или **Выкл.**.
5. Нажмите клавишу **ОК** для сохранения данных.

 **ПРИМЕЧАНИЕ.** Параметр автоматической сортировки по умолчанию – **Вкл.**

# Параметры копирования

## Качество копирования

Существует пять вариантов качества копирования: **Текст**, **Смешанный**, **Фотопленка** и **Изображение**.

Параметр качества копирования по умолчанию – **Смешанный**. Этот параметр является наиболее оптимальным для документов, содержащих как текст, так и графические изображения.

Чтобы улучшить качество копирования фотографии или графического изображения, выберите параметр **Фотопленка** для фотографий или параметр **Изображение** для графических изображений. Выберите параметр **Текст** для документов, содержащих в основном текст.

### Настройка качества копирования для текущего задания

1. На панели управления устройства нажмите кнопку **Качество**, чтобы отобразить текущий параметр качества копирования.
2. С помощью стрелок пролистайте варианты настроек качества.
3. Выберите параметр и нажмите кнопку **Пуск копирования** для сохранения выбора и немедленного запуска задания копирования или кнопку **ОК** для сохранения выбора без запуска задания.

---

 **ПРИМЕЧАНИЕ.** Изменение этого параметра будет действительно в течение примерно двух минут после завершения задания копирования. В это время на панели управления устройства будет отображаться строка **Пользовательские параметры**.

---

### Настройка качества копирования по умолчанию

1. На панели управления нажмите **Настройка** (↖).
2. С помощью стрелок выберите **НАСТР. КОПИР.**, затем нажмите **ОК**.
3. С помощью стрелок выберите **Станд. качество**, затем нажмите **ОК**.
4. С помощью стрелок выберите качество копирования и нажмите **ОК**, чтобы сохранить выбор.

## Очистка стекла сканера

Следы от пальцев на стекле, пятна, волосы и т. п. снижают производительность и неблагоприятно влияют на точность выполнения таких специальных функций, как «Страница целиком» и копирование.

---

 **ПРИМЕЧАНИЕ.** Если штрихи или какие-либо другие дефекты появляются на копиях, выполняемых из устройства автоматической подачи документов (АПД), необходимо очистить панель сканера (действие 3). В этом случае нет необходимости очищать стекло сканера.

---

1. Выключите устройство, отключите кабель питания от электросети и поднимите крышку.

2. Протрите стекло мягкой неволокнистой тканью, смоченной в чистящем средстве для стекол, не содержащем абразивных частиц.

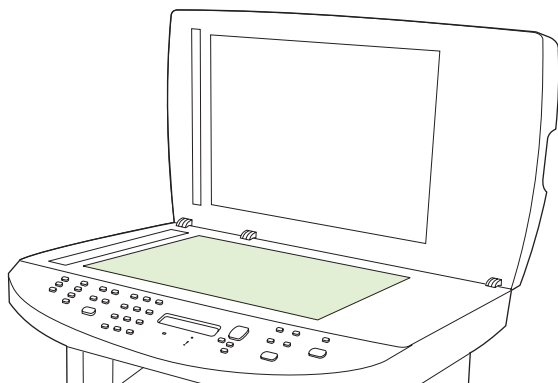

△ **ПРЕДУПРЕЖДЕНИЕ.** Не используйте для очистки каких либо деталей устройства абразивные материалы, ацетон, бензол, аммиак, этиловый спирт или четыреххлористый углерод, так как это может привести к повреждению устройства. Избегайте проливания жидкости на стекло. Жидкость может просочиться под стекло и повредить устройство.

3. Протрите панель сканера мягкой неволокнистой тканью, смоченной в чистящем средстве для стекол, не содержащем абразивных частиц.

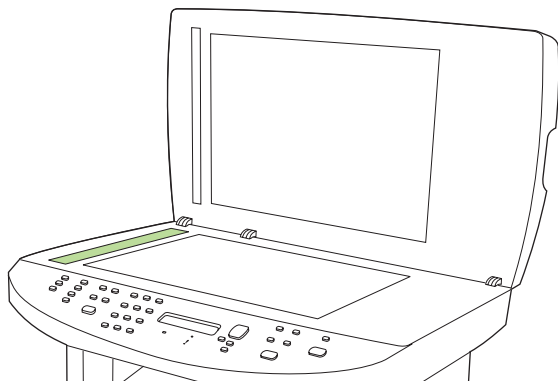

4. Чтобы предотвратить появление пятен, насухо протрите стекло замшевой тряпкой или целлюлозным тампоном.

## Настройка параметра "светлее/темнее" (контрастность)

С помощью параметра контрастности можно изменять яркость копирования, делая изображение светлее или темнее. Используйте следующую процедуру, чтобы изменить контрастность только для текущего задания копирования.

### Настройка контрастности для текущего задания

1. Для просмотра текущего значения контрастности на панели управления нажмите кнопку **Светлее/темнее**.
2. Измените параметр с помощью стрелок. Переместите ползунок влево для получения копии светлее оригинала или вправо, чтобы получить копию темнее оригинала.
3. Для сохранения выбора и немедленного запуска задания копирования нажмите кнопку **Пуск копирования**. Для сохранения выбора без запуска задания нажмите кнопку **ОК**.

---

 **ПРИМЕЧАНИЕ.** Изменение этого параметра будет действительно в течение примерно двух минут после завершения задания копирования. В это время на панели управления устройства будет отображаться строка **Пользовательские параметры**.

---

### Изменение контрастности по умолчанию

 **ПРИМЕЧАНИЕ.** Параметр яркости по умолчанию влияет на все задания копирования.

---

1. На панели управления нажмите **Настройка** (↵).
2. С помощью стрелок выберите **НАСТР. КОПИР.**, затем нажмите **ОК**.
3. С помощью стрелок выберите **Контраст по ум.**, затем нажмите **ОК**.
4. Измените параметр с помощью стрелок. Переместите ползунок влево для получения всех копий светлее оригинала или вправо, чтобы получить все копии темнее оригинала.
5. Нажмите клавишу **ОК** для сохранения данных.

### Настройка черновика копии

Чтобы переключить устройство на печать копий в черновом режиме используйте панель управления.

 **ПРИМЕЧАНИЕ.** Этот параметр влияет только на качество копирования. Он не влияет на качество печати.

---

1. На панели управления нажмите **Настройка** (↵).
2. С помощью стрелок выберите **НАСТР. КОПИР.**, затем нажмите **ОК**.
3. С помощью стрелок выберите **Чер. по ум.** и нажмите **ОК**.
4. С помощью стрелок выберите **Вкл.** или **Выкл.**
5. Нажмите клавишу **ОК** для сохранения данных.

### Задайте пользовательские параметры копирования

Когда вы изменяете параметры копирования с помощью панели управления, на ней появляется надпись **Пользовательские параметры**. Пользовательские параметры действуют примерно 2 минуты, после чего устройство возвращается к параметрам по умолчанию. Чтобы вернуться к параметрам по умолчанию немедленно, нажмите **Отмена**.

### Печать и копирование без полей

Устройство не может печатать, совсем не оставляя полей. Максимальная область печати составляет 203,2 x 347 мм (8" x 13,7"), что оставляет непечатаемое поле 4 мм по периметру страницы.

### Копирование на носители формата и типа, отличного от оригинала

В зависимости от страны/региона, в которой была совершена покупка, устройство может быть установлено на печать копий на бумаге формата Letter или A4. Формат и тип носителя, который используется при копировании во время текущего задания или для всех заданий копирования, можно изменить.

### Параметры формата носителя

- Letter
- Legal
- A4

### Параметры типа носителя

- Обычный
- Бумага с малой плотностью
- Плотная бумага
- Прозрачная пленка
- Этикетки
- Фирменный бланк
- Конверт
- Печатный бланк
- Перфорированная
- Цветная
- Высококачественная бумага
- Переработанная
- Средней плотности.
- Сверхплотная
- Грубая бумага
- Калька

### Изменение формата носителя по умолчанию

1. На панели управления нажмите **Настройка** (↶).
2. С помощью стрелок выберите **НАСТР. СИСТЕМЫ**, затем нажмите **OK**.
3. С помощью стрелок выберите **Наст. бумаги**, затем нажмите **OK**.
4. С помощью кнопок со стрелками выберите **Ф-т бум. по ум.**, затем нажмите **OK**.
5. С помощью стрелок выберите формат носителя и нажмите **OK**.
6. Нажмите клавишу **OK** для сохранения данных.

### Изменение типа носителя по умолчанию

1. На панели управления нажмите **Настройка** (↶).
2. С помощью стрелок выберите **НАСТР. СИСТЕМЫ**, затем нажмите **OK**.

3. С помощью стрелок выберите **Наст. бумаги**, затем нажмите **OK**.
4. С помощью кнопок со стрелками выберите **Тип бум. по ум.**, затем нажмите **OK**.
5. С помощью стрелок выберите тип носителя и нажмите **OK**.
6. Нажмите клавишу **OK** для сохранения данных.

## Восстановление параметров копирования по умолчанию

Для восстановления заводских параметров копирования по умолчанию используется панель управления.

1. На панели управления нажмите **Настройка** (↶).
2. С помощью стрелок выберите **НАСТР. КОПИР.**, затем нажмите **OK**.
3. С помощью стрелок выберите **Восстановить настройки по умолчанию**, затем нажмите **OK**.

## Копирование книги

1. Поднимите крышку и положите на планшетный сканер книгу, открытую на странице, которую необходимо скопировать, таким образом, чтобы она была расположена в углу, обозначенном значком на сканере.

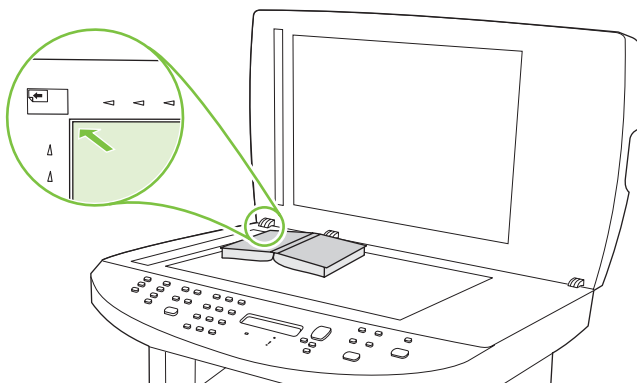

2. Аккуратно закройте крышку.

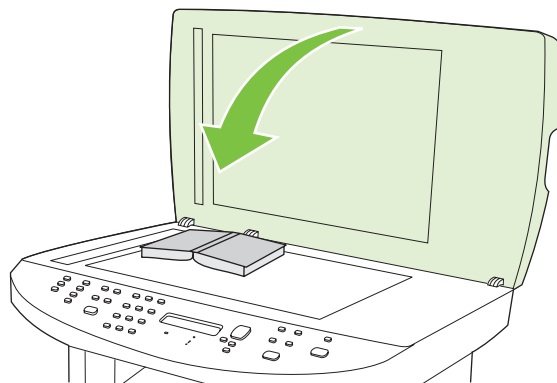

3. Слегка нажмите на крышку, чтобы прижать книгу к поверхности планшета сканера.

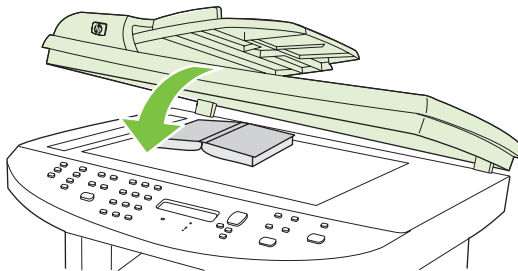

---

△ **ПРЕДУПРЕЖДЕНИЕ.** Слишком сильное давление на крышку может привести к повреждению петель.

---

4. Нажмите **Пуск копирования**.

## Копирование фотографий

 **ПРИМЕЧАНИЕ.** Для копирования фотографий следует использовать планшет сканера, а не устройство автоматической подачи документов (АПД).

1. Поднимите крышку и поместите фотографию лицевой стороной вниз на планшетный сканер таким образом, чтобы верхний левый угол фотографии находился в углу, обозначенном значком на сканере.

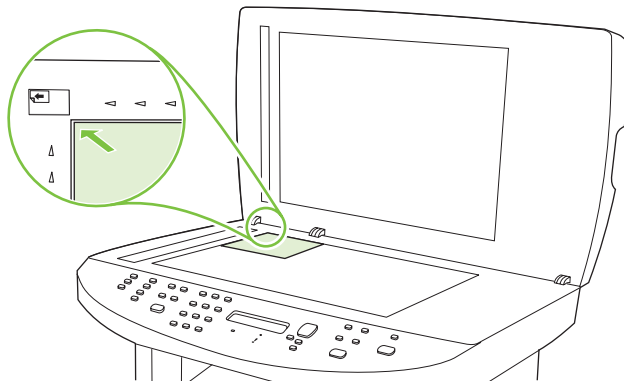

2. Аккуратно закройте крышку.
3. Нажмите **Пуск копирования**.

## Копирование оригиналов, имеющих разный размер

Для копирования оригиналов разного размера используйте планшет сканера. Не используйте АПД.

# Задания двустороннего копирования

## Копирование двусторонних документов вручную

### Установка многостраничного копирования с использованием планшета сканера

Многостраничное копирование с использованием планшета сканера необходимо установить на **Вкл.** перед тем, как устройство сможет выполнять двустороннее копирование с помощью планшета сканера.

1. На панели управления нажмите **Настройка** (↖).
2. С помощью стрелок выберите **НАСТР. КОПИР.**, затем нажмите **ОК**.
3. Нажмите **ОК**, чтобы выбрать **Многост. по ум.**
4. С помощью стрелок выберите **Вкл.** или **Выкл.**
5. Нажмите клавишу **ОК** для сохранения данных.

---

 **ПРИМЕЧАНИЕ.** Параметр автоматической сортировки по умолчанию – **Вкл.**

---

### Копирование двусторонних документов вручную

1. Поместите первую страницу документа на планшет сканера.

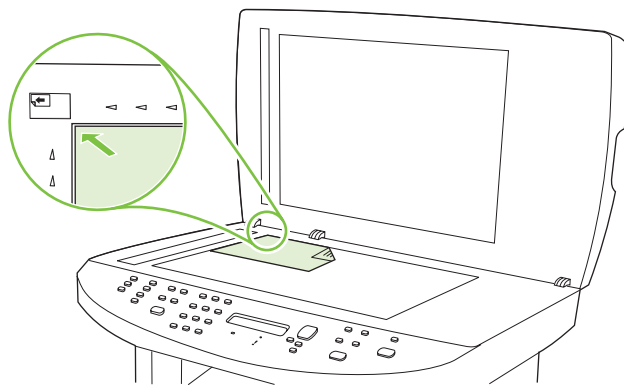

2. Нажмите **Пуск копирования**.
3. Вытащите первую страницу и пометите вторую на планшет сканера.
4. Нажмите **ОК** и повторяйте процесс, пока все страницы оригинала не будут скопированы.
5. Когда задание копирования будет завершено, нажмите **Пуск копирования**, чтобы вернуть устройство в состояние "Готов".



---

## 9 Сканирование

- [Загрузка оригиналов для сканирования](#)
- [Использование сканирования](#)
- [Параметры сканирования](#)
- [Сканирование книги](#)
- [Сканирование фотографии](#)

# Загрузка оригиналов для сканирования

## Устройство автоматической подачи документов (АПД)

 **ПРИМЕЧАНИЕ.** Емкость устройства автоматической подачи документов не превышает 50 листов плотностью 80 г/м<sup>2</sup> (20 фунтов). Устройство принимает носители минимального размера в 76 x 127 мм и максимального размера в 216 x 356 мм .

 **ПРЕДУПРЕЖДЕНИЕ.** Чтобы предотвратить повреждение устройства, не используйте носитель с корректирующей лентой, корректирующей жидкостью, скрепками для бумаги или скобками. Не загружайте в АПД фотографии, мелкие или хрупкие оригиналы. Используйте планшетное стекло для сканирования этих элементов.

1. Поместите стопку оригиналов во входной лоток устройства автоматической подачи документов (АПД) верхним краем к устройству. Лицевая сторона стопки должна быть направлена вверх, при этом первая страница для копирования должна находиться наверху стопки.

Если носитель длиннее листа формата Letter или A4, вытащите удлинитель входного лотка АПД для поддержки носителя.

2. Задвиньте стопку в механизм автоматической подачи документов до упора.

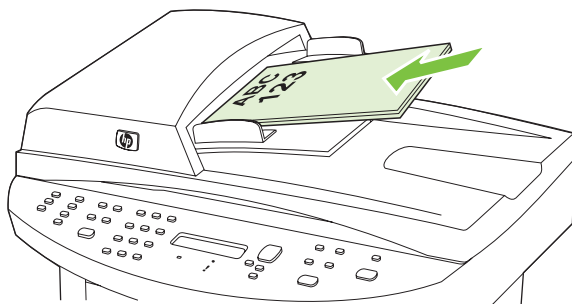

**ДОКУМ. ЗАГРУЖЕН** появится на дисплее панели управления.

3. Установите направляющие вплотную к краям носителя.

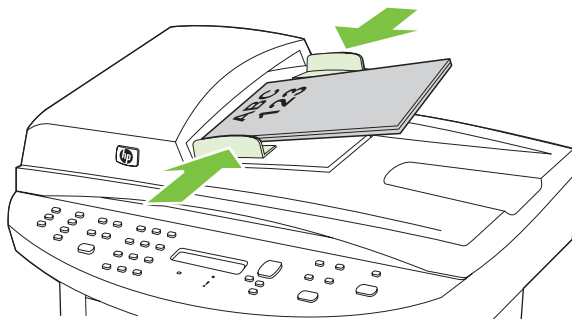

## Планшет сканера

 **ПРИМЕЧАНИЕ.** Максимальный размер носителя для планшетного сканера - letter/A4. Используйте АПД для сканирования носителей размером больше letter/A4.

1. Проверьте отсутствие носителя в устройстве автоматической подачи документов (АПД).
2. Поднимите крышку планшета сканера.
3. Поместите исходный документ на планшет сканера лицевой стороной вверх, верхний левый угол документа должен находиться в углу планшета, который отмечен значком.

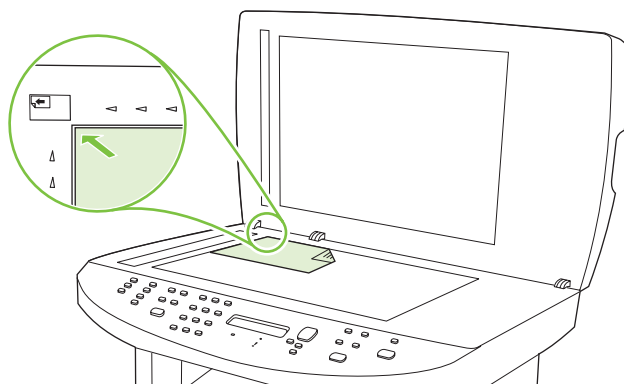

4. Аккуратно закройте крышку.

# Использование сканирования

## Методы сканирования

Задания сканирования можно выполнить следующими способами.

- Сканирование с компьютера с помощью программы HP LaserJet Scan (Windows).
- Сканирование с помощью HP Director (Macintosh). См. [Сканирование с помощью устройства и программы HP Director \(Macintosh\) на стр. 43](#).
- Сканирование с устройства
- Сканирование с помощью программного обеспечения, совместимого с TWAIN или WIA.

---

 **ПРИМЕЧАНИЕ.** Для ознакомления и использования программы распознавания текста установите программу Readiris с компакт-диска программного обеспечения. Программа распознавания текста также называется программой оптического распознавания символов (OCR).

---

## Сканирование с использованием HP LaserJet Scan (Windows)

1. В группе программ HP выберите **Сканирование**, чтобы запустить программу HP LaserJet Scan.

---

 **ПРИМЕЧАНИЕ.** Кнопка **Запуск сканирования** на панели управления также запустит HP LaserJet Scan.

---

2. Выберите действие, которое необходимо выполнить.
  - Выберите назначение, чтобы начать сканирование немедленно.
  - Выберите вариант **Сканировать после указания параметров**, чтобы указать дополнительные параметры перед началом сканирования.
  - Выберите **Настройка устройства**, чтобы запрограммировать кнопку **СКАНИРОВАТЬ В**.
3. Нажмите **ОК**.

---

 **ПРИМЕЧАНИЕ.** Кнопка **ОК** должна указывать на действие, которое вы хотите выполнить.

---

## Сканирование с устройства

---

 **ПРИМЕЧАНИЕ.** Для использования кнопки **СКАНИРОВАТЬ В** необходимо выполнить рекомендованную установку и задать назначения для этой кнопки. См. [Установка кнопки СКАНИРОВАТЬ В на стр. 108](#).

Чтобы использовать кнопку **Запуск сканирования**, необходимо подключить устройство к компьютеру через USB или сеть.

---

Сканирование с устройства с помощью кнопок сканирования панели управления. Нажмите **Запуск сканирования** или **СКАНИРОВАТЬ В** для сканирования в папку (только Windows) или сканирования в электронную почту.

## Сканирование с использованием другого программного обеспечения

Устройство является TWAIN- и WIA-совместимым (WIA - Windows Imaging Application). Устройство работает с программами Windows, которые поддерживают TWAIN- или WIA-совместимые сканирующие устройства, и с программами Macintosh, которые поддерживают TWAIN-совместимые сканирующие устройства.

В TWAIN- или WIA-совместимой программе Вы можете получить доступ к функции сканирования и сканировать изображение прямо в открытую программу. За дополнительной информацией обратитесь к файлу справки или документации, поставляемой с TWAIN- или WIA-совместимой программой.

## Сканирование с помощью программы, совместимой с TWAIN

Обычно совместимая с TWAIN программа содержит такие команды, как **Acquire** (Получить), **File Acquire** (Получить файл), **Scan** (Сканировать), **Import New Object** (Импорт нового объекта), **Insert from** (Вставить из) и **Scanner** (Сканер). Если Вы не уверены в совместимости программы или не знаете, какую команду вызывать, обратитесь к справке или документации по программе.

При сканировании из программы, совместимой с TWAIN, ПО HP LaserJet Scan может запуститься автоматически. Если HP LaserJet Scan запустится, можно открыть предварительный просмотр изображения и внести необходимые изменения. Если программа не запустится автоматически, изображение будет передано в TWAIN-совместимое приложение немедленно.

Запуск сканирования из совместимого с TWAIN приложения. Информацию об используемых действиях и командах см. в справке или документации по приложению.

## Сканирование с программы, совместимой с WIA (только Windows XP и Vista)

WIA представляет собой другой способ сканирования изображения прямо в приложение, например Microsoft Word. Для сканирование WIA использует программное обеспечение Microsoft вместо HP LaserJet Scan.

Обычно совместимая с WIA программа содержит такие команды, как **Рисунок/Со сканера или камеры** в меню "Вставка" или "Файл". Информацию о совместимости программы с WIA см. в справке или документации по программе.

Запуск сканирования из совместимого с WIA приложения. Информацию об используемых действиях и командах см. в справке или документации по приложению.

**или**

В папке "Сканеры и камеры" дважды щелкните значок устройства. При этом откроется стандартный мастер Microsoft WIA, который позволит выполнить сканирование в файл.

## Сканирование с помощью программы оптического распознавания символов (OCR)

Для импорта в текстовый редактор отсканированного текста для редактирования можно использовать программу OCR независимого производителя.

## Readiris

Программа Readiris OCR поставляется на отдельном компакт-диске, который входит в комплект устройства. Чтобы использовать ПО Readiris установите его с соответствующего компакт-диска, а затем следуйте инструкциям из интерактивной справки.

## Использование функции СКАНИРОВАТЬ В

- Сканирование с панели управления устройства поддерживается только для полной установки. Для сканирования с помощью кнопок **СКАНИРОВАТЬ В** и **Запуск сканирования** должно быть запущено приложение HP ToolboxFX.
- Наилучшее качество сканирования достигается при загрузке оригиналов на планшет сканера, а не во входной лоток устройства автоматической подачи документов (АПД).
- Питание компьютера, к которому подключено устройство, должно быть включено.

## Установка кнопки СКАНИРОВАТЬ В

Назначения необходимо настроить до использования кнопки **СКАНИРОВАТЬ В** на панели управления. Используйте HP LaserJet Scan, чтобы запрограммировать назначения сканирования в папку и электронную почту.

### Установка назначений устройства

1. Нажмите кнопку **Пуск**, выберите **Программы** (или **Все программы** в Windows XP), затем **HP**, выберите устройство, затем **Сканирование** и **Настройка**.
2. Выберите **Изменять назначения отображаемые на панели управления многофункционального устройства при нажатии клавиши "Сканировать в"**.
3. Выберите пункт **Разрешить сканирование по нажатию кнопки "Сканировать в" на MFP**.
4. В диалоговом окне устройства предварительно задано три места назначения.
  - Scan a document and attach it to an e?mail (Сканировать документ и вложить в сообщение эл. почты).
  - Scan a photo and attach it to an e?mail (Сканировать фотографию и вложить в сообщение эл. почты).
  - Сканировать документ или фотографию и сохранить изображение в файл
5. Выделите нужное место назначения и нажмите стрелку вправо, чтобы перейти к текущим местам назначения в диалоговом окне. Повторите для двух других мест назначения.
6. Щелкните на **Update** (Обновить).

### Добавление мест назначения

1. Нажмите кнопку **Пуск**, выберите **Программы** (или **Все программы** в Windows XP), затем **HP**, выберите устройство, затем **Сканирование** и **Настройка**.
2. Выберите **Создать новое назначение с указанными параметрами**.
3. Выполните одно из указанных ниже действий.
  - Для папок выберите **Сохранить на компьютере**, и нажмите **Далее**.
  - Для электронной почты выберите **Вложить в новое сообщение эл. почты** и нажмите **Далее**.
  - Для программ выберите **Открыть в другом приложении** и нажмите **Далее**.

4. Выберите разрешение сканирования, цветовой режим и параметры размеров сканирования, а затем нажмите **Далее**.
5. Введите имя файла, используемого в качестве места назначения, или установите флажок, чтобы выбирать место назначения на устройстве. Введите место назначения по умолчанию и нажмите **Далее**.
6. Выберите качество и щелкните на кнопке **Далее**.
7. Проверьте выбранные параметры и нажмите **Сохранить**.

### Удаление мест назначения

1. В меню **Настройка списка <Сканировать в> многофункционального устройства** выберите один из пунктов **Доступные назначения на этом компьютере** и щелкните **Удалить**. Появится диалоговое окно **Delete Destination** (Удаление места назначения).
2. В диалоговом окне **Delete Destination** (Удаление места назначения) выделите место назначения, предназначенное для удаления, и щелкните на кнопке **Далее**. Откроется диалоговое окно **Confirmation** (Подтверждение).
3. Щелкните на **Delete** (Удалить) для завершения удаления или **Cancel** (Отмена), чтобы выбрать другое место назначения.

### Сканирование в файл, электронную почту или другое приложение

---

 **ПРИМЕЧАНИЕ.** Чтобы использовать эту функцию в Windows, перед началом сканирования необходимо запрограммировать назначение в программе настройки сканирования. См. [Установка кнопки СКАНИРОВАТЬ В на стр. 108](#).

---

1. Загрузите оригиналы, которые необходимо отсканировать, во входной лоток устройства автоматической подачи документов (АПД) лицевой стороной вверх, верхним краем документа вперед, и отрегулируйте направляющие.

**-или-**

Поднимите крышку планшетного сканера и поместите оригинал, который нужно отсканировать, лицевой стороной вниз на планшетный сканер таким образом, чтобы верхний левый угол документа находился в углу, обозначенном значком на сканере. Аккуратно закройте крышку.

2. На панели управления нажмите **СКАНИРОВАТЬ В**.
3. Используйте стрелки, чтобы выбрать назначение.
4. Нажмите кнопку **Запуск сканирования** или **ОК**, чтобы отсканировать документ в файл.

---

 **ПРИМЕЧАНИЕ.** Сканирование в сообщение электронной почты работает с любой программой электронной почты, которая поддерживает протокол Messaging Application Programming Interface (MAPI). Многие версии популярных программ электронной почты совместимы с MAPI. Чтобы определить, совместима ли программа с протоколом MAPI, см. информацию о технической поддержке в программе электронной почты.

---

## Отмена задания сканирования

Для отмены задания сканирования используйте одну из указанных ниже инструкций.

- На панели управления нажмите **Отмена**.
- В диалоговом окне на экране нажмите кнопку **Отмена**.

Если отменяется задание сканирования, оригинал необходимо убрать с планшета сканера или из входного лотка устройства автоматической подачи документов (АПД).

# Параметры сканирования

## Формат файла сканирования

Формат файла для сканированных документов или фотографий зависит от типа сканирования, а также от сканируемого объекта.

- В результате сканирования документа или фотографии на компьютере будет создан файл .TIF.
- В результате сканирования документа для отправки по электронной почте будет создан файл .PDF.
- В результате сканирования фотографии для отправки по электронной почте будет создан файл .JPEG.

---

 **ПРИМЕЧАНИЕ.** При использовании программы сканирования можно выбрать разные типы файлов.

---

## Разрешение и цветопередача сканера

Неудовлетворительное качество при печати отсканированных изображений во многих случаях вызвано неправильной настройкой разрешения и цветопередачи в программном обеспечении сканера. Разрешение и цветопередача влияют на следующие параметры отсканированных изображений.

- Четкость изображения
- Текстура градаций цвета (плавная или грубая)
- Время сканирования
- Размер файла

Разрешение сканирования измеряется в пикселях на дюйм (п/д).

---

 **ПРИМЕЧАНИЕ.** Разрешение сканирования (п/д) и разрешение печати (измеряется в точках на дюйм) не являются взаимозаменяемыми.

---

На количество возможных цветов влияют параметры сканируемого изображения: цветное, в градациях серого или черно-белое. Аппаратное разрешение сканера можно установить до 600 ppi. Программное обеспечение может увеличивать разрешение до 19 200 ppi. Доступны следующие режимы цветопередачи: 1 бит (черно-белое изображение) и от 8 бит (256 оттенков серого или цветное изображение) до 24 бит (реалистичная цветопередача).

В таблице параметров разрешения и цветопередачи приведены основные указания по выбору параметров сканирования.

---

 **ПРИМЕЧАНИЕ.** Выбор больших значений параметров разрешения и цветопередачи может привести к увеличению размера файлов и снижению скорости сканирования. Перед установкой параметров разрешения и цветопередачи определите цель использования отсканированного изображения.

**ПРИМЕЧАНИЕ.** Наилучшее разрешение для цветных изображений и изображений, выполненных в оттенках серого, достигается при выполнении сканирования с планшета сканера, а не из устройства автоматической подачи документов (АПД).

---

## Указания по выбору параметров разрешения и цветопередачи

В следующей таблице даны рекомендуемые значения для параметров разрешения и цветопередачи при выполнении различных типов заданий сканирования.

Назначение использования	Рекомендуемое разрешение	Рекомендуемые параметры цветопередачи
Факс	150 п/д	<ul style="list-style-type: none"><li>● Черно-белое</li></ul>
Электронная почта	150 п/д	<ul style="list-style-type: none"><li>● Черно-белое, если плавная градация оттенков не требуется.</li><li>● Оттенки серого, если требуется плавная градация оттенков изображения.</li><li>● Цвет, если изображение является цветным.</li></ul>
Редактирование текста	300 п/д	<ul style="list-style-type: none"><li>● Черно-белое</li></ul>
Печать (графика или текст)	600 п/д для сложных графических изображений или если требуется значительно увеличить документ 300 п/д для обычных графических изображений и текста 150 п/д для фотографий	<ul style="list-style-type: none"><li>● Черно-белое, если печатается текст и штриховой рисунок.</li><li>● Оттенки серого, если печатаются цветные графические изображения или изображения с оттенками серого и фотографии.</li><li>● Цвет, если изображение является цветным.</li></ul>
Отображение на экране	75 п/д	<ul style="list-style-type: none"><li>● Черно-белое, если отображается текст.</li><li>● Оттенки серого, если отображаются графические изображения и фотографии.</li><li>● Цвет, если изображение является цветным.</li></ul>

## Цветная печать

При сканировании можно установить указанные ниже значения параметров цветопередачи.

Значение	Рекомендуемое использование
Цветное	Это значение используется для высококачественных цветных фотографий и документов, в которых цветопередача играет важную роль.
Черно-белое	Это значение используется для текстовых документов.
Оттенки серого	Это значение используется в том случае, когда необходимо ограничить размер файла или быстро отсканировать документ или фотографию.

## Качество сканирования

### Очистка стекла сканера

Следы от пальцев на стекле, пятна, волосы и т. п. снижают производительность и неблагоприятно влияют на точность выполнения таких специальных функций, как «Страница целиком» и копирование.

 **ПРИМЕЧАНИЕ.** Если штрихи или какие-либо другие дефекты появляются на копиях, выполняемых из устройства автоматической подачи документов (АПД), необходимо очистить панель сканера (действие 3). В этом случае нет необходимости очищать стекло сканера.

1. Выключите устройство, отключите кабель питания от электросети и поднимите крышку.
2. Мягкой тряпкой или губкой, смоченной в неабразивном стеклоочистителе, протрите стекло.

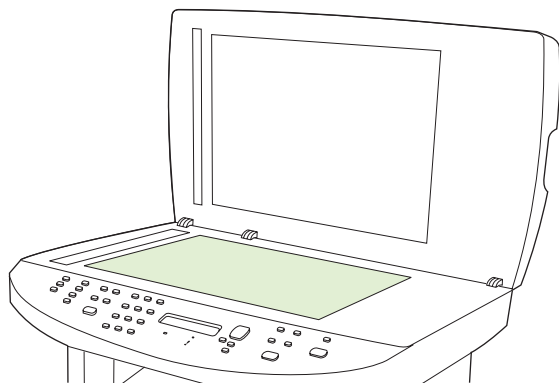

 **ПРЕДУПРЕЖДЕНИЕ.** Не используйте для очистки каких либо деталей устройства абразивные материалы, ацетон, бензол, аммиак, этиловый спирт или четыреххлористый углерод, так как это может привести к повреждению устройства. Избегайте проливания жидкости на стекло. Жидкость может просочиться под стекло и повредить устройство.

3. Мягкой тряпкой или губкой, смоченной в неабразивном стеклоочистителе, протрите панель сканера.

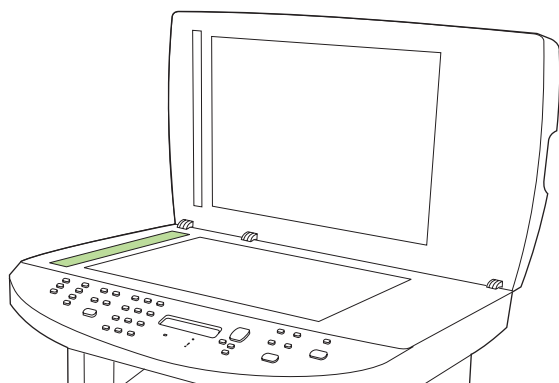

4. Чтобы предотвратить появление пятен, насухо протрите стекло замшевой тряпкой или целлюлозным тампоном.

## Сканирование книги

1. Поднимите крышку и положите на планшетный сканер книгу, открытую на странице, которую необходимо скопировать, таким образом, чтобы она была расположена в углу, обозначенном значком на сканере.

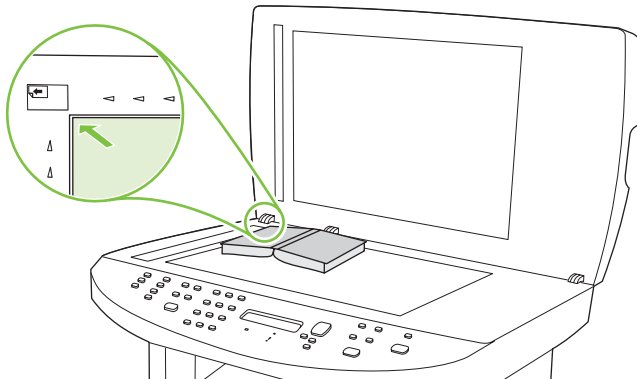

2. Аккуратно закройте крышку.

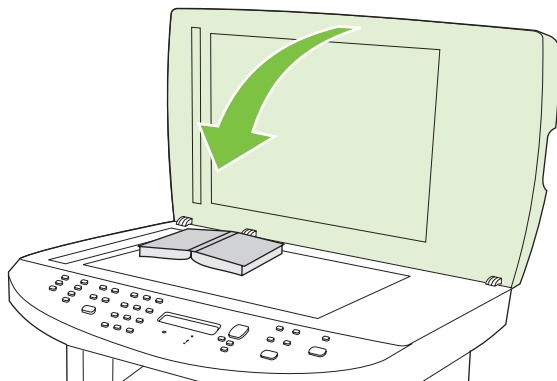

3. Слегка нажмите на крышку, чтобы прижать книгу к поверхности планшета сканера.

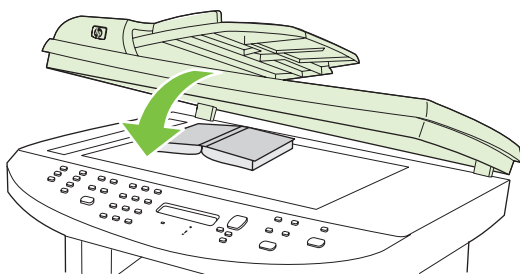

---

△ **ПРЕДУПРЕЖДЕНИЕ.** Слишком сильное давление на крышку может привести к повреждению петель.

---

4. Отсканируйте фотографию с использованием одного из методов сканирования.

## Сканирование фотографии

1. Поместите фотографию лицевой стороной вниз на планшетный сканер таким образом, чтобы верхний левый угол фотографии находился в углу, обозначенном значком на сканере.

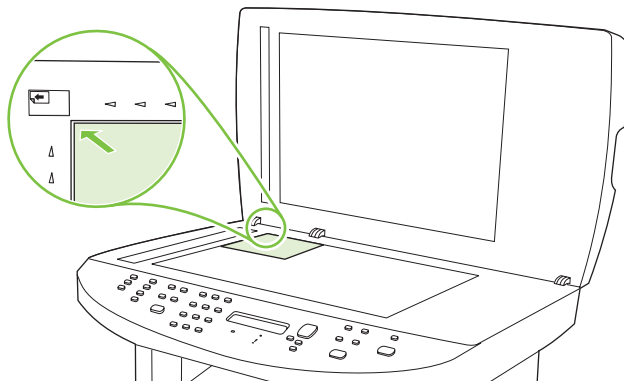

2. Аккуратно закройте крышку.
3. Отсканируйте фотографию с использованием одного из методов сканирования.



---

# 10 Факс

- [Функции факса](#)
- [Настройка](#)
- [Изменение настроек факса](#)
- [Использование факса](#)
- [Устранение проблем с факсом](#)

---

 **ПРИМЕЧАНИЕ.** Множество функций, описанных в этой главе, можно также выполнить с помощью HP ToolboxFX или встроенного Web-сервера. Дополнительные сведения см. в интерактивной справке по программе HP ToolboxFX или [Встроенный Web-сервер на стр. 194](#).

Описание панели управления факса приведено в [Панель управления на стр. 9](#).

## Функции факса

Устройство имеет следующие функции факсимильного аппарата, доступ к которым осуществляется с панели управления или с помощью программного обеспечения.

- Мастер установки факса, облегчающий настройку факса
- Аналоговый факс, работающий на обычной бумаге, с устройством автоматической подачи документов (АПД) на 50 листов и выходным приемником емкостью до 125 листов
- Телефонная книга на 120 номеров и 12 номеров быстрого набора с панели управления
- Автоматический повтор набора номера
- Хранение до 300 страниц факсимильных сообщений в цифровом виде
- Переадресация факса
- Задержка отправки факса
- Настройка звонков: Настройка количества звонков до включения факса и поддержка звонков другого типа (эта услуга должна поддерживаться местной телефонной компанией)
- Подтверждение передачи факса
- Блокировка факсимильного спама
- Защита факсимильных передач
- В программе работы с факсами имеется восемь шаблонов титульного листа

---

 **ПРИМЕЧАНИЕ.** Перечислены не все функции. Для использования некоторых функций необходимо установить программное обеспечение устройства.

---

# Настройка



## Установите и подключите оборудование

### Подключите к телефонной линии

Данное устройство является аналоговым. HP рекомендует использовать это устройство на выделенной аналоговой телефонной линии. Сведения об использовании устройства в других телефонных средах см. в разделе [Использование факса с системами DSL, PBX, ISDN и VoIP на стр. 142](#).

### Подключите дополнительные устройства

Аппарат оснащен двумя факсимильными портами:

- Линейный выход (  ) для подключения аппарата к телефонной розетке.
- “Телефонный” порт (  ) для подключения дополнительных устройств к аппарату.

С этим аппаратом можно использовать телефоны двумя способами:

- Добавочный телефон - это телефонный аппарат, подключаемый к той же телефонной линии в другом месте.
- Параллельный телефон - это телефонный аппарат или другое устройство, подключаемые непосредственно к данному аппарату.

Подключите дополнительные устройства в описанном ниже порядке. Выходной порт каждого устройства подключен к входному порту следующего, образуя «цепь». Если не требуется подключать какое-нибудь устройство, пропустите его и перейдите к следующему.

 **ПРИМЕЧАНИЕ.** Не подключайте более трех устройств к одной телефонной линии.

**ПРИМЕЧАНИЕ.** Данный аппарат не поддерживает голосовую почту.

1. Отключите шнур питания от всех устройств, которые требуется подключить.
2. Если аппарат еще не подключен к телефонной линии, то предварительно ознакомьтесь с руководством по началу работы. Аппарат уже должен быть подключен к телефонной розетке.
3. Удалите пластмассовую заглушку из порта «telephone» (порт помечен значком телефона).

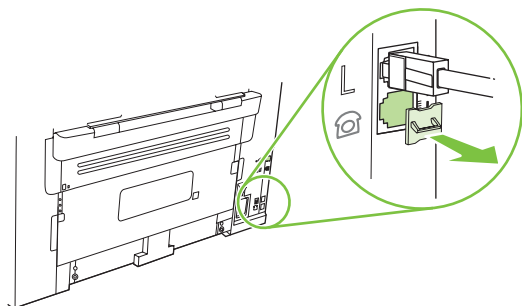

4. Чтобы подключить внутренний или внешний модем к компьютеру, подключите один конец телефонного провода в «телефонный» порт (  ). Второй конец телефонного провода вставьте в порт «line» модема.

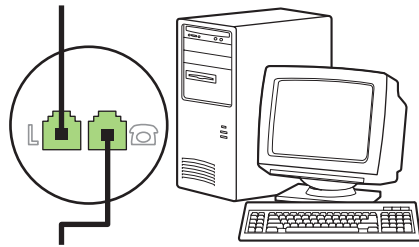
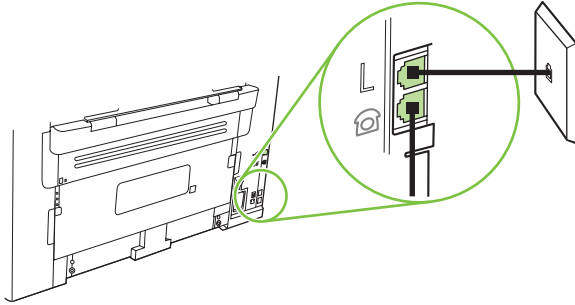

 **ПРИМЕЧАНИЕ.** На некоторых модемах имеется второй порт «line» для подключения к выделенной голосовой линии. Если у Вашего модема есть два порта «line», см. документацию модема, чтобы определить правильный порт «line» для подключения.

5. Чтобы подключить определитель номера, подключите телефонный шнур в порт «telephone» предыдущего устройства. Второй конец телефонного провода вставьте в порт «line» определителя номера.

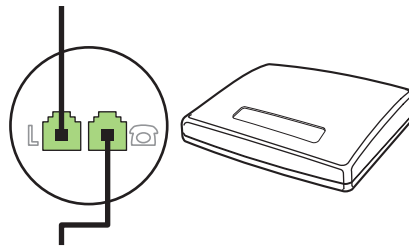

6. Чтобы подключить автоответчик, подключите телефонный шнур в порт «telephone» предыдущего устройства. Второй конец телефонного провода вставьте в порт «line» автоответчика.

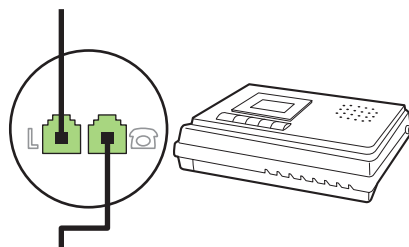

7. Чтобы подключить телефон, подключите телефонный шнур в порт «telephone» предыдущего устройства. Второй конец телефонного провода вставьте в разъем «line» телефонного аппарата.

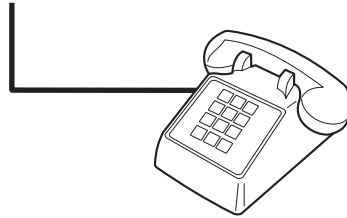

8. Закончив подключение дополнительных устройств, подключите все устройства к их источникам питания.

### Настройка факса с автоответчиком

- Установите количество звонков до включения факса по крайней мере на один больше, чем настроено для включения автоответчика.
- Если автоответчик подключен к той же телефонной линии, но через другую розетку (например, в другой комнате), это может отрицательно повлиять на приеме факсов.

### Настройка автономного факса

1. Распакуйте и установите аппарат.
2. Установите время, дату и заголовок факса. См. раздел [Настройте параметры факса на стр. 121](#).
3. Установите другие параметры, необходимые для настройки аппарата.

### Настройте параметры факса

Параметры факсимильного блока данного устройства можно настроить с панели управления, из HP ToolboxFX или с помощью встроенного Web-сервера. При выполнении первоначальной установки для настройки параметров можно использовать Мастер установки факса HP.

В США и многих других странах/регионах установка времени, даты и другой информации в заголовке факса требуется в законодательном порядке.

### Установите время, дату и заголовок факса с помощью панели управления

Чтобы настроить дату, время и заголовок с помощью панели управления, выполните следующие действия:

1. На панели управления нажмите **Настройка** (↖).
2. С помощью кнопок со стрелками выберите **НАСТР. СИСТЕМЫ**, затем нажмите **ОК**.
3. С помощью кнопок со стрелками выберите **Время/Дата**. Нажмите клавишу **ОК**.
4. С помощью кнопок со стрелками выберите формат времени (12 или 24 часа), затем нажмите **ОК**.
5. Для установки текущего времени используйте буквенно-цифровые клавиши.

6. Выполните одно из следующих действий:
  - В случае 12-часового режима отображения времени с помощью кнопок со стрелками установите курсор позади четвертого знака. Выберите **1** для периода до полудня или **2** для периода после полудня. Нажмите клавишу **OK**.
  - В случае 24-часового режима отображения времени нажмите **OK**.
7. Для установки текущей даты используйте буквенно-цифровые клавиши. Для указания месяца, дня и года отводится по два разряда. Нажмите клавишу **OK**.
8. Вернитесь в основное меню, при помощи стрелок выберите **НАСТРОЙКА ФАКСА**, затем нажмите **OK**.
9. С помощью кнопок со стрелками выберите **Заголовок факса**, затем нажмите **OK**.
10. С помощью буквенно-цифровых клавиш введите номер факса, а также название компании или заголовок и затем нажмите **OK**.

---

 **ПРИМЕЧАНИЕ.** Длина номера факса не может превышать 20, а названия компании — 25 символов.

---

## С помощью Мастера установки факса HP настройте время, дату и заголовок факса

Когда установка программного обеспечения завершена, можно отправлять факсы с компьютера. Если процедура настройки параметров факса не выполнена при установке программного обеспечения, ее можно завершить в любое время с помощью Мастера установки факса.

1. Щелкните **Пуск**, затем щелкните **Программы**.
2. Щелкните **HP**, затем на названии аппарата, и после этого щелкните **Мастер установки факса HP**.
3. Следуйте инструкциям Мастера установки факса HP, чтобы установить время, дату и заголовок факса, а также прочие необходимые параметры.

## Использование обычных букв алфавита в заголовке факса

При использовании панели управления для ввода своего имени в заголовке или для ввода имени для клавиши быстрого набора, записи ускоренного или группового набора нажимайте соответствующую цифровую клавишу до тех пор, пока не появится нужная буква. Затем нажмите стрелку вверх для выбора этой буквы и перехода к следующей позиции. В следующей таблице показаны буквы и цифры, соответствующие каждой буквенно-цифровой клавише.

1	1
2	A B C 2
3	D E F Ё 3
4	G H I Б Г Д 4
5	J K L Ж З И 5
6	M N O Й Л П У 6
7	P Q R S Ф Ц Ч Ш Щ 7
8	T U V Ъ Ы Ь 8
9	W X Y Z Э Ю Я 9
0	0

 **ПРИМЕЧАНИЕ.** При помощи стрелки вверх перемещайте курсор на панели управления, а при помощи стрелки вниз удаляйте символы.

## Управление телефонной книгой

Часто используемые факсимильные номера или группы номеров можно сохранить в памяти и назначить для них кнопки быстрого набора/кнопки группового набора.

В телефонной книге аппарата можно сохранить 120 записей для быстрого/группового набора. Например, если запрограммировать 100 записей в качестве записей ускоренного набора, то оставшиеся 20 записей можно использовать в качестве записей группового набора.

 **ПРИМЕЧАНИЕ.** Записи для функций быстрого/группового набора проще всего программировать через HP ToolboxFX или встроенный Web-сервер. Дополнительные сведения см. в интерактивной справке по программе HP ToolboxFX или [Встроенный Web-сервер на стр. 194](#).

## Использование данных телефонной книги других программ

 **ПРИМЕЧАНИЕ.** Прежде чем импортировать телефонную книгу из другой программы, необходимо выполнить экспорт средствами этой второй программы.

HP ToolboxFX позволяет импортировать контактные данные из телефонных книг других программ. В следующей таблице приведен перечень программ, поддерживаемых HP ToolboxFX.

Программа	Описание
Microsoft Outlook	<p>Можно выбрать записи Персональной адресной книги (РАВ), записи в разделе Контакты или и те, и другие. Отдельные номера и группы из РАВ комбинируются с отдельными номерами из раздела Контакты только в том случае, если выбрана функция комбинирования.</p> <p>Если в разделе Контакты имеется и домашний, и рабочий номер факса, будут отображены две записи. Поле "имя" в этих двух записях будет изменено. Для рабочего факса к имени добавляется ":(В)", а для домашнего - ":(Н)".</p> <p>Если имеются дублирующиеся записи (одна из раздела Контакты, другая из РАВ) с одинаковым именем и номером факса, будет отображена одна запись. Однако если в РАВ существует запись, дублирующаяся в разделе Контакты, а в этой записи в разделе Контакты указаны рабочий и домашний факсы, будут отображены все три записи.</p>

Программа	Описание
Адресная книга Windows	Данный аппарат поддерживает Адресную книгу Windows (WAB), используемую Outlook Express и Internet Explorer. Если контактное лицо имеет и рабочий, и домашний номер факса, будут отображены две записи. Поле "имя" в этих двух записях будет изменено. Для рабочего факса к имени добавляется ":(B)", а для домашнего - ":(H)".
Goldmine	Данный аппарат поддерживает Goldmine версии 4.0. HP ToolboxFX позволяет импортировать файл Goldmine.
Symantec Act!	Реализована поддержка Act! версий 4.0 и 2000. HP ToolboxFX позволяет импортировать базу данных Act!.

Чтобы импортировать телефонную книгу, выполните следующие действия:

1. Откройте HP ToolboxFX.
2. Щелкните **Факс**, затем щелкните **Телефонная книга факса**.
3. Перейдите к телефонной книге программы и щелкните **Импорт**.

## Удаление телефонной книги

Все записи, запрограммированные для кнопок быстрого/группового набора данного аппарата можно удалить.

△ **ПРЕДУПРЕЖДЕНИЕ.** После удаления номеров быстрого набора/группового набора восстановить их невозможно.

1. На панели управления нажмите **Настройка** (↶).
2. С помощью кнопок со стрелками выберите **НАСТРОЙКА ФАКСА**, затем нажмите **ОК**.
3. Нажмите **ОК** для выбора **ТЕЛЕФ. КНИГА**.
4. С помощью кнопок со стрелками выберите **Удалить все**, затем нажмите **ОК**.
5. Нажмите **ОК** для подтверждения удаления.

## Специальные символы и функции набора номера

В номер факса, который набирается или программируется для клавиш быстрого набора, а также для записей ускоренного и группового набора, можно вставлять паузы. Паузы часто необходимы для международных звонков или подключения к внешней линии.

- **Вставка паузы при наборе номера:** Нажимайте клавишу **# (пауза)** до тех пор, пока на дисплее панели управления не появится запятая (,) указывающая на то, что в этом месте во время набора будет сделана пауза.
- **Вставка паузы для ожидания сигнала в линии:** Нажимайте клавишу **\*** (**СИМВОЛЫ**) до тех пор, пока на дисплее панели управления не появится символ **W**; устройство будет ожидать сигнала с линии, прежде чем набрать оставшуюся часть номера.
- **Вставка сигнала отбоя:** Нажимайте клавишу **\*** (**СИМВОЛЫ**) до тех пор, пока на дисплее панели управления не появится символ **R**; в этом месте устройство подаст сигнал отбоя.

## Управление номерами быстрого набора

### Программирование и изменение номеров быстрого набора

Номера быстрого набора с 1 по 12 назначаются также соответствующим клавишам быстрого набора на панели управления. Для клавиш быстрого набора можно назначать номера быстрого набора или группового набора. Каждый номер факса может состоять не более чем из 50 символов.

 **ПРИМЕЧАНИЕ.** Чтобы получить доступ ко всем записям быстрого набора, необходимо использовать клавишу **Shift**. Номера быстрого набора с 7 по 12 вызываются нажатием клавиши **Shift** и соответствующей клавиши быстрого набора на панели управления.

Чтобы запрограммировать номера быстрого набора на панели управления, выполните следующие действия:

1. На панели управления нажмите **Настройка** (↖).
2. С помощью кнопок со стрелками выберите **НАСТРОЙКА ФАКСА**, затем нажмите **ОК**.
3. Нажмите **ОК** для выбора **ТЕЛЕФ. КНИГА**.
4. Нажмите **ОК** для выбора **ИНДИВИД. НАСТР.**
5. Нажмите **ОК** для выбора **Добавить**.
6. С помощью буквенно-цифровых клавиш введите номер записи ускоренного набора, который будет соответствовать этому номеру факса, и нажмите **ОК**. При выборе номера от 1 до 12 устанавливается связь между номером факса и соответствующей клавишей быстрого набора.
7. С помощью буквенно-цифровых клавиш введите номер факса. Добавьте в строку набора паузы или другие необходимые цифры, например код города, код доступа к городским линиям связи вашей системы АТС (обычно это 9 или 0) или код выхода на междугородние линии связи.

 **ПРИМЕЧАНИЕ.** Если необходимо вставить паузу в строку набора номера, при вводе номера факса нажимайте клавишу **Пауза** до тех пор, пока не появится запятая (,); если необходимо, чтобы устройство ожидало тонального сигнала, нажимайте клавишу **\*** до тех пор, пока не появится **W**.

8. Нажмите клавишу **ОК**.
9. С помощью буквенно-цифровых клавиш введите имя для номера факса. Для этого нажимайте буквенно-цифровую клавишу с нужной буквой, пока она не появится. (Список символов см. в разделе [Использование обычных букв алфавита в заголовке факса на стр. 122.](#))

 **ПРИМЕЧАНИЕ.** Для вставки знака препинания нажимайте звездочку (\*), пока не появится нужный знак, затем нажмите стрелку вверх для перехода к следующей позиции.

10. Для сохранения данных нажмите **ОК**.
11. Если необходимо запрограммировать дополнительные номера быстрого набора, повторите шаги с 1 по 10.

## Удаление номеров быстрого набора

1. На панели управления нажмите **Настройка** (↵).
2. С помощью кнопок со стрелками выберите **НАСТРОЙКА ФАКСА**, затем нажмите **ОК**.
3. Нажмите **ОК** для выбора **ТЕЛЕФ. КНИГА**.
4. Нажмите **ОК** для выбора **ИНДИВИД. НАСТР.**
5. С помощью кнопок со стрелками выберите **Удалить**, затем нажмите **ОК**.
6. С помощью буквенно-цифровой клавиатуры введите номер записи ускоренного набора, которую необходимо удалить, и нажмите **ОК**.
7. Нажмите **ОК** для подтверждения удаления.

## Управление номерами группового набора

### Программирование и изменение номеров группового набора

1. Присвойте запись ускоренного набора каждому номеру факса, который необходимо добавить в группу. (Инструкции см. в разделе [Программирование и изменение номеров быстрого набора на стр. 125.](#))
2. На панели управления нажмите **Настройка** (↵).
3. С помощью кнопок со стрелками выберите **НАСТРОЙКА ФАКСА**, затем нажмите **ОК**.
4. Нажмите **ОК** для выбора **ТЕЛЕФ. КНИГА**.
5. С помощью кнопок со стрелками выберите **НАСТР. ГРУППЫ**, затем нажмите **ОК**.
6. С помощью кнопок со стрелками выберите **ДОБ./ИЗМ. ГРУППУ**, затем нажмите **ОК**.
7. С помощью буквенно-цифровых клавиш введите номер, который будет соответствовать этой группе, и нажмите **ОК**. При выборе номера от 1 до 12 устанавливается связь между номером факса и соответствующей клавишей быстрого набора.
8. С помощью буквенно-цифровой клавиатуры введите название группы и нажмите **ОК**.
9. Нажмите клавишу быстрого набора, затем снова нажмите клавишу **ОК** для подтверждения добавления. Повторите эту операцию для каждого члена группы, которого необходимо добавить.  
**-или-**  
Выберите **ТЕЛЕФ. КНИГА**, затем выберите номер быстрого набора для члена группы, который необходимо добавить. Нажмите **ОК** для подтверждения добавления. Повторите эту операцию для каждого члена группы, которого необходимо добавить.
10. По окончании нажмите **ОК**.
11. Если необходимо назначить другие записи ускоренного набора, нажмите клавишу **ОК**, а затем повторите действия с 1 по 10.

## Удаление записей группового набора

1. На панели управления нажмите **Настройка** (↖).
2. С помощью кнопок со стрелками выберите **НАСТРОЙКА ФАКСА**, затем нажмите **ОК**.
3. Нажмите **ОК** для выбора **ТЕЛЕФ. КНИГА**.
4. С помощью кнопок со стрелками выберите **НАСТР. ГРУППЫ**, затем нажмите **ОК**.
5. С помощью кнопок со стрелками выберите **УДАЛИТЬ ГРУППУ**, затем нажмите **ОК**.
6. С помощью буквенно-цифровых клавиш введите номер записи группового набора, который необходимо удалить, и нажмите **ОК**.
7. Нажмите **ОК** для подтверждения удаления.

## Удаление отдельного адресата из записи группового набора

1. На панели управления нажмите **Настройка** (↖).
2. С помощью кнопок со стрелками выберите **НАСТРОЙКА ФАКСА**, затем нажмите **ОК**.
3. Нажмите **ОК** для выбора **ТЕЛЕФ. КНИГА**.
4. С помощью кнопок со стрелками выберите **НАСТР. ГРУППЫ**, затем нажмите **ОК**.
5. С помощью кнопок со стрелками выберите **УДАЛ. # В ГРУППЕ**, затем нажмите **ОК**.
6. С помощью кнопок со стрелками выберите адресата, которого следует удалить из группы.
7. Нажмите **ОК** для подтверждения удаления.
8. Повторите действия 6 и 7 для удаления других абонентов из группы.

**-или-**

По окончании нажмите **Отмена**.

---

 **ПРИМЕЧАНИЕ.** При удалении записи ускоренного набора она также удаляется из всех содержащих ее записей группового набора.

---

## Настройка факсимильного опроса

Если настроен факсимильный опрос, можно запросить отправку факса на данное устройство. (Это также называется опросом другого факсимильного аппарата.)

1. На панели управления нажмите **Настройка** (↖).
2. С помощью кнопок со стрелками выберите **ФУНКЦИИ ФАКСА**, затем нажмите **ОК**.
3. С помощью кнопок со стрелками выберите **ПОЛУЧЕНИЕ ОПРОСА**, затем нажмите **ОК**.

Аппарат наберет номер удаленного факсимильного аппарата и передаст запрос на получение факса.

## Безопасность

Устройство поддерживает использование паролей для ограничения доступа к многим функциям и параметрам по умолчанию, не препятствуя выполнению базовых функций.

Функция закрытого получения позволяет сохранять принятые факсимильные сообщения в устройстве до того момента, когда вы сможете распечатать их.

---

 **ПРИМЕЧАНИЕ.** Единый пароль можно установить, используя панель управления, HP ToolboxFX или встроенный Web-сервер.

---

## Включение функции защиты с помощью пароля

Чтобы настроить пароль, выполните следующие действия:

1. На панели управления нажмите **Настройка** (↖).
2. С помощью кнопок со стрелками выберите **НАСТР. СИСТЕМЫ**, затем нажмите **ОК**.
3. С помощью кнопок со стрелками выберите **Защита**, затем нажмите **ОК**.
4. С помощью кнопок со стрелками выберите **Вкл.**, затем нажмите **ОК**.
5. С помощью буквенно-цифровой клавиатуры введите пароль, затем нажмите **ОК**.
6. Для подтверждения пароля с помощью буквенно-цифровой клавиатуры введите пароль еще раз и нажмите **ОК**.

## Включение функции закрытого получения

Функцию защиты паролем следует включать до момента активации функции закрытого получения.

---

 **ПРИМЕЧАНИЕ.** Включение режима закрытого получения удаляет все полученные факсы, сохраненные в памяти факса.

---

1. На панели управления нажмите **Настройка** (↖).
2. С помощью кнопок со стрелками выберите **НАСТРОЙКА ФАКСА**, затем нажмите **ОК**.
3. С помощью кнопок со стрелками выберите **ПРИЕМ ФАКСА Настройка**, затем нажмите **ОК**.
4. С помощью кнопок со стрелками выберите **ЗАКР. ПОЛУЧЕНИЕ**, затем нажмите **ОК**.
5. С помощью кнопок со стрелками выберите **Вкл.**, затем нажмите **ОК**.
6. С помощью буквенно-цифровой клавиатуры введите пароль, затем нажмите **ОК**.
7. Для подтверждения пароля с помощью буквенно-цифровой клавиатуры введите пароль еще раз и нажмите **ОК**.

# Изменение настроек факса

## Задание настроек громкости

Громкость звука факса можно изменить с помощью панели управления. Можно изменить громкость следующих звуков:

- звуков, которые связаны со входящими и исходящими факсами;
- звонка для входящих факсов.

По умолчанию значением параметра громкости звуков факса является **Тихо**.

## Задание громкости звуков факса (монитора линии)

Чтобы изменить громкость звуков факса, выполните следующие действия.

1. На панели управления нажмите клавишу **Громкость**.
2. С помощью кнопок со стрелками выберите **Выкл.**, **Тихо**, **Средне** или **Громко**.
3. Нажмите **ОК** для сохранения выбора.

## Задание громкости звонка

Когда устройство принимает вызов, оно издает звуковое предупреждение. Продолжительность звонка зависит от продолжительности мелодии, установленной в схеме звонка местной телекоммуникационной компанией. По умолчанию значением параметра громкости звонка является Тихо.

1. Нажмите **Настройка** (↖).
2. С помощью кнопок со стрелками выберите **НАСТР. СИСТЕМЫ**, затем нажмите **ОК**.
3. С помощью кнопок со стрелками выберите **ГРОМКОСТЬ**, затем нажмите **ОК**.
4. С помощью кнопок со стрелками выберите **Громкость звонка**, затем нажмите **ОК**.
5. С помощью кнопок со стрелками выберите **Выкл.**, **Тихо**, **Средне** или **Громко**.
6. Нажмите **ОК** для сохранения выбора.

## Параметры отправки факса

### Установка префикса при наборе

Префикс набора — это номер или группа номеров, которые автоматически добавляются в начало каждого номера факса, набираемого с панели управления или из программы. Число знаков префикса не должно превышать 50.

Значением по умолчанию для этого параметра является **Выкл.** Можно включить этот параметр и ввести префикс, если, например, для подключения к линии, находящейся за пределами телефонной системы организации, необходимо набирать цифру 9. Если этот параметр включен, номер факса можно набирать без префикса вручную. Инструкции см. в разделе [Отправка факса с набором номера вручную на стр. 146](#).

1. На панели управления нажмите **Настройка** (↖).
2. С помощью кнопок со стрелками выберите **НАСТРОЙКА ФАКСА**, затем нажмите **ОК**.
3. С помощью кнопок со стрелками выберите **НАСТР.ОТПР.ФАКСА**, затем нажмите **ОК**.
4. С помощью кнопок со стрелками выберите **Префикс при наборе**, затем нажмите **ОК**.
5. С помощью кнопок со стрелками выберите **Вкл.** или **Выкл.**, затем нажмите **ОК**.
6. Если выбран параметр **Вкл.**, с помощью буквенно-цифровых клавиш введите префикс и нажмите **ОК**. Можно использовать цифры, паузы и символы набора.

### Настройка определения сигнала в линии

Обычно устройство начинает набор факсимильного номера немедленно. Если устройство и телефон подключены к одной линии, включите параметр обнаружения тонального сигнала. Это предотвратит отправку факса устройством во время использования телефона.

Значением по умолчанию для параметра определения тонального сигнала является **Вкл.** для Франции и Венгрии и **Выкл.** для других стран/регионов.

1. На панели управления нажмите **Настройка** (↖).
2. С помощью кнопок со стрелками выберите **НАСТРОЙКА ФАКСА**, затем нажмите **ОК**.

3. С помощью кнопок со стрелками выберите **НАСТР.ОТПР.ФАКСА**, затем нажмите **ОК**.
4. С помощью кнопок со стрелками выберите **Определение сигнала в линии**, затем нажмите **ОК**.
5. С помощью кнопок со стрелками выберите **Вкл.** или **Выкл.**, затем нажмите **ОК**.

### Настройка автодозвона

Если не удалось отправить факсимильное сообщение из-за того, что принимающий факс не ответил или линия была занята, устройство попытается выполнить повторный набор в зависимости от выбранных параметров повторного набора при сигнале «занято», повторного набора при отсутствии ответа и повторного набора при ошибке взаимодействия. Для выключения и включения этих параметров следуйте инструкциям данного раздела.

### Настройка функции повторного набора при сигнале «занято»

Если этот параметр включен, устройство автоматически осуществляет повторный набор при получении сигнала «занято». Значением по умолчанию для параметра повторного набора при сигнале «занято» является **Вкл.**

1. На панели управления нажмите **Настройка** (↖).
2. С помощью кнопок со стрелками выберите **НАСТРОЙКА ФАКСА**, затем нажмите **ОК**.
3. С помощью кнопок со стрелками выберите **НАСТР.ОТПР.ФАКСА**, затем нажмите **ОК**.
4. С помощью кнопок со стрелками выберите **ЗАНЯТО-ПОВТ.НАБ.**, затем нажмите **ОК**.
5. С помощью кнопок со стрелками выберите **Вкл.** или **Выкл.**, затем нажмите **ОК**.

### Настройка функции повторного набора при отсутствии ответа

Если этот параметр включен, устройство автоматически осуществляет повторный набор номера при отсутствии ответа от принимающего факса. Значением по умолчанию для параметра повторного набора при отсутствии ответа является **Выкл.**

1. На панели управления нажмите **Настройка** (↖).
2. С помощью кнопок со стрелками выберите **НАСТРОЙКА ФАКСА**, затем нажмите **ОК**.
3. С помощью кнопок со стрелками выберите **НАСТР.ОТПР.ФАКСА**, затем нажмите **ОК**.
4. С помощью кнопок со стрелками выберите **НЕТ ОТВ.-ПОВТОР**, затем нажмите **ОК**.
5. С помощью кнопок со стрелками выберите **Вкл.** или **Выкл.**, затем нажмите **ОК**.

### Настройка функции повторного набора при ошибке факсимильного взаимодействия

Если этот параметр включен, устройство автоматически осуществляет повторный набор номера при возникновении каких-либо ошибок взаимодействия. Значением по умолчанию для параметра повторного набора при ошибке факсимильного взаимодействия является **Вкл.**

1. На панели управления нажмите **Настройка** (↖).
2. С помощью кнопок со стрелками выберите **НАСТРОЙКА ФАКСА**, затем нажмите **ОК**.
3. С помощью кнопок со стрелками выберите **НАСТР.ОТПР.ФАКСА**, затем нажмите **ОК**.

4. С помощью кнопок со стрелками выберите **ПОВТОР -ОШ.СВЯЗИ**, затем нажмите **ОК**.
5. С помощью кнопок со стрелками выберите **Вкл.** или **Выкл.**, затем нажмите **ОК**.

## Настройка яркости и разрешения

### Установка значения яркости (контрастности) по умолчанию

Контрастность влияет на интенсивность отображения светлых и темных участков исходящего факса при его отправке.

Контрастность по умолчанию — это параметры контрастности, применяемые к элементам факса при его отправке. Среднее положение ползунка соответствует параметру контрастности по умолчанию.

1. На панели управления нажмите **Настройка** (↶).
2. С помощью кнопок со стрелками выберите **НАСТРОЙКА ФАКСА**, затем нажмите **ОК**.
3. С помощью кнопок со стрелками выберите **НАСТР.ОТПР.ФАКСА**, затем нажмите **ОК**.
4. С помощью кнопок со стрелками выберите **СО СТЕКЛА ПО УМ.**, затем нажмите **ОК**.
5. С помощью клавиши **<** переместите бегунок влево, чтобы сделать факс светлее оригинала, или с помощью клавиши **>** переместите бегунок вправо, чтобы сделать факс темнее оригинала.
6. Нажмите **ОК** для сохранения выбора.

### Настройка разрешения

 **ПРИМЕЧАНИЕ.** Увеличение разрешения приводит к увеличению размера факса. Увеличение размера факса приводит к увеличению времени отправки и может привести к переполнению доступной памяти устройства.

Значением параметра разрешения по умолчанию является **Стандартное**.

Используйте эту процедуру для изменения разрешения по умолчанию для всех заданий факса в соответствии с одним из следующих параметров:

- **Стандартное:** Этот параметр обеспечивает самое низкое качество и самую высокую скорость передачи.
- **Высокое:** Этот параметр обеспечивает более высокую контрастность по сравнению с **Стандартное**, которой обычно достаточно для текстовых документов.
- **Сверхвысокое:** Этот параметр рекомендуется использовать для документов, содержащих текст и изображения. Скорость передачи ниже, чем у **Высокого**, но выше, чем у **Фото**.
- **Фото:** Этот параметр обеспечивает наилучшую передачу изображений, но одновременно значительно увеличивается время передачи.

### Настройка разрешения по умолчанию

1. На панели управления нажмите **Настройка** (↶).
2. С помощью кнопок со стрелками выберите **НАСТРОЙКА ФАКСА**, затем нажмите **ОК**.
3. С помощью кнопок со стрелками выберите **НАСТР.ОТПР.ФАКСА**, затем нажмите **ОК**.

4. С помощью кнопок со стрелками выберите **СО СТЕКЛА РАЗРЕШЕНИЕ**, затем нажмите **ОК**.
5. С помощью кнопок со стрелками измените значение разрешения.
6. Нажмите **ОК** для сохранения выбора.

### Настройка разрешения для текущего факса

1. На панели управления нажмите **Разрешение**, чтобы проверить текущее значение разрешения.
2. С помощью кнопок со стрелками выберите нужное значение разрешения.
3. Нажмите **ОК** для сохранения выбора.

 **ПРИМЕЧАНИЕ.** Эта процедура изменяет значение разрешения только для текущего задания факса. Инструкции по изменению разрешения факса по умолчанию см. в разделе [Настройка разрешения по умолчанию на стр. 132](#).

**ПРИМЕЧАНИЕ.** Чтобы изменить контрастность факса или размер стеклянной рамки, необходимо изменить параметры по умолчанию. См. раздел [Установка значения яркости \(контрастности\) по умолчанию на стр. 132](#) или [Настройка формата стекла по умолчанию на стр. 133](#).

### Настройка формата стекла по умолчанию

Этот параметр определяет, бумагу какого формата сканирует планшетный сканер при отправке факса со сканера. Значение по умолчанию зависит от страны/региона, в котором приобретен аппарат.

1. На панели управления нажмите **Настройка** (↖).
2. С помощью кнопок со стрелками выберите **НАСТРОЙКА ФАКСА**, затем нажмите **ОК**.
3. С помощью кнопок со стрелками выберите **НАСТР.ОТПР.ФАКСА**, затем нажмите **ОК**.
4. С помощью кнопок со стрелками выберите **СО СТЕКЛА ПО УМ.**, затем нажмите **ОК**.
5. С помощью кнопок со стрелками выберите нужный формат бумаги: **A4** или **Letter**.
6. Нажмите **ОК** для сохранения выбора.

### Настройка тонального или импульсного набора

Используйте указанную ниже процедуру для выбора режима тонального или импульсного набора номера. Значением по умолчанию для этого параметра является **Тональный**. Не изменяйте этот параметр, за исключением случаев, когда телефонная линия не поддерживает тональный набор.

1. На панели управления нажмите **Настройка** (↖).
2. С помощью кнопок со стрелками выберите **НАСТРОЙКА ФАКСА**, затем нажмите **ОК**.
3. С помощью кнопок со стрелками выберите **НАСТР.ОТПР.ФАКСА**, затем нажмите **ОК**.
4. С помощью кнопок со стрелками выберите **Режим набора**, затем нажмите **ОК**.
5. С помощью кнопок со стрелками выберите **Тональный** или **Импульсный**, затем нажмите **ОК** для сохранения выбора.

---

 **ПРИМЕЧАНИЕ.** Импульсный набор действует не во всех странах/регионах.

---

## Настройка кодов оплаты

Если включена функция кодов оплаты, для каждого факса будет появляться запрос на ввод кода оплаты. Счетчик кода оплаты увеличивается после отправки каждой страницы. Это относится ко всем видам факсимильных сообщений, за исключением полученных в результате опроса, переадресации или загруженных с компьютера. При отправке факса специально созданной группе или при групповом наборе счетчик кода оплаты увеличивается с каждым факсом, который был успешно отправлен получателю. Инструкции о печати отчета по совокупным кодам оплаты см. в разделе [Распечатка отчета по кодам оплаты на стр. 134](#).

Значением по умолчанию для параметра кода оплаты является **Выкл.** Код оплаты может быть любым числом от 1 до 250.

### Установка значения параметра кода оплаты

1. На панели управления нажмите **Настройка** (↶).
2. С помощью кнопок со стрелками выберите **НАСТРОЙКА ФАКСА**, затем нажмите **ОК**.
3. С помощью кнопок со стрелками выберите **НАСТР.ОТПР.ФАКСА**, затем нажмите **ОК**.
4. С помощью кнопок со стрелками выберите **Коды оплаты**, затем нажмите **ОК**.
5. С помощью кнопок со стрелками выберите **Вкл.** или **Выкл.**, затем нажмите **ОК**.

### Использование кодов оплаты

1. Загрузите документ во входной лоток устройства автоматической подачи документов (АПД) или на планшет сканера.
2. На панели управления введите номер телефона (вручную, с помощью быстрого набора или группового набора).
3. Нажмите клавишу **Запуск факса**.
4. Введите код оплаты, затем нажмите **Запуск факса**.

Задание факса отправлено, код оплаты записывается в соответствующий отчет.

Дополнительные сведения о печати отчета по кодам оплаты см. в разделе [Распечатка отчета по кодам оплаты на стр. 134](#).

### Распечатка отчета по кодам оплаты

Отчет о кодах оплаты представляет собой отпечатанный список всех кодов оплаты факсов, а также общее число факсов по каждому коду.

---

 **ПРИМЕЧАНИЕ.** После печати этого отчета вся информация об оплате удаляется.

---

1. На панели управления нажмите **Настройка** (↶).
2. С помощью кнопок со стрелками выберите **Отчеты**, затем нажмите **ОК**.
3. С помощью стрелок выберите **Отчеты факса**, затем нажмите **ОК**.
4. С помощью кнопок со стрелками выберите **Отчет об оплате**, затем нажмите **ОК**. Аппарат выйдет из режима меню и распечатает отчет.

## Параметры приема факса

### Установка или изменение количества звонков до ответа

Если выбран режим ответа **Автоматический**, параметр количества звонков до ответа определяет число звонков, после которого устройство будет отвечать на входящий вызов.

Если устройство подключено к линии с автоответчиком, принимающей как факсимильные, так и голосовые вызовы (общая линия), возможно, потребуется настроить число звонков до ответа. Число звонков до ответа для устройства должно быть больше, чем число звонков до ответа автоответчика. Это позволит автоответчику отвечать на входящие вызовы и записывать сообщения в случае голосовых вызовов. Когда автоответчик отвечает на вызов, устройство слышит вызов и автоматически отвечает на него, если определяет факсимильные сигналы.

Значение параметра по умолчанию для числа звонков до ответа — пять для США и Канады и два для других стран/регионов.

### Использование параметра количества звонков до ответа

Используйте следующую таблицу для определения подходящего значения числа звонков до ответа.

Тип телефонной линии	Рекомендованное число звонков до ответа
Выделенная факсимильная линия (принимающая только факсимильные вызовы)	Установите число звонков в пределах диапазона, указанного на дисплее панели управления. (Минимально и максимально допустимое число звонков варьируется в зависимости от страны/региона.)
Одна линия с двумя отдельными номерами и функцией отличительного звонка	Один или два звонка. (Если к другому номеру телефона подключен автоответчик или компьютерная голосовая почта, убедитесь, что в устройстве установлено большее значение числа звонков, чем в автоответчике. Кроме того, для различения голосовых и факсимильных вызовов воспользуйтесь функцией характерного звонка. См. раздел <a href="#">Настройка характерного звонка на стр. 137.</a> )
Совместно используемая линия (принимающая как факсимильные, так и голосовые звонки) только с одним подключенным телефоном	Пять или более звонков.
Совместно используемая линия (принимающая как факсимильные, так и голосовые звонки) и подключенный автоответчик или компьютер с голосовой почтой	На два звонка больше, чем в автоответчике или в компьютерной голосовой почте.

### Настройка количества звонков до ответа

Для установки или изменения числа звонков до ответа выполните следующие действия:

1. На панели управления нажмите **Настройка** (↖).
2. С помощью кнопок со стрелками выберите **НАСТРОЙКА ФАКСА**, затем нажмите **ОК**.
3. С помощью кнопок со стрелками выберите **ПРИЕМ ФАКСА Настройка**, затем нажмите **ОК**.
4. С помощью кнопок со стрелками выберите **Звонков до ответа**, затем нажмите **ОК**.
5. С помощью буквенно-цифровых клавиш введите число звонков до ответа и нажмите **ОК**.

## Настройка режима ответа

В зависимости от ситуации устанавливайте режим ответа **Автоматический** или **Ручной режим**. Значением по умолчанию для этого параметра является **Автоматический**.

- **Автоматический:** В этом режиме ответа устройство отвечает на входящие вызовы после указанного числа звонков или при распознавании специальных сигналов факса. Чтобы выбрать число звонков, см. раздел [Настройка количества звонков до ответа на стр. 135](#).
- **ТАМ:** В этом режиме ответа включается автоответчик (ТАМ), подключенный к линейному выходу. Устройство не отвечает на входящие вызовы, а после ответа ТАМ проверяет наличие факсимильного сигнала.
- **Факс/Тел:** В этом режиме ответа устройство отвечает на входящий вызов и определяет, является ли он голосовым или факсимильным. Если вызов факсимильный, аппарат получает входящий факс. Если вызов голосовой, аппарат генерирует звуковой сигнал, указывающий на поступление вызова, ответить на который следует с добавочного телефона.
- **Ручной режим:** В этом режиме ответа устройство не отвечает на вызовы. Процесс приема факса должен быть инициализирован либо путем нажатия клавиши **Запуск факса** на панели управления, либо путем снятия трубки телефона, подключенного к этой линии, и набора цифр 1-2-3.

Для установки или изменения режима ответа выполните следующие действия:

1. На панели управления нажмите **Настройка** (↵).
2. С помощью кнопок со стрелками выберите **НАСТРОЙКА ФАКСА**, затем нажмите **ОК**.
3. С помощью кнопок со стрелками выберите **ПРИЕМ ФАКСА Настройка**, затем нажмите **ОК**.
4. Нажмите **ОК** для выбора **Режим ответа**.
5. С помощью кнопок со стрелками выберите режим ответа, затем нажмите **ОК**.

На дисплее панели управления отображается указанный параметр режима ответа.

## Настройка переадресации факсов

Устройство можно настроить на переадресацию входящих факсимильных сообщений на другой номер факса. При получении факсимильного сообщения устройство сохраняет его в памяти. Затем устройство набирает номер, указанный для переадресации, и отправляет на этот номер полученное факсимильное сообщение. Если не удастся переадресовать факс по причине ошибки (например, если занят номер), а попытки повторного набора оказались неудачными, устройство напечатает факс.

В случае переполнения памяти устройства оно заканчивает прием входящего факса и переадресует только те страницы или части страниц, которые сохранены в памяти.

Если используется функция переадресации факсов, принимать факсы должно устройство (а не компьютер), при этом необходимо выбрать режим ответа **Автоматический**.

1. На панели управления нажмите **Настройка** (↵).
2. С помощью кнопок со стрелками выберите **НАСТРОЙКА ФАКСА**, затем нажмите **ОК**.
3. С помощью кнопок со стрелками выберите **ПРИЕМ ФАКСА Настройка**, затем нажмите **ОК**.

4. С помощью кнопок со стрелками выберите **Переадресация факса**, затем нажмите **ОК**.
5. С помощью кнопок со стрелками выберите **Вкл.** или **Выкл.**, затем нажмите **ОК**.
6. Если включена функция переадресации факсов, используйте буквенно-цифровые клавиши для ввода номера факса переадресации и нажмите **ОК**, чтобы сохранить этот выбор.

## Настройка характерного звонка

Услуга «Схема звонка» или «Характерный звонок» предоставляется некоторыми местными телефонными компаниями. Эта услуга позволяет использовать более одного телефонного номера на одной линии. Каждый телефонный номер имеет уникальную схему звонка, что позволяет пользователю отвечать на голосовые вызовы, а устройству - на факсимильные.

При использовании услуги «Схема звонка», предоставляемой телефонной компанией, необходимо правильно настроить схему звонка устройства. Не во всех странах/регионах поддерживается функция уникальных схем звонка. Обратитесь в телефонную компанию и узнайте, поддерживается ли данная услуга в стране/регионе проживания.

---

 **ПРИМЕЧАНИЕ.** Если данная услуга отсутствует, а значение параметров мелодии звонка изменяется с **Все звонки**, на другое, отличное от используемого по умолчанию, то устройство, возможно, не сможет принимать факсы.

---

Возможными параметрами являются следующие:

- **Все звонки:** Устройство отвечает на все вызовы, поступающие по телефонной линии.
- **ОДИНОЧНЫЙ:** Устройство отвечает на все звонки в режиме одиночного звонка.
- **ДВОЙНОЙ:** Устройство отвечает на все звонки в режиме двойного звонка.
- **ТРОЙНОЙ:** Устройство отвечает на все звонки в режиме тройного звонка.
- **ДВОЙН.-ТРОЙНОЙ:** Устройство отвечает на все звонки в режиме двойного или тройного звонка.

Чтобы изменить мелодию звонка для ответа на вызов, выполните следующие действия:

1. На панели управления нажмите **Настройка** (↘).
2. С помощью кнопок со стрелками выберите **НАСТРОЙКА ФАКСА**, затем нажмите **ОК**.
3. С помощью кнопок со стрелками выберите **ПРИЕМ ФАКСА Настройка**, затем нажмите **ОК**.
4. С помощью кнопок со стрелками выберите **Тип ответа на звонок**, затем нажмите **ОК**.
5. С помощью кнопок со стрелками выберите требуемую схему звонка, затем нажмите **ОК**.
6. По завершении установки попросите кого-нибудь отправить факс на устройство, чтобы проверить, правильно ли работает служба схемы звонка.

## Настройка компьютера на прием факсов

---

 **ПРИМЕЧАНИЕ.** Прием факсов с помощью компьютера не поддерживается операционной системой Macintosh.

---

Прием факсов на компьютер возможен только в том случае, если выполнена полная установка программы при первоначальной настройке устройства.

---

Чтобы принимать факсы на компьютер, включите функцию ПРИЕМ НА ПК в программном обеспечении.

1. Откройте HP ToolboxFX.
2. Выберите устройство.
3. Щелкните на кнопке **Факс**.
4. Щелкните на кнопке **Работа с факсом**.
5. В разделе **Режим приема факса**, выберите **Прием факсов на данный компьютер**.

### Выключите функцию ПРИЕМ НА ПК на панели управления

Возможность приема факсов на компьютер можно включить только с помощью компьютера. Если по какой-либо причине компьютер становится недоступным, можно использовать описанную ниже процедуру для отключения возможности приема факсов на компьютер с панели управления устройства.

1. На панели управления нажмите **Настройка** (↖).
2. С помощью кнопок со стрелками выберите **ФУНКЦИИ ФАКСА**, затем нажмите **ОК**.
3. С помощью кнопок со стрелками выберите **СТОП ПРИЕМ НА ПК**, затем нажмите **ОК**.

### Использование функции автоуменьшения для входящих факсов

При включенном параметре «По размеру страницы» устройство автоматически сокращает длинные факсы (до 75%) в соответствии с форматом бумаги, используемым по умолчанию (например, факс уменьшается с формата Legal до формата Letter).

Если функция «По размеру страницы» выключена, длинные факсы будут печататься в полном масштабе на нескольких страницах. Значением по умолчанию для параметра автоуменьшения входящих факсов является **Вкл.**

Если включен параметр штампования полученных факсов, вам, возможно, понадобится включить автоуменьшение. Это слегка сокращает размер входящих факсов и не позволяет штампу разбить факс на две страницы.

---

 **ПРИМЕЧАНИЕ.** Убедитесь, что значение формата носителя по умолчанию соответствует размеру носителя, загружаемого в лоток.

---

1. На панели управления нажмите **Настройка** (↖).
2. С помощью кнопок со стрелками выберите **НАСТРОЙКА ФАКСА**, затем нажмите **ОК**.
3. С помощью кнопок со стрелками выберите **ПРИЕМ ФАКСА Настройка**, затем нажмите **ОК**.
4. С помощью кнопок со стрелками выберите **ПО РАЗМ. СТР.**, затем нажмите **ОК**.
5. С помощью кнопок со стрелками выберите **Вкл.** или **Выкл.**, затем нажмите **ОК** для сохранения выбора.

### Настройка обнаружения в фоновом режиме

Данный параметр включает/отключает функцию приема факсов от устаревших факсимильных аппаратов, которые не передают пилот-сигнал во время передачи документа. На момент публикации данного руководства такие факсимильные аппараты составляют лишь

незначительную часть от общего количества находящихся в эксплуатации факсов. Значением по умолчанию для этого параметра является **Выкл.** Параметр режима фонового обнаружения следует изменять только в том случае, если вы регулярно получаете факсы от обладателя устаревшего факсимильного аппарата.

1. На панели управления нажмите **Настройка** (↖).
2. С помощью кнопок со стрелками выберите **НАСТРОЙКА ФАКСА**, затем нажмите **ОК**.
3. С помощью кнопок со стрелками выберите **ПРИЕМ ФАКСА Настройка**, затем нажмите **ОК**.
4. С помощью кнопок со стрелками выберите **ФОНОВОЕ ОБНАРУЖ.**, затем нажмите **ОК**.
5. С помощью кнопок со стрелками выберите **Вкл.** или **Выкл.**, затем нажмите **ОК** для сохранения выбора.

### Настройка параметров повторной печати факсов

Значением по умолчанию для параметра повторной печати факсов является **Вкл.** Для изменения данного параметра с помощью панели управления устройства выполните следующие действия.

1. На панели управления нажмите **Настройка** (↖).
2. С помощью кнопок со стрелками выберите **НАСТРОЙКА ФАКСА**, затем нажмите **ОК**.
3. С помощью кнопок со стрелками выберите **ПРИЕМ ФАКСА Настройка**, затем нажмите **ОК**.
4. С помощью кнопок со стрелками выберите **ПЕРЕПЕЧ. ФАКСЫ**, затем нажмите **ОК**.
5. С помощью кнопок со стрелками выберите **Вкл.** или **Выкл.**, затем нажмите **ОК**.

### Штампование принятых факсов

Устройство печатает сведения об отправителе на всех принятых факсах. В заголовке факса можно также ввести собственные сведения, которые будут включены в каждый принятый факс с целью подтверждения даты и времени получения факса. Значением по умолчанию для параметра штампования принятых факсов является **Выкл.**

 **ПРИМЕЧАНИЕ.** Этот параметр относится только к тем принятым факсам, которые печатаются устройством.

1. На панели управления нажмите **Настройка** (↖).
2. С помощью кнопок со стрелками выберите **НАСТРОЙКА ФАКСА**, затем нажмите **ОК**.
3. С помощью кнопок со стрелками выберите **ПРИЕМ ФАКСА Настройка**, затем нажмите **ОК**.
4. С помощью кнопок со стрелками выберите **ФАКСЫ - ШТАМП**, затем нажмите **ОК**.
5. С помощью кнопок со стрелками выберите **Вкл.** или **Выкл.**, затем нажмите **ОК** для сохранения выбора.

### Блокирование и разблокирование факсимильных номеров

Чтобы не получать факсы от определенных людей или организаций, можно заблокировать до 30 номеров факсов с помощью панели управления. При блокировании номера факса и отправке факсимильного сообщения с этого номера на дисплее панели управления отобразится сообщение о том, что этот номер заблокирован, факсимильное сообщение не будет распечатано и не сохранится в памяти. Факсимильные сообщения, отправленные с заблокированных

номеров, появятся в журнале факсов с пометкой «Отменено». Заблокированные номера факсов можно разблокировать по отдельности или все сразу.

 **ПРИМЕЧАНИЕ.** Отправитель факса с номера, который заблокирован, не получает уведомления, что его сообщение не было принято.

**ПРИМЕЧАНИЕ.** Номера факсов можно также блокировать и разблокировать при помощи HP ToolboxFX.

Чтобы распечатать список заблокированных номеров или журнал работы факса, см. [Печать отдельных отчетов факса на стр. 164](#).

Выполните следующие действия, чтобы заблокировать или разблокировать номера факсов с помощью панели управления:

1. На панели управления нажмите **Настройка** (↖).
2. С помощью кнопок со стрелками выберите **НАСТРОЙКА ФАКСА**, затем нажмите **ОК**.
3. С помощью кнопок со стрелками выберите **ПРИЕМ ФАКСА Настройка**, затем нажмите **ОК**.
4. С помощью кнопок со стрелками выберите **Блокирование факсов**, затем нажмите **ОК**.
5. Чтобы заблокировать факсимильный номер, с помощью кнопок со стрелками выберите **ДОБАВИТЬ ЗАПИСЬ**, затем нажмите **ОК**. Введите номер факса в соответствии с тем, как он напечатан в заголовке факса (включая пробелы), и нажмите **ОК**. Введите имя для заблокированного номера, затем нажмите **ОК**.

Чтобы разблокировать один факсимильный номер, с помощью кнопок со стрелками выберите **УДАЛИТЬ ЗАПИСЬ**, затем нажмите **ОК**. С помощью кнопок со стрелками выберите факсимильный номер для удаления, затем нажмите **ОК** для подтверждения.

**-или-**

Чтобы разблокировать все заблокированные факсимильные номера, с помощью кнопок со стрелками выберите **УДАЛИТЬ ВСЕ**, затем нажмите **ОК**. Снова нажмите клавишу **ОК** для подтверждения удаления.

## Прием факсов с использованием добавочного телефона

Когда эта функция включена, можно настроить устройство на прием входящего факса путем набора последовательности 1-2-3 на клавиатуре телефона. Значением по умолчанию для этого параметра является **Вкл.** Выключайте этот параметр только в том случае, если используется импульсный набор или телефонная станция предоставляет услуги, которые также предусматривают использование последовательного нажатия кнопок 1-2-3. Данная услуга телефонной компании не будет работать в случае ее конфликта с устройством.

1. На панели управления нажмите **Настройка** (↖).
2. С помощью кнопок со стрелками выберите **НАСТРОЙКА ФАКСА**, затем нажмите **ОК**.
3. С помощью кнопок со стрелками выберите **ПРИЕМ ФАКСА Настройка**, затем нажмите **ОК**.
4. С помощью кнопок со стрелками выберите **Добавочный телефон**, затем нажмите **ОК**.
5. С помощью кнопок со стрелками выберите **Вкл.** или **Выкл.**, затем нажмите **ОК** для сохранения выбора.

# Использование факса

## Программное обеспечение для передачи/приема факсов

### Поддерживаемые программы для передачи/приема факсов

Данное устройство поддерживает только то программное обеспечение для связи с ПК, которое входит в комплект поставки устройства. Использовать программное обеспечение для электронной отправки/получения факсов, которое было установлено на компьютере ранее, можно только через модем, уже подключенный к компьютеру; использовать для этой цели модем устройства невозможно.

### Готовые шаблоны титульного листа

В программном обеспечении HP LaserJet Send Fax имеется несколько готовых шаблонов титульных листов для рабочих и личных факсов.

 **ПРИМЕЧАНИЕ.** Изменять шаблоны титульных листов невозможно. Поля с шаблонами можно редактировать, однако сами шаблоны являются неизменяемыми формами.

### Настройка титульного листа

1. Запустите программное обеспечение HP LaserJet Send Fax.
2. В разделе **Кому** укажите номер факса получателя, имя и компанию.
3. В разделе **Разрешение** выберите разрешение.
4. В разделе **Приложения** выберите **Титульный лист**.
5. Введите дополнительную информацию в текстовые поля **Примечания** и **Тема**.
6. В раскрывающемся списке **Шаблон титульного листа** выберите шаблон, затем выберите **Количество листов в лотке**.
7. Выполните одно из следующих действий:
  - Щелкните **Отправить сразу**, чтобы отправить факс без предварительного просмотра титульного листа.
  - Щелкните **Просмотр**, чтобы проверить титульный лист перед отправкой факса.

### Отмена факса

Используйте эти инструкции для отмены передачи отдельного факса, номер которого набирается в текущий момент, а также для отмены передаваемого или принимаемого факса.

### Отмена текущего факса

На панели управления нажмите клавишу **Отмена**. Будет отменена передача всех еще не отправленных страниц. Нажатие **Отмена** прекращает также процедуру выполнения группового набора.

## Отмена ожидающего факса

Используйте эту процедуру для отмены задания факса в следующих случаях:

- Устройство ожидает повторного набора после получения сигнала «занято», отсутствия ответа или ошибки взаимодействия факсов.
- Отправка факса запланирована на будущее время.

Для отмены отправки факса выполните следующие действия в меню **ЗАДАНИЯ ФАКСА**:

1. На панели управления нажмите **Настройка** (↶).
2. Нажмите **ОК** для выбора **ЗАДАНИЯ ФАКСА**.
3. С помощью кнопок со стрелками пролистайте очередь заданий факса и выберите задание, которое необходимо отменить.
4. Нажмите клавишу **ОК** чтобы выбрать задание, которое необходимо отменить.
5. Нажмите клавишу **ОК**, чтобы подтвердить отмену задания.

## Удаление факсов из памяти

Используйте приведенную ниже процедуру только в том случае, если есть опасения, что к устройству имеют доступ посторонние лица, которые могут попытаться повторно распечатать факсы, хранящиеся в памяти устройства.

---

△ **ПРЕДУПРЕЖДЕНИЕ.** Кроме очистки памяти повторной печати, эта процедура удаляет отправляемый в данный момент факс, факсы, ожидающие повторного набора для отправки, факсы с отложенной отправкой и нераспечатанные или переадресованные факсы.

---

1. На панели управления нажмите **Настройка** (↶).
2. С помощью кнопок со стрелками выберите **ФУНКЦИИ ФАКСА**, затем нажмите **ОК**.
3. С помощью кнопок со стрелками выберите **Удалить сохраненные факсы**, затем нажмите **ОК**.
4. Нажмите **ОК** для подтверждения удаления.

## Использование факса с системами DSL, PBX, ISDN и VoIP

Продукты HP предназначены для использования в традиционных аналоговых телефонных системах. Они не предназначены для работы на линиях DSL, PBX, ISDN или в системах VoIP, тем не менее при наличии соответствующих настроек и оборудования их можно использовать.

---

📄 **ПРИМЕЧАНИЕ.** HP рекомендует выяснить у поставщика услуг способы настройки устройства для работы с DSL, PBX, ISDN и VoIP.

---

HP LaserJet представляет собой аналоговое устройство, не совместимое с цифровым телефонным оборудованием (кроме случаев применения цифро-аналогового преобразователя). HP не гарантирует совместимость устройства с цифровыми средами или цифро-аналоговыми преобразователями.

## DSL

В цифровой абонентской линии (DSL) используется цифровая передача данных по стандартным медным телефонным кабелям. Данное устройство не поддерживает цифровые сигналы. Однако если во время настройки DSL указана конфигурация, сигнал может быть разделен таким образом, чтобы часть полосы использовалась для передачи аналогового сигнала (голосового и факсимильного), а оставшаяся часть - для передачи цифровых данных.

---

 **ПРИМЕЧАНИЕ.** Не все факсы поддерживают функции DSL. HP не гарантирует совместимость данного устройства со всеми линиями и поставщиками услуг DSL.

---

Модему DSL необходим фильтр высоких частот. Обычно поставщик услуг устанавливает для стандартной телефонной проводки фильтр нижних частот.

---

 **ПРИМЕЧАНИЕ.** Для получения более подробной информации или справки обратитесь к поставщику услуг DSL.

---

## Офисная АТС

Изделие является аналоговым устройством, которое поддерживается не всеми цифровыми телефонами. Для работы факса могут потребоваться цифро-аналоговые фильтры или преобразователи. Если проблемы с передачей факса произошли в рабочей среде офисной АТС, необходимо обратиться за справкой в службу поддержки офисной АТС. HP не гарантирует совместимость устройства с цифровыми средами или цифро-аналоговыми преобразователями.

Для получения более подробной информации или справки обратитесь в службу поддержки офисной АТС.

## ISDN

Для получения более подробной информации или справки обратитесь к поставщику услуг ISDN.

## VoIP

Услуги голосовой связи по IP-протоколу (VoIP) часто не поддерживаются факсимильными аппаратами, за исключением случаев, когда поставщик прямо заявляет, что устройство поддерживает передачу факсов через IP-протокол.

При возникновении неполадок в работе факсимильного аппарата через сеть VoIP проверьте, чтобы все кабели были подключены, а параметры настроены. Отправка факсов через сеть VoIP может стать возможной при уменьшении скорости передачи.

Если неполадка не устранена, обратитесь к поставщику услуг VoIP.

## Отправка факса

### Факсимильное сообщение из устройства автоматической подачи документов (АПД)

---

 **ПРИМЕЧАНИЕ.** Емкость устройства автоматической подачи документов не превышает 50 листов плотностью 80 г/м<sup>2</sup> (20 фунтов). Устройство принимает носители минимального размера в 76 x 127 мм и максимального размера в 216 x 356 мм .

---

△ **ПРЕДУПРЕЖДЕНИЕ.** Чтобы предотвратить повреждение устройства, не используйте носитель с корректирующей лентой, корректирующей жидкостью, скрепками для бумаги или скобками. Не загружайте в АПД фотографии, мелкие или хрупкие оригиналы. Используйте планшетное стекло для сканирования этих элементов.

1. Поместите стопку оригиналов во входной лоток устройства автоматической подачи документов (АПД) верхним краем к устройству. Лицевая сторона стопки должна быть направлена вверх, при этом первая страница для копирования должна находиться наверху стопки.

Если носитель длиннее листа формата Letter или A4, вытащите удлинитель входного лотка АПД для поддержки носителя.

2. Задвиньте стопку в механизм автоматической подачи документов до упора.

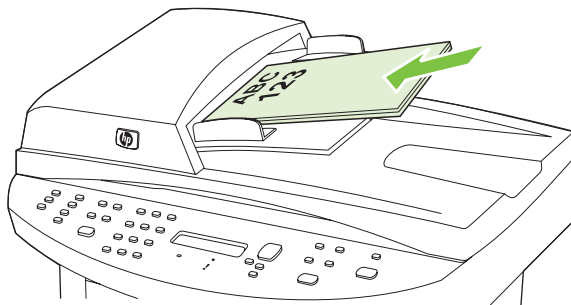

**ДОКУМ. ЗАГРУЖЕН** появится на дисплее панели управления.

3. Установите направляющие вплотную к краям носителя.

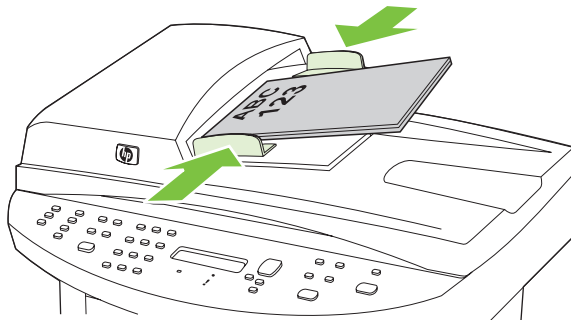

4. С помощью буквенно-цифровой клавиатуры наберите требуемый номер на панели управления.

**-или-**

Если вызываемому номеру факса присвоена клавиша для быстрого набора, нажмите ее.

**-или-**

Если у вызываемого номера факса есть запись ускоренного или группового набора, нажмите клавишу **ТЕЛЕФ. КНИГА**, затем с помощью буквенно-цифровой клавиатуры выберите запись ускоренного или группового набора и нажмите клавишу **ОК**.

5. На панели управления нажмите клавишу **Запуск факса**. Устройство начнет отправку факса.

## Отправка факса с планшета сканера

1. Проверьте отсутствие носителя в устройстве автоматической подачи документов (АПД).
2. Поднимите крышку планшета сканера.
3. Поместите исходный документ на планшет сканера лицевой стороной вниз, верхний левый угол документа должен находиться в углу планшета, который отмечен значком.

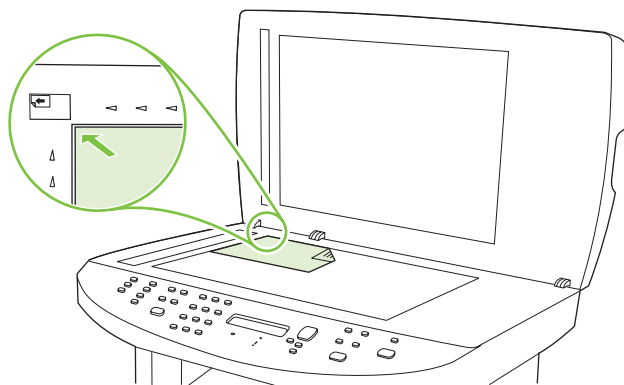

4. Аккуратно закройте крышку.
5. С помощью буквенно-цифровой клавиатуры наберите требуемый номер на панели управления.

**-или-**

Если вызываемому номеру факса присвоена клавиша для быстрого набора, нажмите ее.

**-или-**

Если у вызываемого номера факса есть запись ускоренного или группового набора, нажмите клавишу **ТЕЛЕФ. КНИГА**, затем с помощью буквенно-цифровой клавиатуры выберите запись ускоренного или группового набора и нажмите клавишу **ОК**.

6. На панели управления нажмите клавишу **Запуск факса**.

На дисплее панели управления отобразится следующее сообщение: **ОТПР. СО СТЕКЛА?**  
**1=Да 2=Нет.**

7. Нажмите клавишу **1** для выбора варианта **Да**. На дисплее панели управления отобразится следующее сообщение: **Загрузите страницу: X Нажмите ОК**, где X - номер страницы.
8. Нажмите клавишу **ОК**. После того как страница будет отсканирована, на дисплее панели управления устройства отобразится следующее сообщение: **ЕЩЕ ОДНА СТР.? 1=Да 2=Нет.**
9. Если необходимо отсканировать другие страницы, нажмите клавишу **1** для выбора варианта **Да**, и повторите действие 3 для каждой отправляемой страницы факса.

**-или-**

Если работа завершена, нажмите клавишу **2** для выбора варианта **Нет** и перейдите к следующему действию.

## Отправка двустороннего факса

Чтобы отправить по факсу двусторонний документ, используйте стекло сканера. См. раздел [Отправка факса с планшета сканера на стр. 145](#).

## Отправка факса с набором номера вручную

Как правило, устройство набирает номер после нажатия клавиши **Запуск факса**. Иногда требуется, чтобы устройство набирало каждую цифру сразу после нажатия соответствующей клавиши. Например, если оплата вызова факса выполняется с помощью телефонной карты, то может потребоваться набрать номер факса, дождаться сигнала приема телефонной станции, а затем набрать номер телефонной карты. При использовании международной линии связи может потребоваться набрать часть номера, а затем, перед продолжением набора, прослушать тональные сигналы.

### Набор номера вручную с использованием устройства автоматической подачи документов (АПД)

1. Загрузите документ во входной лоток устройства автоматической подачи документов (АПД).
2. На панели управления нажмите клавишу **Запуск факса**.
3. Начните набирать номер.

---

 **ПРИМЕЧАНИЕ.** Номер факса набирается по мере нажатия каждой цифры. Таким образом, перед продолжением набора номера можно дождаться пауз, тональных сигналов, тональных сигналов международной связи или тональных сигналов приема телефонной карты.

---

### Набор номера вручную с использованием планшетного сканера

1. На панели управления нажмите клавишу **Запуск факса**.  
На дисплее панели управления отобразится следующее сообщение: **ОТПР. СО СТЕКЛА? 1=Да 2=Нет**.
2. Нажмите клавишу **1** для выбора варианта **Да**. На дисплее панели управления отобразится следующее сообщение: **Загрузите страницу: X Нажмите ОК**, где X - номер страницы.
3. Отсканируйте страницу в память, поместив ее на планшет сканера стороной для печати вниз и нажав клавишу **ОК**. После того как страница будет отсканирована, на дисплее панели управления устройства отобразится следующее сообщение: **ЕЩЕ ОДНА СТР.? 1=Да 2=Нет**.
4. Если необходимо отсканировать другие страницы, нажмите клавишу **1** для выбора варианта **Да**, и повторите действие 3 для каждой отправляемой страницы факса.

**-или-**

Если работа завершена, нажмите клавишу **2** для выбора варианта **Нет** и перейдите к следующему действию.

5. Когда все страницы будут отсканированы в память, начнется набор номера. Номер факса набирается по мере нажатия каждой цифры. Таким образом, перед продолжением набора

номера можно дождаться пауз, тональных сигналов, тональных сигналов международной связи или тональных сигналов приема телефонной карты.

### Отправка факса группе вручную (отправка факса специально созданной группе)

Следующие инструкции служат для отправки факса группе получателей, которой не присвоена запись группового набора.

1. Загрузите документ во входной лоток устройства автоматической подачи документов (АПД) или на планшет сканера.

2. Используйте буквенно-цифровые клавиши.

**-или-**

Если номеру вызываемого факса присвоена запись ускоренного набора, нажмите клавишу **ТЕЛЕФ. КНИГА**, затем с помощью буквенно-цифровой клавиатуры введите запись ускоренного набора и нажмите клавишу **ОК**.

3. Нажмите клавишу **ОК**.
4. Для продолжения набора номеров повторите действия 2 и 3.

**-или-**

Если набор номеров завершен, перейдите к следующему действию.

5. Нажмите клавишу **Запуск факса**. Если страницы, которые необходимо отправить, находятся в устройстве АПД, отправка начнется автоматически.
6. Если датчик устройства АПД определяет, что документ не загружен во входной лоток АПД, на дисплее панели управления отобразится следующее сообщение **ОТПР. СО СТЕКЛА? 1=Да 2=Нет**. Для того чтобы отправить факс с планшета, нажмите клавишу **1** для выбора **Да**, а затем нажмите клавишу **ОК**.

Страница загрузки: X На экране панели управления появится сообщение **Нажмите ОК**.

7. Если документ уже находится на планшете сканера, нажмите клавишу **ОК** (или поместите документ на планшет сканера и нажмите клавишу **ОК**).

По завершении сканирования страницы на дисплее панели управления появляется сообщение **ЕЩЕ ОДНА СТР.? 1=Да 2=Нет**.

8. Если необходимо отсканировать другие страницы, нажмите клавишу **1** для выбора варианта **Да**, и повторите действие 7 для каждой отправляемой страницы факса.

**-или-**

Если работа завершена, нажмите клавишу **2** для выбора варианта **Нет**.

Устройство отправит факсимильное сообщение на каждый указанный номер факса. Если какой-либо номер в группе занят или не отвечает, устройство выполнит повторный набор номера в соответствии с параметрами повторного набора. После нескольких неудачных попыток повторного набора устройство занесет ошибку в журнал работы факса и перейдет к следующему номеру в группе.

## Повтор набора вручную

1. Загрузите документ во входной лоток устройства автоматической подачи документов (АПД) или на планшет сканера.
2. На панели управления нажмите клавишу **Повтор набора**.
3. Нажмите клавишу **Запуск факса**. Если страницы, которые необходимо отправить, находятся в устройстве АПД, отправка начнется автоматически.
4. Если датчик устройства АПД определяет, что документ не загружен во входной лоток АПД, на дисплее панели управления отобразится следующее сообщение **ОТПР. СО СТЕКЛА? 1=Да 2=Нет**. Для того чтобы отправить факс с планшета, нажмите клавишу **1** для выбора **Да**, а затем нажмите клавишу **ОК**.

После нажатия клавиши **ОК** на дисплее панели управления появится сообщение **Загрузите страницу: X Нажмите ОК** появляется на экране панели управления.

5. Если документ уже находится на планшете сканера, нажмите клавишу **ОК** (или поместите документ на планшет сканера и нажмите клавишу **ОК**).

По завершении сканирования страницы на дисплее панели управления появляется сообщение **ЕЩЕ ОДНА СТР.? 1=Да 2=Нет**.

6. Если необходимо отсканировать другие страницы, нажмите клавишу **1** для выбора варианта **Да**, и повторите действие 5 для каждой отправляемой страницы факса.

**-или-**

Если работа завершена, нажмите клавишу **2** для выбора варианта **Нет**.

Устройство отправит факсимильное сообщение на номер факса, набранный повторно. Если какой-либо номер занят или не отвечает, устройство выполнит повторный набор номера в соответствии с параметрами повторного набора. После нескольких неудачных попыток повторного набора устройство занесет ошибку в журнал работы факса.

## Использование записей быстрого и группового набора

### Отправка факса с помощью быстрого набора

1. Загрузите документ во входной лоток устройства автоматической подачи документов (АПД) или на планшет сканера.
2. Нажмите клавишу для быстрого набора, присвоенную нужному номеру.

**-или-**

Нажмите клавишу **ТЕЛЕФ. КНИГА**, затем с помощью буквенно-цифровой клавиатуры выберите запись быстрого набора и нажмите клавишу **ОК**.

3. Загрузите документ во входной лоток устройства автоматической подачи документов (АПД) или на планшет сканера.
4. Нажмите клавишу **Запуск факса**. Если страницы, которые необходимо отправить, находятся в устройстве АПД, отправка начнется автоматически.
5. Если датчик устройства АПД определяет, что документ не загружен во входной лоток АПД, на дисплее панели управления отобразится следующее сообщение **ОТПР. СО СТЕКЛА?**

**1=Да 2=Нет.** Для того чтобы отправить факс с планшета, нажмите клавишу **1** для выбора **Да**, а затем нажмите клавишу **ОК**.

После нажатия клавиши **ОК** на дисплее панели управления появится сообщение **Загрузите страницу: X Нажмите ОК** появляется на экране панели управления.

6. Если документ уже находится на планшете сканера, нажмите клавишу **ОК** (или поместите документ на планшет сканера и нажмите клавишу **ОК**).

По завершении сканирования страницы на дисплее панели управления появляется сообщение **ЕЩЕ ОДНА СТР.? 1=Да 2=Нет**.

7. Если необходимо отсканировать другие страницы, нажмите клавишу **1** для выбора варианта **Да**, и повторите действие 5 для каждой отправляемой страницы факса.

**-или-**

Если работа завершена, нажмите клавишу **2** для выбора варианта **Нет**.

После того как последняя страница документа выйдет из устройства, можно начать отправку следующего факса, копирование или сканирование.

Часто используемым номерам факсов можно присвоить номер ускоренного набора. См. раздел [Программирование и изменение номеров быстрого набора на стр. 125](#). Для выбора получателей факса можно использовать имеющиеся электронные телефонные книги. Электронные телефонные книги можно создавать с помощью программных продуктов сторонних разработчиков.

### Отправка факса с помощью группового набора

1. Загрузите документ во входной лоток устройства автоматической подачи документов (АПД) или на планшет сканера.

2. Нажмите клавишу для быстрого набора, присвоенную этой группе.

**-или-**

Нажмите клавишу **ТЕЛЕФ. КНИГА**, затем с помощью буквенно-цифровой клавиатуры выберите запись группового набора и нажмите клавишу **ОК**.

3. Нажмите клавишу **Запуск факса**. Если страницы, которые необходимо отправить, находятся в устройстве АПД, отправка начнется автоматически.

4. Если датчик устройства АПД определяет, что документ не загружен во входной лоток АПД, на дисплее панели управления отобразится следующее сообщение **ОТПР. СО СТЕКЛА? 1=Да 2=Нет**. Для того чтобы отправить факс с планшета, нажмите клавишу **1** для выбора **Да**, а затем нажмите клавишу **ОК**.

После нажатия клавиши **ОК** на дисплее панели управления появится сообщение **Загрузите страницу: X Нажмите ОК** появляется на экране панели управления.

5. Если документ уже находится на планшете сканера, нажмите клавишу **ОК** (или поместите документ на планшет сканера и нажмите клавишу **ОК**).

По завершении сканирования страницы на дисплее панели управления появляется сообщение **ЕЩЕ ОДНА СТР.? 1=Да 2=Нет**.

6. Если необходимо отсканировать другие страницы, нажмите клавишу **1** для выбора варианта **Да**, и повторите действие 5 для каждой отправляемой страницы факса.

**-или-**

Если работа завершена, нажмите клавишу **2** для выбора варианта **Нет**.

Устройство отсканирует документ в память и отправит факс на каждый из указанных номеров. Если какой-либо номер занят или не отвечает, устройство выполнит повторный набор номера в соответствии с параметрами повторного набора. После нескольких неудачных попыток повторного набора устройство занесет ошибку в журнал работы факса и перейдет к следующему номеру в группе.

## Отправка факса с помощью программного обеспечения

В этом разделе приведены основные инструкции по отправке факсов с помощью программного обеспечения, поставляемого в комплекте с устройством. Все остальные вопросы, связанные с программным обеспечением, рассмотрены в справке программного обеспечения, которую можно открыть с помощью меню **Справка**.

Вы сможете послать по факсу электронные документы со своего компьютера, если выполните следующие требования:

- Устройство подключено непосредственно к компьютеру или через сеть TCP/IP.
- Программное обеспечение устройства установлено на компьютере.
- Операционной системой компьютера являются Microsoft Windows XP, Windows Vista, Mac OS X v10.3 или Mac OS X v10.4.

### Отправка факса с помощью программного обеспечения (Windows XP или Vista)

Процедура отправки факсов может быть различной и зависит от технических требований. Ниже приведены наиболее типичные действия:

1. Щелкните на кнопке **Пуск**, щелкните на команде **Программы** (или **Все программы** в Windows XP), а затем щелкните на команде **Hewlett-Packard**.
2. Нажмите кнопку **устройство HP LaserJet**, затем нажмите **Отправка факса**. Появится окно программного обеспечения факса.
3. Введите номер факса одного или нескольких получателей.
4. Загрузите документ во входной лоток устройства автоматической подачи документов (АПД).
5. Включите титульную страницу. (Это действие не является обязательным.)
6. Нажмите кнопку **Отправить сейчас**.

### Отправка факса с помощью программного обеспечения (Mac OS X v10.3)

1. Загрузите документ во входной лоток устройства автоматической подачи документов (АПД) или на планшет сканера.
2. Откройте приложение HP Director и щелкните на команде **Fax** (Факс). Появится окно программного обеспечения факса.
3. Выберите вариант **Fax** (Факс) в диалоговом окне **Print** (Печать).
4. Введите номер факса одного или нескольких получателей.
5. Добавьте титульную страницу (это действие не является обязательным).
6. Щелкните на кнопке **Fax** (Факс).

### Отправка факса с помощью программного обеспечения (Mac OS X v10.4)

В операционной системе Mac OS X v10.4 существует два способа отправки факса с помощью программного обеспечения устройства.

Чтобы отправить факс с помощью приложения HP Director, выполните следующие действия:

1. Загрузите документ во входной лоток устройства автоматической подачи документов (АПД) или на планшет сканера.
2. Откройте приложение HP Director, щелкнув на значке в панели Dock, а затем щелкните на команде **Fax** (Факс). Появится диалоговое окно печати Apple.
3. В раскрывающемся меню **PDF** выберите вариант **Fax PDF** (Факс в формате PDF).
4. Введите номер факса одного или нескольких получателей в поле **To** (Кому).
5. В группе **Modem** (Модем) выберите устройство.
6. Щелкните на кнопке **Fax** (Факс).

Чтобы отправить факс, выполнив печать в драйвер факса, выполните следующие действия.

1. Откройте документ, который требуется отправить.
2. Щелкните на меню **File** (Файл), а затем — на команде **Print** (Печать).
3. В раскрывающемся меню **PDF** выберите вариант **Fax PDF** (Факс в формате PDF).
4. Введите номер факса одного или нескольких получателей в поле **To** (Кому).
5. В группе **Modem** (Модем) выберите устройство.
6. Щелкните на кнопке **Fax** (Факс).

#### Отправка факса с помощью программы независимого производителя, такой как Microsoft Word (для всех операционных систем)

1. Откройте документ с помощью программы независимого производителя.
2. Выберите меню **File**, затем нажмите **Print**.
3. Выберите драйвер печати факса из раскрывающегося списка драйверов печати. Появится окно программного обеспечения факса.
4. Выполните одно из следующих действий:
  - **Windows**
    - a. Введите номер факса одного или нескольких получателей.
    - b. Включите титульную страницу. (Это действие не является обязательным.)

в. С любой страницы, загруженной в устройство. (Это дополнительный шаг.)

г. Нажмите кнопку **Отправить сейчас**.

- **Macintosh**

а. **Mac OS X v10.3:** Выберите вариант **Fax** (Факс) в диалоговом окне **Print** (Печать).

или

**Mac OS X v10.4:** В раскрывающемся меню **PDF** выберите вариант **Fax PDF** (Факс в формате PDF).

б. Введите номер факса одного или нескольких получателей.

в. **Mac OS X v10.3:** С титульной страницы (это дополнительный шаг).

или

**Mac OS X v10.4:** В группе **Modem** (Модем) выберите устройство.

г. Щелкните на кнопке **Fax** (Факс).

## Отправка факса путем набора номера с телефона, подключенного к факсимильному аппарату

Иногда может потребоваться набрать номер факса с телефона, который подключен к той же линии связи, что и устройство. Например, перед отправкой факса на устройство, где установлен ручной режим приема факсов, можно осуществить голосовой вызов, чтобы принимающая сторона знала о передаче факса.



---

**ПРИМЕЧАНИЕ.** Телефон должен быть подключен к устройству через порт "телефон" (☎).

---

1. Загрузите документ во входной лоток устройства автоматической подачи документов (АПД).



---

**ПРИМЕЧАНИЕ.** Планшет сканера при отправке факса с помощью набора номера с дополнительного телефона использовать нельзя.

---

2. Снимите трубку телефона, который подключен к той же линии связи, что и устройство. Наберите номер факса, используя телефонную клавиатуру.
3. При ответе адресата попросите его запустить прием факса на факсимильном аппарате.
4. Услышав факсимильные сигналы, нажмите клавишу **Запуск факса**, подождите, пока на дисплее панели управления не появится сообщение **Соединение**, а затем повесьте трубку.

## Отправка отложенного факса

Используйте панель управления, чтобы запланировать автоматическую отправку факса в будущем одному или нескольким адресатам. Как только процедура завершится, устройство отсканирует документ в память и затем вернется в состояние готовности.

 **ПРИМЕЧАНИЕ.** Если устройство не сможет передать факс в назначенное время, этот факт указывается в отчете об ошибке факса (если включен соответствующий параметр) или заносится в журнал активности факса. Передача факса может не осуществиться по причине отсутствия ответа на звонок или сигнала «занято» при попытках повторного набора.

Если факс был запрограммирован на отправку в будущем, но ему требуется обновление, отправьте дополнительную информацию как другое задание. Все факсы, запрограммированные на отправку на один и тот же номер факса в одно и то же время, доставляются по отдельности.

1. Загрузите документ во входной лоток устройства автоматической подачи документов (АПД) или на планшет сканера.
2. На панели управления нажмите **Настройка** (↵).
3. Нажимайте кнопки со стрелками, пока не появится **ФУНКЦИИ ФАКСА**, затем нажмите **ОК**.
4. Нажимайте кнопки со стрелками, пока не появится **ОТПР. ФАКС ПОЗЖЕ**, затем нажмите **ОК**.
5. Используйте буквенно-цифровые клавиши для ввода времени.
6. Если в устройстве устанавливается 12-часовой режим, используйте кнопки со стрелками, чтобы установить курсор после четвертого символа для выбора режима А.М. (до полудня) или Р.М. (после полудня). Выберите вариант **1** для установки режима А.М. (до полудня) или **2** для установки режима Р.М. (после полудня), а затем нажмите клавишу **ОК**.

**-или-**

Если в устройстве устанавливается 24-часовой режим, нажмите клавишу **ОК**.

7. С помощью буквенно-цифровой клавиатуры введите дату и нажмите клавишу **ОК**.

**-или-**

Выберите дату по умолчанию, нажав клавишу **ОК**.

8. Введите номер факса, номер быстрого набора или нажмите клавишу для быстрого набора.

 **ПРИМЕЧАНИЕ.** Эта функция не поддерживается для неопределенных (специально созданных) групп.

9. Нажмите **ОК** или **Запуск факса**. Устройство отсканирует документ в память и отправит его в назначенное время.

## Использование кодов доступа, кредитных или телефонных карт

Чтобы использовать коды доступа, кредитные или телефонные карты, наберите номер вручную, чтобы дождаться пауз и телефонных кодов. См. раздел [Отправка факса с набором номера вручную на стр. 146](#).

## Отправка международных факсов

Чтобы отправить международный факс, наберите номер вручную, чтобы дождаться пауз и ввести международный телефонный код. См. раздел [Отправка факса с набором номера вручную на стр. 146](#).

## Получение факса

Когда устройство получает факс, то распечатывает его (за исключением случаев, когда включена функция закрытого получения) и автоматически сохраняет его во флэш-памяти.

## Печать сохраненного факса (когда включена функция закрытого получения)

Чтобы распечатать сохраненные факсы, необходимо ввести персональный идентификационный номер (PIN) для закрытого получения. Когда устройство печатает сохраненные факсы, они удаляются из памяти.

1. На панели управления нажмите **Настройка** (↶).
2. С помощью кнопок со стрелками выберите **НАСТРОЙКА ФАКСА**, затем нажмите **ОК**.
3. С помощью буквенно-цифровой клавиатуры введите PIN-код и нажмите клавишу **ОК**.
4. С помощью кнопок со стрелками выберите **ПРИЕМ ФАКСА Настройка**, затем нажмите **ОК**.
5. С помощью кнопок со стрелками выберите **ЗАКР. ПОЛУЧЕНИЕ**, затем нажмите **ОК**.
6. С помощью кнопок со стрелками выберите **Печать факсов**, затем нажмите **ОК**.

## Повторная печать факса

В некоторых случаях необходимо повторно распечатать факс, например, из-за пустой печатающей кассеты или распечатки на неподходящем материале. Действительное число факсов, хранящихся в памяти и доступных для повторной печати, определяется объемом доступной памяти устройства. Новые факсы распечатываются первыми, а старые, хранящиеся в памяти, — последними.

Эти факсы хранятся постоянно. При повторной печати они не удаляются из памяти. Чтобы удалить эти факсы из памяти, см. раздел [Удаление факсов из памяти на стр. 142](#).

1. На панели управления нажмите **Настройка** (↶).
2. С помощью кнопок со стрелками выберите **ФУНКЦИИ ФАКСА**, затем нажмите **ОК**.
3. С помощью кнопок со стрелками выберите **ПОВТ.ПЕЧ.ПОСЛЕД.**, затем нажмите **ОК**. Устройство начнет повторную печать последнего напечатанного факса.

---

 **ПРИМЕЧАНИЕ.** Нажмите **Отмена**, чтобы остановить печать в любой момент.

---

 **ПРЕДУПРЕЖДЕНИЕ.** Если параметр **ПЕРЕПЕЧ. ФАКСЫ** имеет значение **Выкл.**, неправильно напечатанные или выцветшие факсы напечатать нельзя.

---

## Получение факсов, когда на телефонной линии слышны тональные сигналы факса

Если на телефонной линии, принимающей как факсимильные, так и голосовые вызовы, при снятии телефонной трубки слышатся факсимильные тоны, можно начать процесс приема факса одним из двух следующих способов:

- Если вы находитесь рядом с устройством, нажмите **Запуск факса** на панели управления.
- Если ведется разговор по любому телефону, подключенному к линии (добавочный телефон), и появляются тональные сигналы факса, устройство должно начать отвечать на вызов автоматически. Если этого не происходит, нажмите последовательно клавиши 1-2-3 на телефонной клавиатуре, убедитесь, что слышны сигналы передачи факса, а затем повесьте трубку.

---

 **ПРИМЕЧАНИЕ.** Чтобы работал второй способ, для параметра добавочного телефона необходимо выбрать значение **Да**. Для проверки или изменения этого параметра см. раздел [Прием факсов с использованием добавочного телефона на стр. 140](#).

---

## Просмотр факса, отправленного на ваш компьютер

Для просмотра факсов на компьютере устройство должно быть настроено на получение факсов на компьютер. См. раздел [Настройка компьютера на прием факсов на стр. 137](#).

1. Откройте HP ToolboxFX.
2. Выберите устройство.
3. Щелкните на кнопке **Факс**.
4. Щелкните на кнопке **Журнал приема факсов**.
5. В столбце **Изображение факса** щелкните на ссылке “просмотр” для факса, который требуется просмотреть.

---

 **ПРИМЕЧАНИЕ.** Прием факсов с помощью компьютера не поддерживается операционной системой Macintosh.

---

# Устранение проблем с факсом

## Сообщения об ошибках факса

Предупреждения отображаются только в течение определенного времени. Они могут потребовать от пользователя подтверждения нажатием клавиши **ОК** или отмены задания нажатием клавиши **Отмена**. Некоторые предупреждения не позволяют завершить задание или влияют на качество печати. Если предупреждение связано с выполнением печати и включена функция автоматического продолжения, изделие возобновит выполнение задания печати без подтверждения после 10-секундной паузы, в течение которой будет отображаться предупреждение.

## Таблица предупреждений

Таблица 10-1 Предупреждения

Сообщение на панели управления	Описание	Рекомендуемое действие
Групп. набор не разреш. в группе	Введенный код быстрого набора предназначен для группы. Добавление одного группового набора к другому групповому набору недопустимо.	Добавьте в групповой набор клавиши «одного нажатия» (запрограммированные как индивидуальный быстрый набор) или коды быстрого набора.
Документ не отправлен	Устройство не выполнило сканирование ни одной страницы или не получило от компьютера ни одной страницы для передачи факса.	Попытайтесь снова отправить факс.
НЕВЕРНЫЙ ВВОД	Недопустимые данные или ответ.	Исправьте запись.
НЕТ ОТВЕТА ФАКСА ОТМЕНА ОТПРАВКИ	Не удается повторно набрать номер факса, или отключена функция повторного набора номера при отсутствии ответа.	Свяжитесь с получателем факса, чтобы убедиться, что устройство отправки факсов включено и готово к работе.  Убедитесь, что набран правильный номер факса.  Убедитесь, что включена функция повторного набора.  Отключите телефонный шнур от устройства и от настенной розетки, а затем подключите его снова.  Отключите телефонный шнур устройства из настенной розетки, подключите его к телефону и попытайтесь выполнить звонок.  Подключите телефонный шнур устройства к разъему другой телефонной линии.  Если ошибка повторяется, обратитесь в компанию HP. См. раздел <a href="http://www.hp.com/support/ljm1522">www.hp.com/support/ljm1522</a> или листовку с информацией о технической поддержке, которая входит в комплект поставки устройства.
Нет сигнала в линии	Изделие не может определить сигнал в линии.	Проверьте наличие сигнала на телефонной линии, нажав <b>Запуск факса</b> .

**Таблица 10-1 Предупреждения (продолжение)**

Сообщение на панели управления	Описание	Рекомендуемое действие
ОШ. ОТПР. ФАКСА	При попытке отправки факсимильного сообщения возникла ошибка.	<p>Отключите телефонный шнур от устройства и от настенной розетки, а затем подключите его снова.</p> <p>Убедитесь, что используется телефонный шнур, входящий в комплект поставки устройства.</p> <p>Отключите телефонный шнур изделия из настенной розетки, подключите его к телефону и попытайтесь выполнить звонок.</p> <p>Подключите телефонный шнур устройства к разъему другой телефонной линии. См. раздел <a href="#">Подключите к телефонной линии на стр. 119</a>.</p> <p>Если ошибка повторяется, обратитесь в компанию HP. См. раздел <a href="http://www.hp.com/support/ljm1522">www.hp.com/support/ljm1522</a> или листовку с информацией о технической поддержке, которая входит в комплект поставки устройства.</p>
ОШ. ПРИЕМА ФАКСА	При попытке получения факсимильного сообщения возникла ошибка.	<p>Попытайтесь снова отправить сообщение.</p> <p>Попытайтесь отправить факс на другой номер.</p> <p>Проверьте наличие сигнала на телефонной линии, нажав <a href="#">Запуск факса</a>.</p> <p>Проверьте надежность подключения телефонного кабеля, отключив и снова подключив его к устройству.</p> <p>Убедитесь, что используется телефонный шнур, входящий в комплект поставки изделия.</p> <p>Убедитесь в исправности телефона, отключив и снова подключив изделие к телефонной линии и выполнив голосовой вызов.</p> <p>Подключение изделия к другой телефонной линии.</p> <p>Вместо используемого по умолчанию значения <b>Высокое</b> выберите для разрешения значение <b>Стандартное</b>. См. раздел <a href="#">Настройка разрешения на стр. 132</a>.</p> <p>Если ошибка повторяется, обратитесь в компанию HP. См. раздел <a href="http://www.hp.com/support/ljm1522">www.hp.com/support/ljm1522</a> или листовку с информацией о технической поддержке, которая входит в комплект поставки устройства.</p>

**Таблица 10-1 Предупреждения (продолжение)**

Сообщение на панели управления	Описание	Рекомендуемое действие
		<p>Попытайтесь отправить ответное сообщение отправителю или на другой факс.</p> <p>Проверьте наличие сигнала на телефонной линии, нажав <b>Запуск факса</b>.</p> <p>Проверьте надежность подключения телефонного кабеля, отключив и снова подключив его к устройству.</p> <p>Убедитесь, что используется телефонный шнур, входящий в комплект поставки устройства.</p> <p>Убедитесь в исправности телефона, отключив и снова подключив устройство к телефонной линии и выполнив голосовой вызов.</p> <p>Уменьшите скорость факса. См. раздел <a href="#">Изменение скорости факса на стр. 170</a>. Попросите отправителя повторить отправку факса.</p> <p>Отключить режим исправления ошибок. См. раздел <a href="#">Настройка режима исправления ошибок на стр. 169</a>. Попросите отправителя повторить отправку факса.</p> <p>Подключение изделия к другой телефонной линии.</p> <p>Если ошибка повторяется, обратитесь в компанию HP. См. раздел <a href="http://www.hp.com/support/ljm1522">www.hp.com/support/ljm1522</a> или листовку с информацией о технической поддержке, которая входит в комплект поставки устройства.</p>
<b>ОШИБКА СВЯЗИ</b>	Ошибка взаимодействия между отправителем или получателем и устройством при работе с факсом.	<p>Дайте возможность устройству повторить отправку факса. Отключите телефонный шнур устройства из настенной розетки, подключите его к телефону и попытайтесь выполнить звонок. Подключите телефонный шнур изделия к разъему другой телефонной линии.</p> <p>Воспользуйтесь другим телефонным кабелем.</p> <p>Если ошибка повторяется, обратитесь в компанию HP. См. раздел <a href="http://www.hp.com/support/ljm1522">www.hp.com/support/ljm1522</a> или листовку с информацией о технической поддержке, которая входит в комплект поставки устройства.</p>
<b>Память переполн., Отмена отправки</b>	Во время выполнения отправки факса произошло переполнение памяти. Для правильного выполнения отправки факса все страницы документа должны находиться в памяти факса. Будет	Распечатайте все полученные факсимильные сообщения или подождите отправки всех отложенных сообщений.

**Таблица 10-1 Предупреждения (продолжение)**

Сообщение на панели управления	Описание	Рекомендуемое действие
	выполнена отправка только тех страниц, которые помещаются в памяти устройства.	<p>Попросите отправителя повторить отставку факсимильного сообщения.</p> <p>Отмените все задания факса и удалите из памяти факсимильные сообщения. См. раздел <a href="#">Удаление факсов из памяти на стр. 142</a>.</p>
<b>Память переполн., Отмена приема</b>	Во время передачи факса закончилась память устройства. Будет выполнена печать только тех страниц, которые помещаются в памяти устройства.	<p>Распечатайте все факсимильные сообщения, а затем попросите отправителя передать факсимильное сообщение повторно. Перед повторной отставкой попросите отправителя разделить задания факса на несколько более мелких. Отмените все задания факса и удалите из памяти факсимильные сообщения. См. раздел <a href="#">Удаление факсов из памяти на стр. 142</a>.</p> <p>Примечание. Проблему не удастся разрешить добавлением модуля памяти DIMM.</p>
<b>Факс задержан – Переполнена память для отправки</b>	Переполнена память факса.	<p>Отмените отставку факсимильного сообщения, нажав клавишу <b>ОК</b> или <b>Отмена</b>. Снова отправьте сообщение. Если ошибка повторится, может понадобиться отправить факсимильное сообщение по частям.</p>
<b>Факс занят, ожидается повторный набор</b>	Занята телефонная линия, которая используется для отправки факсимильного сообщения. Устройство автоматически выполняет повторный набор номера. См. раздел <a href="#">Настройка автодозвона на стр. 131</a> .	<p>Дайте возможность устройству повторить отставку факса.</p> <p>Свяжитесь с получателем факса, чтобы убедиться, что устройство отправки факсов включено и готово к работе.</p> <p>Убедитесь, что набран правильный номер факса.</p> <p>Проверьте наличие сигнала на телефонной линии, нажав <b>Запуск факса</b>.</p> <p>Убедитесь в исправности телефона, отключив и снова подключив изделие к телефонной линии и выполнив голосовой вызов.</p> <p>Подключите телефонный шнур изделия к разъему другой телефонной линии и попытайтесь отправить факс еще раз.</p> <p>Воспользуйтесь другим телефонным кабелем.</p> <p>Если ошибка повторяется, обратитесь в компанию HP. См. раздел <a href="http://www.hp.com/support/ljm1522">www.hp.com/support/ljm1522</a> или листовку с информацией о технической поддержке, которая входит в комплект поставки устройства.</p>

**Таблица 10-1 Предупреждения (продолжение)**

Сообщение на панели управления	Описание	Рекомендуемое действие
<b>Факс занят, отмена отправки</b>	Занята телефонная линия, которая используется для отправки факсимильного сообщения. Устройство отменило отправку факса.	<p>Свяжитесь с получателем факса, чтобы убедиться, что устройство отправки факсов включено и готово к работе.</p> <p>Убедитесь, что набран правильный номер факса.</p> <p>Убедитесь, что функция <b>Занято-Повт.набор</b> включена.</p> <p>Проверьте наличие сигнала на телефонной линии, нажав <b>Запуск факса</b>.</p> <p>Убедитесь в исправности телефона, отключив и снова подключив изделие к телефонной линии и выполнив голосовой вызов.</p> <p>Подключите телефонный шнур изделия к разъему другой телефонной линии и попытайтесь отправить факс еще раз.</p> <p>Воспользуйтесь другим телефонным кабелем.</p> <p>Если ошибка повторяется, обратитесь в компанию HP. См. раздел <a href="http://www.hp.com/support/ljm1522">www.hp.com/support/ljm1522</a> или листовку с информацией о технической поддержке, которая входит в комплект поставки устройства.</p>
<b>Факс не обнаружен</b>	Устройство отвечает на входящие звонки, но не распознает вызов от факсимильного аппарата.	<p>Дайте возможность устройству повторить отправку факса.</p> <p>Воспользуйтесь другим телефонным кабелем.</p> <p>Подключите телефонный шнур устройства к разъему другой телефонной линии.</p> <p>Если ошибка повторяется, обратитесь в компанию HP. См. раздел <a href="http://www.hp.com/support/ljm1522">www.hp.com/support/ljm1522</a> или листовку с информацией о технической поддержке, которая входит в комплект поставки устройства.</p>
<b>Факс не отвечает, Повторный набор отложен</b>	Принимающий факс не отвечает. Через несколько минут устройство совершает попытку повторного набора.	<p>Дайте возможность устройству повторить отправку факса.</p> <p>Свяжитесь с получателем факса, чтобы убедиться, что устройство отправки факсов включено и готово к работе.</p> <p>Убедитесь, что набран правильный номер факса.</p> <p>Если устройство продолжает выполнять повторный набор, отключите телефонный шнур устройства от настенной розетки, подключите его к телефону и попытайтесь выполнить голосовой вызов.</p>

**Таблица 10-1 Предупреждения (продолжение)**

Сообщение на панели управления	Описание	Рекомендуемое действие
		<p>Подключите телефонный шнур устройства к разъему другой телефонной линии.</p> <p>Воспользуйтесь другим телефонным кабелем.</p> <p>Если ошибка повторяется, обратитесь в компанию HP. См. раздел <a href="http://www.hp.com/support/ljm1522">www.hp.com/support/ljm1522</a> или листовку с информацией о технической поддержке, которая входит в комплект поставки устройства.</p>

## При сбоях электропитания память факса сохраняется

При сбоях питания флэш-память HP LaserJet M1522 MFP защищает изделие от потери данных. Другие факсимильные аппараты сохраняют страницы факсов как в нормальном ОЗУ, так и во временном ОЗУ. Нормальное ОЗУ теряет все данные сразу после сбоя в питании, тогда как временное ОЗУ способно хранить данные в течение 60 минут после сбоя питания. Флэш-память способна хранить данные годами без дополнительного питания.

## Отчеты и журналы факса

Для печати всех факсимильных журналов и отчетов воспользуйтесь следующими инструкциями.

### Печать всех отчетов факса

Используйте данную процедуру для печати сразу всех перечисленных отчетов:

- журнала активности факса;
  - Отчет телефонной книги
  - отчета о конфигурации;
  - СТР.РАСХОДА МАТ.
  - списка заблокированных факсов;
  - отчета об оплате (если этот параметр включен).
1. На панели управления нажмите **Настройка** (↶).
  2. С помощью кнопок со стрелками выберите **Отчеты**, затем нажмите **ОК**.
  3. С помощью кнопок со стрелками выберите **Отчеты факса**, затем нажмите **ОК**.
  4. С помощью кнопок со стрелками выберите **Все отчеты факса**, затем нажмите **ОК**. При этом происходит выход из меню параметров и выполняется печать отчетов.

### Печать отдельных отчетов факса

Используйте панель управления для печати следующих журналов факса и отчетов:

- **Журнал работы факса:** Приводится хронологическая история последних 40 полученных, отправленных, удаленных факсов и всех произошедших ошибок.
- **Отчет телефонной книги:** Список номеров факсов, заданных в записях телефонной книги, включая кнопки быстрого набора и записи группового набора.
- **Список блокир.факсов:** Список номеров, заблокированных для отправки факсов на это устройство.
- **Отчет о последнем вызове:** Предоставляет информацию о последнем отосланном или принятом факсе.

1. На панели управления нажмите **Настройка** (↖).
2. С помощью кнопок со стрелками выберите **Отчеты**, затем нажмите **ОК**.
3. С помощью кнопок со стрелками выберите **Отчеты факса**, затем нажмите **ОК**.
4. С помощью кнопок со стрелками выберите отчет для печати, затем нажмите **ОК**. При этом происходит выход из меню параметров и выполняется печать отчетов.

---

 **ПРИМЕЧАНИЕ.** Если выбрана функция **Журнал работы факса** и нажата **ОК**, нажмите **ОК** снова для выбора **Печать журнала**. При этом происходит выход из меню параметров и выполняется печать отчетов.

---

## Настройка автоматической печати Журнала работы факса

Вы можете выбрать автоматический режим печати Журнала работы факса после каждых 40 записей. Значением по умолчанию является **Вкл.**. Чтобы настроить автоматическую печать Журнала работы факса, выполните следующие действия:

1. На панели управления нажмите **Настройка** (↖).
2. С помощью кнопок со стрелками выберите **Отчеты**, затем нажмите **ОК**.
3. С помощью кнопок со стрелками выберите **Отчеты факса**, затем нажмите **ОК**.
4. С помощью кнопок со стрелками выберите **Журнал работы факса**, затем нажмите **ОК**.
5. С помощью кнопок со стрелками выберите **АВТОПЕЧАТЬ ЖУРН.**, затем нажмите **ОК**.
6. С помощью кнопок со стрелками выберите **Вкл.**, затем нажмите **ОК** для подтверждения выбора.

## Настройка отчета об ошибках факса

Отчет об ошибке факса является кратким сообщением о произошедшей ошибке при работе факса изделия. Его можно настроить для вывода на печать после следующих событий:

- При каждой ошибке факса (предустановленное значение по умолчанию).
- При ошибке отправки факса.
- При ошибке приема факса.
- Никогда.

---

 **ПРИМЕЧАНИЕ.** Если выбрать **Никогда**, индикация об ошибке при передаче факса будет отключена, и узнать об ошибке можно будет только при печати Журнала работы факса.

---

1. На панели управления нажмите **Настройка** (↶).
2. С помощью кнопок со стрелками выберите **Отчеты**, затем нажмите **ОК**.
3. С помощью кнопок со стрелками выберите **Отчеты факса**, затем нажмите **ОК**.
4. С помощью кнопок со стрелками выберите **Отчет об ошибке факса**, затем нажмите **ОК**.
5. С помощью кнопок со стрелками выберите вариант распечатки отчета факса об ошибках.
6. Нажмите клавишу **ОК** для сохранения данных.

## Настройка отчета о подтверждении факса

Отчет о подтверждении факса является кратким сообщением об успешной отправке или получении факса. Его можно настроить для вывода на печать после следующих событий:

- Каждое задание факса
- Отправка факса
- Прием факса
- Никогда (значение по умолчанию)

1. На панели управления нажмите **Настройка** (↖).
2. С помощью кнопок со стрелками выберите **Отчеты**, затем нажмите **ОК**.
3. С помощью кнопок со стрелками выберите **Отчеты факса**, затем нажмите **ОК**.
4. С помощью кнопок со стрелками выберите **Отчет о подтверждении факса**, затем нажмите **ОК**.
5. С помощью кнопок со стрелками выберите вариант распечатки отчета факса об ошибках.
6. Нажмите клавишу **ОК** для сохранения данных.

## Включить первую страницу каждого факса в отчет о доставке факсимильных сообщений, отчет об ошибках факса и отчет о последних вызовах

Если этот параметр включен и изображение страницы все еще находится в памяти изделия, отчеты об изменениях факса, об ошибках и последних вызовах содержат эскиз (уменьшенный до 50 процентов) первой страницы последнего принятого или отправленного факса. По умолчанию значением этого параметра является **Вкл.**

1. На панели управления нажмите **Настройка** (↶).
2. С помощью кнопок со стрелками выберите **Отчеты**, затем нажмите **ОК**.
3. С помощью кнопок со стрелками выберите **Отчеты факса**, затем нажмите **ОК**.
4. С помощью кнопок со стрелками выберите **Включить первую страницу**, затем нажмите **ОК**.
5. С помощью кнопок со стрелками выберите **Вкл.**, затем нажмите **ОК** для подтверждения выбора.

## Изменить исправление ошибок и скорость факса

## Настройка режима исправления ошибок

Как правило, устройство следит за сигналами на телефонной линии во время отправки или приема факса. Если во время передачи обнаружена ошибка и параметр исправления ошибок имеет значение **Вкл.**, устройство может запросить повторно отправить часть факса. По умолчанию значением для исправления ошибок является **Вкл.**

Функцию исправления ошибок следует отключать только в случае возникновения неполадок при отправке или приеме факса, если эти ошибки являются допустимыми. Отключение этого параметра полезно в некоторых случаях, например при отправке факса за границу, приеме факса из-за границы или использовании спутникового телефонного соединения.

1. На панели управления нажмите **Настройка** (↖).
2. С помощью кнопок со стрелками выберите **НАСТРОЙКА ФАКСА**, затем нажмите **ОК**.
3. С помощью кнопок со стрелками выберите **Все факсы**, затем нажмите **ОК**.
4. С помощью кнопок со стрелками выберите **Исправление ошибок**, затем нажмите **ОК**.
5. С помощью кнопок со стрелками выберите **Вкл.** или **Выкл.**, затем нажмите **ОК** для сохранения выбора.

## Изменение скорости факса

Настройка скорости факса - это модемный протокол, который используется изделием для передачи факсов. Это мировой стандарт для полнодуплексных модемов, передающих и принимающих информацию по телефонным линиям со скоростью до 33600 бит в секунду (бит/с). Значением по умолчанию для настройки скорости факса является **Высокая (V.34)**.

Параметр следует изменять в случае появления неполадок при отправке или приеме факсимильного сообщения от определенного устройства. Снижение скорости факса может быть полезно в некоторых случаях, например при отправке факса за границу, приеме факса из-за границы или использовании спутникового телефонного соединения.

1. На панели управления нажмите **Настройка** (↖).
2. С помощью кнопок со стрелками выберите **НАСТРОЙКА ФАКСА**, затем нажмите **ОК**.
3. С помощью кнопок со стрелками выберите **Все факсы**, затем нажмите **ОК**.
4. С помощью кнопок со стрелками выберите **Скорость факса**, затем нажмите **ОК**.
5. С помощью кнопок со стрелками выберите настройки скорости, затем нажмите **ОК**.

## Проблемы с отправкой факсов

Неполадка	Причина	Решение
Прекращается подача документа в процессе передачи факса.	Максимальная длина загружаемой страницы - 381 мм. При передаче по факсу страницы большей длины данная страница заканчивается по достижении длины в 381 мм (15 дюймов).	Напечатайте документ на носителе меньшего размера.  Если замятия бумаги нет и прошло меньше одной минуты, подождите, прежде чем нажимать <b>Отмена</b> . Устраните замятие при его наличии. Затем снова отправьте задание.
	Если размер носителя, на котором напечатан отправляемый факсом документ, слишком мал, может произойти замятие в устройстве автоматической подачи документов (АПД).	Используйте планшетный сканер. Минимальный формат страницы для АПД составляет 127 на 127 мм.  Устраните замятие при его наличии. Затем снова отправьте задание.
Происходит остановка при отправке факсов.	Устройство, получающее факс, может быть неисправно.	Попробуйте отправить факс на другой факсимильный аппарат.
	Телефонная линия может не работать.	Выполните одно из следующих действий. <ul style="list-style-type: none"><li>Увеличьте громкость на устройстве и нажмите <b>Запуск факса</b> на панели управления. Если тональный сигнал слышен, телефонная линия работает.</li><li>Отключите изделие от телефонной розетки и подключите телефон. Чтобы убедиться, что телефонная линия работает, попробуйте позвонить по телефону.</li></ul>
	Возможно, взаимодействие факсимильных аппаратов прервалось из-за ошибки взаимодействия.	Измените параметр повторного набора при ошибке взаимодействия на <b>Вкл.</b>

Неполадка	Причина	Решение
Устройство получает, но не отправляет факсы.	При подключении устройства к цифровой системе сигнал системы может не определяться устройством.	Отключите параметр обнаружения тонального сигнала.  Если ошибка повторяется, обратитесь в организацию, обслуживающую систему.
	Низкое качество телефонного соединения.	Повторите попытку позже.
	Устройство, получающее факс, может быть неисправно.	Попробуйте отправить факс на другой факсимильный аппарат.
	Телефонная линия может не работать.	Выполните одно из следующих действий. <ul style="list-style-type: none"> <li>Увеличьте громкость на устройстве и нажмите <b>Запуск факса</b> на панели управления. Если есть тональный сигнал, телефонная линия работает.</li> <li>Отключите устройство от телефонной розетки и подключите телефон. Чтобы убедиться, что телефонная линия работает, попробуйте позвонить по телефону.</li> </ul>
Продолжается набор исходящих факсимильных вызовов.	Устройство автоматически повторяет набор номера факса, если параметр повторного набора имеет значение <b>Вкл.</b>	Чтобы остановить повторный набор номера факса, нажмите <b>Отмена</b> . Или измените настройку повторного набора.
Отправленные факсы не принимаются устройством, получающим факс.	Принимающий факсимильный аппарат отключен или находится в состоянии ошибки, например в нем закончилась бумага.	Позвоните получателю, чтобы убедиться, что аппарат включен и готов к приему факсов.
	Оригинал загружен неправильно.	Проверьте правильность загрузки оригинального документа во входной лоток устройства АПД или размещения на планшете сканера.
	Факс может находиться в памяти в течение времени ожидания повторного набора номера, который был занят. Возможно, производится выполнение других задач, приоритет которых выше, или для этого факса установлен параметр отложенной отправки.	Если задание на отправку факса находится в памяти по одной из этих причин, в журнале факса появится соответствующая запись. Распечатайте журнал работы факса и проверьте столбец <b>Состояние</b> для заданий с отметкой <b>Отложено</b> .
В конце каждой страницы отправленных факсов имеется затемненная область.	Факс с форматом "со стекла" может быть отослан неверно.	Проверьте, правильно ли настроен этот параметр.

Неполадка	Причина	Решение
В конце каждой страницы отосланного факса отсутствует дата.	Факс с форматом со стекла может быть отослан неверно.	Проверьте, правильно ли настроен этот параметр.
На панели управления отобразится сообщение об ошибке вследствие нехватки памяти.	Факс может быть слишком большим, либо разрешение может быть слишком велико.	<p>Выполните одно из следующих действий.</p> <ul style="list-style-type: none"> <li>• Разделите документ на небольшие части, а затем отправьте их по отдельности.</li> <li>• Чтобы освободить память для исходящих факсов, удалите сохраненные факсы.</li> <li>• Настройте исходящий факс как отложенный факс и проверьте правильность его отправки.</li> <li>• Убедитесь, что используется самое низкое разрешение (<b>Стандартное</b>).</li> </ul>

## Проблемы с получением факсов

Для устранения неполадок с получением факсов обращайтесь к таблице, приведенной в данном разделе.

 **ПРИМЕЧАНИЕ.** Для обеспечения правильной работы устройства необходимо использовать поставляемый с ним кабель факса.

Неполадка	Причина	Решение
Устройство не принимает факсы с дополнительного телефона.	Использование добавочного телефона запрещено в настройках.	Измените параметр для дополнительного телефона.
	Факсимильный кабель ненадежно подключен.	Проверьте подключение факсимильного кабеля к телефонному разъему и к устройству (или к другому устройству, подключенному к данному). Последовательно нажмите клавиши 1-2-3, подождите три секунды, а затем положите трубку.
	Неправильно задан режим набора номера, или неправильно настроен дополнительный телефон.	Убедитесь, что режим набора номера установлен на <b>Тональный</b> . Убедитесь, что на добавочном телефоне тоже установлен тональный режим набора номера.

Неполадка	Причина	Решение
Устройство не отвечает на входящие факсимильные вызовы.	Режим ответа может быть установлен на <b>Ручной режим</b> .	Если режим ответа установлен на <b>Ручной режим</b> , изделие не отвечает на звонки. Запустите процесс получения факса вручную.
	Возможно, неверно задан параметр числа звонков до ответа.	Уточните параметр числа звонков, чтобы убедиться, что он задан правильно.
	Функция мелодии звонка ответа включена, но не выполняется. Или выполняется, но неправильно.	Проверьте параметры мелодии звонка, чтобы убедиться, что они заданы правильно.
	Факсимильный кабель подключен неправильно или неисправен.	Сведения о проверке подключения см. в руководстве по началу работы. Убедитесь, что используется факсимильный шнур, входящий в комплект поставки устройства.
	Устройство не распознает сигналы входящего факса из-за того, что автоответчиком воспроизводится голосовое сообщение.	Перезапишите сообщение на автоответчик, начав запись через несколько секунд после включения.
	К телефонной линии подключено слишком много устройств.	Не подключайте более трех устройств к линии. Удалите последнее подключенное устройство и проверьте, работает ли изделие. Если устройство по-прежнему не работает, продолжайте по одному отключать подключенные устройства, каждый раз выполняя проверку работоспособности многофункционального устройства.
	Телефонная линия неисправна.	<p>Выполните одно из следующих действий.</p> <ul style="list-style-type: none"> <li>● Увеличьте громкость на изделии и нажмите <b>Запуск факса</b> на панели управления. Если есть тональный сигнал, телефонная линия работает.</li> <li>● Отключите устройство от телефонной розетки и подключите телефон. Чтобы убедиться, что телефонная линия работает, попробуйте позвонить по телефону.</li> </ul>

Неполадка	Причина	Решение
Устройство не отвечает на входящие факсимильные вызовы.	Служба передачи голосовых сообщений мешает изделию принимать вызовы.	<p>Выполните одно из следующих действий.</p> <ul style="list-style-type: none"> <li>Отключите службу передачи голосовых сообщений.</li> <li>Выделите отдельную линию для факсимильных вызовов.</li> <li>Установите режим ответа изделия на <b>Ручной режим</b>. При режиме ответа вручную необходимо самостоятельно запускать процедуру приема факса.</li> <li>Пусть устройство продолжает работать в автоматическом режиме, однако выберите число звонков до ответа для факса таким образом, чтобы оно было меньше, чем аналогичный параметр для голосовой почты. Устройство будет отвечать на все входящие звонки.</li> </ul>
	В устройстве могла закончиться бумага и переполниться память.	Загрузите носитель во входной лоток. Нажмите <b>OK</b> . Устройство напечатает все факсы, сохраненные в памяти, а затем возобновит прием факсимильных вызовов.
Устройство позволяет отвечать как и на голосовые звонки, так и на звонки факсов.	Режим ответа может быть установлен неверно.	Установите режим ответа в значение <b>Факс/Тел.</b>
Факсы не печатаются.	Входной лоток пуст.	Загрузите во входной лоток бумагу или другой носитель для печати. Все факсы, полученные во время отсутствия бумаги во входном лотке, хранятся в памяти и будут выведены на печать, как только бумага будет загружена в лоток.
	Задан параметр получения факсов на ПК, и факсы принимаются компьютером.	Проверьте, принимаются ли факсы компьютером.
	В устройстве произошла ошибка.	Посмотрите, есть ли сообщение об ошибке на панели управления, а затем посмотрите <a href="#">Сообщения об ошибках факса на стр. 158</a> .
Факсы распечатываются на двух страницах вместо одной.	Неправильно задан параметр автоуменьшения.	Включите функцию автоуменьшения.
	Оригиналы получаемых факсов напечатаны на носителе большего размера.	Отрегулируйте параметры автоуменьшения, чтобы принимаемые факсы печатались на одной странице.

Неполадка	Причина	Решение
Полученные факсы слишком светлые, пустые или низкого качества.	Во время печати факса в изделии закончился тонер.	Изделие хранит последние напечатанные факсы. (Количество факсов, сохраненных в памяти для возможной повторной печати, определяется объемом доступной памяти.) Как только это будет возможно, замените картридж и заново напечатайте факс.
	Оригинал отправленного факса был слишком бледен.	Свяжитесь с отправителем и попросите его увеличить контрастность и передать факс еще раз.

## Неполадки печати

Неполадка	Причина	Решение
Факсы передаются или принимаются с очень низкой скоростью.	Отправляемый факсом документ имеет сложную структуру, например содержит много изображений.	Сложные факсы требуют больше времени для отправки или получения. Можно увеличить скорость передачи, если разбить длинный факс на несколько заданий и уменьшить разрешение.
	Возможно, у принимающего факсимильного аппарата низкая скорость модема.	Устройство отправляет факсы с той же скоростью, какую поддерживает принимающий факсимильный аппарат.
	Разрешение отправленного или принятого факса может быть очень высоким.	Чтобы получить факс, попросите отправителя уменьшить разрешение и затем повторно отправить факс. Чтобы отправить факс, уменьшите разрешение и повторно отправьте факс.
	На телефонной линии может быть шум.	Прервите факсимильное соединение и снова отправьте факс. Необходимо, чтобы специалисты с телефонной станции проверили телефонную линию.  Если факс был отослан по цифровой телефонной линии, обратитесь в сервисную организацию.
	Факс был отправляется в другую страну.	При передаче факсимильных сообщений по международной линии может потребоваться больше времени.
	В оригинальном документе цветной фон.	Заново напечатайте оригинальный документ с белым фоном и снова отправьте факс.

Неполадка	Причина	Решение
Журнал активности факса или отчеты о факсимильных вызовах выводятся на печать в нежелательное время.	Неправильная настройка журнала активности факса или отчетов о факсимильных вызовах.	Распечатайте таблицу параметров и проверьте время печати отчетов.
Слишком высокая или слишком низкая громкость звука.	Уровень громкости может быть настроен неверно.	Настройте уровень громкости.



---

# 11 Управление и обслуживание устройства

- [Страницы с информацией](#)
- [HP ToolboxFX](#)
- [Встроенный Web-сервер](#)
- [Использование программного обеспечения HP Web Jetadmin](#)
- [Функции безопасности](#)
- [Управление расходными материалами](#)

## Страницы с информацией

Информационные страницы располагаются в памяти устройства. Эти страницы помогают в диагностике и решении проблем устройства.

 **ПРИМЕЧАНИЕ.** Если при установке язык устройства был выбран неправильно, можно выбрать его вручную, чтобы информационные страницы печатались на одном из поддерживаемых языков. Измените язык с помощью меню **НАСТР. СИСТЕМЫ** панели управления или с помощью встроенного Web-сервера. См. [Панель управления на стр. 9](#).

Описание страницы	Процедура печати страницы
<b>Страница конфигурации</b> Отображает текущие параметры и свойства устройства.	<ol style="list-style-type: none"><li>1. На панели управления нажмите <b>Настройка</b> (↗).</li><li>2. С помощью стрелок выберите <b>Отчеты</b>, затем нажмите <b>ОК</b>.</li><li>3. С помощью стрелок выберите <b>Отчет о конфигурации</b>, а затем нажмите <b>ОК</b>.</li></ol> <p>Вторая страница также печатается. На этой странице раздел <b>Настройка факса</b> содержит сведения о параметрах факса устройства.</p>
<b>Страница состояния расходных материалов</b> Показывает оставшийся срок службы картриджа HP, примерное число оставшихся страниц, число напечатанных страниц и другие сведения о расходных материалах.	<ol style="list-style-type: none"><li>1. На панели управления нажмите <b>Настройка</b> (↗).</li><li>2. С помощью стрелок выберите <b>Отчеты</b>, затем нажмите <b>ОК</b>.</li><li>3. С помощью стрелок выберите <b>Состояние расходных материалов</b>, затем нажмите <b>ОК</b>.</li></ol>
<b>Список шрифтов PCL, PCL 6 или PS</b> Отображает шрифты, установленные на устройстве.	<ol style="list-style-type: none"><li>1. На панели управления нажмите <b>Настройка</b> (↗).</li><li>2. С помощью стрелок выберите <b>Отчеты</b>, затем нажмите <b>ОК</b>.</li><li>3. С помощью стрелок выберите <b>Список шрифтов PCL</b>, <b>Список шрифтов PS</b> или <b>Список шрифтов PCL6</b> и нажмите <b>ОК</b>.</li></ol>
<b>Демонстрационная страница</b> Содержит образцы печати текста и графики.	<ol style="list-style-type: none"><li>1. На панели управления нажмите <b>Настройка</b> (↗).</li><li>2. С помощью стрелок выберите <b>Отчеты</b>, затем нажмите <b>ОК</b>.</li><li>3. С помощью стрелок выберите <b>Демонстрационная страница</b>, затем нажмите <b>ОК</b>.</li></ol>
<b>Журнал событий</b>	Журнал событий можно напечатать с ПО HP ToolboxFX, из встроенного Web-сервера или ПО HP Web Jetadmin. См. раздел <a href="#">HP ToolboxFX на стр. 182</a> , <a href="#">Встроенный Web-сервер на стр. 194</a> или справку Web Jetadmin.
<b>СТР.РАСХОДА МАТ.</b> Информация о количестве страниц, распечатанных для каждого формата бумаги, количестве односторонних (симплекс) или двусторонних (дуплекс) страниц, а также о среднем покрытии в процентном отношении.	<ol style="list-style-type: none"><li>1. На панели управления нажмите <b>Настройка</b> (↗).</li><li>2. С помощью стрелок выберите <b>Отчеты</b>, затем нажмите <b>ОК</b>.</li><li>3. С помощью стрелок выберите <b>Страница расхода</b>, затем нажмите <b>ОК</b>.</li></ol>

Описание страницы	Процедура печати страницы
<p><b>Карта меню</b></p> <p>Информация о меню панели управления и возможных параметрах.</p>	<ol style="list-style-type: none"> <li>1. На панели управления нажмите <b>Настройка</b> (↗).</li> <li>2. С помощью стрелок выберите <b>Отчеты</b>, затем нажмите <b>ОК</b>.</li> <li>3. С помощью стрелок выберите <b>Структура меню</b>, затем нажмите <b>ОК</b>.</li> </ol>
<p><b>СЕТЕВОЙ ОТЧЕТ</b></p> <p>Содержит перечень сетевых параметров устройства.</p>	<ol style="list-style-type: none"> <li>1. На панели управления нажмите <b>Настройка</b> (↗).</li> <li>2. С помощью стрелок выберите <b>Отчеты</b>, затем нажмите <b>ОК</b>.</li> <li>3. С помощью стрелок выберите <b>Сетевой отчет</b>, а затем нажмите <b>ОК</b>.</li> </ol>
<p><b>Отчеты факса</b></p>	<p>Сведения об отчетах и журналах факса см. в разделе <a href="#">Отчеты и журналы факса на стр. 164</a>.</p>

## HP ToolboxFX

ПО HP ToolboxFX предназначена для следующих задач:

- Проверка состояния устройства.
- Настройка параметров устройства.
- Просмотр информации по устранению неполадок.
- Просмотр электронной документации.

При прямом подключении устройства к компьютеру или подключении устройства через сеть можно просматривать HP ToolboxFX. Для использования HP ToolboxFX необходимо выполнить рекомендованную установку.

## Вид HP ToolboxFX

Открыть HP ToolboxFX можно одним из приведенных ниже способов:

- На панели задач Windows или рабочем столе дважды щелкните значок HP ToolboxFX.
- В меню **Пуск** Windows выберите **Программы** (или **Все программы** в Windows XP), **HP > HP LaserJet M1522 > HP ToolboxFX**.

## Состояние

На вкладке **Состояние** HP ToolboxFX находятся ссылки на следующие основные страницы.

- **Состояние устройства.** Просмотр информации о состоянии устройства. На этой странице определяются различные условия устройства, например, замятие или пустой лоток. После устранения проблемы нажмите кнопку **Обновить состояние** для обновления состояния устройства.
- **Состояние расходных материалов.** Просмотр подробной информации о состоянии расходных материалов, например, приблизительный остаток ресурса картриджей в процентах и количество страниц, напечатанных с использованием данного картриджа. На этой странице также приводятся ссылки на информацию о заказе и переработке расходных материалов.
- **Конфигурация устр-ва.** Просмотр подробного описания текущей конфигурации устройства, включая объем установленной памяти и наличие дополнительных лотков.
- **Статистика сети.** Просмотр подробного описания текущей сетевой конфигурации, включая IP-адрес и состояние в сети.
- **Печать инф. страниц.** Печать страницы конфигурации и других информационных страниц, доступных в устройстве, например страницы с информацией о состоянии расходных материалов и демонстрационной страницы.
- **Журнал событий.** Просмотр списка ошибок устройства. Недавние ошибки будут перечислены в верху списка.

## Журнал событий

Журнал событий - это таблица, состоящая из четырех столбцов, в которых регистрируются ошибки устройства. В журнал заносятся коды, которые соответствуют сообщениям об ошибках, отображаемым на экране панели управления устройства. Число в столбце "Количество страниц" определяет общее количество распечатанных до появления ошибки страниц. В Журнал событий также включается краткое описание ошибки. Дополнительную информацию о сообщениях об ошибках см. в разделе [Сообщения панели управления на стр. 212](#).

## Предупреждения

На вкладке **Состояние** ПО HP ToolboxFX находятся ссылки на следующие основные страницы.

- **Настройка предупреждений о состоянии** Настройка устройства для получения всплывающих предупреждений о конкретных событиях, например, о низком уровне тонера.
- **Настройка предупреждений по электронной почте**. Настройка устройства для получения предупреждений по электронной почте о конкретных событиях, например, о низком уровне тонера.

### Настройка предупреждений о состоянии

Чтобы настроить устройство для вывода на экран компьютера всплывающих предупреждений об определенных событиях используется HP ToolboxFX. В список событий, при возникновении которых генерируются предупреждения, входят замятия, низкий уровень тонера в картриджах HP, использование картриджей не производства HP, пустые подающие лотки и конкретные ошибки.

Выберите вид предупреждения: всплывающее сообщение, значок на панели или оба вида. Всплывающие сообщения отображаются только в том случае, если печать на устройстве выполняется с компьютера, на котором были настроены предупреждения.



---

**ПРИМЕЧАНИЕ.** Чтобы изменения вступили в силу, нажмите кнопку **Применить**.

---

### Настройка отправки предупреждений по электронной почте

Используйте программу HP ToolboxFX, чтобы настроить один или два адреса электронной почты на получение предупреждений при определенных событиях. Можно указать различные события, такие как низкий уровень тонера в картридже или замятие бумаги, для каждого адреса электронной почты. Введите информацию о сервере электронной почты, который будет отправлять предупреждения для устройства.



---

**ПРИМЕЧАНИЕ.** Чтобы изменения вступили в силу, нажмите кнопку **Применить**.

---

## Факс

Вкладка **Факс** HP ToolboxFX служит для работы с факсом с помощью компьютера. На вкладке **Факс** находятся ссылки на следующие основные страницы.

- **Работа с факсом.** Настройка режима приема для факса
- **Телеф. книга факса.** Добавление, изменение и удаление записей телефонной книги устройства.
- **Журнал отправки факсов.** Просмотр всех последних факсимильных сообщений, отправленных с данного устройства.
- **Журнал приема факсов.** Просмотр всех последних факсимильных сообщений, принятых данным устройством.
- **Блокирование факсов** Добавление, удаление и просмотр заблокированных факсов.
- **Свойства данных факса.** Управление пространством, используемым для хранения факсов на компьютере. Эти параметры применимы только к тем факсам, которые выбраны удаленно для отправки или приема конкретным компьютером.

## Работа с факсом

При приеме факса можно выполнить одно из следующих трех действий.

- Напечатать факс. Можно также настроить уведомление, которое будет появляться на компьютере после печати факса.
- Принять факс на компьютер. Можно также настроить уведомление, которое будет появляться на компьютере после приема факса. Если факс подключен к нескольким компьютерам, для приема факсимильных сообщений можно выбрать только один компьютер.
- Отправить факсимильное сообщение на другой факс.

Дополнительные сведения о работе с факсом см. в разделе [Факс на стр. 117](#).

---

 **ПРИМЕЧАНИЕ.** Чтобы изменения вступили в силу, нажмите кнопку **Применить**.

---

## Телефонная книга факса

С помощью телефонной книги факса ПО HP ToolboxFX можно добавлять и удалять отдельных пользователей или группы пользователей в списке ускоренного набора, импортировать телефонные книги из нескольких источников, а также обновлять и поддерживать список контактов.

- Чтобы добавить отдельный контакт в список ускоренного набора, выберите строку номера ускоренного набора, который вы хотите определить. Введите имя контакта в окне **Контактное лицо**. Введите номер факса в окне **Номер факса**. Щелкните **Добавить**.
- Чтобы добавить группу контактов в список ускоренного набора, выберите строку номера ускоренного набора, который вы хотите определить. Нажмите **Добавить группу**. Дважды щелкните имя контакта слева, чтобы переместить его в список группы, расположенный справа, или выберите имя контакта слева и щелкните соответствующую стрелку, чтобы переместить его в список группы, расположенный справа. Эти два метода можно использовать для перемещения имен из правой части в левую. После создания группы введите имя в окне **Имя группы** и нажмите кнопку **ОК**.
- Чтобы изменить существующую отдельную запись ускоренного набора, щелкните в любой точке строки, содержащей имя группы, чтобы выбрать ее, а затем нажмите кнопку **Обновить**. Введите изменения в соответствующие окна и нажмите **ОК**.
- Для изменения существующей групповой записи ускоренного набора щелкните в любой точке строки, содержащей имя группы, чтобы выбрать ее, а затем нажмите кнопку **Обновить**. Внесите необходимые изменения и нажмите кнопку **ОК**.
- Чтобы удалить запись из списка ускоренного набора, выберите ее и нажмите кнопку **Удалить**.
- Чтобы переместить запись ускоренного набора, выберите запись и нажмите кнопку **Переместить**, или выберите команду **Переместить** и укажите запись в диалоговом окне. Выберите вариант **Следующая пустая строка** или введите номер строки, в которую требуется переместить запись.



**ПРИМЕЧАНИЕ.** Если указанная строка занята, новая запись перезапишет существующую.

- Чтобы импортировать контакты из телефонной книги Lotus Notes, Outlook или Outlook Express, нажмите **Импорт/экспорт телефонной книги**. Выберите **Импорт** и нажмите **Далее**. Выберите соответствующее приложение, найдите нужный файл и нажмите кнопку **Готово**. Чтобы экспортировать контакты из телефонной книги, нажмите **Импорт/экспорт телефонной книги**. Выберите **Экспорт** и нажмите **Далее**. Введите имя файла, в который вы хотите экспортировать контакты, или найдите его с помощью кнопки "Обзор" и нажмите **Готово**. Можно не импортировать телефонную книгу целиком, а выбрать только отдельные записи.
- Чтобы удалить все записи, нажмите **Удалить все**, а затем нажмите **Да**.

Кроме цифр номер факса может содержать следующие символы:

- (
- )
- +
- -

- \*
- #
- R
- W
- .
- ,
- <пробел>

---

 **ПРИМЕЧАНИЕ.** Чтобы изменения вступили в силу, нажмите кнопку **Применить**.

---

Дополнительные сведения о факсах см. в разделе [Факс на стр. 117](#).

## Журнал отправки факсов

В журнале отправки факсов ПО HP ToolboxFX перечислены все недавно отправленные факсы и содержатся следующие сведения о них: дата и время отправки, номер задания, номер факса, количество страниц и результат отправки.

Щелкните заголовок любого столбца в журнале отправки факсов, чтобы отсортировать данные в этом столбце в порядке возрастания или убывания.

В столбце **Результаты** указывается состояние факса. Если факс отправить не удалось, в этом столбце содержатся сведения о причине неудачной отправки.

Дополнительные сведения о факсах см. в разделе [Факс на стр. 117](#).

## Журнал приема факсов

В журнале приема факсов программы HP ToolboxFX перечислены все недавно принятые факсы и содержатся следующие сведения о них: дата и время приема, номер задания, номер факса, количество страниц, результаты приема и уменьшенное изображение факса.

Журнал приема факсов можно использовать для блокировки будущих факсов. Поставьте флажок **Блокировать факс** рядом с записью о полученном факсе в журнале.

Когда компьютер, к которому получено устройство, получает факс, этот факс включает ссылку **Просмотр**. Щелкните ссылку, чтобы открыть новую страницу со сведениями о факсе.

Щелкните любой заголовок столбца в журнале приема факсов, чтобы отсортировать данные в этом столбце в порядке возрастания или убывания.

В столбце **Результаты** указывается состояние факса. Если факс принять не удалось, в этом столбце содержатся сведения о причине неудачного приема.

---

 **ПРИМЕЧАНИЕ.** Чтобы изменения вступили в силу, нажмите кнопку **Применить**.

---

Дополнительные сведения о факсах см. в разделе [Факс на стр. 117](#).

## Блокированные факсы

Вкладка **Блокированные факсы** содержит все заблокированные номера факсов. На этой вкладке можно добавлять, изменять и удалять заблокированные номера факсов.

## Справка

На вкладке **Документация** HP ToolboxFX находятся ссылки на следующие основные страницы.

- **Устранение неисправностей**
- **Анимированная демонстрация**
- **Руководство пользователя.** Сведения об использовании устройства, гарантии, спецификациях и поддержке. Руководство пользователя доступно в форматах HTML и PDF.

## Настройка системы

На вкладке **Параметры системы** HP ToolboxFX находятся ссылки на следующие основные страницы.

- **Device Information** (Информация об устройстве). Просмотр сведений об устройстве, таких как описание устройства и контактное лицо.
- **Обработка бумаги.** Изменение параметров обработки бумаги, таких как формат и тип бумаги по умолчанию.
- **Качество печати.** Изменение параметров качества печати устройства.
- **Типы бумаги.** Изменение параметров режима работы устройства для всех типов носителя, таких как фирменные бланки, перфорированная или глянцевая бумага.
- **Настройка системы.** Настройка системных параметров устройства, таких как язык интерфейса и устранение замятий.
- **Обслуживание.** Доступ к различным процедурам, необходимым для обслуживания устройства.
- **Опрос устройства.** Изменение параметров опроса устройства, определяющих, как часто программа HP ToolboxFX выполняет сбор данных об устройстве.
- **Параметры сохранения/восстановления.** Сохранение текущих параметров устройства в файл на компьютере. Этот файл можно использовать для загрузки параметров на другое устройство, а также для восстановления параметров данного устройства в будущем.
- **Пароль.** Установка, изменение и очистка пароля безопасности.

---

 **ПРИМЕЧАНИЕ.** Единый пароль можно установить, используя панель управления, HP ToolboxFX или встроенный Web-сервер.

---

## Сведения об устройстве

На странице "Сведения об устройстве" HP ToolboxFX хранятся справочные данные об устройстве. Сведения, указанные в полях этой страницы, отображаются на странице конфигурации. В любое из этих полей можно ввести любые символы.

---

 **ПРИМЕЧАНИЕ.** Чтобы изменения вступили в силу, нажмите кнопку **Применить**.

---

## Обработка бумаги

Параметры обработки бумаги программы HP ToolboxFX используются для настройки параметров по умолчанию. Эти параметры аналогичны значениям, доступным на панели управления принтера. Для получения дополнительной информации см. раздел [Панель управления на стр. 9](#).

Если в многофункциональном устройстве закончился носитель, существует три варианта обработки заданий печати.

- Чтобы отложить печать до загрузки носителей, выберите параметр **Ждать загрузки бумаги**.
- Чтобы отменить задание на печать, выберите параметр **Отмена** в раскрывающемся списке **Нет бумаги: действие**.
- Чтобы в задании на печать использовать материал из другого лотка, выберите параметр **Изменить** в раскрывающемся списке **Нет бумаги: время**.

Поле **Нет бумаги: время** определяет время ожидания устройства до выполнения заданного действия. Можно указать от 0 до 3600 секунд.

---

 **ПРИМЕЧАНИЕ.** Чтобы изменения вступили в силу, нажмите кнопку **Применить**.

---

## Качество печати

Параметры качества печати HP ToolboxFX используются для настройки качества печатаемых заданий. Эти параметры аналогичны значениям, доступным на панели управления принтера. Для получения дополнительной информации см. раздел [Панель управления на стр. 9](#).

Существует 4 метода управления качеством печати: разрешение, REt (технология повышения разрешающей способности), плотность печати и экономичный режим EconoMode.

- **Разрешение.** Для заданий печати со средним качеством печати выберите разрешение "600", а для заданий печати с высоким качеством – "Fast Res 1200".
- **REt.** Для повышения качества печати можно включить использование технологии REt компании HP.
- **Плотность печати.** Чтобы увеличить плотность печати, выберите большее число. Чтобы уменьшить плотность печати, выберите меньшее число.
- **EconoMode.** Включайте режим EconoMode при печати заданий со средним качеством. EconoMode – это функция устройства, которая позволяет расходовать меньше тонера на страницу. Использование этой функции позволяет увеличить ресурс источника тонера и снизить себестоимость каждой страницы. Однако при этом происходит понижение качества печати. Изображение получается заметно светлее, но его качество вполне приемлемо для печати черновых документов и корректур. Компания HP не рекомендует постоянно использовать режим EconoMode. Если режим "EconoMode" используется постоянно, тонер может оставаться на механических частях картриджа. Если при таком режиме работы начинает падать качество печати, то картридж необходимо заменить на новый, даже если в старом картридже еще осталось некоторое количество тонера.

---

 **ПРИМЕЧАНИЕ.** Чтобы изменения вступили в силу, нажмите кнопку **Применить**.

---

## Типы бумаги

Окно **Типы бумаги** HP ToolboxFX используется для настройки режимов печати, соответствующих различным типам носителя. Выберите **Восстановить режимы**, чтобы сбросить все режимы к заводским настройкам.



---

**ПРИМЕЧАНИЕ.** Чтобы изменения вступили в силу, нажмите кнопку **Применить**.

---

## Настройка системы

Используйте системные параметры HP ToolboxFX для задания глобальных настроек копирования, факса, сканирования и печати, таких как устранение замятий и автоматическое продолжение.

---

 **ПРИМЕЧАНИЕ.** Чтобы изменения вступили в силу, нажмите кнопку **Применить**.

---

## Обслуживание

В процессе печати внутри устройства скапливаются частички бумаги, пыли и тонера. Со временем накопившиеся загрязнения могут привести к проблемам с качеством печати, например, к появлению пятен или смазыванию тонера. HP ToolboxFX предлагает простой способ очистки тракта прохождения бумаги. Для получения дополнительной информации см. раздел [Очистка тракта прохождения бумаги с помощью программы HP ToolboxFX на стр. 202](#).

## Опрос устройства

Вы можете отключить опрос устройства ПО HP ToolboxFX, чтобы уменьшить сетевой трафик, но при этом некоторые функции HP ToolboxFX будут недоступны: всплывающие предупреждения, обновления журнала факса, возможность принимать факсы на этом компьютере, сканирование с помощью клавиши **СКАНИРОВАТЬ В**.

---

 **ПРИМЕЧАНИЕ.** Чтобы изменения вступили в силу, нажмите кнопку **Применить**.

---

## Параметры печати

На вкладке **Параметры печати** HP ToolboxFX находятся ссылки на следующие основные страницы.

- **Printing** (Печать). Изменение параметров печати по умолчанию, таких как количество копий и ориентация бумаги.
- **PCL5e**. Просмотр и изменение параметров PCL5.
- **PostScript**. Просмотр и изменение параметров PS.

## Печать

Используйте параметры печати программы HP ToolboxFX для настройки параметров для всех функций печати. Эти параметры аналогичны значениям, доступным на панели управления принтера. Для получения дополнительной информации см. раздел [Панель управления на стр. 9](#).

---

 **ПРИМЕЧАНИЕ.** Чтобы изменения вступили в силу, нажмите кнопку **Применить**.

---

## PCL 5e

Параметры PCL 5 используются для настройки значений, применяемых при работе принтера с языком PCL 5. Эти же параметры доступны в меню **PCL5** панели управления.

---

 **ПРИМЕЧАНИЕ.** Чтобы изменения вступили в силу, нажмите кнопку **Применить**.

---

## PostScript

Используйте параметры PostScript для языка печати с эмуляцией HP postscript уровня 3. Если активирован параметр **Ошибки при печати PostScript**, при возникновении ошибок автоматически печатается страница ошибок эмуляции PostScript уровня 3.

---

 **ПРИМЕЧАНИЕ.** Чтобы изменения вступили в силу, нажмите кнопку **Применить**.

---

## Параметры сети

С помощью вкладки **Сетевые параметры** ПО HP ToolboxFX администраторы сети могут контролировать сетевые параметры принтера, подключенного к сети IP.

## Встроенный Web-сервер

Устройство оснащено встроенным Web-сервером (EWS), который предоставляет доступ к информации об устройстве и сетевых операциях. Web-сервер предоставляет среду, в которой исполняются Web-приложения (аналогично тому, как Windows предоставляет среду, в которой исполняются приложения на компьютере). Данные, выводимые этими программами, отображаются на экране Web-браузера (например, Microsoft Internet Explorer, Safari или Netscape Navigator).

Работа встроенного Web-сервера обеспечивается оборудованием (например, устройством HP LaserJet) или микропрограммой, но не программным обеспечением, загруженным на сервер сети.

Преимущество EWS заключается в том, что он предоставляет интерфейс для устройства, который может использоваться на любом подключенном к сети компьютере или устройстве. Для обращения ко встроенному Web-серверу не требуется устанавливать на компьютеры пользователей дополнительное программное обеспечение – вполне достаточно Web-браузера. Чтобы получить доступ к EWS, введите IP-адрес устройства в адресной строке браузера. Чтобы узнать IP-адрес устройства, распечатайте страницу конфигурации. Подробнее о печати страницы конфигурации см. в разделе [Страницы с информацией на стр. 180](#).

---

 **ПРИМЕЧАНИЕ.** В операционных системах Macintosh доступ ко встроенному Web-серверу можно получить через USB-подключение. Для этого установите программное обеспечение для Macintosh, поставляемое вместе с устройством.

---

## Возможности

Встроенный Web-сервер позволяет просматривать состояние устройства и сети, а также управлять функциями печати с компьютера. С помощью встроенного Web-сервера можно выполнить следующие задачи:

- Просмотр информации о состоянии устройства.
- определить оставшийся уровень всех расходных материалов и заказать новые расходные материалы;
- Просмотр и изменение элементов конфигурации продукта
- просмотреть и напечатать внутренние страницы;
- Выбор языка отображения страниц EWS
- просмотреть и изменить конфигурацию сетевых компонентов.
- Установка, изменение и очистка пароля безопасности (см. [Включение функции защиты с помощью пароля на стр. 128](#)).

---

 **ПРИМЕЧАНИЕ.** Из-за изменения сетевых параметров в EWS некоторые приложения и функции устройства могут быть недоступны.

---

# Использование программного обеспечения HP Web Jetadmin

HP Web Jetadmin является Web-программой, используемой для удаленной установки, мониторинга, поиска и устранения неисправностей периферийного оборудования, подключенного к сети. Интуитивно понятный интерфейс обозревателя упрощает межплатформенное управление широким спектром устройств, включая устройства HP и других производителей. Управление носит упреждающий характер, что позволяет администраторам сети разрешать вопросы так, чтобы это не отражалось на работе пользователей. Данное улучшенное программное обеспечение для управления можно бесплатно загрузить с Web-узла [www.hp.com/go/webjetadmin\\_software](http://www.hp.com/go/webjetadmin_software).

Чтобы получить модули расширения для HP Web Jetadmin, щелкните на пункте **plug-ins**, а затем щелкните на ссылке **download**, расположенной рядом с модулем, который требуется загрузить. Можно настроить программное обеспечение HP Web Jetadmin на автоматическое уведомление пользователя о наличии новых модулей расширения. На странице **Product Update** выполните инструкции для автоматического подключения к Web-узлу HP.

Если программа HP Web Jetadmin установлена на главном сервере, то к ней может обращаться любой клиент сети с помощью поддерживаемого Web-браузера (например, Microsoft Internet Explorer версии 6.0 для Windows или Netscape Navigator 7.1 для Linux). Обращение к узлу HP Web Jetadmin.

---

 **ПРИМЕЧАНИЕ.** В настройках браузера необходимо включить поддержку Java. Не поддерживается обращение к узлу через Apple PC.

---

# Функции безопасности

## Использование встроенного Web-сервера

Использование EWS для установки пароля.

---

 **ПРИМЕЧАНИЕ.** Единый пароль можно установить, используя панель управления, HP ToolboxFX или встроенный Web-сервер.

---

1. Откройте EWS и выберите вкладку **Система**.
2. Щелкните на кнопке **Пароль**.
3. В поле **Пароль** введите пароль, а затем введите пароль снова в поле **Подтверждение**.
4. Чтобы сохранить пароль, нажмите кнопку **Применить**.

## Блокировка меню панели управления

Устройство поддерживает функцию защиты паролем, которая блокирует многие пункты меню. Дополнительные сведения о установке защиты паролем см. в разделе [Включение функции защиты с помощью пароля на стр. 128](#).

## ЗАКР. ПОЛУЧЕНИЕ

Функция закрытого получения позволяет сохранять факсы в памяти, не печатая их до тех пор, пока вы не подойдете к устройству и не введете PIN-код для печати факсов. Для получения дополнительной информации см. раздел [Включение функции закрытого получения на стр. 128](#).

# Управление расходными материалами

## Проверка состояния и заказ расходных материалов

Состояние расходных материалов можно проверить с помощью панели управления устройства, печати страницы состояния расходных материалов или просмотра HP ToolboxFX. Hewlett-Packard рекомендует заказывать запасной картридж при первом получении сообщения о низком уровне тонера в картридже. Используйте новые, подлинные картриджи HP, чтобы получить следующие сведения о расходных материалах:

- оставшийся срок службы картриджа;
- приблизительное число оставшихся страниц;
- количество распечатанных страниц;
- другие сведения о расходных материалах.

---

 **ПРИМЕЧАНИЕ.** Если устройство подключено к сети, в программе HP ToolboxFX можно настроить оповещения, которые будут предупреждать пользователя о низком уровне тонера в картридже по электронной почте. Если устройство подключено к компьютеру напрямую, для получения сообщений о нехватке тонера можно использовать HP ToolboxFX.

---

## Проверка состояния расходных материалов с помощью панели управления

Выполните одно из следующих действий.

- Проверьте панель управления устройства, которая сообщает о низком уровне или отсутствии тонера в картридже. Панель управления также уведомляет пользователя об установке картриджа, не произведенного компанией HP, когда это делается впервые.
- Распечатайте страницу расходных материалов и проверьте уровни расходных материалов, указанные на этой странице.

Если уровень расходных материалов низок, можно заказать необходимые расходные материалы у местного торгового представителя HP по телефону или через Интернет. Для получения информации о номерах заказов см. [Информация о дополнительных принадлежностях и способе их заказа на стр. 257](#). Для заказа через Интернет посетите страницу [www.hp.com/go/ljsupplies](http://www.hp.com/go/ljsupplies).

## Проверка состояния расходных материалов с помощью HP ToolboxFX

В программе HP ToolboxFX можно настроить оповещения, которые будут предупреждать пользователя о низком уровне расходных материалов. Можно настроить оповещения в виде всплывающего сообщения или значка на панели задач, а также отправку оповещений по электронной почте.

## Хранение расходных материалов

При хранении картриджей соблюдайте следующие рекомендации.

- Не извлекайте картридж из упаковки задолго до его использования.
- △ **ПРЕДУПРЕЖДЕНИЕ.** Во избежание выхода картриджа из строя не подвергайте его длительному воздействию света.
- Информацию о диапазонах температуры при эксплуатации и хранении см. в [Требования к условиям окружающей среды на стр. 269](#).
- Храните расходные материалы в горизонтальном положении.
- Храните расходные материалы в темном сухом месте, подальше от источников тепла или магнитных излучений.

## Политика фирмы HP относительно расходных материалов других производителей

Компания Hewlett-Packard не рекомендует использование расходных материалов, поставляемых другими компаниями, — как новых, так и заправленных повторно. Компания HP, не являясь производителем продукции, не имеет возможности обеспечивать и контролировать ее качество. Гарантийное обязательство *не* будет распространяться на обслуживание или ремонт, проводимый в связи с использованием расходных материалов других производителей.

## Горячая линия HP по расследованию случаев мошенничества

Если устройство или программа HP ToolboxFX сообщает о том, что картридж не является расходным материалом HP, однако сомнений в его подлинности нет, позвоните по телефону горячей линии HP по расследованию случаев мошенничества. Компания HP поможет определить, является ли продукт оригинальным, и принять меры по устранению неполадки.

Если имеют место перечисленные ниже признаки, возможно, картридж не является подлинным расходным материалом HP.

- Часто возникают неполадки, связанные с картриджем.
- Картридж выглядит необычно (например, другой по виду фиксатор или корпус).

*В США* можно бесплатно звонить по телефону: 1-877-219-3183.

*За пределами США* звонки оплачиваются вызываемым абонентом. Позвоните оператору и закажите переговоры, оплачиваемые вызываемым абонентом, по телефону: 1-770-263-4745. Если вы не говорите по-английски, в переговорах вам поможет представитель HP, владеющий вашим языком. Если представитель службы HP, владеющий вашим языком, недоступен, приблизительно через минуту после начала разговора будет подключен автоматический переводчик. Переводчик поможет вам общаться с представителем горячей линии HP по расследованию случаев мошенничества.

## Переработка расходных материалов

Инструкции по установке нового картриджа HP находятся в упаковке вместе с новыми расходными материалами или в руководстве по началу работы.

Положите использованный расходный материал в коробку из-под нового материала. Для отправки использованного расходного материала на переработку в HP воспользуйтесь прилагаемой этикеткой с адресом возврата. Для получения полной информации см. руководство по переработке, прилагаемое к каждому новому расходному материалу HP. Дополнительную

информацию о программе HP по переработке расходных материалов см. в разделе [Расходные материалы для печати HP LaserJet на стр. 274](#).

## Распределение тонера в картридже

Если на отпечатанных страницах появляются светлые участки или непропечатанные области, качество печати можно на время улучшить путем распределения тонера внутри картриджа.

1. Извлеките картридж из принтера.
2. Чтобы равномерно распределить тонер, слегка потрясите картридж из стороны в сторону.

△ **ПРЕДУПРЕЖДЕНИЕ.** При попадании тонера на одежду протрите загрязненный участок сухой тканью, а затем промойте холодной водой. *При промывании горячей водой тонер останется на одежде.*

3. Вставьте картридж в принтер и закройте дверцу картриджа печати. Если печать по-прежнему слишком светлая или качество ее неприемлемо, установите новый картридж печати.

## ЗАМЕНИТЬ Р.МАТ.

### Картридж печати

1. Откройте дверцу картриджа.

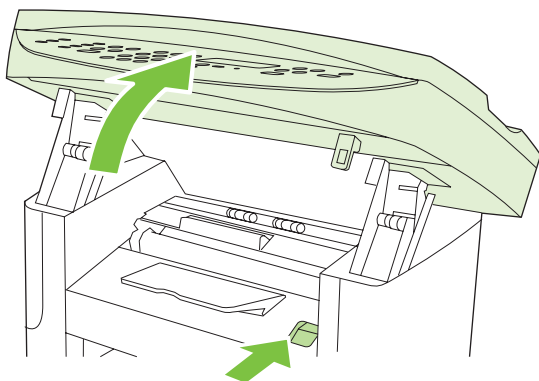

2. Для извлечения картриджа печати возьмите его за ручку и потяните. См. сведения по утилизации картриджей печати внутри коробки.

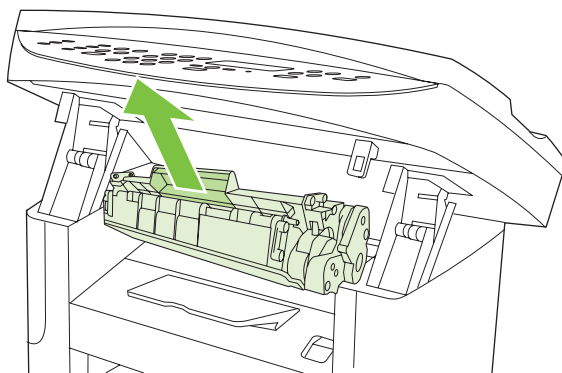

3. Извлеките новый картридж печати из упаковки и слегка потрясите его, как показано на рисунке ниже.

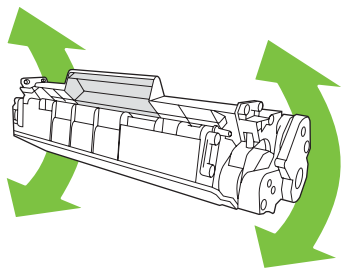

4. Снимите оранжевую крышку с картриджа, а затем потяните за оранжевый язычок, чтобы удалить упаковочную ленту.

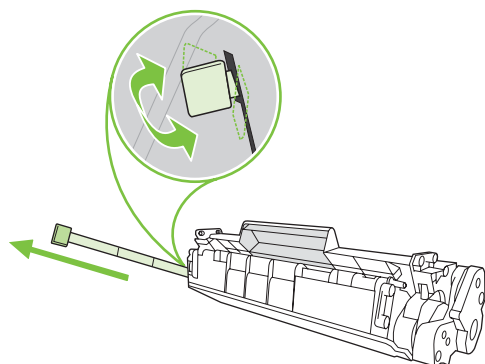

5. Вставьте картридж в устройство, так чтобы он *плотно* встал на место.

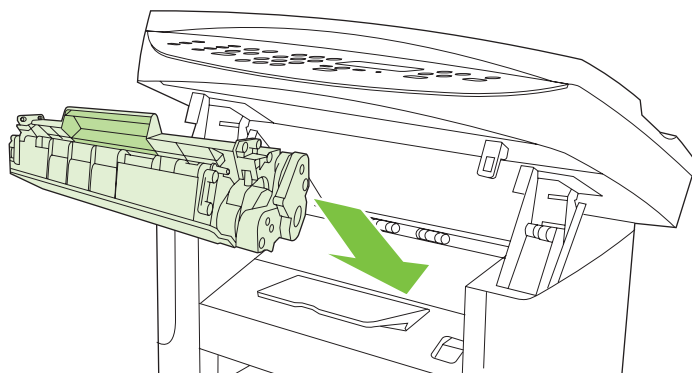

6. Закройте дверцу картриджа.

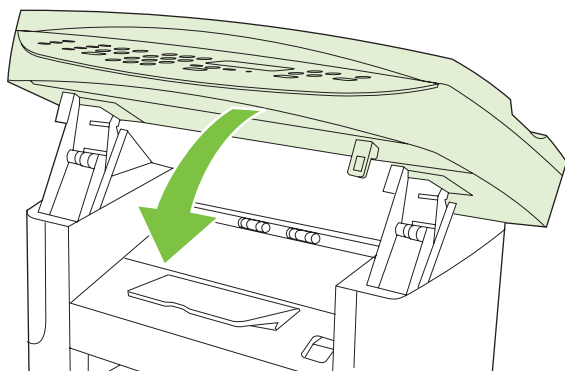

△ **ПРЕДУПРЕЖДЕНИЕ.** Попавший на одежду тонер следует удалить куском сухой ткани, а затем постирать одежду в холодной воде. *Горячая вода закрепляет пятна тонера на ткани.*

## Чистка устройства

### Очистка тракта прохождения бумаги

В процессе печати внутри устройства скапливаются частички бумаги, пыли и тонера. Со временем накопившиеся загрязнения могут привести к проблемам с качеством печати, например, к появлению пятен или смазыванию тонера. В устройстве предусмотрен режим очистки, помогающий исправить и предотвратить проблемы подобного рода.

Частицы тонера

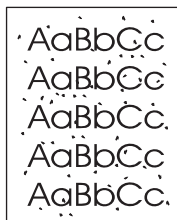

Смазывание

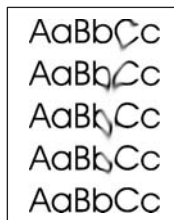

### Очистка тракта прохождения бумаги с помощью программы HP ToolboxFX

Для очистки тракта прохождения бумаги воспользуйтесь программой HP ToolboxFX. Рекомендуется использовать именно этот метод очистки. Если у вас нет доступа к HP ToolboxFX, используйте метод, описанный в разделе [Очистка тракта прохождения бумаги с панели управления на стр. 203](#).

1. Убедитесь, что аппарат включен и находится в состоянии готовности, а также что носитель загружен в основной входной лоток или лоток 1.
2. Откройте HP ToolboxFX, выберите устройство и щелкните вкладку **Системные параметры**.
3. Выберите вкладку **Обслуживание** и нажмите **Пуск**.

Подача бумаги в устройство выполняется медленно. Выбросьте бумагу после завершения процедуры очистки.

## Очистка тракта прохождения бумаги с панели управления

Если у вас нет доступа к HP ToolboxFX, страницу очистки можно напечатать с помощью панели управления устройства.

1. Нажмите **Настройка** (↖).
2. С помощью стрелок выберите меню **ОБСЛУЖИВАНИЕ**, затем нажмите **ОК**.
3. С помощью стрелок выберите **Режим очистки**, затем нажмите **ОК**.
4. При появлении соответствующего запроса загрузите лист обычной бумаги формата letter или A4 .
5. Снова нажмите клавишу **ОК**, чтобы подтвердить и запустить очистку.

Подача бумаги в устройство выполняется медленно. Выбросьте бумагу после завершения процедуры очистки.

## Очистка узла ролика захвата устройства автоматической подачи документов (АПД).

Если при подаче документов из АПД возникают затруднения, очистите модуль захватывающего ролика АПД.

1. Выключите устройство и отключите кабель питания.

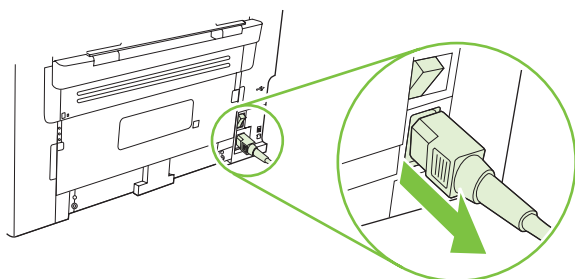

2. Откройте крышку АПД.

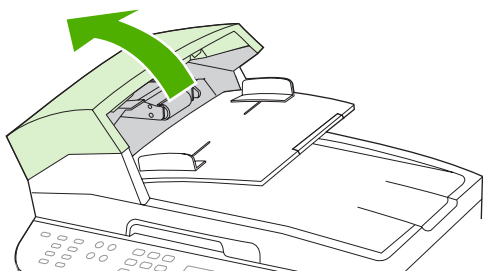

3. Поверните узел по направлению вверх. Протрите его и поворачивайте ролики до полной очистки узла.

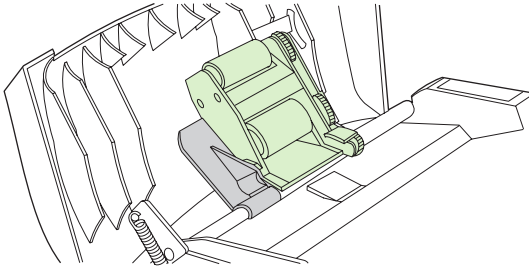

4. Опустите зеленую ручку блока, а затем закройте крышку АПД.

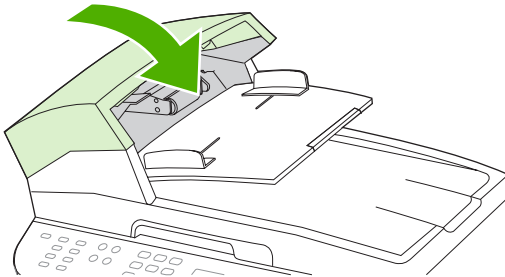

---

 **ПРИМЕЧАНИЕ.** Если в АПД происходят замятия бумаги, обратитесь в НР. См. раздел [www.hp.com/support/ljm1522](http://www.hp.com/support/ljm1522) или листовку с информацией о технической поддержке, которая входит в комплект поставки устройства.

---

5. Подключите кабель питания и включите устройство.

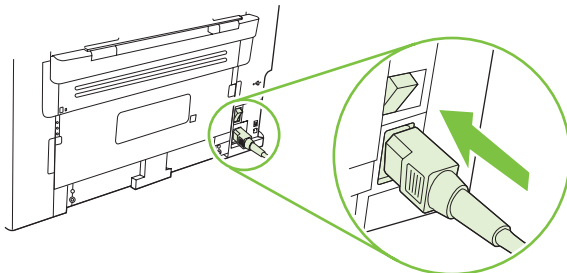

## Очистка обратной стороны крышки сканера

На обратной стороне крышки сканера расположена белая подложка для документов, на которой может скапливаться грязь и мелкие частицы бумаги.

1. Выключите устройство, отключите кабель питания и поднимите крышку.

2. Мягкой тряпкой или губкой, смоченной в теплом, слегка мыльном растворе, протрите белую подложку для документов. Аккуратно смойте мелкие частицы с подложки; не пользуйтесь щетками, чтобы не поцарапать подложку.

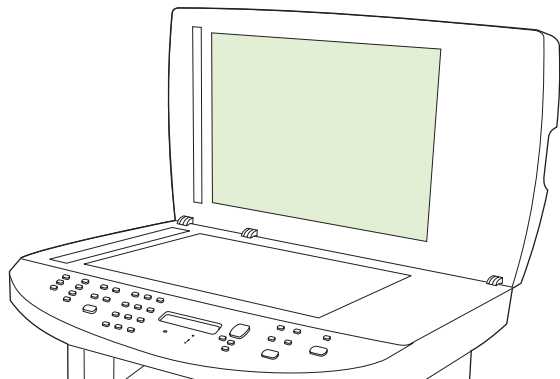

3. Также протрите панель сканера рядом со стеклом сканера устройства АПД.
  4. Замшевой или мягкой тряпкой протрите подложку насухо.
- 
- △ **ПРЕДУПРЕЖДЕНИЕ.** Не пользуйтесь обтирочным материалом с бумажной основой, так как им можно поцарапать подложку.
5. Если подложку не удалось как следует очистить, повторите вышеописанные действия с использованием изопропилового спирта, а затем тщательно вытрите подложку влажной тканью, чтобы удалить остатки спирта.

## Очищение наружной поверхности

Для удаления с внешней поверхности устройства пыли, грязи и пятен используйте мягкую влажную неволокнистую ткань.

## Обновление микропрограммы

Инструкции по обновлению и установке микропрограммы для этого устройства приведены в [www.hp.com/support/ljm1522](http://www.hp.com/support/ljm1522). Нажмите **Файлы для загрузки и драйверы**, выберите операционную систему и файл микропрограммы для устройства



---

# 12 Решение проблем

- [Контрольный список по устранению неполадок](#)
- [Восстановление заводских настроек по умолчанию](#)
- [Сообщения панели управления](#)
- [Неполадки дисплея панели управления](#)
- [Устранение замятий](#)
- [Решение проблем качества изображения](#)
- [Решение проблем подключения](#)
- [Решение проблем программного обеспечения](#)

# Контрольный список по устранению неполадок

Для устранения неисправностей устройства, следуйте приведенным ниже инструкциям.

Номер шага	Проверка	Возможная неполадка	Решение
1	<b>Включено ли питание?</b>	Из-за повреждения источника питания, кабеля, переключателя или термоэлемента отсутствует электропитание.	<ol style="list-style-type: none"><li>1. Убедитесь, что устройство подключено к сети электропитания.</li><li>2. Проверьте надежность кабеля питания и убедитесь, что выключатель питания включен.</li><li>3. Проверьте источник электроснабжения, подключив устройство к настенной или какой-либо другой розетке.</li></ol>
2	<b>Отображается ли сообщение Готов на панели управления устройства?</b>  На панели управления не должно возникать сообщений об ошибках.	На панели управления отображается сообщение об ошибке.	См. раздел <a href="#">Сообщения панели управления на стр. 212</a> , в котором содержится список часто используемых сообщений, чтобы исправить эту ошибку.
3	<b>Выполняется ли печать страниц информации?</b>  Распечатайте страницу конфигурации. См. <a href="#">Страницы с информацией на стр. 180</a> .	На дисплее панели управления многофункционального устройства отображается сообщение об ошибке.  Замятие бумаги во время печати	См. раздел <a href="#">Сообщения панели управления на стр. 212</a> , в котором содержится список часто используемых сообщений, чтобы исправить эту ошибку.  Используйте носитель, который соответствует требованиям НР. См. <a href="#">Бумага и носители для печати на стр. 55</a>  Очистите тракт прохождения бумаги. См. <a href="#">Очистка тракта прохождения бумаги на стр. 202</a> .

Номер шага	Проверка	Возможная неполадка	Решение
4	<p><b>Выполняется ли копирование?</b></p> <p>Поместите в АПД страницу конфигурации и сделайте копию. Лист бумаги должен без помех пройти через АПД, а качество копирования должно быть высоким. Выполните копирование с помощью планшетного устройства.</p>	<p>Плохое качество при копировании с подачей из АПД.</p>	<p>Если при проведении внутренних тестов достигается приемлемое качество печати, а при копировании с помощью планшетного устройства – приемлемое качество копий, выполните очистку полосы сканирования АПД. См. <a href="#">Очистка стекла сканера на стр. 113</a>.</p>
		<p>Замятие бумаги во время печати</p>	<p>Используйте носитель, который соответствует требованиям НР. См. <a href="#">Бумага и носители для печати на стр. 55</a></p> <p>Очистите тракт прохождения бумаги. См. <a href="#">Очистка тракта прохождения бумаги на стр. 202</a>.</p>
		<p>Плохое качество при копировании с помощью планшетного устройства.</p>	<p>1. Если при проведении внутренних тестов достигается приемлемое качество печати, а при копировании с помощью планшетного устройства – приемлемое качество копий, выполните очистку стекла планшетного сканера. См. <a href="#">Очистка стекла сканера на стр. 113</a>.</p> <p>2. Если после проведения технического осмотра проблема остается нерешенной, обратитесь к разделу <a href="#">Неполадки копирования на стр. 239</a>.</p>
5	<p><b>Может ли устройство отправлять факсы?</b></p> <p>Нажмите <a href="#">Запуск факса</a>, чтобы проверить наличие сигнала (при необходимости воспользуйтесь трубкой). Попробуйте отправить факсимильное сообщение.</p>	<p>Телефонная линия неисправна, или устройство не подключено к телефонной линии.</p>	<p>Убедитесь, что устройство подключено к исправной телефонной линии.</p>
		<p>Телефонный кабель поврежден или подключен не к тому разъему.</p>	<p>1. Подключите телефонный кабель к другому разъему.</p> <p>2. Воспользуйтесь другим телефонным кабелем.</p>
6	<p><b>Может ли устройство получать факсы?</b></p> <p>Отправьте устройство факсимильное сообщение с другого факсимильного аппарата.</p>	<p>Подключено слишком много телефонных аппаратов, или телефонные аппараты не подключены в должном порядке.</p>	<p>Убедитесь в том, что MFP HP LaserJet M1522 является единственным устройством, подключенным к телефонной линии, и попытайтесь принять факс.</p>
		<p>Неправильная настройка параметров факсимильной связи устройства.</p>	<p>Проверьте и сбросьте параметры факса. См. <a href="#">Изменение настроек факса на стр. 129</a></p>

Номер шага	Проверка	Возможная неполадка	Решение
7	<p><b>Можно ли выполнить печать с компьютера?</b></p> <p>С помощью текстового редактора отправьте на устройство задание на печать.</p>	Программное обеспечение не установлено должным образом, или во время его установки возникли ошибки.	Переустановите программное обеспечение устройства. Проверьте правильность процедуры установки и параметров порта.
		Кабель не подключен должным образом.	Повторно подключите кабель.
		Неправильно выбран драйвер.	Выберите правильный драйвер.
8	<p><b>Выполняется ли сканирование на компьютер?</b></p> <p>Запустите процесс сканирования с помощью установленного программного обеспечения.</p>	В Microsoft Windows возникли неполадки с драйвером порта.	Переустановите программное обеспечение устройства. Проверьте правильность процедуры установки и параметров порта.
		Кабель не подключен должным образом.	Повторно подключите кабель.
		Программное обеспечение не установлено должным образом, или во время его установки возникли ошибки.	Переустановите программное обеспечение устройства. Проверьте правильность процедуры установки и параметров порта.
		Если ошибка повторяется, выключите и включите устройство.	

## Восстановление заводских настроек по умолчанию

Восстановление заводских настроек по умолчанию возвращает все параметры устройства к заводским значениям по умолчанию, очищает заголовок факса, номер телефона, номера ускоренного набора и все факсы, сохраненные в памяти устройства.

---

△ **ПРЕДУПРЕЖДЕНИЕ.** В результате этой процедуры также удаляются номера факсов и имена, назначенные для ввода с помощью однократного нажатия определенной клавиши, и коды ускоренного набора, а также удаляются все страницы, сохраненные в памяти. Затем, в соответствии с процедурой, устройство автоматически перезапускается.

---

1. На панели управления нажмите **Настройка** (↵).
2. С помощью стрелок выберите **ОБСЛУЖИВАНИЕ**, затем нажмите **ОК**.
3. С помощью стрелок выберите **Восстановить настройки по умолчанию**, затем нажмите **ОК**.

Устройство автоматически перезапустится.

## Сообщения панели управления

Большинство сообщений на панели управления предназначены для поддержки пользователя при выполнении каких-либо действий. В сообщениях панели управления указывается состояние текущей операции, а если выполняется печать, во второй строке отображается счетчик страниц. При получении устройством факсимильных сообщений, данных печати или команд сканирования на панели управления отображается их состояние. Кроме того, предупреждения и сообщения о критических ошибках указывают на возникновение ситуации, при которых может потребоваться вмешательство пользователя.

## Предупреждения

Предупреждения отображаются только в течение определенного времени. Они могут потребовать от пользователя подтверждения выполнения задания нажатием кнопки **ОК** или отмены задания нажатием кнопки **Отмена**. При появлении некоторых предупреждений может не завершиться задание или понизиться качество печати. Если предупреждение связано с выполнением печати и включена функция автоматического продолжения, изделие возобновит выполнение задания печати без подтверждения после 10-секундной паузы, в течение которой будет отображаться предупреждение.

## Таблица предупреждений

Сведения о решении проблем факса см. в разделе [Устранение проблем с факсом на стр. 158](#).

Таблица 12-1 Предупреждения

Сообщение на панели управления	Описание	Рекомендуемое действие
<b>10.0000 Ошибка памяти расходных материалов</b>	Определенный картридж имеет поврежденную электронную метку.	Переустановите картридж. Выключите и включите устройство. Если не удастся разрешить проблему, замените картридж.
<b>10.1000 Ошибка памяти расходных материалов</b>	На определенном картридже отсутствует электронная метка.	Переустановите картридж. Выключите и включите устройство. Если не удастся разрешить проблему, замените картридж.
<b>ЗАГР. БУМАГУ</b>	Закончилась бумага во всех доступных лотках.	Загрузите бумагу в лотки.
<b>Загрузите лоток #, нажмите ОК</b>	Ручной двусторонний режим "#" – это номер лотка, в котором напечатана первая половина задания.	Загрузите бумагу в правильный лоток.
<b>Загрузите лоток # &lt;TYPE&gt; &lt;SIZE&gt;, нажмите ОК, чтобы использовать доступные носители</b>	Устройство обрабатывает задание, но соответствующий лоток пуст.	Нажмите <b>ОК</b> , чтобы использовать доступные носители.
<b>Загрузите лоток 1 &lt;TYPE&gt; &lt;SIZE&gt;, нажмите ОК, чтобы использовать доступные носители</b>	Устройство обрабатывает задания, но нет лотков, соответствующих параметрам.	Нажмите <b>ОК</b> , чтобы использовать текущие параметры лотка.
<b>Загрузите лоток 1, &lt;PLAIN&gt; &lt;SIZE&gt; / режим очистки, нажмите ОК, чтобы начать</b>	Запрос на вставку бумаги для режима очистки.	Нажмите <b>ОК</b> , чтобы запустить процедуры очистки.
<b>Закажите черный картридж</b>	Низкий уровень картриджа.	Закажите новый картридж печати.

**Таблица 12-1 Предупреждения (продолжение)**

Сообщение на панели управления	Описание	Рекомендуемое действие
<b>ЗАМ. В ПОДАТЧИКЕ УСТР., ПЕРЕЗАГР.</b>	В лотке АПД застрял носитель.	Откройте крышку, под которой находится документ, уберите замятие, закройте крышку и повторно загрузите бумагу в лоток АПД.  Если ошибка повторяется, обратитесь в компанию HP. См. раздел <a href="http://www.hp.com/support/ljm1522">www.hp.com/support/ljm1522</a> или листовку с информацией о технической поддержке, которая входит в комплект поставки устройства.
<b>Замятие (в элементе), откройте дверцу и очистите замятие</b>	Замятие бумаги в одном из следующих элементов: барабан, термоэлемент, область подачи дуплексера, область приема дуплексера и область захвата дуплексера.	Уберите замятие в элементе, указанном на панели управления устройства, и следуйте инструкциям панели управления. См. <a href="#">Устранение замятий на стр. 220</a> .
<b>Замятие в лотке #, уберите замятие и нажмите ОК</b>	Обнаружено замятие бумаги во входном лотке.	Уберите замятие в элементе, указанном на панели управления устройства, и следуйте инструкциям панели управления. См. <a href="#">Устранение замятий на стр. 220</a> .
<b>Замятие в устройстве подачи документов, ДАТА/ВРЕМЯ</b>	Предыдущее замятие в АПД не было устранено.	Уберите замятие.
<b>Используется отработанный черный картридж</b>  чередуется с сообщением <b>чтобы принять, нажмите ОК</b>	Был установлен или перемещен отработанный картридж.	Нажмите <b>ОК</b> , чтобы вернуть устройство в состояние "Готов".
<b>Комм. ошибка механизма</b>	В устройстве произошла ошибка связи механизма печати.	Это сообщение является предупреждением. Оно может повлиять на результат выполнения задания.
<b>Мало пам. 1 копия. Нажмите ОК.</b>	Устройство завершило создание одной копии. Создание остальных копий отменено из-за нехватки памяти.	Для устранения этой ошибки нажмите кнопку <b>Отмена</b> . Разделите задание на небольшие части, содержащие меньшее число страниц.
<b>НЕВЕРНЫЙ ВВОД</b>	Недопустимые данные или ответ.	Исправьте запись.
<b>Неверный драйвер принтера Нажмите ОК</b>	Используется недопустимый драйвер принтера.	Выберите драйвер принтера, соответствующий вашему продукту.
<b>Недостаточно памяти. Нажмите ОК.</b>	Память принтера почти заполнена.	Дождитесь завершения задания или нажмите кнопку <b>Настройка</b> для его отмены.
<b>Недостаточно памяти. Повторите попытку позже</b>	Недостаточно памяти для запуска нового задания.	Прежде чем приступить к выполнению нового задания, дождитесь завершения выполнения текущего задания.
<b>Недостаточно памяти. Сделана 1 копия.</b>	Недостаточно памяти для выполнения задания копирования с сортировкой по копиям.	Разделите задание на небольшие части, содержащие меньшее число страниц.
<b>ОТКР. КРЫШКА АПД</b>	Открыта крышка АПД или произошел сбой в работе датчика.	Убедитесь, что крышка АПД закрыта.  Извлеките АПД и установите его повторно.

**Таблица 12-1 Предупреждения (продолжение)**

Сообщение на панели управления	Описание	Рекомендуемое действие
		<p>Если сообщение не исчезает, выключите питание устройства, подождите в течение 30 секунд, а затем снова включите питание и подождите пока не будет выполнена инициализация устройства.</p> <p>Если ошибка повторяется, обратитесь в компанию HP. См. раздел <a href="http://www.hp.com/support/ljm1522">www.hp.com/support/ljm1522</a> или листовку с информацией о технической поддержке, которая входит в комплект поставки устройства.</p>
Открыта дверца	Открыта дверца доступа к картриджу.	Закройте дверцу картриджа.
Отмена копирования. Извлечение документа	При подаче страниц из АПД была нажата клавиша <b>Отмена</b> для отмены текущего задания. При отмене задания автоматическая очистка АПД не выполняется.	Извлеките замятый носитель. См. <a href="#">Устранение замятий в устройстве АПД на стр. 221</a> . Затем извлеките носители из лотка АПД и начните выполнение задачи заново.
Отмена отправки. Извлечение документа	При подаче страниц из АПД была нажата клавиша <b>Отмена</b> для отмены текущего задания. При отмене задания автоматическая очистка АПД не выполняется.	Извлеките замятый носитель. См. <a href="#">Устранение замятий в устройстве АПД на стр. 221</a> . Затем извлеките носители из лотка АПД и начните выполнение задачи заново.
Отмена сканирования. Извлечение документа	При подаче страниц из АПД была нажата клавиша <b>Отмена</b> для отмены текущего задания. При отмене задания автоматическая очистка АПД не выполняется.	Извлеките замятый носитель. См. <a href="#">Устранение замятий в устройстве АПД на стр. 221</a> . Затем извлеките носители из лотка АПД и начните выполнение задачи заново.
Отсутствует подача бумаги. нажмите ОК	Устройству печати не удалось захватить лист носителя.	<p>Убедитесь, что носитель вставлен во входной лоток достаточно глубоко. Убедитесь, что расположение направляющих бумаги в дополнительном лотке 1 соответствует формату используемого носителя.</p> <p>Повторно загрузите носитель во входной лоток и нажмите кнопку <b>Настройка</b> для продолжения выполнения задания.</p> <p>Если ошибка повторяется, обратитесь в компанию HP. См. раздел <a href="http://www.hp.com/support/ljm1522">www.hp.com/support/ljm1522</a> или листовку с информацией о технической поддержке, которая входит в комплект поставки устройства.</p>
Ошибка механизма, нажмите ОК	В устройстве произошла ошибка связи механизма печати.	Это сообщение является предупреждением. Оно может повлиять на результат выполнения задания.
Ошибка печати, нажмите ОК	Ошибка печати, задержка подачи.	Загрузите бумагу повторно.
Ошибка подачи документа. Перезагрузите	Не выполняется захват носителя из лотка АПД.	<p>Извлеките носители из лотка АПД, а затем повторно загрузите их.</p> <p>Очистите ролик захвата АПД. См. <a href="#">Очистка узла ролика захвата устройства автоматической подачи документов (АПД)</a>, на стр. 203.</p>

**Таблица 12-1 Предупреждения (продолжение)**

Сообщение на панели управления	Описание	Рекомендуемое действие
<b>Ошибка связи [CSID получателя]</b>	Ошибка факсимильной связи между устройством и получателем.	<p>Если ошибка повторяется, обратитесь в компанию HP. См. раздел <a href="http://www.hp.com/support/ljm1522">www.hp.com/support/ljm1522</a> или листовку с информацией о технической поддержке, которая входит в комплект поставки устройства.</p> <p>Дайте возможность устройству повторить отправку факса. Отключите телефонный шнур устройства из настенной розетки, подключите его к телефону и попытайтесь выполнить звонок. Подключите телефонный шнур устройства к разъему другой телефонной линии.</p> <p>Воспользуйтесь другим телефонным кабелем.</p> <p>Если ошибка повторяется, обратитесь в компанию HP. См. раздел <a href="http://www.hp.com/support/ljm1522">www.hp.com/support/ljm1522</a> или листовку с информацией о технической поддержке, которая входит в комплект поставки устройства.</p>
<b>Ошибка связи [CSID отправителя]</b>	Ошибка факсимильной связи между устройством и отправителем.	<p>Дайте возможность устройству повторить отправку факса. Отключите телефонный шнур устройства из настенной розетки, подключите его к телефону и попытайтесь выполнить звонок. Подключите телефонный шнур устройства к разъему другой телефонной линии.</p> <p>Воспользуйтесь другим телефонным кабелем.</p> <p>Если ошибка повторяется, обратитесь в компанию HP. См. раздел <a href="http://www.hp.com/support/ljm1522">www.hp.com/support/ljm1522</a> или листовку с информацией о технической поддержке, которая входит в комплект поставки устройства.</p>
<b>Ошибка сканирования. Нет связи.</b>	Не удается передать на компьютер данные с устройства.	Убедитесь, что соединительный кабель исправен и хорошо подключен. При необходимости замените кабель и повторите попытку сканирования.
<b>Ошибка устройства, нажмите ОК</b>	Общая ошибка механизма печати.	Это сообщение является лишь предупреждением. Может оказаться затронутым результат выполнения задания.
<b>Параметры удалены, ДАТА/ВРЕМЯ</b>	Параметры задания были удалены устройством.	Повторно введите параметры задания.
<b>Под размер страницы только на планшете</b>	Функция уменьшения и увеличения размера копии (называемая «по размеру страницы») применяется только к копиям, сделанным с помощью планшетного сканера.	Воспользуйтесь планшетным сканером или выберите другое значение параметра уменьшения или увеличения размера копии.

**Таблица 12-1 Предупреждения (продолжение)**

Сообщение на панели управления	Описание	Рекомендуемое действие
<b>Ручная подача &lt;SIZE&gt; &lt;TYPE&gt;, нажмите ОК, чтобы использовать доступные носители</b>	Режим печати с ручной подачей бумаги.	Загрузите бумагу в основной входной лоток.
<b>Сканер зарезервирован для работы с компьютера.</b>	Компьютер использует устройство в качестве сканера.	Дождитесь завершения сканирования с компьютера, отмените сканирование программно или нажмите кнопку <b>Отмена</b> .
<b>Слишком сложная страница, нажмите ОК</b>	Устройству не удается напечатать текущую страницу из-за ее сложности.	Чтобы удалить сообщение, нажмите <b>Настройка</b> (⚙️).  Дождитесь завершения задания или нажмите кнопку <b>Отмена</b> для его отмены.
<b>Установите черный картридж</b>	Дверца закрыта, но картридж не установлен.	Установите картридж печати.
<b>Установлен расходный материал не HP</b>	Установленный расходный материал не является продуктом компании HP. Это сообщение отображается несколько секунд, затем устройство переходит в состояние "Готово".	Если приобретен расходный материал HP, позвоните на горячую линию HP по расследованию случаев мошенничества по телефону 1-877-219-3183. В гарантийное обслуживание HP не входит устранение неполадок, появившихся в результате использования расходных материалов, не являвшихся продуктами HP.
<b>Устройство занято. Повторите действие позже</b>	Устройство используется.	Подождите пока устройство не завершит выполнение текущего задания.

## Сообщения о критических ошибках

Сообщения о критических ошибках указывают на наличие какого-либо сбоя. Выключение и включение питания может решить проблему. Если критическая ошибка повторяется, возможно, устройству требуется обслуживание.

### Таблица сообщения о критических ошибках

Таблица 12-2 Сообщения о критических ошибках

Сообщение на панели управления	Описание	Рекомендуемое действие
<b>49 ошибка, включите и выключите устройство</b>	В устройстве произошла внутренняя ошибка встроенного ПО.	<p>Переведите выключатель питания устройства в положение "выключено", затем после перерыва длительностью не менее 30 секунд включите питание и дождитесь инициализации устройства.</p> <p>Если ошибка повторяется, обратитесь в компанию HP. См. раздел <a href="http://www.hp.com/support/ljm1522">www.hp.com/support/ljm1522</a> или листовку с информацией о технической поддержке, которая входит в комплект поставки устройства.</p>
<b>50.x Ошибка термозлемента</b>	Произошла внутренняя ошибка оборудования устройства.	<ol style="list-style-type: none"><li>1. Отключите питание многофункционального устройства с помощью выключателя и подождите в течение 30 секунд.</li><li>2. Отсоедините сетевой фильтр (при его наличии). Подключите устройство непосредственно к штепсельной розетке.</li><li>3. Включите питание и дождитесь инициализации устройства.</li></ol> <p>Если ошибка повторяется, обратитесь в компанию HP. См. раздел <a href="http://www.hp.com/support/ljm1522">www.hp.com/support/ljm1522</a> или листовку с информацией о технической поддержке, которая входит в комплект поставки устройства.</p>
<b>52 ОШ. СКАНЕРА</b>	Произошла внутренняя ошибка оборудования устройства.	<p>Переведите выключатель питания устройства в положение "выключено", затем после перерыва длительностью не менее 30 секунд включите питание и дождитесь инициализации устройства.</p> <p>Отсоедините сетевой фильтр (при его наличии). Подключите устройство непосредственно к штепсельной розетке. Включите устройство с помощью выключателя питания.</p> <p>Если ошибка повторяется, обратитесь в компанию HP. См. раздел <a href="http://www.hp.com/support/ljm1522">www.hp.com/support/ljm1522</a> или листовку с информацией о технической поддержке, которая входит в комплект поставки устройства.</p>

**Таблица 12-2 Сообщения о критических ошибках (продолжение)**

Сообщение на панели управления	Описание	Рекомендуемое действие
<b>55.4 ошибка, включите и выключите устройство</b>	В устройстве произошла ошибка связи механизма, вызванная истечением времени ожидания.	<p>Переведите выключатель питания устройства в положение "выключено", затем после перерыва длительностью не менее 30 секунд включите питание и дождитесь инициализации устройства.</p> <p>Отсоедините сетевой фильтр (при его наличии). Подключите устройство непосредственно к штепсельной розетке. Включите устройство с помощью выключателя питания.</p> <p>Если ошибка повторяется, обратитесь в компанию HP. См. раздел <a href="http://www.hp.com/support/ljm1522">www.hp.com/support/ljm1522</a> или листовку с информацией о технической поддержке, которая входит в комплект поставки устройства.</p>
<b>79 ошибка, включите и выключите устройство</b>	Произошла внутренняя ошибка микропрограммы устройства.	<p>Переведите выключатель питания устройства в положение "выключено", затем после перерыва длительностью не менее 30 секунд включите питание и дождитесь инициализации устройства.</p> <p>Если недавно в устройство был установлен модуль памяти DIMM, выключите устройство, извлеките модуль DIMM, переустановите его, убедитесь, что он установлен должным образом, а затем включите устройство.</p> <p>Отсоедините сетевой фильтр (при его наличии). Подключите устройство непосредственно к штепсельной розетке. Включите устройство с помощью выключателя питания.</p> <p>Если ошибка повторяется, обратитесь в компанию HP. См. раздел <a href="http://www.hp.com/support/ljm1522">www.hp.com/support/ljm1522</a> или листовку с информацией о технической поддержке, которая входит в комплект поставки устройства.</p>
<b>Ошибка сканера #, выключите и включите устройство</b>	В устройстве произошла ошибка подузла сканера.	<p>Переведите выключатель питания устройства в положение "выключено", затем после перерыва длительностью не менее 30 секунд включите питание и дождитесь инициализации устройства.</p> <p>Отсоедините сетевой фильтр (при его наличии). Подключите устройство непосредственно к штепсельной розетке. Включите устройство с помощью выключателя питания.</p> <p>Если ошибка повторяется, обратитесь в компанию HP. См. раздел <a href="http://www.hp.com/support/ljm1522">www.hp.com/support/ljm1522</a> или листовку с информацией о технической поддержке, которая входит в комплект поставки устройства.</p>

## Неполадки дисплея панели управления

△ **ПРЕДУПРЕЖДЕНИЕ.** Статическое электричество может стать причиной внезапного появления черных полос или точек на экране панели управления устройства. Не дотрагивайтесь до экрана панели управления, если есть вероятность, что в вашем теле накоплен электростатический заряд (например, в результате хождения по ковру в помещении с низкой влажностью).

На экране панели управления устройства могли появиться нежелательные линии или точки, или, возможно, экран отключился в результате воздействия на устройство электрического или магнитного поля. Чтобы устранить эту неполадку, выполните описанные ниже действия.

1. Выключите устройство.
2. Уберите устройство из электрического или магнитного поля.
3. Включите устройство.

# Устранение замятий

## Причины замятий

Иногда во время выполнения задания печати возникает замятие бумаги или другого носителя. Это может быть вызвано следующими событиями:

- входные лотки загружены неправильно или переполнены, или направляющие носителя не установлены должным образом;
- Во время выполнения задания печати носитель был загружен во входной лоток или извлечен из него или входной лоток был извлечен из устройства.
- во время выполнения задания печати была открыта дверца картриджа;
- в области вывода бумаги скопилось слишком много листов, которые заблокировали ее;
- Используемый носитель не удовлетворяет требованиям НР. См. [Бумага и носители для печати на стр. 55](#).
- носитель поврежден, или на нем имеются инородные объекты, например сшивающие скрепки или скрепки для бумаги;
- Бумага хранилась в слишком влажном или в слишком сухом помещении. См. [Бумага и носители для печати на стр. 55](#).

## Где искать замятия

Замятие может возникнуть в следующих местах:

- в устройстве автоматической подачи документов (АПД);
- В области входных лотков
- В области вывода
- Внутри устройства

Найдите и устраните замятие согласно приведенным далее инструкциям. Если место возникновения замятия неочевидно, в первую очередь нужно посмотреть внутри устройства.

После замятия в устройстве может остаться тонер. Эта неполадка должна разрешиться после печати нескольких страниц.

## Устранение замятий в устройстве АПД

Иногда при копировании, сканировании или отправке факса может произойти замятие носителя.

На панели управления появится сообщение **Зам. в податчик Устр. перезагр.**, указывающее на замятие носителя.

- Носитель неправильно загружен в устройство АПД, или устройство переполнено. Для получения дополнительной информации см. [Загрузите бумагу и носители для печати на стр. 60](#).
  - Носитель не удовлетворяет требованиям HP, таким как формат или тип. Для получения дополнительной информации см. [Бумага и носители для печати на стр. 55](#).
1. Откройте крышку АПД.

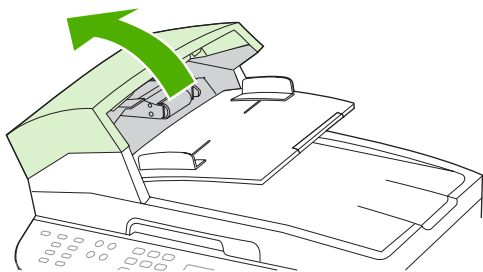

---

 **ПРИМЕЧАНИЕ.** Убедитесь, что из АПД извлечены все упаковочные элементы.

---

2. Извлеките элемент устранения замятия. Отсоедините его, потянув вверх обеими руками за две ручки. Поверните и поднимите элемент устранения замятия и отложите его в сторону.

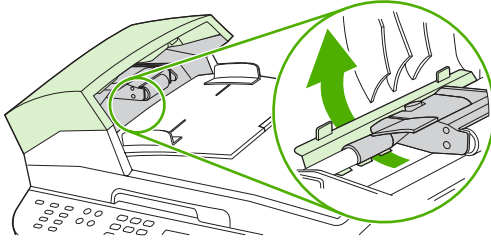

3. Подняв зеленый рычажок, поверните механизм захвата, чтобы открыть его.

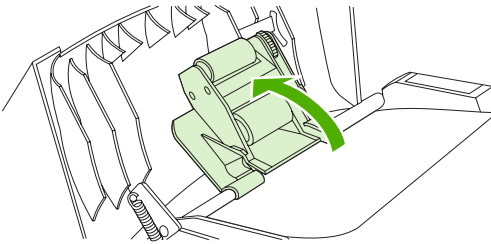

4. Попытайтесь осторожно, не порвав, вытащить страницу. Если страница выходит с трудом, перейдите к следующему действию.

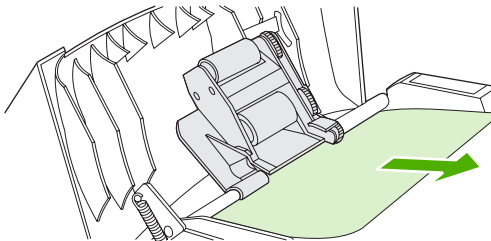

5. Откройте крышку устройства АПД и осторожно освободите носитель обеими руками.

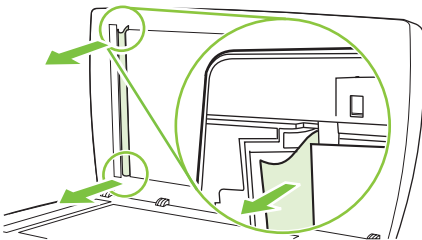

6. Если носитель выходит свободно, осторожно потяните его в направлении, показанном на рисунке.

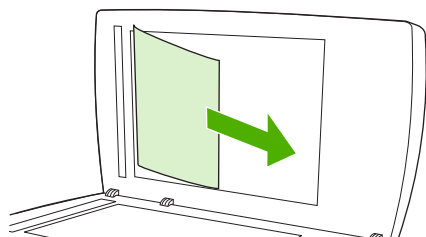

7. Закройте крышку планшета сканера.

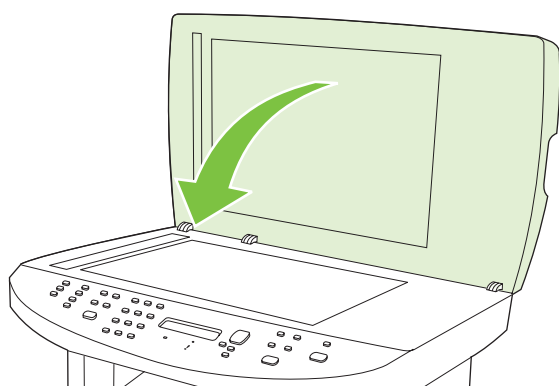

8. Опустите зеленый рычажок.

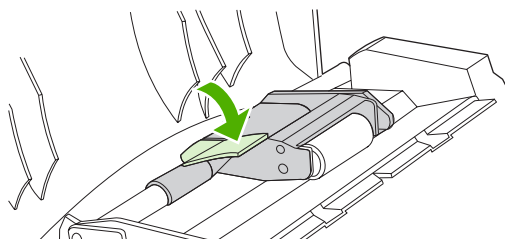

9. Установите элемент устранения замятия, вставив его, как показано на рисунке. Нажмите на два язычка, чтобы элемент встал на место (до щелчка). Этот элемент необходимо установить правильно, так как замятие может повториться.

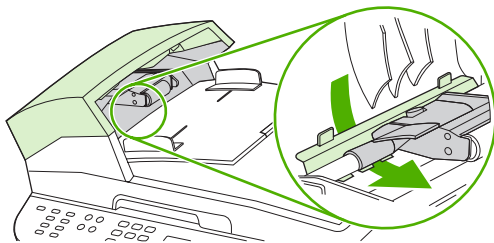

10. Закройте крышку АПД.

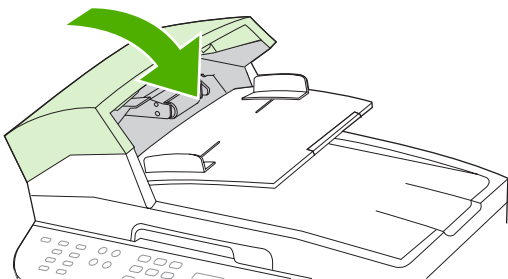

## Устраните замятие в области входных лотков

- △ **ПРЕДУПРЕЖДЕНИЕ.** Для устранения замятий не следует использовать острые предметы, например карандаш или ножницы. Гарантия не распространяется на повреждения, нанесенные острыми предметами.

При извлечении застрявшего носителя держите его перпендикулярно устройству. Вытягивание носителя под углом к устройству может привести к повреждению устройства.

- 📝 **ПРИМЕЧАНИЕ.** В зависимости от расположения замятия, некоторые из следующих действий могут не потребоваться.

1. Откройте дверцу картриджа.

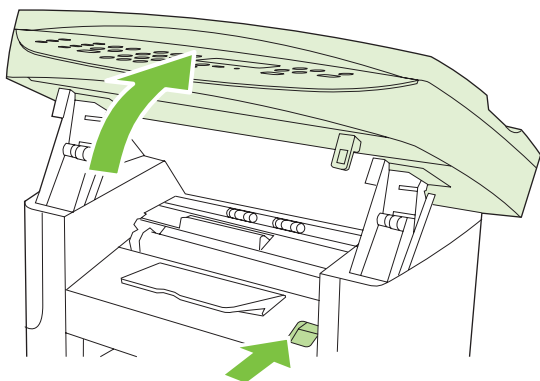

2. Взявшись обеими руками за выступающие края (или середину) носителя, осторожно извлеките его из устройства.

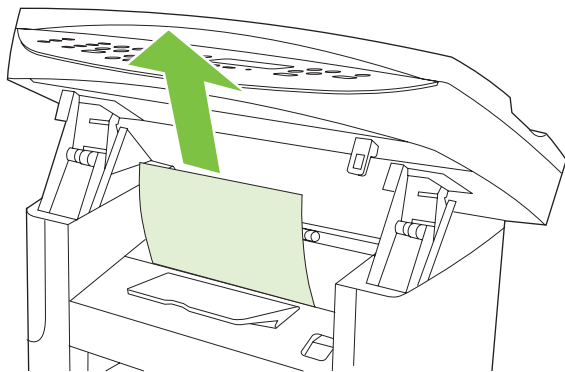

3. Закройте дверцу картриджа.

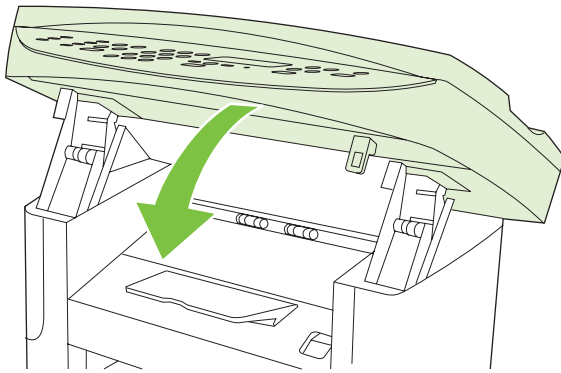

4. Откройте лоток 1.

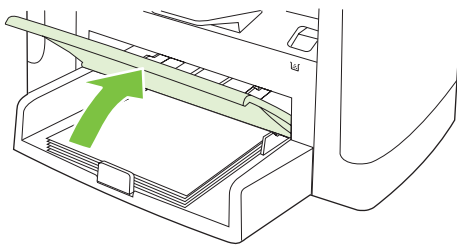

5. Взявшись обеими руками за выступающие края (или середину) носителя, осторожно извлеките его из устройства.

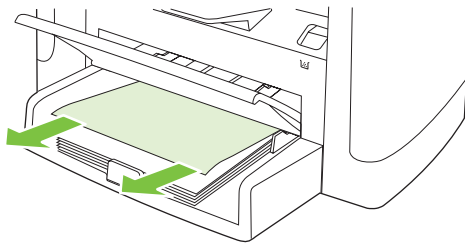

6. Если носитель находится вне поля зрения, откройте дверцу картриджа, извлеките картридж и поверните верхние направляющие носителя. Аккуратно вытащите носитель из устройства.

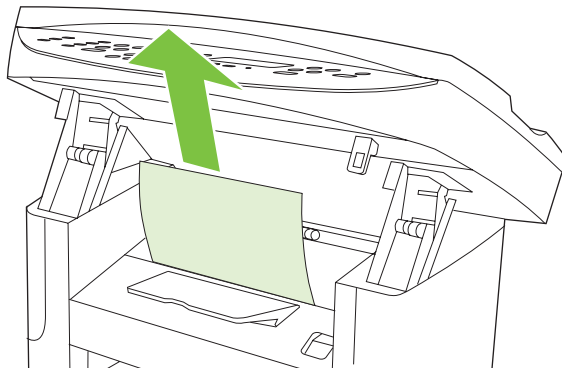

7. Закройте лоток 1 и дверцу картриджа печати.

## Устранение замятий в выходном лотке

- △ **ПРЕДУПРЕЖДЕНИЕ.** Для устранения замятий не следует использовать острые предметы, например карандаш или ножницы. Гарантия не распространяется на повреждения, нанесенные острыми предметами.

Взявшись обеими руками за выступающие края (или середину) носителя, осторожно извлеките его из устройства.

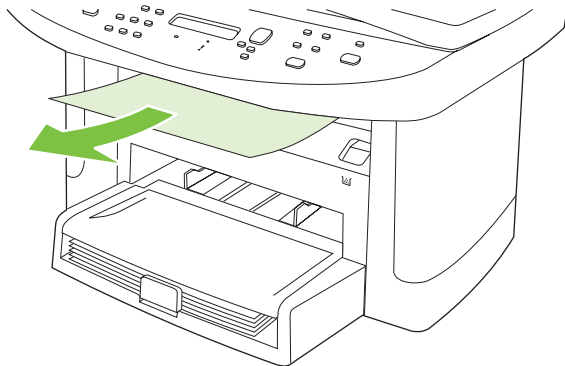

## Устранение замятий в зоне картриджа

- △ **ПРЕДУПРЕЖДЕНИЕ.** Для устранения замятий не следует использовать острые предметы, например карандаш или ножницы. Гарантия не распространяется на повреждения, нанесенные острыми предметами.

При извлечении застрявшего носителя держите его перпендикулярно устройству. Вытягивание носителя под углом к устройству может привести к повреждению устройства.

1. Откройте дверцу картриджа и извлеките картридж.

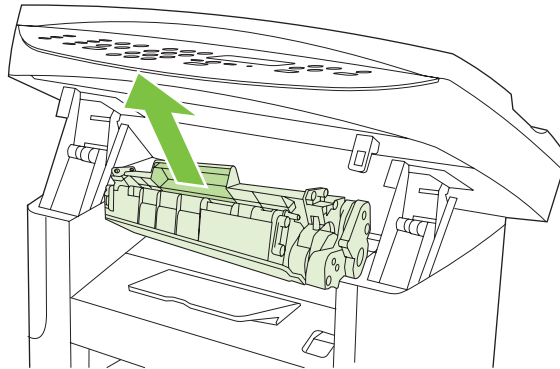

- △ **ПРЕДУПРЕЖДЕНИЕ.** Во избежание повреждения картриджа старайтесь поменьше держать его на свету.

2. Взявшись обеими руками за выступающие края (или середину) носителя, осторожно извлеките его из устройства.

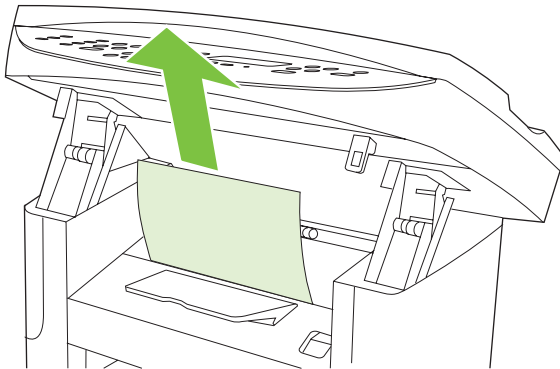

3. Замените картридж печати и закройте дверцу картриджа.

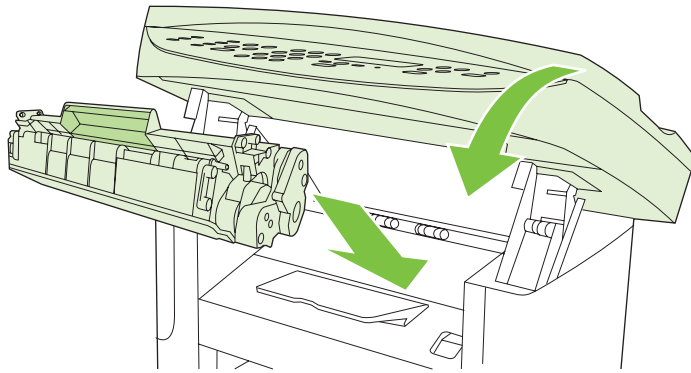

### Избегайте повторных замятий

- Убедитесь, что входной лоток не переполнен. Емкость входного лотка меняется в зависимости от типа используемого носителя для печати.
- Убедитесь, что направляющие носителя установлены должным образом.
- Проверьте правильность установки входного лотка.
- Не добавляйте носитель для печати во входной лоток во время печати.
- Используйте только рекомендуемые компанией HP типы и размеры носителей. Дополнительные сведения о типах носителей см. в разделе [Бумага и носители для печати на стр. 55](#).
- Перед загрузкой в лоток не пролистывайте пачку носителя, чтобы разъединить слипшиеся листы. Чтобы освободить пачку, возьмите ее обеими руками и согните в противоположных направлениях.
- Не допускайте переполнения выходного лотка. Емкость выходного лотка зависит от типа носителя для печати и объема используемого тонера.
- Проверьте соединение кабеля питания. Проверьте надежность подключения кабеля питания к устройству и к источнику питания. Подключите кабель питания к заземленному источнику питания.

# Решение проблем качества изображения

## Проблемы при печати

### Проблемы с качеством печати



Иногда при печати могут возникнуть неполадки. Для устранения неполадок обратитесь к следующему разделам.

 **ПРИМЕЧАНИЕ.** При возникновении неполадок копирования см. раздел [Неполадки копирования на стр. 239](#).

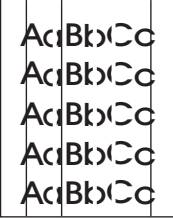

### Общие неполадки с качеством печати

Показанные ниже примеры относятся к бумаге формата Letter, которая подается в устройство коротким краем вперед. Эти примеры иллюстрируют неполадки, которые повлияют на все распечатываемые страницы. В данном списке перечислены типичные причины и способы устранения неполадок по каждому из этих примеров.

Неполадка	Причина	Решение
Светлая или блеклая печать. 	Используемый для печати носитель не соответствует требованиям HP.  Возможно, имеется дефект картриджа. Если вы используете картриджи не от HP, на панели управления устройства и в HP ToolboxFX сообщения отображаться не будут.  Если вся страница выглядит светлой, возможно, выбрана слишком малая плотность печати или включен экономичный режим (EconoMode).	Используйте материал для печати, который соответствует требованиям HP. См. <a href="#">Бумага и носители для печати на стр. 55</a> .  Замените картридж. См. <a href="#">Картридж печати на стр. 200</a> .  Если в картридже достаточно тонера, проверьте, не поврежден ли ролик тонера в картридже. Если это так, замените картридж.  Отрегулируйте плотность печати и отключите режим EconoMode в свойствах устройства.
Крапинки тонера. 	Используемый для печати носитель не соответствует требованиям HP.  Возможно, требуется очистка пути прохождения бумаги.	Используйте материал для печати, который соответствует требованиям HP. См. <a href="#">Бумага и носители для печати на стр. 55</a> .  Очистите тракт прохождения бумаги. См. раздел <a href="#">Очистка тракта прохождения бумаги на стр. 202</a> или интерактивную справку HP ToolboxFX.

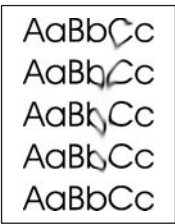
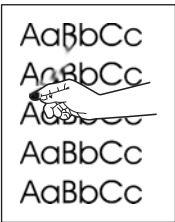
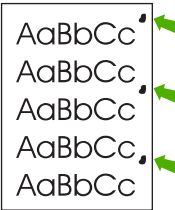
Неполадка	Причина	Решение
<p>Пропуски при печати.</p> 	<p>Возможно, один из листов носителя поврежден.</p> <hr/> <p>Структура бумаги неоднородна по влажности, либо на ее поверхности имеются влажные участки.</p> <hr/> <p>Данная партия бумаги непригодна. Особенности технологии производства могут привести к появлению участков, на которых тонер не закрепляется.</p> <hr/> <p>Возможно, в картридже есть дефект.</p>	<p>Попробуйте распечатать задание еще раз.</p> <hr/> <p>Попытайтесь воспользоваться другой, например высококачественной, бумагой, предназначенной для лазерных принтеров. См. <a href="#">Бумага и носители для печати на стр. 55</a>.</p> <hr/> <p>Замените картридж. См. <a href="#">Картридж печати на стр. 200</a>.</p> <hr/> <p>Если ошибка повторяется, обратитесь в компанию HP. См. раздел <a href="http://www.hp.com/support/ljm1522">www.hp.com/support/ljm1522</a> или листовку с информацией о технической поддержке, которая входит в комплект поставки устройства.</p>
<p>На страницах появляются вертикальные штрихи или полосы.</p> 	<p>Возможно, имеется дефект картриджа. Если вы используете картриджи не от HP, на панели управления устройства и в HP ToolboxFX сообщения появляться не будут.</p>	<p>Замените картридж. См. <a href="#">Картридж печати на стр. 200</a>.</p>
<p>Плотность серого фона становится неприемлемой.</p> 	<p>Используемый для печати носитель не соответствует требованиям HP.</p> <hr/> <p>Неправильно установлен входной лоток для приоритетной полистовой подачи.</p> <hr/> <p>Слишком высокая плотность печати.</p> <hr/> <p>Причиной появления серого фона может быть очень низкая влажность воздуха.</p> <hr/> <p>Возможно, имеется дефект картриджа. Если вы используете картриджи не от HP, на панели управления устройства и в HP ToolboxFX сообщения появляться не будут.</p>	<p>Используйте другую, более легкую бумагу. См. <a href="#">Бумага и носители для печати на стр. 55</a>.</p> <hr/> <p>Убедитесь, что входной лоток для приоритетной полистовой подачи установлен на свое место.</p> <hr/> <p>Уменьшите плотность печати с помощью HP ToolboxFX или встроенного Web-сервера. Уменьшение плотности печати способствует устранению серого фона.</p> <hr/> <p>Проверьте условия эксплуатации продукта.</p> <hr/> <p>Замените картридж. См. <a href="#">Картридж печати на стр. 200</a>.</p>

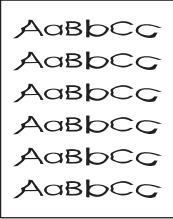
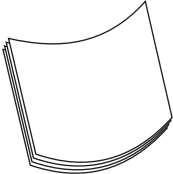
Неполадка	Причина	Решение
<p>Тонер смазывается на носителе.</p> 	<p>Используемый для печати носитель не соответствует требованиям HP.</p>	<p>Используйте материал для печати, который соответствует требованиям HP. См. <a href="#">Бумага и носители для печати на стр. 55</a>.</p>
	<p>Если тонер смазывается на переднем крае листа, значит либо загрязнены направляющие носителя, либо на пути прохождения бумаги скопился мусор.</p>	<p>Очистите направляющие носителя и тракт прохождения бумаги. См. <a href="#">Очистка тракта прохождения бумаги на стр. 202</a>.</p>
	<p>Возможно, имеется дефект картриджа. Если вы используете картриджи не от HP, на панели управления устройства и в HP ToolboxFX сообщения появляться не будут.</p>	<p>Замените картридж. См. <a href="#">Картридж печати на стр. 200</a>.</p>
	<p>Слишком низкая температура термоэлемента.</p>	<p>Убедитесь, что в драйвере принтера выбран соответствующий тип носителя.</p> <p>Используйте архивную печать, чтобы улучшить термическое закрепление тонера. См. <a href="#">Архивная печать на стр. 84</a>.</p>
<p>Тонер очень легко смазывается, если к нему прикоснуться.</p> 	<p>Устройство не настроено на печать с использованием выбранного типа носителя.</p>	<p>В окне драйвера принтера перейдите на вкладку <b>Бумага/Качество</b> и установите для параметра <b>Тип</b> значение, соответствующее используемому носителю. Скорость печати снижается при использовании более плотной бумаги.</p>
	<p>Используемый для печати носитель не соответствует требованиям HP.</p>	<p>Используйте материал для печати, который соответствует требованиям HP. См. <a href="#">Бумага и носители для печати на стр. 55</a>.</p>
	<p>Возможно, требуется очистка пути прохождения бумаги.</p>	<p>Чистка устройства. См. <a href="#">Очистка тракта прохождения бумаги на стр. 202</a>.</p>
	<p>Поврежден источник питания.</p>	<p>Подключите шнур питания принтера в розетку электросети напрямую, а не через сетевой фильтр.</p>
	<p>Слишком низкая температура термоэлемента.</p>	<p>Используйте архивную печать, чтобы улучшить термическое закрепление тонера. См. <a href="#">Архивная печать на стр. 84</a>.</p>
<p>На бумаге через определенный интервал появляются пятна.</p> 	<p>Устройство не настроено на печать с использованием выбранного типа носителя.</p>	<p>Убедитесь, что в драйвере принтера выбран соответствующий тип носителя. Скорость печати снижается при использовании более плотной бумаги.</p>
	<p>На внутренних деталях мог скопиться тонер.</p>	<p>Неполадка может исчезнуть после печати нескольких страниц.</p>
	<p>Возможно, требуется очистка пути прохождения бумаги.</p>	<p>Чистка устройства. См. <a href="#">Очистка тракта прохождения бумаги на стр. 202</a>.</p>
	<p>Картридж может быть поврежден.</p>	<p>Если дефекты повторяются в одном и том же месте страницы, следует установить новый картридж HP. См. <a href="#">Картридж печати на стр. 200</a>.</p>

Неполадка	Причина	Решение
<p>Распечатанная страница содержит деформированные символы.</p> 	<p>Используемый для печати носитель не соответствует требованиям HP.</p>	<p>Используйте другую, например высококачественную, бумагу, предназначенную для лазерных принтеров. См. <a href="#">Бумага и носители для печати на стр. 55</a>.</p>
	<p>Если символы имеют искаженную форму с волнистым эффектом, лазерный сканер может быть неисправен и нуждается в ремонте.</p>	<p>Проверьте, указана ли данная неполадка на странице конфигурации. Если это так, обратитесь к компании HP. См. раздел <a href="http://www.hp.com/support/ljm1522">www.hp.com/support/ljm1522</a> или листовку с информацией о технической поддержке, которая входит в комплект поставки устройства.</p>
<p>Распечатанная страница скручена или имеет волны.</p> 	<p>Устройство не настроено на печать с использованием выбранного типа носителя.</p>	<p>Убедитесь, что в драйвере принтера выбран соответствующий тип носителя.</p>
	<p>Носитель слишком долго находился во входном лотке.</p>	<p>Если неполадку устранить не удалось, выберите тип носителя, который используется при меньших температурах термоэлемента, например прозрачные пленки или менее плотный носитель.</p>
	<p>Используемый для печати носитель не соответствует требованиям HP.</p>	<p>Переверните стопку носителя в лотке другой стороной вверх. Кроме того, попробуйте перевернуть носитель во входном лотке на 180°.</p>
	<p>Этот дефект возникает при высокой температуре и влажности.</p>	<p>Используйте другую, например высококачественную, бумагу, предназначенную для лазерных принтеров. См. <a href="#">Бумага и носители для печати на стр. 55</a>.</p>
	<p>Этот дефект возникает при высокой температуре и влажности.</p>	<p>Проверьте условия эксплуатации продукта.</p>
<p>На распечатанной странице текст или графика перекошены.</p> 	<p>Неправильно загружен носитель, или переполнен входной лоток.</p>	<p>Проверьте правильность загрузки материала, а также убедитесь, что направляющие не слишком плотно, но и не слишком слабо прижаты к стопке материала. См. <a href="#">Загрузите бумагу и носители для печати на стр. 60</a>.</p>
	<p>Используемый для печати носитель не соответствует требованиям HP.</p>	<p>Используйте другую, например высококачественную, бумагу, предназначенную для лазерных принтеров. См. <a href="#">Бумага и носители для печати на стр. 55</a>.</p>

Неполадка	Причина	Решение
<p>Распечатанная страница содержит складки или морщины.</p> 	<p>Неправильно загружен носитель, или переполнен входной лоток.</p>	<p>Переверните стопку бумаги во входном лотке или попытайтесь развернуть бумагу во входном лотке на 180 градусов.</p> <p>Проверьте правильность загрузки материала, а также убедитесь, что направляющие не слишком плотно, но и не слишком слабо прижаты к стопке материала. См. <a href="#">Загрузите бумагу и носители для печати на стр. 60.</a></p>
	<p>Используемый для печати носитель не соответствует требованиям HP.</p>	<p>Используйте другую, например высококачественную, бумагу, предназначенную для лазерных принтеров. См. <a href="#">Бумага и носители для печати на стр. 55.</a></p>
	<p>Наличие воздуха внутри конвертов может привести к появлению складок.</p>	<p>Извлеките конверт, распрямите его и повторите печать.</p>
<p>Вокруг напечатанных символов появляется тонер.</p> 	<p>Возможно, носитель загружен неправильно.</p> <p>Если вокруг символов рассеяно большое количество тонера, возможно, бумага имеет высокое сопротивление.</p>	<p>Переверните стопку бумаги в лотке вверх другой стороной.</p> <p>Используйте другую, например высококачественную, бумагу, предназначенную для лазерных принтеров. См. <a href="#">Бумага и носители для печати на стр. 55.</a></p>
<p>Изображение вверху страницы (сплошным черным цветом) появляется далее ниже по странице (в виде серого поля)</p> 	<p>Возможно, на печать изображения влияют параметры программы.</p>	<p>В программе измените тон (темноту) поля, в котором появляется повторяющееся изображение.</p> <p>В используемой программе поверните всю страницу на 180 градусов, чтобы сначала напечатать более светлое изображение.</p>
	<p>Возможно, на качество печати влияет порядок изображений.</p>	<p>Измените последовательность печати изображений. Например, расположите более светлое изображение сверху страницы, а темное внизу.</p>
	<p>Возможно, на устройство повлиял всплеск напряжения.</p>	<p>Если неисправность наблюдается при выполнении следующего задания печати, выключите принтер на 10 минут, а затем снова включите его для возобновления задания печати.</p>

## Неполадки с носителем

При возникновении проблем, связанных с обработкой носителя, следуйте рекомендациям, приведенным в этом разделе.

## Рекомендации по использованию носителей для печати

- Для получения наилучших результатов убедитесь, что бумага имеет хорошее качество, не имеет разрезав, прорезей, разрывов, пятен, отслаивающихся частиц, пыли, складок, скрученных и загнутых краев.
- Для получения оптимального качества печати следует использовать гладкую бумагу. Обычно качество печати выше на носителях с более гладкой поверхностью.
- Тип бумаги (например, высокосортная бумага или бумага, изготовленная из вторичного сырья) указан на ее упаковке.
- Не используйте носители, предназначенные для печати только на струйных принтерах. Используйте носитель, предназначенный для печати на лазерных принтерах.
- Не используйте фирменные бланки, напечатанные краской, неустойчивой к высоким температурам. Такого рода краски применяются в некоторых системах термографической печати.
- Не используйте тисненные бланки и бланки с рельефными изображениями.
- При печати на этом устройстве тонер закрепляется на носителе за счет давления и высокой температуры. Убедитесь в том, что используемая цветная бумага или печатные бланки изготовлены с применением чернил, устойчивых к температуре закрепления тонера – 200° С (392°F) в течение 0,1 сек.

△ **ПРЕДУПРЕЖДЕНИЕ.** Несоблюдение описанных выше рекомендаций может привести к замятию бумаги или повреждению устройства.

## Устранение неполадок, связанных с печатными носителями

Следующие неполадки, если их не устранить, могут привести к ухудшению качества печати, возникновению замятий или повреждению устройства.

Неполадка	Причина	Решение
Плохое качество печати или спекание тонера	Бумага слишком влажная, слишком грубая, слишком плотная или слишком гладкая или это тисненная или дефектная бумага.	Попробуйте воспользоваться бумагой другого типа гладкостью от 100 до 250 по Шеффилду и с содержанием влаги 4–6%.
Пропадание символов, замятие или скручивание	Бумага хранится неправильно.	Храните бумагу во влагонепроницаемой упаковке, не сгибая ее.
	Пачка бумаги не выровнена по краям.	Переверните бумагу.
Чрезмерное скручивание.	Бумага слишком влажная, имеет неправильную ориентацию волокон или слишком короткие волокна.	Используйте бумагу с длинными волокнами
	Бумага не выровнена по краям.	Переверните бумагу.
	Высокая температура термоэлемента приводит к скручиванию бумаги.	Активируйте параметр <b>Снижение скручивания бумаги</b> .  На панели управления нажмите <b>Настройка</b> (⚙), используйте стрелки, чтобы выбрать <b>ОБСЛУЖИВАНИЕ</b> , и нажмите <b>ОК</b> . С помощью стрелок выберите <b>Снижение скруч.</b> , нажмите <b>ОК</b> , с помощью стрелок выберите <b>Вкл.</b> и нажмите <b>ОК</b> .

Неполадка	Причина	Решение
Замятие, повреждение продукта	Бумага имеет вырезы или перфорационные отверстия.	Используйте бумагу без вырезов и перфорации.
Проблемы при подаче.	Края бумаги неровные.	Используйте высококачественную бумагу, предназначенную для лазерных принтеров.
	Бумага не выровнена по краям.	Переверните бумагу.
	Бумага слишком влажная, слишком грубая, слишком плотная или слишком гладкая, имеет неправильную ориентацию волокон или слишком короткие волокна или это тисненая или дефектная бумага.	<p>Попробуйте воспользоваться бумагой другого типа, гладкостью от 100 до 250 по Шеффилду, с содержанием влаги 4–6%.</p> <p>Используйте бумагу с длинными волокнами</p>
Перекося печатного изображения (изгиб)	Неправильно установлены направляющие носителя для печати.	Извлеките носитель из входного лотка, выровняйте стопку, а затем снова загрузите носитель во входной лоток. Отрегулируйте направляющие по ширине и длине используемого носителя и повторите печать.
Подается сразу несколько листов.	Лоток для носителей переполнен.	Удалите все носители из лотка, а затем верните в лоток несколько листов. См. <a href="#">Загрузите бумагу и носители для печати на стр. 60</a> .
	Носитель для печати имеет неровную поверхность, на нем есть складки или другие повреждения.	Убедитесь в том, что на носителе нет морщин, складок или других повреждений. Попробуйте печатать на носителе из новой или другой упаковки.
	Возможно, вы пролистали пачку носителя, чтобы разъединить слипшиеся листы.	Загрузите пачку, не обработанную подобным образом. Чтобы освободить пачку, согните ее.
	Возможно, носитель слишком сухой.	Загрузите новую бумагу, которая хранилась должным образом.
Принтер не затягивает носитель из входного лотка.	Возможно, включен режим подачи вручную.	<ul style="list-style-type: none"> <li>Если на панели управления устройством отображается надпись <b>Подача вручную</b>, нажмите <b>OK</b>, чтобы напечатать задание.</li> <li>Убедитесь, что режим ручной подачи принтера выключен, и распечатайте задание еще раз.</li> </ul>
	Захватывающий ролик загрязнен или поврежден.	Обратитесь в HP. См. раздел <a href="http://www.hp.com/support/ljm1522">www.hp.com/support/ljm1522</a> или листовку с информацией о технической поддержке, которая входит в комплект поставки устройства.
	Регулятор длины бумаги в лотке 2 или дополнительном лотке 3 установлен в положение, превышающее формат используемых носителей.	Установите регулятор длины бумаги в правильное положение.

## Неполадки печати

Воспользуйтесь рекомендациями из этого раздела, если устройство не выполняет печать или печатает пустые страницы.

Неполадка	Причина	Решение
Печатаются полностью чистые страницы.	С картриджа не удалена герметизирующая лента.	Проверьте, удалена ли герметизирующая лента с картриджа.
	В документе могут быть пустые страницы.	Проверьте, не содержит ли распечатываемый документ пустые страницы.
	Устройство неисправно.	Распечатайте страницу конфигурации для проверки устройства. См. <a href="#">Страницы с информацией на стр. 180</a> .
	Печать на некоторых типах носителей может выполняться медленнее.	Используйте для печати другой тип носителя.

Неполадка	Причина	Решение
Страницы не печатаются	Устройство неправильно захватывает бумагу.	См. <a href="#">Неполадки с носителем на стр. 234</a> .
	Возможно в устройстве произошло замятие носителя.	Устраните замятие. См. <a href="#">Устранение замятий на стр. 220</a> .
	Возможно USB-кабель или сетевой кабель повреждены или неправильно подключены.	<ul style="list-style-type: none"> <li>Отключите и снова подключите оба конца кабеля.</li> <li>Попробуйте распечатать документ, который ранее распечатывался.</li> <li>пробуйте другой USB- или сетевой кабель.</li> </ul>
	Возможно, IP-адрес устройства был изменен.	Напечатайте страницу конфигурации из панели управления. Убедитесь, что IP-адрес на странице совпадает с адресом в диалоговом окне <b>Свойства</b> .
	Возможно, устройство не установлено как принтер по умолчанию.	Откройте диалоговое окно <b>Принтеры</b> или <b>Принтеры и факсы</b> , щелкните устройство правой кнопкой мыши и нажмите <b>Установить как принтер по умолчанию</b> .
	Возможно в устройстве произошла ошибка.	Проверьте панель управление на наличие сообщений об ошибках. См. <a href="#">Сообщения панели управления на стр. 212</a> .
	Возможно устройство приостановлено или находится в автономном режиме.	Откройте диалоговое окно <b>Принтеры</b> или <b>Принтеры и факсы</b> и убедитесь, что устройство находится "Готов". Если принтер находится в состоянии "Пауза", щелкните устройство правой кнопкой мыши и нажмите <b>Возобновить печать</b> .
Возможно устройство не получает питание.	Проверьте шнур питания и убедитесь, что продукт включен.	
К компьютеру подключены другие устройства.	Возможно, устройство не может использовать один порт USB вместе с другими устройствами. Если к одному порту подключено устройство и внешний накопитель или сетевой переключатель, могут возникнуть перебои в работе устройства. Перед подключением и использованием устройства, необходимо отключить другие устройства или использовать для подключения другой порт USB из числа имеющихся на компьютере.	

## Неполадки копирования

### Предупреждение возникновения неполадок копирования

Улучшить качество копирования можно, следуя указанным ниже рекомендациям.

- Для копирования используйте планшет сканера. Это позволит получить копии более высокого качества, чем при копировании с помощью устройства автоматической подачи документов (АПД).
- Используйте качественные оригиналы.
- Правильно загружайте носитель для печати. Если носитель загружен неправильно, могут возникнуть перекосы, изображение получится нечетким и распознавание отсканированного изображения средствами OCR будет затруднено. Инструкции см. в разделе [Загрузите бумагу и носители для печати на стр. 60](#).
- Для защиты оригиналов используйте готовую или самодельную подложку.

 **ПРИМЕЧАНИЕ.** Используйте носитель, соответствующий требованиям НР. Постоянно возникающие неполадки с подачей при использовании носителя, соответствующего требованиям НР, свидетельствуют об износе захватывающего ролика или подающей пластины. Обратитесь в НР См. раздел [www.hp.com/support/ljm1522](http://www.hp.com/support/ljm1522) или листовку с информацией о технической поддержке, которая входит в комплект поставки устройства.

### Неполадки с изображением

Неполадка	Причина	Решение
Копии пустые или очень бледные.	Возможно картридж неисправен.	Замените картридж. См. <a href="#">Картридж печати на стр. 200</a> .
	Используется оригинал плохого качества.	Иногда при копировании слишком светлых или поврежденных документов даже настройка контрастности не позволяет получить копию хорошего качества. Если возможно, найдите оригинал более высокого качества.
	Возможно, контрастность задана неверно.	Используйте кнопку <a href="#">Светлее/темнее</a> , чтобы изменить контрастность.
На копии появляются вертикальные белые или бледные полосы.	Используется оригинал с цветным фоном.	Из-за цветного фона может произойти слияние фона и изображения на переднем плане или оттенок фона может измениться. Если возможно, используйте оригиналы без цветного фона.
	Используемый для печати носитель не соответствует требованиям НР.	Используйте материал для печати, который соответствует требованиям НР. См. <a href="#">Бумага и носители для печати на стр. 55</a> .
	Возможно картридж неисправен.	Замените картридж. См. <a href="#">Картридж печати на стр. 200</a> .

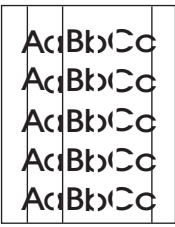
Неполадка	Причина	Решение
На копиях появляются нежелательные линии.	Планшет сканера или стекло устройства АПД загрязнены.	Очистите стекло планшетного сканера или стекло АПД. См. <a href="#">Чистка устройства на стр. 202.</a>
	На поверхности светочувствительного барабана в картридже появились царапины.	Установите новый картридж НР. См. <a href="#">Картридж печати на стр. 200.</a>
	В устройство автоматической подачи документов (АПД) или на планшет сканера попали чернила, клей, корректирующая жидкость или другие посторонние вещества.	Чистка устройства. См. <a href="#">Чистка устройства на стр. 202.</a>
На копиях появляются черные точки или штрихи.	Возможно произошел всплеск напряжения.	Напечатайте задание повторно.
	Неправильно заданы параметры драйвера принтера или программного обеспечения устройства.	Убедитесь, что параметры качества заданы правильно.  Дополнительные сведения об изменении параметров см. в справке программного обеспечения устройства.
Копии слишком светлые или темные.	Неправильно заданы параметры драйвера принтера или программного обеспечения устройства.	Убедитесь, что параметры качества заданы правильно.  Убедитесь, что режим EcoMode отключен.  Дополнительные сведения об изменении параметров см. в справке программного обеспечения устройства.
Нечеткий текст.	Неправильно заданы параметры драйвера принтера или программного обеспечения устройства.	Убедитесь, что параметры качества заданы правильно.  Убедитесь, что режим EcoMode отключен.  Дополнительные сведения об изменении параметров см. в справке программного обеспечения устройства.

## Неполадки с носителем

Неполадка	Причина	Решение
Плохое качество печати или спекание тонера	Бумага слишком влажная, слишком грубая, слишком плотная или слишком гладкая или это тисненая или дефектная бумага.	Попробуйте воспользоваться бумагой другого типа, гладкостью от 100 до 250 по Шеффилду, с содержанием влаги 4–6%.
Пропадание символов, замятие или скручивание	Бумага хранится неправильно.	Храните бумагу во влагонепроницаемой упаковке, не сгибая ее.
	Пачка бумаги не выровнена по краям.	Переверните бумагу.
Чрезмерное скручивание	Бумага слишком влажная, имеет неправильную ориентацию волокон или слишком короткие волокна.	Используйте бумагу с длинными волокнами
	Бумага не выровнена по краям.	Переверните бумагу.
Замятие, повреждение бумаги	Бумага имеет вырезы или перфорационные отверстия.	Используйте бумагу без вырезов и перфорации.

Неполадка	Причина	Решение
Неполадки при подаче	Края бумаги неровные.	Используйте высококачественную бумагу, предназначенную для лазерных принтеров.
	Бумага не выровнена по краям.	Переверните бумагу.
	Бумага слишком влажная, слишком грубая, слишком плотная или слишком гладкая, имеет неправильную ориентацию волокон или слишком короткие волокна или это тисненая или дефектная бумага.	<p>Попробуйте воспользоваться бумагой другого типа, гладкостью от 100 до 250 по Шеффилду, с содержанием влаги 4–6%.</p> <p>Используйте бумагу с длинными волокнами</p>
Перекося (изгиб) изображения при печати	Неправильно установлены направляющие носителя для печати.	Извлеките носитель из входного лотка, выровняйте стопку, а затем снова загрузите носитель во входной лоток. Отрегулируйте направляющие по ширине и длине используемого носителя и повторите печать.
Подается сразу несколько листов.	Лоток для носителей переполнен.	Уберите часть стопки носителей для печати из лотка. См. <a href="#">Загрузите бумагу и носители для печати на стр. 60</a> .
	Носитель для печати имеет неровную поверхность, на нем есть складки или другие повреждения.	Убедитесь в том, что на носителе нет морщин, складок или других повреждений. Попробуйте печатать на носителе из новой или другой упаковки.
Принтер не затягивает носитель из входного лотка.	Возможно, включен режим подачи вручную.	<ul style="list-style-type: none"> <li>Если на панели управления устройства отображается надпись <b>Ручной режим</b>, нажмите <b>ОК</b>, чтобы напечатать задание.</li> <li>Убедитесь, что режим ручной подачи принтера выключен, и распечатайте задание еще раз.</li> </ul>
	Захватывающий ролик загрязнен или поврежден.	Обратитесь в HP. См. раздел <a href="http://www.hp.com/support/ljm1522">www.hp.com/support/ljm1522</a> или листовку с информацией о технической поддержке, которая входит в комплект поставки устройства.
	Регулятор длины бумаги в лотке 2 или дополнительном лотке 3 установлен в положение, превышающее формат используемых носителей.	Установите регулятор длины бумаги в правильное положение.

## Неполадки печати

Неполадка	Причина	Решение
Копии не выводятся.	Входной лоток пуст.	Загрузите носитель в устройство. Для получения дополнительной информации см. <a href="#">Загрузите бумагу и носители для печати на стр. 60.</a>
	Неправильно загружен оригинал.	Загрузите оригинал в устройство автоматической подачи документов (АПД) коротким краем вперед и сканируемой стороной вверх.  Поместите оригинал документа на планшетный сканер лицевой стороной вниз таким образом, чтобы верхний левый угол фотографии находился в углу, обозначенном значком на сканере.
Копии получаются пустыми.	С картриджа не удалена герметизирующая лента.	Вытащите картридж из устройства, отделите ленту и установите картридж обратно.
	Неправильно загружен оригинал.	Загрузите оригинал для сканирования в АПД узким краем к устройству лицевой стороной вверх.  Убедитесь, что оригинал документа помещен на планшетный сканер лицевой стороной вниз таким образом, что верхний левый угол фотографии находится в углу, обозначенном значком на сканере.
	Используемый для печати носитель не соответствует требованиям НР.	Используйте материал для печати, который соответствует требованиям НР. См. <a href="#">Бумага и носители для печати на стр. 55.</a>
	Возможно, имеется дефект картриджа.	Замените картридж. См. <a href="#">Картридж печати на стр. 200.</a>
Выполнена копия другого документа.	В устройство загружен какой-либо документ.	Извлеките документы из устройства АПД.
Копии получаются меньшего размера, чем оригинал.	Программное обеспечение устройства может быть настроено на уменьшение размера сканируемого изображения.	На панели управления нажмите <a href="#">Уменьшение/ Увеличение</a> и убедитесь, что значение параметра <b>Оригинал=100%</b> .

# Неполадки сканирования

## Решение проблем сканированных изображений

Неполадка	Причина	Решение
Плохое качество отсканированного изображения	В качестве оригинала используется копия или рисунок.	<ul style="list-style-type: none"><li>● Попробуйте уменьшить формат изображения после сканирования, чтобы устранить «узоры».</li><li>● Распечатайте отсканированное изображение, чтобы проверить, улучшилось ли качество.</li><li>● Убедитесь, что заданные параметры разрешения соответствуют типу задания сканирования. См. <a href="#">Разрешение и цветопередача сканера на стр. 111</a>.</li><li>● Для получения наилучших результатов используйте для сканирования планшет сканера, а не устройство автоматической подачи документов (АПД).</li></ul>
	Изображение на экране не точно соответствует качеству сканирования.	<ul style="list-style-type: none"><li>● Попробуйте настроить монитор на отображение большего количества цветов (или оттенков серого). Обычно выполнить такую настройку можно, щелкнув на значке <b>Экран</b> на панели управления Windows.</li><li>● Попробуйте изменить параметры разрешения в программном обеспечении сканера. См. <a href="#">Разрешение и цветопередача сканера на стр. 111</a>.</li></ul>
	Неправильно загружен оригинал.	При загрузке оригинала в устройство АПД пользуйтесь направляющими носителя. См. <a href="#">Загрузите бумагу и носители для печати на стр. 60</a> .
	Стекло сканера загрязнено.	Очистите стекло сканера. См. <a href="#">Очистка стекла сканера на стр. 113</a> .
	Заданные параметры графики не подходят для сканирования данного документа.	Попробуйте изменить параметры графики. См. <a href="#">Разрешение и цветопередача сканера на стр. 111</a> .

Неполадка	Причина	Решение
Часть изображения не сканируется.	Неправильно загружен оригинал.	При загрузке оригинала в устройство АПД пользуйтесь направляющими носителя. См. <a href="#">Загрузка оригиналов для сканирования на стр. 104</a> .
	Из-за цветного фона происходит слияние фона и изображения на переднем плане.	Попробуйте изменить настройки перед сканированием или увеличить изображение после сканирования.
	Длина оригинала превышает 381 мм.	Длина сканируемого изображения не должна превышать 381 мм при подаче из входного лотка устройства автоматической подачи документов (АПД). При подаче страниц большей длины сканирование прекращается. (При копировании длина документов может быть больше).  <b>ПРЕДУПРЕЖДЕНИЕ.</b> Не вытягивайте оригинал из устройства АПД: это может привести к повреждению сканера или оригинала. См. <a href="#">Устранение замятий в устройстве АПД на стр. 221</a> .
	Оригинал имеет слишком маленький размер.	Минимальный формат носителя, который можно сканировать с помощью планшета сканера, составляет 25 на 25 мм. Минимальный формат носителя, который можно сканировать с помощью устройства АПД, составляет 127 на 127 мм. Возможно, произошло замятие оригинала. См. <a href="#">Устранение замятий в устройстве АПД на стр. 221</a> .
	Недопустимый размер носителя.	Убедитесь, что в параметрах <b>сканирования</b> задан формат входного носителя, подходящий для сканируемого документа.

Неполадка	Причина	Решение
Сканирование выполняется слишком долго.	Задан слишком высокий уровень разрешения или цветопередачи.	Измените параметры разрешения и цветопередачи в соответствии с заданием сканирования. См. <a href="#">Разрешение и цветопередача сканера на стр. 111</a> .
	В программном обеспечении задано цветное сканирование.	По умолчанию задано цветное сканирование, на выполнение которого требуется больше времени, даже если сканируется черно-белое изображение. Если изображение получено с помощью TWAIN или WIA, можно изменить параметры так, чтобы сканирование оригинала выполнялось в градациях серого или в черно-белом режиме. Дополнительные сведения см. в справке программного обеспечения устройства.
	До начала сканирования было отправлено задание на печать или копирование.	Если до начала сканирования на многофункциональное устройство было отправлено задание печати или копирования, сканирование начнется только в том случае, если сканер свободен. Однако при этом скорость сканирования может снизиться, так как устройство и сканер используют общую память.

## Неполадки с качеством сканирования

### Предотвращение проблем качества сканирования

Улучшить качество копирования или сканирования можно, следуя указанным ниже рекомендациям.

- Для сканирования используйте планшет сканера, а не входной лоток устройства автоматической подачи документов (АПД).
- Используйте оригиналы высокого качества.
- Правильно загружайте носитель для печати. Если загрузить носитель неправильно, он может перекосяться и изображение получится нечетким. Инструкции см. в разделе [Загрузите бумагу и носители для печати на стр. 60](#).
- Задайте параметры программного обеспечения в соответствии с тем, как будет использоваться сканированная страница. Для получения дополнительной информации см. [Разрешение и цветопередача сканера на стр. 111](#).
- Если в устройство часто подается более одного листа, возможно, необходимо заменить разделительную пластину. Обратитесь в HP См. раздел [www.hp.com/support/ljm1522](http://www.hp.com/support/ljm1522) или листовку с информацией о технической поддержке, которая входит в комплект поставки устройства.
- Для защиты оригиналов используйте готовую или самодельную подложку.

### Решение проблем качества сканирования

Неполадка	Причина	Решение
Пустые страницы	Оригинал загружен не той стороной.	Поместите во входной лоток устройства автоматической подачи документов (АПД) стопку оригиналов верхним краем к устройству АПД. Лицевая сторона стопки носителя должна быть направлена вверх. При этом первая страница для сканирования должна быть сверху стопки.  Поместите оригинал документа на планшетный сканер лицевой стороной вниз таким образом, чтобы верхний левый угол фотографии находился в углу, обозначенном значком на сканере.
Слишком светлое или слишком темное изображение	Параметры разрешения и цветопередачи заданы неправильно.	Проверьте, правильно ли заданы параметры разрешения и цветопередачи. См. <a href="#">Разрешение и цветопередача сканера на стр. 111</a> .
Нежелательные линии	На планшет сканера попали чернила, клей, корректирующая жидкость или другие посторонние вещества.	Очистите поверхность планшета сканера. См. <a href="#">Очистка стекла сканера на стр. 113</a> .
	Стекло устройства АПД загрязнено.	Очистите панель сканера. См. раздел <a href="#">Очистка стекла сканера на стр. 113</a> (действие 3).

Неполадка	Причина	Решение
Черные точки или штрихи	На планшет сканера попали чернила, клей, корректирующая жидкость или другие посторонние вещества.	Очистите поверхность планшета сканера. См. <a href="#">Очистка стекла сканера на стр. 113</a> .
	Возможно произошел всплеск напряжения устройства.	Напечатайте задание повторно.
Нечеткий текст	Возможно уровни разрешения заданы неверно.	Убедитесь, что разрешение задано правильно. См. <a href="#">Разрешение и цветопередача сканера на стр. 111</a> .

## Неполадки с факсом

Сведения о решении проблем факса см. в разделе [Устранение проблем с факсом на стр. 158](#).

## Оптимизация и улучшение качества изображений

### Контрольный список качества печати

Основные неполадки, связанные с качеством печати, можно решить с помощью действий, перечисленных в следующем контрольном списке.

1. Убедитесь, что используемая бумага или материал для печати соответствует необходимым требованиям. См. [Бумага и носители для печати на стр. 55](#). Как правило, при печати на более гладкой бумаге качество повышается.
2. Если используется специальный носитель, например этикетки, прозрачная пленка, глянцевая бумага или фирменные бланки, убедитесь, что выбран соответствующий тип носителя. См. [Измените драйвер принтера, чтобы он соответствовал типу и формату носителя на стр. 64](#).
3. Напечатайте таблицу параметров и страницу расходных материалов с помощью панели управления устройства. См. [Страницы с информацией на стр. 180](#).
  - На странице состояния расходных материалов проверьте срок службы расходных материалов (отсутствие или нехватку тонера). Если картридж не является продуктом HP, подобные сведения не предоставляются.
  - Если страницы печатаются неправильно, значит, неисправность связана с оборудованием. Обратитесь в HP См. раздел [www.hp.com/support/ljm1522](http://www.hp.com/support/ljm1522) или листовку с информацией о технической поддержке, которая входит в комплект поставки устройства.
4. Распечатайте демонстрационную страницу с помощью HP ToolboxFX. Если страница печатается, причиной возникновения неполадки является драйвер принтера. Попробуйте выполнить печать, используя другой драйвер принтера. Например, если используется драйвер принтера PCL 6, выполните печать с помощью драйвера принтера PS.
  - Установите драйвер PS с помощью мастера установки принтера в диалоговом окне **Принтеры** (или **Принтеры и факсы** в Windows XP).

5. Попробуйте выполнить печать из другой программы. Если страница печатается правильно, причиной возникновения неполадки является программа, из которой выполняется печать.
6. Перезапустите компьютер и устройство, и попробуйте снова выполнить печать. Если неполадку устранить не удалось, см. раздел [Общие неполадки с качеством печати на стр. 230](#).

## Настройка драйверов принтера и управление ими

С помощью параметров качества печати можно регулировать интенсивность и яркость печати на странице, а также определять параметры печати графических изображений. Параметры качества печати можно использовать для оптимизации качества печати на конкретном типе носителя.

Можно изменить свойства устройства соответствии с различными типами заданий печати. В зависимости от используемого драйвера принтера доступны следующие параметры.

- **600 т/д**
- **FastRes 1200**
- **Настройка.** При выборе этого параметра достигается такое же разрешение, как при использовании заданного по умолчанию значения; кроме того, предоставляется возможность изменять масштаб изображения

---

 **ПРИМЕЧАНИЕ.** Изменение разрешения может привести к изменению форматирования текста.

---

### Временное изменение параметров качества печати

Чтобы изменить параметры качества печати только для печати из используемой программы, следует открыть в этой программе меню **Настройка печати**.

### Изменение параметров качества печати для всех будущих заданий

---

 **ПРИМЕЧАНИЕ.** Инструкции для Macintosh см. в разделе [Изменение настроек драйвера принтера для Macintosh на стр. 35](#).

---

Для Windows 2000:

1. На панели задач Windows щелкните кнопку **Пуск**, выберите пункт **Настройка**, а затем — **Принтеры**.
2. Щелкните правой кнопкой мыши значок устройства.
3. Выберите команду **Свойства** или **Настройка печати**.
4. Измените параметры и щелкните на кнопке **ОК**.

Для Windows XP.

1. На панели задач Windows щелкните на кнопке **Пуск**, выберите пункт **Панель управления**, а затем — **Принтеры и факсы**.
2. Щелкните правой кнопкой мыши значок устройства.
3. Выберите команду **Свойства** или **Настройка печати**.
4. Измените параметры и щелкните на кнопке **ОК**.

Для Windows Vista:

1. В системной панели Windows выберите **Пуск > Панель управления**, а затем в диалоговом окне **Оборудование и звук** выберите **Принтер**.
2. Щелкните правой кнопкой мыши значок устройства.
3. Выберите команду **Свойства** или **Настройка печати**.
4. Измените параметры и щелкните на кнопке **ОК**.

## Решение проблем подключения

### Решение проблем прямого подключения

Если ошибки происходят в устройстве с прямым подключением к компьютеру, выполните следующие действия:

1. Убедитесь, что USB-кабель не длиннее 2 м (6 футов).
2. Убедитесь, что оба конца USB-кабеля подключены.
3. Убедитесь, что кабель является сертифицированным кабелем USB 2.0 Hi-Speed.
4. Если ошибка сохранится, попробуйте другой USB-кабель.

### Проблемы при работе в сети

#### Убедитесь в том, что устройство включено и подключено к сети

Чтобы убедиться в готовности устройства к печати, проверьте следующее:

1. Устройство подключено к источнику питания и включено?  
Убедитесь, что устройство подключено к источнику питания и включено. Если проблема не исчезла, возможно, неисправен шнур питания, источник питания или устройство.
2. Горит ли на устройстве индикатор **Готов?**  
Если индикатор мигает, это означает, что необходимо подождать, пока не будет завершено выполнение текущего задания.
3. Экран панели управления устройства пуст?
  - Убедитесь, что устройство включено.
  - Убедитесь, что картридж установлен правильно.
4. Появляются ли на экране панели управления другие сообщения, помимо сообщения **Готов?**
  - Найдите полный список сообщений панели управления и описание мер по устранению неполадок в документации по устройству.

## Устранение неполадок, связанных с передачей данных по сети

Чтобы убедиться в том, что принтер обменивается данными с сетью, выполните следующие действия. Далее подразумевается, что таблица параметров сети уже была напечатана (см. раздел [Страницы с информацией на стр. 180](#)).

1. Имеются ли механические нарушения соединений между рабочей станцией или файловым сервером и устройством?

Проверьте сетевую кабель, соединения и конфигурацию маршрутизатора. Убедитесь, что длина сетевого кабеля соответствует характеристикам сети.

2. Правильно ли подключены сетевые кабели?

Убедитесь, что принтер подключен к сети через надлежащий порт и с использованием правильного кабеля. Проверьте все кабельные соединения на предмет исправности и правильности подключения. Если проблема не устранена, используйте другой кабель или порт для подключения концентратора или трансивера. Желтый индикатор активности и зеленый индикатор состояния канала, расположенные вблизи портов на задней панели принтера, должны гореть.

3. Параметр скорости соединения устройства установлен правильно?

Hewlett-Packard не рекомендует менять установленные по умолчанию значения этих параметров (отключать автоматический режим).

4. Реагирует ли IP-адрес продукта на команду "ping"?

Из командной строки проверьте соединение с устройством с помощью команды ping. Например:

```
ping 192.168.45.39
```

Необходимо, чтобы команда ping отображала время прохождения пакетов.

Если устройство отвечает на запросы команды ping, убедитесь, что на компьютере правильно задан IP-адрес устройства. Если IP-адрес верен, удалите принтер и установите его снова.

Если выполнить команду ping не удалось, проверьте, включены ли концентраторы сети, а затем убедитесь в том, что в сетевых параметрах, настройках устройства и компьютера указана одна и та же сеть.

5. Добавлялись ли в сеть какие-либо приложения?

Проверьте их совместимость и правильность установки, а также соответствие версий драйверов печати.

6. Могут ли печатать другие пользователи?

Проблема может заключаться в самой рабочей станции. Проверьте драйверы рабочей станции, драйверы принтера и перенаправление.

7. Если другие пользователи могут печатать, используют ли они ту же операционную систему?

Проверьте правильность установки сетевой операционной системы.

# Решение проблем программного обеспечения

## Устранение распространенных неисправностей при работе в ОС Windows

Сообщение об ошибке:

"Общая ошибка защиты. Исключение OE"

"Spool32"

"Недопустимая операция"

Причина	Решение
	Закройте все приложения, перезагрузите Windows и повторите попытку.
	Выберите другой драйвер принтера. Если выбран драйвер принтера PCL 6, в программном обеспечении переключите драйвер на PCL 5 или на драйвер эмуляции принтера HP postscript уровня 3.
	Удалите из подкаталога Temp все временные файлы. Укажите имя каталога. Для этого откройте файл AUTOEXEC.BAT и найдите предложение "Set Temp =". После данного предложения указано имя каталога Temp. Обычно по умолчанию указывается C:\TEMP, но оно может быть изменено.
	Более подробно о сообщениях об ошибках Windows см. документацию Microsoft Windows, которая входит в комплект поставки компьютера.

## Устранение основных проблем в Macintosh

Таблица 12-3 Проблемы с Mac OS X v10.3, Mac OS X v10.4 и Mac OS X v10.5

Драйвер принтера не указан в ПО Print Setup Utility (Утилита установки принтера).

Причина	Решение
Программное обеспечение устройства не установлено или установлено неправильно.	Убедитесь, что файлы PPD находятся в следующей папке на жестком диске: Library/Printers/PPDs/Contents/Resources/<lang>.lproj, где <lang> — код используемого языка, состоящий из двух букв. При необходимости переустановите программное обеспечение. Инструкции см. в руководстве по началу работы.
Поврежден файл описания принтера Postscript (PPD).	Удалите файл PPD из следующей папки на жестком диске: Library/Printers/PPDs/Contents/Resources/<lang>.lproj, где <lang> — код используемого языка, состоящий из двух букв. Переустановите программное обеспечение. Инструкции см. в руководстве по началу работы.

### Таблица 12-3 Проблемы с Mac OS X v10.3, Mac OS X v10.4 и Mac OS X v10.5 (продолжение)

Имя устройства, IP-адрес или имя хост-компьютера ("Rendezvous" или "Bonjour") не отображается в списке принтеров центра печати или утилиты по установке принтера.

Причина	Решение
Возможно, устройство не готово.	Убедитесь в том, что кабели подключены правильно, устройство включено, и горит индикатор готовности. Если подключение осуществляется с помощью концентратора USB или Ethernet, попробуйте подключить многофункциональное устройство непосредственно к компьютеру или использовать другой порт.
Используется неверное имя устройства, IP-адрес, имя хоста Rendezvous или Bonjour.	Проверьте имя устройства, IP-адрес или имя хоста Rendezvous, распечатав страницу конфигурации. См. раздел <a href="#">Страницы с информацией на стр. 180</a> . Убедитесь, что имя, IP-адрес, имя узла в сети Rendezvous или Bonjour на странице конфигурации соответствуют аналогичным значениям в Print Center (Центр печати) или Printer Setup Utility (Утилита установки принтера).
Поврежден интерфейсный кабель, или он имеет низкое качество.	Замените интерфейсный кабель. Убедитесь, что используется интерфейсный кабель высокого качества.

Задание печати не было отправлено выбранному устройству.

Причина	Решение
Возможно, очередь печати остановлена.	Откройте очередь и нажмите <b>Start Jobs</b> (Запуск заданий).
Используется неверное имя или IP-адрес устройства. Возможно, задание печати было отправлено на другой принтер с таким же или похожим именем, IP-адресом или именем хост-компьютера "Rendezvous" или "Bonjour".	Проверьте имя устройства, IP-адрес или имя хоста Rendezvous, распечатав страницу конфигурации. См. раздел <a href="#">Страницы с информацией на стр. 180</a> . Убедитесь, что имя, IP-адрес, имя узла в сети Rendezvous или Bonjour на странице конфигурации соответствуют аналогичным значениям в Print Center (Центр печати) или Printer Setup Utility (Утилита установки принтера).

Текст из файла PostScript (EPS) распечатывается не тем шрифтом.

Причина	Решение
Неполадки с некоторыми программами.	<ul style="list-style-type: none"><li>Прежде чем начать печать, загрузите в устройство шрифты, используемые в файле EPS.</li><li>Отправьте на печать файл в формате ASCII, а не в двоичной кодировке.</li></ul>

Печать с помощью платы USB сторонних производителей не поддерживается.

Причина	Решение
Эта ошибка появляется в том случае, если не установлено программное обеспечение для принтеров USB.	При установке платы USB сторонних производителей может потребоваться программа поддержки платы USB Apple. Самая последняя версия этого программного обеспечения доступна на Web-узле Apple.

### Таблица 12-3 Проблемы с Mac OS X v10.3, Mac OS X v10.4 и Mac OS X v10.5 (продолжение)

При подключении с помощью USB-кабеля устройство не появляется в программе **Printer Setup Utility** (Утилита установки принтера) после выбора драйвера.

Причина	Решение
Эта проблема вызвана сбоем программного или аппаратного компонента.	<p><b>Устранение неисправностей в работе программного обеспечения</b></p> <ul style="list-style-type: none"><li>Убедитесь в том, что Ваш компьютер Macintosh поддерживает USB.</li><li>Убедитесь, что используется операционная система Mac OS X версии 10.3 или Mac OS X версии 10.4.</li><li>Убедитесь в том, что на компьютере Macintosh установлено соответствующее программное обеспечение USB компании Apple.</li></ul> <p><b>Устранение неисправностей в работе оборудования</b></p> <ul style="list-style-type: none"><li>Убедитесь, что устройство включено.</li><li>Проверьте правильность подключения кабеля USB.</li><li>Убедитесь в том, что используется необходимый высокоскоростной кабель USB.</li><li>Убедитесь, что число устройств USB, которое может использоваться в цепочке подключаемых устройств, не превышает установленные пределы. Отключите все устройства из цепочки и подключите кабель непосредственно к порту USB на главном компьютере.</li><li>Проверьте, чтобы в цепочке последовательно не было подключено более двух концентраторов USB без автономного питания. Отключите все устройства из цепочки и подключите кабель непосредственно к порту USB на главном компьютере.</li></ul> <p><b>ПРИМЕЧАНИЕ.</b> Клавиатура iMac является концентратором USB без автономного питания.</p>

## Решение проблем PostScript (PS)

Ситуации, приведенные ниже, относятся только к языку PS и могут возникать, когда в устройстве используется несколько языков.

 **ПРИМЕЧАНИЕ.** Чтобы получить напечатанное или отображаемое на экране сообщение при возникновении ошибки PS, откройте диалоговое окно **Параметры печати** и щелкните на варианте рядом с разделом «Ошибки PS». Можно также использовать встроенный Web-сервер.

Таблица 12-4 Ошибки PS

Проблема	Причина	Решение
Задание напечатано шрифтом Courier (гарнитура по умолчанию) вместо заданной гарнитуры.	Требуемый шрифт не загружен в принтер. Причиной ошибки может быть изменение используемого языка принтера для распечатки задания на языке PCL непосредственно перед загрузкой данных PS.	Загрузите нужный шрифт и заново отправьте задание на печать. Проверьте тип и место расположения шрифта. Загрузите шрифт на устройство, если это возможно. Обратитесь к документации по программному обеспечению.

**Таблица 12-4 Ошибки PS (продолжение)**

<b>Проблема</b>	<b>Причина</b>	<b>Решение</b>
Страница формата Legal печатается с обрезанными границами.	Задание на печать слишком сложное.	Возможно, потребуется напечатать задание с разрешением 600 точек на дюйм, уменьшить сложность страницы или установить дополнительную память.
Печатается страница ошибок PS.	Возможно, задание на печать не является PS.	Убедитесь, что задание печати является заданием PS. Проверьте, не требуется ли установка программного приложения или отправка в устройство файла заголовка PS.
Ошибка проверки ограничений	Задание на печать слишком сложное.	Возможно, потребуется напечатать задание с разрешением 600 точек на дюйм, уменьшить сложность страницы или установить дополнительную память.
Ошибка виртуальной памяти	Ошибка шрифта	Выберите неограниченное число шрифтов, загружаемых из драйвера принтера.
Проверка диапазона	Ошибка шрифта	Выберите неограниченное число шрифтов, загружаемых из драйвера принтера.



---

# А Информация о дополнительных принадлежностях и способе их заказа

- Для заказа расходных материалов в США посетите Web-узел [www.hp.com/sbso/product/supplies](http://www.hp.com/sbso/product/supplies).
- Для заказа расходных материалов в других странах/регионах посетите Web-узел [www.hp.com/ghp/buyonline.html](http://www.hp.com/ghp/buyonline.html).
- Для заказа расходных материалов в Канаде посетите Web-узел [www.hp.ca/catalog/supplies](http://www.hp.ca/catalog/supplies).
- Для заказа расходных материалов в Европе посетите сайт [www.hp.com/go/ljsupplies](http://www.hp.com/go/ljsupplies).
- Для заказа расходных материалов в Азиатско-Тихоокеанских странах/регионах посетите Web-узел [www.hp.com/paper/](http://www.hp.com/paper/).
- Для заказа дополнительных принадлежностей посетите Web-узел [www.hp.com/go/accessories](http://www.hp.com/go/accessories).

## Расходные материалы

Название изделия	Описание	Артикул
Замена картриджа печати	Средний ресурс стандартного картриджа печати составляет примерно 2000 страниц. Фактический расход зависит от использования.	СВ436А

## Кабели и дополнительные интерфейсные принадлежности

Название изделия	Описание	Номер детали
Кабель USB	2-метровый стандартный USB-совместимый кабель устройства	С6518А
	3-метровый стандартный соединительный USB-кабель	С6520А
Факсимильный кабель	Шнур факса продукта	8121-0811

# Б Обслуживание и поддержка

## Ограниченная гарантия компании Hewlett-Packard

ИЗДЕЛИЕ HP

HP LaserJet M1522n и M1522nf

СРОК ДЕЙСТВИЯ ОГРАНИЧЕННОЙ ГАРАНТИИ

Ограниченная годовая гарантия

Компания HP гарантирует вам, конечному пользователю, что оборудование и дополнительные принадлежности HP не будут содержать дефектов, связанных с материалами и производством продукта, в течение указанного выше периода времени, начиная с даты приобретения. Если HP получит уведомление о подобных дефектах в период действия гарантии, HP по своему усмотрению выполнит ремонт или заменит изделия, оказавшиеся дефектными. В случае замены поставляются новые изделия или изделия, функционально эквивалентные новым.

Компания HP гарантирует, что в течение указанного выше периода времени, начиная с даты приобретения, в работе программного обеспечения HP не будет сбоев при выполнении программных инструкций вследствие дефектов, связанных с материалами и производством продукта, при условии его надлежащей установки и использования. В случае получения компанией HP уведомления о дефектах в течение гарантийного срока компания HP обязуется заменить носители с программным обеспечением, не выполняющим запрограммированные функции в связи с подобными дефектами.

Компания HP не гарантирует бесперебойной или безошибочной работы поставляемой продукции HP. В том случае, если компания HP не может в разумные сроки выполнить ремонт или замену приобретенного изделия с восстановлением его гарантированных свойств, пользователь имеет право на возмещение стоимости покупки при условии своевременного возврата приобретенного изделия.

Изделия HP могут содержать восстановленные компоненты, эквивалентные новым по своим рабочим характеристикам, либо компоненты, использовавшиеся в течение непродолжительного времени.

Действие гарантии не распространяется на дефекты, вызванные (а) нарушением требований по техническому обслуживанию или калибровке, (б) использованием программного обеспечения, интерфейсов, деталей или расходных материалов, поставляемых без ведома или участия HP, (в) несанкционированными модификациями или нарушением режима эксплуатации, (г) эксплуатацией в условиях, отличающихся от опубликованных требований к условиям окружающей среды, (д) нарушением правил подготовки и содержания места установки изделия.

В ПРЕДЕЛАХ, ПРЕДУСМОТРЕННЫХ МЕСТНЫМ ЗАКОНОДАТЕЛЬСТВОМ, ДАННАЯ ГАРАНТИЯ ЯВЛЯЕТСЯ ЭКСКЛЮЗИВНОЙ И НИКАКАЯ ДРУГАЯ ГАРАНТИЯ ИЛИ УСЛОВИЕ, ПИСЬМЕННАЯ ИЛИ УСТНАЯ, НЕ РАСПРОСТРАНЯЕТСЯ И НЕ ПОДРАЗУМЕВАЕТСЯ. КОМПАНИЯ HP ОСОБО ОТКАЗЫВАЕТСЯ ОТ ЛЮБЫХ ПОДРАЗУМЕВАЕМЫХ ГАРАНТИЙ ИЛИ УСЛОВИЙ В ОТНОШЕНИИ КОММЕРЧЕСКОЙ ЦЕННОСТИ, УДОВЛЕТВОРИТЕЛЬНОГО КАЧЕСТВА ИЛИ ПРИГОДНОСТИ ПО КОНКРЕТНОМУ НАЗНАЧЕНИЮ. В некоторых странах/регионах, штатах или других административно-территориальных образованиях не допускается ограничение сроков действия подразумеваемой гарантии, поэтому вышеизложенное ограничение или исключение, возможно, к Вам не относится. В дополнение к

конкретным правам, предусмотренным настоящей гарантией, пользователи могут обладать иными правами, предусмотренными законодательствами отдельных стран/регионов, штатов или других административно-территориальных образований. Ограниченная гарантия HP действует во всех странах/регионах и населенных пунктах, где HP осуществляет техническую поддержку и реализацию данного устройства. Уровень гарантийного обслуживания зависит от местных стандартов. Компания HP не будет изменять форму, порядок сборки и функционирования изделия и адаптировать его к работе в какой-либо стране/регионе, эксплуатация в которой не предусматривалась по юридическим причинам или в целях регламентирования.

В ПРЕДЕЛАХ, ДОПУСКАЕМЫХ МЕСТНЫМ ЗАКОНОДАТЕЛЬСТВОМ, ВОЗМЕЩЕНИЕ, ОПРЕДЕЛЯЕМОЕ НАСТОЯЩЕЙ ГАРАНТИЕЙ, ЯВЛЯЕТСЯ ЕДИНСТВЕННЫМ ПРЕДОСТАВЛЯЕМЫМ И ИСКЛЮЧИТЕЛЬНЫМ ВОЗМЕЩЕНИЕМ. НИ ПРИ КАКИХ ДРУГИХ ОБСТОЯТЕЛЬСТВАХ, КРОМЕ ОГОВОРЕННЫХ ВЫШЕ, НИ HP, НИ ЕЕ ПОСТАВЩИКИ НЕ НЕСУТ ОТВЕТСТВЕННОСТИ В СЛУЧАЕ ПОТЕРИ ДАННЫХ ИЛИ ВОЗНИКНОВЕНИЯ ПРЯМЫХ, СПЕЦИАЛЬНЫХ, ПОБОЧНЫХ, КОСВЕННЫХ (ВКЛЮЧАЯ ПОТЕРЮ ПРИБЫЛИ ИЛИ ДАННЫХ) ИЛИ ДРУГИХ УБЫТКОВ ВСЛЕДСТВИЕ ВЫПОЛНЕНИЯ ДОГОВОРНЫХ ОБЯЗАТЕЛЬСТВ, ГРАЖДАНСКОГО ПРАВОНАРУШЕНИЯ ИЛИ ИНЫХ ОБСТОЯТЕЛЬСТВ. В некоторых странах/регионах, штатах или других административно-территориальных образованиях не допускается исключение или ограничение в отношении побочных или косвенных убытков, поэтому вышеизложенное ограничение или исключение, возможно, к Вам не относится.

ПОМИМО СЛУЧАЕВ, ПРЕДУСМОТРЕННЫХ ЗАКОНОДАТЕЛЬСТВОМ, ИЗЛОЖЕННЫЕ В ТЕКСТЕ ГАРАНТИИ УСЛОВИЯ ДЕЙСТВУЮТ В ДОПОЛНЕНИЕ К УСТАНОВЛЕННЫМ ЗАКОНОМ В ОБЯЗАТЕЛЬНОМ ПОРЯДКЕ ПРАВАМ ПОТРЕБИТЕЛЯ, НЕ ИЗМЕНЯЯ, НЕ ОГРАНИЧИВАЯ И НЕ ОТМЕНЯЯ ПОСЛЕДНИЕ.

## Гарантийный сервис по ремонту силами клиента

Ряд деталей, входящих в состав продуктов HP, подлежат ремонту силами клиента и классифицируются как детали "Customer Self Repair" (CSR). Такая возможность позволяет минимизировать продолжительность ремонта и обеспечивает большую гибкость при замене неисправных узлов. Если при выявлении причины неисправности компания HP установит, что ремонт может быть выполнен с помощью деталей CSR, то поставит эти детали клиенту для замены. Детали CSR подразделяются на две категории: 1) Детали, для которых ремонт силами клиента обязателен. Если клиент направит запрос HP на замену этих деталей, то он должен будет оплатить транспортные и трудовые расходы, связанные с предоставлением этого сервиса. 2) Детали, для которых ремонт силами клиента необязателен, хотя они классифицируются как детали CSR. Однако, если клиент потребует от компании HP их замены, то она будет выполнена без дополнительной оплаты в соответствии с этим типом гарантийного сервиса.

Детали CSR, затребованные клиентом, бесплатно доставляются ему на следующий рабочий день после обращения при условии его географической доступности и наличия этих деталей на складе. Доставка в день обращения или через четыре часа после обращения, если она географически возможна, производится за дополнительную плату. Если клиенту требуется помощь при замене неисправной детали, он может обратиться в центр технической поддержки HP и ему будет предоставлена дополнительная консультация по телефону. При поставке запасных деталей CSR компания HP указывает клиенту, должен ли он возвращать дефектную деталь или нет. В тех случаях, когда клиенту требуется вернуть дефектную деталь, он должен сделать это в течение определенного периода времени, обычно в течении пяти (5) рабочих дней. Дефектная деталь должна быть возвращена в своей упаковке вместе с сопроводительной документацией. В случае, если клиент не возвратит в срок неисправную деталь, ему может быть выставлен счет на соответствующую сумму. Гарантийный сервис по ремонту силами клиента предполагает, что компания HP не только оплачивает все затраты, связанные с возвратом дефектных деталей и доставкой, но и отвечает за выбор курьерской службы/транспортного агентства.

## Ограниченная гарантия на картридж

Компания HP гарантирует, что в данном изделии отсутствуют дефекты материалов и качества изготовления.

Положения настоящей гарантии не распространяются на изделия, которые: (а) были заправлены повторно, восстановлены, переработаны или вскрыты, (b) получили неисправности вследствие неправильного употребления или хранения, а также использования с нарушением установленных для данного устройства характеристик рабочей среды, (с) имеют признаки износа вследствие употребления в штатных условиях.

Для получения гарантийного обслуживания верните изделие в место его приобретения (с письменным описанием неисправности и образцами печати) или обратитесь в службу поддержки клиентов HP. Компания HP обязуется по своему усмотрению заменить признанное дефектным изделие или возместить стоимость покупки.

В ДОПОЛНЕНИЕ К МЕСТНОМУ ЗАКОНОДАТЕЛЬСТВУ УКАЗАННАЯ ВЫШЕ ГАРАНТИЯ ЯВЛЯЕТСЯ ИСКЛЮЧИТЕЛЬНОЙ И НИКАКИЕ ИНЫЕ ГАРАНТИИ ИЛИ УСЛОВИЯ, ПИСЬМЕННЫЕ ИЛИ УСТНЫЕ, НЕ ВЫРАЖАЮТСЯ И НЕ ПОДРАЗУМЕВАЮТСЯ. КРОМЕ ТОГО, HP ОСОБО ОТКАЗЫВАЕТСЯ ОТ КАКИХ-ЛИБО ПОДРАЗУМЕВАЕМЫХ ГАРАНТИЙ ИЛИ УСЛОВИЙ ТОВАРНОЙ ПРИГОДНОСТИ, ПРИЕМЛЕМОГО КАЧЕСТВА ИЛИ ПРИГОДНОСТИ ДЛЯ КАКОЙ-ЛИБО КОНКРЕТНОЙ ЦЕЛИ.

В ДОПОЛНЕНИЕ К МЕСТНОМУ ЗАКОНОДАТЕЛЬСТВУ НИ КОМПАНИЯ HP, НИ ЕЕ ПОСТАВЩИКИ НЕ НЕСУТ НИКАКОЙ ОТВЕТСТВЕННОСТИ ЗА ПРЯМОЙ, ОСОБЫЙ, ПОБОЧНЫЙ, КОСВЕННЫЙ УЩЕРБ (ВКЛЮЧАЯ ПОТЕРЮ ПРИБЫЛИ ИЛИ ДАННЫХ) ИЛИ ДРУГОЙ УЩЕРБ, ПОНЕСЕННЫЙ В РЕЗУЛЬТАТЕ ДОГОВОРНЫХ, ДЕЛИКТНЫХ ИЛИ КАКИХ-ЛИБО ИНЫХ ОТНОШЕНИЙ.

КРОМЕ СЛУЧАЕВ, СПЕЦИАЛЬНО САНКЦИОНИРОВАННЫХ ЗАКОНОМ, ПЕРЕЧИСЛЕННЫЕ ЗДЕСЬ ГАРАНТИЙНЫЕ УСЛОВИЯ НЕ УПРАЗДНЯЮТ, НЕ ОГРАНИЧИВАЮТ И НЕ МЕНЯЮТ, А ЛИШЬ ДОПОЛНЯЮТ ОБЫЧНЫЕ ЮРИДИЧЕСКИЕ ПРАВА, СВЯЗАННЫЕ С ПРОДАЖЕЙ ВАМ ЭТОГО ИЗДЕЛИЯ.

# Служба поддержки пользователей HP

## Сетевая поддержка

Для получения доступа с помощью Интернет-соединения в течение 24-часов в сутки к обновленному программному обеспечению для конкретного устройства HP, информации об изделиях и поддержке обратитесь к Web-узлу: [www.hp.com/support/ljm1522](http://www.hp.com/support/ljm1522).

Пакет HP Instant Support Professional Edition (ISPE) является набором Web-инструментов для устранения неисправностей настольных вычислительных систем и изделий для печати. Перейдите на [instantsupport.hp.com](http://instantsupport.hp.com).

## Поддержка по телефону

В течение периода гарантии компания HP предоставляет бесплатную поддержку по телефону. Номер телефона для конкретной страны/региона можно найти на рекламном листке, который прилагается к устройству, или на сайте [www.hp.com/support/](http://www.hp.com/support/). Перед тем, как звонить нам, подготовьте следующую информацию: название изделия и серийный номер, дата покупки и описание неполадки.

## Программные средства, драйверы и электронные данные

[www.hp.com/go/ljm1522\\_software](http://www.hp.com/go/ljm1522_software)

Web-страница поиска драйверов будет на английском языке, но сами драйверы можно загрузить для различных языков.

## Прямые заказы дополнительных принадлежности и расходных материалов HP

- США: [www.hp.com/sbso/product/supplies](http://www.hp.com/sbso/product/supplies).
- Канада: [www.hp.ca/catalog/supplies](http://www.hp.ca/catalog/supplies)
- Европа: [www.hp.com/go/ljsupplies](http://www.hp.com/go/ljsupplies)
- Азиатско-тихоокеанские страны/регионы: [www.hp.com/paper/](http://www.hp.com/paper/)

Для заказа подлинных деталей и дополнительных принадлежностей HP перейдите на Web-узел HP Parts Store по адресу [www.hp.com/buy/parts](http://www.hp.com/buy/parts) (только для США и Канады) или позвоните 1-800-538-8787 (США) или 1-800-387-3154 (Канада).

## Сведения об обслуживании HP

Чтобы найти уполномоченных дилеров HP, позвоните по телефону 1-800-243-9816 (США) или 1-800-387-3867 (Канада).

За пределами США или Канады позвоните по телефону службы поддержки в своей стране. Телефоны региональных служб поддержки указаны в рекламном листке, который можно найти в упаковке устройства.

## Соглашения об обслуживании HP

Позвоните по телефону 1-800-HPINVENT (1-800-474-6836 (США)) или 1-800-268-1221 (Канада). В качестве альтернативы, перейдите на Web-узел пакетов обслуживания HP SupportPack и Saagera<sup>™</sup> по адресу [www.hpexpress-services.com/10467a](http://www.hpexpress-services.com/10467a).

Для получения дополнительных услуг позвоните 1-800-446-0522.

## HP ToolboxFX

Для проверки состояния и параметров устройства, а также для просмотра информации об устранении неисправностей и электронной документации используйте утилиту HP ToolboxFX. Для использования утилиты HP ToolboxFX необходимо выполнить полную установку программного обеспечения. См. [HP ToolboxFX на стр. 182](#).

## Поддержка устройств HP и информационное обслуживание пользователей компьютеров Macintosh

Для получения информации о поддержке Macintosh OS X и подписке на услугу обновления драйверов HP перейдите на [www.hp.com/go/macosex](http://www.hp.com/go/macosex).

Для получения информации об изделиях и продуктах, специально предназначенных для пользователей Macintosh, перейдите на [www.hp.com/go/mac-connect](http://www.hp.com/go/mac-connect).

## Соглашения на обслуживание HP

Компания HP предоставляет несколько типов соглашений на обслуживание для удовлетворения самых различных требований клиентов. Соглашения на обслуживание не являются частью стандартного гарантийного обслуживания. Виды обслуживания могут различаться в зависимости от местонахождения заказчика. Для определения возможных видов обслуживания свяжитесь с местным дилером HP.

### Переупаковка устройства

Если центр поддержки клиентов HP определит, что устройство необходимо вернуть в компанию HP для ремонта, выполните действия, представленные ниже, чтобы упаковать устройство перед его отправкой.

△ **ПРЕДУПРЕЖДЕНИЕ.** Ответственность за повреждение во время транспортировки, вызванное неправильной упаковкой, лежит на пользователе.

1. Извлеките и оставьте у себя печатающий картридж.

△ **ПРЕДУПРЕЖДЕНИЕ.** Перед транспортировкой устройства *очень важно* извлечь из него картридж. Если оставить картридж в устройстве во время транспортировки, произойдет утечка, в результате которой печатающий механизм и другие компоненты принтера загрязнятся тонером.

Чтобы не повредить картридж, поместите его в оригинальный упаковочный материал или в другую упаковку так, чтобы картридж не подвергался воздействию света. При этом следует избежать прикосновений к ролику картриджа.

2. Отсоедините и сохраните шнур питания, интерфейсный кабель и дополнительные принадлежности.

3. К принтеру следует приложить образцы печати и 50-100 листов бумаги или иного носителя, при печати на котором наблюдались дефекты печати.

4. В США позвоните в центр поддержки клиентов HP для запроса нового упаковочного материала. В других областях используйте оригинальную упаковку, если это возможно. Компания Hewlett-Packard рекомендует застраховать отправляемое оборудование.

### Расширенная гарантия

Служба поддержки HP осуществляет гарантийное обслуживание оборудования марки HP и всех его внутренних узлов и деталей, поставляемых компанией HP. Срок гарантийного обслуживания оборудования составляет от 1 года до 3 лет со дня покупки изделия HP. Заказчик должен приобрести расширенную гарантию в течение определенного основной гарантией периода времени. Для получения дополнительной информации обратитесь в группу обслуживания и поддержки заказчиков HP.



---

## В Характеристики

Этот раздел содержит следующие сведения об устройстве:

- [Физические параметры](#)
- [Требования к электропитанию](#)
- [Потребляемая мощность](#)
- [Требования к условиям окружающей среды](#)
- [Акустическая эмиссия](#)

## Физические параметры

Таблица В-1 Физические характеристики

Устройство	Высота	Толщина	Ширина	Плотность
HP LaserJet M1522n	402 мм	406 мм	496 мм	11 кг
HP LaserJet M1522nf	402 мм	406 мм	496 мм	11 кг

## Требования к электропитанию

- △ **ПРЕДУПРЕЖДЕНИЕ.** Требования к электропитанию зависят от страны/региона, где было продано устройство. Не изменяйте рабочее напряжение. Это приведет к повреждению устройства и аннулированию гарантии на него.

Таблица В-2 Требования к электропитанию

Элемент	110-вольтные модели	модели 230 В
Требования к электропитанию	От 110 до 127 В (+/- 10%)	От 220 до 240 В (+/- 10%)
	50/60 Гц (+/- 2 Гц)	50/60 Гц (+/- 2 Гц)
Номинальный ток	4.5 А	2.3 А

## Потребляемая мощность

Таблица В-3 Потребляемая мощность (средняя, в ваттах)<sup>1</sup>

Модель изделия	Печать <sup>2</sup>	Копирование <sup>2</sup>	Готов/Режим ожидания <sup>3</sup>	Не горит
HP LaserJet M1522n	420 Вт	420 Вт	10 Вт	<0.1 Вт
HP LaserJet M1522nf	420 Вт	420 Вт	10 Вт	<0.1 Вт

<sup>1</sup> Значения основываются на предварительных данных. Последние сведения см. по адресу [www.hp.com/support/ljm1522](http://www.hp.com/support/ljm1522).

<sup>2</sup> Мощность измерена по максимальным значениям при использовании всех стандартных напряжений.

<sup>3</sup> Технология мгновенного включения термозлемента

<sup>4</sup> Время восстановления при переходе из энергосберегающего режима к запуску печати составляет менее 6 секунд

<sup>5</sup> Максимальная теплоотдача для всех моделей в режиме "Готов" составляет 35 БТЕ/ч.

## Требования к условиям окружающей среды

Таблица В-4 Характеристики условий окружающей среды<sup>1</sup>

	Рекомендуется	Во время работы	При хранении
Температура	от 15 до 32,5° C (от 59 до 90,5° F)	от 15° до 32,5° C	от -20 до 40° C (от -4 до 104° F)
Относительная влажность	от 10% до 80%	от 10% до 80%	не более 95%

<sup>1</sup> Значения могут быть изменены.

## Акустическая эмиссия

Таблица В-5 Акустическая эмиссия

Акустическая мощность	Согласно ISO 9296 <sup>1</sup>
Печать (23 стр/мин)	$L_{wAd} = 6.6$ Бел (А) [66 дБ (А)]
Готовность	Без шума
Уровень звукового давления — положение наблюдателя	Согласно ISO 9296 <sup>1</sup>
Печать (23 стр/мин)	$L_{pAm} = 52$ дБ(А)
Готовность	Без шума

<sup>1</sup> Значения основываются на предварительных данных. Последние сведения см. по адресу [www.hp.com/support/ljm1522](http://www.hp.com/support/ljm1522).

<sup>2</sup> Конфигурация принтера во время проверки: Устройство HP LaserJet M1522nf, выполняющее одностороннюю печать на бумагу формата А4 со скоростью 23 стр/мин.

---

# Г Регламентирующая информация

В этом разделе содержится информация по следующим темам:

- [Нормы и правила FCC](#)
- [Программа контроля за воздействием изделия на окружающую среду](#)
- [Закон «О защите потребителей телефонных услуг» \(США\)](#)
- [Требования IC CS-03](#)
- [Положения ЕС для эксплуатации телекоммуникационного оборудования](#)
- [Положения Новой Зеландии об эксплуатации телекоммуникационного оборудования](#)
- [Заявление о соответствии](#)
- [Заявление о соответствии](#)
- [Положения о безопасности](#)

## Нормы и правила FCC

Данное устройство проверено и признано соответствующим требованиям, предъявляемым к цифровым устройствам класса В, согласно части 15 правил FCC. Эти требования предназначены для обеспечения надежной защиты от вредных влияний при стационарной установке. Это оборудование создает и использует высокочастотную энергию, а также может быть ее источником. При нарушении инструкций по установке и эксплуатации оборудования оно может вызвать помехи радиосвязи. Однако нет гарантии, что такие помехи не возникнут при тех или иных конкретных условиях установки. Если оборудование вызывает помехи радио- или телевизионного приема, что можно определить посредством выключения и включения данного оборудования, пользователю предлагается попробовать устранить помехи одним из следующих способов.

- Изменить ориентацию или местоположение приемной антенны.
- Увеличить расстояние между оборудованием и приемником.
- Подключить оборудование и приемник к сетевым розеткам разных цепей питания.
- Проконсультироваться со своим представителем или опытным специалистом по радио/телевизионному оборудованию.

 **ПРИМЕЧАНИЕ.** Переделка принтера без официального разрешения компании Hewlett-Packard может привести к аннулированию прав пользователя на его эксплуатацию.

В соответствии с требованиями, предъявляемыми к цифровым устройствам класса В, согласно части 15 правил FCC, необходимо использовать экранированный интерфейсный кабель.

Данное устройство соответствует Части 68 Правил Федеральной комиссии по связи США. На задней панели устройства имеется этикетка, которая кроме прочей информации содержит регистрационный номер Федеральной комиссии по связи и эквивалентное число телефонов (REN) для этого оборудования. В случае запроса эта информация должна быть предоставлена телефонной компании. REN используется для определения количества устройств, которые могут быть подключены к телефонной линии. Избыточное число REN на телефонной линии может привести к тому, что устройства перестанут звонить в ответ на входящие вызовы. В большинстве, но не во всех странах/регионах суммарное число REN не должно превышать пяти (5,0). Чтобы точно выяснить число устройств, которые могут быть подключены к линии в соответствии с общим числом REN, обратитесь к телефонной компании и выясните максимальное число REN для данной страны/региона.

Это устройство использует следующие гнезда USOC: RJ11C.

С оборудованием поставляются телефонный кабель, соответствующий правилам Федеральной комиссии по связи, и модульный штекер. Это оборудование разработано для подключения к телефонной сети или коммуникационному оборудованию здания посредством модульного штекера, отвечающего требованиям Части 68. Это оборудование не может использоваться с телефонами-автоматами, устанавливаемыми телефонной компанией. Подключение к линии связи телефонной сети общего пользования выполняется в соответствии с местными тарифами. Если это оборудование мешает работе телефонной сети, телефонная компания заблаговременно уведомит, что может потребоваться временное отключение службы. Если заблаговременное уведомление не практикуется, телефонная компания уведомит клиента при первой возможности. Кроме того, вы будете уведомлены о своем праве подать претензию в Федеральную комиссию по связи, если посчитаете это необходимым. Телефонная компания может изменить реализуемые функции, заменить оборудование, порядок выполнения операций или процедуры, что может повлиять на работу оборудования. В этом случае телефонная компания пришлет предварительное уведомление, чтобы можно было выполнить необходимые

изменения для поддержки непрерывного обслуживания. В случае возникновения проблем с этим оборудованием, пожалуйста, позвоните по номерам, приведенным в начале этого руководства, для получения информации по ремонту и гарантийному обслуживанию. Если возникшие проблемы мешают работе телефонной сети, телефонная компания может попросить отключить оборудование от сети до устранения проблемы. Клиент может выполнять следующие ремонтные работы: заменять любые компоненты исходного оборудования, поставляемые в составе устройства. К ним относятся: печатающий картридж, держатели отсеков и лотков, кабель питания и телефонный кабель. К розетке переменного тока рекомендуется подключить сетевой фильтр переменного тока, а уже к нему подключить данное устройство. Это поможет предотвратить повреждение оборудования в результате разряда молнии или иных электрических разрядов.

## Программа контроля за воздействием изделия на окружающую среду

### Защита окружающей среды

Компания Hewlett-Packard обязуется поставлять изделия высокого качества, соответствующие требованиям по защите окружающей среды. Данное изделие разработано на основе применения технических решений, позволяющих свести к минимуму негативное воздействие на окружающую среду.

### Образование озона

При работе данного изделия озон (O<sub>3</sub>) практически не выделяется.

### Потребление электроэнергии

Потребление электроэнергии существенно сокращается при переходе устройства из режима готовности в режиме ожидания. Это не только способствует экономии природных ресурсов, но и позволяет снизить стоимость эксплуатации без какого-либо влияния на высокую производительность принтера. Для определения статуса соответствия данного устройства стандартам ENERGY STAR® см. таблицу устройства или лист с характеристиками. Устройства, прошедшие квалификацию, также представлены:

[www.hp.com/go/energystar](http://www.hp.com/go/energystar)

### Расход тонера

В экономичном режиме (EcoMode) снижается расход тонера и увеличивается срок службы картриджа.

### Использование бумаги

Возможность печати на обеих сторонах листа вручную и печати нескольких страниц на одном листе помогают снизить потребление бумаги, уменьшая расход природных ресурсов.

### Пластмассовые материалы

В соответствии с международными стандартами все пластмассовые детали весом более 25 г снабжены маркировкой, которая облегчает идентификацию и утилизацию материалов после окончания срока службы изделия.

## Расходные материалы для печати HP LaserJet

Программа HP Planet Partners предоставляет бесплатную возможность возврата использованных картриджей HP LaserJet для их переработки. Информация об этой программе на нескольких языках прилагается ко всем новым картриджам и расходным материалам HP LaserJet. Вы можете помочь уменьшить пошлину, возвращая сразу несколько картриджей, а не отправляя их по одному.

Компания HP стремится предоставить высококачественные продукты и услуги, которые не наносят вред окружающей среде на всех стадиях: с начального этапа проектировки и производства до передачи клиенту и последующей утилизации изделия. Компания HP гарантирует всем участникам программы HP Planet Partners, что все картриджи HP LaserJet перерабатываются правильно, а пластиковые и металлические компоненты восстанавливаются и используются в новых изделиях, не нанося вред окружающей среде. Так как переработанный картридж перерабатывается и используется в новых изделиях, он не будет возвращен отправителю. Благодарим за заботу об окружающей среде!

 **ПРИМЕЧАНИЕ.** Используйте этикетку возврата для возврата только оригинальных картриджей HP LaserJet. Не используйте эту этикетку для возврата струйных картриджей HP, картриджей других производителей, заправленных, измененных или возвращенных по гарантии картриджей. Информацию по переработке струйных картриджей HP см. на web-узле <http://www.hp.com/recycle>.

## Инструкции для возврата и переработки

### США и Пуэрто-Рико

Этикетка, которая прилагается к коробке тонера HP LaserJet, предназначена для возврата и переработки одного или нескольких использованных картриджей HP LaserJet. Следуйте следующим инструкциям.

#### Возврат нескольких картриджей (от двух до восьми)

1. Запакуйте каждый картридж HP LaserJet в оригинальную коробку.
2. Скрепите отдельные коробки (до восьми) с помощью упаковочной ленты (до 31,75 кг).
3. Используйте одну карточку с отметкой об уплате почтовых расходов.

#### ИЛИ

1. Используйте собственную подходящую коробку или запросите бесплатную коробку для отходов на web-узле <http://www.hp.com/recycle> или по телефону 1-800-340-2445 (вмещается до восьми картриджей HP LaserJet).
2. Используйте одну карточку с отметкой об уплате почтовых расходов.

#### Возврат одного картриджа

1. Запакуйте картридж HP LaserJet в его оригинальную коробку.
2. Наклейте почтовую карточку на переднюю часть коробки.

#### Доставка

Для всех картриджей HP LaserJet, подлежащих возврату для переработки: отправьте коробку в UPS при следующей доставке или получении или доставьте коробку в уполномоченный центр

UPS. Местоположение локального центра UPS можно узнать, позвонив по телефону 1-800-PICKUPS или посетив web-узел <http://www.ups.com>. При возврате картриджа с наклейкой USPS передайте коробку курьеру почтовой службы США или отнесите ее в офис почтовой службы США. Дополнительную информацию о заказе дополнительных наклеек или контейнеров для возврата можно получить на web-узле <http://www.hp.com/recycle> или по телефону 1-800-340-2445. Запрашиваемая передача UPS будет производиться по обычным тарифам. Информация может быть изменена без уведомления.

## Возврат картриджей в других странах/регионах

Чтобы принять участие в программе возврата и переработки изделий HP Planet Partners, нужно выполнить простые действия, приведенные в руководстве по переработке (находится внутри упаковки новых расходных материалов или на web-узле <http://www.hp.com/recycle>). Для получения информации о возврате расходных материалов для печати HP LaserJet выберите страну/регион.

## Бумага

Данное устройство может работать с переработанной бумагой, если она отвечает требованиям, изложенным в документе *HP LaserJet Printer Family Print Media Guide (Руководство по носителям для печати на принтерах семейства HP LaserJet)*. Данное устройство работает с бумагой, переработанной по стандарту EN12281:2002.

## Ограничения для материалов

В данном изделии HP отсутствует ртуть.

В данном изделии HP используются батареи, которые по окончании срока службы могут потребовать особого обращения. Батареи, содержащиеся в данном изделии или поставляемые компанией Hewlett-Packard для данного изделия, имеют следующие характеристики:

HP LaserJet M1522	
Тип	Углеродный однофтористый литий
Вес	0,8 г
Расположение	На плате форматтера
Сменная	Нет





## 廢電池請回收

Дополнительные сведения об утилизации можно получить на Web-узле компании [www.hp.com/recycle](http://www.hp.com/recycle), у представителей местной власти или на сервере Альянса предприятий электронной промышленности (Electronics Industries Alliance): [www.eiae.org](http://www.eiae.org).

## Утилизация использованного оборудования частными пользователями в странах Европейского Союза

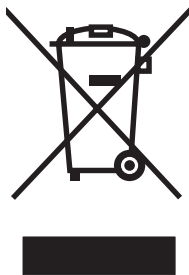

Наличие этого символа на изделии или на его упаковке означает, что данное изделие нельзя утилизировать вместе с другими бытовыми отходами. На пользователя лежит ответственность по утилизации неисправного оборудования путем его сдачи в специальные пункты сбора на вторичную переработку неисправного электрического и электронного оборудования. Раздельный сбор и вторичная переработка неисправного оборудования поможет сохранить природные ресурсы и при этом гарантируется, что его вторичная переработка будет выполнена без ущерба здоровью людей и окружающей среде. Для получения дополнительной информации о том, куда можно сдать неисправное оборудование на вторичную переработку, обратитесь в местные муниципальные органы, местную службу утилизации бытовых отходов или магазин, где приобретено изделие.

## Таблица безопасности материалов (MSDS)

Таблицы безопасности материалов (MSDS), содержащие химические вещества (например, тонер), можно получить на Web-узле компании HP по адресу: [www.hp.com/go/msds](http://www.hp.com/go/msds) или [www.hp.com/hpinfo/globalcitizenship/environment](http://www.hp.com/hpinfo/globalcitizenship/environment).

## Дополнительная информация

Для получения информации об указанных ниже вопросах, касающихся защиты окружающей среды:

- таблицу с данными, относящимися к защите окружающей среды, для данного и многих других изделий HP;
- обязательства HP по защите окружающей среды;
- систему управления защитой окружающей среды HP;
- сведения о программе по возврату и переработке изделий HP по окончании срока их службы;
- таблицу безопасности материалов;

Посетите Web-сайт [www.hp.com/go/environment](http://www.hp.com/go/environment) или [www.hp.com/hpinfo/globalcitizenship/environment/index.html](http://www.hp.com/hpinfo/globalcitizenship/environment/index.html).

## Закон «О защите потребителей телефонных услуг» (США)

В соответствии с законом «О защите потребителей телефонных услуг» от 1991 г. незаконным является использование компьютера или другого электронного устройства, включая факсимильные аппараты, для отправки любых сообщений, не содержащих в явном виде, в верхней или нижней части каждой передаваемой страницы или на первой странице дату и время отправки, название юридического лица или учреждения либо имя частного лица, являющегося отправителем сообщения, а также телефонного номера факсимильного аппарата отправителя, юридического лица или организации либо частного лица. (Указываемый телефонный номер не должен быть номером с кодом 900 или иным номером, для которого тарифы превышают стандартные тарифы за местные или междугородние вызовы.)

## Требования IC CS-03

**Примечание.** Наклейка Industry Canada идентифицирует сертифицированное оборудование. Сертификация гарантирует, что оборудование соответствует определенным требованиям помехозащищенности, эксплуатационным требованиям и стандартам безопасности в области телекоммуникаций, приведенным в соответствующих положениях стандартов терминального оборудования. Наличие сертификации Министерства промышленности Канады не гарантирует, что устройство будет работать в соответствии с запросами пользователя. Перед установкой оборудования необходимо убедиться, что его можно подключать к оборудованию местной телекоммуникационной компании. Кроме того, устройство должно быть установлено с использованием соответствующего метода подключения. Необходимо помнить, что соответствие изложенным выше условиям не гарантирует отсутствие ухудшения качества обслуживания в некоторых ситуациях. Ремонт сертифицированного оборудования должен выполняться в соответствии с требованиями представителей, уполномоченных поставщиками оборудования. Любой ремонт или переделка оборудования, выполненные пользователем, или неправильная работа оборудования могут привести к тому, что телекоммуникационная компания потребует отключить это оборудование. Пользователи должны обеспечить безопасность использования оборудования, убедившись, что заземления цепи питания, телефонных линий и внутренние металлические водопроводные трубы, если имеются, соединены вместе. Это правило особенно важно соблюдать в сельской местности.

△ **ПРЕДУПРЕЖДЕНИЕ.** Пользователям не следует выполнять эти подключения самостоятельно. Необходимо обратиться в соответствующий орган энергонадзора или к профессиональному электрику. Показатель REN (номер эквивалента звонка, Ringer Equivalence Number ) для этого устройства равен 0,7.

**Примечание.** Показатель REN, указываемый для всех терминальных устройств, предназначен для определения максимального количества устройств, которое можно подключить к телефонному интерфейсу. Оконечная нагрузка интерфейса может состоять из любых устройств при условии, что сумма показателей REN всех устройств не превышает пяти (5,0). Стандартным кодом подключения (типом телефонного разъема) для оборудования с непосредственным подключением к телефонной сети является CA11A.

## Положения ЕС для эксплуатации телекоммуникационного оборудования

Данное изделие предназначено для подключения к аналоговым коммутируемым телефонным сетям общего пользования (ТФОП) в странах/регионах Европейской экономической зоны. Оно соответствует требованиям положений EU R&TTE Directive 1999/5/EC (Annex II) и имеет соответствующую маркировку соответствия требованиям CE. Дополнительные сведения см. в разделе «Заявление о соответствии» данного руководства. Тем не менее, вследствие различий национальных телефонных сетей общего пользования, нельзя полностью гарантировать успешную работу изделия в любой точке подключения к ТФОП. Совместимость с сетью зависит от правильности настройки параметров, выполняемой пользователем при подготовке к подключению к ТФОП. Необходимо следовать инструкциям, приведенным в руководстве пользователя. Если имеются проблемы совместимости с телефонной сетью, обратитесь к поставщику оборудования или в местную службу поддержки Hewlett-Packard. Подключение к ТФОП может подпадать под дополнительные требования, устанавливаемые местным оператором ТФОП.

## Положения Новой Зеландии об эксплуатации телекоммуникационного оборудования

Разрешение Telepermit для любого терминального оборудования свидетельствует только о том, что компания Telesom подтверждает, что изделие соответствует минимальным требованиям для подключения к сети. Наличие разрешения не является ни одобрением изделия со стороны Telesom, ни признаком наличия какой-либо гарантии. Кроме того, наличие разрешения не является гарантией того, что изделие будет правильно работать во всех ситуациях с другим оборудованием, имеющим разрешение Telepermit, и не свидетельствует о том, что какое-либо изделие совместимо со всеми сетевыми услугами Telesom.

Это оборудование может не поддерживать передачу вызова на другое устройство, подключенное к той же линии.

Это оборудование не будет настроено для автоматического вызова экстренной службы Telesom по номеру «1111».

Это устройство не было протестировано на совместимость с услугой характерного звонка FaxAbility для Новой Зеландии.

# Заявление о соответствии

## Декларация соответствия

в соответствии с ISO/IEC 17050-1 и EN 17050-1

**Название производителя:** Hewlett-Packard Company DoC#: BOISB-0604-01-rel.1.0  
**Адрес производителя:** 11311 Chinden Boulevard,  
Boise, Idaho 83714-1021, USA

заявляет о том, что изделие

**Название изделия:** HP LaserJet M1522n  
**нормативный номер модели<sup>2)</sup>** BOISB-0604-01  
**Комплектация изделия:** BCE  
**Картридж печати:** CB436A

**соответствует следующим техническим требованиям:**

**БЕЗОПАСНОСТЬ:** IEC 60950-1:2001/EN60950-1: 2001 +A11  
IEC 60825-1:1993 +A1 +A2 / EN 60825-1:1994 +A1 +A2 (Класс 1 Laser/LED)  
GB4943-2001

**ЭМС:** CISPR22:2005 / EN55022:2006 – Класс B<sup>1)</sup>  
EN 61000-3-2:2000 +A2  
EN 61000-3-3:1995 +A1  
EN 55024:1998 +A1 +A2  
FCC, раздел 47 CFR, часть 15 - класс B / ICES-003, выпуск 4  
GB9254-1998, GB17625.1-2003

## Дополнительная информация:

Настоящее изделие соответствует требованиям Директивы EMC 2004/108/EC и Директивы по низкому напряжению 2006/95/EC и снабжено соответствующей маркировкой CE .

Данное устройство соответствует части 15 Правил FCC. Эксплуатация допускается при соблюдении двух условий, а именно: (1) данное устройство не должно создавать помехи; (2) данное устройство должно работать в условиях любых помех, включая те, которые могут вызывать сбои в работе.

- 1) Данное изделие тестировалось в обычной конфигурации на системах персональных компьютеров Hewlett-Packard.
- 2) Для соответствия нормативным требованиям этому изделию присвоен номер модели. Этот номер не следует путать с названием или номерами изделия.

Boise, Idaho , USA

**сентябрь 2007 г.**

## Только для целей регламентирования

**Европа:** Локальный торговый и сервисный офис или Hewlett-Packard GmbH, Department HQ-TRE / Standards Europe,,  
Herrenberger Strasse 140, , D-71034, Вцблинген, (ФАКС: +49-7031-14-3143), <http://www.hp.com/go/certificates>  
**США:** Product Regulations Manager, Hewlett-Packard Company, PO Box 15, Mail Stop 160, Boise, ID 83707-0015, ,  
(Телефон: 208-396-6000)

# Заявление о соответствии

## Декларация соответствия

в соответствии с ISO/IEC 17050-1 и EN 17050-1

**Название производителя:** Hewlett-Packard Company DoC#: BOISB-0604-02-rel.1.0  
**Адрес производителя:** 11311 Chinden Boulevard,  
Boise, Idaho 83714-1021, USA

заявляет о том, что изделие

**Название изделия:** HP LaserJet M1522nf  
**нормативный номер модели<sup>2)</sup>** BOISB-0604-01  
**Комплектация изделия:** BCE  
**Картридж печати:** CB436A

**соответствует следующим техническим требованиям:**

**БЕЗОПАСНОСТЬ:** IEC 60950-1:2001/EN60950-1: 2001 +A11  
IEC 60825-1:1993 +A1 +A2 / EN 60825-1:1994 +A1 +A2 (Класс 1 Laser/LED)  
GB4943-2001

**ЭМС:** CISPR22:2005 / EN55022:2006 – Класс B<sup>1)</sup>  
EN 61000-3-2:2000 +A2  
EN 61000-3-3:1995 +A1  
EN 55024:1998 +A1 +A2  
FCC, раздел 47 CFR, часть 15 - класс B / ICES-003, выпуск 4  
GB9254-1998, GB17625.1-2003

**Телефонная связь:** ES 203 021; FCC раздел 47 CFR, часть 68<sup>3)</sup>

## Дополнительная информация:

Настоящее изделие соответствует требованиям Директивы EMC 2004/108/EC, Директивы по низкому напряжению 2006/95/EC, Директивы R&TTE 1999/5/EC (Приложение II) и снабжено соответствующей маркировкой CE .

Данное устройство соответствует части 15 Правил FCC. Эксплуатация допускается при соблюдении двух условий, а именно: (1) данное устройство не должно создавать помехи; (2) данное устройство должно работать в условиях любых помех, включая те, которые могут вызывать сбои в работе.

- 1) Данное изделие тестировалось в обычной конфигурации на системах персональных компьютеров Hewlett-Packard.
- 2) Для соответствия нормативным требованиям этому изделию присвоен номер модели. Этот номер не следует путать с названием или номерами изделия.
- 3) Кроме приведенных выше норм и стандартов, к данному изделию также применимы нормы и стандарты в области связи, принятые в определенной стране/регионе.

Boise, Idaho , USA

**Сентябрь, 2007 г.**

## Только для целей регламентирования

**Европа:** Локальный торговый и сервисный офис или Hewlett-Packard GmbH, Department HQ-TRE / Standards Europe,, Herrenberger Strasse 140, , D-71034, Вцблинген, (ФАКС: +49-7031-14-3143), <http://www.hp.com/go/certificates>

**США:** Product Regulations Manager, Hewlett-Packard Company, PO Box 15, Mail Stop 160, Boise, ID 83707-0015, , (Телефон: 208-396-6000)

# Положения о безопасности

## Лазерная безопасность

Центром по контролю над оборудованием и радиационной безопасностью (CDRH) Управления по контролю за продуктами и лекарствами США введены нормативы в отношении товаров на основе лазерных технологий, произведенных после 1 августа 1976 года. Соблюдение этих нормативов производителями товаров, распространяемых на территории Соединенных Штатов Америки, является обязательным. Данное устройство отнесено к "классу 1" изделий на основе лазерных технологий согласно стандарту на излучение устройств, введенному Министерством здравоохранения и социального обеспечения (DHHS) США в соответствии с Законом о контроле над излучениями в интересах здравоохранения и безопасности (1968 г.). Так как лазерное излучение внутри устройства не выходит за пределы защитного кожуха и наружных крышек, распространение лазерного луча во внешнюю среду в штатных условиях исключено.

**⚠ ВНИМАНИЕ!** Использование средств управления, регулировка или выполнение процедур, не указанных в настоящем руководстве пользователя, может привести к воздействию опасного излучения.

## Правила ДОС для Канады

Complies with Canadian EMC Class B requirements.

« Conforme à la classe B des normes canadiennes de compatibilité électromagnétique. « CEM ». »

## Заявление EMI (Корея)

B급 기기 (가정용 정보통신기기)

이 기기는 가정용으로 전자파적합등록을 한 기기로서  
주거지역에서는 물론 모든지역에서 사용할 수 있습니다.

## Заявление о лазерной безопасности (Финляндия)

### Luokan 1 laserlaite

Klass 1 Laser Apparat

HP LaserJet M1522n, M1522nf, laserkirjoitin on käyttäjän kannalta turvallinen luokan 1 laserlaite. Normaalisissa käytössä kirjoittimen suojakotelointi estää lasersäteen pääsyn laitteen ulkopuolelle. Laitteen turvallisuusluokka on määritetty standardin EN 60825-1 (1994) mukaisesti.

### VAROITUS !

Laitteen käyttäminen muulla kuin käyttöohjeessa mainitulla tavalla saattaa altistaa käyttäjän turvallisuusluokan 1 ylittävälle näkymättömälle lasersäteilylle.

### WARNING !

Om apparaten används på annat sätt än i bruksanvisning specificerats, kan användaren utsättas för osynlig laserstrålning, som överskrider gränsen för laserklass 1.

### HUOLTO

HP LaserJet M1522n, M1522nf - kirjoittimen sisällä ei ole käyttäjän huollettavissa olevia kohteita. Laitteen saa avata ja huoltaa ainoastaan sen huoltamiseen koulutettu henkilö. Tällaiseksi huoltotoimenpiteeksi ei katsota väriainekasetin vaihtamista, paperiradan puhdistusta tai muita käyttäjän käsikirjassa lueteltuja, käyttäjän tehtäväksi tarkoitettuja ylläpitotoimia, jotka voidaan suorittaa ilman erikoistyökaluja.

### VARO !

Mikäli kirjoittimen suojakotelo avataan, olet alttiina näkymättömälle lasersäteilylle laitteen ollessa toiminnassa. Älä katso säteeseen.

### WARNING !

Om laserprinterns skyddshölje öppnas då apparaten är i funktion, utsätts användaren för osynlig laserstrålning. Betrakta ej strålen. Tiedot laitteessa käytettävän laserdiodin säteilyominaisuuksista: Aallonpituus 775-795 nm Teho 5 m W Luokan 3B laser.

## Таблица веществ (Китай)

### 有毒有害物质表

根据中国电子信息产品污染控制管理办法的要求而出台

部件名称	有毒有害物质和元素					
	铅 (Pb)	汞 (Hg)	镉 (Cd)	六价铬 (Cr(VI))	多溴联苯 (PBB)	多溴二苯醚 (PBDE)
打印引擎	X	0	X	X	0	0
复印机组件	X	0	0	0	0	0
控制面板	0	0	0	0	0	0
塑料外壳	0	0	0	0	0	0
格式化板组件	X	0	0	0	0	0
碳粉盒	X	0	0	0	0	0

0: 表示在此部件所用的所有同类材料中, 所含的此有毒或有害物质均低于 SJ/T11363-2006 的限制要求。

X: 表示在此部件所用的所有同类材料中, 至少一种所含的此有毒或有害物质高于 SJ/T11363-2006 的限制要求。

注: 引用的“环保使用期限”是根据在正常温度和湿度条件下操作使用产品而确定的。



---

# Глоссарий

**Браузер** Краткое обозначение Web-браузера (программное обеспечение, используемое для поиска и открытия Web-страниц).

**Выделенная линия** Отдельная телефонная линия, которая используется только для голосовых или только для факсимильных вызовов.

**Драйвер принтера** Драйвер принтера – это программа, которая позволяет другим программам получить доступ к функциям принтера. Драйвер принтера преобразует команды форматирования программного обеспечения (такие как разрыв страницы и выбор шрифта) в язык принтера (например, PostScript или PCL), а затем отправляет файл печати устройству.

**Запятая (,)** Запятая в последовательности набора номера факса указывает на то, что в этом месте последовательности устройство сделает паузу.

**Коммутируемая телефонная сеть общего пользования (PSTN)** Всемирная коммутационная телефонная сеть или ее часть. Пользователям присваиваются уникальные телефонные номера, что позволяет им подключаться к общей телефонной сети через локальные телефонные станции. Часто это выражение используется применительно к передаче данных или другим нетелефонным услугам, передаваемым через подключения, которые устанавливаются с помощью обычных телефонных сигналов и обычных междугородных коммутируемых телефонных цепей.

**Контрастность** Различие между темными и светлыми областями изображения. Чем ниже это значение, тем оттенки ближе друг к другу. Чем выше это значение, тем больше оттенки отличаются друг от друга.

**Общая линия** Одна телефонная линия, которая используется как для голосовых, так и для факсимильных вызовов.

**Оттенки серого** Оттенки серого цвета, представляющие светлые и темные участки изображения, если цветное изображение было преобразовано в оттенки серого; цвета представляются различными оттенками серого цвета.

**Параметры факса** Связанные с факсом элементы, которые после настройки или изменения остаются в силе до следующего изменения. Примером является устанавливаемое пользователем число повторных наборов занятого номера. Эти параметры находятся в отдельной секции меню панели управления.

**пикселей/дюйм (ppi)** Единица измерения разрешения, используемого при сканировании. Обычно, чем больше значение пикселей/дюйм, тем выше разрешение, больше размер файла и выше четкость изображения.

**Полутон** Тип изображения, имитирующий оттенки серого посредством варьирования количества точек. Интенсивно окрашенные области содержат больше точек, а более светлые — меньше.

**Предохранитель** Устройство, защищающее источник питания и линии связи от скачков напряжения.

**Программа оптического распознавания символов** Программа OCR преобразует электронное изображение текста, например сканированный документ, в форму, которую могут использовать такие программы, как текстовые редакторы, электронные таблицы и базы данных.

**Разрешение** Резкость изображения, измеряемая в точках на дюйм (т/д). Чем больше значение т/д, тем выше разрешение.

**Соединение** Подключение к программе или устройству, которое можно использовать для передачи информации от ПО устройства в другие приложения, такие как электронная почта, электронный факс и соединения OCR.

**Сортировка** Процесс печати нескольких заданий копирования по наборам. Если выбрана сортировка, устройство печатает весь набор перед печатью дополнительных копий. В противном случае устройство печатает заданное количество копий одной страница перед началом печати последующей страницы.

**Телефонная система частного пользования (PBX)** Небольшая телефонная станция (АТС), которая обычно используется крупными компаниями или образовательными учреждениями для объединения всех внутренних телефонов организации. Система PBX также подключается к коммутируемой телефонной сети общего пользования (PSTN) и может поддерживать ручной или автоматический набор номера в зависимости от метода, используемого для обработки входящих или исходящих вызовов. Обычно такое оборудование принадлежит организации, а не арендуется у телефонной компании.

**Точек на дюйм (т/д)** Единица измерения разрешения, используемого при печати. Обычно, чем больше значение т/д, тем выше разрешение, больше размер файла и выше четкость изображения.

**Устройство АПД** Автоматическое устройство подачи документов. АПД используется для автоматической подачи оригинала в устройство для копирования, сканирования и отправки по факсу.

**Фоновые изображения** Водяной знак добавляет фоновый текст в печатаемый документ. Например слово "Конфиденциально" можно напечатать в виде фонового текста документа, чтобы указать на то, что документ является конфиденциальным. Можно выбрать из набора заранее заданных водяных знаков и изменить шрифт, размер, угол и стиль надписи. Устройство может помещать водяной знак на все страницы или только на первую страницу документа.

**Формат файла** Способ структурирования содержимого файла программой или группой программ.

**Функции факса** Задачи, связанные с работой факса, выполняемые с помощью панели управления или программного обеспечения и влияющие только на текущую задачу или выполняемые только один раз перед возвратом в состояние готовности, например очистка памяти. Эти функции находятся в отдельной секции меню панели управления.

**Характерный звонок** Услуга, предоставляемая некоторыми телефонными компаниями в некоторых странах/регионах, которая позволяет выполнить установку двух или трех телефонных номеров на одной линии. Каждый телефонный номер обладает своей собственной мелодией звонка, а факсимильный аппарат можно настроить для распознавания характерного звонка номера факса.

**Эл. почта (электронная почта)** Аббревиатура словосочетания «электронная почта» (англ. e-mail). Программа, которую можно использовать для электронной передачи данных по сетям связи.

**DSL** Цифровая абонентская линия. Технология высокоскоростного прямого подключения к сети Интернет посредством телефонной линии.

**fax** Сокращение от слова facsimile (факсимильный). Электронное кодирование печатной страницы и ее передача по телефонной линии. Программное обеспечение устройства может посылать данные в факсимильные программы, которые требуют наличия модема и программного обеспечения для работы с факсом.

**HP Director** Окно программы, используемое при работе с документами. После загрузки документа в лоток устройства автоматической подачи документов (АПД) и подключения компьютера к данному устройству на экране компьютера открывается программа HP Director, с помощью которой можно отправить факс, скопировать или отсканировать документ.

**HP ToolboxFX** HP ToolboxFX предоставляет доступ к инструментам для управления устройством и устранения неисправностей, встроенному Web-серверу и документации по продукту. HP ToolboxFX не поддерживает операционные системы Macintosh.

**ISDN** Цифровая сеть связи с комплексными услугами (ISDN, Integrated Services Digital Network) — это набор международных стандартов для осуществления сквозной передачи данных по телефонной сети общего пользования.

**Readiris** Программа распознавания символов (OCR) разработана I.R.I.S. и входит в комплект ПО устройства.

**TWAIN** Отраслевой стандарт для сканеров и программного обеспечения. При использовании TWAIN-совместимого сканера с TWAIN-совместимой программой сканирование можно инициализировать из программы.

**URL** Адрес URL, глобальный адрес документов и ресурсов в сети Интернет. Первая часть адреса указывает на то, какой протокол следует использовать, вторая часть указывает адрес IP или имя домена, в котором находится ресурс.

**USB** Universal Serial Bus — универсальная последовательная шина (USB) — стандарт, разработанный компанией USB Implementers Forum, Inc. для подключения компьютеров и периферийных устройств. Порт USB предназначен для подключения к одному порту USB компьютера сразу нескольких периферийных устройств.

**WIA** WIA (Windows Imaging Architecture) — это архитектура изображений, используемая в Windows Me и Windows XP. При использовании WIA-совместимого сканера сканирование можно инициализировать из этих операционных систем.



# Указатель

## А

автоматическое устройство  
подачи документов  
загрузка для  
сканирования 104  
автоответчики, подключение  
параметры факса 135  
авторизованные дилеры 263  
авторизованные дилеры  
HP 263  
адрес IP  
автоматическая  
настройка 52  
поддерживаемые  
протоколы 48  
акустическая эмиссия 270  
альбомная ориентация,  
задание 78  
АПД  
замятия 221  
поддерживаемые форматы  
страниц 171  
расположение 4

## Б

безопасность  
установка закрытого  
получения 128  
установка пароля с панели  
управления 128  
установка пароля с  
EWS 196  
установка пароля с  
HP ToolboxFX 189  
белые или бледные полосы,  
устранение  
неисправностей 239  
блеклая печать 230  
блокирование факсов 139

## бумага

АПД, допустимые  
размеры 171  
замятия 220  
источник, выбор 76  
морщинистая 234  
нестандартный формат,  
параметры Macintosh 39  
параметры автоуменьшения  
факса 138  
параметры копирования 95  
параметры HP  
ToolboxFX 191  
первая страница 40, 72  
поддерживаемые типы 64  
поддерживаемые  
форматы 57  
скрученный, устранение  
неполадок 233  
страниц на листе 40  
тип, выбор 77  
тип, изменение 96  
устранение неполадок 235  
формат документа,  
выбор 74  
формат, выбор 75  
формат, изменение 96  
быстрый набор  
программирование 148

## В

вертикальные белые или  
бледные полосы 239  
вертикальные линии, устранение  
неполадок 231  
вес 268  
Вкладка "Документация",  
HP ToolboxFX 188  
Вкладка "Параметры печати",  
HP ToolboxFX 192

Вкладка "Параметры  
системы", 189  
Вкладка "Сетевые параметры",  
HP ToolboxFX 193  
Вкладка "Состояние",  
HP ToolboxFX 183  
Вкладка "Справка",  
HP ToolboxFX 188  
Вкладка "Факс",  
HP ToolboxFX 185  
вкладка Services  
Macintosh 42  
внешние линии  
паузы, вставка 124  
префиксы при наборе 130  
водяные знаки 40, 79  
волнистая бумага, устранение  
неполадок 233  
Восстановление заводских  
параметров по  
умолчанию 211  
время факса, настройка  
использование Мастера  
установки факса HP 122  
использовать панель  
управления 121  
встроенный Web-сервер  
функции 194  
входной лоток  
загрузка носителя 60  
входные лотки для бумаги  
неполадки при подаче,  
устранение неполадок 236  
выключатель питания,  
расположение 4

выходное качество  
копирование, устранение  
неполадок 239  
отсканированные  
изображения, устранение  
неполадок 243, 246  
выходной приемник  
расположение 4

## Г

гарантия  
модуль перемещателя и  
термоэлемент 262  
печатающий картридж 262  
расширенная 265  
ремонт силами клиента 261  
устройство 259  
гарантия на модуль  
перемещателя 262  
гlossарий терминов 285  
горячая линия по расследованию  
случаев мошенничества 199  
горячая линия HP по  
расследованию случаев  
мошенничества 199  
готовые наборы (Macintosh) 39  
громкость  
параметры 18  
громкость, регулировка 129

## Д

дата факса, настройка  
использование Мастера  
установки факса HP 122  
использовать панель  
управления 121  
двусторонняя печать 41  
демонстрационная страница,  
печать 180  
добавление  
места назначения для  
сканирования  
(Windows) 108  
добавочные телефоны  
отправка факса с  
помощью 154  
прием факсов с 140  
дополнительные  
принадлежности  
номера деталей 258

драйвер PostScript, параметры  
HP ToolboxFX 193

драйверы  
готовые наборы  
(Macintosh) 39  
операционные системы,  
поддерживаемые 8  
параметры 25, 26, 34, 35  
поддерживаемые 23  
технические  
характеристики 3  
ярлыки (Windows) 81  
Macintosh, параметры 39  
Macintosh, устранение  
неисправностей 252  
Windows, параметры 81  
драйверы принтера  
технические  
характеристики 3  
Macintosh, устранение  
неисправностей 252  
драйверы Linux 8  
драйверы PCL  
операционные системы,  
поддерживаемые 8  
Драйверы PCL 23  
Драйверы PS Emulation 23

## Е

Европейский Союз,  
утилизация 276

## Ж

журнал активности, факс  
устранение неполадок 177  
журнал событий 183  
журнал, факс  
устранение неполадок 177  
журналы, факс  
ошибка 166  
печатать все 164

## З

заводские параметры по  
умолчанию,  
восстановление 211  
загибы, устранение  
неполадок 234

заголовок факса, настройка  
использование Мастера  
установки факса HP 122  
использовать панель  
управления 121

загрузка носителя  
основной входной лоток 60  
загрузка носителя для печати  
лоток 1 60  
здание печати  
отмена 67  
заказ расходных материалов и  
дополнительных  
принадлежностей 258  
Закон о защите потребителей  
телефонных услуг 277  
закрытое получение 128  
замена картриджами 200  
заматия  
АПД, устранение 221  
в зоне картриджа,  
устранение 228  
выходной лоток,  
очистка 227  
лотки, очистка 225  
место 221  
предотвращение 229  
причины 220  
факс, очистка 221  
заматия в области печатающего  
картриджа, устранение 228  
записи группового набора  
отправка факса 149  
затемнение, параметры  
контрастности  
копирование 94  
факс 132  
защелка дверцы картриджа,  
расположение 4  
защита с помощью пароля 128  
Заявление о лазерной  
безопасности для  
Финляндии 282  
заявления о  
безопасности 282  
звонки  
характерные 137

## И

изгиб при печати 236

- изделие, не содержащее ртути 275
  - изменение формата документа Macintosh 39
  - изменение формата документов
    - копирование 91
  - изменение форматов документов 74
  - импульсный набор 133
  - интерактивная поддержка 263
  - интерфейсные порты
    - кабели, заказ 258
    - прилагаемые типы 3
    - расположение 5
  - информационные страницы
    - конфигурация 51
    - конфигурация сети 51
  - искривленные страницы 233
  - использовать другую бумагу/обложки 72
- К**
- кабели
    - номера деталей 258
    - USB, устранение неисправностей 238
  - карта меню
    - печать 181
  - картридж печати
    - защелка дверцы, расположение 4
  - картриджи
    - гарантия 262
    - горячая линия HP по расследованию случаев мошенничества 199
    - замена 200
    - номера деталей 258
    - переработка 199
    - повторное
      - использование 200
    - состояние, проверка 197
    - состояние, просмотр с помощью
      - HP ToolboxFX 183
    - утилизация 274
    - хранение 199
      - Macintosh, состояние 42
  - картриджи печати
    - номера деталей 258
  - переработка 199
    - повторное
      - использование 200
    - состояние, проверка 197
    - состояние, просмотр с помощью
      - HP ToolboxFX 183
    - хранение 199
  - картриджи, печать
    - Macintosh, состояние 42
  - качество
    - копирование, устранение неполадок 239
    - отсканированные изображения, устранение неполадок 243, 246
    - параметры копирования 93
    - параметры печати (Macintosh) 39
    - параметры печати (Windows) 248
    - параметры HP ToolboxFX 190
    - печать, устранение неполадок 230, 247
  - качество изображения
    - копирование, устранение неполадок 239
    - отсканированные изображения, устранение неполадок 243, 246
    - параметры HP ToolboxFX 190
    - печать, устранение неполадок 230, 247
  - качество печати
    - параметры HP ToolboxFX 190
    - печать, устранение неполадок 230, 247
    - устранение неполадок 230, 247
  - клиент, поддержка
    - интерактивная 263
  - клиенты, поддержка
    - переупаковка устройства 265
  - книги
    - копирование 97
    - сканирование 114
  - книжная ориентация, задание 78
  - Кнопка "Сканировать в", установка 108
  - коды оплаты, факс
    - использование 134
  - количество копий, изменение 90
  - копии нестандартного формата 91
  - копирование
    - без полей 95
    - восстановление параметров по умолчанию 97
    - двустороннее 101
    - двустороннее, вручную 101
    - загрузка АПД 88
    - загрузка планшета сканера 89
    - изменение числа по умолчанию 90
    - качество, настройка 93
    - качество, устранение неполадок 239
    - книги 97
    - контрастность, регулировка 94
    - меню установки 12
    - настройка черновика 95
    - несколько копий 90
    - носитель, устранение неполадок 240
    - одним касанием 90
    - оригиналов, имеющих разный размер 100
    - отмена 90
    - параметры
      - контрастности 94
    - параметры носителя 95
    - размер, устранение неполадок 242
    - сортировка 92
    - типы носителя 96
    - увеличение 91
    - уменьшение 91
    - устранение неполадок 242
    - форматы носителя 96
    - фотографии 99
  - Корея, заявление EMI 282

крапинки, устранение  
неполадок 230  
крышка, очистка 204

## Л

линии, устранение  
неисправностей  
напечатанные страницы 231

линии, устранение неполадок  
копии 240  
отсканированные  
изображения 246

лотки

двусторонняя печать 41

емкость 64

замятия, очистка 225

неполадки при подаче,  
устранение неполадок 236

формат носителя по  
умолчанию 62

лоток 1

загрузка 60

замятия, очистка 225

расположение 4

лоток, выходной

замятия, очистка 227

## М

маленькая скорость, устранение  
неполадок

сканирование 245

масштаб документов 74

масштабирование документов

копирование 91

Macintosh 39

меню

Конфигурация сети 20

настройка факса 14

Обслуживание 19

Отчеты 13

панель управления,  
доступ 11

состояние задания факса 11

установка копирования 12

установка системы 17

функции факса 12

Меню "Конфигурация сети" 20

Меню "Установка системы" 17

места назначения, добавление,  
сканирование

Windows 108

модемы, подключение 120

морщины, устранение

неполадок 234

## Н

набор

паузы, вставка 124

префиксы, вставка 130

тональный или

импульсный 133

устранение неполадок 172

факса 15

набор международного

номера 146

набор номера

автодозвон, параметры 131

вручную 146

повтор набора вручную 148

с телефона 154

набор номера вручную 146

настройка

сети 20, 45

настройка исправления ошибок,  
факс 169

настройка количества звонков до  
ответа 135

настройка протокола V.34 170

настройка скорости

соединения 53

настройки буклетов

Windows 68

настройки драйвера Windows

буклеты 68

настройки протокола, факс 170

неполадки при подаче,

устранение неполадок 236

несколько страниц на листе 40,  
83

низкая скорость, устранение

неполадок

прием и отправка

факсов 176

номер

модели, расположение 5

номера быстрого набора

изменение 125

программирование 125

удаление 126

удаление всех 124

номера группового набора

изменение 126

программирование 126

удаление 127

номера деталей

кабели 258

расходные материалы 258

номера телефонов

горячая линия HP по

расследованию случаев

мошенничества 199

нормативная информация 272

нормы и правила FCC 272

носители

нестандартный формат,

параметры Macintosh 39

печать на специальном

носителе 71

поддерживаемые

форматы 57

формат по умолчанию для

лотка 62

число страниц на листе,

Windows 83

носители для печати

поддерживаемые 57

носитель

выбор формата и типа 64

замятия 220

источник, выбор 76

морщинистый 234

ориентация, настройка 78

параметры автоуменьшения

факса 138

параметры копирования 95

параметры HP

ToolboxFX 191

первая страница 40

скрученный, устранение

неполадок 233

тип, выбор 77

тип, изменение 96

формат документа,

выбор 74

формат, выбор 75

формат, изменение 96

носитель для печати  
АПД, допустимые  
размеры 171  
первая страница 72  
страниц на листе 40  
устранение неполадок 235

## О

обложка, страницы 72  
обнаружение устройства в  
сети" 48  
обновление  
микропрограммы 205  
обслуживание  
авторизованные дилеры  
HP 263  
номера деталей 258  
параметры HP  
ToolboxFX 192  
переупаковка  
устройства 265  
сообщения о критических  
ошибках 217  
Обслуживание, меню 19  
обслуживание, соглашения 265  
Общая ошибка защиты.  
Исключение OE 252  
ограничения для  
материалов 275  
одноранговая печать  
отказ от обязательств 47  
операционные системы,  
сети 47  
определители номера,  
подключение 120  
опрос устройства 192  
опрос факсов 127  
опрос, устройство 192  
ориентация, задание 78  
освещение  
контрастность копий 94  
контрастность факса 132  
основной входной лоток  
загрузка 60  
заматия, очистка 225  
расположение 4  
осыпающийся тонер, устранение  
неполадок 232  
отмена  
задания копирования 90

задания печати 67  
задания сканирования 110  
факсы 141  
отправка факса  
записи группового  
набора 149  
с телефона, подключенного к  
факсимильному  
аппарату 154  
отправка факсов  
быстрый набор 148  
журнал, HP ToolboxFX 188  
коды оплаты 134  
набор номера вручную 146  
отмена 141  
отсрочка 155  
отчет об ошибке, печать 166  
переадресация 136  
с помощью программного  
обеспечения 151  
специально созданные  
группы 147  
устранение неполадок 171  
отсрочка отправки факса 155  
отчет о вызовах, факс  
устранение неполадок 177  
отчет об ошибке, факс  
печать 166  
отчеты  
демонстрационная  
страница 13, 180  
карта меню 14, 181  
сетевой отчет 14, 181  
список шрифтов PCL 14  
список шрифтов PCL 6 14  
список шрифтов PS 14  
страница конфигурации 14,  
180  
страница обслуживания 14  
страница расхода 14, 180  
страница состояния  
расходных материалов 14,  
180  
факс 13  
отчеты факса, печать 13  
отчеты, устройство  
страница конфигурации 51  
страница конфигурации  
сети 51

отчеты, факс  
ошибка 166  
печатать все 164  
устранение неполадок 177  
очистка  
внешней поверхности 205  
обратной стороны  
крышки 204  
панель сканера 94, 205  
стекло 113, 205  
стекло сканера 93  
тракт прохождения  
бумаги 202  
устройство автоматической  
подачи документов 203  
ошибки по причине  
недопустимой операции 252  
ошибки Spool32 252  
ошибки, PostScript 254

## П

п/д (пикселей на дюйм),  
разрешение  
сканирования 111  
Пакет HP Instant Support  
Professional Edition (ISPE) 263  
память  
повторная печать  
факсов 156  
сообщения об ошибках 213  
удаление факсов 142  
панель управления  
меню 11  
параметры 25, 34  
поиск и устранение проблем  
экрана 219  
сканирование с  
(Macintosh) 43  
сообщения, устранение  
неполадок 212  
состояние расходных  
материалов, проверка  
из 197  
страница очистки,  
печать 202  
HP ToolboxFX, системные  
параметры 192  
папка, сканирование в 109  
параметр По размеру стр.,  
факс 138

параметр формата со стекла по умолчанию 133  
 параметры  
     готовые наборы (Macintosh) 39  
     драйверы 26, 35  
     заводские параметры по умолчанию,  
     восстановление 211  
     приоритет 25, 34  
     сетевая печать 50  
     страница конфигурации 51  
     страница конфигурации сети 51  
     ярлыки (Windows) 81  
     HP ToolboxFX 189  
 параметры автоуменьшения, факс 138  
 параметры драйвера  
     параметры печати 35  
     Macintosh 35  
 параметры драйвера Macintosh  
     Вкладка Services 42  
     водяные знаки 40  
 параметры драйверов Macintosh  
     бумага нестандартного формата 39  
 параметры контрастности  
     копирование 94  
     факс 132  
 параметры определения сигнала в линии 130  
 параметры печати на бумаге нестандартного формата Macintosh 39  
 параметры по умолчанию, восстановление 211  
 параметры характерного звонка 137  
 паузы, вставка 124  
 первая страница  
     другая бумага 40, 72  
     чистая 73  
 переадресация факсов 136  
 переключатель "вкл/выкл", расположение 4  
 перекося при печати 236  
 перекошенные страницы 233  
 переработка  
     возврат расходных материалов HP и программа защиты окружающей среды 274  
 переработка расходных материалов 199  
 переупаковка устройства 265  
 печатающие картриджи  
     гарантия 262  
     замена 200  
     утилизация 274  
 печать  
     без полей 95  
     двусторонняя, Windows 82  
     двухсторонняя (дуплекс), Macintosh 41  
     демонстрационной страницы 180  
     карта меню 181  
     на носителях разных форматов 74  
     подключение к сети 50  
     подключение через USB 46  
     прямое подключение к компьютеру 46  
     сетевой отчет 181  
     списки шрифтов 180  
     страница конфигурации 180  
     страница расхода 180  
     страница состояния расходных материалов 180  
     устранение неполадок 238  
     ярлыки 81  
     Macintosh 39  
 печать без полей 95  
 печать n страниц 40  
 пикселей на дюйм (п/д), разрешение сканирования 111  
 питание  
     требования 269  
     характеристики 268  
 планшетный сканер  
     формат со стекла по умолчанию, параметр 133  
 плотность печати  
     изменение параметров 70  
 плотность, печать  
     изменение параметров 70  
 ПО HP-UX 31  
 ПО Linux 31  
 ПО UNIX 31  
 повтор набора  
     вручную 148  
 повтор набора вручную 148  
 повтор номера  
     автоматический, параметры 131  
 повторная печать факсов 156  
 повторяющиеся дефекты, устранение неполадок 234  
 поддерживаемые носители 57  
 поддерживаемые операционные системы 6, 8, 22, 34  
 поддержка  
     интерактивная 263  
     переупаковка устройства 265  
 поиск и устранение неисправностей  
     страница конфигурации сети, печать 51  
     страница конфигурации, печать 51  
 положения ЕС для эксплуатации телекоммуникационного оборудования 279  
 положения Новой Зеландии об эксплуатации телекоммуникационного оборудования 279  
 положения о безопасности лазерного оборудования 282  
 полосы и штрихи, устранение неисправностей 231  
 получение факсов  
     отчет об ошибке, печать 166  
     устранение неполадок 173  
 порт USB  
     прилагаемые типы 3  
     устранение неисправностей при работе в Macintosh 253  
 Порт USB  
     установка Macintosh 35

- порты
    - кабели, заказ 258
    - прилагаемые типы 3
    - расположение 5
    - устранение неисправностей при работе в Macintosh 253
  - порты факса, расположение 5
  - поставляемые батареи 275
  - постраничное сканирование (Macintosh) 43
  - потребляемая мощность 269
  - Правила DOC для Канады 282
  - предупреждения 212
  - предупреждения по электронной почте, настройка 183
  - предупреждения, настройка 183
  - префиксы, набор 130
  - прием факсов
    - блокирование 139
    - журнал, HP ToolboxFX 188
    - когда вы слышите тональные сигналы факса 157
    - опрос 127
    - параметр штампования принятых факсов 139
    - параметры
      - автоуменьшения 138
      - параметры количества звонков до ответа 135
      - повторная печать 156
      - режим ответа, настройка 136
      - режим фоновой обнаружения 138
    - с добавочного телефона 140
    - с помощью программного обеспечения 137
    - схемы звонка, параметры 137
  - приоритет, параметры 25
  - программа контроля состояния окружающей среды 273
  - программа OCR 107
  - программа OCR Readiris 107
  - программное обеспечение
    - встроенный Web-сервер 29, 36
    - компоненты 7
    - компоненты Windows 21
    - отправка факсов 151
    - параметры 25, 34
    - поддерживаемые операционные системы 6, 22, 34
    - прием факсов 137
    - рекомендуемая установка 7
    - сканирование с помощью TWAIN или WIA 107
    - установка сети, Macintosh 36
    - экспресс-установка 7
    - HP ToolboxFX 29, 182
    - HP Web Jetadmin 29
    - Linux 31
    - Macintosh Configure Device 37
    - Macintosh, удаление 36
    - Readiris OCR 107
    - Solaris 31
    - UNIX 31
    - Windows 30
  - Программное обеспечение Solaris 31
  - программное обеспечение, совместимое с WIA, сканирование с помощью 107
  - приоритет, параметры 34
  - протоколы, сети 48
  - пустые копии, устранение неполадок 242
  - пустые отсканированные страницы, устранение неполадок 246
  - пустые страницы
    - печать 73
    - устранение неисправностей 237
  - пятна, устранение неполадок 230
- P**
- рабочая среда, характеристики 269
  - разблокирование факсимильных номеров 139
  - размер 268
- размер, копирование
    - устранение неполадок 242
  - размеры
    - носители 57
  - разрешение
    - сканирование 111
    - технические характеристики 3
    - факс 132, 133
  - распределение тонера в картридже 200
  - рассеивание тонера, устранение неполадок 234
  - расходные материалы
    - горячая линия HP по расследованию случаев мошенничества 199
    - замена картриджей печати 200
    - переработка 199
    - повторное использование 200
    - состояние, проверка 197
    - состояние, просмотр с помощью HP ToolboxFX 183
    - страница состояния, печать 180
    - утилизация 274
    - хранение 199
  - расширенная гарантия 265
  - режим ответа, настройка 136
  - режим фоновой обнаружения 138
  - рекомендуемая установка ПО 7
  - решение проблем
    - ошибки PostScript 254
    - проблемы Macintosh 252
- C**
- светлая печать, устранение неполадок 230
  - светлые копии 240
  - связь с HP 263
  - серийный номер, расположение 5
  - серый фон, устранение неисправностей 231

серый фон, устранение неполадок 231

сетевое  
обнаружение устройства 48

Сетевой отчет, печать 181

сетевой порт  
расположение 5  
установка 50

сетевые поддерживаемые операционные системы 47

сети  
установка Macintosh 36  
HP Web Jetadmin 195

сеть  
конфигурация IP-адреса 52  
опрос устройства 192  
параметры скорости соединения 53  
поддерживаемые протоколы 48  
устранение неполадок 250

сигналы занятости, параметры повтора 131

символы, устранение неполадок 233

сканер  
загрузка для копирования 89  
загрузка для сканирования 105  
очистка стекла 113  
панель, очистка 94  
стекло, очистка 93

сканирование  
в градациях серого 112  
в папку (Windows) 109  
в приложение (Windows) 109  
в файл (Macintosh) 43  
в файл (Windows) 109  
в электронную почту (Macintosh) 43  
в электронную почту (Windows) 109  
загрузка в АПД 104  
загрузка на планшет сканера 105  
из HP LaserJet Scan (Windows) 106

качество, устранение неполадок 243, 246

книги 114

методы 106

отмена 110

постраничное (Macintosh) 43

программа OCR 107

пустые страницы, устранение неполадок 246

разрешение 111

с панели управления 106

с панели управления (Macintosh) 43

скорость, устранение неполадок 245

форматы файла 111

фотографии 115

цветопередача 111

черно-белое 112

TWAIN-совместимое программное обеспечение 107

WIA-совместимое программное обеспечение 107

сканирование в градациях серого 112

скорость  
сканирование, устранение неполадок 245

факс, устранение неполадок 176

скрученный носитель 233

Служба поддержки пользователей HP 263

смазывающийся тонер, устранение неполадок 232

соглашения на обслуживание 265

сообщение электронной почты, сканирование в параметры разрешения 112

сообщения критические 217  
панель управления 212

сообщения об ошибках критические 217  
панель управления 212

сообщения об ошибках, факс 158

сортировка копий 92

состояние  
задание факса 11  
предупреждения, HP ToolboxFX 183  
просмотр с помощью HP ToolboxFX 183  
расходные материалы, проверка 197  
Macintosh, вкладка services 42

состояние расходных материалов, вкладка Services Macintosh 42

состояние устройства Macintosh, вкладка Services 42

специальная бумага рекомендации 58

специально созданные группы, отправка факсов 147

специальный носитель рекомендации 58

сравнение моделей 1

сравнение моделей продукта 1

сравнение, модели устройства 1

стекло, очистка 113, 205

страниц на листе Windows 83

страница конфигурации печать 180

страница конфигурации сети 51

страница расхода, печать 180

страницы  
изгиб 236  
не печатаются 238  
ошибки подачи 236  
перекошенные 233  
пустые 237  
чрезмерное скручивание 235

страницы обложки 40

схемы звонка 137

## T

- т/д (точек на дюйм)
  - факс 132, 133
- Таблица безопасности материалов (MSDS) 276
- текст, устранение неполадок 233
- телефонная книга, факс
  - вкладка HP ToolboxFX 186
  - добавление записей 148
  - импортирование 123
  - удаление всех записей 124
- телефонные аппараты, подключение
  - дополнительных 121
- телефонные карты 146
- телефоны
  - получение факсов от 140, 157
- телефоны, подключение дополнительных 121
- телефоны, подключенные к факсимильному аппарату
  - отправка факса с 154
- темные копии 240
- терминология 285
- термоэлемент
  - гарантия 262
  - направляющие носителя 71
  - ошибка 217
- техническая поддержка
  - интерактивная 263
  - переупаковка устройства 265
- технические характеристики
  - функции устройства 3
- типы, носитель
  - выбор лотка 64
  - параметры HP ToolboxFX 191
- тональный набор 133
- тонер
  - крапинки, устранение неполадок 230
  - осыпающийся, устранение неполадок 232
  - рассеивание тонера, устранение неполадок 234
  - смазывается, устранение неполадок 232
  - экономия 80
- точек на дюйм (т/д)
  - факс 132, 133
- точек на дюйм (dpi)
  - технические характеристики 3
- точки, устранение неполадок 230
- транспортировка устройства 265
- требования
  - акустическая эмиссия 270
  - требования к влажности среда 269
  - требования к напряжению 268
  - требования к температуре среда 269
  - требования к условиям окружающей среды 269
  - требования к электропитанию 268, 269
  - требования IC CS-03 278
- у**
  - увеличение документов
    - копирование 91
  - удаление
    - программное обеспечения Windows 28
  - удаление программного обеспечения
    - Windows 28
  - удаление программного обеспечения Macintosh 36
  - удаление факсов из памяти 142
  - уменьшение документов
    - копирование 91
  - упаковка устройства 265
  - установка
    - программное обеспечение для Windows 7, 27
    - программное обеспечение Macintosh для прямых подключений 35
    - сетевое программное обеспечение Macintosh 36
  - установка, программное обеспечение
    - рекомендуемая 7
    - типы (Windows) 27
    - экспресс 7
  - устранение неисправностей
    - замятия 220
    - линии, напечатанные страницы 231
    - настройка исправления ошибок факса 169
    - пустые страницы 237
    - страницы слишком светлые 240
    - страницы слишком темные 240
  - экран панели управления 219
  - USB-кабели 238
  - устранение неполадок
    - блеклая печать 230
    - бумага 235
    - качество копий 239
    - качество печати 230
    - качество сканирования 243, 246
    - контрольный список 208
    - копирование 242
    - крапинки тонера 230
    - линии, копии 240
    - линии, отсканированные изображения 246
    - морщины 234
    - набор 172
    - неполадки при подаче 236
    - осыпающийся тонер 232
    - отправка факсов 171
    - отчеты о факсах 177
    - перекос при печати 236
    - перекошенные страницы 233
    - повторяющиеся дефекты 234
    - получение факсов 173
    - пустые отсканированные страницы 246
    - размер копии 242
    - рассеивание тонера 234
    - сети 250

- скорость, прием и отправка факсов 176
  - скрученный носитель 233
  - смазывающийся тонер 232
  - сообщения о критических ошибках 217
  - сообщения панели управления 212
  - страницы не печатаются 238
  - текст 233
  - файлы EPS 253
  - Windows 252
  - устройство
    - серийный номер, расположение 5
  - устройство автоматической подачи документов (АПД)
    - емкость 88
    - загрузка для копирования 88
    - замятия 221
    - поддерживаемые форматы страниц 171
    - расположение 4
  - утилизация 274
  - утилизация по окончании срока службы 275
  - утилизация, по окончании срока службы 275
  - Утилита Macintosh Configure Device 37
- Ф**
- файл, сканирование в Macintosh 43
  - файлы EPS, устранение неполадок 253
  - факс
    - автоуменьшение 138
    - безопасность, закрытое получение 128
    - безопасность, защита с помощью пароля 128
    - блокирование 139
    - быстрый набор 148
    - журнал отправки 188
    - журнал приема 188
  - заводские параметры по умолчанию, восстановление 211
  - замятия, устранение неисправностей 220
  - записи группового набора 149
  - коды оплаты 134
  - количество звонков до ответа 135
  - набор номера вручную 146
  - набор, тональный или импульсный 133
  - настройки громкости 129
  - опрос 127
  - отмена 141
  - отправка с помощью быстрого набора 148
  - отправка с помощью программного обеспечения 151
  - отправка с телефона 154
  - отсрочка отправки 155
  - отчеты 13
  - отчеты, печатать все 164
  - отчеты, устранение неполадок 177
  - ошибка-исправление 169
  - ошибка отчет, печать 166
  - параметры автодозвона 131
  - параметры
    - контрастности 132
    - параметры обнаружения тонального сигнала 130
  - паузы, вставка 124
  - переадресация 136
  - повтор набора вручную 148
  - повторная печать из памяти 156
  - получение, когда вы слышите тональные сигналы факса 157
  - префиксы при наборе 130
  - прием с добавочного телефона 140
  - прием с помощью программного обеспечения 137
  - разрешение 132, 133
  - режим ответа 16, 136
  - режим фонового обнаружения 138
  - с компьютера (Macintosh) 44
  - сообщения об ошибках 161
  - специально созданные группы 147
  - схемы звонка 137
  - тип звонка 16
  - удаление из памяти 142
  - устранение неполадок с отправкой 171
  - устранение неполадок с получением 173
  - формат стекла 133
  - штампование принятых V.34 настройка 170
  - физические характеристики 268
  - формат, копия
    - уменьшение или увеличение 91
  - формат, носитель
    - выбор лотка 64
  - форматы, носитель
    - параметр По размеру стр., факсы 138
  - фотографии
    - копирование 99
    - сканирование 115
    - сканирование, устранение неполадок 243
  - функции
    - устройство 3
  - функции специальных возможностей 3
- Х**
- характеристики
    - окружающей среды 269
    - физические 268
    - электрические 268, 269
  - хранение
    - картриджи печати 199
    - требования к окружающей среде 269
- Ц**
- цветное
    - параметры сканирования 112

цветопередача, параметры сканирования 111

## Ч

черно-белое сканирование 112

## Ш

шрифты

выбор 85

печать списков

шрифтов 180

штрихи, устранение

неполадок 231

шумовые характеристики 270

## Э

экспресс-установка

программного обеспечения 7

электронная почта

установка предупреждений в HP ToolboxFX 184

электронная почта,

сканирование в

Macintosh 43

Windows 109

электронные факсы

отправка 151

прием 137

## Я

яркость

блеклая печать, устранение неполадок 230

ярлыки 81

ярлыки, печать 81

## D

dpi (точек на дюйм)

сканирование 111

технические

характеристики 3

факс 15

## E

EconoMode, параметр 80

## H

HP LaserJet Scan

(Windows) 106

HP SupportPack 265

HP ToolboxFX

"Параметры системы", вкладка 189

вкладка "Документация" 188

вкладка "Параметры

печати" 192

вкладка "Сетевые

параметры" 193

вкладка "Справка" 188

вкладка "Факс" 185

вкладка Состояние 183

открытие 182

сведения об устройстве 189

состояние расходных

материалов, проверка

из 198

HP Web Jetadmin 29, 195

## I

Instant Support Professional Edition (ISPE) 263

IP-адрес

ручная настройка 52

Macintosh, устранение

неполадок 253

## J

Jetadmin, HP Web 29, 195

## L

LaserJet Scan (Windows) 106

Linux 31

## M

Macintosh

драйверы,

поддерживаемые 8

драйверы, устранение

неисправностей 252

изменение формата

документа 39

отправка факса из 151

параметры драйвера 39

плата USB, устранение

неисправностей 253

поддерживаемые

операционные системы 6,

34

поддержка 264

постраничное

сканирование 43

проблемы, решение 252

сканирование в файл 43

сканирование в электронную

почту 43

сканирование с панели

управления 43

сканирование с помощью

программного обеспечения,

совместимого с TWAIN 107

удаление программного

обеспечения 36

установка сетевой системы

печети 36

установка системы печати для

прямых подключений 35

факс 44

Configure Device 37

Intel Core 6

PPC 6

Microsoft Word, отправка

факса 152

## N

n страниц печать

Windows 83

## P

PostScript, ошибки 254

PPD, Macintosh 252

## S

software

установка прямого

подключения, Macintosh 35

SupportPack, HP 265

## T

TCP/IP

поддерживаемые

операционные системы 47

поддерживаемые

протоколы 48

Toolbox. См. раздел

HP ToolboxFX

TWAIN-совместимое

программное обеспечение,

сканирование 107

## U

UNIX 31

USB-порт  
    устранение  
        неисправностей 238  
USB, порт  
    расположение 5

## W

Web-сайты 31  
Web-узлы  
    клиент, поддержка 263  
    Таблица безопасности  
        материалов (MSDS) 276  
    HP Web Jetadmin,  
        загрузка 195  
    Macintosh, клиент,  
        поддержка 264  
Windows  
    Добавление мест назначения  
        для функции "Сканировать  
        в" 108  
    драйверы,  
        поддерживаемые 8  
    компоненты программного  
        обеспечения 21, 30  
    отправка из 151  
    параметры драйвера 26, 81  
    поддерживаемые  
        драйверы 23  
    поддерживаемые  
        операционные системы 6,  
        22  
    сканирование в папку 109  
    сканирование в электронную  
        почту 109  
    сканирование с помощью  
        программного обеспечения,  
        совместимого с TWAIN или  
        WIA 107  
    страниц на листе 83  
    устранение неполадок 252  
Word, отправка из 152



© 2007 Hewlett-Packard Development Company, L.P.

[www.hp.com](http://www.hp.com)



CB534-90971