

# HP LaserJet M9040/M9050 MFP

## Руководство пользователя

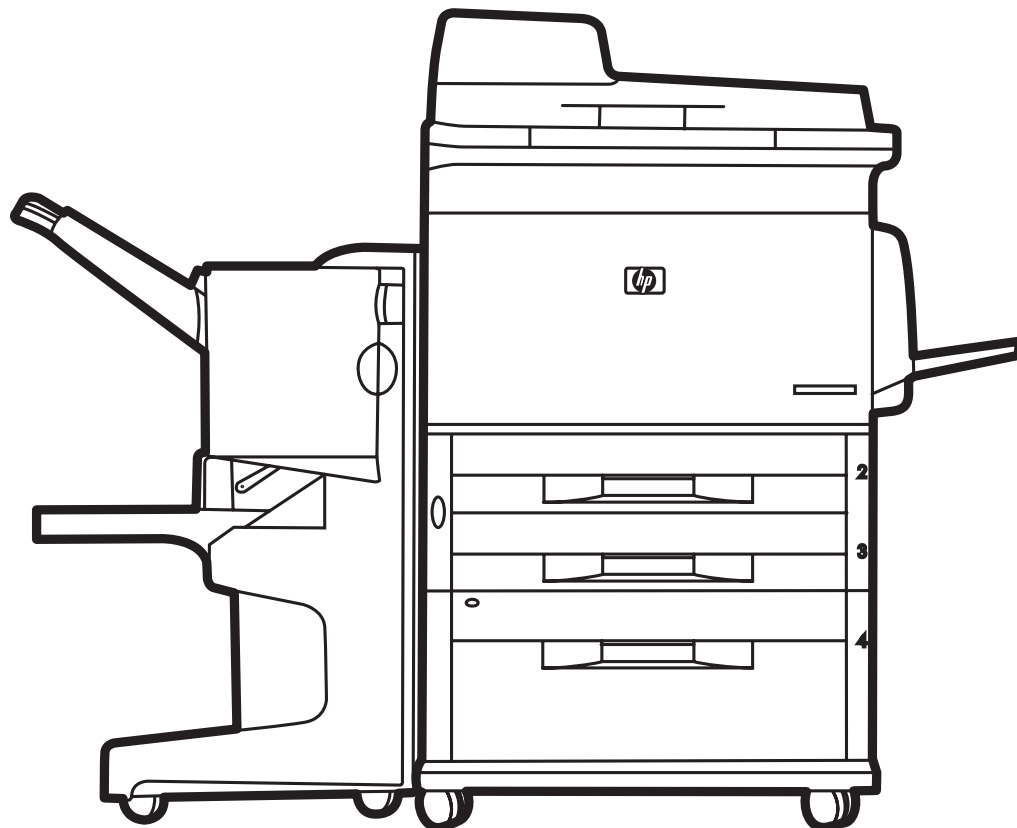



# HP LaserJet M9040/M9050 MFP

## Руководство пользователя



Авторские права

© 2008 Copyright Hewlett-Packard  
Development Company, L.P.

Воспроизведение, адаптация и перевод без предварительного письменного разрешения запрещены, за исключением случаев, разрешенных законом об авторских правах.

Информация, содержащаяся в этом документе, может быть изменена без предварительного уведомления.

Единственными гарантиями на изделия и услуги HP являются явные гарантийные положения, прилагаемые к таким изделиям и услугам. Никакая часть настоящего документа не может рассматриваться в качестве основания для дополнительных гарантийных обязательств. HP не несет ответственности за технические или редакторские ошибки или упущения, содержащиеся в настоящем документе.

Номер изделия: CC395-90940

Edition 2, 10/2009

Информация о товарных знаках

Microsoft® и Windows® являются зарегистрированными в США торговыми марками Microsoft Corporation.

PostScript® является зарегистрированным товарным знаком Adobe Systems Incorporated.

ENERGY STAR® и эмблема ENERGY STAR® являются зарегистрированными в США знаками Агентства охраны окружающей среды США (U.S. EPA).



---

# Содержание

## 1 Сведения о продукте

Введение .....	2
Функции изделия .....	3
Компоненты изделия .....	7
Выходные устройства .....	8
Укладчик на 3 000 листов .....	8
Сшиватель/укладчик на 3 000 листов .....	8
Функции работы с бумагой .....	8
Информация о сшивании .....	8
Многофункциональное устройство окончательной обработки .....	9
Функции работы с бумагой .....	9
Информация о сшивании .....	9
Буклеты .....	9
Приемник на 8 почтовых ящиков .....	10

## 2 Панель управления

Использование панели управления .....	14
Расположение элементов панели управления .....	14
Главный экран .....	15
Кнопки на сенсорном экране .....	16
Справочная система панели управления .....	16
Работа с меню «Администрирование» .....	17
Навигация по меню администрирования .....	17
Информационное меню .....	18
Меню параметров заданий по умолчанию .....	19
Параметры по умолчанию для оригиналов .....	19
Параметры копирования по умолчанию .....	21
Параметры факса по умолчанию .....	22
Параметры электронной почты по умолчанию .....	23
Параметры отправки в папку по умолчанию .....	24
Параметры печати по умолчанию .....	25
Меню «Время/Расписание» .....	26
Меню управления .....	28
Меню «Начальная настройка» .....	29
Сеть и ввод/вывод .....	29
Установки факса .....	38
Настройка электронной почты .....	42
Меню «Настройка параметров отправки» .....	42
Меню «Параметры работы устройства» .....	43

Меню «Качество печати» .....	48
Меню «Устранение неполадок» .....	50
Меню «Восстановление» .....	52
Меню Сервис .....	52

### 3 Программное обеспечение для Windows

Поддерживаемые операционные системы для Windows .....	54
Поддерживаемые драйверы принтера для Windows .....	55
Универсальный драйвер печати HP .....	56
Режимы установки универсального драйвера печати .....	56
Выбор правильного драйвера принтера для Windows .....	57
Приоритет параметров печати .....	58
Изменение настроек драйвера принтера для Windows .....	59
Установка программного обеспечения Windows .....	60
Установка программного обеспечения Windows для прямых подключений .....	60
Установка программного обеспечения Windows для сетей .....	60
Удаление программного обеспечения для Windows .....	61
Поддерживаемые утилиты .....	62
HP Web Jetadmin .....	62
Встроенный Web-сервер .....	62
HP Easy Printer Care .....	62
Программное обеспечение для других операционных систем .....	64

### 4 Использование продукта с Macintosh

Программное обеспечение для Macintosh .....	66
Поддерживаемые операционные системы для Macintosh .....	66
Поддерживаемые драйверы принтера для Macintosh .....	66
Типы установки программного обеспечения для Macintosh .....	66
Установка программного обеспечения Macintosh для прямых подключений (USB) .....	66
Установка программного обеспечения Macintosh для сетей .....	67
Программное обеспечение для компьютеров Macintosh .....	69
HP Printer Utility .....	69
Открытие утилиты принтера HP .....	69
Функции утилиты принтера HP .....	70
Приоритет параметров печати для Macintosh .....	70
Изменить настройки драйвера принтера для Macintosh .....	71
Удаление программного обеспечения из операционных систем Macintosh .....	72
Поддерживаемые утилиты для Macintosh .....	72
Встроенный Web-сервер .....	72
Функции драйвера принтера в среде Macintosh .....	74
Создавайте и используйте готовые наборы на компьютерах Macintosh .....	74
Изменение форматов документов или печать документа на бумаге нестандартного формата .....	74
Печать обложки .....	74
Использование водяных знаков .....	75
Печать нескольких страниц на одном листе бумаги (Macintosh) .....	75
Печать на обеих сторонах страницы (двусторонняя печать) .....	76
Настройка параметров сшивания .....	77
Хранение заданий .....	77

Использование меню Службы .....	77
---------------------------------	----

## 5 Подключение

Подключение USB .....	80
Дополнительное подключение .....	81
Конфигурация сети .....	82
Настройка параметров TCP/IPv4 .....	82
Изменение адреса IP .....	82
Задать маску подсети .....	83
Указать шлюз по умолчанию .....	83
Конфигурирование параметров TCP/IPv6 .....	84
Отключить сетевые протоколы (необязательно) .....	84
Отключить IPX/SPX .....	84
Отключить AppleTalk .....	85
Отключить DLC/LLC .....	85
Серверы печати HP Jetdirect EIO .....	85

## 6 Бумага и носители для печати

Сведения об использовании бумаги и носителей для печати .....	88
Поддерживаемые форматы бумаги и носителей для печати .....	89
Нестандартные форматы бумаги .....	91
Специальная бумага или рекомендации по использованию носителей для печати .....	92
Загрузка бумаги и носителей для печати .....	94
Загрузка лотка 1 .....	94
Загрузка лотков 2, 3 и 4 .....	95
Настройка лотков .....	102
Настройка лотка при загрузке носителей .....	102
Настройка лотка с помощью кнопки «Состояние расходных материалов» на сенсорном экране .....	102
Выбор носителя по источнику, типу и формату .....	102
Источник .....	103
Тип и формат .....	103
Выбор выходного лотка .....	104
Выбор местоположения для отпечатанного материала .....	105
Печать .....	105
Копирование .....	105

## 7 Операции печати

Тип носителя и загрузка лотков .....	108
Функции драйвера принтера в среде Windows .....	110
Открытие драйвера принтера .....	110
Использование ярлыков печати .....	110
Настройка параметров бумаги и качества .....	110
Настройка эффектов документа .....	111
Настройка параметров окончательной обработки документа .....	111
Настройка параметров вывода продукта .....	112
Установка параметров хранения задания .....	112
Получение поддержки и сведений о состоянии продукта .....	113
Настройка дополнительных параметров принтера .....	113

Сшивание документов .....	115
Выбор сшивателя на панели управления для отпечатанных заданий .....	115
Выбор сшивателя на панели управления для всех заданий копирования .....	115
Выбор сшивателя на панели управления для отдельного задания копирования .....	116
Настройка остановки или продолжения работы устройства при израсходовании картриджа сшивателя .....	116
Загрузка скрепок .....	116
Отмена задания печати .....	121
Остановка текущего задания печати из панели управления .....	121
Остановка текущего задания печати с помощью программного обеспечения .....	121
Печать на конвертах .....	122
Функции хранения заданий печати .....	126
Получение доступа к функциям сохранения задания печати .....	126
Функция корректуры и хранения .....	127
Создание задания корректуры и хранения .....	127
Печать остальных копий задания корректуры и хранения .....	127
Удаление задания корректуры и хранения .....	127
Использование функции печати персонального задания .....	128
Создание персонального задания .....	128
Печать персонального задания .....	128
Удаление персонального задания .....	128
Функция быстрого копирования .....	129
Создание задания быстрого копирования .....	129
Печать дополнительных копий задания быстрого копирования .....	129
Удаление заданий быстрого копирования .....	129
Функция сохраненных заданий .....	130
Создание сохраненного задания печати .....	130
Печать сохраненного задания .....	130
Удаление сохраненного задания .....	131

## 8 Копирование

Использование экрана копирования .....	134
Установка параметров копирования по умолчанию .....	135
Основные инструкции по копированию .....	136
Копирование со стекла сканера .....	136
Копирование с устройства автоматической подачи .....	136
Настройка параметров копирования .....	137
Копирование двусторонних документов .....	139
Копирование двусторонних документов вручную .....	139
Автоматическое копирование двусторонних документов .....	139
Копирование оригиналов, имеющих разный размер .....	141
Изменение параметров сортировки копий .....	142
Копирование фотографий и книг .....	143
Комбинирование заданий копирования с помощью функции Job Build .....	144
Отмена задания копирования .....	145
Функции хранения заданий копирования .....	146
Создание сохраненного задания копирования .....	146
Печать сохраненного задания копирования .....	146
Удаление сохраненного задания копирования .....	147

## 9 Сканирование и отправка по электронной почте

Настройка устройства для отправки электронной почты .....	150
Поддерживаемые протоколы .....	150
Установка параметров сервера электронной почты .....	150
Использование экрана Отправка эл. почты .....	152
Базовые функции электронной почты .....	153
Загрузка документов .....	153
Отправка документов .....	153
Отправка документа .....	153
Использование функции автоматического заполнения .....	154
Адресная книга .....	155
Создайте список получателей .....	155
Работа с локальной адресной книгой .....	156
Добавление адресов электронной почты в локальную адресную книгу .....	156
Удаление адресов электронной почты из адресной книги .....	156
Изменение параметров электронной почты для текущего задания .....	157
Сканирование с сохранением в папке .....	158
Сканирование заданий в хранилище документов .....	159

## 10 Факс

Аналоговый факс .....	162
Подключение модуля факса к телефонной линии .....	162
Настройка и использование функций факса .....	163
Цифровой факс .....	164

## 11 Управление и обслуживание

Информационные страницы .....	166
Встроенный Web-сервер .....	168
Откройте встроенный Web-сервер с помощью подключения к сети .....	168
Разделы встроенного Web-сервера .....	169
HP Easy Printer Care .....	172
Поддерживаемые операционные системы .....	172
Откройте программное обеспечение HP Easy Printer Care .....	172
Разделы ПО HP Easy Printer Care .....	172
Использование программного обеспечения HP Web Jetadmin .....	175
HP Printer Utility для Macintosh .....	176
Открытие HP Printer Utility .....	176
Печать страницы очистки .....	176
Печать страницы конфигурации .....	176
Просмотр состояния расходных материалов .....	177
Заказ расходных материалов в сети и использование других функций поддержки .....	177
Загрузка файла в принтер .....	178
Обновление микропрограммы .....	178
Активация режима двусторонней печати .....	178
Блокировка и разблокировка устройств хранения принтера .....	178
Сохранение и печать сохраненных заданий .....	179
Настройка лотков .....	179
Изменение сетевых параметров .....	180

Открытие встроенного Web-сервера .....	180
Настройка предупреждений по электронной почте .....	180
Функции безопасности .....	182
Защита встроенного Web-сервера .....	182
Внешний интерфейсный соединитель (FIH) .....	182
Требования .....	182
Использование FIH .....	182
Включение портала FIH .....	183
Выключение портала FIH .....	183
Безопасная очистка диска .....	183
Охватываемые данные .....	184
Доступ к функции безопасной очистки диска .....	184
Дополнительные сведения .....	184
Защита блокировкой .....	184
Аутентификация .....	185
Блокирование меню панели управления .....	185
Настройка таймера .....	186
Очистка МФП .....	187
Печать страницы очистки .....	187
Очистка оборудования МФП .....	187
Очистка системы подачи устройства АПД .....	190
Калибровка сканера .....	195
Настройка предупреждений .....	196
Управление расходными материалами .....	197
Картриджи HP .....	197
Картриджи производства не HP .....	197
Идентификация картриджа .....	197
Горячая линия HP по расследованию подделок .....	197
Хранение картриджа .....	198
Ожидаемый срок службы картриджа .....	198
Проверка срока службы картриджа .....	198
На панели управления устройства МФП .....	198
Во встроенном Web-сервере .....	198
С помощью HP Easy Printer Care .....	198
С помощью программы HP Web Jetadmin .....	199
Набор средств для обслуживания принтера .....	200
Управление памятью .....	201
Определение требований к памяти .....	201
Установка памяти .....	201
Проверка установки памяти .....	204
Параметры экономного режима .....	205
Ожидание и запуск .....	205

## 12 Устранение неполадок

Устранение неполадок .....	208
Контрольный список устранения неполадок .....	208
Устранение неполадок устройства МФП .....	210
Типы сообщений панели управления .....	211
Сообщения панели управления .....	212
Устранение замятий .....	213

Устранение замятий в модуле двусторонней печати .....	214
Устранение замятий в области входных лотков .....	216
Устранение замятий в области вывода бумаги .....	219
Устранение повторных замятий .....	233
Устранение неполадок, связанных с обработкой носителей .....	234
Принтер подает несколько листов .....	234
Принтер подает носитель неправильного формата .....	234
Принтер подает носитель из неверного лотка .....	235
Не выполняется автоматическая подача носителя .....	235
Материал для печати не подается из лотка 2, 3 или 4 .....	235
Не выполняется подача прозрачной пленки .....	236
Конверты заминаются или не подаются в МФП .....	236
Печатный материал выходит смятым или сморщенным .....	237
Принтер не выполняет двустороннюю печать или выполняет ее неправильно .....	238
Решение проблем качества печати .....	239
Проблемы качества печати, связанные с носителем .....	239
Проблемы качества печати, связанные с окружающей средой .....	239
Проблемы качества печати, связанные с замятиями .....	239
Бледная печать (часть страницы) .....	240
Бледная печать (вся страница) .....	240
Частицы тонера .....	241
Пропадание тонера .....	241
Линии .....	242
Серый фон .....	242
Размазывание тонера .....	243
Осыпание тонера .....	243
Повторяющиеся дефекты .....	245
Повторение изображения .....	245
Искажение формы символов .....	246
Перекося изображения на странице .....	246
Скручивание или волны .....	247
Складки или морщины .....	247
Белые вертикальные линии .....	248
Размазанные полосы .....	248
Белые точки на черном .....	249
Разбросанные линии .....	249
Размытая печать .....	250
Случайное повторение изображения .....	250
Устранение неполадок с факсом .....	252
Устранение неполадок при копировании .....	253
Предупреждение возникновения неполадок при копировании .....	253
Проблемы с изображением .....	253
Устранение неполадок, связанных с обработкой носителей .....	254
Неполадки, связанные с производительностью .....	257
Устранение неполадок с электронной почтой .....	258
Проверка адреса шлюза SMTP .....	258
Проверка адреса шлюза LDAP .....	258
Решение проблем сетевого подключения .....	259
Устранение неполадок при сетевой печати .....	259
Проверка сетевого взаимодействия .....	260

Устранение распространенных неисправностей при работе на компьютерах Macintosh .....	261
--	-----

## **Приложение А Расходные материалы и дополнительные принадлежности**

Заказ запасных частей, дополнительных принадлежностей и расходных материалов .....	266
Заказать напрямую в HP .....	266
Заказ через сервисный центр или службу поддержки .....	266
Заказ с помощью встроенного Web-сервера (для принтеров, подключенных к сети) .....	266
Заказ с помощью программного обеспечения HP Easy Printer Care .....	266
Номера деталей .....	267

## **Приложение Б Обслуживание и поддержка**

Положение ограниченной гарантии Hewlett-Packard .....	269
Гарантийное обслуживание при самостоятельном ремонте .....	270
Ограниченная гарантия на картридж .....	271
Служба поддержки клиентов HP .....	272
Интерактивная поддержка .....	272
Поддержка по телефону .....	272
Программные средства, драйверы и электронные данные .....	272
Прямые заказы дополнительных принадлежностей и расходных материалов HP .....	272
Сведения об обслуживании HP .....	272
Соглашения об обслуживании HP .....	273
HP Easy Printer Care .....	273
Поддержка устройств HP и информационное обслуживание пользователей компьютеров Macintosh .....	273

## **Приложение В Характеристики**

Физические характеристики .....	276
Электрические характеристики .....	277
Акустическая эмиссия .....	278
Рабочая среда .....	278

## **Приложение Г Регламентирующая информация**

Нормативы FCC .....	280
Программа поддержки экологически чистых изделий .....	281
Защита окружающей среды .....	281
Образование озона .....	281
Потребление электроэнергии .....	281
Расход тонера .....	281
Использование бумаги .....	281
Пластмассовые материалы .....	281
Расходные материалы для печати HP LaserJet .....	282
Инструкции для возврата и переработки .....	282
США и Пуэрто-Рико .....	282
Возврат нескольких картриджей (от двух до восьми) .....	282
Возврат одного картриджа .....	282
Доставка .....	282
Возврат картриджей в других странах/регионах .....	283

Бумага .....	283
Ограничения для материалов .....	284
Утилизация использованного оборудования частными пользователями в странах Европейского Союза .....	284
Таблица безопасности материалов (MSDS) .....	285
Дополнительная информация .....	285
Положения о безопасности для конкретных стран/регионов .....	286
Заявление о соответствии .....	286
Лазерная безопасность .....	287
Правила DOC для Канады .....	287
Заявление VCCI (Япония) .....	287
Правила для шнуров питания (Япония) .....	287
Заявление EMI (Корея) .....	287
Заявление EMI (Тайвань) .....	288
Заявление о лазерной безопасности (Финляндия) .....	288
<b>Указатель .....</b>	<b>289</b>



---

# 1 Сведения о продукте

- [Введение](#)
- [Функции изделия](#)
- [Компоненты изделия](#)
- [Выходные устройства](#)

# Введение

Рисунок 1-1 HP LaserJet M9040 МФП и HP LaserJet M9050 МФП

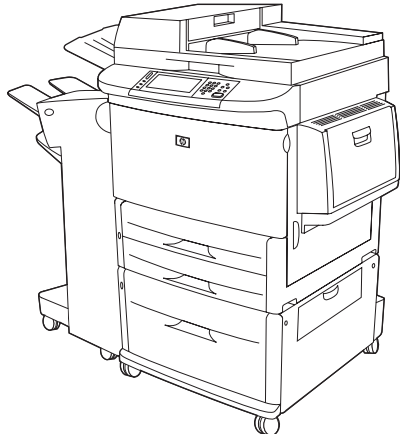

Устройства HP LaserJet M9040 МФП и HP LaserJet M9050 МФП обычно поставляются со следующими компонентами:

- Многоцелевой входной лоток на 100 листов (лоток 1)
- Два входных лотка на 500 листов
- Подающий лоток на 2 000 листов
- Устройство автоматической подачи документов (АПД)
- Встроенный сервер печати HP Jetdirect для подключения к сети 10/100/1000Base-TX (поддержка скорости передачи данных до гигабита)
- 384 мегабайт (МБ) ОЗУ (RAM)
- Модуль двухсторонней печати
- Жесткий диск
- Устройство вывода

## Функции изделия

HP LaserJet M9040 МФП и HP LaserJet M9050 МФП созданы для совместного использования рабочей группой. МФП представляет собой отдельное копировальное устройство, для которого не требуется подключение к компьютеру. Все функции МФП, кроме функций сетевой печати, можно выполнить с помощью панели управления МФП.

### Функции

- Двустороннее копирование и печать
- Изменение изображения
- Цифровая отправка цветного изображения
- Черно-белое копирование и печать
- Широкоформатная печать
- Окончательная обработка документа

### Скорость и производительность

- 50 изображений в минуту при сканировании и печати на бумаге формата Letter или A4 (ISO) (только HP LaserJet M9050 МФП)
- 40 изображений в минуту при сканировании и печати на бумаге формата Letter или ISO A4 (только HP LaserJet M9040 МФП)
- Масштабируемость от 25% до 400% при использовании стекла сканера
- Масштабируемость от 25% до 200% при использовании устройства автоматической подачи документов (АПД)
- Технология Transmit Once, технология обработки изображений Raster Image Processing (RIP) ONCE
- Восьмисекундный период разогрева
- Рабочий цикл до 300 000 изображений в месяц
- 533 мегагерцовый (МГц) микропроцессор

### Разрешение

- 600 точек на дюйм (dpi) с технологией увеличения разрешения (REt, Resolution Enhancement technology)
- FastRes 1200 обеспечивает качество 1200 точек на дюйм при полной скорости печати
- До 220 оттенков серого

## Память

- 384 МБ оперативной памяти (ОЗУ), возможно расширение до 512 МБ с помощью стандартных 100-контактных модулей памяти с удвоенной скоростью передачи данных (DDR DIMM)
- Технология расширения памяти (MEt), выполняющая автоматическое сжатие данных для более эффективного использования ОЗУ

## Пользовательский интерфейс

- Графический дисплей панели управления
- Встроенный Web-сервер, предназначенный для доступа к системе поддержки и заказа расходных материалов (для устройств, подключенных к сети).
- Программное обеспечение HP Toolbox, позволяющее выводить предупреждения и информацию о состоянии МФП, а также выводить на печать внутренние данные.

## Языки и шрифты

- Командный язык принтеров HP (драйвер PCL) 6
- Драйвер HP PCL5e для совместимости
- Язык управления принтером (Printer Management Language)
- 80 масштабируемых гарнитур TrueType
- Эмуляция HP postscript 3

## Копирование и отправка

- Режимы для текста, графических изображений и смешанные режимы
- Функция прерывания заданий (на границах копирования)
- Несколько страниц на листе
- Анимационные ролики для оператора (например, восстановление при замятии бумаги)
- Возможность копирования книг
- Совместимость с электронной почтой
- Спящий режим для снижения потребления энергии
- Однократное двустороннее сканирование

## Картридж

- Конструкция картриджа позволяет избежать встряхивания
- Функция обнаружения картриджа HP
- Автоматическое удаление фиксатора

## Работа с бумагой

### ● Подача

- **Лоток 1 (многоцелевой лоток):** Универсальный лоток для бумаги, прозрачных пленок, наклеек и конвертов. Вместимостью до 100 листов бумаги или 10 конвертов.
- **Лотки 2 и 3:** Два лотка на 500 листов. Эти лотки автоматически определяют стандартные размеры бумаги вплоть до формата 11 x 17/A3, а также позволяют выполнять печать на пользовательских форматах бумаги.
- **Лоток 4 (входной лоток на 2000 листов):** Этот лоток автоматически определяет стандартные размеры бумаги вплоть до формата 11 x 17/A3, а также позволяет выполнять печать на пользовательских размерах бумаги.
- Устройство автоматической подачи документов (АПД). Имеет емкость до 100 листов бумаги формата Letter- или A4- или 50 листов бумаги формата 11 x 17- или A3.
- **Двусторонняя печать:** Обеспечивает печать на обеих сторонах бумаги.

### ● Выход

В состав МФП входит одно из следующих выходных устройств.

- **Укладчик на 3000 листов:** укладывает до 3000 листов бумаги.  
Верхний приемник (лицевой частью вверх). Вместает до 100 листов бумаги.  
Нижний приемник (лицевой частью вниз). Вместает до 3 000 листов бумаги. Выходные приемники являются частями устройства вывода.
- **Укладчик/сшиватель на 3 000 листов:** Обеспечивает функции универсального сшивания до 50 листов бумаги на задание, максимальная толщина носителя не должна превышать 5 мм (0,2 дюйма).  
Верхний приемник (лицевой частью вверх). Вместает до 100 листов бумаги.  
Нижний приемник (лицевой частью вниз). Вместает до 3 000 листов бумаги. Выходные приемники являются частями устройства вывода.
- **Многофункциональное устройство окончательной обработки:** Обладает вместимостью до 1000 листов, обеспечивает сшивание 50 листов бумаги на один документ, а также сшивание и сгиб для буклетов, состоящих из 10 листов бумаги.  
Верхний приемник (лицевой стороной вверх и лицевой стороной вниз): Вместает до 1 000 листов бумаги.  
Нижний приемник для буклета: Вместает до 50 буклетов.
- **Приемник на 8 почтовых ящиков:** Укладывает, сортирует или разделяет задания, а также предоставляет восемь почтовых ящиков, которые могут быть назначены индивидуальным пользователям или рабочим группам для упрощения идентификации и получения документов. Во всех 8 приемниках почтового ящика может находиться 2,000 листов бумаги формата A4- или Letter.  
Верхний приемник (лицевой частью вверх). Вместает до 125 листов бумаги.  
Приемник 1 - 8 (лицевой частью вниз). Каждый из лотков вмещает до 250 листов бумаги.

## Подключение

- Высокоскоростное соединение USB 2.0
- Подключение Foreign Interface Harness (FIH) (AUX) для подключения сторонних решений управления копированием.
- Сервер печати HP Jetdirect 635n, поддерживающий протоколы IPv6/IPsec. Соединитель ЛС (RJ-45) для встроенного сервера печати
- Дополнительная аналоговая плата факса
- Дополнительные платы сервера печати HPJetdirect EIO.
  - Внутренний сервер печати HP Jetdirect 625n Gigabit Ethernet
  - IPV6/IPSec

## Функции защиты окружающей среды

- Параметр энергосбережения позволяет снизить потребление энергии (соответствует стандартам EnergyStar® версии 1.0, только для HP LaserJet M9050 МФП).
- Функция обновления микропрограмм обеспечивает возможность обновления микропрограммы МФП. Чтобы загрузить последнее встроенное программное обеспечение, посетите страницу [www.hp.com/go/ljm9040mfp\\_firmware](http://www.hp.com/go/ljm9040mfp_firmware) или [www.hp.com/go/ljm9050mfp\\_firmware](http://www.hp.com/go/ljm9050mfp_firmware) и следуйте инструкциям на экране. Чтобы было легче посылать обновления микропрограмм сразу на несколько принтеров, используйте программное обеспечение HP Web Jetadmin (посетите сайт [www.hp.com/go/webjetadmin](http://www.hp.com/go/webjetadmin)).
- Внутренний жесткий диск используется для хранения выбранных заданий печати. Он может поддерживать технологию RIP ONCE, может также хранить выгружаемые шрифты и формы в МФП. В отличие от стандартной памяти принтера, многие данные, записанные на жесткий диск, остаются в МФП даже тогда, когда устройство выключено. Шрифты, загруженные на жесткий диск, доступны для всех пользователей МФП.
- С помощью дополнительного жесткого диска EIO можно обеспечить дополнительное пространство для хранения шрифтов и форм. Устройство МФП не использует дополнительный жесткий диск EIO для функций RIP ONCE и сохраненных заданий. Для этих задач устройство МФП использует внутренний жесткий диск. Оба диска могут быть защищены от записи с помощью программного обеспечения, улучшая при этом защиту данных.

## Функции безопасности

- Внешний интерфейсный соединитель (Foreign Interface Harness)
- Безопасная очистка диска
- Защита блокировкой
- Сохранение задания
- Аутентификация передней панели

# Компоненты изделия

Рисунок 1-2 Компоненты изделия

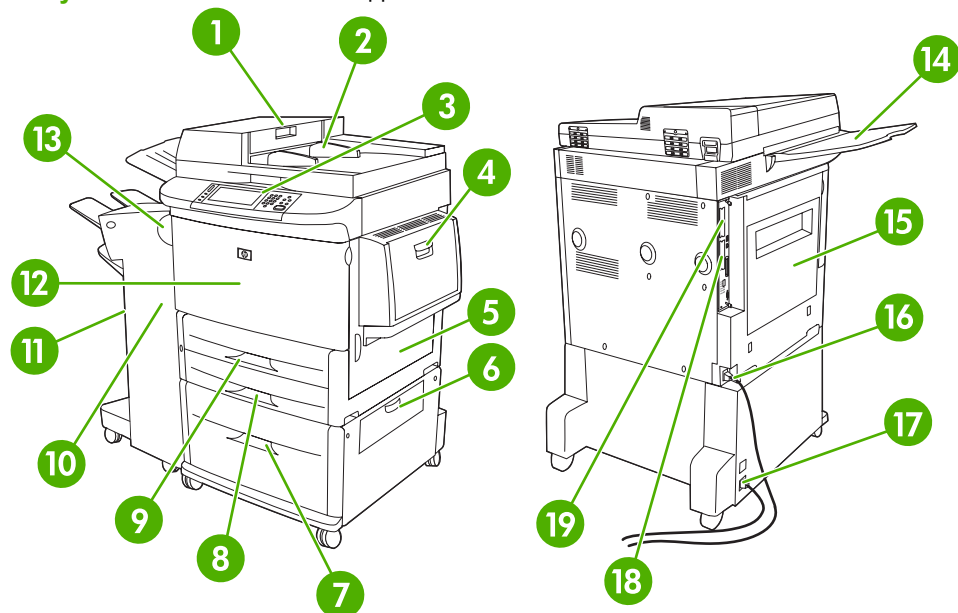

1	Крышка устройства подачи документов
2	Устройство подачи документов (АПД)
3	Панель управления с сенсорным графическим дисплеем
4	Лоток 1
5	Правая дверца
6	Дверца вертикальной передачи
7	Лоток 4
8	Лоток 3
9	Лоток 2
10	Левая дверца (за устройством вывода)
11	Устройство вывода
12	Передняя дверца
13	Дополнительное устройство для двухсторонней печати (внутри МФП)
14	Выходной приемник АПД
15	Левая дверца
16	Кабель питания принтера
17	Кабель питания лотка 4
18	Разъем EIO 1
19	Плата процессора копирования EIO

## Выходные устройства

МФП поставляется с укладчиком на 3 000 листов, сшивателем/укладчиком на 3 000 листов, многофункциональным устройством окончательной обработки или приемником на 8 почтовых ящиков.

### Укладчик на 3 000 листов

- Укладка до 3 000 листов бумаги формата A4- или Letter
- Укладка до 1 500 листов бумаги формата A3- или Ledger
- Возможность смещения заданий или смещения первой страницы задания

Нижний приемник (лицевой стороной вниз) является приемником по умолчанию для всех выводимых заданий.

### Сшиватель/укладчик на 3 000 листов

#### Функции работы с бумагой

- Укладка до 3 000 листов бумаги формата A4- или Letter
- Укладка до 1 500 листов бумаги формата A3- или Ledger
- Возможность смещения заданий или смещения первой страницы задания

Верхний приемник (лицевой стороной вверх) является приемником по умолчанию для всех выводимых заданий.

#### Информация о сшивании

Укладчик/сшиватель на 3 000 листов может сшивать документы, состоящие из 2–50 страниц бумаги плотностью 75 г/м<sup>2</sup> (20 фунтов), что равно 5 мм (0,2 дюйма) по толщине. Страницы должны обладать плотностью от 64 до 199 г/м<sup>2</sup> (от 17 до 53 фунтов) для всех поддерживаемых МФП форматов бумаги.

- Более плотные носители имеют ограничение сшивания менее 50 страниц.
- Сшивание не будет выполнено, если количество листов бумаги меньше двух или больше 50, хотя МФП выполнит копирование или печать задания.

Функцию сшивания можно включить в приложении или драйвере принтера. Для получения дополнительной информации см. раздел «Изменение параметров драйвера принтера». Способ выбора приемника в программе или в драйвере зависит от программы или драйвера.

Если не удастся выбрать сшиватель в приложении или драйвере принтера, выберите его на панели управления МФП. Более полную информацию можно найти в разделе [Сшивание документов на стр. 115](#).

# Многофункциональное устройство окончательной обработки

## Функции работы с бумагой

- Укладка до 1 000 листов бумаги формата A4- и Letter- или 500 листов бумаги формата A3- и 11 x 17.
- Укладка до 40 буклетов, состоящих из 5 страниц бумаги формата A3- и Ledger.
- Возможность смещения заданий.
- Сшивание до 50 листов бумаги на документ формата A4- и Letter.
- Сшивание до 25 листов бумаги на документ формата A3- и Ledger.
- Сгиб отдельных страниц.
- Сшивание по линии сгиба и сгиб буклетов (40 буклетов), состоящих из 5 страниц. До 20 буклетов по 10 листов.

## Информация о сшивании

Устройство окончательной обработки может сшивать документы, которые состоят из 2–50 страниц с плотностью 75 г/м<sup>2</sup> (20 фунтов) формата A4 или Letter или 25 страниц бумаги формата A3 или 11 x 17, толщина которой равна 5,5 мм (0,22 дюйма). Страницы должны обладать плотностью от 64 до 199 г/м<sup>2</sup> (от 17 до 53 фунтов) для всех поддерживаемых МФП форматов бумаги.

Ознакомьтесь со следующими дополнительными пунктами:

- Верхний приемник может вмещать до 1000 уложенных листов (не сшитых). Многофункциональное устройство окончательной обработки может подавать задания лицевой частью вверх или вниз в верхний приемник.
- Более плотные носители имеют ограничение сшивания менее 50 страниц.

Если задание, которое нужно сшить, состоит только из одного листа, или если оно состоит более, чем из 50 листов, многофункциональное устройство окончательной обработки доставит задание без сшивания.

Обычно можно выбрать шиватель из приложения или драйвера принтера, хотя некоторые параметры могут быть доступны только из драйвера принтера. Для получения дополнительной информации см. раздел [Изменение настроек драйвера принтера для Windows на стр. 59](#). Способ выбора приемника в программе или в драйвере зависит от программы или драйвера.

Если не удастся выбрать шиватель в приложении или драйвере принтера, выберите его на панели управления МФП. Более полную информацию можно найти в разделе [Сшивание документов на стр. 115](#).

## Буклеты

Можно получить доступ к функции буклетов через некоторые программы, например, издательские программы. Для получения дополнительной информации по созданию буклетов, см. руководство пользователя, которое поставляется с программой.

При использовании программы, которая не поддерживает функцию создания буклетов можно создать буклет с помощью драйверов принтера HP.

 **ПРИМЕЧАНИЕ:** Компания HP рекомендует использовать программу для подготовки и предварительного просмотра документа перед печатью, а затем воспользоваться драйвером принтера HP для печати и сшивания буклетов.

Для создания буклета с помощью драйвера принтера выполните следующие действия.

- Подготовка буклета. Для создания буклета выровняйте листы (наложение буклета). Можно составить буклет в прикладной программе или воспользоваться функцией печати буклетов драйвера принтера.
- Добавление обложки. Добавьте обложку к буклету, указав другой тип бумаги для титульной страницы. Можно также добавить обложку буклета, указав тот же тип бумаги. Обложки буклетов должны иметь такой же размер, что и остальные листы. Однако бумага обложки может быть плотнее остальных листов.
- Сшивание по линии сгиба. Бумагу нужно подавать в МФП короткой стороной вперед. МФП запросит повернутую бумагу. Многофункциональное устройство окончательной обработки сошьет буклет по центру (сшивание по линии сгиба). Если буклет состоит из одного листа бумаги, многофункциональное устройство окончательной обработки выполнит сгибание листа, но не выполнит сшивание. Если буклет состоит из нескольких страниц, многофункциональное устройство окончательной обработки выполнит сшивание этих страниц, а затем сгиб. Для данной операции можно использовать до 10 листов на буклет.

Функция печати буклетов многофункционального устройства окончательной обработки позволяет сшивать по линии сгиба и сгибать буклеты, используя при этом следующие размеры бумаги:

- A3
- A4-повернутая (A4-R)\*
- Letter-повернутая (Letter-R)\*
- Legal
- Ledger

Дополнительные сведения о создании буклетов см. *Руководство пользователя по многофункциональному устройству окончательной обработки HP* на сайте [www.hp.com/support/ljm9040mfp](http://www.hp.com/support/ljm9040mfp) или [www.hp.com/support/ljm9050mfp](http://www.hp.com/support/ljm9050mfp).

\* Форматы A4-R и Letter-R являются форматами A4- и Letter-, повернутыми на 90° в исходном лотке.

## Приемник на 8 почтовых ящиков

- Обладает высокой емкостью, что увеличивает выходную емкость хранения бумаги МФП до 2 000 листов стандартного носителя.
- Использует верхний приемник для обеспечения укладывания 125 листов.
- Распределяет распечатанные задания лицевой стороной вниз на восемь приемников, каждый из которых обладает емкостью до 250 листов.
- Предоставляет спектр параметров укладывания при различных режимах работы: почтовый ящик, укладчик, разделитель заданий и подборщик/сортировщик.

Для получения дополнительной информации по приемнику на 8 почтовых ящиков см. руководство, которое поставляется с этим лотком.



---

## 2 Панель управления

- [Использование панели управления](#)
- [Работа с меню «Администрирование»](#)

## Использование панели управления

Панель управления оснащена сенсорным экраном VGA, с помощью которого можно управлять всеми функциями устройства. Управление заданиями и состоянием устройства осуществляется с помощью клавиш и цифровой клавиатуры. Общие параметры состояния устройства отображаются с помощью светодиодов.

## Расположение элементов панели управления

Панель управления состоит из сенсорного экрана, клавиш управления заданиями, цифровой клавиатуры и трех светодиодных индикаторов состояния.

Рисунок 2-1 Панель управления

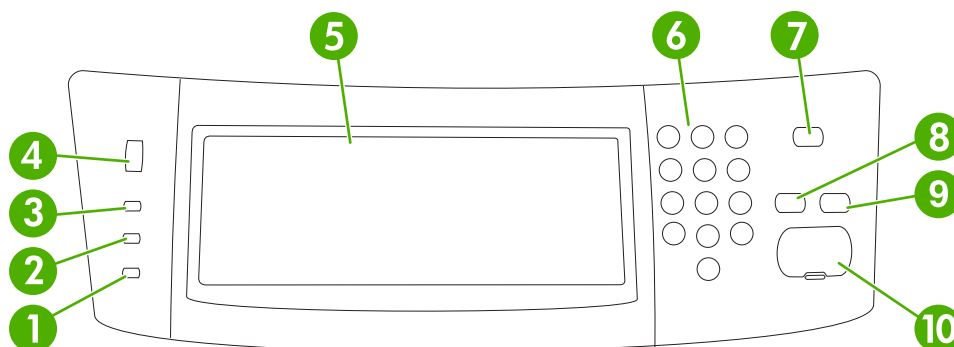

1	Индикатор <b>Внимание</b>	Индикатор <b>Внимание</b> указывает на необходимость вмешательства пользователя. Например, в лотке закончилась бумага или на сенсорном экране появилось сообщение об ошибке.
2	Индикатор <b>Данные</b>	Индикатор <b>Данные</b> показывает, что устройство принимает данные.
3	Индикатор <b>Готов</b>	Индикатор <b>Готов</b> показывает, что устройство готово к обработке задания.
4	Регулятор яркости	Яркость сенсорного экрана настраивается вращением регулятора.
5	Сенсорный экран графического дисплея	С помощью сенсорного экрана выполняется настройка всех функций устройства.
6	Цифровая клавиатура	Позволяет вводить цифровые значения, например, количество копий документа, которые нужно распечатать.
7	Клавиша <b>Ожидание</b>	Если устройство не используется в течение длительного времени, оно автоматически переходит в режим ожидания. Перевод устройства в режим ожидания и возврат в активный режим осуществляется нажатием клавиши <b>Ожидание</b> .
8	Клавиша <b>Сброс</b>	Выполняет сброс параметров, устанавливая заводские значения или значения по умолчанию, определенные пользователем.
9	Клавиша <b>Остановить</b>	Прекращает выполнение активного задания. В режиме останова на панели управления отображаются варианты действий для остановленного задания (например, если нажать клавишу "Остановить" во время обработки устройством задания печати, на панели управления появится предложение отменить или возобновить выполнение задания печати).
10	Клавиша <b>Начать</b>	Начинает задание копирования, выполняет цифровую отправку или продолжает прерванное задание.

## Главный экран

Главный экран служит для доступа к функциям устройства и отображения его текущего состояния.

 **ПРИМЕЧАНИЕ:** Отображение функций на главном экране зависит от настроек устройства, выбранных системным администратором.

Рисунок 2-2 Главный экран





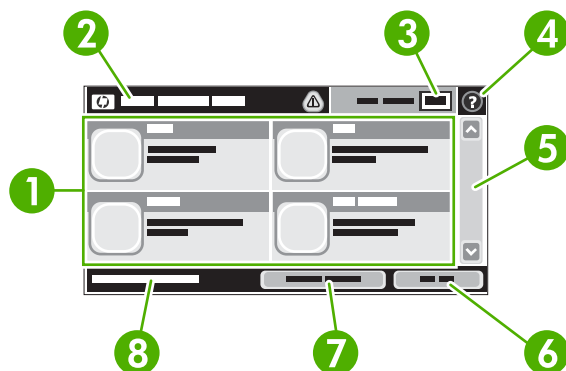

1	Функции	<p>В зависимости от настроек устройства, выбранных системным администратором, отображаемые в этой области функции могут включать следующие элементы:</p> <ul style="list-style-type: none"><li>• Копирование</li><li>• Отправка факса (Дополнительно)</li><li>• Электронная почта</li><li>• Дополнительная электронная почта</li><li>• Сетевая папка</li><li>• Хранение заданий</li><li>• Хранилище документов</li><li>• Состояние расходных материалов</li><li>• Администрирование</li></ul>
2	Строка состояния устройства	<p>В строке состояния отображается общая информация о параметрах устройства. В зависимости от текущего состояния в этой области могут отображаться различные клавиши. Описание всех клавиш, которые могут отображаться в строке состояния, приведено в разделе <a href="#">Кнопки на сенсорном экране на стр. 16</a>.</p>
3	Счетчик копий	<p>В поле счетчика копий отображается количество копий, заданное для устройства.</p>
4	Клавиша справки	<p>Нажмите клавишу "Справка" для вызова встроенной справочной системы.</p>
5	Полоса прокрутки	<p>Нажимайте стрелки вверх или вниз на полосе прокрутки, чтобы просмотреть весь список доступных функций.</p>
6	Выход	<p>Если вы зарегистрировались в системе для доступа к закрытым функциям, то для выхода следует нажать <b>Выход</b>. После выхода пользователя из системы устройство восстанавливает стандартные значения для всех параметров.</p>

7	Сетевой адрес	Нажмите <a href="#">Сетевой адрес</a> для получения информации о подключении к сети.
8	Дата и время	Здесь отображаются текущие значения даты и времени. Системный администратор может выбрать формат отображения даты и времени, например 12- или 24-часовой формат.

## Кнопки на сенсорном экране

В строке состояния на сенсорном экране отображается информация о состоянии устройства. В этой области могут отображаться различные кнопки. В таблице ниже приведено описание каждой кнопки.



	<b>Кнопка "Главный"</b> . Кнопка "Главный" служит для возврата к главному экрану из любого другого экрана.
	Кнопка <b>Начать</b> . Нажмите кнопку Начать, чтобы начать выполнение выбранной функции. <b>ПРИМЕЧАНИЕ:</b> Название этой кнопки меняется в зависимости от выбранной функции. Например, для функции <a href="#">Копирование</a> эта кнопка называется <a href="#">Начать копирование</a> .
	<b>Кнопка "Ошибка"</b> . Кнопка "Ошибка" появляется при возникновении сбоя, требующего вмешательства пользователя. Нажмите эту кнопку, чтобы отобразить сообщение с описанием ошибки. В сообщении также содержатся указания по устранению неполадки.
	<b>Кнопка предупреждения</b> . Кнопка предупреждения появляется при возникновении незначительного сбоя, не ведущего к останову устройства. Нажмите кнопку предупреждения, чтобы отобразить сообщение с описанием неполадки. В сообщении также содержатся указания по устранению неполадки.
	<b>Клавиша справки</b> . Нажмите кнопку справки для вызова встроенной справочной системы. Для получения дополнительных сведений см. <a href="#">Справочная система панели управления на стр. 16</a> .

## Справочная система панели управления

В устройстве предусмотрена справочная система, поясняющая способы работы с каждым экраном. Для вызова справочной системы нажмите кнопку «Справка» () в правой верхней части экрана.

В некоторых экранах нажатием кнопки "Справка" открывается глобальное меню, в котором можно пользоваться функцией поиска конкретных тем. Поиск по структуре меню осуществляется путем нажатия кнопок в меню.

Для экранов с настройками отдельных заданий справочная система открывает раздел с пояснениями для данного экрана.

При возникновении ошибки или появлении предупреждения нажмите кнопку ошибки () или предупреждения () для вызова описания этой неполадки. В сообщении также содержатся указания по устранению неполадки.

## Работа с меню «Администрирование»

Меню «Администрирование» позволяет определить поведение устройства по умолчанию и установить ряд других глобальных параметров — в частности, язык, формат даты и времени.

 **ПРИМЕЧАНИЕ:** Меню могут быть заблокированы администратором. Обратитесь к администратору, если меню или пункты меню недоступны.

---

### Навигация по меню администрирования

На Главном экране нажмите **Администрирование**, чтобы открыть структуру меню. Чтобы найти эту функцию, возможно, потребуется прокрутить Главный экран до конца.

В меню Администрирование имеется несколько подменю, которые отображаются в списке в левой части экрана. Чтобы раскрыть меню, нажмите на его имя. Знак плюс (+), расположенный рядом с именем меню, означает, что в меню имеются подменю. Продолжайте открывать структуру меню до тех пор, пока не найдете пункт, которому нужно установить параметры конфигурации. Чтобы вернуться на предыдущий уровень, нажмите **Назад**.

Чтобы выйти из меню администрирования, нажмите кнопку «Главный» () в левом верхнем углу экрана.

Устройство оснащено встроенной справочной системой, содержащей описания всех функций, доступных из меню. Справка доступна для многих меню, расположенных в правой части сенсорного экрана. Вы можете также открыть общую Справочную систему. Для этого нажмите кнопку «Справка» (), расположенную в правом верхнем углу экрана.

В таблицах следующих разделов отображается вся структура каждого меню.

## Информационное меню

### Администрирование > Сведения

Это меню позволяет распечатывать информационные страницы и отчеты, хранящиеся в МФП.

**Таблица 2-1 Меню Сведения**

Элемент меню	Элемент подменю	Элемент подменю	Значения	Описание	
Страница конфигурации	Карта меню администрирования		Печать	Выводит информацию о структуре меню «Администрирование», а также текущие значения административных параметров.	
	Страница конфигурации		Печать	Набор страниц конфигурации, содержащих текущие значения параметров МФП.	
	Страница состояния расходных материалов		Печать	Показывает состояние расходных материалов: картриджей, наборов обслуживания, скрепок и т.д.	
	Страница использования		Печать	Выводит информацию о количестве напечатанных страниц каждого формата и типа.	
	Файловый каталог		Печать	Страница каталогов, содержащая исчерпывающую информацию о всех устройствах хранения данных, таких как устройства флеш-памяти, карты памяти и жесткие диски, установленные в МФП.	
Отчеты факса (доступно, только если установлена Аналоговая факс-плата HP LaserJet 300)	Журнал факса		Печать	Содержит список факсов, которые были отправлены или получены МФП.	
	Отчет о вызовах факса	Отчет о вызовах факса	Печать	Подробный отчет о последних операциях по отправке или получению факсов.	
			Эскиз в отчете	Да нет. (по умолчанию)	Позволяет выбрать, будет ли включен в отчет уменьшенный макет первой страницы факса.
			Когда печатать отчет	Не применять автопечать	
				Печатать после каждого задания	
	Печатать после отправки факса				
	Отчет кодов оплаты		Печать	Печатать после каждой ошибки факса (по умолчанию)	
			Печатать только после ошибок отправки		
Печатать только после ошибок приема					
Отчет кодов оплаты		Печать	Список кодов оплаты, использованных для исходящих факсов. Этот отчет содержит информацию о том, какому количеству отправленных факсов был выписан счет по каждому коду.		
Список блокир. факсов		Печать	Список заблокированных телефонных номеров, с которых невозможна отправка факсов на МФП.		
Список быстрого набора		Печать	Список номеров быстрого набора, используемых в МФП.		

**Таблица 2-1 Меню Сведения (продолжение)**

Элемент меню	Элемент подменю	Элемент подменю	Значения	Описание
Образцы стр./ шрифтов	Список шрифтов PCL		Печать	Список шрифтов языка управления принтером (PCL), доступных в МФП.
	Список шрифтов PS		Печать	Список шрифтов PostScript, доступных в МФП.

## Меню параметров заданий по умолчанию

### Администрирование > Параметры задания по умолчанию

Данное меню предназначено для определения параметров заданий по умолчанию для каждой функции. Если пользователь при создании задания отказался от его настройки, то для этого задания будут использованы параметры по умолчанию.

Меню **Параметры задания по умолчанию** содержит следующие подменю.

- Параметры по умолчанию для оригиналов
- Параметры копирования по умолчанию
- Параметры факса по умолчанию
- Параметры электронной почты по умолчанию
- Параметры отправки в папку по умолчанию
- Параметры печати по умолчанию

### Параметры по умолчанию для оригиналов

#### Администрирование > Параметры задания по умолчанию > Парам. по умолч. для оригиналов

 **ПРИМЕЧАНИЕ:** Все приведенные ниже значения по умолчанию являются настройками завода-изготовителя. Некоторые пункты этого меню не имеют значений по умолчанию.

**Таблица 2-2 Меню «Параметры по умолчанию для оригиналов»**

Элемент меню	Значения	Описание
Формат бумаги	Выберите формат бумаги из списка.	Выберите формат бумаги, который наиболее часто используется для копирования или сканирования оригиналов.
Число сторон	1 (по умолчанию) 2	Выберите, являются наиболее часто копируемые или сканируемые материалы односторонними или двусторонними.
Ориентация	Книжная (по умолчанию) Альбомная	Выберите ориентацию, которая наиболее часто используется для копирования или сканирования оригиналов. Выберите параметр <b>Книжная</b> , если короткая сторона находится сверху, или <b>Альбомная</b> , если длинная сторона находится сверху.

**Таблица 2-2 Меню «Параметры по умолчанию для оригиналов» (продолжение)**

Элемент меню	Значения	Описание
Оптимиз. текста/фотографий	Ручная регулировка (по умолчанию)	Используйте этот параметр для оптимизации вывода оригинала конкретного типа. Например, можно оптимизировать вывод текстовых оригиналов, изображений или оригиналов смешанного типа, содержащих графику, текст и изображения.
	Текст	
	Печатные рисунки	При выборе параметра <b>Ручная регулировка</b> , можно указать соотношение текста и изображений, которые будут использоваться наиболее часто.
Настройка изображения	Затемнение	Этот параметр предназначен для оптимизации выходных параметров более темных и более светлых оригиналов при копировании или сканировании.
	Очистка фона	При увеличении параметра <b>Очистка фона</b> удаляются бледные рисунки с фона или светлый цвет фона.
	Резкость	Установите параметр <b>Резкость</b> для очистки или смягчения изображения.
Плотные оригиналы	Обычн.	Этот параметр важен для заданий, которые используют АПД. Изменение данного параметра настраивает натяжение плотной бумаги при перемещении по области сканирования. Это может повлиять на выходное качество для бумаги плотностью более 100 г/м <sup>2</sup> .
	Плотная бумага	

## Параметры копирования по умолчанию

Администрирование > Параметры задания по умолчанию > Парам. копир. по умолч.

 **ПРИМЕЧАНИЕ:** Все приведенные ниже значения по умолчанию являются настройками завода-изготовителя. Некоторые пункты этого меню не имеют значений по умолчанию.

Таблица 2-3 Меню Параметры копирования по умолчанию

Элемент меню	Элемент подменю	Значения	Описание
Количество копий		Укажите количество копий. Значение по умолчанию — 1.	Укажите значение по умолчанию для числа копий.
Число сторон		1 (по умолчанию) 2	Укажите значение по умолчанию для количества сторон копий.
Сшиватель/сортировка	Скрепка	Нет (по умолчанию) Параметры сшивания	Настройте параметры по умолчанию для сшивания и сортировки копий. При создании нескольких копий документа используйте функцию разбора по копиям, которая позволяет копировать страницы документа в правильном порядке, одну копию документа за другой, а не так, чтобы сначала шли все копии одной страницы, затем все копии следующей страницы и т. д.
	Разбор	Выключено Вкл. (по умолчанию)	
Выходной приемник		Номера приемников/ имя	По возможности выберите выходной приемник для копий, используемый по умолчанию.
Печать в край листа		Обычное (рекомендуется) (по умолчанию)	Если оригинал печатается близко от края, используйте функцию <b>Печать в край листа</b> , чтобы избежать появления теней вдоль края копии. Используйте эту функцию совместно с функцией <b>Уменьшить/Увеличить</b> , чтобы убедиться, что на копиях печатается вся страница целиком.
		Вывод от края до края	
Авто — включая поля		Выключено (по умолчанию) Вкл.	Выберите эту функцию, чтобы убедиться, что все изображение отображается на копии, включая содержимое, расположенное возле краев. При необходимости устройство немного обрезает изображение в зависимости от области печати на бумаге.

## Параметры факса по умолчанию

Администрирование > Параметры задания по умолчанию > Параметры факса по умолчанию

 **ПРИМЕЧАНИЕ:** Это меню доступно, только если установлена Аналоговая факс-плата HP LaserJet 300.

Таблица 2-4 Меню «Отправка факса»

Элемент меню	Элемент подменю	Значения	Описание
Разрешение		Стандартное (100 x 200 т/д) (по умолчанию)	Установите разрешение для отправленных документов. При более высоком разрешении изображение содержит большее количество точек на дюйм, поэтому оно отображается более подробно. При менее высоком разрешении изображение содержит меньшее количество точек на дюйм и отображается менее подробно, но при этом меньше размер файла.
		Высокое (200 x 200 т/д)	
		Сверхвысокое (300 x 300 т/д)	
Заголовок факса		Добавить к началу (по умолчанию)	Выберите положение заголовка факса на странице.
		Заголовок	При выборе параметра <b>Добавить к началу</b> заголовок факса печатается над содержанием факса, сдвигая содержание вниз. При выборе параметра <b>Заголовок</b> заголовок факса печатается поверх содержания, и сдвига вниз не происходит. Использование <b>Заголовок</b> может предотвратить переход части содержания одностраничного факса на другую страницу.

Таблица 2-5 Меню Получение факса

Элемент меню	Значения	Описание
Пересылка факса	Пересылка факса	Для переадресации полученных факсов на другое устройство выберите параметр <b>Пересылка факса</b> и <b>Нестанд.</b> . Затем в поле <b>Пересылка на номер</b> можно указать количество других факсимильных устройств. При выборе данного элемента меню в первый раз будет выдан запрос о вводе PIN-кода. Вводите PIN-код каждый раз при использовании этого меню. Это тот же самый PIN-код, который используется для доступа к меню печати факса. Этот PIN содержит 4 цифры.
	Изменение PIN-кода	
Маркировка полученных факсов	Включено	Добавление даты, времени, телефонных номеров отправителей и номера страницы к каждой странице факса, получаемого данным устройством.
	Выключено (по умолчанию)	
Разместить на странице	Включено (по умолчанию)	Уменьшение факсов, размер страницы которых превышает формат Letter или A4, до размера страницы этих форматов. Если для этой функции установить значение <b>Выключено</b> , то факсы, размер страницы которых превышает формат Letter или A4, будут распечатаны на нескольких страницах.
	Выключено	
Лоток для факсов	Выберите <b>Автоматически</b> или указанный лоток.	Выберите лоток, в котором содержится бумага необходимого формата и типа для печати входящих факсов.
Выходной приемник	<Название_лотка>	Выберите выходной лоток для факсов (если это возможно), который будет использоваться по умолчанию.

## Параметры электронной почты по умолчанию

### Администрирование > Параметры задания по умолчанию > Адрес эл. почты по умолчанию

С помощью этого меню можно определять параметры по умолчанию для электронной почты, отправляемой с МФП.

 **ПРИМЕЧАНИЕ:** Все приведенные ниже значения по умолчанию являются настройками завода-изготовителя. Некоторые пункты этого меню не имеют значений по умолчанию.

Элемент меню	Значения	Описание
Тип файла документа	PDF (по умолчанию)	Выберите формат файлов для электронной почты.
	JPEG	
	TIFF	
	M-TIFF	
Качество на выходе	Высок. (файл большого размера)	Повышение качества вывода увеличивает размер выходного файла.
	Средний (по умолчанию)	
	Низк. (маленький файл)	
Разрешение	300 Т/Д	Задайте разрешение вывода с помощью этой функции. Используйте меньшие значения для создания меньших по размеру файлов.
	200 Т/Д	
	150 Т/Д (по умолчанию)	
	75 Т/Д	
Цветн./черн.	Цветное сканирование (по умолчанию)	Укажите, будет электронная почта черно-белой или цветной.
	Черно/белое сканирование	
Версия TIFF	TIFF 6.0 (по умолчанию)	С помощью этой функции задайте версию TIFF, которая будет использоваться при сохранении отсканированных файлов.
	TIFF (Post 6.0)	

## Параметры отправки в папку по умолчанию

Администрирование > Параметры задания по умолчанию > Параметры отправки в папку по умолчанию

Это меню позволяет определять параметры по умолчанию для отсканированных заданий, отправляемых на компьютер.

 **ПРИМЕЧАНИЕ:** Все приведенные ниже значения по умолчанию являются настройками завода-изготовителя. Некоторые пункты этого меню не имеют значений по умолчанию.

Элемент меню	Значения	Описание
Цветн./черн.	Цветное сканирование	Укажите, будет файл черно-белым или цветным.
	Черно/белое сканирование (по умолчанию)	
Тип файла документа	PDF (по умолчанию)	Выберите формат для отсканированных файлов.
	M-TIFF	
	TIFF	
	JPEG	
Версия TIFF	TIFF 6.0 (по умолчанию) TIFF (более поздней версии, чем 6.0)	С помощью этой функции задайте версию TIFF, которая будет использоваться при сохранении отсканированных файлов.
Качество на выходе	Высок. (файл большого размера)	Повышение качества вывода увеличивает размер выходного файла.
	Средний (по умолчанию)	
	Низк. (маленький файл)	
Разрешение	75 Т/Д	Задайте разрешение вывода с помощью этой функции. Используйте меньшие значения для создания меньших по размеру файлов.
	150 Т/Д (по умолчанию)	
	200 Т/Д	
	300 Т/Д	
	400 Т/Д	
	600 Т/Д	

## Параметры печати по умолчанию

### Администрирование > Параметры задания по умолчанию > Параметры печати по умолчанию

Это меню позволяет определять параметры по умолчанию для заданий, отправляемых с компьютера.

 **ПРИМЕЧАНИЕ:** Все приведенные ниже значения по умолчанию являются настройками завода-изготовителя. Некоторые пункты этого меню не имеют значений по умолчанию.

Таблица 2-6 Меню Параметры печати по умолчанию

Элемент меню	Элемент подменю	Значения	Описание
Кол-во копий задания		Выберите значение.	С помощью этой функции укажите количество копий по умолчанию для заданий печати.
Формат бумаги по умолчанию		(Перечень поддерживаемых форматов.)	Выберите формат бумаги
Формат нестандартной бумаги по умолчанию	Единица измерения	Миллиметры Дюймы	Выберите формат бумаги по умолчанию, используемый при выборе параметра <b>Нестанд.</b> в качестве формата бумаги для задания печати.
	По горизонтали		Настроить параметр ширины для <b>Формат нестандартной бумаги по умолчанию</b> .
	По вертикали		Настроить параметр высоты для <b>Формат нестандартной бумаги по умолчанию</b> .
Выходной приемник		<Название_лотка>	Выберите выходной приемник для заданий печати, используемый по умолчанию.
1 или 2 стороны		1-сторонняя (по умолчанию) 2-сторонняя	С помощью этой функции выберите тип заданий печати по умолчанию, будут ли они односторонними или двусторонними.
	2-сторонний формат	Длинный край По кор. краю	Данная функция предназначена для настройки стиля по умолчанию двусторонних заданий печати. При выборе параметра <b>По длинн. краю</b> обратная сторона страницы печатается по направлению печати сверху. Данный параметр предназначен для заданий печати, выровненных по левой кромке. При выборе параметра <b>По кор. краю</b> обратная сторона страницы печатается в перевернутом виде. Данный параметр предназначен для заданий печати, выровненных по верхней кромке.

## Меню «Время/Расписание»

### Администрирование > Время/расписание

Это меню служит для настройки параметров времени, условий перехода устройства в режим ожидания и выхода из него.

 **ПРИМЕЧАНИЕ:** Все приведенные ниже значения по умолчанию являются настройками завода-изготовителя. Некоторые пункты этого меню не имеют значений по умолчанию.

Таблица 2-7 Меню Время/расписание

Элемент меню	Элемент подменю	Элемент подменю	Значения	Описание
Дата/Время	Формат даты		ГГГГ/МММ/ДД (по умолчанию)	Эта функция служит для установки текущей даты и времени, а также выбора формата, в котором дата и время будут указываться на исходящих факсах.
			МММ/ДД/ГГГГ	
			ДД/МММ/ГГГГ	
		Дата	Месяц	
			День	
		Год		
	Формат времени		12 часов (ДП/ПП) (по умолчанию)	
			24 часа	
	Время	Час		
		Мин.		
		ДП		
		ПП		
Часовой пояс				С помощью данной функции настройте часовой пояс для вашего расположения и выберите, должно ли устройство автоматически настраивать переход на летнее время.
Задержка режима ожидания			1 мин.	Эта функция служит для выбора временного интервала, по истечении которого (в случае неактивности) устройство должно переходить в режим ожидания.
			20 минут	
			30 минут	
			45 минут (по умолчанию)	
			1 час (60 минут)	
			90 минут	
			2 часа	
			4 часа	
Время активации	Понедельник		Выключено (по умолчанию)	Выберите <b>Нестанд.</b> для установки времени активации на каждый день недели. Устройство будет выходить из режима ожидания по этому расписанию.
	Вторник		Нестанд.	

**Таблица 2-7 Меню Время/расписание (продолжение)**

Элемент меню	Элемент подменю	Элемент подменю	Значения	Описание
	Среда			Использование расписания режима ожидания помогает экономить электроэнергию и заранее готовить устройство к работе; это позволяет пользователям не тратить время на ожидание.
	Четверг			
	Пятница			
	Суббота			
	Воскресенье			
Время ожидания	Понедельник		Выключено (по умолчанию)	Выберите <b>Нестанд.</b> для установки времени перехода в режим ожидания на каждый день недели. Устройство будет переходить в режим ожидания по этому расписанию. Использование режима ожидания помогает экономить электроэнергию.
	Вторник		Нестанд.	
	Среда			
	Четверг			
	Пятница			
	Суббота			
	Воскресенье			
Печать факса (доступно, только если установлена Аналоговая факс-плата HP LaserJet 300)	Печать факсов		Сохранять все принятые факсы	Если вы хотите сохранять конфиденциальность личных факсимильных сообщений, используйте эту функцию для сохранения факсимильных сообщений в памяти вместо автоматической распечатки с использованием расписания печати.
			Печатать все принятые факсы (по умолчанию)	
			Использовать расписание печати факсов	При составлении расписания печати факсов на панель управления выводятся приглашения ввести даты и время печати факсов.
	Изменение PIN-кода			Выберите <b>Изменение PIN-кода</b> для изменения PIN-кода, который пользователи должны вводить для получения доступа к меню <b>Печать факса</b> и <b>Пересылка факса</b> . Этот PIN содержит 4 цифры.

## Меню управления

### Администрирование > Управление

Данное меню используется для настройки общих параметров управления устройством.

 **ПРИМЕЧАНИЕ:** Все приведенные ниже значения по умолчанию являются настройками завода-изготовителя. Некоторые пункты этого меню не имеют значений по умолчанию.

Таблица 2-8 Меню «Управление»

Элемент меню	Элемент подменю	Значения	Описание
Кнопка сетевого адреса		Отображать (по умолчанию)	Выберите этот параметр для отображения кнопки <b>Сетевой адрес</b> на главном дисплее панели управления.
		Скрыть	
Управление хранимыми заданиями	Макс. к-во заданий быстр. копир.	Выберите максимальное количество заданий для сохранения в памяти	С помощью этой функции можно просматривать сохраненные в памяти устройства задания и управлять ими.
	Тайм-аут задержки задания быстрого копирования	Выкл. (по умолчанию) 1 час 4 часа 1 день 1 неделя	
Режим ожидания		Выключить	Эта функция служит для настройки параметров режима ожидания.
		Задержка ожидания (по умолчанию)	Выберите <b>Задержка ожидания</b> для перевода устройства в режим ожидания по истечении времени, заданного в меню <b>Время/расписание</b> .
Упр. расх. мат.	Замените черный картридж	Стоп — низк. Нет — стоп Продолжить (по умолчанию)	Данное меню предназначено для управления такими административными функциями, как, например, изменение порога предупреждения о необходимости заказа расходных материалов.
	Ниж. предел для предупр.	Выберите любое значение в допустимом диапазоне.	

## Меню «Начальная настройка»

### Администрирование > Начальная установка

Меню **Начальная настройка** содержит следующие подменю:

- Меню **Сеть и ввод/вывод**
- Меню **Установки факса**
- Меню **Настройка электронной почты**

 **ПРИМЕЧАНИЕ:** Все приведенные ниже значения по умолчанию являются настройками завода-изготовителя. Некоторые пункты этого меню не имеют значений по умолчанию.

## Сеть и ввод/вывод

### Администрирование > Начальная установка > Сеть и В/В

Таблица 2-9 Сеть и ввод/вывод

Элемент меню	Элемент подменю	Значения	Описание
Тайм-аут В/В		Выберите любое значение в допустимом диапазоне. По умолчанию этот параметр имеет значение 15 секунд.	Время ожидания ввода/вывода – это время, за которое МФП прекращает задание. Если поток данных задания печати, поступающий в МФП, прерывается, то после истечения времени ожидания ввода/вывода МФП отправляет сообщение о сбое и прекращении этого задания.
Встроенный Jetdirect		См. список параметров в <a href="#">Таблица 2-10 Меню "Jetdirect" на стр. 29.</a>	
EIO <X> Jetdirect			

Таблица 2-10 Меню "Jetdirect"

Элемент меню	Элемент подменю	Элемент подменю	Значения и описание
TCP/IP	Включение		<b>Выключено:</b> Выключает протокол TCP/IP. <b>Вкл.</b> (по умолчанию). Включает протокол TCP/IP.
		Имя хоста	Буквенно-цифровая строка длиной до 32 символов, предназначенная для идентификации МФП. Это имя можно найти на странице конфигурации HP Jetdirect. Значение этого параметра по умолчанию: NP xxxxxx, где xxxxxx — последние шесть цифр MAC-адреса оборудования локальной сети.
	Параметры IPv4	Способ конфигурации	Задаёт метод конфигурирования параметров TCP/IPv4 для сервера печати HP Jetdirect. <b>Bootp:</b> Значение BootP (протокол Bootstrap) используется для автоматического конфигурирования параметров TCP/IPv4 с сервера BootP. <b>DHCP</b> (По умолчанию): Значение DHCP (Dynamic Host Configuration Protocol – Протокол динамического конфигурирования узлов) используется для автоматического конфигурирования параметров TCP/IPv4 с

**Таблица 2-10 Меню "Jetdirect" (продолжение)**

Элемент меню	Элемент подменю	Элемент подменю	Значения и описание
			<p>сервера DHCPv4. Если значение DHCP выбрано при наличии аренды сервера DHCP, то для задания параметров этой аренды будут доступны меню <b>Версия DHCP</b> и <b>Продление срока действия DHCP</b>.</p> <p><b>Автоадресация IP:</b> Задаёт автоматическую IP-адресацию по линии внутренней связи. При этом автоматически назначается IP-адрес в виде 169.254.x.x.</p> <p><b>Вручную:</b> Позволяет конфигурировать параметры TCP/IPv4 при помощи меню <b>Ручные настройки</b>.</p>
		<b>Версия DHCP</b>	<p>Данное меню отображается, если параметр <b>Способ конфигурации</b> имеет значение <b>DHCP</b> и DHCP освобожден для сервера печати.</p> <p><b>нет.</b> (по умолчанию): Сохраняет текущую аренду сервера DHCP.</p> <p><b>Да:</b> Освободите текущий IP-адрес. Обратите внимание, что будет разорвана связь с сетью, пока принтер не будет перезагружен и получит новый адрес.</p>
		<b>Продление срока действия DHCP</b>	<p>Данное меню отображается, если параметр <b>Способ конфигурации</b> имеет значение <b>DHCP</b> и DHCP освобожден для сервера печати.</p> <p><b>нет.</b> (по умолчанию): Сервер печати не запрашивает продления срока действия аренды сервера DHCP.</p> <p><b>Да:</b> Сервер печати обновляет аренду для IP-адреса.</p>
		<b>Ручные настройки</b>	<p>(Этот параметр доступен, только если параметр <b>Способ конфигурации</b> имеет значение <b>Вручную</b>). Настройте параметры непосредственно на панели управления принтером:</p> <p><b>Адрес IP:</b> Уникальный IP-адрес МФП (n.n.n.n), где n – любое число от 0 до 255.</p> <p><b>Маска подсети:</b> Маска подсети для МФП (m.m.m.m), где m – любое число от 0 до 255.</p> <p><b>Сервер Syslog:</b> IP-адрес сервера системного журнала, используемый для получения и регистрации сообщений системного журнала.</p> <p><b>Шлюз по умолчанию:</b> IP адрес шлюза или маршрутизатора, используемый для связи с другими сетями.</p> <p><b>Тайм-аут бездействия:</b> Период времени (в секундах), по окончании которого неактивное соединение TCP, используемое для передачи данных печати, автоматически прерывается (по умолчанию 270 секунд, 0 выключает эту функцию).</p>
		<b>IP по умолчанию</b>	<p>Укажите IP-адрес по умолчанию для тех случаев, когда сервер печати не может получить IP-адрес из сети во время переконфигурирования TCP/IP</p>

**Таблица 2-10 Меню "Jetdirect" (продолжение)**

Элемент меню	Элемент подменю	Элемент подменю	Значения и описание
			(например, при ручном конфигурировании TCP/IP для работы с сервером BootP или DHCP).  <b>Автоадресация IP:</b> Устанавливает IP-адрес 169.254.x.x по внутренней линии связи.  <b>Устар.:</b> Устанавливает адрес 192.0.0.192, совместимый с другими устройствами Jetdirect, более раннего года выпуска.
		Первичный сервер DNS	Укажите IP-адрес (n.n.n.n) первичного сервера DNS (Domain Name System).
		Вторичный сервер DNS	Укажите адрес IP (n.n.n.n) вторичного сервера DNS.
	Параметры IPv6	Включение	Этот пункт меню позволяет включать или отключать протокол IPv6 на сервере печати.  <b>Выключено</b> (по умолчанию). Протокол IPv6 отключен.  <b>Вкл.:</b> Протокол IPv6 включен.
		Адрес	Этот пункт позволяет вручную задавать адрес IPv6.  <b>Ручные настройки:</b> Это меню <b>Ручные настройки</b> позволяет включать и вручную настраивать адрес TCP/ IPv6.
		Политика DHCPv6	<b>Маршрутизатор задан</b> (По умолчанию): Метод автоматического конфигурирования с сохранением контекста подключений, который должен использоваться сервером печати, определяется маршрутизатором. Маршрутизатор указывает, будет ли сервер печати получать от сервера DHCPv6 свой адрес, свою конфигурационную информацию или то и другое вместе.  <b>Маршрутизатор недоступен:</b> Если маршрутизатор недоступен, сервер печати запрашивает у сервера DHCPv6 свою конфигурационную информацию с сохранением контекста подключений.  <b>Всегда:</b> Независимо от того, доступен маршрутизатор или нет, сервер печати всегда запрашивает у сервера DHCPv6 свою конфигурационную информацию с сохранением контекста подключений.
		Первичный сервер DNS	Этот пункт позволяет указать адрес IPv6 первичного сервера DNS, с которым должен взаимодействовать сервер печати.
		Ручные настройки	Этот пункт меню позволяет вручную устанавливать адреса IPv6 на сервере печати.  <b>Включение:</b> При выборе этого пункта укажите <b>Вкл.</b> , чтобы включить ручную настройку, или <b>Выключено</b> , чтобы ее отключить.  <b>Адрес:</b> Выберите этот пункт, чтобы ввести адрес узла IPv6, состоящий из 16-ти 2-разрядных

**Таблица 2-10 Меню "Jetdirect" (продолжение)**

Элемент меню	Элемент подменю	Элемент подменю	Значения и описание
			шестнадцатеричных цифр, разделенных двоеточием.
	Прокси-сервер		<p>Указывает прокси-сервер, который будет использоваться встроенными приложениями МФП. Сетевые клиенты обычно используют прокси-сервер для доступа в сеть Интернет. Прокси-сервер кэширует Web-страницы и повышает безопасность работы клиентов в сети Интернет.</p> <p>Чтобы указать прокси-сервер, введите его адрес IPv4 или полное характерное имя домена. Имя может иметь длину до 255 октетов.</p> <p>В некоторых сетях для получения адреса прокси-сервера нужно обратиться к независимому поставщику услуг (ISP).</p>
	Порт прокси-сервера		Введите номер порта, используемого прокси-сервером для поддержки клиентов. Этот номер, значение которого может быть от 0 до 65535, указывает на порт, зарезервированный для прокси-сервера используемой сети.
IPX/SPX	Включение		<p><b>Выключено:</b> Выключает протокол IPX/SPX.</p> <p><b>Вкл.</b> (по умолчанию). Включает протокол IPX/SPX.</p>
	Тип кадра		<p>Выберите тип кадра для используемой сети.</p> <p><b>Авто</b> (По умолчанию): Автоматически задает тип кадра, ограничивая его типом первого обнаруженного кадра.</p> <p><b>EN_8023, EN_II, EN_8022 и EN_SNAP:</b> выбираемые типы кадров для сетей Ethernet.</p>
A Talk	Включение		<p><b>Выключено :</b> Выключает протокол AppleTalk.</p> <p><b>Вкл.</b> (по умолчанию). Включает протокол AppleTalk.</p>
DLC/LLC	Включение		<p><b>Выключено :</b> Выключает протокол DLC/LLC.</p> <p><b>Вкл.</b> (по умолчанию). Включает протокол DLC/LLC.</p>

**Таблица 2-10 Меню "Jetdirect" (продолжение)**

Элемент меню	Элемент подменю	Элемент подменю	Значения и описание
Безопасность	Печать стр. защ.		<b>Да:</b> Печатает страницу с текущими параметрами безопасности сервера печати HP Jetdirect.  <b>нет.</b> (по умолчанию). Страница с параметрами безопасности не печатается.
		Безопасность Web-соединений	Для решения задач управления конфигурацией укажите, будет ли встроенный Web-сервер поддерживать соединения с помощью одного протокола HTTPS (Secure HTTP) или двух протоколов HTTP и HTTPS.  <b>HTTPS Требуется (по умолчанию):</b> В целях обеспечения безопасности используется шифрованные каналы связи и доступ предоставляется только по протоколу HTTPS. Сервер печати будет работать как защищенный узел.  <b>HTTP/HTTPS дополнительно:</b> Разрешен доступ по протоколу HTTP или HTTPS.
	IPsec или брандмауэр		Укажите, в каком состоянии (IPsec или Брандмауэр) будет находиться сервер печати.  <b>Сохранить текущее:</b> Сохраняет текущую настройку состояния IPsec/Брандмауэр.  <b>Выключить</b> (По умолчанию): Выключает функцию брандмауэра/IPsec.
		Сброс параметров защиты	Этот пункт меню позволяет сохранить или сбросить текущие настройки безопасности на сервере печати, установив вместо них заводские значения по умолчанию.  <b>нет.</b> (по умолчанию). Сохраняет текущие настройки безопасности.  <b>Да:</b> Сбрасывает текущие настройки безопасности и устанавливает заводские значения по умолчанию.
Диагностика	Встроенный тест		Это меню позволяет выбирать диагностические тесты, помогающие выявлять проблемы сетевого оборудования или сетевых соединений TCP/IP.  Встроенные тесты помогают определить, является ли сетевая неисправность внешней или внутренней по отношению к МФП. Используйте встроенные тесты для проверки оборудования и каналов связи сервера печати. После выбора и активизации теста задайте время его выполнения и выберите <b>Выполнить</b> , чтобы запустить этот тест.  В зависимости от заданного времени выполнения тест продолжается безостановочно до выключения МФП или обнаружения ошибки. После проведения теста печатается итоговая страница диагностики.
		Тест LAN HW	<b>ПРЕДУПРЕЖДЕНИЕ:</b> Выполнение этого встроенного теста стирает конфигурацию TCP/IP.  Этот тест выполняет внутренний тест обратной связи. Внутренний тест обратной связи будет

**Таблица 2-10 Меню "Jetdirect" (продолжение)**

Элемент меню	Элемент подменю	Элемент подменю	Значения и описание
			<p>отправлять и получать пакеты только на внутренние устройства сети. В сети отсутствуют внешние передачи.</p> <p>Выберите <b>Да</b>, чтобы запустить этот тест, или <b>нет.</b>, если он не требуется.</p>
		Тест HTTP	<p>Этот тест проверяет операции HTTP с помощью предварительно определенных страниц, извлекаемых из МФП, и выполняет диагностику встроенного Web-сервера.</p> <p>Выберите <b>Да</b>, чтобы запустить этот тест, или <b>нет.</b>, если он не требуется.</p>
		Тест SNMP	<p>Этот тест проверяет соединения SNMP, обращаясь к предварительно определенным объектам SNMP в МФП.</p> <p>Выберите <b>Да</b>, чтобы запустить этот тест, или <b>нет.</b>, если он не требуется.</p>
		Select All Tests (Выбрать все тесты)	<p>Используйте этот пункт, чтобы выбрать все имеющиеся встроенные тесты.</p> <p>Укажите <b>Да</b> для выбора всех тестов. Укажите <b>нет.</b> для выбора отдельных тестов.</p>
		Тест пути передачи данных	<p>Этот тест помогает выявить проблемы, связанные с повреждением данных и каналами передачи данных, в устройствах с эмуляцией HP postscript уровня 3. При выполнении этого теста в МФП отправляется предварительно определенный файл PostScript. Однако, бумага для этого теста не требуется, поскольку этот файл не печатается.</p> <p>Выберите <b>Да</b>, чтобы запустить этот тест, или <b>нет.</b>, если он не требуется.</p>
		Время выполнения [ч]	<p>С помощью этого пункта задайте период времени (в часах), в течение которого будут выполняться встроенные тесты. Можно выбрать любое значение от 1 до 60 часов. При выборе 0 тест будет выполняться неопределенное время до первой ошибки или выключения МФП.</p> <p>Данные, полученные в результате тестов HTTP, SNMP и Data Path (Каналы передачи данных), печатаются после выполнения этих тестов.</p>
		Выполнить	<p><b>нет.*:</b> Блокирует запуск выбранных тестов.</p> <p><b>Да:</b> Запускает выбранные тесты.</p>

**Таблица 2-10 Меню "Jetdirect" (продолжение)**

Элемент меню	Элемент подменю	Элемент подменю	Значения и описание
	Ping-тест		Этот тест предназначен для проверки сетевых соединений. Во время его выполнения удаленному сетевому хосту посылаются пакеты канального уровня и ожидается ответ от этого хоста. Чтобы запустить ping-тест, установите следующие пункты:
		Тип назначения	Укажите, какой протокол поддерживает тестируемое устройство, IPv4 или IPv6.
		IP-адрес назначения	<p>IPv4: Введите адрес IPv4.</p> <p>IPv6: Введите адрес IPv6.</p>
		Размер пакета	Укажите размер каждого пакета (в байтах), посылаемых на удаленный хост. Минимальный размер пакета по умолчанию – 64 байта, максимальный – 2048 байта.
		Тайм-аут	Укажите время ожидания ответа от удаленного хоста (в секундах). Значение по умолчанию – 1 с, максимальное значение – 100 с.
		Счет	Укажите, какое количество пакетов будет отправлено во время выполнения ping-теста. Можно выбрать любое значение от 1 до 100. Чтобы этот тест постоянно выполнялся, выберите 0.
		Печать результатов	Если время выполнения этого теста ограничено, то его результаты можно напечатать. Выберите <b>Да</b> для печати результатов ping-теста. Если выбрано значение <b>нет</b> . (по умолчанию), то печать результатов этого теста не выполняется.
		Выполнить	Укажите, будет ли выполняться этот ping-тест. Выберите <b>Да</b> , чтобы его запустить, или <b>нет</b> ., если он не требуется.

**Таблица 2-10 Меню "Jetdirect" (продолжение)**

Элемент меню	Элемент подменю	Элемент подменю	Значения и описание
	Результаты ping-теста		Используйте этот пункт меню для просмотра состояния и результатов ping-теста на панели управления. Можно выбрать следующие пункты подменю:
	Передано пакетов		Показывает количество пакетов (0 - 65535), отправленных на удаленный хост, с момента запуска или завершения самого последнего теста.
	Принято пакетов		Показывает количество пакетов (0 - 65535), полученных с удаленного хоста, с момента запуска или завершения самого последнего теста.
	Процент потерь		Показывает процент пакетов ping-теста, отправленных на удаленный хост и оставшихся без ответа, с момента запуска или завершения самого последнего теста.
	Минимальное время на передачу и подтверждение приема		Показывает минимальное время на передачу и подтверждение приема (roundtrip-time, RTT), которое было зарегистрировано для пакетной передачи и ответа удаленного хоста (от 0 до 4096 миллисекунд).
	Максимальное время на передачу и подтверждение приема		Показывает максимальное время на передачу и подтверждение приема (roundtrip-time, RTT), которое было зарегистрировано для пакетной передачи и ответа удаленного хоста (от 0 до 4096 миллисекунд).
	Среднее время на передачу и подтверждение приема		Показывает среднее время на передачу и подтверждение приема (roundtrip-time, RTT), которое было зарегистрировано для пакетной передачи и ответа удаленного хоста (от 0 до 4096 миллисекунд).
	Ping-тест выполняется		Указывает, выполняется ли ping-тест. <b>Да</b> указывает на то, что тест выполняется, а <b>нет</b> . на то, что тест уже завершился или не был запущен.
	Обновить		Этот пункт обновляет данные ping-теста текущими результатами. Используйте его при просмотре результатов ping-теста. Выберите Да, чтобы обновить результаты ping-теста, или нет., если требуется, сохранить существующие данные. Обновление результатов ping-теста происходит автоматически при обновлении этого меню или при возвращении в главное меню.
Скорость соединения			<p>Скорость и режим сетевых соединений сервера печати должны соответствовать характеристикам сети. Доступные значения этого параметра зависят от модели МФП и используемой платы сервера печати. Выберите один из предлагаемых вариантов конфигурации сетевых соединений:</p> <p><b>ПРЕДУПРЕЖДЕНИЕ:</b> При изменении значений этого параметра сетевые соединения сервера печати с сетевыми устройствами могут быть потеряны.</p> <p><b>Авто</b> (по умолчанию). Сервер печати использует функцию автоматического согласования, чтобы настроиться на самую высокую скорость передачи</p>

**Таблица 2-10 Меню "Jetdirect" (продолжение)**

Элемент меню	Элемент подменю	Элемент подменю	Значения и описание
			<p>данных и допустимый режим связи. При сбое функции автоматического согласования устанавливается значение 100TX HALF или 10TX HALF, в зависимости от выявленной скорости порта коммутатора/концентратора. (Конфигурация полудуплексный режим/1000T не поддерживается).</p> <p><b>10T Полудупл.:</b> 10 Мбит/с, полудуплексный режим.</p> <p><b>10T Дупл.:</b> 10 Мбит/с, дуплексный режим.</p> <p><b>100TX Полудупл.:</b> 100 Мбит/с, полудуплексный режим.</p> <p><b>100TX Дупл.:</b> 100 Мбит/с, дуплексный режим.</p> <p><b>100TX Авто.:</b> Ограничивает настройку сервера печати в режиме автоматического согласования максимальной скоростью 100 Мбит/с.</p> <p><b>1000TX Дупл.:</b> 1000 Мбит/с, дуплексный режим.</p>
Печать списка протоколов			Используйте этот пункт для печати страницы с вариантами конфигураций следующих протоколов: IPX/SPX, Novell NetWare, AppleTalk, DLC/LLC.

## Установки факса

Администрирование > Начальная установка > Установки факса

 **ПРИМЕЧАНИЕ:** Это меню доступно, только если установлена Аналоговая факс-плата HP LaserJet 300.

Таблица 2-11 Меню Установки факса

Элемент меню	Элемент подменю	Элемент подменю	Значения	Описание
Необходимые настройки	Страна/регион		(Список стран/регионов)	Позволяет сконфигурировать параметры, требуемые законодательством для исходящих факсов.
	Дата/Время			
	Содержимое заголовка факса	Номер телефона Название компании		
Отправка факса с ПК			Выключено Включено (по умолчанию)	Используйте этот пункт для включения или отключения функции Отправка факса с ПК. Отправка факса с ПК позволяет пользователям отправлять факсы со своих компьютеров через МФП, если на этих компьютерах установлен драйвер отправки факсов.

**Таблица 2-11 Меню Установки факса (продолжение)**

Элемент меню	Элемент подменю	Элемент подменю	Значения	Описание
Параметры отправки факса	Громкость набора для факса		Выключено	Эта функция позволяет настраивать громкость тональных сигналов, издаваемых МФП при наборе номера факса.
			Низк. (по умолчанию) Высок.	
	Коррекция ошибок		Включено (по умолчанию) Выключено	Если при включенном параметре Коррекция ошибок обнаружена ошибка в передаче факса, то МФП выполнит повторную попытку отправить или получить прерванную часть факса.
	Сжатие JBIG		Включено (по умолчанию) Выключено	Сжатие JBIG сокращает время передачи факса, и тем самым уменьшает стоимость телефонных услуг. Однако применения сжатия JBIG может вызвать проблемы совместимости с устаревшими факсимильными аппаратами. В таком случае сжатие JBIG следует выключить.
	Макс. скорость		Выберите из списка нужное значение. Значение по умолчанию — 33,6 К.	Используйте эту функцию для установки максимальной скорости получения факсов в бодах. Эту функцию можно использовать в качестве диагностического инструмента, позволяющего выявлять проблемы факсимильной связи.
	Таймер задержки TCF T.30		По умолч. (по умолчанию) Нестанд.	В качестве значения этого параметра должно быть указано значение по умолчанию, если не указано иное представителем технической поддержки НР. Описание процедуры настройки данного параметра выходит за рамки данного руководства.
	Расширение TCF		По умолч. (по умолчанию) Нестанд.	В качестве значения этого параметра должно быть указано значение по умолчанию, если не указано иное представителем технической поддержки НР. Описание процедуры настройки данного параметра выходит за рамки данного руководства.
	Режим набора		Тональный (по умолчанию) Импульсный	Позволяет установить тональный или импульсный набор номера.
	Повтор при занятости		Любое значение от 0 и 9. Заводская настройка по умолчанию – 3 попытки.	Укажите, сколько раз МФП будет пытаться набрать номер получателя, если линия занята.
	Повтор набора при отсутствии ответа		Никогда (по умолчанию) Один раз Дважды	Укажите, сколько раз МФП будет пытаться набрать номер получателя, если его факс не отвечает. <b>ПРИМЕЧАНИЕ:</b> Вариант <b>Дважды</b> доступен во всех странах мира, кроме США и Канады.

**Таблица 2-11 Меню Установки факса (продолжение)**

Элемент меню	Элемент подменю	Элемент подменю	Значения	Описание
	Интервал повторов		Любое значение в диапазоне от 1 до 5 минут. Заводская настройка по умолчанию – 5 минут.	С помощью этой функции можно задать интервал времени между попытками набора номера, если номер получателя занят или не отвечает.
	Определять сигнал на линии		Включено Выключено (по умолчанию)	С помощью этой функции можно указать, будет ли МФП дожидаться тональный сигнал готовности перед отправкой факса.
	Код набора		Выключено (по умолчанию) Нестанд.	С помощью этой функции можно задать кодовый префикс, который должен набираться при отправке факсов с МФП.
	Коды оплаты		Выключено (по умолчанию) Нестанд.	Если этот параметр включен, то при отправке факса появится подсказка, предлагающая пользователю ввести учетный код для этого факса.  В диапазоне от 1 до 16 цифр. По умолчанию — одна цифра.

**Таблица 2-11 Меню Установки факса (продолжение)**

Элемент меню	Элемент подменю	Элемент подменю	Значения	Описание
Параметры получения факса	Звонок до ответа		Диапазон значений зависит от того, где используется МФП. Заводская настройка по умолчанию – 2 звонка.	С помощью этой функции можно задать количество звонков, которые будут пропущены перед ответом факс-модема.
	Интервал звонков		По умолч. (по умолчанию) Нестанд.	Этот параметр позволяет настроить период ожидания для сигналов РВХ. Изменять значение этого параметра можно только по указанию представителя технической поддержки НР.
	Частота звонков		По умолч. (по умолчанию) Нестанд.	В качестве значения этого параметра должно быть указано значение по умолчанию, если не указано иное представителем технической поддержки НР. Описание процедуры настройки данного параметра выходит за рамки данного руководства.
Громкость звонка			Выключено Низк. (по умолчанию) Высок.	Установите уровень громкости для звонка факса.
Блокированные номера факсов	Добавить заблокированные номера		Введите номер факса, который следует добавить в список заблокированных номеров.	Эта функция позволяет добавлять и удалять номера факсов из списка заблокированных номеров. Этот список может содержать до 30 номеров. МФП автоматически удаляет все входящие факсы, поступающие от заблокированных номеров. Он также регистрирует в рабочем журнале заблокированные факсимильные аппараты вместе с учетной информацией по заданиям.
	Удалить заблокированные номера		Укажите номер факса, который следует удалить из списка заблокированных номеров.	
	Очистка всех блокир. номеров		нет. (по умолчанию) Да	

## Настройка электронной почты

### Администрирование > Начальная установка > Настойка эл. почты

Это меню позволяет включить и настроить функцию электронной почты.

 **ПРИМЕЧАНИЕ:** Для настройки дополнительных параметров электронной почты используйте встроенный Web-сервер. Для получения дополнительных сведений см. [Встроенный Web-сервер на стр. 168](#).

Таблица 2-12 Меню «Настройка электронной почты»

Элемент меню	Значения	Описание
Подтверждение адреса	Вкл. (по умолчанию) Выключено	Этот параметр разрешает МФП проверять синтаксис адреса электронной почты во время его набора. В правильных адресах электронной почты должны присутствовать символ @ и точка (.).
Найти шлюзы отправки		Включает поиск доступных шлюзов SMTP, которые можно использовать для отправки электронной почты.
Шлюз SMTP	Введите IP-адрес шлюза SMTP.	Укажите IP-адрес шлюза SMTP, с помощью которого будет отправляться электронная почта из МФП.
Проверка шлюза отправки		Позволяет тестировать сконфигурированный шлюз SMTP для проверки его работоспособности.

## Меню «Настройка параметров отправки»

### Администрирование > Начальная установка > Отправить установки

Таблица 2-13 меню "Настройка параметров отправки"

Элемент меню	Значения	Описание
Дублировать МФП	Введите значение (Адрес IP).	Позволяет копировать локальные параметры отправки с одного МФП на другой.
Разрешить передачу на новый DSS	Выключено Вкл. (по умолчанию)	Эта функция позволяет передавать МФП от одного сервера цифровой отправки HP Digital Sending Software (DSS) к другому. HP DSS – это пакет программного обеспечения, предназначенный для решения широкого спектра задач цифровой отправки, например, передачи факсов, сообщений электронной почты и сканируемых документов.
Использовать службу Digital Send	Выключено Вкл. (по умолчанию)	Эта функция позволяет настраивать МФП для работы с сервером HP Digital Sending Software (DSS).
Подтверждение номера факса	Выключить (по умолчанию) Включение	Включить подтверждение номера факса для номеров, введенных на панели управления устройства. При включении подтверждения номера факса номера факса нужно вводить дважды в целях проверки его правильности.
Поиск соответствия номеров факса быстрого набора	Выключить (по умолчанию) Включение	Если эта функция включена, МФП пытается сопоставить введенные номера факсов с существующими в списке номеров быстрого набора. Если соответствие найдено, можно подтвердить его и подождать, пока МФП выполнит действие факса автоматически.

## Меню «Параметры работы устройства»

### Администрирование > Параметры работы устр-ва

 **ПРИМЕЧАНИЕ:** Все приведенные ниже значения по умолчанию являются настройками завода-изготовителя. Некоторые пункты этого меню не имеют значений по умолчанию.

Таблица 2-14 Меню Параметры работы устр-ва

Элемент меню	Элемент подменю	Элемент подменю	Значения	Описание	
Язык			Выберите язык из списка.	Используйте эту функцию для смены языка сообщений панели управления. При выборе нового языка может также измениться раскладка клавиатуры.	
Звук при нажатии			Вкл. (по умолчанию) Выключено	Данная функция предназначена для указания, слышен ли звук при касании экрана или нажатии клавиш на панели управления.	
Время неактивности			Укажите значение между 10 и 300 секундами. Заводское значение по умолчанию — 60 секунд.	С помощью этой функции можно задать промежуток времени между последним обращением к панели управления и сбросом параметров МФП в заводские настройки по умолчанию.	
При предупр./ошибке	Отображение предупр.		Вкл. Задание (по умолчанию)	С помощью этой функции устанавливается период времени, в течение которого стираемое предупреждение будет отображаться на панели управления МФП.	
		События продолж.	Автопродолжение (10 с) (по умолчанию) Для продолжения нажмите ОК		Этот параметр позволяет задавать модель поведения МФП при возникновении некоторых ошибок.
		Устранение замятий	Авто (по умолчанию) Вкл. Выключено		Эта функция используется для настройки реакции МФП на возникновение замятий, включая обработку замятых страниц.

**Таблица 2-14 Меню Параметры работы устр-ва (продолжение)**

Элемент меню	Элемент подменю	Элемент подменю	Значения	Описание
Действия для лотка	Запрошенный лоток		Исключительно (по умолчанию) Первый	Эта функция позволяет управлять обработкой заданий, в которых указан конкретный подающий лоток.
		Запрос при подаче вручную	Всегда (по умолчанию) Если не загружено	Используйте эту функцию, чтобы указать, в каких случаях будет появляться запрос на ручную подачу, если тип или формат носителя не соответствует заданному лотку, и вместо этого МФП обращается к многоцелевому лотку.
	Другой носитель PS	Включено (по умолчанию) Выключено	Используйте эту функцию, чтобы выбрать модель управления бумагой PostScript (PS) или HP.	
	Использовать другой лоток	Включено (по умолчанию) Выключено	Используйте эту функцию, чтобы включить или выключить приглашение панели управления выбрать другой лоток, если указанный в задании лоток окажется пустым.	
	Запрос формата/ типа	Отображать Не отображать (по умолчанию)	Используйте эту функцию, чтобы включить или выключить сообщение панели управления о конфигурации лотков при открытии или закрытии любого лотка.	
	Дуплекс чистых стр.	Авто (по умолчанию) Да	Эта функция позволяет задавать режим обработки двухсторонних заданий (двусторонняя печать).	
[меню устройства вывода]				Воспользуйтесь этим меню для установки параметров окончательной обработки для установленного устройства вывода.
				<b>ПРИМЕЧАНИЕ:</b> Это меню может отличаться в зависимости от установленного устройства вывода.
Общий режим копирования	Задержка задания печати		Вкл. Выкл.	Предотвращение начала выполнения заданий печати во время настройки задания печати пользователем.
		Время задержки		После выполнения задания копирования приостанавливает задания печати без копирования на указанный период.
	Непрерыв. сканирование		Включено (по умолчанию) Выключено	Используйте эту функцию, чтобы включить сканирование с нулевым временем ожидания. Когда параметр <b>Непрерыв. сканирование</b> включен, страницы оригинала сканируются на диск и сохраняются до тех пор, пока устройство не станет доступно.
		Автопрерыв. печати	Включено Выключено (По умолчанию)	Когда данная функция включена, задания копирования могут прервать задания печати, настроенные на печать нескольких копий.

**Таблица 2-14 Меню Параметры работы устр-ва (продолжение)**

Элемент меню	Элемент подменю	Элемент подменю	Значения	Описание
				Задание копирования помещается в очередь печати в конце одной из копий задания печати. После выполнения копирования устройство продолжает печать оставшихся копий задания печати.
	Прерыв. копир.		Включено Выключено (По умолчанию)	Когда данная функция включена, печатаемое в данный момент задание копирования прерывается при запуске нового задания копирования. Будет выдан запрос о подтверждении прерывания текущего задания.
	Альтернативный режим фирменных бланков		Выкл. (по умолчанию) Вкл.	Выберите данный параметр для загрузки фирменных бланков или печатных форм в лоток для всех заданий копирования; можно выполнять копирование как одной, так и обеих сторон листа. Если параметр выбран, загрузите бумагу как для печати с двух сторон. Скорость печати принтера снижается до скорости печати на обеих сторонах.

**Таблица 2-14 Меню Параметры работы устр-ва (продолжение)**

Элемент меню	Элемент подменю	Элемент подменю	Значения	Описание
Общий режим печати	Заменять A4/Letter		нет.	Используйте эту функцию для печати задания формата A4 на бумаге Letter, если в МФП нет бумаги A4 (или для печати задания формата Letter на бумаге A4, если в МФП нет бумаги Letter). Этот параметр также позволяет использовать бумагу формата A3 вместо бумаги Ledger и наоборот.
			Да (по умолчанию)	
	Подача вручную		Включено Выключено (по умолчанию)	Когда данная функция включена, можно выбрать подачу вручную с панели управления в качестве источника бумаги для печати.
	Отмена печати в край		Включено Выключено (по умолчанию)	Эта функция включает режим "от края до края" для всех заданий печати. Данный режим может быть отменен в ходе выполнения задания для печати посредством переменной P.JL для печати в режиме "от края до края".
	Шрифт Courier		Обычно (по умолчанию) Темн.	Используйте эту функцию, чтобы выбрать нужную версию шрифта Courier.
	Широкий A4		Включено Выключено (по умолчанию)	Используйте эту функцию, чтобы изменить область печати на листе бумаги формата A4. При включении данного параметра в одной строке листа формата A4 может поместиться восемьдесят символов, набранных 10-м кеглем.
	Ошибки печати PS		Включено Выключено (по умолчанию)	С помощью этой функции можно включить печать страницы ошибок PostScript (PS) при обнаружении ошибки PS.
	Ошибки печати PDF		Включено (по умолчанию) Выключено	С помощью этой функции можно включить печать страницы ошибок PDF при обнаружении ошибки PDF.
	Язык		Авто (по умолчанию)	Выберите язык принтера, который следует использовать устройству.
			PCL	Как правило, менять выбранный по умолчанию язык не следует. Если указать конкретный язык, устройство не сможет переключиться на него автоматически, пока не получит соответствующие команды от программного обеспечения.
			PDF	
			PS	

**Таблица 2-14 Меню Параметры работы устр-ва (продолжение)**

Элемент меню	Элемент подменю	Элемент подменю	Значения	Описание
	PCL	Длина формы	От 5 до 128 строк. Знач. по умолчанию — 60 строк.	PCL — набор команд принтера, разработанных компанией Hewlett-Packard для обеспечения доступа к функциям принтера.
		Ориентация	Книжная (по умолчанию) Альбомная	Выберите ориентацию, наиболее часто используемую при печати. Выберите <b>Книжная</b> , если короткая сторона находится сверху, или <b>Альбомная</b> , если длинная сторона находится сверху.
		Источник шрифта	Выберите источник из списка.	Этот параметр позволяет указать программный источник стандартных, определяемых пользователем шрифтов.
		Номер шрифта	Укажите номер шрифта. Диапазон: от 0 до 999. Значение по умолчанию — 0.	Позволяет указать номер шрифта по умолчанию для ПО пользователя при помощи источника, указанного в элементе меню <b>Источник шрифта</b> . Устройство присваивает номера всем шрифтам и заносит их в список шрифтов PCL (который доступен в меню <b>Администрирование</b> ).
		Шаг шрифта	Укажите значение между 0,44 и 99,99. Значение по умолчанию — 10,00.	Если параметры <b>Источник шрифта</b> и <b>Номер шрифта</b> указывают контурный шрифт — используется для выбора шага шрифта по умолчанию (для шрифта с фиксир. разделением символов).
		Кегль шрифта	Укажите значение между 4,00 и 999,75. Значение по умолчанию — 12,00.	Если параметры <b>Источник шрифта</b> и <b>Номер шрифта</b> указывают контурный шрифт — используется для выбора шага шрифта по умолчанию (для шрифта с пропорциональным разделением символов).
		Набор символов	PC-8 (по умолчанию)  (выбор из 50 доп. наборов симв.)	Используйте эту функцию, чтобы выбрать с помощью панели управления любой из доступных наборов символов. Набор символов представляет собой уникальную группу символов в шрифте.
		Добавлять CR к LF	нет. (по умолчанию) Да	Используется для добавления символа возврата каретки (CR) ко всем символам перевода строки (LF), встречающимся в заданиях PCL, совместимых с предыдущими версиями (обычный текст, без управления заданиями).
		Без чистых страниц	нет. (по умолчанию) Да	Параметр для пользователей, генерирующих собственные символы PCL, в т.ч. символы которые приводят к печати пустых страниц. Если выбрано <b>Да</b> и страница пуста, то бумага не подается.
		Назначение источников мат-ла	Стандартное (по умолчанию) Классич.	Используется для выбора и обслуживания подающих лотков по их номерам без использования драйвера принтера или когда приложение не поддерживает автоматический выбор лотков.

## Меню «Качество печати»

### Администрирование > Кач-во печати

 **ПРИМЕЧАНИЕ:** Все приведенные ниже значения по умолчанию являются настройками завода-изготовителя. Некоторые пункты этого меню не имеют значений по умолчанию.

**Таблица 2-15 Меню Качество печати**

Элемент меню	Элемент подменю	Значения	Описание
Задать совмещение	Тестовая страница	Печать (кнопка)	Печать пробной страницы для настройки регистрации. Следуйте инструкциям, содержащимся на этой странице, чтобы центрировать каждый лоток.
	Источник	Все лотки  Лоток <X>: <содержимое> Лоток <X>: <содержание> (выбор лотка)	Параметр <b>Задать совмещение</b> предназначен для выравнивания полей таким образом, чтобы можно было разместить изображение по центру страницы, сверху вниз и слева направо. Можно также выровнять изображение на лицевой стороне по изображению на задней стороне страницы.  Выберите подающий лоток источника для печати страницы <b>Задать совмещение</b> .
	Настройка лотка <X>	Сдвиг от -20 до 20 по осям X и Y. 0 используется по умолчанию.	Выполните процедуру выравнивания для каждого лотка.  При создании изображения устройство <i>сканирует</i> страницу от одного края до другого по мере <i>подачи</i> листа в устройство сверху вниз.
Режимы термоэлемента	Режим ожидания термоэлемента	125° Celsius  Выключено	Установите температуру термоэлемента, когда МФП пребывает в режиме ожидания.
	<Тип бумаги>		Настройте режим термоэлемента для каждого типа носителя.
	Режимы восстановления	Восстановить (клавиша)	Восстанавливает режимы термоэлемента по умолчанию.
Разрешение		300  600  FastRes 1200 (по умолчанию)  ProRes 1200	Эта функция позволяет выбирать разрешение принтера.
	REt	Выключено  Светлая бумага  Средний (по умолчанию)  Темн.	Позволяет задействовать технологию Resolution Enhancement technology (REt) для получения отпечатков со сглаженными углами, кривыми и контурами. Технология REt повышает качество печати при всех разрешениях, включая FastRes1200.
	Экон. режим	Включено  Выключено (по умолчанию)	Если параметр "Экономичный режим" (Economode) включен, то при выполнении печати МФП будет затрачивать меньшее количество тонера на каждую страницу при снижении качества печати.

**Таблица 2-15 Меню Качество печати (продолжение)**

Элемент меню	Элемент подменю	Значения	Описание
Плотность тонера		Выберите значение от 1 до 5. Значение по умолчанию — 3.	Позволяет получить более светлую или темную распечатку на странице. 1 соответствует самой светлой печати, а 5 – самой темной печати.
Режим печати на малом носителе		Обычн. (по умолчанию) Медленная	Выберите <b>Медленная</b> для настройки МФП для печати на узких носителях.
Калибровка/Очистка	Создать страницу очистки	Создать (клавиша)	Создает страницу для очистки прижимного ролика термоэлемента от лишнего тонера. Эта страница содержит инструкции по проведению очистки.
	С листом очистки	Идет обработка (клавиша)	Запускает страницу очистки, которая была создана с помощью пункта меню <b>Создать страницу очистки</b> . Процесс занимает до 2,5 минут.

## Меню «Устранение неполадок»

### Администрирование > Устранен. проблем

 **ПРИМЕЧАНИЕ:** Многие из элементов меню «Устранение неполадок» предназначены для выполнения дополнительных процедур устранения неполадок.

**Таблица 2-16 Меню Устранение неисправностей**

Элемент меню	Элемент подменю	Элемент подменю	Значения	Описание
Журнал регистрации событий			Печать	Отображает на экране панели управления коды событий и соответствующие им такты двигателя.
Трассировка T.30 факса (доступно, только если установлена Аналоговая факс-плата HP LaserJet 300)	Печать отчета по T.30	Когда печатать отчет	Не применять автопечать (по умолчанию)	Печать или настройка отчета о трассировке протокола T.30 факса. T.30 — стандарт, в котором определены средства взаимодействия, протоколы и исправление ошибок между факсами.
			Печатать после каждого задания	
			Печатать после отправки факса	
			Печатать после каждой ошибки факса	
			Печатать только после ошибок отправки	
			Печатать только после ошибок приема	
Потеря сигнала передачи факса (доступно, только если установлена Аналоговая факс-плата HP LaserJet 300)			Значение от 0 до 30 (по умолчанию —: 0).	Установка уровня потерь для компенсации потери сигнала в телефонной линии. Данный параметр не следует изменять, если только об этом не попросит представитель центра обслуживания HP, поскольку изменение может прекратить функционирование факса.
Факс V.34 (доступно, только если установлена Аналоговая факс-плата HP LaserJet 300)			Обычн. (по умолчанию)	Отключение модуляций V.34, если произошло несколько сбоев в работе факса или если это требуется для работы телефонной линии.
			Выключено	
Режим громкоговорителя факса (доступно, только если установлена Аналоговая факс-плата HP LaserJet 300)			Обычн. (по умолчанию)	Данная функция может использоваться для оценки и диагностики выходных сигналов факса по звукам модуляций факса.
			Диагностика	

**Таблица 2-16 Меню Устранение неисправностей (продолжение)**

Элемент меню	Элемент подменю	Элемент подменю	Значения	Описание	
Проверка тракта прохождения бумаги	Печ. тест. стран	Печать		Напечатайте пробную страницу проверки принадлежностей устройства для работы с бумагой. Определите путь, используемый для проверки, чтобы проверить определенные пути прохождения бумаги.	
			Источник	Все лотки Лоток 1 Лоток 2  (Показаны дополнительные лотки, если это возможно.)	Укажите, будет ли пробная страница печататься из всех лотков или из указанного лотка.
			Местоназначение	Все приемники Приемник укладчика Стандартный выходной приемник	Выберите параметр выхода пробной страницы. Отправка пробной страницы во все лотки или только в определенный лоток.
	Дуплекс	Выключено (по умолчанию) Вкл.	Выберите, следует ли включать устройство для автоматической двусторонней печати в процедуру проверки пути прохождения бумаги.		
	Копии		1, 10, 50, 100, 500 По умолчанию=1	Укажите, сколько страниц следует отправлять из указанного источника при проверке пути прохождения бумаги.	
Службное тестирование			Следуйте инструкциям на экране.	Предоставляет набор запросов, которые пользователи могут выполнить для проверки работы принтера. Также позволяет убедиться, что бумага не находится на пути прохождения бумаги.	
Печ./Выкл. теста			Непрерывное значение от 0 до 60 000 миллисекунд (по умолчанию — 0)	Выясните, с чем связана неполадка, останавливая устройство во время процедуры печати и наблюдая, на каком из этапов изображение ухудшается. Для запуска проверки укажите время остановки. Следующее задание, отправленное устройству, будет остановлено в указанное время.	
Тесты для сканера				Данный элемент меню используется техническими специалистами для диагностики потенциальных неполадок, связанных со сканером.	
Панель управления	Индикаторы			Убедитесь в правильности работы компонентов панели управления.	
	Отображать				
	Клавиши				
	Сенсорный экран				

## Меню «Восстановление»

### Администрирование > Восстановление

Таблица 2-17 Меню Восстановление

Элемент меню	Значения	Описание
Удал. записей адресн. книги	Очистить (клавиша)	Эта функция очищает адресные книги, хранящиеся в МФП, удаляя из них все адреса электронной почты.
Журнал факса	Да нет. (по умолчанию)	Эта функция очищает журнал факса, удаляя из него все зарегистрированные события.
Восстановить заводской параметр Telecom	Восстановить (клавиша)	Эта функция возвращает параметрам телефонной связи, доступным из меню Начальная настройка, заводские значения по умолчанию.
Восстановление заводских настроек	Восстановить (клавиша)	Эта функция возвращает всем параметрам МФП заводские значения по умолчанию.
Удаление сообщений о техн. обслуж.	Очистить (клавиша)	Очищает предупреждения Закажите набор обслуживания и Замените набор обслуживания.
Сброс расх. матер.	Новый комплект обслуживания (Да/Нет)	Этот пункт меню позволяет оповестить устройство об установке нового набора обслуживания.
Блокировка каретки	Блокировка (клавиша)	Эта функция позволяет заблокировать каретку. Выключите МФП и включите, чтобы разблокировать каретку сканера.

## Меню Сервис

### Администрирование > Сервис

Меню Сервис заблокировано и чтобы его открыть, требуется PIN-код. Это меню может использоваться только сертифицированным специалистом по обслуживанию.

---

## 3 Программное обеспечение для Windows

- [Поддерживаемые операционные системы для Windows](#)
- [Поддерживаемые драйверы принтера для Windows](#)
- [Универсальный драйвер печати HP](#)
- [Выбор правильного драйвера принтера для Windows](#)
- [Приоритет параметров печати](#)
- [Изменение настроек драйвера принтера для Windows](#)
- [Установка программного обеспечения Windows](#)
- [Поддерживаемые утилиты](#)
- [Программное обеспечение для других операционных систем](#)

## Поддерживаемые операционные системы для Windows

Устройство поддерживает следующие операционные системы Windows:

- Windows XP (32- и 64-битные версии)
- Windows Server 2003 (32- и 64-битные версии)
- Windows 2000
- Windows Vista

## Поддерживаемые драйверы принтера для Windows

- PCL 6
- PCL 5 – специальный драйвер для продукта на базе универсального драйвера печати HP.
- PS – специальный драйвер для продукта на базе универсального драйвера печати HP.

Драйверы принтера оснащены электронной справкой, содержащей инструкции для выполнения обычной печати, а также описания кнопок, флажков и раскрывающихся списков драйвера принтера.

## Универсальный драйвер печати HP

Универсальный драйвер печати HP для Windows — это отдельный драйвер, который обеспечивает мгновенный доступ к практически любому продукту HP LaserJet из любой точки без загрузки отдельных драйверов. Он основан на проверенной технологии драйверов печати HP. Драйвер был тщательно протестирован и использован с множеством программ. Это мощное решение обеспечивает неизменно высокие результаты.

Универсальный драйвер HP взаимодействует напрямую со всеми продуктами HP, собирает данные по конфигурации и настраивает пользовательский интерфейс, чтобы он отражал уникальные функции, доступные в продукте. Он автоматически активирует функции продукта, такие как двусторонняя печать и сшивание. Таким образом, их активация вручную не потребуется.

Дополнительные сведения см. по адресу [www.hp.com/go/upd](http://www.hp.com/go/upd).

## Режимы установки универсального драйвера печати

---

Традиционный режим	<ul style="list-style-type: none"><li>● Используйте этот режим для установки на один компьютер с компакт-диска.</li><li>● При установке в этом режиме универсальный драйвер печати работает как традиционный драйвер печати.</li><li>● В этом режиме универсальный драйвер печати необходимо устанавливать на все компьютеры по отдельности.</li></ul>
Динамический режим	<ul style="list-style-type: none"><li>● Используйте этот режим, если вы устанавливаете драйвер на мобильный компьютер. Это позволит обнаруживать продукты HP и использовать их для печати из любой точки.</li><li>● Используйте этот режим при установке универсального драйвера печати для рабочей группы.</li><li>● Чтобы использовать этот режим, загрузите универсальный драйвер печати через Интернет. См. <a href="http://www.hp.com/go/upd">www.hp.com/go/upd</a>.</li></ul>

---

# Выбор правильного драйвера принтера для Windows

Драйверы принтера позволяют получить доступ к функциям устройства и подключить устройство к компьютеру (используя язык принтера). Сведения о дополнительном программном обеспечении и языках см. в замечаниях по установке и файлах Readme на сопроводительном компакт-диске.

## Описание драйвера HP PCL 6

- Рекомендуется для печати во всех средах Windows.
- Обеспечивает максимально возможную скорость и качество печати, и поддержку функций принтера для большинства пользователей.
- Разработан для согласования с интерфейсом Windows Graphic Device Interface (GDI), чтобы достигать максимальной скорости в средах Windows.
- Может быть не полностью совместим с программным обеспечением других производителей, которое базируется на PCL 5

## Описание специального драйвера с эмуляцией PostScript для HP на базе универсального драйвера печати HP.

- Рекомендуется для печати в приложениях Adobe® и других приложениях с большим объемом графических данных
- Обеспечивает поддержку печати в PostScript level 3, или для поддержки шрифтов postscript flash
- При использовании программного обеспечения Adobe работает немного быстрее, чем драйвер PCL 6

## Описание специального драйвера PCL 5 для продукта HP на базе универсального драйвера печати HP

- Рекомендуется для обычной офисной печати во всех средах Windows
- Совместим с предыдущими версиями PCL и более ранними версиями принтеров HP LaserJet.
- Лучший выбор при печати из приложений других производителей
- Лучший выбор при работе в разных ОС, для которых продукт необходимо настроить как PCL 5 (UNIX, Linux, mainframe)
- Разработано для использования в корпоративных средах Windows для обеспечения единого драйвера для использования с разными моделями принтеров
- Предпочтительный при печати на принтерах разных моделей с портативного компьютера Windows

## Приоритет параметров печати

Изменения параметров печати имеют различный приоритет в зависимости от того, где были сделаны эти изменения:

---

 **ПРИМЕЧАНИЕ:** Название команд и диалоговых окон могут отличаться в зависимости от прикладной программы.

---

- **Диалоговое окно «Параметры страницы».** Для открытия этого окна щелкните **Параметры страницы** или аналогичную команду в меню **Файл** рабочей программы. Измененные здесь параметры заменяют параметры, измененные в любом другом месте.
- **Диалоговое окно «Печать».** Для открытия этого окна щелкните **Печать, Настройки печати** или аналогичную команду в меню **Файл** рабочей программы. Параметры, изменяемые в диалоговом окне **Печать** имеют более низкий приоритет и *не* переопределяют изменения, сделанные в диалоговом окне **Параметры страницы**.
- **Диалоговое окно «Свойства принтера» (драйвер принтера).** Чтобы открыть драйвер принтера, щелкните **Свойства** в диалоговом окне **Печать**. Параметры, измененные в диалоговом окне **Свойства принтера**, не переопределяют параметры в любом другом месте программного обеспечения печати.
- **Параметры драйвера принтера по умолчанию.** Параметры принтера по умолчанию определяют параметры, используемые во всех заданиях печати, *если только* параметры не были изменены в диалоговых окнах **Параметры страницы**, **Печать** или **Свойства принтера**.
- **Параметры панели управления принтера.** Параметры, измененные на панели управления принтера, имеют более низкий приоритет, чем параметры, измененные в любом другом месте.

# Изменение настроек драйвера принтера для Windows

Изменение параметров всех заданий печати до закрытия программного обеспечения	Изменение параметров по умолчанию для всех заданий печати	Изменение параметров конфигурации продукта
<ol style="list-style-type: none"><li>1. В используемой программе в меню <b>Файл</b> щелкните на <b>Печать</b>.</li><li>2. Выберите драйвер, а затем щелкните на <b>Свойства</b> или <b>Настройка</b>.</li></ol> <p>Действия могут отличаться от указанных. Здесь приведена стандартная процедура.</p>	<ol style="list-style-type: none"><li>1. <b>Windows XP и Windows Server 2003</b> (с помощью стандартного меню "Пуск"): Щелкните <b>Пуск</b>, затем <b>Принтеры и факсы</b>.  -или- <b>Windows 2000, Windows XP и Windows Server 2003</b> (с помощью классического меню "Пуск"): Нажмите кнопку <b>Пуск</b>, выберите <b>Настройка</b>, а затем <b>Принтеры</b>.  -или- <b>Windows Vista</b>: Нажмите кнопку <b>Пуск</b>, выберите <b>Панель управления</b>, а затем выберите <b>Принтер</b> в категории <b>Программное обеспечение и звук</b>.</li><li>2. Правой кнопкой мыши щелкните на значке драйвера и выберите <b>Настройка печати</b>.</li></ol>	<ol style="list-style-type: none"><li>1. <b>Windows XP и Windows Server 2003</b> (с помощью стандартного меню "Пуск"): Щелкните <b>Пуск</b>, затем <b>Принтеры и факсы</b>.  -или- <b>Windows 2000, Windows XP и Windows Server 2003</b> (с помощью классического меню "Пуск"): Нажмите кнопку <b>Пуск</b>, выберите <b>Настройка</b>, а затем <b>Принтеры</b>.  -или- <b>Windows Vista</b>: Нажмите кнопку <b>Пуск</b>, выберите <b>Панель управления</b>, а затем выберите <b>Принтер</b> в категории <b>Программное обеспечение и звук</b>.</li><li>2. Правой кнопкой мыши щелкните на значке драйвера и выберите <b>Свойства</b>.</li><li>3. Выберите вкладку <b>Параметры устройства</b>.</li></ol>

# Установка программного обеспечения Windows

## Установка программного обеспечения Windows для прямых подключений

При установке программного обеспечения устройства в среде прямого подключения нужно всегда устанавливать ПО перед подключением USB-кабеля. Кроме того, убедитесь, что используется стандартный 2-метровый USB-кабель.

1. Закройте все открытые или работающие программы.
2. Вставьте компакт-диск в устройство для чтения компакт-дисков.

Если начальный экран не появляется, запустите его с помощью следующей процедуры:

- a. В меню **Пуск** выберите команду **Выполнить**.
  - b. Введите следующее: X:\setup (где X - это буква, назначенная устройству чтения компакт-дисков).
  - b. Нажмите кнопку **ОК**.
3. При появлении запроса нажмите **Установить**.  
Отобразится окно драйвера печати.
  4. Выберите драйвер для установки и выполните инструкции на экране компьютера.
  5. По завершении установки нажмите на кнопку **Готово**.
  6. На экране **Следующие шаги** при необходимости выберите **Дополнительные параметры** или драйвер.
  7. Выберите **Выйти**, чтобы закрыть программу установки.
  8. Возможно, потребуется перезагрузить компьютер.
  9. Распечатайте пробную страницу из любой программы, чтобы убедиться, что программа установлена правильно.

При сбое установки переустановите программное обеспечение. Если сделать это не удастся, см. инструкции по установке, файлы Readme на компакт-диске устройства, специальную листовку, которая содержится в коробке, или обращайтесь на Web-узел по адресу [www.hp.com/support/ljm9040mfp](http://www.hp.com/support/ljm9040mfp) или [www.hp.com/support/ljm9050mfp](http://www.hp.com/support/ljm9050mfp).

## Установка программного обеспечения Windows для сетей

ПО, находящееся на компакт-диске устройства, поддерживает установку из сети Microsoft. Для выполнения сетевой установки в других операционных системах см. web-страницу [www.hp.com/support/ljm9040mfp](http://www.hp.com/support/ljm9040mfp) или [www.hp.com/support/ljm9050mfp](http://www.hp.com/support/ljm9050mfp).

Программа установки не поддерживает установку продукта или создание объекта на серверах Novell. Установка принтера поддерживается только при наличии прямого сетевого соединения между продуктом и компьютером с системой Windows. Для установки продукта и создания

объектов на сервере Novell используйте утилиту HP (например, HP Web Jetadmin) или утилиту Novell (например, NWadmin).

1. Если Вы выполняете установку программного обеспечения в среде Windows 2000, Windows XP, Windows Server 2003 или Windows Vista, убедитесь, что у Вас есть права администратора.
2. Убедитесь, что сервер печати HP Jetdirect и принтер правильно подключены к сети. Напечатайте страницу конфигурации и найдите страницу HP Jetdirect. На странице HPJetdirect найдите текущий IP-адрес. Возможно, этот адрес потребуется для начальной идентификации продукта в сети и завершения установки.
3. Закройте все открытые или работающие программы.
4. Вставьте компакт-диск в устройство для чтения компакт-дисков.  
  
Если начальный экран не появляется, запустите его с помощью следующей процедуры:
  - а. В меню **Пуск** выберите команду **Выполнить**.
  - б. Введите следующее: X:\setup (где X - это буква, назначенная устройству чтения компакт-дисков).
  - в. Нажмите кнопку **ОК**.
5. При появлении запроса нажмите **Установить**. Отобразится окно драйвера печати.
6. Выберите драйвер для установки и выполните инструкции на экране компьютера.
7. По завершении установки нажмите на кнопку **Готово**.
8. На экране **Следующие шаги** при необходимости выберите **Дополнительные параметры** или драйвер.
9. Выберите **Выйти**, чтобы закрыть программу установки.
10. Возможно, потребуется перезагрузить компьютер.
11. Распечатайте пробную страницу из любой программы, чтобы убедиться, что программа установлена правильно.

## Удаление программного обеспечения для Windows

1. Нажмите на кнопку **Пуск**, затем выберите **Программы**.
2. Щелкните на **HP**, а затем выберите **HP LaserJet M9040 and HP LaserJet M9050 МФП**.
3. Щелкните **Удалить HP LaserJet M9040 and HP LaserJet M9050 МФП** и выполните инструкции на экране, чтобы удалить программное обеспечение.

## Поддерживаемые утилиты

МФП поставляется с несколькими утилитами, которые позволяют быстро обнаружить и настроить МФП в сети.

### HP Web Jetadmin

HP Web Jetadmin - это инструмент управления на базе Web-обозревателя для принтеров, подключенных к серверу HP Jetdirect внутренней сети компании. Это программное обеспечение должно устанавливаться только на компьютер администратора сети.

Чтобы загрузить текущую версию программы HP Web Jetadmin и последний список поддерживаемых хост-систем, посетите страницу [www.hp.com/go/webjetadmin](http://www.hp.com/go/webjetadmin).

При установке на хост-сервер клиент Windows может получить доступ к HP Web Jetadmin с помощью поддерживаемого Web-обозревателя (например Microsoft® Internet Explorer 4.x или Netscape Navigator 4.x, или более поздние версии), перейдя на хост-компьютер HP Web Jetadmin.

### Встроенный Web-сервер

Устройство оснащено встроенным Web-сервером, который позволяет получить доступ к информации об устройстве и работе в сети. Эта информация отображается в Web-обозревателе, например Microsoft Internet Explorer, Netscape Navigator, Apple Safari или Firefox.

Встроенный Web-сервер находится в устройстве. Он не загружен на сетевой сервер.

У встроенного Web-сервера имеется интерфейс для работы с устройством, которым может пользоваться любой подключенный к сети пользователь, на компьютере которого установлен стандартный Web-обозреватель. Установка и конфигурирование какого-либо специального программного обеспечения не требуется, однако на компьютере должен быть установлен поддерживаемый Web-обозреватель. Чтобы получить доступ к встроенному Web-серверу, наберите в адресной строке обозревателя IP-адрес устройства. Чтобы узнать адрес IP-адрес устройства, распечатайте страницу конфигурации. Подробнее о печати страницы конфигурации см. в разделе [Информационные страницы на стр. 166](#).

Полное описание функциональных возможностей и работы встроенного Web-сервера см. в [Встроенный Web-сервер на стр. 168](#).

### HP Easy Printer Care

HP Easy Printer Care можно использовать для решения следующих задач:

- Проверка состояния продукта
- Проверка состояния расходных материалов и использование ПО HP SureSupply для покупки расходных материалов через Интернет.
- Настройка предупреждений
- Просмотр отчетов об использовании продукта
- Просмотр документации по продукту

- Доступ к инструментам для устранения неполадок и обслуживания
- Используйте HP Proactive Support для регулярной проверки системы печати и предотвращения потенциальных проблем. HP Proactive Support может обновлять драйверы принтера HP, ПО и микропрограммы.

ПО HP Easy Printer Care доступно при прямом подключении продукта к компьютеру или подключении через сеть.

---

<b>Поддерживаемые операционные системы</b>	<ul style="list-style-type: none"><li>● Microsoft® Windows 2000</li><li>● Microsoft Windows XP Service Pack 2 (Home Edition и Professional Edition)</li><li>● Microsoft Windows Server 2003</li><li>● Microsoft Windows Vista™</li></ul>
<b>Поддерживаемые обозреватели</b>	<ul style="list-style-type: none"><li>● Microsoft Internet Explorer 6.0 или 7.0</li></ul>

---

ПО HP Easy Printer Care можно загрузить по адресу [www.hp.com/go/easyprintercare](http://www.hp.com/go/easyprintercare). Кроме того, на этом Web-узле доступны обновленные сведения о поддерживаемых обозревателях и список продуктов HP с поддержкой HP Easy Printer Care.

Дополнительные сведения об использовании ПО HP Easy Printer Care см. в разделе [Откройте программное обеспечение HP Easy Printer Care на стр. 172](#).

## Программное обеспечение для других операционных систем

ОС	Программное обеспечение
UNIX	Для загрузки программы установки HP Jetdirect системы UNIX для сетей HP-UX и Solaris перейдите на Web-сервер <a href="http://www.hp.com/support/net_printing">www.hp.com/support/net_printing</a> .
Linux	Дополнительную информацию см. на странице <a href="http://www.hp.com/go/linuxprinting">www.hp.com/go/linuxprinting</a> .

---

## 4 Использование продукта с Macintosh

- [Программное обеспечение для Macintosh](#)
- [Функции драйвера принтера в среде Macintosh](#)

# Программное обеспечение для Macintosh

## Поддерживаемые операционные системы для Macintosh

Это устройство поддерживает следующие операционные системы Macintosh:

- Mac OS X 10.2.8, 10.3, 10.4 и более поздние версии

 **ПРИМЕЧАНИЕ:** Поддерживаются системы PPC и Mac с процессорами Intel Core под управлением Mac OS V10.4 и более поздних версий этой ОС.

---

## Поддерживаемые драйверы принтера для Macintosh

Программа установки HP предоставляет для компьютеров Macintosh файлы описания принтеров PostScript® (PPD), расширения диалоговых окон принтера (PDE) и утилиту принтера HP.

Файлы PPD в сочетании с драйверами принтера Apple PostScript обеспечивают доступ к функциям устройства. Необходимо использовать драйвер принтера Apple PostScript, который входит в комплект, прилагаемый к компьютеру.

## Типы установки программного обеспечения для Macintosh

### Установка программного обеспечения Macintosh для прямых подключений (USB)

#### Mac OS X V10.2.8

1. Убедитесь, что продукт включен.
2. Вставьте компакт-диск в устройство чтения компакт-дисков. Если меню компакт-диска автоматически не запустится, на рабочем столе дважды щелкните на значке компакт-диска.
3. В папке "HP LaserJet Installer" (Программа установки HP LaserJet) дважды щелкните на **Installer** (Программа установки).
4. Следуйте инструкциям на экране компьютера.
5. Подключите порт USB продукта к порту USB компьютера при помощи кабеля USB. Используйте стандартный кабель USB длиной 2 метра.

 **ПРИМЕЧАНИЕ:** Очереди принтера USB создаются автоматически при подключении продукта к компьютеру. Однако, если программу установки не запустить до того, как подключить кабель USB, то при создании и обработки очереди будет использоваться обычный файл PPD.

---

6. На жестком диске компьютера откройте **Applications** (Приложения) > **Utilities** (Утилиты) > **Print Center**.
7. Если имя продукта появится в списке принтеров, значит установка завершена. Если имя продукта *не* появляется в списке принтеров, перейдите к следующему шагу.
8. Нажмите **Add** (Добавить) или **+**, и выберите **USB** в раскрывающемся списке. Выберите имя продукта из списка принтеров.

9. Нажмите **Add** (Добавить). Откроется диалоговое окно **Installable Options** (Параметры установки). Выберите параметры продукта, который вы используете.
10. Для проверки правильности установки программы распечатайте пробную страницу из любой программы.

Если установка выполняется неудачно, переустановите программное обеспечение. Если это не устранило ошибку, см. замечания по установке или файлы Readme на компакт-диске устройства CD, либо на листке справки из упаковки принтера.

## Mac OS X V10.3 и выше

1. Убедитесь, что продукт включен.
2. Вставьте компакт-диск в устройство чтения компакт-дисков. Если меню компакт-диска автоматически не запустится, на рабочем столе дважды щелкните на значке компакт-диска.
3. Дважды щелкните значок **Installer** в папке HP LaserJet Installer.
4. Следуйте инструкциям на экране компьютера.
5. Соедините порт USB продукта с портом USB компьютера при помощи кабеля USB. Используйте стандартный кабель USB длиной 2 метра.

---

 **ПРИМЕЧАНИЕ:** Очереди принтера USB создаются автоматически при подключении продукта к компьютеру. Однако, если программу установки не запустить до того, как подключить кабель USB, то при создании и обработки очереди будет использоваться обычный файл PPD.

---

6. В меню Apple выберите **System Preferences** (Системные параметры) и нажмите **Print & Fax** (Печать и факс).
7. Если имя продукта появляется в списке принтеров, значит установка завершена. Если имя продукта *не* появляется в списке принтеров, перейдите к следующему шагу.
8. Нажмите **Add** (Добавить) или **+** и выберите **Default Browser** (Обозреватель по умолчанию) или **Default** (По умолчанию). Выберите имя продукта в Printer Browser.
9. Нажмите **Add** (Добавить). Откроется диалоговое окно **Installable Options** (Параметры установки). Выберите параметры продукта, который вы используете.
10. Напечатайте тестовую страницу из любого программного обеспечения, чтобы убедиться, что оно установлено корректно.

Если установка выполняется неудачно, переустановите программное обеспечение. Если это не устранило ошибку, см. замечания по установке или файлы Readme на компакт-диске устройства CD, либо на листке справки из упаковки принтера.

## Установка программного обеспечения Macintosh для сетей

### Mac OS X V10.2.8

1. Подключите сетевой кабель к сетевому порту и к серверу печати HP Jetdirect.
2. Вставьте компакт-диск в устройство чтения компакт-дисков. Если меню компакт-диска автоматически не запустится, на рабочем столе дважды щелкните на значке компакт-диска.
3. В папке "HP LaserJet Installer" (Программа установки HP LaserJet) дважды щелкните на **Installer** (Программа установки).

4. Следуйте инструкциям на экране компьютера.
5. На жестком диске компьютера откройте **Applications** (Приложения) > **Utilities** (Утилиты) > **Print Center**.
6. Нажмите **Add** (Добавить).
7. Выберите тип подключения в раскрывающемся списке.

#### **Rendezvous**

- a. Выберите продукт из списка.
- б. Выберите модель принтера, если она еще не выбрана.

#### **Печать по протоколу IP**

- a. Введите IP-адрес продукта
  - б. Выберите модель принтера, если она еще не выбрана.
8. Нажмите **Add** (Добавить). Откроется диалоговое окно **Installable Options** (Параметры установки). Выберите параметры продукта, который вы используете.
  9. Напечатайте тестовую страницу из любого программного обеспечения, чтобы убедиться, что оно установлено корректно.

Если установка выполняется неудачно, переустановите программное обеспечение. Если это не устранило ошибку, см. замечания по установке или файлы Readme на компакт-диске устройства CD, либо на листке справки из упаковки принтера.

### **Mac OS X V10.3 и выше**

1. Подключите сервер печати HP Jetdirect и сетевой порт с помощью сетевого кабеля.
2. Вставьте компакт-диск в привод CD-ROM. Если меню компакт-диска не открывается автоматически, дважды щелкните значок компакт-диска на рабочем столе.
3. Дважды щелкните значок **Installer** в папке HP LaserJet Installer.
4. Следуйте инструкциям на экране компьютера.
5. В меню Apple выберите **System Preferences** (Системные параметры) и нажмите **Print & Fax** (Печать и факс).
6. Нажмите **Add** (Добавить) или **+**.
7. Выберите тип подключения.

#### **Обозреватель по умолчанию**

- a. Выберите продукт из списка.
- б. В раскрывающемся списке **Print Using** (Печатать с помощью) выберите модель принтера, если она еще не выбрана.

## IP-принтер

- а. В раскрывающемся списке протоколов выберите **HP Jetdirect Socket**.
  - б. Введите IP-адрес продукта
  - в. В раскрывающемся списке **Print Using** (Печатать с помощью) выберите модель принтера, если она еще не выбрана.
8. Нажмите **Add** (Добавить). Откроется диалоговое окно **Installable Options** (Параметры установки). Выберите параметры продукта, который вы используете.
9. Напечатайте тестовую страницу из любого программного обеспечения, чтобы убедиться, что оно установлено корректно.

Если установка выполняется неудачно, переустановите программное обеспечение. Если это не устранит ошибку, см. замечания по установке или файлы Readme на компакт-диске устройства CD, либо на листке справки из упаковки принтера.

## Программное обеспечение для компьютеров Macintosh

### HP Printer Utility

Утилита HP Printer Utility используется для настройки функций продукта, которые недоступны в драйвере:

Утилиту HP Printer Utility можно использовать при подключении продукта к USB или к сети TCP/IP.

### Открытие утилиты принтера HP

#### Откройте утилиту принтера HP в Mac OS X версии 10.2.8

1. Откройте утилиту "Finder" (Средство поиска) и щелкните на **Applications** (Приложения).
2. Щелкните на **Library** (Библиотека), а затем выберите **Printers** (Принтеры).
3. Щелкните на **HP**, а затем выберите **Utilities** (Утилиты).
4. Дважды щелкните на **Селектор принтера HP** для открытия программы Селектор принтера HP.
5. Выберите изделие, которое необходимо настроить, после чего щелкните **Utility** (Средство).

#### Откройте средство настройки принтера HP Printer Utility в Mac OS X V10.3 и V10.4

1. Откройте Finder, нажмите **Applications** (Приложения), **Utilities** (утилиты), и дважды щелкните **Printer Setup Utility**.
2. Выберите изделие, которое необходимо настроить, после чего щелкните **Utility** (Средство).

#### Откройте средство настройки принтера HP Printer Utility в Mac OS X V10.5

- ▲ В меню **Printer** (Принтер) щелкните **Printer Utility** (Средство настройки принтера).
- или-**
- В окне **Print Queue** (Очередь печати) щелкните значок **Utility** (Средство).

## Функции утилиты принтера HP

Утилита принтера HP состоит из нескольких страниц, которые можно открыть в списке **Параметры конфигурации**. В указанной ниже таблице приведено описание функций, которые можно выполнить на этих страницах.

Элемент	Описание
Страница конфигурации	Печать страницы конфигурации.
Состояние расходных материалов	Отображается состояние расходных материалов устройства и приводятся ссылки на сайты, где можно заказать расходные материалы.
Поддержка HP	Предоставляет доступ к службам: технической помощи, заказа расходных материалов в интерактивном режиме, интерактивной регистрации и информации о возврате.
Загрузка файлов	Осуществляет передачу файлов от компьютера к устройству.
Загрузить шрифты	Осуществляет передачу шрифта от компьютера к устройству.
Обновление микропрограммы	Осуществляет передачу файлов обновленного программного обеспечения от компьютера к устройству.
Режим дуплекса	Включает режим автоматической двусторонней печати.
EcoPrint (экономичный режим) и плотность тонера	Включает режим EcoPrint для экономного расходования тонера или для изменения плотности тонера.
Разрешение	Изменяет настройки разрешения печати, включая настройки REt.
Блокировать ресурсы	Блокирует или снимает блокировку с устройств для хранения, например с жесткого диска.
Хранимые задания	Управляет заданиями печати, находящимися на жестком диске устройства.
Конфигурация лотков	Производит изменение настроек по умолчанию лотка.
Параметры IP	Изменяет сетевые настройки устройства и обеспечивает доступ к встроенному Web-серверу.
Параметры Bonjour	Обеспечивает возможность включения и отключения поддержки Bonjour или изменения имени службы устройства, указанное в сети.
Дополнительные параметры	Обеспечение доступа к встроенному Web-серверу.
Предупреждения по электронной почте	Устанавливает параметры устройства на отправку уведомлений по электронной почте об определенных событиях.

## Приоритет параметров печати для Macintosh

Изменения параметров печати имеют различный приоритет в зависимости от того, где были сделаны эти изменения:

 **ПРИМЕЧАНИЕ:** Название команд и диалоговых окон могут отличаться в зависимости от прикладной программы.

- **Диалоговое окно "Page Setup":** Нажмите **Page Setup** (Параметры страницы) или аналогичную команду в меню **File** (Файл) программы, в которой вы работаете, чтобы открыть это диалоговое окно. Параметры, заданные в этом окне, могут переопределить параметры, измененные в других окнах.
- **Диалоговое окно "Печать":** Для открытия этого окна щелкните **Печать, Настройки печати** или аналогичную команду в меню **Файл** рабочей программы. Параметры, изменяемые в диалоговом окне **Печать** имеют более низкий приоритет и *не* переопределяют изменения, сделанные в диалоговом окне **Макет страницы**.
- **Параметры драйвера принтера по умолчанию:** Параметры принтера по умолчанию определяют параметры, используемые во всех заданиях на печать, *если только* параметры не были изменены в диалоговых окнах **Макет страницы, Печать** или **Свойства принтера**.
- **Параметры панели управления принтера:** Параметры, измененные на панели управления принтера, имеют более низкий приоритет, чем параметры, измененные в драйвере или в приложении.

## Изменить настройки драйвера принтера для Macintosh

Изменение параметров всех заданий печати до закрытия программного обеспечения	Изменение параметров всех заданий печати	Изменение параметров конфигурации продукта
<ol style="list-style-type: none"><li>1. В меню <b>File</b> (Файл) выберите <b>Print</b> (Печать).</li><li>2. Измените требуемые параметры в соответствующих меню.</li></ol>	<ol style="list-style-type: none"><li>1. В меню <b>File</b> (Файл) выберите <b>Print</b> (Печать).</li><li>2. Измените требуемые параметры в соответствующих меню.</li><li>3. Во меню <b>Presets</b> (Готовые наборы) нажмите <b>Save as</b> (Сохранить как) и введите имя готового набора.  Эти параметры будут сохранены в меню <b>Presets</b> (Готовые наборы). Для использования новых параметров необходимо каждый раз при открытии программы и выполнении печати выбрать сохраненный готовый набор.</li></ol>	<b>Mac OS X V10.2.8</b> <ol style="list-style-type: none"><li>1. В утилите "Finder" (Средство поиска) в меню <b>Go</b> (Пуск) щелкните на <b>Applications</b> (Приложения).</li><li>2. Откройте окно <b>Utilities</b> (Утилиты), а затем <b>Print Center</b>.</li><li>3. Выберите очередь печати.</li><li>4. В меню <b>Printers</b> (Принтеры) нажмите <b>Настроить</b>.</li><li>5. Выберите меню <b>Installable Options</b> (Варианты установки).</li></ol> <p><b>ПРИМЕЧАНИЕ:</b> В режиме "Classic" (Классический) параметры конфигурации могут быть недоступны.</p>

---

Изменение параметров всех заданий печати до закрытия программного обеспечения

Изменение параметров всех заданий печати

Изменение параметров конфигурации продукта

---

**Mac OS X версии 10.3 или Mac OS X версии 10.4**

1. В меню Apple выберите **System Preferences** (Системные параметры) и нажмите **Print & Fax** (Печать и факс).
2. Щелкните **Printer Setup** (Настройка принтера).
3. Выберите меню **Installable Options** (Варианты установки).

**Mac OS X версии 10.5**

1. В меню Apple выберите **System Preferences** (Системные параметры) и нажмите **Print & Fax** (Печать и факс).
  2. Щелкните **Options & Supplies** (Параметры и расходные материалы).
  3. Щелкните меню **Driver** (Драйвер).
  4. Выберите драйвер из списка, после чего настройте установленные компоненты.
- 

## Удаление программного обеспечения из операционных систем Macintosh

Для удаления программного обеспечения с компьютера Macintosh перенесите файлы PPD в корзину.

## Поддерживаемые утилиты для Macintosh

### Встроенный Web-сервер

Устройство оснащено встроенным Web-сервером, который позволяет получить доступ к информации об устройстве и работе в сети. Эта информация отображается в Web-обозревателе, например Microsoft Internet Explorer, Netscape Navigator, Apple Safari или Firefox.

Встроенный Web-сервер находится в устройстве. Он не загружен на сетевой сервер.

У встроенного Web-сервера имеется интерфейс для работы с устройством, которым может пользоваться любой подключенный к сети пользователь, на компьютере которого установлен стандартный Web-обозреватель. Установка и конфигурирование какого-либо специального программного обеспечения не требуется, однако на компьютере должен быть установлен поддерживаемый Web-обозреватель. Чтобы получить доступ к встроенному Web-серверу, наберите в адресной строке обозревателя IP-адрес устройства. Чтобы узнать адрес IP-адрес

устройства, распечатайте страницу конфигурации. Подробнее о печати страницы конфигурации см. в разделе [Информационные страницы на стр. 166](#).

Полное описание функциональных возможностей и работы встроенного Web-сервера см. в [Встроенный Web-сервер на стр. 168](#).

# Функции драйвера принтера в среде Macintosh

## Создавайте и используйте готовые наборы на компьютерах Macintosh

Готовые наборы используются для сохранения текущих параметров драйвера принтера для их повторного использования.

### Создать готовый набор печати

1. В меню **File** (Файл) выберите команду **Print** (Печать).
2. Выберите драйвер.
3. Выберите параметры печати.
4. В диалоговом окне **Presets** (Готовые наборы) щелкните **Save As...**(Сохранить как...) и введите имя сохраняемого набора.
5. Щелкните на кнопке **OK**.

### Используйте готовые наборы печати

1. В меню **File** (Файл) выберите команду **Print** (Печать).
2. Выберите драйвер.
3. В диалоговом окне **Presets** (Готовые наборы) выберите готовый набор, который необходимо использовать.

---

 **ПРИМЕЧАНИЕ:** Чтобы использовать параметры драйверов по умолчанию выберите **Standard** (Стандартные).

---

## Изменение форматов документов или печать документа на бумаге нестандартного формата

Существует возможность изменить масштаб документа для печати на бумаге другого формата.

1. В меню **File** (Файл) выберите команду **Print** (Печать).
2. Откройте меню **Paper Handling** (Работа с бумагой).
3. В области **Destination Paper Size** (Целевой формат бумаги) выберите **Scale to fit paper size** (Масштабировать по формату бумаги), затем выберите формат в раскрывающемся списке.
4. Если необходимо использовать бумагу меньшего формата, чем документ, выберите **Scale down only** (Только уменьшение).

### Печать обложки

Если необходимо, можно напечатать отдельную страницу обложки документа, на которой было бы распечатано какое-либо сообщение (например "Конфиденциально").

1. В меню **File** (Файл) выберите команду **Print** (Печать).
2. Выберите драйвер.

3. Откройте меню **Cover Page** (Страница обложки) и выберите печать страницы обложки **Before Document** (Перед документом) или **After Document** (После документа).
4. В меню **Cover Page Type** (Тип страницы обложки) выберите сообщение, которое будет напечатано на странице обложки.

 **ПРИМЕЧАНИЕ:** Для печати чистой страницы обложки в меню **Cover Page Type** (Тип страницы обложки) выберите **Standard** (Стандартная).

## Использование водяных знаков

Водяным знаком является сообщение (например "Совершенно секретно"), напечатанное в качестве фона текста на каждой странице документа.

1. В меню **File** (Файл) выберите команду **Print** (Печать).
2. Откройте меню **Водяные знаки**.
3. В пункте **Режим** выберите тип фоновое изображение. Выберите **Водяной знак**, чтобы напечатать полупрозрачный текст. Выберите **Заголовок**, чтобы напечатать непрозрачный текст.
4. В пункте **Страницы** выберите, нужно ли печатать фоновое изображение на всех страницах или только на первой.
5. В пункте **Текст** выберите одно из стандартных сообщений или выберите **Пользовательское** и введите в окно новое сообщение.
6. Настройте остальные параметры.

## Печать нескольких страниц на одном листе бумаги (Macintosh)

На одном листе бумаги можно распечатать несколько страниц. Эта функция обеспечивает экономичный способ печати черновых страниц.

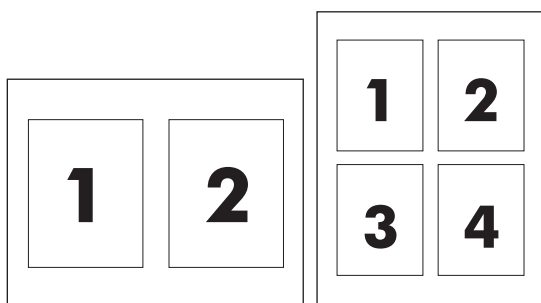

1. В меню **File** (Файл) выберите команду **Print** (Печать).
2. Выберите драйвер.
3. Откройте меню **Layout** (Макет).
4. Рядом с параметром **Pages per Sheet** (Страниц на листе) выберите число страниц, которое необходимо разместить на каждом листе (1, 2, 4, 6, 9 или 16).

5. Для выбора порядка и размещения страниц на листе выберите **Layout Direction** (Порядок страниц).
6. Рядом с параметром **Borders** (Рамки) выберите тип рамки для печати вокруг каждой страницы на листе.

## Печать на обеих сторонах страницы (двусторонняя печать)

### Использование автоматической двусторонней печати

1. Поместите в один из лотков стопку бумаги необходимого объема. Если необходимо загрузить специальную бумагу, например, фирменные бланки, выполните это одним из следующих способов:
  - При использовании лотка 1 загружайте фирменные бланки лицевой стороной вверх, нижним краем вперед.
  - При использовании всех остальных лотков загружайте фирменные бланки лицевой стороной вниз, верхним краем по направлению к задней части лотка.
2. В меню **File** (Файл) выберите команду **Print** (Печать).
3. Откройте меню **Layout** (Макет).
4. Рядом с пунктом **Two-Sided** (Двусторонняя) выберите либо **Long-Edge Binding** (Переплет по длинному краю) либо **Short-Edge Binding** (Переплет по короткому краю).
5. Щелкните на **Print** (Печать).

### Печать на обеих сторонах листа бумаги вручную

1. Поместите в один из лотков стопку бумаги необходимого объема. Если необходимо загрузить специальную бумагу, например, фирменные бланки, выполните это одним из следующих способов:
    - При использовании лотка 1 загружайте фирменные бланки лицевой стороной вверх, нижним краем вперед.
    - При использовании всех остальных лотков загружайте фирменные бланки лицевой стороной вниз, верхним краем по направлению к задней части лотка.
- 
- △ **ПРЕДУПРЕЖДЕНИЕ:** Во избежание замятий не загружайте бумагу плотностью более 105 г/м<sup>2</sup>.
- 
2. В меню **File** (Файл) выберите команду **Print** (Печать).
  3. В меню **Finishing** (Окончательная обработка), **Manually Print on 2nd Side** (Печать на второй стороне вручную).
  4. Щелкните на **Print** (Печать). Прежде чем положить стопку бумаги в лоток 1 для печати на второй стороне, прочитайте инструкции во всплывающем окне на компьютере.
  5. Подойдите к принтеру и извлеките чистую бумагу из лотка 1.
  6. Отпечатанную стопку положите в лоток 1 отпечатанной стороной вверх, нижним краем вперед. Печать на второй стороне *необходимо* выполнять из лотка 1.
  7. При появлении запроса для продолжения нажмите соответствующую клавишу на панели управления.

## Настройка параметров сшивания

Если на устройстве окончательно обработки установлен шиватель, вы можете выполнять сшивание документов.

1. Откройте меню **File** (Файл) и выберите **Print** (Печать).
2. Откройте меню **Finishing** (Окончательная обработка).
3. В раскрывающемся списке **Stapling Options** (Параметры сшивания) выберите параметр сшивания, который вы хотите использовать.

## Хранение заданий

Вы можете сохранять задания в продукте, чтобы напечатать их позднее. Сохраненные задания можно предоставить пользователям или сделать закрытыми.

1. Откройте меню **File** (Файл) и выберите **Print** (Печать).
2. Откройте меню **Хранение заданий**.
3. В раскрывающемся списке **Job Storage:** (Хранение заданий) выберите тип сохраняемого задания.
4. Для типов **Stored Job** (Сохраненное задание), **Private Job** (Закрытое задание) и **Private Stored Job** (Закрытое сохраненное задание) введите имя сохраненного задания в поле **Job Name:** (Имя задания).

Выберите, какой параметр использовать, если уже существует другое сохраненное задание с таким именем.

- **Use Job Name + (1 - 99)** (Использовать имя задания + (1 - 99)) добавляет уникальный номер к имени задания.
  - **Replace Existing File** (Заменить существующий файл) перезаписывает существующее задание новым заданием.
5. Если вы выбрали тип задания **Сохраненное задание** или **Закрытое задание** во время шага 3, введите 4-значное число в поле **PIN To Print (0000 - 9999)** (PIN-код для печати (0000 - 9999)). Когда другие пользователи попытаются напечатать это задание, продукт предложит им ввести этот PIN-код.

## Использование меню Службы

Если продукт подключен к сети, используйте вкладку **Services** (Службы) для получения информации о продукте и расходных материалах.

1. В меню **File** (Файл) выберите команду **Print** (Печать).
2. Откройте меню **Services** (Службы).

3. Чтобы открыть встроенный Web-сервер и выполнить задачу обслуживания, выполните следующие действия:
  - а. Выберите **Device Maintenance** (Обслуживание устройства).
  - б. Выберите задачу в раскрывающемся списке.
  - в. Нажмите **Launch** (Запуск).
  
4. Чтобы открыть различные web-сайты поддержки, выполните следующие действия:
  - а. Выберите **Services on the Web** (Службы в Интернет).
  - б. Выберите **Internet Services** (Интернет-службы) и нужный вариант в раскрывающемся списке.
  - в. Щелкните **Перейти**.

---

# 5 Подключение

- [Подключение USB](#)
- [Дополнительное подключение](#)
- [Конфигурация сети](#)

## Подключение USB

Этот МФП поддерживает подключение Hi-speed USB 2.0 Type B для печати.

**Рисунок 5-1** Подключение USB

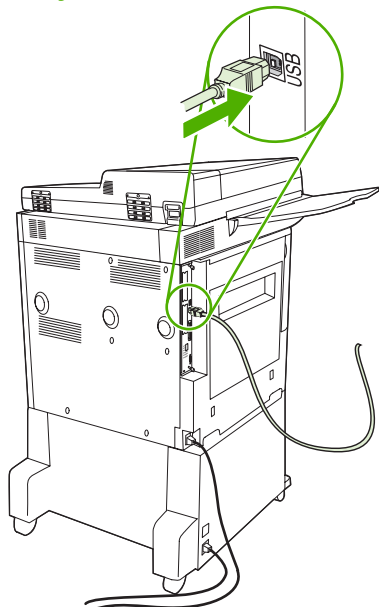

## Дополнительное подключение

Этот МФП поддерживает дополнительное соединение для устройств вывода обработки бумаги. Порт находится на задней панели устройства МФП.

**Рисунок 5-2** Дополнительное подключение

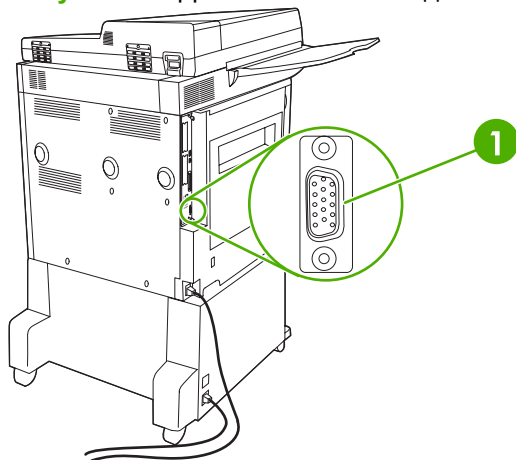

**1** Порт для дополнительного подключения (Jetlink)

---

## Конфигурация сети

Возможно, потребуется сконфигурировать определенные параметры сети на этом устройстве. Настроить эти параметры можно в следующих местах:

- Программа установки
- Панель управления устройства
- Встроенный Web-сервер
- Специальное программное обеспечение для управления (HP Web Jetadmin или HP LaserJet Utility для компьютеров Macintosh)

 **ПРИМЕЧАНИЕ:** Дополнительные сведения об использовании встроенного Web-сервера см. в разделе [Встроенный Web-сервер на стр. 168](#)

Дополнительную информацию о поддерживаемых сетях и инструментальных средствах настройки см. в руководстве администратора сервера *HP Jetdirect*. Данное руководство прилагается к принтерам, в которых установлен сервер печати HP Jetdirect.

В этом разделе приведены следующие сведения о конфигурировании параметров сети:

- [Настройка параметров TCP/IPv4](#)
- [Конфигурирование параметров TCP/IPv6](#)
- [Отключить сетевые протоколы \(необязательно\)](#)
- [Серверы печати HP Jetdirect EIO](#)

## Настройка параметров TCP/IPv4

Если сеть не обеспечивает автоматическую IP-адресацию с помощью DHCP, BOOTP, RARP или другим методом, может потребоваться ввести следующие параметры вручную, чтобы можно было выполнять печать по сети:

- адрес IP (4 байта)
- маска подсети (4 байта)
- шлюз по умолчанию (4 байта)

## Изменение адреса IP

Текущий адрес IP устройства можно увидеть на главном экране панели управления, нажав [Сетевой адрес](#).

Чтобы изменить адрес IP вручную, используйте следующую процедуру.

1. Прокрутите и нажмите [Администрирование](#).
2. Прокрутите и нажмите [Начальная настройка](#).
3. Нажмите [Сеть и ввод/вывод](#).
4. Нажмите [Встроенный Jetdirect](#).
5. Нажмите [TCP/IP](#).

6. Нажмите **Параметры IPV4**.
7. Нажмите **Способ конфигурации**.
8. Нажмите **Вручную**.
9. Нажмите **Сохранить**.
10. Нажмите **Ручные настройки**.
11. Нажмите **Адрес IP**.
12. Нажмите текстовое поле адреса IP.
13. Введите адрес IP с помощью клавиатуры.
14. Нажмите **ОК**.
15. Нажмите **Сохранить**.

### **Задать маску подсети**

1. Прокрутите и нажмите **Администрирование**.
2. Прокрутите и нажмите **Начальная настройка**.
3. Нажмите **Сеть и ввод/вывод**.
4. Нажмите **Встроенный Jetdirect**.
5. Нажмите **TCP/IP**.
6. Нажмите **Параметры IPV4**.
7. Нажмите **Способ конфигурации**.
8. Нажмите **Вручную**.
9. Нажмите **Сохранить**.
10. Нажмите **Ручные настройки**.
11. Нажмите **Маска подсети**.
12. Нажмите текстовое поле маски подсети.
13. Введите маску подсети с помощью клавиатуры на сенсорном экране.
14. Нажмите **ОК**.
15. Нажмите **Сохранить**.

### **Указать шлюз по умолчанию**

1. Прокрутите и нажмите **Администрирование**.
2. Прокрутите и нажмите **Начальная настройка**.
3. Нажмите **Сеть и ввод/вывод**.
4. Нажмите **Встроенный Jetdirect**.

5. Нажмите **TCP/IP**.
6. Нажмите **Параметры IPv4**.
7. Нажмите **Способ конфигурации**.
8. Нажмите **Вручную**.
9. Нажмите **Сохранить**.
10. Нажмите **Ручные настройки**.
11. Нажмите **Шлюз по умолчанию**.
12. Нажмите текстовое поле шлюза по умолчанию.
13. Введите адрес шлюза по умолчанию с помощью клавиатуры на сенсорном экране.
14. Нажмите **ОК**.
15. Нажмите **Сохранить**.

## Конфигурирование параметров TCP/IPv6

Для получения дополнительных сведений о конфигурировании устройства для работы в сети TCP/IPv6 см. *Руководство администратора встроенного сервера печати HP Jetdirect*.

## Отключить сетевые протоколы (необязательно)

Согласно заводским настройкам по умолчанию, все поддерживаемые сетевые протоколы включены. Отключение неиспользуемых протоколов дает следующие преимущества.

- Это снижает количество сетевого трафика, создаваемого устройством.
- Это не позволяет посторонним пользователям выполнять печать с помощью устройства.
- Это позволяет выводить на странице конфигурации только необходимую информацию.
- Это позволяет выводить на панели управления устройства сообщения об ошибках и предупреждения для определенного протокола.

## Отключить IPX/SPX

 **ПРИМЕЧАНИЕ:** Не выключайте этот протокол в системах Windows, использующих для печати протокол IPX/SPX.

---

1. Прокрутите и нажмите **Администрирование**.
2. Прокрутите и нажмите **Начальная настройка**.
3. Нажмите **Сеть и ввод/вывод**.
4. Нажмите **Встроенный Jetdirect**.
5. Нажмите **IPX/SPX**.
6. Нажмите **Включение**.

7. Нажмите **Выключено**.
8. Нажмите **Сохранить**.

## Отключить AppleTalk

1. Прокрутите и нажмите **Администрирование**.
2. Прокрутите и нажмите **Начальная настройка**.
3. Нажмите **Сеть и ввод/вывод**.
4. Нажмите **Встроенный Jetdirect**.
5. Нажмите **AppleTalk**.
6. Нажмите **Включение**.
7. Нажмите **Выключено**.
8. Нажмите **Сохранить**.

## Отключить DLC/LLC

1. Прокрутите и нажмите **Администрирование**.
2. Прокрутите и нажмите **Начальная настройка**.
3. Нажмите **Сеть и ввод/вывод**.
4. Нажмите **Встроенный Jetdirect**.
5. Нажмите **DLC/LLC**.
6. Нажмите **Включение**.
7. Нажмите **Выключено**.
8. Нажмите **Сохранить**.

## Серверы печати HP Jetdirect EIO

Серверы печати HP Jetdirect (в виде сетевых плат) устанавливаются в разъем EIO. Поддерживаемые сетевые функции зависят от модели сервера печати. Доступные серверы печати HP Jetdirect EIO находятся по адресу: <http://www.hp.com/go/jetdirect>.

---

 **ПРИМЕЧАНИЕ:** Сконфигурируйте плату с помощью панели управления, программы установки принтера или программы HP Web Jetadmin. Дополнительную информацию см. в документации к серверу печати HP Jetdirect.

---



---

## 6 Бумага и носители для печати

- [Сведения об использовании бумаги и носителей для печати](#)
- [Поддерживаемые форматы бумаги и носителей для печати](#)
- [Нестандартные форматы бумаги](#)
- [Специальная бумага или рекомендации по использованию носителей для печати](#)
- [Загрузка бумаги и носителей для печати](#)
- [Настройка лотков](#)
- [Выбор выходного лотка](#)

## Сведения об использовании бумаги и носителей для печати

Данное изделие рассчитано на работу с различными носителями для печати, отвечающими требованиям, изложенным в настоящем руководстве пользователя. Применение бумаги или носителя, не соответствующего указанным требованиям, может привести к следующим последствиям:

- ухудшению качества печати;
- частому замятию бумаги;
- преждевременному износу механических деталей изделия с последующим ремонтом.

Для получения наилучших результатов используйте только бумагу и носитель для печати с маркой HP. Не используйте бумагу или носители, предназначенные для печати только на струйных принтерах. Компания Hewlett-Packard не рекомендует использовать носители для печати других производителей, т. к. не может гарантировать их качество.

В некоторых случаях неудовлетворительное качество печати наблюдается даже при печати на бумаге, отвечающей всем требованиям, изложенным в этом руководстве пользователя. Такая проблема может возникнуть при неправильном обращении с носителем, эксплуатации при неприемлемой температуре и влажности, а также вследствие других обстоятельств, контролировать которые компания Hewlett-Packard не в состоянии.

---

△ **ПРЕДУПРЕЖДЕНИЕ:** Использование носителя, не соответствующего требованиям, установленным компанией HP, может привести к повреждению принтера и необходимости его ремонта. На такой ремонт гарантия или соглашения о техническом обслуживании Hewlett-Packard не распространяются.

---

# Поддерживаемые форматы бумаги и носителей для печати

Данное изделие поддерживает несколько форматов бумаги и адаптировано для работы с разнообразными носителями.

 **ПРИМЕЧАНИЕ:** Для получения наилучших результатов при печати выбирайте соответствующий тип и формат бумаги в драйвере принтера перед печатью.

**Таблица 6-1 Поддерживаемые форматы бумаги и носителей для печати**

Формат	Размеры	Лоток 1, Letter R, A4	Лотки 2 и 3, Letter R, A4	Лоток 4, Letter R, A4	Нижний приемник сшивателя/укладчика
Letter	216 на 279 мм	✓	✓	✓	✓
Legal	216 на 356 мм	✓	✓	✓	✓
A4	210 на 297 мм	✓	✓	✓	✓
Executive	184 на 267 мм	✓	✓	✓	✓
Executive (JIS)	216 на 330 мм				
A3	297 на 420 мм	✓	✓	✓	
A5	148 на 210 мм	✓	✓		✓
A6	105 на 148 мм				
Statement	140 на 216 мм				
11 на 17	279 на 432 мм	✓	✓	✓	✓
12 на 18	305 на 457 мм				
B4 (JIS)	257 на 364 мм	✓	✓	✓	✓
RA3	305 на 430 мм				
B5 (JIS)	182 на 257 мм	✓	✓	✓	✓
8k	270 на 390 мм				✓
16k	197 на 273 мм				✓

**Таблица 6-2 Поддерживаемые конверты и открытки**

Формат	Размеры	Лоток 1, почтовый ящик, укладчик	Лотки 2, 3, 4	Сшиватель
Конверт #10	105 на 241 мм	✓		
Конверт DL	110 на 220 мм	✓		
Конверт C5	162 на 229 мм	✓		
Конверт B5	176 на 250 мм	✓		

**Таблица 6-2 Поддерживаемые конверты и открытки (продолжение)**

Формат	Размеры	Лоток 1, почтовый ящик, укладчик	Лотки 2, 3, 4	Сшиватель
Конверт Monarch	98 на 191 мм	✓		
Открытка	100 на 148 мм	✓		
Двойная открытка	148 на 200 мм	✓		
Открытка (США)	88,9 на 139,7 мм	✓		
Открытка (Европа)	105 на 148 мм	✓		

## Нестандартные форматы бумаги

Данное изделие поддерживает разнообразные нестандартные форматы бумаги. К поддерживаемым нестандартным форматам бумаги относятся размеры бумаги, которые находятся в пределах минимального и максимального размеров для данного изделия, но не указанные в таблице поддерживаемых носителей. При работе с нестандартным форматом бумаги его необходимо указать в драйвере принтера и загрузить бумагу в лоток, который поддерживает нестандартные форматы бумаги.

## Специальная бумага или рекомендации по использованию носителей для печати

Данное изделие поддерживает печать на специальных носителях. Для получения отличных результатов следуйте данным рекомендациям. При использовании специальной бумаги или носителей и получения наилучших результатов печати укажите их тип и формат в драйвере принтера.

- △ **ПРЕДУПРЕЖДЕНИЕ:** Принтеры HP LaserJet оснащены блоком термического закрепления, который служит для закрепления сухого тонера на бумаге в виде мельчайших точек. Бумага для лазерных принтеров HP способна выдерживать такие высокие температуры. Использование бумаги для струйных принтеров не рекомендуется для данной технологии и может нанести вред принтеру.

Тип носителя	Следует	Не следует
Конверты	<ul style="list-style-type: none"><li>Хранить конверты на плоской поверхности.</li><li>Использовать конверты, в которых линия склейки доходит до угла конверта.</li><li>Использовать защитные полоски на клейкой основе, предназначенные для лазерных принтеров.</li></ul>	<ul style="list-style-type: none"><li>Использовать конверты со складками, прорезями, клеенные конверты или конверты с другими повреждениями.</li><li>Использовать конверты со скрепками, зажимами, окнами или внутренним покрытием.</li><li>Использовать конверты с самоклеящейся лентой или другими синтетическими материалами.</li></ul>
Этикетки	<ul style="list-style-type: none"><li>Использовать только этикетки без открытых участков клейкой подложки между ними.</li><li>Использовать этикетки, имеющие плоскую форму.</li><li>Использовать только полные листы этикеток.</li></ul>	<ul style="list-style-type: none"><li>Использовать этикетки со сгибами, пузырьками или другими повреждениями.</li><li>Печатать листы с этикетками по частям.</li></ul>
Прозрачные пленки	<ul style="list-style-type: none"><li>Использовать только прозрачные пленки, предназначенные для лазерных принтеров.</li><li>Прозрачные пленки, извлеченные из устройства МФП, положите на плоскую поверхность.</li></ul>	<ul style="list-style-type: none"><li>Использовать прозрачные носители, не предназначенные для лазерных принтеров.</li></ul>
Печатные и фирменные бланки	<ul style="list-style-type: none"><li>Использовать только бланки или формы, предназначенные для лазерных принтеров.</li></ul>	<ul style="list-style-type: none"><li>Использовать тисненые бланки и бланки с рельефными изображениями.</li></ul>

Тип носителя	Следует	Не следует
Плотная бумага	<ul style="list-style-type: none"> <li>Использовать только плотную бумагу, которая разрешена для использования в лазерных принтерах и удовлетворяет требованиям по весу для данного изделия.</li> </ul>	<ul style="list-style-type: none"> <li>Использовать более плотную бумагу, чем указано в рекомендациях для данного изделия, если только эту бумагу HP не разрешено использовать для данного изделия.</li> </ul>
Глянцевая бумага или бумага с покрытием	<ul style="list-style-type: none"> <li>Использовать только глянцевую бумагу и бумагу с покрытием для лазерных принтеров.</li> </ul>	<ul style="list-style-type: none"> <li>Использовать глянцевую бумагу или бумагу с покрытием для струйных принтеров.</li> </ul>

## Загрузка бумаги и носителей для печати

В данном разделе представлена информация по загрузке носителей стандартного и пользовательского размера в четыре входных лотка.

- △ **ПРЕДУПРЕЖДЕНИЕ:** Во избежание замятий никогда не добавляйте и не вынимайте бумагу из лотка 1, и не открывайте лотки 2, 3 и 4 во время печати или копирования из этих лотков. Чтобы избежать повреждения МФП, печатайте этикетки и конверты только из лотка 1. Передавайте этикетки, конверты и прозрачные пленки в верхний приемник. Для печати используйте только одну сторону наклеек, конвертов и прозрачных пленок.

### Загрузка лотка 1

Лоток 1 вмещает до 100 листов бумаги или до 10 конвертов. Для получения дополнительных сведений по поддерживаемым носителям см. [Поддерживаемые форматы бумаги и носителей для печати на стр. 89](#).

1. Откройте лоток 1.

**Рисунок 6-1** Загрузка бумаги в лоток 1 (1 из 3)

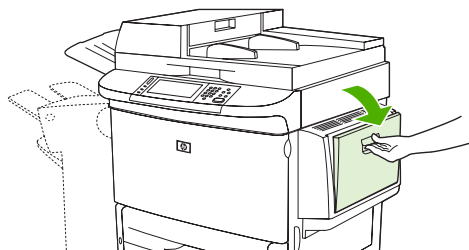

2. Загрузите бумагу в соответствии с ее форматом и параметрами окончательной обработки.

**Рисунок 6-2** Загрузка бумаги в лоток 1 (2 из 3)



- △ **ПРЕДУПРЕЖДЕНИЕ:** Во избежание заторов бумаги печатайте по одному листу наклеек за раз.

3. Настройте направляющие бумаги, чтобы они слегка касались пачки бумаги, не зажимая ее.

**Рисунок 6-3** Загрузка бумаги в лоток 1 (3 из 3)



4. Убедитесь в том, что бумага располагается без сгибания под выступами на ограничителях, не выше ограничительной линии.

 **ПРИМЕЧАНИЕ:** При печати на бумаге формата A3 (11 x 17) или на других длинных носителях выдвигайте лоток до его остановки.

## Загрузка лотков 2, 3 и 4

В лотки 2 и 3 можно поместить до 500 листов стандартного носителя. Лоток 4 имеет емкость до 2000 листов стандартного носителя. Информацию по характеристикам бумаги см. в [Поддерживаемые форматы бумаги и носителей для печати на стр. 89](#).

### Загрузка определяемой бумаги стандартного размера в лотки 2, 3 и 4

Выполните эту процедуру для загрузки в лоток определяемой бумаги стандартного размера. Далее приведены определяемые размеры, которые размечены внутри лотка:

- A4
- Letter
- A3
- Legal
- Executive
- 11 на 17
- B4 (JIS)
- B5 (JIS)
- A4, повернутая
- Letter, повернутая

△ **ПРЕДУПРЕЖДЕНИЕ:** Во избежание затора бумаги никогда не добавляйте и не вынимайте бумагу из лотка во время печати из этого лотка.

1. Откройте лоток до упора.

**Рисунок 6-4** Загрузка бумаги в лотки 2, 3 и 4 (1 из 6)

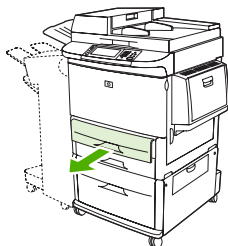

2. Отрегулируйте левую (Y) направляющую, нажав на язычок на направляющей и установив ее на нужный формат бумаги.

**Рисунок 6-5** Загрузка бумаги в лотки 2, 3 и 4 (2 из 6)

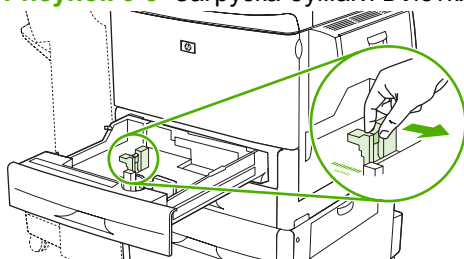

3. Отрегулируйте переднюю (X) направляющую, нажав на язычок на направляющей и установив ее на нужный формат бумаги.

**Рисунок 6-6** Загрузка бумаги в лотки 2, 3 и 4 (3 из 6)

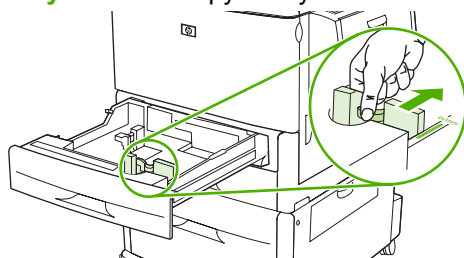

4. Загрузите (и расположите) бумагу в соответствии с ее форматом.

**Рисунок 6-7** Загрузка бумаги в лотки 2, 3 и 4 (4 из 6)

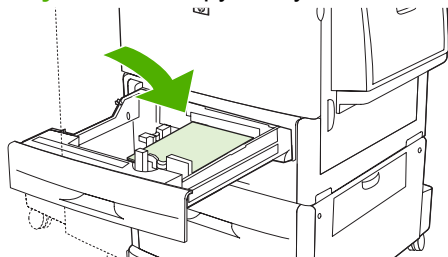

5. Установка переключателя "Custom/Standard" в положение "Standard".

**Рисунок 6-8** Загрузка бумаги в лотки 2, 3 и 4 (5 из 6)

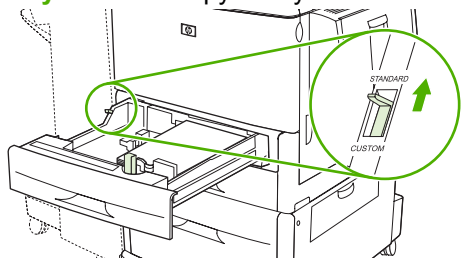

6. Закройте лоток. На панели управления МФП могут отображаться тип и формат носителя в лотке. Если конфигурация неправильная, нажмите **Изменить** на панели управления. Если конфигурация правильная, нажмите **OK**.

**Рисунок 6-9** Загрузка бумаги в лотки 2, 3 и 4 (6 из 6)

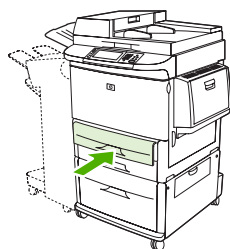

#### **Загрузка неопределяемой бумаги стандартного размера в лотки 2, 3 и 4**

Выполните эту процедуру для загрузки в лоток неопределяемой бумаги стандартного размера. Далее приведен список неопределяемых размеров носителей:

- 8K
- 16K
- Statement
- JIS Executive
- 216 x 330 мм (8,5 x 13).

△ **ПРЕДУПРЕЖДЕНИЕ:** Во избежание затора бумаги никогда не добавляйте и не вынимайте бумагу из лотка во время печати из этого лотка.

1. Откройте лоток до упора.

**Рисунок 6-10** Загрузка неопределяемой бумаги стандартного размера в лотки 2, 3 и 4 (1 из 6)

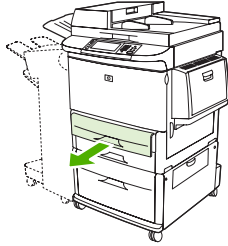

2. Нажмите на выступ на передней направляющей бумаги и отодвиньте ее до конца.
3. Нажмите на выступ на левой направляющей бумаги и отодвиньте ее до конца.
4. Загрузите (и расположите) бумагу в соответствии с ее форматом.

**Рисунок 6-11** Загрузка неопределяемой бумаги стандартного размера в лотки 2, 3 и 4 (2 из 6)

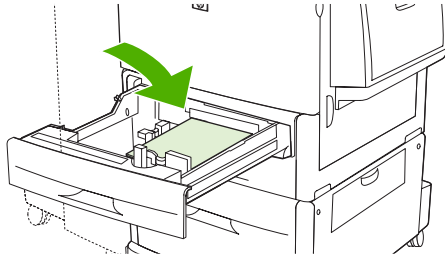

5. Отрегулируйте левую направляющую бумаги, нажав на выступ на направляющей и расположив ее по стороне бумаги.

**Рисунок 6-12** Загрузка неопределяемой бумаги стандартного размера в лотки 2, 3 и 4 (3 из 6)

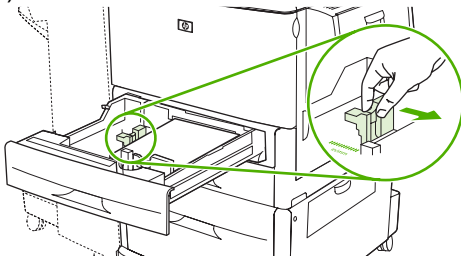

- Отрегулируйте переднюю направляющую бумаги, нажав на выступ на направляющей и расположив ее по стороне бумаги.

**Рисунок 6-13** Загрузка неопределяемой бумаги стандартного размера в лотки 2, 3 и 4 (4 из 6)

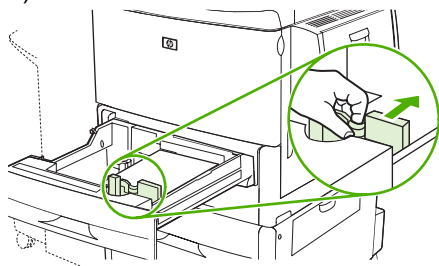

**ПРИМЕЧАНИЕ:** При подаче бумаги в лоток 4 убедитесь, что блокиратор направляющей бумаги установлен в верхнюю позицию.

- Установка переключателя "Custom/Standard" в положение "Custom".

**Рисунок 6-14** Загрузка неопределяемой бумаги стандартного размера в лотки 2, 3 и 4 (5 из 6)

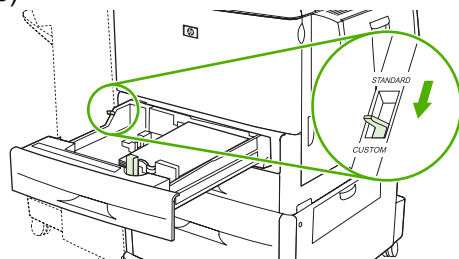

- Закройте лоток. На панели управления МФП могут отображаться тип и формат носителя в лотке. Если конфигурация неправильная, нажмите **Изменить** на панели управления. Если конфигурация правильная, нажмите **ОК**.

**Рисунок 6-15** Загрузка неопределяемой бумаги стандартного размера в лотки 2, 3 и 4 (6 из 6)

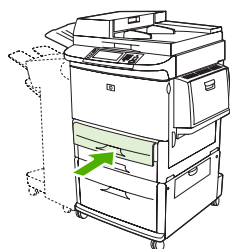

### Загрузка носителей нестандартных форматов в лотки 2, 3 и 4

Используйте следующую процедуру, чтобы загрузить в лоток бумагу нестандартного размера.

△ **ПРЕДУПРЕЖДЕНИЕ:** Во избежание затора бумаги никогда не добавляйте и не вынимайте бумагу из лотка во время печати из этого лотка.

1. Откройте лоток до упора.

**Рисунок 6-16** Загрузка носителей нестандартных форматов в лотки 2, 3 и 4 (1 из 6)

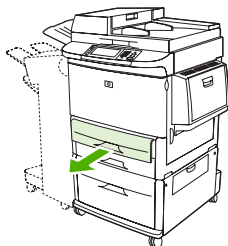

2. Нажмите на выступ на передней (X) направляющей бумаги и расположите направляющую по всей стороне бумаги.
3. Нажмите на выступ на левой (Y) направляющей бумаги и расположите направляющую по всей стороне бумаги.
4. Загрузите (и расположите) бумагу в соответствии с ее форматом.

**Рисунок 6-17** Загрузка носителей нестандартных форматов в лотки 2, 3 и 4 (2 из 6)

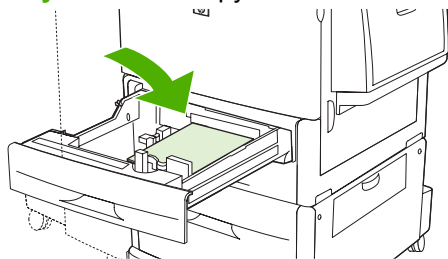

5. Установка переключателя "Custom/Standard" в положение "Custom".

**Рисунок 6-18** Загрузка носителей нестандартных форматов в лотки 2, 3 и 4 (3 из 6)

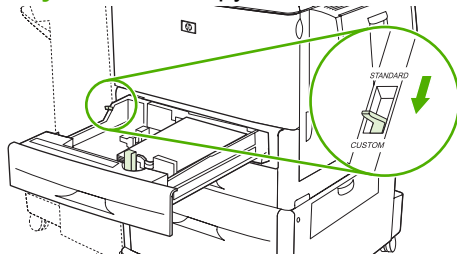

- Отрегулируйте левую (Y) направляющую бумаги, нажав на выступ на направляющей и расположив ее по стороне бумаги.

**Рисунок 6-19** Загрузка носителей нестандартных форматов в лотки 2, 3 и 4 (4 из 6)

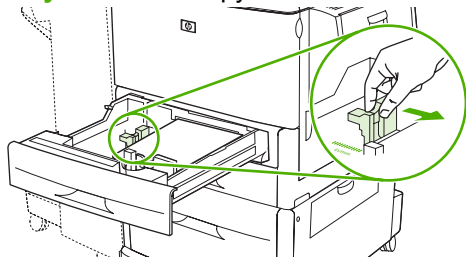

- Отрегулируйте переднюю (X) направляющую бумаги, нажав на выступ на направляющей и расположив ее по стороне бумаги.

**Рисунок 6-20** Загрузка носителей нестандартных форматов в лотки 2, 3 и 4 (5 из 6)

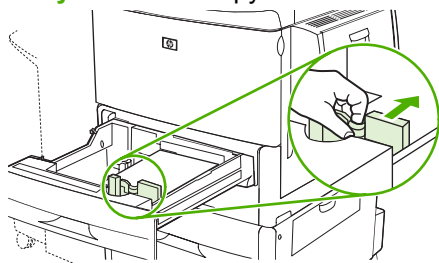

- Помните про ориентацию бумаги, а также про значения X и Y. Оси X и Y отмечены на лотке. Эта информация потребуется для следующего действия.

 **ПРИМЕЧАНИЕ:** При подаче бумаги в лоток 4 убедитесь, что блокиратор направляющей бумаги установлен в верхнюю позицию.

- Закройте лоток. На панели управления МФП могут отображаться тип и формат носителя в лотке. Если конфигурация неправильная, нажмите **Изменить** на панели управления. Если конфигурация правильная, нажмите **OK**.

**Рисунок 6-21** Загрузка носителей нестандартных форматов в лотки 2, 3 и 4 (6 из 6)



## Настройка лотков

В устройстве МФП может генерироваться автоматический запрос на настройку типа и размера при загрузке носителей в лоток.

На панели управления появится следующее сообщение: **Лоток <X> [тип] [формат] Для изменения формата или типа нажмите «Изменить».** Для подтверждения нажмите кнопку **ОК**.

 **ПРИМЕЧАНИЕ:** Сообщение не появляется в том случае, если печать выполняется из лотка 1, а для лотка 1 установлены значения **Любой размер** и **Любой тип**.

**ПРИМЕЧАНИЕ:** Если вам известны другие модели принтеров HP LaserJet, возможно, вы уже знакомы с процедурой настройки лотка 1 для его перевода в режим **Первый** или **Кассета**. В многофункциональных устройствах серии HP LaserJet M9040/M9050 MFP установка в качестве значений параметров размера и типа лотка 1 **Любой размер** равнозначна установке режима **Первый**. Установка любого другого значения типа или размера для лотка 1, кроме **Любой размер**, равнозначна установке режима **Кассета**.

## Настройка лотка при загрузке носителей

1. Загрузите носитель в лоток. Закройте лоток, если используются лотки 2, 3 или 4.
2. Если появляется сообщение о настройке лотка, нажмите **ОК**, чтобы принять определенный формат, или **Изменить**, чтобы выбрать другой формат бумаги.
3. При изменении конфигурации лотка выберите формат.

 **ПРИМЕЧАНИЕ:** МФП автоматически определяет большинство форматов печатных носителей в лотках 2, 3 или 4.

4. При изменении конфигурации лотка выберите формат бумаги.
5. Нажмите **Выход**.

## Настройка лотка с помощью кнопки «Состояние расходных материалов» на сенсорном экране

Можно также настроить тип и формат для лотков без запроса МФП.

1. Прокрутите и нажмите **Состояние расходных материалов**.
2. Выберите нужный лоток.
3. Нажмите **Изменить**.
4. Выберите формат и тип. Если выбран нестандартный тип, воспользуйтесь цифровой клавиатурой, чтобы указать размеры X и Y, а затем выберите **ОК**.
5. Нажмите **ОК**.
6. Нажмите **ОК** еще раз.

## Выбор носителя по источнику, типу и формату

В операционной системе Microsoft Windows на способ, которым драйвер принтера пытается подавать носитель при отправке задания на печать, влияют три параметра. В большинстве

программ параметры *Источник*, *Тип* и *Формат* отображаются в диалоговых окнах **Параметры страницы**, **Печать** или **Параметры печати**. Если эти параметры не изменять, то устройство МФП автоматически выбирает лоток, используя параметры по умолчанию.

## Источник

Для печати по параметру *Источник* выберите лоток МФП, который будет использоваться устройством для подачи носителя. МФП пытается выполнить печать из этого лотка независимо от формата или типа загруженного носителя. Если выбран лоток, сконфигурированный для типа и размера, которые не соответствуют заданию на печать, МФП не будет печатать автоматически. Вместо этого он будет ждать, пока в выбранный лоток не будет загружен печатный носитель с типом и форматом, подходящими для данного задания на печать. МФП начнет печать сразу после загрузки носителя в лоток.

## Тип и формат

Печать с использованием параметра *Тип* или *Формат* означает, что необходимо, чтобы устройство МФП подавало носитель из соответствующего лотка, в который загружен носитель нужного типа и формата. Выбор носителя по типу, а не по источнику аналогичен блокировке лотков и позволяет защитить специальные носители от случайного использования. Например, если лоток настроен для фирменного бланка, а в драйвере установлена печать на обычной бумаге, МФП не будет использовать фирменные бланки из этого лотка. Вместо этого бумага будет подаваться из лотка, в который загружена обычная бумага и который настроен для обычной бумаги на панели управления МФП. При выборе носителя по типу и формату существенно улучшается качество печати для плотной бумаги, глянцевой бумаги и прозрачных пленок. Неправильная настройка может привести к неудовлетворительному качеству печати. Всегда указывайте параметр «Тип» для специальных печатных носителей, таких как этикетки или прозрачная пленка. Печать конвертов следует по возможности выполнять по параметру «Размер».

- Если требуется выполнить печать по типу или размеру, выберите параметр «Тип» или «Формат» в диалоговом окне **Параметры страницы**, **Печать** или **Параметры печати** в зависимости от приложения.
- Если вы часто печатаете на носителе определенного типа или формата, настройте лоток для работы с этим типом или форматом. Затем, если выбрать этот тип или формат при печати задания, МФП подает носитель из лотка, настроенного для этого типа или формата.

## Выбор выходного лотка

Устройство MFP оборудовано как минимум двумя установленными приемниками: выходной приемник АПД (1) и выходной приемник на выходном устройстве (2).

**Рисунок 6-22** Выходные приемники

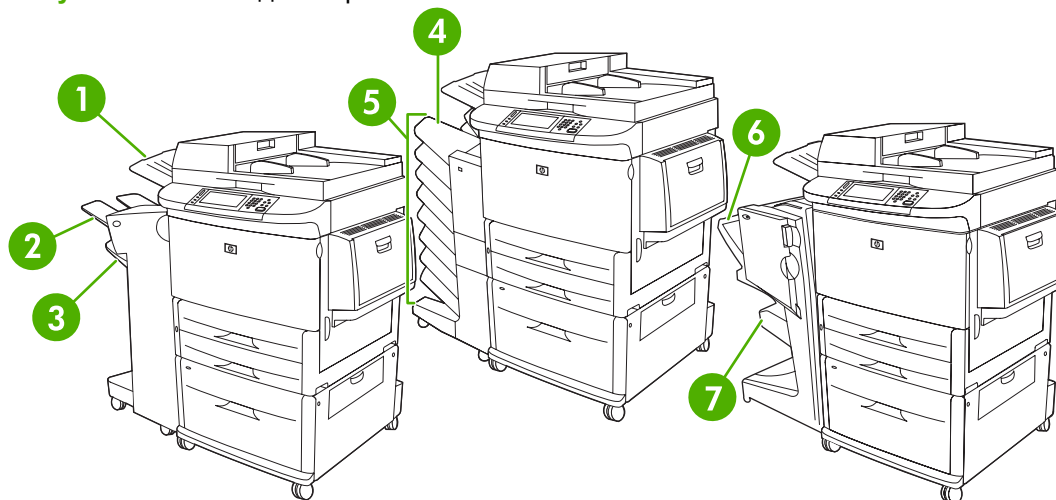

Рекомендуется выбирать выходное устройство из прикладной программы или драйвера принтера.

### **Выходные приемники укладчика или сшивателя/укладчика**

Для укладчика на 3 000 листов или сшивателя/укладчика на 3 000 листов выходным приемником является верхний приемник (2) (лицевой частью вверх) и нижний приемник (3) (лицевой частью вниз).

Верхний приемник (лицевой стороной вверх) (2) является верхним приемником на укладчике или сшивателе/укладчике. Этот приемник вмещает до 100 листов бумаги (лицевой стороной вверх), именно так они выходят из МФП. Расположенный в приемнике сенсор остановит печать при заполнении лотка. Печать продолжится после освобождения приемника или уменьшения количества бумаги в нем.

Нижний приемник (лицевой стороной вниз) (3) является нижним приемником на укладчике или сшивателе/укладчике. Данный приемник вмещает до 3 000 листов бумаги и может укладывать или сшивать листы. Этот приемник является выходным приемником по умолчанию.

### **Выходной приемник на 8 почтовых ящиков**

Если выбрать приемник на 8 почтовых ящиков, выходными приемниками будут верхний приемник и восемь приемников лицевой стороной вниз.

Верхний приемник (4) вмещает до 125 листов бумаги.

Администратор сети может назначить восемь приемников (5) для индивидуальных пользователей или рабочих групп. Каждый приемник имеет емкость до 250 листов бумаги.

### **Приемники вывода бумаги многофункционального устройства окончательной обработки**

Если выбрать приемник многофункционального устройства окончательной обработки, выходными приемниками будут верхний приемник (6) и нижний приемник для буклетов (7).

Верхний приемник (6) представляет собой верхний приемник на многофункциональном устройстве окончательной обработки. В данный приемник можно поместить 1 000 листов, поддерживаются функции сортировки, укладывания, размещения несшитых документов лицевой стороной вверх или вниз. Данный приемник также обеспечивает сшивание до 50 страниц для каждого документа. Если к принтеру подключено многофункциональное устройство окончательной обработки, то верхний приемник используется по умолчанию.

Нижний приемник (7) представляет собой нижний приемник на многофункциональном устройстве окончательной обработки. Данный приемник отвечает за следующие операции: сгиб, сгиб и сшивание буклетов, которые могут состоять из 10 листов.

## Выбор местоположения для отпечатанного материала

### Печать

Рекомендуется выбирать выходной лоток (приемник) из программы или драйвера. Место и способ задания приемного устройства зависит от программы или драйвера, можно также установить приемное устройство по умолчанию с панели управления МФП.

1. Прокрутите значения и нажмите **Администрирование**.
2. Нажмите **Параметры задания по умолчанию**.
3. Нажмите **Параметры печати по умолчанию**.
4. Нажмите **Выходной приемник**.
5. Выберите нужный выходной приемник.

### Копирование

Можно установить и перезаписать текущее приемное устройство по умолчанию с панели управления МФП для заданий копирования.

1. Прокрутите значения и нажмите **Копирование**.
2. Нажмите **Дополнительные параметры**.
3. Нажмите **Выходной приемник**.
4. Выберите нужный выходной приемник.

Для выбора выходного приемника для заданий печати, используемого по умолчанию.

1. Прокрутите значения и нажмите **Администрирование**.
2. Нажмите **Параметры задания по умолчанию**.
3. Нажмите **Параметры копирования по умолчанию**.
4. Нажмите **Выходной приемник**.
5. Выберите нужный выходной приемник.



---

# 7 Операции печати

- [Тип носителя и загрузка лотков](#)
- [Функции драйвера принтера в среде Windows](#)
- [Сшивание документов](#)
- [Отмена задания печати](#)
- [Печать на конвертах](#)
- [Функции хранения заданий печати](#)

## Тип носителя и загрузка лотков

Минимальные размеры носителя: 98 на 191 мм.

Максимальные размеры носителя: 312 на 470 мм.

**Таблица 7-1 Сведения о носителе для лотка 1**

Тип носителя	Характеристики материалов для печати	Количество носителя	Параметры драйвера	Ориентация страницы
Бумага и карточки, стандартные размеры	от 64 г/м <sup>2</sup> высокосортной бумаги до 216 г/м <sup>2</sup> высокосортной бумаги  Двусторонняя печать: от 64 г/м <sup>2</sup> высокосортной бумаги до 199 г/м <sup>2</sup> высокосортной бумаги	Максимальная высота пачки: 10 мм  Высота, эквивалентная 100 листам 75 г/м <sup>2</sup> высокосортной бумаги.	Обычный или неопределенное значение	Н/Д
Конверты	от 64 г/м <sup>2</sup> высокосортной бумаги до 216 г/м <sup>2</sup> высокосортной бумаги	До 10 конвертов	Конверт	Коротким краем вперед, клапан справа лицевой стороной вверх
Наклейки	от 64 г/м <sup>2</sup> высокосортной бумаги до 216 г/м <sup>2</sup> высокосортной бумаги	Максимальная высота пачки: 10 мм	Наклейки	Стороной для печати вверх
Прозрачные пленки	от 64 г/м <sup>2</sup> высокосортной бумаги до 216 г/м <sup>2</sup> высокосортной бумаги	Максимальная высота пачки: 10 мм	Прозрачные пленки	Стороной для печати вверх
Плотная бумага	от 64 г/м <sup>2</sup> высокосортной бумаги до 216 г/м <sup>2</sup> высокосортной бумаги  Двусторонняя печать: от 64 г/м <sup>2</sup> высокосортной бумаги до 199 г/м <sup>2</sup> высокосортной бумаги	Максимальная высота пачки: 10 мм	Тонкая глянцевая, глянцевая или плотная глянцевая	Стороной для печати вверх
Глянцевая бумага	от 64 г/м <sup>2</sup> высокосортной бумаги до 216 г/м <sup>2</sup> высокосортной бумаги  Двусторонняя печать: от 64 г/м <sup>2</sup> высокосортной	Максимальная высота пачки: 10 мм	Тонкая глянцевая, глянцевая или плотная глянцевая	Стороной для печати вверх

**Таблица 7-1 Сведения о носителе для лотка 1 (продолжение)**

Тип носителя	Характеристики материалов для печати	Количество носителя	Параметры драйвера	Ориентация страницы
	бумаги до 199 г/м <sup>2</sup> высокосортной бумаги			

**Таблица 7-2 Сведения о носителе для лотков 2 и 3**

Тип носителя	Характеристики материалов для печати	Количество носителя	Параметры драйвера	Ориентация страницы
Бумага и карточки	от 64 г/м <sup>2</sup> высокосортной бумаги до 199 г/м <sup>2</sup> высокосортной бумаги	До 500 листов	Обычный или неопределенное значение  Тонкая глянцевая, глянцевая или плотная глянцевая	Н/Д
Плотная бумага	от 64 г/м <sup>2</sup> высокосортной бумаги до 199 г/м <sup>2</sup> высокосортной бумаги	До 500 листов	Тонкая глянцевая, глянцевая или плотная глянцевая	Стороной для печати вверх
Глянцевая бумага	от 64 г/м <sup>2</sup> высокосортной бумаги до 199 г/м <sup>2</sup> высокосортной бумаги	До 500 листов	Тонкая глянцевая, глянцевая или плотная глянцевая	Стороной для печати вверх

**Таблица 7-3 Сведения о носителе для лотка 4**

Тип носителя	Характеристики материалов для печати	Количество носителя	Параметры драйвера	Ориентация страницы
Бумага и карточки	от 64 г/м <sup>2</sup> высокосортной бумаги до 199 г/м <sup>2</sup> высокосортной бумаги	До 2000 листов	Обычный или неопределенное значение	Н/Д
Плотная бумага	от 64 г/м <sup>2</sup> высокосортной бумаги до 199 г/м <sup>2</sup> высокосортной бумаги	До 2000 листов	Тонкая глянцевая, глянцевая или плотная глянцевая	Стороной для печати вверх
Глянцевая бумага	от 64 г/м <sup>2</sup> высокосортной бумаги до 199 г/м <sup>2</sup> высокосортной бумаги	До 2000 листов	Тонкая глянцевая, глянцевая или плотная глянцевая	Стороной для печати вверх

# Функции драйвера принтера в среде Windows

## Открытие драйвера принтера

Задача	Действия
Открытие драйвера принтера	В меню <b>Файл</b> программного обеспечения выберите <b>Печать</b> . Выберите принтер и щелкните <b>Свойства</b> или <b>Параметры</b> .
Получение справки по параметрам печати	Нажмите символ ? в правом верхнем углу драйвера принтера, а затем щелкните любой элемент драйвера. Появится всплывающее сообщение с информацией о продукте. Или нажмите <b>Справка</b> , чтобы открыть интерактивную справку.

## Использование ярлыков печати

Чтобы выполнить следующие задачи, откройте драйвер принтера и выберите вкладку **Ярлыки печати**.

 **ПРИМЕЧАНИЕ:** В предыдущих версиях драйверов для принтеров HP эта функция называлась **Быстрые наборы**.

Задача	Действия
Использование ярлыка печати	Выберите один из ярлыков и нажмите <b>ОК</b> , чтобы напечатать задание с предварительно заданными параметрами.
Создание пользовательского ярлыка печати	а) Выберите существующий ярлык в качестве основы. б) Выберите параметры печати для нового ярлыка. в) Нажмите <b>Сохранить как</b> , введите имя ярлыка и нажмите <b>ОК</b> .

## Настройка параметров бумаги и качества

Для выполнения следующих заданий, откройте драйвер принтера и перейдите на вкладку **Бумага/качество**.

Чтобы	Выполните
Выбрать формат бумаги.	Выберите формат в раскрывающемся списке <b>Формат бумаги</b> .
Выбрать нестандартный формат бумаги.	а) Щелкните <b>Нестандартный</b> . Откроется диалоговое окно <b>Нестандартный формат бумаги</b> . б) Введите название для нестандартного формата, укажите размеры и щелкните <b>ОК</b> .
Выбрать источник бумаги.	Выберите лоток в раскрывающемся списке <b>Источник бумаги</b> .
Выбрать тип бумаги.	Выберите тип в раскрывающемся списке <b>Тип бумаги</b> .

Чтобы	Выполните
Напечатать обложки на другой бумаге	а) В разделе <b>Специальные страницы</b> щелкните <b>Обложки</b> или <b>Печать страниц на другой бумаге</b> и щелкните <b>Параметры</b> . б) Выберите параметр для печати чистой обложки или печатного бланка, передней или задней, либо обе. Или выберите параметр для печати первой или последней страницы на другой бумаге. с) Выберите параметр из раскрывающихся списков <b>Источник бумаги</b> и <b>Тип бумаги</b> и щелкните <b>Добавить</b> . д) Щелкните <b>ОК</b> .
Напечатайте первую или последнюю страницу на другой бумаге	
Настроить разрешение напечатанных изображений	В разделе <b>Качество печати</b> выберите параметр из первого раскрывающегося списка. Обратитесь к электронной справке драйвера для получения информации о доступных параметрах.
Выбрать печать в черновом качестве	В разделе <b>Качество печати</b> щелкните <b>EconoMode</b> .

## Настройка эффектов документа

Чтобы выполнить следующие задачи, откройте драйвер принтера и выберите вкладку **Эффекты**.

Задача	Действия
Масштабирование страницы по выбранному формату страницы	Нажмите <b>Печатать документ на</b> и выберите формат в раскрывающемся списке.
Масштабирование страницы до части фактического формата (в процентах)	Нажмите <b>% фактического формата</b> и введите процентное значение или отрегулируйте бегунок.
Печать фонового изображения	а) Выберите фоновое изображение в раскрывающемся списке <b>Фоновое изображение</b> . б) Чтобы напечатать фоновое изображение только на первой странице, нажмите <b>Только первая страница</b> . В противном случае водяные знаки будут напечатаны на всех страницах.
Добавление или редактирование фонового изображения	а) В области <b>Фоновые изображения</b> нажмите <b>Правка</b> . Откроется диалоговое окно <b>Сведения о фоновых изображениях</b> . б) Задайте параметры фонового изображения и нажмите <b>ОК</b> .

**ПРИМЕЧАНИЕ:** Для работы этой функции необходимо, чтобы драйвер был установлен на компьютере.

## Настройка параметров окончательной обработки документа

Чтобы выполнить следующие задачи, откройте драйвер принтера и выберите вкладку **Окончательная обработка**.

Задача	Действия
Печать на обеих сторонах (дуплекс)	Нажмите <b>Печать на обеих сторонах</b> Если вы сшиваете документы по верхнему краю, выберите <b>Переплет сверху</b> .
Печать буклета	а) Нажмите <b>Печать на обеих сторонах</b> б) В раскрывающемся списке <b>Макет буклета</b> выберите <b>Переплет слева</b> или <b>Переплет справа</b> . Параметр <b>Страниц на листе</b> автоматически изменится на <b>2 страницы на листе</b> .

Задача	Действия
Печать нескольких страниц на листе	а) Выберите количество страниц на листе в раскрывающемся списке <b>Страниц на листе</b> . б) Выберите значения параметров <b>Печать рамки страницы</b> , <b>Порядок страниц</b> и <b>Ориентация</b> .
Выбор ориентации страницы	а) В области <b>Ориентация</b> выберите <b>Книжная</b> или <b>Альбомная</b> . б) Чтобы напечатать перевернутое изображения, нажмите <b>Поворот на 180 градусов</b> .

## Настройка параметров вывода продукта

Чтобы выполнить следующие задачи, откройте драйвер принтера и выберите вкладку **Вывод**.

 **ПРИМЕЧАНИЕ:** Параметры, доступные на этой вкладке, зависят от используемого устройства окончательной обработки.

Задача	Действия
Выбор варианта сшивания	Выберите вариант сшивания в раскрывающемся списке <b>Сшивание</b> .
Печать разделительной страницы между копиями	а) Нажмите <b>Разделитель заданий</b> . Откроется диалоговое окно <b>Параметры разделительной страницы</b> . б) В диалоговом окне <b>Параметры разделительной страницы</b> нажмите <b>Разделительная страница</b> , и выберите источник и тип бумаги. с) Чтобы напечатать данные о задании на разделительной странице, установите необходимые флажки. Щелкните на кнопке <b>ОК</b> .
Выбор выходного приемника	Выберите выходной приемник в раскрывающемся списке <b>Приемник</b> .

## Установка параметров хранения задания

Чтобы выполнить следующие задачи, откройте драйвер принтера и выберите вкладку **Хранение заданий**.

Задача	Действия
Распечатайте одну копию для проверки, прежде чем выполнять печать всех копий	В области <b>Режим хранения заданий</b> , щелкните <b>Корректурa и удержание</b> . Изделие выполняет печать только первой копии. На панели управления изделия отобразится запрос, следует ли печатать остальные копии.
Временное сохранение персонального задания в памяти изделия и выполнение печати позднее	а) В области <b>Режим хранения заданий</b> щелкните <b>Персональное задание</b> . б) В области <b>Сделать задание персональным</b> введите четырехзначный личный идентификационный код (PIN).
Временное хранение заданий в памяти изделия	В области <b>Режим хранения заданий</b> щелкните <b>Быстрое копирование</b> . Печать одной копии будет выполнена немедленно, но можно выполнить печать большего количества копий используя панель управления изделия.
<b>ПРИМЕЧАНИЕ:</b> При выключении изделия такие заданий удаляются.	

Задача	Действия
Постоянное хранение заданий в памяти изделия	а) В области <b>Режим хранения заданий</b> щелкните <b>Сохраненное задание</b> .
Присвоение постоянно сохраненному заданию статуса персонального, чтобы при попытке его печати запрашивался PIN-код	а) В области <b>Режим хранения заданий</b> щелкните <b>Сохраненное задание</b> . б) В области <b>Сделать задание персональным</b> щелкните <b>Код PIN для печати</b> , после чего необходимо ввести четырехзначный личный идентификационный код (PIN).
Получение уведомления при печати сохраненного задания	В области <b>Параметры уведомлений о заданиях</b> щелкните <b>Отображать идентификатор задания при печати</b> .
Установите имя пользователя для сохраненного задания	В поле <b>Имя пользователя</b> щелкните <b>Имя пользователя</b> чтобы использовать имя пользователя Windows по умолчанию. Чтобы указать другое имя пользователя, щелкните <b>Другое</b> и введите имя пользователя.
Укажите имя сохраненного задания	а) В области <b>Имя задания</b> щелкните <b>Автоматически</b> , чтобы использовать имя задания по умолчанию. Чтобы указать название задания, щелкните <b>Другое</b> и введите имя. б) Выберите пункт раскрывающегося списка <b>Если имя задания существует</b> . Выберите <b>Использовать имя задания + (1-99)</b> , чтобы добавить номер в конце существующего имени, либо выберите <b>Заменить существующий файл</b> , чтобы переписать задание с таким же именем.

## Получение поддержки и сведений о состоянии продукта

Чтобы выполнить следующие задачи, откройте драйвер принтера и выберите вкладку **Службы**.

Задача	Действия
Получение сведений о поддержке продукта и заказе расходных материалов через Интернет	В раскрывающемся списке <b>Интернет-службы</b> выберите вариант поддержки и нажмите <b>Перейти!</b>
Проверка состояния продукта, включая уровень расходных материалов	Щелкните значок <b>Состояние устройства и расходных материалов</b> . Откроется страница <b>Состояние устройства</b> встроенного Web-сервера HP.

## Настройка дополнительных параметров принтера

Чтобы выполнить следующие задачи, откройте драйвер принтера и выберите вкладку **Дополнительно**.

Задача	Действия
Выберите дополнительные параметры печати	В любом разделе выберите текущий параметр, чтобы активировать раскрывающийся список и изменить параметр.
Изменение количества печатаемых страниц	Откройте раздел <b>Бумага/Вывод</b> и введите количество копий, которое необходимо напечатать. Если вы выберете две или более копии, можно включить разбор страниц.

---

**Задача****Действия**

---

**ПРИМЕЧАНИЕ:** Если программное обеспечение, которое вы используете, не позволяет печатать заданное количество копий, вы можете изменить количество копий в драйвере.

Изменение этого параметра влияет на количество копий для всех заданий печати. После печати задания верните параметр к исходному значению.

---

Печать цветного текста в черном цвете, а не в оттенках серого

а) Откройте раздел **Параметры документа**, а затем раздел **Функции принтера**. б) В раскрывающемся списке **Печатать весь текст черным цветом** выберите **Включено**.

---

Загрузка фирменных и почтовых бланков одинаковым способом для печати на одной и на двух сторонах листа

а) Откройте раздел **Параметры документа**, а затем раздел **Функции принтера**. б) В раскрывающемся списке **Альтернативный режим почтовых бланков** выберите **Вкл.** с) Загрузите бумагу в продукт также, как при двусторонней печати.

---

Изменение порядка печати страниц

а) Откройте раздел **Параметры документа**, а затем раздел **Параметры макета**. б) В раскрывающемся списке **Порядок страниц** выберите **Лиц.-обр.**, чтобы напечатать странице в исходном порядке или выберите **Обр.-лиц.**, чтобы напечатать страницы в обратном порядке.

---

## Сшивание документов

---

 **ПРИМЕЧАНИЕ:** Функция сшивания доступна, только если к МФП подключен сшиватель/укладчик или многофункциональное устройство окончательной обработки.

---

### Выбор сшивателя на панели управления для отпечатанных заданий

Обычно можно выбрать сшиватель из приложения или драйвера принтера, хотя некоторые параметры могут быть доступны только из драйвера принтера. Для получения дополнительной информации см. раздел [Изменение настроек драйвера принтера для Windows на стр. 59](#). Способ выбора приемника в программе или в драйвере зависит от программы или драйвера. Если не удастся выбрать сшиватель в приложении или драйвере принтера, выберите его на панели управления МФП.

1. Прокрутите значения и нажмите [Администрирование](#).
2. Прокрутите значения и нажмите [Параметры работы устр-ва](#).
3. Прокрутите и нажмите [Сшиватель/укладчик](#) или [Многофункц. Отделяющее устройство](#).
4. Нажмите [Скрепка](#).
5. Выберите нужный параметр сшивания.

---

 **ПРИМЕЧАНИЕ:** При выборе сшивателя на панели управления принтера параметр по умолчанию изменится на [Скрепка](#). Это может привести к сшиванию всех заданий печати. Параметры, которые изменены в драйвере принтера, переопределяют параметры, измененные на панели управления.

---

### Выбор сшивателя на панели управления для всех заданий копирования

---

 **ПРИМЕЧАНИЕ:** Следующая процедура изменяет параметры по умолчанию для всех заданий копирования.

---

1. Прокрутите значения и нажмите [Администрирование](#).
2. Нажмите [Параметры задания по умолчанию](#).
3. Нажмите [Параметры копирования по умолчанию](#).
4. Нажмите [Сшиватель/сортировка](#).
5. Нажмите [Скрепка](#).
6. Выберите нужный параметр сшивания.

## Выбор сшивателя на панели управления для отдельного задания копирования

 **ПРИМЕЧАНИЕ:** В следующей процедуре задается параметр сшивания только для текущего задания копирования.

1. Нажмите **Копирование**.
2. Нажмите **Сшиватель/сортировка**.
3. Выберите нужный параметр сшивания.

## Настройка остановки или продолжения работы устройства при израсходовании картриджа сшивателя

В зависимости от установленных параметров, после того как в картридже сшивателя закончатся скрепки, МФП может прекратить обработку заданий печати или продолжить их выполнение без сшивания.

1. Прокрутите значения и нажмите **Администрирование**.
2. Прокрутите значения и нажмите **Параметры работы устр-ва**.
3. Прокрутите и нажмите **Сшиватель/укладчик** или **Многофункц. Отделявающее устройство**.
4. Нажмите **Нет скрепок**.
5. Нажмите нужный параметр.
  - Для остановки печати до замены картриджа сшивателя выберите **Остановить**.
  - Для продолжения печати без сшивания заданий выберите **Продолжение**.

## Загрузка скрепок

Если на дисплее панели управления МФП отображается сообщение **В сшивателе мало скрепок** или **Закажите картридж со скрепками** (осталось менее 20 скобок), или если отображается сообщение **Замените картридж сшивателя** или **В СШИВАТЕЛЕ НЕТ СКРЕПОК** (сшиватель пуст или оставшиеся скобки нельзя использовать), следует загрузить скобки.

Если в сшивателе отсутствуют скобки, он примет задание на печать, однако не сможет сшить страницы. Можно настроить драйвер принтера таким образом, чтобы отключить возможность сшивания, если картридж сшивателя пуст.

### Загрузка скрепок в сшиватель/укладчик

1. Отсоедините сшиватель/укладчик от МФП.

**Рисунок 7-1** Загрузка скрепок в сшиватель/укладчик (1 из 5)

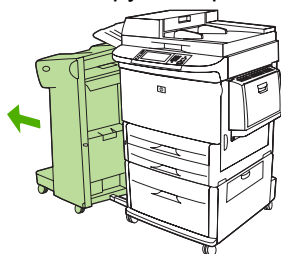

2. Откройте дверцу в корпусе шивателя.

**Рисунок 7-2** Загрузка скрепок в шиватель/укладчик (2 из 5)

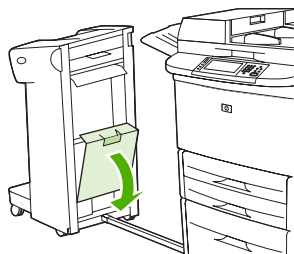

3. В пустом картридже для скрепок потяните зеленый рычажок, затем извлеките пустой картридж.

**Рисунок 7-3** Загрузка скрепок в шиватель/укладчик (3 из 5)

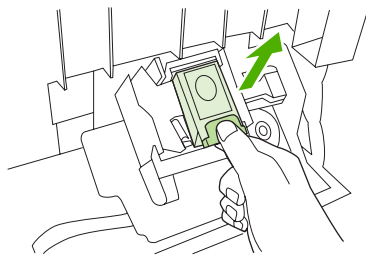

4. Вставьте новый картридж со скрепками, надавите на зеленый рычажок, чтобы картридж встал на место.

**Рисунок 7-4** Загрузка скрепок в шиватель/укладчик (4 из 5)

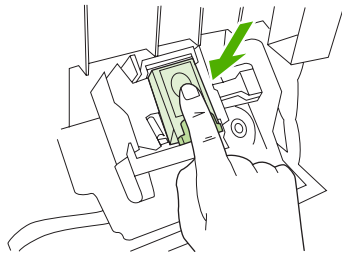

5. Закройте дверцу на корпусе шивателя и присоедините шиватель/укладчик на место.

**Рисунок 7-5** Загрузка скрепок в шиватель/укладчик (5 из 5)



## Загрузка скрепок в многофункциональное устройство окончательной обработки

1. Откройте дверцу в корпусе шивателя.

**Рисунок 7-6** Загрузка скрепок в многофункциональное устройство окончательной обработки (1 из 8)

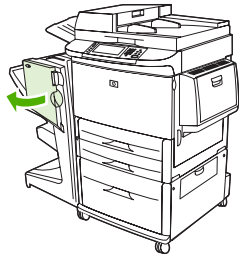

2. Выдвиньте шиватель на себя.

**Рисунок 7-7** Загрузка скрепок в многофункциональное устройство окончательной обработки (2 из 8)

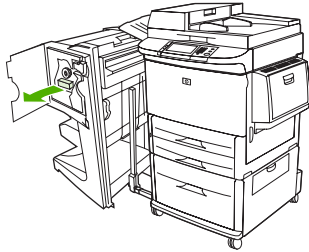

3. Поворачивайте большую зеленую ручку до тех пор, пока в окошке шивателя не появится голубая точка.

**Рисунок 7-8** Загрузка скрепок в многофункциональное устройство окончательной обработки (3 из 8)

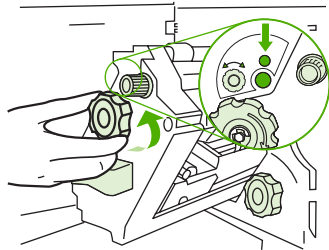

4. Поворачивайте маленькую зеленую ручку, расположенную в верхней части шивателя, по часовой стрелке до тех пор, пока картридж со скрепками не переместится в левую часть шивателя.

**Рисунок 7-9** Загрузка скрепок в многофункциональное устройство окончательной обработки (4 из 8)

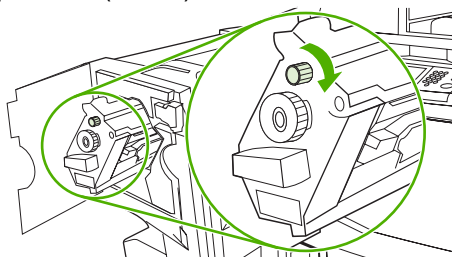

△ **ПРЕДУПРЕЖДЕНИЕ:** В окошке шивателя должна появиться голубая точка, после чего картридж со скрепками можно удалить. Если попытаться извлечь картридж со скрепками до появления голубой точки, можно повредить устройство окончательной обработки.

5. В пустом картридже шивателя сожмите фиксаторы вместе и вытяните картридж наружу.

**Рисунок 7-10** Загрузка скрепок в многофункциональное устройство окончательной обработки (5 из 8)

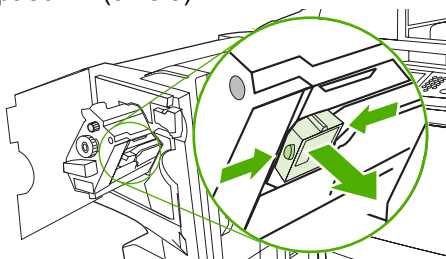

6. Вставьте новый картридж шивателя на место до щелчка.

**Рисунок 7-11** Загрузка скрепок в многофункциональное устройство окончательной обработки (6 из 8)

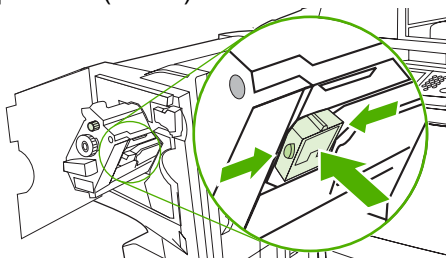

7. Задвиньте шиватель в устройство окончательной обработки.

**Рисунок 7-12** Загрузка скрепок в многофункциональное устройство окончательной обработки (7 из 8)

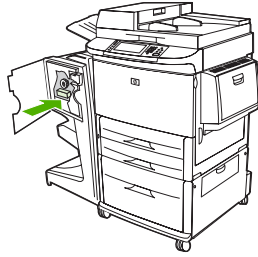

8. Закройте дверцу модуля шивателя и выровняйте многофункциональное устройство окончательной обработки относительно MFP.

**Рисунок 7-13** Загрузка скрепок в многофункциональное устройство окончательной обработки (8 из 8)

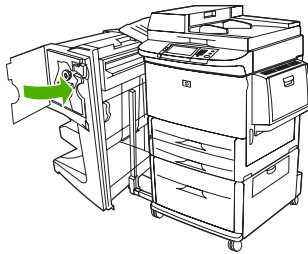

## Отмена задания печати

Запрос на печать можно остановить как из панели управления, так и с помощью прикладной программы. Инструкции по остановке запроса на печать с компьютера в сети см. в интерактивной системе справки для соответствующего сетевого программного продукта.

---

 **ПРИМЕЧАНИЕ:** Возможно, потребуется какое-то время для удаления всех данных печати после отмены задания на печать.

---

## Остановка текущего задания печати из панели управления

1. Нажмите **Остановить** на панели управления.
2. При появлении сообщения **Устройство приостановлено** нажмите в области строки **Отмена текущего задания** на сенсорном экране.

---

 **ПРИМЕЧАНИЕ:** Если выполнена уже большая часть задания печати, отмена его может оказаться невозможной.

---

## Остановка текущего задания печати с помощью программного обеспечения

На некоторое время появится диалоговое окно, позволяющее отменить задание на печать.

Если принтеру программным способом отправлено несколько запросов на печать, скорее всего, они помещены в очередь (например, в очередь Диспетчера печати Windows). Конкретные инструкции по отмене запроса на печать с компьютера см. в документации к программному обеспечению.

Если задание печати находится в состоянии ожидания в очереди печати (в памяти компьютера) или в буфере печати (Windows 2000 или XP), его можно удалить напрямую.

Последовательно выберите **Пуск** и **Принтеры**. Чтобы открыть буфер печати, дважды щелкните на значке принтера. Выберите задание, которое необходимо отменить, а затем нажмите **Удалить**. Если задание не отменяется, возможно, придется выключить и перезагрузить компьютер.

## Печать на конвертах

Печать на конвертах следует выполнять, используя для этого только лоток 1, который вмещает до 10 конвертов. Производительность принтера зависит от структуры конверта. Перед закупкой крупной партии конвертов рекомендуется проверить качество печати на нескольких пробных экземплярах. Для получения сведений о характеристиках конвертов см. [Поддерживаемые форматы бумаги и носителей для печати на стр. 89](#) или перейдите по адресу [www.hp.com/support/ljm9040mfp](http://www.hp.com/support/ljm9040mfp) или [www.hp.com/support/ljm9050mfp](http://www.hp.com/support/ljm9050mfp).

- △ **ПРЕДУПРЕЖДЕНИЕ:** Конверты с зажимами, замочками, окошками, с внутренней подкладкой, с открытыми клейкими участками или другими синтетическими покрытиями могут серьезно повредить МФП. Не пользуйтесь конвертами с клейкими покрытиями, чувствительными к давлению.

Для печати на конвертах выполните следующие основные действия.

1. Загрузите конверты в лоток 1.
2. Измените положение рычажков термоэлемента.
3. Отправьте задание на печать.

### Загрузка конвертов в лоток 1

1. Откройте лоток 1, но не выдвигайте удлинитель лотка. (Большинство конвертов лучше всего подаются без удлинителя. Впрочем для очень больших конвертов может понадобиться удлинитель.)

**Рисунок 7-14** Загрузка конвертов в лоток 1 (1 из 3).

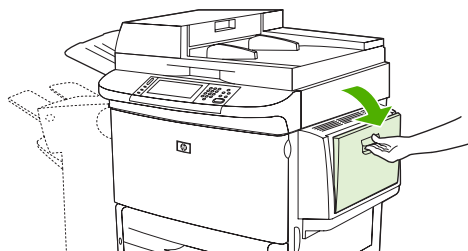

2. Загрузите не более 10 конвертов в середину лотка 1 стороной для печати вверх и стороной с обратным адресом по направлению к принтеру. Задвиньте конверты в МФП плотно до упора, но без усилия.

**Рисунок 7-15** Загрузка конвертов в лоток 1 (2 из 3).

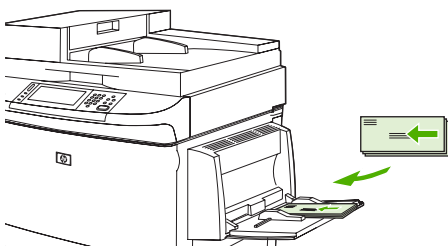

3. Отрегулируйте ограничители так, чтобы они касались стопки конвертов, не сгибая их. Убедитесь в том, что конверты уложены под выступами на ограничителях.

**Рисунок 7-16** Загрузка конвертов в лоток 1 (3 из 3).

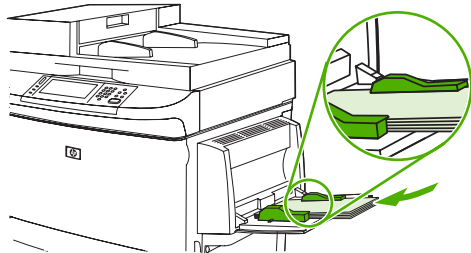

4. Сдвиньте рычажки термозлемента (см. раздел [Изменение положения рычажков термозлемента на стр. 123](#)).

### Изменение положения рычажков термозлемента

1. Извлеките выходное устройство из MFP, чтобы получить доступ к левой дверце.

**Рисунок 7-17** Изменение положения рычажков термозлемента (1 из 4)

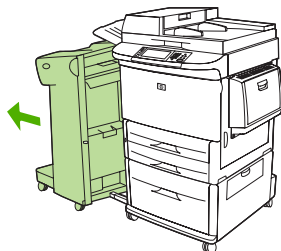

2. Откройте левую дверцу.

**Рисунок 7-18** Изменение положения рычажков термозлемента (2 из 4)

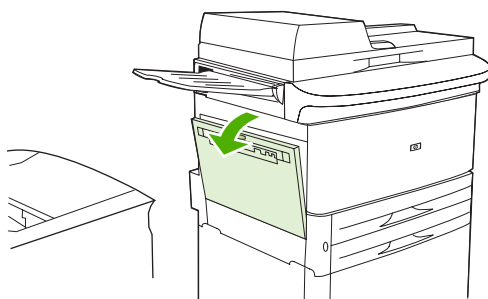

**⚠ ВНИМАНИЕ!** Избегайте касаний в области расположения термозлемента. Он может быть горячим.

3. Найдите и сдвиньте вверх два голубых рычажка.

 **ПРИМЕЧАНИЕ:** После печати на конвертах верните рычажки термоэлемента в нижнее положение.

 **ПРЕДУПРЕЖДЕНИЕ:** Если вы этого не сделаете, то можете получить печать на стандартных типах бумаги низкого качества.

**Рисунок 7-19** Изменение положения рычажков термоэлемента (3 из 4)

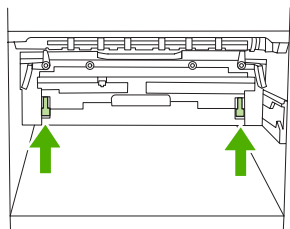

4. Закройте левую дверцу.

**Рисунок 7-20** Изменение положения рычажков термоэлемента (4 из 4)

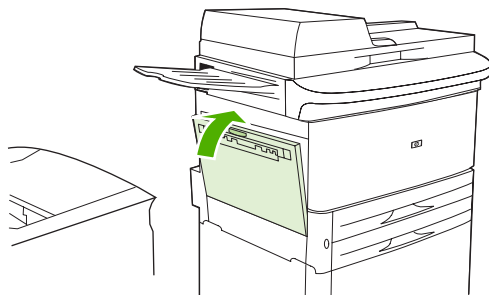

5. Установите выходное устройство на место.

### Печать на конвертах из программы

1. Загрузите конверты в лоток 1.
2. В используемой программе или в драйвере принтера укажите лоток 1 в качестве источника бумаги.
3. Установите соответствующие размеры и формат конверта. Для получения сведений о характеристиках конвертов см. [Поддерживаемые форматы бумаги и носителей для печати на стр. 89](#).
4. Если ваша программа автоматически не форматирует конверт, в разделе ориентация страницы укажите "Книжная".

 **ПРЕДУПРЕЖДЕНИЕ:** Чтобы избежать замятия бумаги, не вынимайте и не вставляйте конверты после начала печати.

5. Установите поля в пределах 15 мм (0,6 дюйма) от края конверта. Для получения более высокого качества печати, установите поля для адреса получателя и обратного адреса (предлагаются стандартные поля адресов для конвертов Commercial#10 или DL). Избегайте печатать в области соединения трех клапанов на обратной стороне конверта.

6. Выберите левый приемник в качестве места вывода.
7. После завершения печати на конвертах верните рычажки термозлемента в нижнее положение.

---

△ **ПРЕДУПРЕЖДЕНИЕ:** Если вы этого не сделаете, то можете получить печать на стандартных типах бумаги низкого качества.

---

## Функции хранения заданий печати

В данном устройстве предусмотрены следующие функции хранения заданий печати:

- **Корректурa и удержание задания:** Эта функция упрощает печать и корректуру копии задания для последующего утверждения и печати всех остальных копий.
- **Персональные задания:** Отправленные на устройство персональные задания не начнут печататься до тех пор, пока с панели управления не будет введен PIN-код.
- **Сохраненные задания:** В устройстве можно сохранить стандартное задание печати (например, служебный бланк, табель учета или календарь), которое впоследствии сможет запустить любой пользователь. Существует возможность защиты сохраненных заданий с помощью PIN.

В настоящем разделе приведены инструкции по доступу к функциям хранения заданий на компьютере. Обратитесь к соответствующему разделу, в зависимости от типа создаваемого задания.

---

△ **ПРЕДУПРЕЖДЕНИЕ:** Если выключить устройство, все задания корректуры и удержания, а также все персональные задания будут удалены.

---

## Получение доступа к функциям сохранения задания печати

### Для Windows

1. В меню **Файл** выберите пункт **Печать**.
2. Щелкните на **Свойства**, а затем на вкладке **Хранение заданий**.
3. Выберите требуемый режим хранения заданий.

### Для Macintosh

В более новой версии драйвера. Выберите **Хранение задания** в раскрывающемся меню в окне **Печать**. В более ранних версиях драйверов: выберите **Специальные параметры принтера**.

## Функция корректуры и хранения

Функция корректуры и хранения упрощает печать и корректуру копии задания для последующего утверждения и печати всех остальных копий.

Чтобы сохранить задание и предотвратить его удаление устройством, когда требуется освободить место на диске, с помощью драйвера принтера выберите параметр **Сохраненное задание**.

### Создание задания корректуры и хранения

- △ **ПРЕДУПРЕЖДЕНИЕ:** Если для хранения задания корректуры и хранения МФП требуется дополнительное пространство на диске, то МФП удаляет другие сохраненные задания корректуры и хранения, начиная с самого старого. Чтобы сохранить задание корректуры и хранения и предотвратить его удаление при очистке памяти, выберите в драйвере принтера параметр **Сохраненное задание** вместо параметра **Корректур и хранение**.

В драйвере выберите параметр **Корректур и удержание** и введите имя пользователя и имя задания.

МФП выполнит печать одной копии этого задания для его последующей проверки.

### Печать остальных копий задания корректуры и хранения

Чтобы напечатать остальные копии задания, сохраненного на жестком диске, выполните следующие действия с помощью панели управления МФП.

1. На главном экране нажмите **Хранение заданий**.
2. Нажмите вкладку **Получить**.
3. Прокрутите дерево папок и выберите папку **Хранение заданий**, в которой содержится требуемое задание.
4. Прокрутите список заданий и выберите из них то, которое требуется напечатать.
5. Коснитесь поля **Копии**, чтобы изменить количество печатаемых копий. Коснитесь **Получить хранимое задание** (Ⓢ), чтобы напечатать документ.

### Удаление задания корректуры и хранения

После отправки задания корректуры и хранения МФП автоматически удаляет предыдущее задание корректуры и хранения.

1. На главном экране нажмите **Хранение заданий**.
2. Нажмите вкладку **Получить**.
3. Прокрутите дерево папок и выберите папку **Хранение заданий**, в которой содержится требуемое задание.
4. Прокрутите список заданий и выберите из них то, которое нужно удалить.
5. Нажмите **Удалить**.
6. Нажмите **Да**.

## Использование функции печати персонального задания

Функция печати персональных заданий используется для указания того, что задание не будет напечатано, пока не будет разблокировано. Во-первых, введите 4-значный PIN-код, указав его в драйвере принтера. PIN-код передается устройству в составе задания печати. Чтобы запустить персональное задание, нужно будет повторно ввести определенный для него PIN-код.

### Создание персонального задания

Чтобы указать, что задание является персональным, выберите в драйвере параметр **Персональные задания**, введите имя пользователя и название задания. Затем введите 4-значный PIN-код в поле **Сделать задание конфиденциальным**. Это задание не будет распечатано, пока с панели управления МФП не будет введен PIN-код.

### Печать персонального задания

После того как персональное задание было отправлено МФП, его можно распечатать с панели управления.

1. На главном экране нажмите **Хранение заданий**.
2. Нажмите вкладку **Получить**.
3. Прокрутите дерево папок и выберите папку «Хранение заданий», в которой содержатся персональные задания.
4. Прокрутите список персональных заданий и выберите из них то, которое требуется напечатать.

---

 **ПРИМЕЧАНИЕ:** Рядом с файлом персонального задания должен находиться значок замка (🔒).

---

5. Коснитесь поля **PIN**.
6. Используя цифровую клавиатуру, введите PIN-код и нажмите кнопку **ОК**.
7. Коснитесь поля **Копии**, чтобы изменить количество печатаемых копий.
8. Коснитесь **Получить хранимое задание** (📄), чтобы напечатать документ.

### Удаление персонального задания

Персональные задания автоматически удаляются с жесткого диска МФП после отправки на печать. Если требуется удалить задание, не выполняя его печати, используйте следующую процедуру.

1. На главном экране нажмите **Хранение заданий**.
2. Нажмите вкладку **Получить**.
3. Прокрутите дерево папок и выберите папку «Хранение заданий», в которой содержатся персональные задания.
4. Прокрутите список персональных заданий и выберите из них то, которое требуется удалить.

---

 **ПРИМЕЧАНИЕ:** Рядом с файлом персонального задания должен находиться значок замка (🔒).

---

5. Коснитесь поля PIN.
6. Используя цифровую клавиатуру, введите PIN-код и нажмите кнопку ОК.
7. Нажмите Удалить.

## Функция быстрого копирования

Функция быстрого копирования позволяет выполнить печать установленного числа копий задания и сохранить это задание на жестком диске для последующего применения. Позже можно будет распечатать дополнительные копии сохраненного задания. Отключить эту функцию можно с помощью драйвера принтера.

Согласно настройкам по умолчанию, в устройстве можно сохранить до 32 заданий быстрого копирования. В панели управления это число можно изменить. См. [Навигация по меню администрирования на стр. 17](#).

## Создание задания быстрого копирования

- △ **ПРЕДУПРЕЖДЕНИЕ:** Если для хранения задания быстрого копирования МФП требуется дополнительное пространство на диске, то МФП удаляет другие сохраненные задания быстрого копирования, начиная с самого старого. Чтобы сохранить задание быстрого копирования и предотвратить его удаление при очистке памяти, выберите в драйвере принтера параметр **Хранение заданий** вместо параметра **Быстрая копия**.

В драйвере принтера выберите параметр **Быстрая копия** и введите имя пользователя и имя задания.

При отправке задания быстрого копирования на печать МФП автоматически напечатает столько копий этого задания, сколько было указано в драйвере принтера. Для печати дополнительных быстрых копий с панели управления МФП см. раздел [Печать дополнительных копий задания быстрого копирования на стр. 129](#).

## Печать дополнительных копий задания быстрого копирования

В этом разделе описывается процедура печати дополнительных копий с панели управления для заданий, хранящихся на жестком диске МФП.

1. На главном экране коснитесь **Хранение заданий**.
2. Коснитесь вкладки **Получить**.
3. Прокрутите дерево папок и выберите папку **Хранение заданий**, в которой содержится требуемое задание.
4. Прокрутите список заданий и выберите из них то, которое нужно напечатать.
5. Коснитесь поля **Копии**, чтобы изменить количество печатаемых копий.
6. Коснитесь **Получить хранимое задание** (Ⓢ), чтобы напечатать документ.

## Удаление заданий быстрого копирования

Если какое-либо задание быстрого копирования оказалось ненужным, удалите его с помощью панели управления МФП. Если для хранения задания быстрого копирования МФП требуется дополнительное пространство на диске, то МФП будет автоматически удалять задания быстрого копирования, хранящиеся на диске, начиная с самого старого.

 **ПРИМЕЧАНИЕ:** Сохраненное задание быстрого копирования можно также удалить с помощью панели управления и с помощью HP Web Jetadmin.

1. На главном экране коснитесь **Хранение заданий**.
2. Перейдите на вкладку **Получить**.
3. Прокрутите дерево папок и выберите папку **Хранение заданий**, в которой содержится ненужное задание.
4. Прокрутите список заданий и выберите из них то, которое требуется удалить.
5. Коснитесь **Удалить**.
6. Коснитесь **Да**.

## Функция сохраненных заданий

Задание печати можно сохранить на жесткий диск устройства без фактической обработки. Впоследствии задание можно запустить с панели управления устройством. К примеру, вы можете загрузить служебный бланк, табель учета или календарь, который при необходимости сможет распечатывать другие пользователи.

## Создание сохраненного задания печати

В драйвере принтера выберите параметр **Сохраненное задание** и введите имя пользователя и имя задания. Это задание не будет распечатано до тех пор, пока его печать не будет затребована с панели управления МФП.

## Печать сохраненного задания

С помощью панели управления можно напечатать задания, хранящиеся на жестком диске МФП.

1. На главном экране нажмите **Хранение заданий**.
2. Нажмите вкладку **Получить**.
3. Прокрутите дерево папок и выберите папку **Хранение заданий**, в которой содержатся сохраненные задания.
4. Прокрутите список сохраненных заданий и выберите задание, которое требуется напечатать.
5. Коснитесь **Получить хранимое задание** (🔒), чтобы напечатать документ.
6. Коснитесь поля **Копии**, чтобы изменить количество печатаемых копий.
7. Коснитесь **Получить хранимое задание** (🔒), чтобы напечатать документ.

Значок замка (🔒) рядом с файлом задания указывает на то, что это задание персональное и для его печати требуется ввести PIN-код.

## Удаление сохраненного задания

С помощью панели управления можно удалить любое задание, хранящееся на жестком диске МФП.

1. На главном экране нажмите **Хранение заданий**.
2. Нажмите вкладку **Получить**.
3. Прокрутите дерево папок и выберите папку **Хранение заданий**, в которой содержатся сохраненные задания.
4. Прокрутите список сохраненных заданий и выберите задание, которое требуется удалить.
5. Нажмите **Удалить**.
6. Нажмите **Да**.

Если рядом с файлом задания находится значок  (значок замка), то для удаления этого задания требуется ввести PIN-код.



---

## 8 Копирование

Данное устройство может функционировать как отдельное копировальное устройство. Необязательно включать компьютер и устанавливать программное обеспечение системы печати. Достаточно настроить параметры копирования на панели управления. Копирование можно выполнять как с использованием устройства подачи документов, так и со стекла сканера.

В данной главе представлена информация о том, как делать копии и как изменять параметры копирования. Глава состоит из следующих тем:

- [Использование экрана копирования](#)
- [Установка параметров копирования по умолчанию](#)
- [Основные инструкции по копированию](#)
- [Настройка параметров копирования](#)
- [Копирование двусторонних документов](#)
- [Копирование оригиналов, имеющих разный размер](#)
- [Изменение параметров сортировки копий](#)
- [Копирование фотографий и книг](#)
- [Комбинирование заданий копирования с помощью функции Job Build](#)
- [Отмена задания копирования](#)
- [Функции хранения заданий копирования](#)

Перед применением базовых функций копирования рекомендуется ознакомиться с основными функциями панели управления. Для получения дополнительной информации см. раздел [Использование панели управления на стр. 14](#).

## Использование экрана копирования

На главном экране нажмите **Копирование** для отображения экрана копирования. Следует иметь в виду, что сразу видны только первые шесть параметров копирования. Для просмотра дополнительных функций копирования нажмите **Дополнительные параметры**.

**Рисунок 8-1** Экран копирования

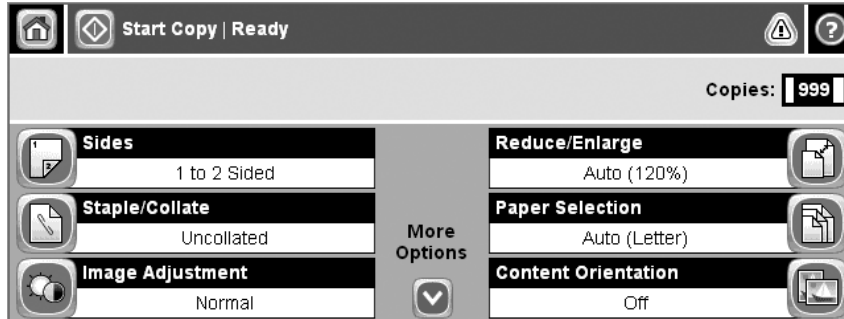

## Установка параметров копирования по умолчанию

С помощью меню администрирования можно задать параметры по умолчанию, которые будут применяться ко всем заданиям копирования. При необходимости можно переопределить большинство этих параметров для каждого отдельного задания. После выполнения этого задания устройство вернет параметры по умолчанию.

1. На главном экране прокрутите значения и нажмите [Администрирование](#).
2. Нажмите [Параметры задания по умолчанию](#), затем — [Параметры копирования по умолчанию](#).
3. Доступны несколько параметров. Можно настроить значения по умолчанию для всех параметров или только для некоторых.

Дополнительные сведения о каждом параметре см. в разделе [Настройка параметров копирования на стр. 137](#). Во встроенной системе справки также содержатся пояснения по каждому параметру. Нажмите кнопку [Справка](#) (?) в правом верхнем углу экрана.

4. Чтобы выйти из меню администрирования, нажмите кнопку [Home](#) (Домой) (🏠) в левом верхнем углу экрана.

## Основные инструкции по копированию

В данном разделе представлены основные инструкции по выполнению копирования.

### Копирование со стекла сканера

Используйте стекло сканера для создания до 999 копий с небольшого, тонкого или плотного носителя. Сюда входят такие носители, как квитанции, вырезки из газет, фотографии, старые и ветхие документы, а также книги.

Поместите оригинал на стекло лицевой стороной вниз. Совместите угол оригинала с верхним левым углом стекла.

Для копирования с параметрами по умолчанию выберите количество копий с помощью цифровой клавиатуры на панели управления и нажмите клавишу **Начать**. Чтобы использовать настраиваемые параметры, нажмите **Копирование**. Укажите параметры и нажмите клавишу **Начать**. Для получения дополнительной информации об использовании настраиваемых параметров см. [Настройка параметров копирования на стр. 137](#).

### Копирование с устройства автоматической подачи

Устройство автоматической подачи документов используется для изготовления до 999 копий документа, содержащего до 50 страниц (в зависимости от толщины страницы). Поместите документ в устройство подачи лицевой стороной вниз.

Для копирования с параметрами по умолчанию выберите количество копий с помощью цифровой клавиатуры на панели управления и нажмите клавишу **Начать**. Чтобы использовать настраиваемые параметры, нажмите **Копирование**. Укажите параметры и нажмите клавишу **Начать**. Для получения дополнительной информации об использовании настраиваемых параметров см. [Настройка параметров копирования на стр. 137](#).

# Настройка параметров копирования

Устройство предлагает несколько функций, поэтому качество копирования может быть оптимизировано. Эти функции доступны на экране **Копирование**.

Экран **Копирование** состоит из нескольких страниц. На первой странице нажмите **Дополнительные параметры**, чтобы перейти к следующей странице. Затем для перехода на другие страницы нажимайте кнопки со стрелками вверх и вниз.

Чтобы получить дополнительные сведения о том, как использовать параметр, выберите этот параметр и нажмите кнопку справки (?) в правом верхнем углу экрана. В следующей таблице приведен обзор параметров копирования.

 **ПРИМЕЧАНИЕ:** В зависимости от того, как системный администратор настроил устройство, некоторые из этих параметров могут быть недоступны. Параметры в таблице приведены в том порядке, в котором они могут отображаться.

Название параметра	Описание
Стороны	Эта функция используется, чтобы указать, напечатан ли оригинал на обеих сторонах, и следует ли печатать копии на одной или на двух сторонах листа.
Уменьшить/Увеличить	Используйте эту функцию для уменьшения или увеличения копируемого изображения на странице.
Сшиватель/сортировка или Разбор	Если присоединены дополнительный сшиватель/укладчик или многофункциональное устройство окончательной обработки НР, доступен параметр <b>Сшиватель/сортировка</b> . Эта функция используется для настройки параметров сшивания и распределения страниц по наборам копий.  Если дополнительный сшиватель/укладчик или многофункциональное устройство окончательной обработки НР не присоединены, доступен параметр <b>Разбор</b> . Эта функция используется для распределения скопированных страниц в том же порядке, что и в оригинале.
Выбор бумаги	Эта функция используется для выбора лотка, в котором содержится бумага нужного размера и типа.
Настройка изображения	Эта функция используется для улучшения общего качества копирования. Например, можно настроить интенсивность и резкость, а также можно использовать параметр <b>Очистка фона</b> , чтобы убрать бледные рисунки с фона или светлый цвет фона.
Ориентация	Эта функция используется для выбора ориентации содержимого оригинала на странице: книжная или альбомная.
Выходной приемник	Эта функция используется для выбора выходного приемника копий.
Оптимиз. текста/ фотографий	Эта функция используется для оптимизации качества определенного типа содержимого. Можно оптимизировать качество текста или печатаемых изображений, а также можно изменить настройки вручную.
Страниц на листе	Эта функция используется для копирования нескольких страниц на один лист бумаги.
Формат оригинала	Эта функция используется для указания размера страницы оригинала.
Буклетный формат	Эта функция используется для копирования двух или более страниц на один лист бумаги, чтобы можно было сложить листы посередине и сделать буклет.

---

Название параметра	Описание
Печать в край листа	Эта функция используется, чтобы избежать появления теней вдоль края копии, если оригинал печатается близко от края. Используйте эту функцию совместно с функцией <a href="#">Уменьшить/Увеличить</a> , чтобы убедиться, что на копиях печатается вся страница целиком.
Создание задания	Эта функция используется для объединения нескольких наборов оригиналов в одном задании копирования. Также эта функция используется в тех случаях, когда оригинал содержит больше страниц, чем может одновременно уместиться в устройстве подачи.

---

# Копирование двусторонних документов

Двусторонние документы можно копировать вручную или автоматически.

## Копирование двусторонних документов вручную

После выполнения этих шагов копии печатаются на одной стороне, и их необходимо сортировать вручную.

1. Загрузите документы, которые необходимо скопировать, во входной лоток устройства подачи документов, положив первую страницу лицевой стороной вниз; при этом верхняя часть страницы должна быть развернута в направлении устройства подачи документов.
2. Нажмите **Начать копирование**. Будут скопированы и распечатаны страницы с нечетными номерами.
3. Извлеките стопку из выходного приемника устройства подачи документов и переложите ее в лоток устройства подачи, положив последнюю страницу лицевой стороной вниз, верхним краем по направлению к устройству подачи.
4. Нажмите **Начать копирование**. Будут скопированы и распечатаны страницы с четными номерами.
5. Рассортируйте четные и нечетные страницы копий.

**Рисунок 8-2** Сортировка копий

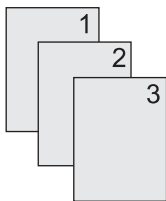

## Автоматическое копирование двусторонних документов

Значением по умолчанию для параметра копирования является копирования одностороннего документа на одну сторону листа. Выполните следующие действия, чтобы изменить параметры так, чтобы можно было копировать двусторонние документы или печатать копии на обеих сторонах листа.

### Чтобы получить двусторонние копии из односторонних документов

1. Загрузите документы, которые необходимо скопировать, в устройство подачи документов, положив первую страницу лицевой стороной вниз и верхней частью страницы вперед.
2. Нажмите на панели управления кнопку **Копирование**.
3. Нажмите **Стороны**.
4. Нажмите **Односторонний оригинал, двусторонний вывод**.
5. Нажмите **ОК**.
6. Нажмите **Начать копирование**.

### Чтобы получить двусторонние копии из двусторонних документов

1. Загрузите документы, которые необходимо скопировать, в устройство подачи документов, положив первую страницу лицевой стороной вниз и верхней частью страницы вперед.
2. Нажмите на панели управления кнопку **Копирование**.
3. Нажмите **Стороны**.
4. Нажмите **Двусторонний оригинал, двусторонний вывод**.
5. Нажмите **ОК**.
6. Нажмите **Начать копирование**.

### Чтобы получить односторонние копии из двусторонних документов

1. Загрузите документы, которые необходимо скопировать, в устройство подачи документов, положив первую страницу лицевой стороной вниз и верхней частью страницы вперед.
2. На панели управления нажмите **Копирование**.
3. Нажмите **Стороны**.
4. Нажмите **Двусторонний оригинал, односторонний вывод**.
5. Нажмите **ОК**.
6. Нажмите **Начать копирование**.

## Копирование оригиналов, имеющих разный размер

Можно копировать оригиналы, напечатанные на бумаге разного размера, если эти листы бумаги имеют одинаковую ширину или высоту. Например, можно комбинировать форматы letter и legal или форматы A4 и A5.

1. Расположите листы оригинала так, чтобы они все были одинаковыми по ширине.
2. Поместите листы в устройство АПД лицевой стороной вниз и настройте боковые направляющие по краям документа.
3. На главном экране нажмите **Копирование**.
4. Нажмите **Формат оригинала**.

---

 **ПРИМЕЧАНИЕ:** Этот параметр находится не на первом экране, нажимайте **Дополнительные параметры**, пока не появится этот параметр.

---

5. Нажмите **Смешанный тип Ltr/Lgl**, затем — **ОК**.
6. Нажмите **Начать копирование**.

## Изменение параметров сортировки копий

Можно настроить устройство таким образом, чтобы оно автоматически выполняло сортировку нескольких копий по наборам. Например, если включена автоматическая сортировка копий и требуется сделать две копии трех страниц, страницы будут напечатаны в следующем порядке: 1,2,3,1,2,3. Если автоматическая сортировка выключена, страницы будут напечатаны в следующем порядке: 1,1,2,2,3,3.

Чтобы использовать автоматическую сортировку, формат оригинального документа должен поместиться в память. Если он не помещается, устройство печатает одну копию и выводит сообщение с уведомлением об изменении. В подобных случаях можно использовать один из следующих способов для завершения задания.

- Разделите задания на несколько меньших, с меньшим количеством страниц.
- Делайте одновременно одну копию документа.
- Выключите автоматическую сортировку.

Выбранный параметр сортировки действует для всех копий, пока параметр не будет изменен. Заданным по умолчанию значением для параметра автоматической сортировки по копиям является **Вкл.**

1. На панели управления нажмите **Копирование**.
2. Нажмите **Сшиватель/сортировка** или **Разбор**.
3. Нажмите **Выключено**.
4. Нажмите **ОК**.

# Копирование фотографий и книг

## Копирование фотографии

 **ПРИМЕЧАНИЕ:** Для копирования фотографий следует использовать планшет сканера, а не устройство подачи документов.

1. Поднимите крышку и поместите фотографию на планшет сканера изображением вниз, придвинув левый верхний угол фотографии к левому верхнему углу стекла.
2. Легко закройте крышку.
3. Нажмите **Начать копирование**.

## Копирование книги

1. Поместите книгу лицевой стороной вниз на стекло сканера и верхнем краем по направлению к задней панели стекла. Выровняйте корешок книги со значком книги  вдоль верхнего края стекла.
2. Нажмите **Копирование**.
3. Прокрутите и нажмите **Копирование книги**.
4. Нажмите **Включить копирование книги** и нажмите **ОК**.
5. Выберите количество копий, которое необходимо выполнить, и настройте другие параметры, если требуется.
6. Нажмите **Начать копирование** или кнопку «Начать» на панели управления.
7. Выберите страницы книги, которые следует копировать.
  - **Копировать обе страницы** - копирование изображений с левой и правой стороны корешка.
  - **Пропустить левую страницу** - копирование изображения только с правой стороны корешка.
  - **Пропустить правую страницу** - копирование изображения только с левой стороны корешка.
8. Нажмите **Сканировать**.
9. После завершения сканирования последней страницы нажмите **Готово**.

## Комбинирование заданий копирования с помощью функции Job Build

Функция Job Build используется для создания одного задания копирования из нескольких заданий сканирования. Можно использовать либо устройство АПД, либо стекло сканера. Параметры первого задания сканирования используются для последующих заданий сканирования.

1. Нажмите **Копирование**.
2. Прокрутите и нажмите **Создание задания**.
3. Нажмите **Создание задания включено**.
4. Нажмите **ОК**.
5. При необходимости выберите нужные параметры копирования.
6. Нажмите **Начать копирование**. После сканирования каждой страницы на панели управления появляется запрос о копировании следующих страниц.
7. Если задание состоит из нескольких страниц, загрузите следующую страницу и нажмите **Сканировать**.

Устройство временно сохраняет все отсканированные изображения. Печать копий начнется после накопления достаточного количества информации. Нажмите **Готово**, чтобы завершить печать копий.

---

 **ПРИМЕЧАНИЕ:** Если в режиме Job Build первая страница документа была отсканирована с помощью устройства АПД, нужно будет сканировать все страницы документа, используя АПД. Если первая страница документа была отсканирована с помощью стекла сканера, нужно будет сканировать все страницы документа, используя стекло сканера.

---

## Отмена задания копирования

Чтобы отменить выполняющееся в данный момент задание копирования, нажмите клавишу **Остановить** на панели управления. Работа устройства будет приостановлена. Затем нажмите **Отмена текущего задания**.

---

 **ПРИМЕЧАНИЕ:** Если вы отменили задание копирования, уберите документ с планшетного сканера или устройства автоматической подачи документов.

---

## Функции хранения заданий копирования

Средствами панели управления также можно создать сохраненное задание копирования для последующей обработки.

### Создание сохраненного задания копирования

1. Поместите оригинал лицевой стороной вниз на стекло или лицевой стороной вниз в АПД.
2. На главном экране нажмите **Хранение заданий**.
3. Нажмите вкладку **Создать**.
4. Задайте название сохраненного задания одним из следующих способов:
  - Выберите из списка существующую папку. Нажмите **Новое задание** и введите название задания.
  - Коснитесь окна под существующим **Имя папки:** или **Имя задания:** в правой части экрана и измените текст.
5. Сохраненное персональное задание помечается значком блокировки, и для дальнейшего доступа к нему нужно будет вводить PIN-код. Чтобы назначить заданию статус персонального, выберите **PIN-код для печати** и введите для него PIN-код. Нажмите **ОК**.
6. Коснитесь **Дополнительные параметры**, чтобы просмотреть и изменить другие параметры сохранения задания.
7. После задания всех параметров нажмите **Создать хранимое задание** (🔒) в верхнем левом углу экрана, чтобы отсканировать и сохранить документ. Задание будет храниться в памяти устройства до тех пор, пока вы его не удалите, поэтому распечатывать его можно неоднократно.

### Печать сохраненного задания копирования

С помощью панели управления можно напечатать задания, хранящиеся на жестком диске МФП.

1. На главном экране нажмите **Хранение заданий**.
2. Нажмите вкладку **Получить**.
3. Прокрутите дерево папок и выберите папку **Хранение заданий**, в которой содержатся сохраненные задания.
4. Прокрутите список сохраненных заданий и выберите задание, которое требуется напечатать.
5. Коснитесь **Получить хранимое задание** (🔒), чтобы напечатать документ.
6. Коснитесь поля **Копии**, чтобы изменить количество печатаемых копий.
7. Коснитесь **Получить хранимое задание** (🔒), чтобы напечатать документ.

Значок замка (🔒) рядом с файлом задания указывает на то, что это задание персональное и для его печати требуется ввести PIN-код.

## Удаление сохраненного задания копирования

С помощью панели управления можно удалить любое задание, хранящееся на жестком диске МФП.

1. На главном экране нажмите **Хранение заданий**.
2. Нажмите вкладку **Получить**.
3. Прокрутите дерево папок и выберите папку **Хранение заданий**, в которой содержатся сохраненные задания.
4. Прокрутите список сохраненных заданий и выберите задание, которое требуется удалить.
5. Нажмите **Удалить**.
6. Нажмите **Да**.

Если рядом с файлом задания находится значок **🔒** (значок замка), то для удаления этого задания требуется ввести PIN-код.



---

## 9 Сканирование и отправка по электронной почте

Устройство МФП предлагает возможности цветного сканирования и цифровой отправки. С помощью панели управления можно отсканировать черно-белый или цветной документ и отправить его по электронной почте в виде вложения. Функции цифровой отправки данных работают только при подключении устройства к локальной сети (LAN).

---

 **ПРИМЕЧАНИЕ:** Значок электронной почты не отображается на панели управления, если не выполнена настройка электронной почты.

---

- [Настройка устройства для отправки электронной почты](#)
- [Использование экрана Отправка эл. почты](#)
- [Базовые функции электронной почты](#)
- [Адресная книга](#)
- [Изменение параметров электронной почты для текущего задания](#)
- [Сканирование с сохранением в папке](#)
- [Сканирование заданий в хранилище документов](#)

# Настройка устройства для отправки электронной почты

Перед отправкой документов на электронную почту необходимо настроить параметры устройства.

 **ПРИМЕЧАНИЕ:** Ниже приводятся инструкции по настройке устройства с помощью панели управления. Аналогичные процедуры можно проводить во встроенном Web-сервере. Для получения дополнительных сведений см. [Встроенный Web-сервер на стр. 168](#).

## Поддерживаемые протоколы

Модели HP LaserJet M9040 and HP LaserJet M9050 МФП поддерживают протоколы SMTP (Simple Mail Transfer Protocol) и LDAP (Lightweight Directory Access Protocol).

### SMTP (шлюз электронной почты)

- Протокол SMTP — это набор правил взаимодействия программ, которые отправляют и получают электронную почту. Для отправки документов по электронной почте необходимо подключение устройства к локальной сети, в которой есть доступ к серверу электронной почты и поддерживающей протокол SMTP. Сервер SMTP также должен иметь доступ к Интернету.
- При использовании подключения к локальной сети для получения адреса IP или имени хоста для сервера SMTP следует обратиться к системному администратору. При подключении с помощью DSL или кабеля для получения адреса IP сервера SMTP следует обратиться к поставщику услуг Интернета.

### LDAP

- Протокол LDAP используется для получения доступа к базе данных информации. При использовании протокола LDAP устройство ищет глобальный список адресов электронной почты. При вводе адреса электронной почты в LDAP используется функция автоматического заполнения, которая поддерживает список адресов электронной почты, соответствующих введенным знакам. При вводе дополнительных символов, список соответствующих адресов электронной почты сокращается.
- Устройство поддерживает протокол LDAP, но для отправки электронной почты подключение к серверу LDAP не требуется.

 **ПРИМЕЧАНИЕ:** Изменить настройки LDAP можно только с помощью встроенного веб-сервера. Более подробно см. [Встроенный Web-сервер на стр. 168](#) или *Руководство пользователя встроенного Web-сервера* на компакт-диске устройства.

## Установка параметров сервера электронной почты

Найдите IP-адрес для SMTP-сервера, нажав кнопку Сетевой адрес на главном экране панели управления или обратившись к системному администратору. Используйте следующие процедуры для настройки и проверки адреса IP.

### Настройка адреса шлюза SMTP

1. На главном экране нажмите [Администрирование](#).
2. Нажмите [Начальная настройка](#).

3. Нажмите **Настройка электронной почты**, затем — **Шлюз SMTP**.
4. Введите адрес шлюза SMTP в виде IP-адреса или полного имени домена. Если вы не знаете имя домена или IP-адрес шлюза SMTP, обратитесь к сетевому администратору.
5. Нажмите **ОК**.

### Тестирование параметров SMTP

1. На главном экране нажмите **Администрирование**.
2. Нажмите **Начальная настройка**.
3. Нажмите **Настройка электронной почты**, затем — **Проверка шлюза отправки**.

Если конфигурация правильная, на дисплее панели управления появится сообщение **Шлюзы ОК**.

Если первый тест прошел успешно, отправьте себе сообщение по электронной почте с помощью функции цифровой отправки данных. Если отправленное сообщение электронной почты получено, значит, настройка функции цифровой отправки данных прошла успешно.

Если сообщение не получено, попытайтесь устранить проблему, выполнив следующие действия:

- Проверьте, правильно ли введены адреса SMTP-сервера и получателя сообщения.
- Распечатайте страницу конфигурации. Проверьте, правильно ли указан адрес шлюза SMTP.
- Убедитесь в правильной работе сети. Отправьте письмо на свой адрес электронной почты с компьютера. Если письмо дошло, то сеть работает нормально. Если письмо не дошло, свяжитесь с администратором сети или поставщиком услуг Интернета (ISP).
- Запустите файл DISCOVER.EXE. Эта программа попытается найти шлюзы. Этот файл можно загрузить с Web-узла HP по адресу: [www.hp.com/support/ljm9040mfp](http://www.hp.com/support/ljm9040mfp) или [www.hp.com/support/ljm9050mfp](http://www.hp.com/support/ljm9050mfp).

## Использование экрана Отправка эл. почты

Для навигации по функциональным клавишам окна отправки электронной почты, используйте сенсорный экран.

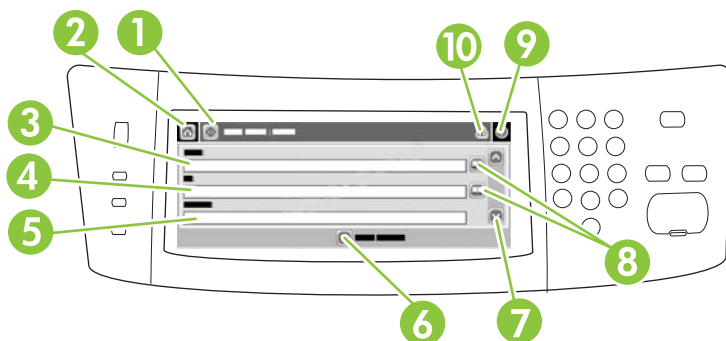

1	Кнопка <b>Отправить эл. почту</b>	При нажатии на эту кнопку запускается процесс сканирования документа и отправки файла по эл. почте на указанные адреса.
2	Кнопка <b>Главный экран</b>	При нажатии на эту кнопку открывается Главный экран.
3	<b>Поле От:</b>	Коснитесь этого поля для открытия экрана с клавиатурой, затем введите свой адрес эл. почты. Если системный администратор установил соответствующие настройки, то при нажатии этой кнопки в данное поле установленный по умолчанию адрес может вставляться автоматически.
4	<b>Поле Кому:</b>	Коснитесь этого поля для открытия экрана с клавиатурой, затем введите адреса эл. почты получателей отсканированного документа.
5	<b>Поле Тема:</b>	Коснитесь этого поля для открытия экрана с клавиатурой, затем введите тему сообщения.
6	Кнопка <b>Дополнительные функции</b>	При нажатии этой кнопки открывается экран, в котором можно изменить определенные настройки эл. почты, относящиеся к текущему заданию сканирования.
7	Полоса прокрутки	Используйте ползунок, чтобы просмотреть и заполнить поля <b>Копия:</b> , <b>Скрытая копия:</b> , <b>Сообщение</b> и <b>Имя файла</b> . Нажмите на любое из этих полей, чтобы открыть экран с клавиатурой и внести в поле необходимую информацию.
8	Кнопки адресной книги	Эти кнопки используются для внесения необходимой информации из адресной книги в поля <b>Кому</b> , <b>Копия</b> или <b>Скрытая копия</b> . Для получения дополнительных сведений см. <a href="#">Адресная книга на стр. 155</a> .
9	Клавиша справки	Нажмите эту кнопку для получения справки по панели управления. Для получения дополнительных сведений см. <a href="#">Использование панели управления на стр. 14</a> .
10	Кнопка <b>Ошибка/предупреждение</b>	Данная кнопка появляется только в случае возникновения ошибки или предупреждения в строке состояния. При нажатии этой кнопки открывается всплывающее окно с информацией, которая может помочь устранить ошибку или принять во внимание предупреждение.

## Базовые функции электронной почты

Поддержка устройством передачи данных по электронной почте предоставляет следующие преимущества:

- Отправка документов на несколько адресов электронной почты для экономии времени и расходов на доставку.
- Доставка черно-белых или цветных файлов. Файлы могут быть отправлены в различных форматах, которые может обрабатывать получатель.

После сканирования документа его можно сохранить в памяти устройства и отправить на один или несколько адресов электронной почты в виде вложения. Цифровые документы можно отправить в одном из нескольких поддерживаемых графических форматов, таких как .TFF и .JPG; это позволяет получателям обрабатывать файлы в различных программах в зависимости от конкретных задач. Документы доставляются адресатам в качестве, близком к оригиналу; впоследствии их можно распечатать, сохранить или отправить третьим лицам.

Функция отправки электронной почты работает только при подключении устройства к действующей локальной сети с поддержкой SMTP и доступом в Интернет.

### Загрузка документов

Документы можно сканировать с помощью стекла сканера или устройства АПД. С помощью стекла сканера или устройства АПД можно работать с оригиналами таких форматов, как Executive, A5, Ledger (LDR, 11x17) / A3. Небольшие оригиналы, квитанции, потрепанные и нестандартные документы, скрепленные документы, согнутые документы и фотографии нужно сканировать на стекле сканера. Многостраничные документы легко сканируются с помощью устройства АПД.

### Отправка документов

Устройство способно сканировать как черно-белые, так и цветные оригиналы. Параметры сканирования, принятые по умолчанию, можно перенастроить, а формат отправляемых файлов — изменить. Ниже перечислены параметры по умолчанию:

- Цветной
- PDF (для просмотра вложения необходимо наличие у получателя программы для просмотра Adobe Acrobat)

Для получения сведений об изменении параметров текущего задания см. [Изменение параметров электронной почты для текущего задания на стр. 157](#).

### Отправка документа

1. Положите документ на стекло сканера лицевой стороной вниз или поместите в устройство АПД лицевой стороной вниз.
2. На главном экране нажмите **Электронная почта**.
3. По запросу введите имя пользователя и пароль.
4. Заполните поля **Поле От:**, **Кому:** и **Поле Тема:**. Прокрутите и при необходимости заполните поля **Копия:**, **СК:** и **Сообщение**. Имя пользователя или другие сведения по умолчанию могут отображаться в поле **Поле От:**. Если в этом поле содержится информация по умолчанию, то возможно, ее нельзя изменить.

5. (Дополнительно) Коснитесь **Дополнительные параметры**, чтобы изменить параметры отправляемого документа (например, формат оригинала этого документа). При отправке двустороннего документа необходимо выбрать **Стороны** и вариант с двусторонним оригиналом.
6. Нажмите **Начать**, чтобы начать отправку.
7. По завершению извлеките документ из устройства АПД, стекла сканера или выходного приемника.

## Использование функции автоматического заполнения





При вводе символов в поле **Кому:**, **Копия:** или **От:** на экране "Отправка по электронной почте" запускается функция автоматического заполнения. Во время ввода требуемого адреса или имени на экранной клавиатуре МФП автоматически просматривает список адресной книги и отображает первый попавшийся адрес или имя, начало которого совпадает с уже введенными символами. В случае, если этот адрес или имя полностью совпадает с вводимым адресом или именем, то дальнейший ввод можно прекратить, коснувшись клавиши **Ввод** на сенсорной клавиатуре. В противном случае следует продолжить ввод адреса или имени, пока функция автоматического заполнения не найдет нужную запись в адресной книге. Если введенные символы не совпадают с записями в списке адресной книге, то текст автоматического заполнения будет удален с экрана. Это означает, что вводимый адрес отсутствует в адресной книге.

## Адресная книга

Отправку сообщений электронной почты нескольким получателям упрощает предусмотренная в устройстве адресная книга. За инструкциями по настройке списка адресов обратитесь к системному администратору.

 **ПРИМЕЧАНИЕ:** Для создания адресных книг электронной почты и управления ими можно также использовать встроенный Web-сервер (EWS). Адресная книга электронной почты EWS позволяет добавить, изменить или удалить адрес электронной почты или списки рассылки электронной почты. Для получения дополнительных сведений см. [Встроенный Web-сервер на стр. 168](#).

## Создайте список получателей

1. На Главном экране нажмите **Эл. почта**.
2. Выполните операции одного из указанных ниже шагов:
  - нажмите **Кому**: чтобы открыть экран клавиатуры и наберите адреса эл. почты получателей. При вводе нескольких адресов разделять их следует точкой с запятой, либо нажатием клавиши **Enter** на сенсорном экране.
  - Использование адресной книги.
    - a. Откройте адресную книгу. Для этого на экране Отправка сообщений по эл. почте нажмите кнопку адресной книги ().
    - b. Навигация по адресной книге осуществляется с помощью полосы прокрутки. Для быстрой прокрутки списка нажмите и удерживайте клавишу со стрелкой.
    - b. Выделите имя получателя и нажмите кнопку "Добавить" ().Можно также выбрать список рассылки. Для этого нажмите раскрывающийся список, расположенный в верхней части экрана, а затем нажмите **Все** или добавьте получателя из локального списка. Для этого нажмите **Местное** в раскрывающемся списке. Для добавления имен в список получателей, выделите соответствующие имена, затем нажмите .Для удаления получателя из списка, прокрутите список, выберите получателя и нажмите кнопку Удалить (.
3. Имена в списке получателей помещаются в текстовую строку экрана клавиатуры. При необходимости, можно добавить получателя, который не был найден в адресной книге с помощью ввода адреса электронной почты с клавиатуры. После того, как список получателей примет нужный вид, нажмите **OK**.
4. Нажмите **OK**.
5. При необходимости, заполните поля **Копия:** и **Тема:** в окне Отправка сообщения эл. почты. Список получателей можно просмотреть с помощью нажатия стрелки вниз в текстовой строке **Кому:** .
6. Нажмите клавишу **Начало**.

## Работа с локальной адресной книгой

Локальная адресная книга предназначена для хранения часто используемых адресов электронной почты. Локальная адресная книга может совместно использоваться несколькими МФП, обращающимися к одному и тому же серверу за доступом к программному обеспечению HP Digital Sending.

Адресную книгу можно использовать при вводе адресов электронной почты в поля **От:**, **Кому:**, **Копия:** или **СК:**. Можно также добавлять или удалять адреса из адресной книги.

Чтобы открыть адресную книгу, коснитесь кнопки адресной книги ()

### Добавление адресов электронной почты в локальную адресную книгу

1. Коснитесь **Местное**.
2. Коснитесь .
3. (Дополнительно) Коснитесь поля **Имя**, появится экран клавиатуры, с помощью которой введите имя для новой строки. Коснитесь **ОК**.

Значение поля "Имя" является псевдонимом адреса электронной почты. Если не вводить имя псевдонима, то в качестве псевдонима будет фигурировать адрес электронной почты.

4. Коснитесь поля **Адрес**, появится экран клавиатуры, с помощью которой введите адрес электронной почты для новой строки. Коснитесь **ОК**.

### Удаление адресов электронной почты из адресной книги

Неиспользуемые адреса электронной почты можно удалить.

 **ПРИМЕЧАНИЕ:** Чтобы *изменить* адрес электронной почты, следует удалить этот адрес, затем добавить его в локальную адресную книгу в виде нового адреса.

1. Коснитесь **Местное**.
2. Коснитесь одного или нескольких адресов электронной почты, которые требуется удалить.
3. Коснитесь .

Появится следующее сообщение: **Удалить выбранные адреса?**

4. Коснитесь **Да**, чтобы удалить выбранные адреса электронной почты, или **Нет**, чтобы вернуться в экран адресной книги.

## Изменение параметров электронной почты для текущего задания

Используйте кнопку **Дополнительные параметры**, чтобы изменить параметры электронной почты для текущего задания печати. Описание этих параметров приводится в следующей таблице:

Кнопка	Описание
Тип файла документа	Коснитесь этой кнопки, чтобы изменить тип файла, который создается после сканирования документа.
Качество на выходе	Коснитесь этой кнопки, чтобы изменить качество печати сканируемого файла. При выборе более высокого качества печати увеличивается размер файла.
Разрешение	Коснитесь этой кнопки, чтобы изменить разрешение сканирования. При выборе более высокого разрешения увеличивается размер файла.
Цветн./черн.	Коснитесь этой кнопки, чтобы выбрать черно-белое или цветное сканирование документа.
Сторон оригинала	Коснитесь этой кнопки, чтобы выбрать тип разметки оригинала, будет ли оригинал документа односторонним или двусторонним.
Ориентация	Коснитесь этой кнопки, чтобы выбрать книжную или альбомную ориентацию оригинала.
Формат оригинала	Коснитесь этой кнопки, чтобы выбрать формат документа: Letter, A4, Legal или смешанный формат Letter/Legal.
Оптимиз. текста/ фотографий	Коснитесь этой кнопки, чтобы изменить процедуру сканирования с учетом типа сканируемого документа.
Создание задания	Коснитесь этой кнопки, чтобы включить или отключить режим сборки задания, который позволяет сканировать несколько мелких заданий и отправлять их единым файлом.
Настройка изображения	Коснитесь этой кнопки, чтобы изменить настройки резкости и яркости или очистить фон оригинала.

## Сканирование с сохранением в папке

Устройство может отсканировать файл и отправить его в папку в сети, если администратор сделал эту функцию доступной. Поддерживаемые операционные системы для папок хранения: Windows 2000, Windows XP, Windows Server 2003 и Windows Vista.

---

 **ПРИМЕЧАНИЕ:** Возможно, для того чтобы воспользоваться этой функцией или сохранять файлы отсканированных документов в определенных папках, потребуется ввести имя пользователя и пароль. Дополнительные сведения можно получить у системного администратора.

---

1. Положите документ на стекло сканера лицевой стороной вниз или поместите в устройство АПД лицевой стороной вверх.
2. На главном экране нажмите **Сетевая папка**.
3. В списке Папок для быстрого доступа выберите папку, в которой следует сохранить документ.
4. Нажмите поле **Имя файла**, чтобы открыть всплывающий экран с клавиатурой и наберите имя файла.
5. Нажмите **Отправить в сетевую папку**.

## Сканирование заданий в хранилище документов

 **ПРИМЕЧАНИЕ:** Данная функция устройства доступна при использовании дополнительного ПО Digital Sending Software.

---

Если системный администратор активизировал функцию потока операций, пользователь может отсканировать документ и тут же отправить его в заданный пункт назначения. Эта функция позволяет отправлять дополнительную информацию вместе с отсканированным документом в указанное место сети или на адрес FTP. При этом на дисплее панели управления будет отображаться приглашение на ввод дополнительной информации. Системный администратор также может назначить принтер в качестве пункта назначения, чтобы пользователь, выполнив сканирование документа, мог сразу отправить его на печать в сетевой принтер.

1. Положите документ на стекло сканера лицевой стороной вниз или поместите в устройство АПД лицевой стороной вверх.
2. На главном экране коснитесь **Порядок операций**.
3. Выберите пункт назначения, куда требуется отсканировать документ.
4. В текстовое поле введите данные, которые должны сопровождать отсканированный файл и затем коснитесь **Порядок выполнения операций по отправке**.



---

# 10 Факс

- [Аналоговый факс](#)
- [Цифровой факс](#)

## Аналоговый факс

Получите возможности аналогового факса в МФП, купив и установив дополнительный компонент Analog Fax Accessory 300. После установки компонента аналогового факса МФП можно использовать как отдельный факсимильный аппарат. Сведения о заказе дополнительной принадлежности аналогового факса см. в [Заказ запасных частей, дополнительных принадлежностей и расходных материалов на стр. 266](#). *Руководство пользователя дополнительной принадлежности аналогового факса Analog Fax Accessory 300* и *Руководство пользователя по драйверу отправки факсов для Analog Fax Accessory 300* доступны по адресу: [www.hp.com/go/mfpfaxaccessory300](http://www.hp.com/go/mfpfaxaccessory300).

### Подключение модуля факса к телефонной линии

При подключении дополнительной принадлежности факса к телефонной линии следует убедиться, что линия является выделенной и не используется другими устройствами. Линия также должна являться аналоговой, так как при подключении факса к некоторым цифровым системам АТС он может работать некорректно. Чтобы узнать тип телефонной линии, обратитесь к поставщику телекоммуникационных услуг.

**ПРИМЕЧАНИЕ:** Для обеспечения корректной работы дополнительной принадлежности факса, компания HP рекомендует использовать входящий к комплект телефонный шнур.

Чтобы включить дополнительную принадлежность факса в телефонную розетку, выполните следующие действия.

1. Найдите телефонный шнур, входящий в комплект дополнительной принадлежности факса. Присоедините один конец телефонного шнура к гнезду дополнительной принадлежности факса на форматере. Задвиньте разъем до щелчка.

**Рисунок 10-1** Подключение модуля факса к телефонной линии

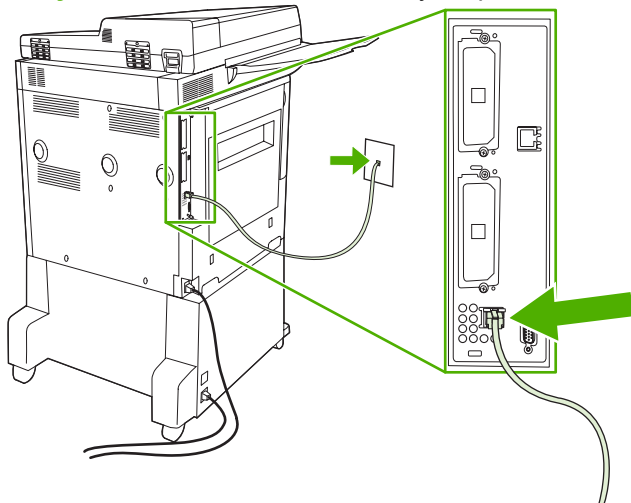

**ПРЕДУПРЕЖДЕНИЕ:** Подключите телефонную линию к порту модуля факса, который находится на нижней части форматера.

2. Подключите другой конец телефонного шнура к телефонной розетке на стене. Задвигайте разъем до щелчка или до того, пока он надежно не зафиксируется. В разных странах/регионах используются различные типы разъемов, поэтому при подключении кабеля щелчок может быть не слышен.

## Настройка и использование функций факса

Перед использованием функций факса их необходимо настроить в меню панели управления. Подробные сведения о настройке, использовании дополнительного компонента факса, устранении неполадок см. в *Руководстве пользователя дополнительной принадлежности аналогового факса HP LaserJet Analog Fax Accessory 300*. Это руководство поставляется в комплекте с дополнительным компонентом факса.

Используйте драйвер отправки факсов для отправки факсов с компьютера без использования панели управления устройства МФП. Дополнительные сведения см. в *Руководстве пользователя по драйверу отправки факсов для Analog Fax Accessory 300*.

## Цифровой факс

Функция цифрового факса доступна при установке дополнительного программного обеспечения HP Digital Sending Software. Сведения о заказе этого программного обеспечения см. по адресу <http://www.hp.com/go/digitalsending>.

При цифровой отправке факсов прямое подключение МФП к телефонной линии *не* требуется. Вместо этого можно отправить факс с помощью МФП тремя следующими способами:

- **Факс через локальную сеть.** Отправка факса через другого поставщика факсимильной связи.
- **Факс Microsoft Windows 2000.** Состоит из факс-модема и модуля цифровой отправки на компьютере, которые позволяют компьютеру работать в качестве готового шлюза факса.
- **Факс через Интернет.** Для отправки факсов используется служба доставки факсов через Интернет. Факс доставляется на обычный факс или отправляется на электронную почту пользователя.

Подробные сведения о цифровой отправке факсов см. в документации, поставляемой с программным обеспечением HP Digital Sending.

---

# 11 Управление и обслуживание

- [Информационные страницы](#)
- [Встроенный Web-сервер](#)
- [HP Easy Printer Care](#)
- [Использование программного обеспечения HP Web Jetadmin](#)
- [HP Printer Utility для Macintosh](#)
- [Функции безопасности](#)
- [Настройка таймера](#)
- [Очистка МФП](#)
- [Калибровка сканера](#)
- [Настройка предупреждений](#)
- [Управление расходными материалами](#)
- [Набор средств для обслуживания принтера](#)
- [Управление памятью](#)
- [Параметры экономного режима](#)

# Информационные страницы

Информационные страницы содержат информацию об устройстве и его текущей конфигурации. В таблице ниже содержатся инструкции по печати информационных страниц.

Описание страницы	Печать страницы с помощью панели управления устройства МФП
<b>Карта меню</b>  Информация о меню панели управления и возможных параметрах.	<ol style="list-style-type: none"><li>1. На главном экране нажмите <a href="#">Администрирование</a>.</li><li>2. Нажмите <a href="#">Сведения</a>.</li><li>3. Нажмите <a href="#">Страницы конфигурации/состояния</a>.</li><li>4. Нажмите <a href="#">Карта меню администрирования</a>.</li><li>5. Нажмите <a href="#">Печать</a>.</li></ol> <p>Содержание схемы меню изменяется в зависимости от функций, установленных в устройстве.</p> <p>Полный список элементов меню панели управления и их возможные значения см. в разделе <a href="#">Использование панели управления на стр. 14</a>.</p>
<b>Страница конфигурации.</b>  Отображает настройки устройства и установленные дополнительные принадлежности.	<ol style="list-style-type: none"><li>1. На главном экране нажмите <a href="#">Администрирование</a>.</li><li>2. Нажмите <a href="#">Сведения</a>.</li><li>3. Нажмите <a href="#">Страницы конфигурации/состояния</a>.</li><li>4. Нажмите <a href="#">Страница конфигурации</a>.</li><li>5. Нажмите <a href="#">Печать</a>.</li></ol> <p><b>ПРИМЕЧАНИЕ:</b> Если устройство оснащено сервером печати HP Jetdirect или дополнительным жестким диском, то распечатайте дополнительные страницы конфигурации, содержащие информацию об этих устройствах.</p>
<b>Страница состояния расходных материалов</b>  Отображает состояние срока службы картриджей и набора для обслуживания.	<ol style="list-style-type: none"><li>1. На главном экране нажмите <a href="#">Администрирование</a>.</li><li>2. Нажмите <a href="#">Сведения</a>.</li><li>3. Нажмите <a href="#">Страницы конфигурации/состояния</a>.</li><li>4. Нажмите <a href="#">Страница состояния расходных материалов</a>.</li><li>5. Нажмите <a href="#">Печать</a>.</li></ol> <p><b>ПРИМЕЧАНИЕ:</b> При использовании расходных материалов производства не HP на странице состояния, возможно, не будут приведены данные об оставшемся сроке службы этих расходных материалов.</p>
<b>Страница использования.</b>  Информация о количестве страниц, распечатанных для каждого формата бумаги, количестве односторонних (симплекс) или двусторонних (дуплекс) страниц, а также о среднем заполнении в процентном отношении.	<ol style="list-style-type: none"><li>1. На главном экране нажмите <a href="#">Администрирование</a>.</li><li>2. Нажмите <a href="#">Сведения</a>.</li><li>3. Нажмите <a href="#">Страницы конфигурации/состояния</a>.</li><li>4. Нажмите <a href="#">Страница использования</a>.</li><li>5. Нажмите <a href="#">Печать</a>.</li></ol>
<b>Каталог файлов</b>  Содержит информацию обо всех устройствах для хранения данных, например, флэш-память, карты	<ol style="list-style-type: none"><li>1. На главном экране нажмите <a href="#">Администрирование</a>.</li><li>2. Нажмите <a href="#">Сведения</a>.</li><li>3. Нажмите <a href="#">Страницы конфигурации/состояния</a>.</li></ol>

Описание страницы	Печать страницы с помощью панели управления устройства МФП
<p>памяти или жесткие диски, установленные в устройстве.</p>	<ol style="list-style-type: none"> <li>4. Нажмите <a href="#">Файловый каталог</a>.</li> <li>5. Нажмите <a href="#">Печать</a>.</li> </ol>
<p><b>Отчеты факса</b></p> <p>Пять отчетов: журнал использования факса, вызовы с факсимильного аппарата, коды вызовов и время разговора абонентов, заблокированные номера факсов и номера для быстрого набора.</p> <p><b>ПРИМЕЧАНИЕ:</b> Отчеты факсов доступны только на моделях с установленным дополнительным компонентом факса.</p>	<ol style="list-style-type: none"> <li>1. На главном экране нажмите <a href="#">Администрирование</a>.</li> <li>2. Нажмите <a href="#">Сведения</a>.</li> <li>3. Нажмите <a href="#">Отчеты факса</a>.</li> <li>4. Чтобы напечатать отчет, нажмите соответствующую кнопку: <ul style="list-style-type: none"> <li>◦ <a href="#">Журнал факса</a></li> <li>◦ <a href="#">Отчет о вызовах факса</a></li> <li>◦ <a href="#">Отчет кодов оплаты</a></li> <li>◦ <a href="#">Список блокир. факсов</a></li> <li>◦ <a href="#">Список быстрого набора</a></li> </ul> </li> <li>5. Нажмите <a href="#">Печать</a>.</li> </ol> <p>Более подробно см. руководство по использованию факса, которое входит в комплект поставки устройства.</p>
<p><b>Списки шрифтов</b></p> <p>Отображает шрифты, установленные на устройстве.</p>	<ol style="list-style-type: none"> <li>1. На главном экране нажмите <a href="#">Администрирование</a>.</li> <li>2. Нажмите <a href="#">Сведения</a>.</li> <li>3. Нажмите <a href="#">Образцы стр./шрифтов</a>.</li> <li>4. Нажмите либо <a href="#">Список шрифтов PCL</a>, либо <a href="#">Список шрифтов PS</a>.</li> <li>5. Нажмите <a href="#">Печать</a>.</li> </ol> <p><b>ПРИМЕЧАНИЕ:</b> В списке шрифтов также указаны шрифты, находящиеся на жестком диске или в модуле памяти DIMM.</p>

## Встроенный Web-сервер

Встроенный Web-сервер позволяет просматривать состояние сети и МФП, а также управлять функциями печати с компьютера, а не с панели управления МФП. Ниже приведены примеры процедур, которые можно выполнить с помощью встроенного Web-сервера:

---

 **ПРИМЕЧАНИЕ:** При непосредственном подключении устройства к компьютеру для отображения состояния устройства используйте HP Easy Printer Care.

---

- Просмотр информации о состоянии МФП.
- Выбор типа носителя для печати, загружаемого в каждый лоток
- Определение оставшихся ресурсов всех расходных материалов и заказ новых
- Просмотр и изменение конфигурации лотков.
- Просмотр и изменение конфигурации меню панели управления МФП
- Просмотр и распечатка внутренних страниц.
- Получение оповещений о состоянии МФП и расходных материалов
- Просмотр и изменение конфигурации сети.

Для работы со встроенным Web-сервером необходимо наличие Microsoft Internet Explorer 5.01 или более поздней версии, либо Netscape 6.2 или более поздней версии для Windows, Mac OS и Linux (только Netscape). Для HP-UX 10 и HP-UX 11 требуется Netscape Navigator 4.7. Встроенный Web-сервер работает, когда МФП подключен к сети, построенной на основе протокола IP. Встроенный Web-сервер не поддерживает подключение МФП по протоколу IPX. Для открытия и использования встроенного web-сервера не требуется доступ в Интернет.

После подключения МФП к сети встроенный Web-сервер доступен автоматически.

---

 **ПРИМЕЧАНИЕ:** Для получения дополнительных сведений об использовании встроенного Web-сервера см. *Руководство пользователя встроенного web-сервера* на компакт-диске с программным обеспечением HP LaserJet M9040 МФП и HP LaserJet M9050 МФП.

---

## Откройте встроенный Web-сервер с помощью подключения к сети

1. В адресной строке/поле URL поддерживаемого Web-обозревателя, установленного на Вашем компьютере, введите IP-адрес устройства или имя хоста. Чтобы узнать IP-адрес или имя хоста, распечатайте страницу конфигурации. См. раздел [Информационные страницы на стр. 166](#).

---

 **ПРИМЕЧАНИЕ:** После открытия страницы можно создать для нее закладку, чтобы впоследствии можно было быстро ее загрузить.

---

2. У встроенного Web-сервера имеются четыре вкладки, содержащие настройки и информацию об устройстве: вкладка **Сведения**, вкладка **Параметры**, вкладка **Сеть** и вкладка **Цифровая отправка**. Щелкните мышкой по вкладке, которую следует отобразить.

Подробнее о каждой вкладке см. в [Разделы встроенного Web-сервера на стр. 169](#).

## Разделы встроенного Web-сервера

Вкладка или раздел	Параметры
Вкладка <b>Информация</b>  Информация об устройстве, его состоянии и конфигурации	<ul style="list-style-type: none"><li>● <b>Состояние устройства.</b> Отображается состояние устройства и остаток расходных материалов НР . Если отображается 0%, то это означает, что источник расходных материалов пуст. На этой странице также отображается тип и формат бумаги для каждого лотка. Для изменения параметров по умолчанию выберите <b>Изменить параметры</b>.</li><li>● <b>Страница конфигурации.</b> Отображается информация, находящаяся на странице конфигурации.</li><li>● <b>Состояние расходных материалов.</b> Показывает остаток расходных материалов НР, 0 процентов соответствует полному расходу материала. На этой странице также указывается номер расходного материала по каталогу фирмы. Для заказа расходных материалов щелкните по ссылке <b>Магазин расходных материалов</b> в области <b>Другие ссылки</b> в левой части окна.</li><li>● <b>Журнал событий.</b> Отображается перечень всех событий и ошибок устройства.</li><li>● <b>Страница использования.</b> Отображается сводная информация о количестве страниц, отпечатанных устройством и сгруппированных по формату и типу.</li><li>● <b>Информация об устройстве.</b> Отображаются сетевое имя устройства, адрес и модель. Для изменения этих элементов выберите <b>Информация об устройстве</b> на вкладке <b>Параметры</b>.</li><li>● <b>Панель управления.</b> Отображаются сообщения, поступившие с панели управления устройством, например: <b>Готов</b> или <b>Режим ожидания включен</b>.</li><li>● <b>Печать.</b> Позволяет отправить задание по печати на устройство.</li></ul>
Вкладка <b>Параметры</b>  Обеспечивает возможность настройки устройства с компьютера	<ul style="list-style-type: none"><li>● <b>Конфигурация устройства.</b> Позволяет установить параметры конфигурации устройства. На этой странице находятся обычные пункты меню, имеющиеся у устройств, оснащенных дисплеями панели управления.</li><li>● <b>Размеры/типы лотков:</b> Позволяет определить формат и тип бумаги для каждого лотка устройства.</li><li>● <b>Сервер электронной почты.</b> Только для сети. Используется вместе со страницей <b>Предупреждения</b> для настройки входящей и исходящей электронной почты, а также для настройки предупреждений, передаваемых по электронной почте.</li><li>● <b>Предупреждения.</b> Только для сети. Установка параметров настроек получения по электронной почте уведомлений о событиях различных устройств и состоянии расходных материалов.</li><li>● <b>Функция AutoSend.</b> Установка параметров конфигурации устройства на автоматическое отправление по электронной почте на определенные адреса сообщений о конфигурации устройства и состоянии расходных материалов.</li><li>● <b>Защита.</b> На этой странице можно установить пароль, который нужно будет вводить для доступа к вкладкам <b>Параметры</b> и <b>Сеть</b>. Включение и выключение определенных функций встроенного Web-сервера.</li><li>● <b>Диспетчер аутентификации.</b> Позволяет определять, какие функции устройства предполагают ввод пользователем регистрационной информации.</li><li>● <b>Аутентификация LDAP.</b> Позволяет настраивать сервер LDAP для ограничения доступа к устройству некоторых пользователей. Сервер LDAP потребует от пользователя ввести регистрационную информацию, прежде чем предоставить ему доступ к устройству.</li></ul>

Вкладка или раздел	Параметры
	<ul style="list-style-type: none"> <li>● <b>Аутентификация Kerberos.</b> Страницу «Аутентификация Kerberos» можно использовать, чтобы настроить устройство для аутентификации пользователей в области Kerberos. Если аутентификация Kerberos выбрана как способ регистрации для одной или нескольких функций устройства, пользователь устройства должен ввести действительные учетные данные (имя пользователя, пароль и область), чтобы получить доступ к этим функциям.</li> <li>● <b>PIN-код устройства.</b> Позволяет ограничить доступ к одной или нескольким функциям устройства с помощью PIN-кода.</li> <li>● <b>PIN-код пользователя.</b> Позволяет добавить записи о PIN-коде пользователя в устройстве, изменить или удалить уже существующие записи. Можно настроить устройство для обязательного ввода PIN-кода при использовании устройства пользователями.</li> <li>● <b>Правка других ссылок.</b> На этой странице можно указать или изменить ссылку на какой-либо другой Web-узел. Эта ссылка отображается в области <b>Другие ссылки</b> на всех страницах встроеного Web-сервера.</li> <li>● <b>Информация об устройстве.</b> Позволяет присваивать устройствам имена и инвентарные номера. Введите имя и адрес электронной почты основного получателя информации об устройстве.</li> <li>● <b>Язык.</b> Позволяет определить язык, на котором будет отображаться информация, предоставляемая встроеным Web-сервером.</li> <li>● <b>Дата/Время.</b> С помощью этой страницы обеспечивается синхронизация времени с часами на сетевом сервере.</li> <li>● <b>Время активации.</b> Позволяет устанавливать или изменять время включения устройства.</li> </ul> <p><b>ПРИМЕЧАНИЕ:</b> Вкладку <b>Параметры</b> можно защитить паролем. Если данное устройство подключено к сети, то прежде чем изменить настройки на данной вкладке, необходимо проконсультироваться у системного администратора.</p>
<p>Вкладка <b>Цифровая отправка</b></p> <p>Обеспечивает возможность изменения параметров цифровой отправки с компьютера</p>	<ul style="list-style-type: none"> <li>● <b>Общие параметры.</b> Позволяет указать информацию об администраторе цифровой отправки.</li> <li>● <b>Отправка в папку.</b> Позволяет отправить отсканированные документы в общие папки или FTP-узлы.</li> <li>● <b>Параметры электронной почты.</b> Позволяет настроить параметры SMTP, указать максимальный размер вложений и определить адрес электронной почты устройства по умолчанию. Также можно указать тему по умолчанию для всех отправляемых электронных сообщений.</li> <li>● <b>Адресная книга электронной почты.</b> Позволяет добавить адреса электронной почты в устройстве или изменить сохраненные адреса.</li> <li>● <b>Адресная книга факса.</b> Позволяет добавить номера факсов в устройстве или изменить сохраненные номера.</li> <li>● <b>Импорт/Экспорт.</b> Позволяет импортировать или экспортировать адресную книгу и информацию о пользователе в устройство или с него.</li> <li>● <b>Параметры LDAP.</b> Позволяет настраивать сервер LDAP для поиска адресов электронной почты.</li> <li>● <b>Журнал.</b> Позволяет просмотреть сведения о заданиях цифровой отправки, включая все произошедшие ошибки.</li> <li>● <b>Параметры.</b> Позволяет настроить общие параметры для функций цифровой отправки.</li> </ul>

Вкладка или раздел	Параметры
<p><b>Вкладка <b>Сеть</b></b></p> <p>Обеспечивает возможность изменения сетевых параметров принтера с компьютера</p>	<p>С помощью этой вкладки администратор сети может управлять сетевыми настройками устройства, подключенного к IP-сети. Если устройство подключено к компьютеру напрямую или подключено к сети не через сервер печати HP Jetdirect, то данная вкладка не отображается.</p> <p><b>ПРИМЕЧАНИЕ:</b> Вкладку <b>Сеть</b> можно защитить паролем.</p>
<p><b>Other links (Другие ссылки)</b></p> <p>Содержит ссылки на Web-узлы, находящиеся в Интернете</p>	<ul style="list-style-type: none"> <li>● <b>HP Instant Support™.</b> Подключается к Web-сайту HP для поиска решений. С помощью данного сервиса производится анализ журнала событий и информации о конфигурации устройства с целью диагностирования и предоставления технической информации, относящейся к данному устройству.</li> <li>● <b>Купить расходные материалы.</b> Устанавливается подключение к Web-сайту HP SureSupply, на котором находится информация о способах приобретения оригинальных расходных материалов HP, например: картриджей для печати и бумаги.</li> <li>● <b>Поддержка продуктов.</b> Устанавливается подключение к Web-сайту технической поддержки устройства, где можно найти справочную информацию по общим вопросам.</li> </ul> <p><b>ПРИМЕЧАНИЕ:</b> Для использования этих ссылок необходим доступ в Интернет. Чтобы посетить эти Web-узлы при использовании коммутируемого соединения и отсутствии возможности подключения к встроенному Web-серверу, необходимо выполнить подключение. При подключении, возможно, придется закрыть встроенный Web-сервер, а потом снова его открыть.</p>

## HP Easy Printer Care

HP Easy Printer Care — это приложение, которое можно использовать для выполнения следующих задач.

- Проверка состояния устройства
- Проверка состояния расходных материалов.
- Установка оповещений.
- Просмотр документации по устройству
- Доступ к средствам устранения неисправностей и обслуживания.
- Печать отчетов об использовании.
- Решение проблем с драйверами, программным обеспечением и оборудованием HP.

Просмотр панели инструментов HP Easy Printer Care возможен, когда принтер подключен непосредственно к компьютеру или к сети. Для использования HP Easy Printer Care необходимо выполнить полную установку программного обеспечения.

---

 **ПРИМЕЧАНИЕ:** Для запуска и использования средства HP Easy Printer Care подключение к Интернету не требуется. Однако при выборе какой-либо ссылки в области «Web-ссылки» для перехода на Web-узел по этой ссылке необходим доступ к Интернету.

---

Для получения дополнительной информации о HP Easy Printer Care посетите Web-узел по адресу: <http://www.hp.com/go/easyprintercare>.

## Поддерживаемые операционные системы

HP Easy Printer Care поддерживается для Windows 2000, Windows XP с пакетом обновления 2 (Professional или Home) и Windows Vista.

## Откройте программное обеспечение HP Easy Printer Care



Чтобы открыть HP Easy Printer Care, используйте один из следующих способов:

- В меню **Пуск** выберите **Программы**, выберите **Hewlett-Packard > HP Easy Printer Care > Запуск HP Easy Printer Care**.
- На панели задач Windows (в правом нижнем углу рабочего стола) дважды щелкните значок HP Easy Printer Care.
- Дважды щелкните на значке на рабочем столе.

## Разделы ПО HP Easy Printer Care

ПО HP Easy Printer Care может предоставлять сведения о нескольких продуктах HP, которые находятся в сети, а также о других продуктах с прямым подключением к компьютеру. Некоторые из элементов следующей таблицы могут быть доступны не для всех продуктов.

Кнопка справки (?) в левом верхнем углу каждой страницы предоставляет доступ к более подробным сведениям о параметрах этой страницы.

Раздел	Параметры
<p>Вкладка <b>Список устройств</b></p> <p>Эта страница отображается после запуска программного обеспечения.</p> <p><b>ПРИМЕЧАНИЕ:</b> Чтобы вернуться к этой странице из любой вкладки, нажмите кнопку <b>Мои принтеры HP</b> в левой части окна.</p>	<ul style="list-style-type: none"> <li>Список <b>Устройства</b>: Отображает перечень устройств, которые можно выбрать.</li> </ul> <p><b>ПРИМЕЧАНИЕ:</b> Сведения о продуктах отображаются в форме списка или в виде значков, в зависимости от параметра <b>Просмотреть как</b>.</p> <ul style="list-style-type: none"> <li>Сведения на этой вкладке включают текущие предупреждения для продукта.</li> <li>Если щелкнуть продукт из списка мышью, в HP Easy Printer Care откроется вкладка <b>Общие сведения</b> для этого продукта.</li> </ul>
<p><b>Совместимые принтеры</b></p>	<p>Предоставляет список продуктов HP с поддержкой ПО HP Easy Printer Care.</p>
<p>Окно <b>Найти другие принтеры</b></p> <p>Добавит дополнительные продукты в список <b>Мои принтеры HP</b></p>	<p>Щелкните ссылку <b>Найти другие принтеры</b> в списке <b>Устройства</b>, чтобы открыть окно <b>Найти другие принтеры</b>. В окне <b>Найти другие принтеры</b> доступна утилита, которая обнаруживает другие сетевые принтеры, добавляет их в список <b>Устройства</b> и позволяет отслеживать эти принтеры с компьютера.</p>
<p>Вкладка <b>Общие сведения</b></p> <p>Содержит общую информацию о состоянии устройства</p>	<ul style="list-style-type: none"> <li>Раздел <b>Состояние устройства</b>: В этом разделе отображаются идентификационные сведения о продукте, а также состояние продукта. В нем обозначаются предупреждения, связанные с продуктами, такие как пустой картридж печати. После решения проблемы продукта нажмите кнопку  в правом верхнем углу окна, чтобы обновить состояние.</li> <li>Раздел <b>Состояние расходных материалов</b>: Отображает подробные сведения о состоянии расходных материалов, например, о проценте тонере, оставшемся в картридже и о состоянии бумаги, загруженной в каждый лоток.</li> <li>Ссылка <b>Подробная информация о расходных материалах</b>: Открывает страницу с подробной информацией о состоянии расходных материалов, заказе и переработке.</li> </ul>
<p>Вкладка <b>Поддержка</b></p> <p>Предоставляет ссылки на информацию о поддержке</p>	<ul style="list-style-type: none"> <li>Раздел <b>Состояние устройства</b>: В этом разделе отображаются идентификационные сведения о продукте, а также состояние продукта. В нем обозначаются предупреждения, связанные с продуктами, такие как пустой картридж печати. После решения проблемы продукта нажмите кнопку  в правом верхнем углу окна, чтобы обновить состояние.</li> <li>Раздел <b>Управление устройствами</b>: Содержит ссылки на информацию о HP Easy Printer Care, дополнительные параметры продукта и отчеты о расходе для этого продукта..</li> <li><b>Справка и устранение неполадок</b>: Содержит ссылки на инструменты, которые можно использовать для решения проблемы, информацию об интерактивной поддержке и экспертах HP, которые оказывают поддержку через Интернет.</li> </ul>
<p>Вкладка <b>Настройки</b></p> <p>Настройка параметров продукта, качества печати и поиск информации о тех или иных функциях продукта</p> <p><b>ПРИМЕЧАНИЕ:</b> Эта вкладка будет недоступна для некоторых продуктов.</p>	<ul style="list-style-type: none"> <li><b>О программе</b>: Содержит общие сведения о вкладке.</li> <li><b>Общие</b>: Информация о продукте, такие как номер модели, серийный номер и параметры даты и времени (если доступно)</li> <li><b>Информационные страницы</b>: Ссылки на печать информационных страниц, доступных для вашего продукта.</li> <li><b>Возможности</b>: Информация о функциях продукта, таких как двусторонняя печать, доступная печать и доступные языки печати. Нажмите кнопку <b>Изменить</b>, чтобы настроить параметры.</li> <li><b>Качество печати</b>: Информация о параметрах качества печати. Нажмите кнопку <b>Изменить</b>, чтобы настроить параметры.</li> </ul>

Раздел	Параметры
	<ul style="list-style-type: none"> <li>● <b>Лотки / Бумага:</b> Информация о лотках и их конфигурации. Нажмите кнопку <b>Изменить</b>, чтобы настроить параметры.</li> <li>● <b>Восстановить значения по умолчанию:</b> Обеспечивает способ восстановления заводских значений параметров продукта. Нажмите кнопку <b>Восстановить</b>, чтобы восстановить значения параметров по умолчанию.</li> </ul>
<p><b>HP Proactive Support</b></p> <p><b>ПРИМЕЧАНИЕ:</b> Этот элемент доступен на вкладках <b>Общие сведения</b> и <b>Поддержка</b>.</p>	<p>Когда функция HP Proactive Support включена, она выполняет регулярные проверки системы печати для выявления потенциальных проблем. Щелкните ссылку <b>Дополнительные сведения</b>, чтобы настроить частоту проверок. Кроме того, на этой странице представлены сведения о доступных обновлениях ПО продукта, микропрограмм и драйверов печати HP. Вы можете принять или отклонить каждое рекомендуемое обновление.</p>
<p>Кнопка <b>Заказ расходных материалов</b></p> <p>Нажмите кнопку <b>Заказ расходных материалов</b> на любой вкладке, чтобы открыть окно <b>Заказ расходных материалов</b>, которая предоставляет доступ к заказу расходных материалов через Интернет.</p> <p><b>ПРИМЕЧАНИЕ:</b> Этот элемент доступен на вкладках <b>Общие сведения</b> и <b>Поддержка</b>.</p>	<ul style="list-style-type: none"> <li>● Список доступных материалов для заказа: Показывает расходные материалы, которые можно заказать для каждого продукта. Чтобы заказать тот или иной материал, установите флажок <b>Заказ</b> рядом с этим материалом в списке расходных материалов. Вы можете отсортировать список по продукту или по срочности заказа расходных материалов. Список содержит расходные материалы для всех продуктов в списке <b>Мои принтеры HP</b>.</li> <li>● Кнопка <b>Интернет-магазин расходных материалов:</b> Открывает Web-узел HP SureSupply в новом окне обозревателя. После того, как Вы поставили флажки в полях <b>Заказ</b> напротив выбранных позиций, информация о выбранных материалах может быть передана на Web-узел, на котором Вы можете получить информацию о способах приобретения выбранных материалов.</li> <li>● Кнопка <b>Print Shopping List</b> (Печать списка товаров). Печать информации о расходных материалах, для которых выбран флажок <b>Order</b> (Заказать).</li> </ul>
<p>Ссылка <b>Параметры предупреждений</b></p> <p><b>ПРИМЕЧАНИЕ:</b> Этот элемент доступен на вкладках <b>Общие сведения</b> и <b>Поддержка</b>.</p>	<p>Щелкните ссылку <b>Параметры предупреждений</b>, чтобы открыть окно "Параметры предупреждений", в котором можно настроить предупреждения для каждого продукта.</p> <ul style="list-style-type: none"> <li>● Предупреждения ВКЛ/ВЫКЛ: Включает или выключает функцию подачи предупреждений.</li> <li>● <b>Предупреждения принтера:</b> Можно выбрать получение только предупреждений о критических ошибках или получение всех предупреждений.</li> <li>● <b>Предупреждения о заданиях:</b> Вы можете получать предупреждения об определенных заданиях печати (для продуктов с поддержкой той функции).</li> </ul>
<p><b>Контроль доступа к цветной печати</b></p> <p><b>ПРИМЕЧАНИЕ:</b> Этот элемент доступен только в цветных продуктах HP с поддержкой контроля доступа к цветной печати</p> <p><b>ПРИМЕЧАНИЕ:</b> Этот элемент доступен на вкладках <b>Общие сведения</b> и <b>Поддержка</b>.</p>	<p>Используйте эту функцию, чтобы разрешить или ограничить доступ к цветной печати.</p>

# Использование программного обеспечения HP Web Jetadmin

HP Web Jetadmin является Web-программой, используемой для удаленной установки, мониторинга, поиска и устранения неисправностей периферийного оборудования, подключенного к сети. Интуитивно понятный интерфейс обозревателя упрощает межплатформенное управление широким спектром устройств, включая устройства HP и других производителей. Управление носит упреждающий характер, что позволяет администраторам сети разрешать вопросы так, чтобы это не отражалось на работе пользователей. Данное улучшенное программное обеспечение для управления можно бесплатно загрузить с Web-узла [www.hp.com/go/webjetadmin\\_software](http://www.hp.com/go/webjetadmin_software).

Чтобы получить модули расширения для HP Web Jetadmin, щелкните на пункте **plug-ins**, а затем щелкните на ссылке **download**, расположенной рядом с модулем, который требуется загрузить. Можно настроить программное обеспечение HP Web Jetadmin на автоматическое уведомление пользователя о наличии новых модулей расширения. На странице **Product Update** выполните инструкции для автоматического подключения к Web-узлу HP.

Если программа HP Web Jetadmin установлена на главном сервере, то к ней может обращаться любой клиент сети с помощью поддерживаемого Web-браузера (например, Microsoft Internet Explorer версии 6.0 для Windows или Netscape Navigator 7.1 для Linux). Обращение к узлу HP Web Jetadmin.

---

 **ПРИМЕЧАНИЕ:** В настройках браузера необходимо включить поддержку Java. Не поддерживается обращение к узлу через Apple PC.

---

# HP Printer Utility для Macintosh

Дополнительная программа HP Printer Utility предназначена для настройки и обслуживания принтера в операционной системе Mac OS X версии 10.2, 10.3 или 10.4. В этом разделе содержится описание функций, которые можно выполнить с помощью HP Printer Utility.

## Открытие HP Printer Utility

Процесс запуска HP Printer Utility зависит от используемой ОС Macintosh.

### Откройте HP Printer Utility в Mac OS X версии 10.2

1. Откройте утилиту "Finder" (Средство поиска) и щелкните на **Applications (Приложения)**.
2. Щелкните на **Library (Библиотека)**, а затем выберите **Printers (Принтеры)**.
3. Щелкните на **hp**, а затем выберите **Utilities (Утилиты)**.
4. Дважды щелкните на **HP Printer Selector**, чтобы открыть HP Printer Selector.
5. Выберите принтер, который требуется настроить, затем щелкните на **Utility (Утилита)**.

### Откройте HP Printer Utility в Mac OS X версии 10.3 или 10.4

1. На панели Dock щелкните на значке **Printer Setup Utility**.

 **ПРИМЕЧАНИЕ:** Если значок **Printer Setup Utility** не отображается на панели Dock, откройте окно Finder, щелкните на параметре **Applications (Приложения)**, затем — на **Utilities (Утилиты)** и дважды щелкните на **Printer Setup Utility**.

2. Выберите принтер, который требуется настроить, затем щелкните на **Utility (Утилита)**.

## Печать страницы очистки

Напечатайте страницу очистки, если напечатанные задания не соответствуют ожидаемому уровню качества.

1. Откройте HP Printer Utility.
2. В списке **Configuration Settings (Параметры конфигурации)** выберите пункт **Cleaning (Очистка)**.
3. Щелкните на **Print Cleaning Page (Печать страницы очистки)** для печати страницы очистки.

## Печать страницы конфигурации

Для просмотра параметров принтера распечатайте страницу конфигурации.

1. Откройте HP Printer Utility.
2. В списке **Configuration Settings (Параметры конфигурации)** выберите пункт **Configuration Page (Страница конфигурации)**.
3. Щелкните на **Print Configuration Page (Печать страницы конфигурации)** для печати страницы конфигурации.

## Просмотр состояния расходных материалов

Просматривайте состояние расходных материалов (картриджей, цветного барабана или носителей для печати) с компьютера.

1. Откройте HP Printer Utility.
2. В списке **Configuration Settings** (Параметры конфигурации) выберите пункт **Supplies Status** (Состояние расходных материалов).
3. Щелкните на вкладке **Supplies** (Расходные материалы) для просмотра состояния разных расходных материалов, а затем щелкните на вкладке **Media** (Носитель) для просмотра состояния материалов для печати.
  - Для просмотра более подробного списка состояния щелкните на **Detailed Supplies Information** (Подробная информация о расходных материалах). Откроется диалоговое окно информации о расходных материалах.
  - Для заказа расходных материалов щелкните на **Order HP Supplies** (Заказ материалов HP). Чтобы использовать Web-страницу для заказа в сети, необходимо иметь доступ к Интернету. Для получения дополнительной информации о заказе в сети см. [Заказ расходных материалов в сети и использование других функций поддержки на стр. 177](#).

## Заказ расходных материалов в сети и использование других функций поддержки

На Web-узле HP можно заказать расходные материалы, зарегистрировать принтер, получить помощь или узнать о переработке расходных материалов для принтера. Чтобы использовать Web-страницу для заказа расходных материалов и получения поддержки, необходимо иметь доступ к Интернету.

1. Откройте HP Printer Utility.
2. В списке **Configuration Settings** (Параметры конфигурации) выберите пункт **HP Support** (Служба поддержки HP).
3. Нажмите на одну из следующих кнопок:
  - **Instant Support**: открывает Web-страницу для поиска технической поддержки.
  - **Order Supplies Online** (Заказ расходных материалов в Интернете): открывает Web-страницу для заказа расходных материалов для принтера.
  - **Online Registration** (Электронная регистрация через Интернет): открывает Web-страницу для регистрации принтера.
  - **Return & Recycle** (Возврат и переработка): открывает Web-страницу, где можно найти информацию о переработке использованных расходных материалов.

## Загрузка файла в принтер

Пересылка файлов с компьютера в принтер. Действие, выполняемое принтером, зависит от типа файла, который на него пересылается. Например, если отправить готовый к печати файл (например, .PS или .PCL), то принтер напечатает файл.

1. Откройте HP Printer Utility.
2. В списке **Configuration Settings** (Параметры конфигурации) выберите пункт **File Upload** (Загрузка файла).
3. Щелкните на **Choose** (Выбрать) для перехода к файлу, который требуется загрузить, а затем щелкните на **OK**.
4. Для загрузки файла щелкните на **Upload** (Загрузить).

## Обновление микропрограммы

Обновите микропрограмму, загрузив файл новой микропрограммы с компьютера. Новую микропрограмму для принтера можно найти по адресу: [www.hp.com/go/ljm9040mfp\\_firmware](http://www.hp.com/go/ljm9040mfp_firmware) или [www.hp.com/go/ljm9050mfp\\_firmware](http://www.hp.com/go/ljm9050mfp_firmware).

1. Откройте HP Printer Utility.
2. В списке **Configuration Settings** (Параметры конфигурации) выберите пункт **Firmware Update** (Обновление микропрограммы).
3. Щелкните на **Choose** (Выбрать) для перехода к файлу микропрограммы, который требуется загрузить, а затем щелкните на кнопке **OK**.
4. Для загрузки файла микропрограммы щелкните на **Upload** (Загрузить).

## Активация режима двусторонней печати

Активация функции двусторонней печати на принтерах с автоматическими устройствами двусторонней печати.

1. Откройте HP Printer Utility.
2. В списке **Configuration Settings** (Параметры конфигурации) выберите пункт **Duplex mode** (Режим двусторонней печати).
3. Выберите параметр **Enable Duplex Mode** (Включить режим двусторонней печати) для активации режима двусторонней печати, а затем щелкните на **Apply Now** (Применить сейчас).

## Блокировка и разблокировка устройств хранения принтера

Управление доступом к устройствам хранения принтера с компьютера.

1. Откройте HP Printer Utility.
2. В списке **Configuration Settings** (Параметры конфигурации) выберите пункт **Lock Resources** (Блокировать ресурсы).
3. В раскрывающемся меню **Control Panel Access Level** (Уровень доступа к панели управления) выберите нужный уровень для панели управления принтера.

4. Выберите устройства, которые надо заблокировать, и удалите те, которые следует разблокировать.
5. Выберите **Apply Now** (Применить сейчас).

## Сохранение и печать сохраненных заданий

Активируйте функцию сохранения заданий или печатайте сохраненное задание с компьютера. Также можно удалить сохраненное задание.

1. Откройте HP Printer Utility.
2. В списке **Configuration Settings** (Параметры конфигурации) выберите пункт **Stored Jobs** (Сохраненные задания).
3. Выполните любое из следующих действий.
  - Для включения функции сохранения заданий выберите **Enable Job Storing** (Включить сохранение заданий) и щелкните на **Apply Now** (Применить сейчас).
  - Для печати сохраненных заданий выберите сохраненное задание в списке, введите обязательный персональный идентификационный номер (PIN-код) **Enter Secure Job PIN** (Ввести PIN-код защищенного задания), введите нужное количество копий в поле **Copies To Print** (Копий для печати), а затем щелкните на **Print** (Печать).
  - Для удаления сохраненного задания выберите его в списке, а затем щелкните на **Delete** (Удалить).

## Настройка лотков

Изменение параметров лотков принтера по умолчанию с компьютера.

1. Откройте HP Printer Utility.
2. В списке **Configuration Settings** (Параметры конфигурации) выберите пункт **Tray Configuration** (Настройка лотков).
3. В списке **Trays** (Лотки) выберите лоток для настройки.

---

 **ПРИМЕЧАНИЕ:** Чтобы сделать выбранный лоток лотком для печати по умолчанию, щелкните на **Make Default** (Сделать стандартным).

---

4. В раскрывающемся меню **Default Media Size** (Размеры носителя по умолчанию) выберите размер носителя для лотка.
5. В раскрывающемся меню **Default Media Size** (Размеры носителя по умолчанию) выберите тип носителя по умолчанию для лотка.
6. Выберите **Apply Now** (Применить сейчас).

## Изменение сетевых параметров

Изменение сетевых параметров Интернет-протокола (IP) с компьютера. Также можно открыть встроенный Web-сервер для изменения дополнительных параметров. Для получения дополнительных сведений см. [Встроенный Web-сервер на стр. 168](#).

1. Откройте HP Printer Utility.
2. В списке **Configuration Settings** (Параметры конфигурации) выберите пункт **IP Settings** (Параметры IP).
3. Измените любой из параметров в следующих всплывающих меню или полях:
  - **Конфигурация**
  - **Имя хоста**
  - **Адрес IP**
  - **Маска подсети**
  - **Шлюз по умолчанию**

Если требуется изменить другие параметры во встроенном Web-сервере, щелкните на **Дополнительные сетевые параметры**. Во встроенном Web-сервере откроется вкладка **Сеть**.

4. Выберите **Apply Now** (Применить сейчас).

## Открытие встроенного Web-сервера

1. Откройте HP Printer Utility.
2. В списке **Configuration Settings** (Параметры конфигурации) выберите пункт **Additional Settings** (Дополнительные параметры).
3. Щелкните на **Open Embedded Web Server** (Открыть встроенный Web-сервер).

## Настройка предупреждений по электронной почте

Настройка сообщений электронной почты, которые сообщают об определенных событиях, происходящих с принтером, например о низком уровне тонера в картридже.

1. Откройте HP Printer Utility.
2. В списке **Configuration Settings** (Параметры конфигурации) выберите пункт **E-mail Alerts** (Предупреждения по электронной почте).
3. Щелкните на вкладке **Server** (Сервер) и в поле **SMTP Server** (Сервер SMTP) введите имя сервера.
4. Щелкните на вкладке **Destination** (Назначение), щелкните на кнопку добавления (+) и введите адрес электронной почты, номера мобильных устройств или адреса URL Web-узла, на который должны отправляться предупреждения по электронной почте.

---

 **ПРИМЕЧАНИЕ:** Если принтер поддерживает работу со списками электронных адресов, можно создать списки предупреждений для определенных событий таким же способом, как и добавление адресов электронной почты.

---

5. Щелкните на вкладке **Events** (События) и в списке укажите события, для которых должно отправляться предупреждение по электронной почте.
6. Для проверки настройки предупреждения щелкните на вкладке **Server** (Сервер), а затем щелкните на **Test** (Проверка). Образец предупреждения отправляется на указанный адрес электронной почты, если настройка правильная.
7. Выберите **Apply Now** (Применить сейчас).

## Функции безопасности

В этом разделе описаны важные функции безопасности, доступные для МФП.

- [Защита встроенного Web-сервера](#)
- [Внешний интерфейсный соединитель \(FIH\)](#)
- [Безопасная очистка диска](#)
- [Защита блокировкой](#)
- [Аутентификация](#)
- [Блокирование меню панели управления](#)

### Защита встроенного Web-сервера

Чтобы посторонние пользователи не могли изменить параметры МФП, можно задать пароль для доступа к встроенному Web-серверу.

1. Открытие встроенного Web-сервера. См. [Встроенный Web-сервер на стр. 168](#).
2. Щелкните на вкладке **Параметры**.
3. В левой части окна щелкните на элементе **Безопасность**.
4. Введите пароль в поле **Новый пароль** и повторите ввод в поле **Подтверждение**.
5. Нажмите кнопку **Apply**. Запишите пароль и храните его в безопасном месте.

### Внешний интерфейсный соединитель (FIH)

Внешний интерфейсный соединитель (FIH) предоставляет портал на МФП. С помощью внешнего интерфейсного соединителя и оборудования независимых поставщиков можно отслеживать сведения о копиях, сделанных на МФП.

#### Требования

- Windows 9X, Windows Me, Windows 2000 или Windows XP
- Доступ к аппаратным решениям по учету независимых производителей, например, устройств Equitrac или Copitrac.

#### Использование FIH

Для работы с FIH нужно загрузить и установить программное обеспечение FIH. Это программное обеспечение доступно по адресу [www.hp.com/go/ljm9040mfp\\_software](http://www.hp.com/go/ljm9040mfp_software) или [www.hp.com/go/ljm9050mfp\\_software](http://www.hp.com/go/ljm9050mfp_software). Программное обеспечение используется для включения или выключения портала FIH. Для задания и указания персонального идентификационного номера (PIN-кода) администратора следует использовать программное обеспечение.

Администраторы могут использовать PIN-код, чтобы настроить FIH для предотвращения несанкционированных изменений. Изменения могут быть сделаны только после корректной аутентификации PIN.

---

 **ПРИМЕЧАНИЕ:** Важно помнить PIN-код, который назначается для программного обеспечения администрирования FIH. PIN-код требуется для внесения любых изменений в FIH.

---

## Включение портала FiH

1. Дважды щелкните файл FiH.EXE. Откроется диалоговое окно **внешнего интерфейсного соединителя**.
2. Нажмите кнопку **ОК**.
3. Щелкните на кнопке **Включить**.
4. Если PIN-код не был введен ранее, щелкните на кнопке **Нет**. Если PIN-код был введен ранее, щелкните на кнопке **Да**. Если выбран вариант **Нет**, введите и подтвердите PIN-код, затем щелкните на кнопке **ОК**. Если выбран вариант **Да**, введите PIN-код и щелкните на кнопке **ОК**.

---

 **ПРИМЕЧАНИЕ:** PIN-код должен состоять из цифр.

---

5. Щелкните на соответствующей кнопке для выбора соединения. **Напрямую** или **Сеть**. Если указан параметр **Напрямую**, введите порт МФП. Если указан параметр **Сеть**, введите IP-адрес и порт для МФП.

---

 **ПРИМЕЧАНИЕ:** Адрес IP для МФП можно просмотреть на странице конфигурации.

---

Если введен неверный адрес IP, появится сообщение об ошибке. Если адрес верный, портал будет включен.

## Выключение портала FiH

1. Дважды щелкните файл FiH.EXE. Откроется диалоговое окно **внешнего интерфейсного соединителя**.
2. Нажмите кнопку **ОК**.
3. Щелкните на кнопке **Выключить**.
4. Введите PIN-код и щелкните на кнопке **ОК**.
5. Щелкните на соответствующей кнопке для выбора соединения. **Напрямую** или **Сеть**. Если выбран вариант **Напрямую**, введите порт МФП и щелкните на кнопке **ОК**. Если выбран вариант **Сеть**, введите адрес IP и порт для МФП и щелкните на кнопке **ОК**. Портал будет выключен.

---

 **ПРИМЕЧАНИЕ:** Если PIN-код потерян, но требуется выключить портал, введите PIN-код по умолчанию для выключения портала. Для помощи следует использовать службу HP Instant Support, которая доступна через встроенный Web-сервер по адресу: <http://instantsupport.hp.com>. См. [Встроенный Web-сервер на стр. 168](#).

---

## Безопасная очистка диска

Для защиты удаленных данных на жестком диске МФП от несанкционированного доступа используйте функцию безопасной очистки диска. Эта функция поможет безопасно удалить задания печати и копирования с жесткого диска.

Функция безопасной очистки диска предлагает следующие уровни безопасности диска.

- **Небезопасная быстрая очистка.** Это функция простой очистки таблицы файлов. Доступ к файлу запрещается, но данные остаются на диске до тех пор, пока не будут перезаписаны другими данными. Этот режим является наиболее быстрым. Режим небезопасной быстрой очистки используется по умолчанию.
- **Безопасная быстрая очистка.** Доступ к файлу запрещается, а данные перезаписываются последовательностью одинаковых символов. Это занимает больше времени, чем небезопасная быстрая очистка, но зато выполняется перезапись данных. Данный режим соответствует требованиям 5220-22.M по очистке данных с дисковых носителей Министерства обороны США.
- **Безопасная санация.** Данный уровень похож на режим безопасной быстрой очистки. Но в нем дополнительно выполняется повторная перезапись данных с использованием алгоритмов, исключающих наличие остаточных данных. Использование данного режима снижает производительность. Данный режим соответствует требованиям 5220-22.M по санации дисковых носителей Министерства обороны США.

## Охватываемые данные

Функция защиты очистки диска действует на временные файлы, созданные во время печати или копирования, сохраненные задания, задания корректуры и остановки, а также хранящиеся на диске шрифты и макрокоманды (формы), сохраненные файлы факса, адресные книги, а также приложения HP и сторонних производителей.

 **ПРИМЕЧАНИЕ:** Сохраненные задания будут надежно перезаписаны только в том случае, если удаление выполняется через меню МФП **Получить задания** после настройки необходимого режима очистки.

Данная функция не затрагивает данные, хранящиеся в энергонезависимой оперативной RAM (NVRAM) флэш-памяти (в ней хранятся параметры по умолчанию, счетчики страниц и тому подобные данные). Данная функция не затрагивает данные, хранящиеся на виртуальном диске системы (если такой используется). Данная функция не затрагивает данные, хранящиеся в загрузочной флэш-памяти системы.

Изменение режима очистки не приводит к перезаписи данных или немедленному выполнению полной санации диска. Изменение режима безопасной очистки диска влияет на способ очистки временных данных заданий устройством МФП после выбора режима.

## Доступ к функции безопасной очистки диска

Используйте утилиту HP Web Jetadmin для доступа к функции безопасной очистки диска.

## Дополнительные сведения

Для получения дополнительных сведений о функции безопасной очистки диска HP см. информационный листок HP или посетите Web-узел по адресу: <http://www.hp.com/go/webjetadmin/>.

## Защита блокировкой

Защитная блокировка – это механический замок, который используется для предотвращения удаления компонентов внутреннего компьютера. Однако дополнительные устройства EIO не

защищены. Приобретите дополнительную защитную принадлежность для их блокировки и установите ее на MFP.

**Рисунок 11-1** Защита блокировкой

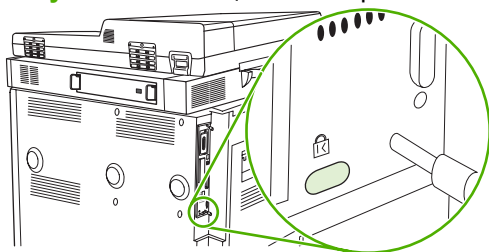

## Аутентификация

Этот МФП предлагает несколько встроенных методов аутентификации. Эти методы включают Kerberos, LDAP, LDAP через SSL и PIN.

Дополнительное программное обеспечение HP Digital Send поддерживает аутентификацию Windows SPNEGO, LDAP, LDAP через SSL и Novell.

## Блокирование меню панели управления

Чтобы предотвратить изменение конфигурации МФП, можно заблокировать меню панели управления. Это предотвращает изменение посторонними пользователями таких параметров настройки, как сервер SMTP. В следующей процедуре описан способ ограничения доступа к меню панели управления с помощью программного обеспечения HP Web Jetadmin. (См. [Использование программного обеспечения HP Web Jetadmin на стр. 175.](#))

1. Откройте HP Web Jetadmin.
2. Откройте папку **DEVICE MANAGEMENT** в раскрывающемся списке панели **Навигация**. Перейдите в папку **DEVICE LISTS**.
3. Выберите устройство МФП.
4. В раскрывающемся списке **средств устройства** выберите **Конфигурация**.
5. Выберите **Безопасность** из списка **Категории конфигурации**.
6. Введите **пароль устройства**.
7. В разделе **Доступ к панели управления** выберите **Максимальная блокировка**. Это предотвращает доступ посторонних пользователей к параметрам настройки.

## Настройка таймера

Функция таймера используется для установки параметров даты и времени. Значение даты и времени заносится в сохраненные задания печати, факса и цифровой отправки, что позволяет определять последние версии таких заданий.

1. На панели управления прокрутите список и нажмите [Администрирование](#).
2. Нажмите [Время/расписание](#).
3. Нажмите [Дата/Время](#).
4. Выберите формат даты.
5. Выберите формат времени.
6. Нажмите поля [Дата](#), чтобы ввести дату.
7. Нажмите поля [Время](#), чтобы ввести время.
8. Нажмите [Сохранить](#).

# Очистка МФП

## Печать страницы очистки

1. На главном экране нажмите **Администрирование**.
2. Нажмите **Качество печати**.
3. Нажмите **Калибровка/Очистка**.
4. Нажмите **Создать страницу очистки**.  
МФП напечатает страницу очистки.
5. Следуйте инструкциям на странице очистки.

## Очистка оборудования МФП

Для поддержания высокого качества печати следует выполнять тщательную очистку МФП:

- каждый раз при замене печатающего картриджа;
- каждый раз при возникновении проблем, связанных с качеством печати.

С помощью слегка смоченной в воде ткани протрите МФП снаружи. Протрите принтер изнутри, пользуясь не оставляющей волокон сухой тканью. Во время очистки соблюдайте все правила и предостережения.

△ **ВНИМАНИЕ!** Избегайте касания области расположения термoeлемента при очистке МФП. Он может быть горячим.

**ВНИМАНИЕ!** Не прикасайтесь к ролику передачи во время очистки МФП.

△ **ПРЕДУПРЕЖДЕНИЕ:** Во избежание серьезного повреждения печатающего картриджа не используйте чистящие средства на основе аммиака для очистки МФП или области вокруг него.

## Очистка пути прохождения бумаги.

1. Перед началом выполнения этих шагов выключите МФП и отключите все кабели, включая кабель питания.

**Рисунок 11-2** Очистка пути прохождения бумаги (1 из 6)

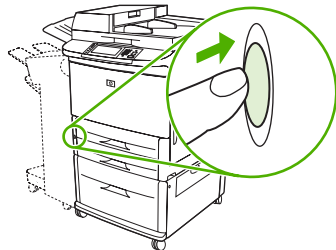

2. Откройте переднюю крышку MFP, поверните зеленый рычажок в положение разблокировки и выньте картридж.

**Рисунок 11-3** Очистка пути прохождения бумаги (2 из 6)

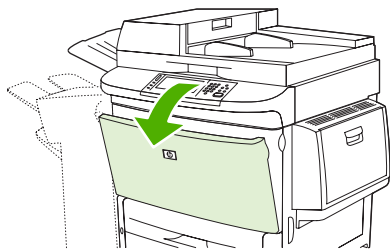

△ **ПРЕДУПРЕЖДЕНИЕ:** Во избежание повреждения картриджа, вытаскивайте его из MFP двумя руками. Не подвергайте картридж воздействию света дольше, чем на несколько минут. Пока картридж находится вне MFP, поместите его в упаковку.

📄 **ПРИМЕЧАНИЕ:** Если тонер попал Вам на одежду, удалите его с помощью сухой ткани и постирайте одежду в холодной воде. Горячая вода закрепляет пятна тонера на ткани.

3. С помощью не оставляющей волокон сухой ткани вытрите с области прохождения бумаги, выравнивающего ролика, а также гнезда для картриджа с тонером все частицы, оставшиеся после печати.

**Рисунок 11-4** Очистка пути прохождения бумаги (3 из 6)

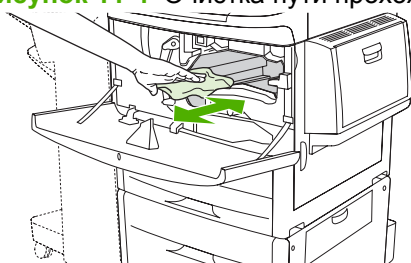

4. Замените картридж.

**Рисунок 11-5** Очистка пути прохождения бумаги (4 из 6)

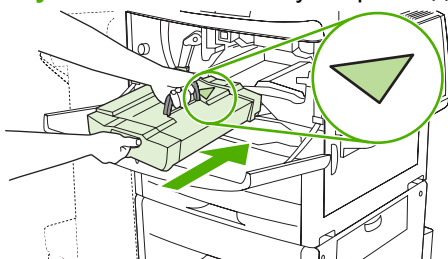

5. Поверните зеленую ручку в блокирующее положение.

**Рисунок 11-6** Очистка пути прохождения бумаги (5 из 6)

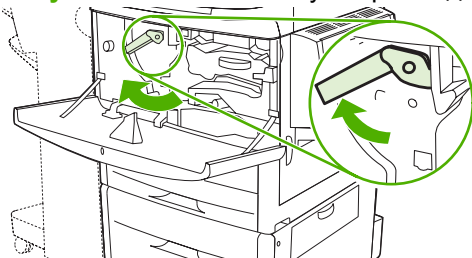

6. Закройте переднюю крышку, подсоедините все кабели и включите МФП.

**Рисунок 11-7** Очистка пути прохождения бумаги (6 из 6)



### Очистка внешних элементов МФП

- В случае наличия заметных загрязнений необходимо произвести наружную очистку МФП.
- Используйте мягкую влажную ткань, не оставляющую волокон.

### Очистка сенсорного экрана

- Очищайте сенсорный экран по мере необходимости (от отпечатков пальцев, пыли).
- Осторожно протрите сенсорный экран чистой влажной тканью.

△ **ПРЕДУПРЕЖДЕНИЕ:** Пользуйтесь только водой. Растворители или чистящие средства могут повредить сенсорный экран. Не выливайте и не распыляйте воду непосредственно на сенсорный экран.

### Очистка стекла

- Выполняйте очистку стекла только, если на нем выступили следы загрязнения или если нужно улучшить качество копирования, устранив очисткой стекла появление штрихов.
- Очищайте поверхность стекла, мягко вытирая ее чистой слегка влажной тканью, не оставляющей волокон.

△ **ПРЕДУПРЕЖДЕНИЕ:** Не выливайте и не распыляйте жидкости непосредственно на стекло. Сильно не нажимайте на поверхность стекла, оно может треснуть.

## Очистка системы подачи устройства АПД

Производить очистку АПД необходимо только в случае наличия видимых загрязнений или возникновения проблем с качеством копий (например, появления полос).

1. Поднимите верхнюю крышку.

**Рисунок 11-8** Очистка системы подачи устройства АПД (1 из 5)

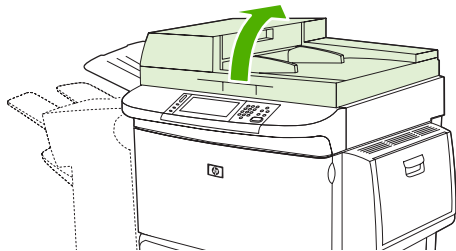

2. Найдите верхнюю и нижнюю полоски стекла АПД.

**Рисунок 11-9** Очистка системы подачи устройства АПД (2 из 5)

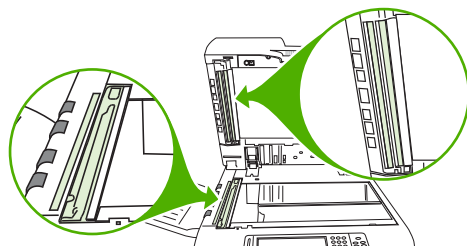

3. Очищайте поверхность полосок стекла, мягко вытирая их чистой влажной тканью, не оставляющей волокон.
4. Найдите белую виниловую подкладку.

**Рисунок 11-10** Очистка системы подачи устройства АПД (3 из 5)

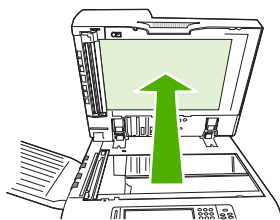

5. Найдите белые виниловые полоски калибровки.

**Рисунок 11-11** Очистка системы подачи устройства АПД (4 из 5)

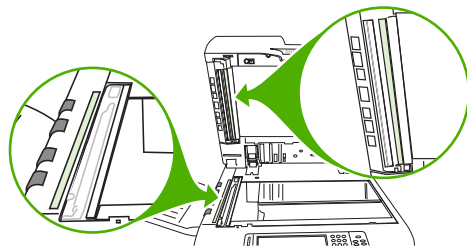

6. Очищайте поверхность задней части АПД и полосы калибровки, мягко вытирая их чистой влажной тканью, не оставляющей волокон.
7. Закройте верхнюю крышку.

**Рисунок 11-12** Очистка системы подачи устройства АПД (5 из 5)



### Очистка верхней полосы стекла АПД

Если проблемы с качеством копирования не исчезли, можно почистить верхнюю полосу стекла АПД.

- △ **ПРЕДУПРЕЖДЕНИЕ:** Очистите эту область, если стали возникать дефекты копирования (например, полосы), а на внутренней части полосы стекла стала накапливаться пыль. При частой очистке этой области возможно попадание пыли в МФР.

1. Откройте крышку устройства АПД.

**Рисунок 11-13** Очистка верхней полосы стекла АПД (1 из 4)

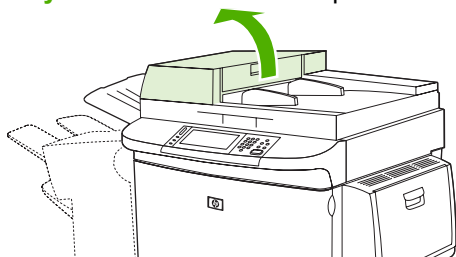

2. Найдите защелку, которая освобождает верхнюю полосу стекла АПД. Отодвиньте защелку влево и отведите крышку, чтобы получить доступ к внутренней части полосы стекла.

**Рисунок 11-14** Очистка верхней полосы стекла АПД (2 из 4)

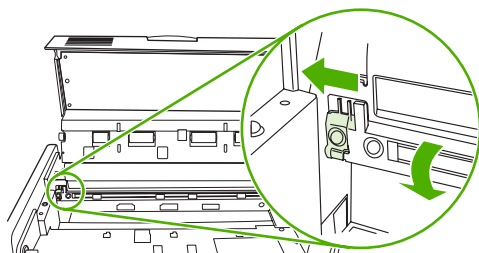

3. Протрите стекло, пользуясь не оставляющей волокон сухой тканью.

- △ **ПРЕДУПРЕЖДЕНИЕ:** Эту область нужно чистить только сухой тканью. Не используйте растворители, чистящие средства, воду или сжатый воздух. Это может привести к серьезным повреждениям МФР.

4. Поверните застежку влево и поставьте полосу стекла на обычное место.

**Рисунок 11-15** Очистка верхней полосы стекла АПД (3 из 4)

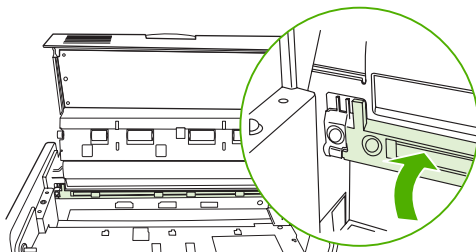

5. Закройте крышку АПД.

**Рисунок 11-16** Очистка верхней полосы стекла АПД (4 из 4)

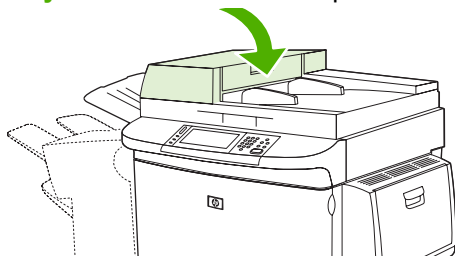

### Очистка роликов устройства АПД

В случае возникновения проблем с подачей или появления на оригиналах пятен после выхода из устройства АПД необходимо очистить ролики в устройстве АПД.

1. Откройте верхнюю крышку.

△ **ПРЕДУПРЕЖДЕНИЕ:** Очищайте ролики только в том случае, если возникли проблемы с подачей, на оригиналах появляются пятна или на роликах осела пыль. При частой очистке роликов возможно попадание пыли в MFP.

**Рисунок 11-17** Очистка роликов устройства АПД (1 из 6)

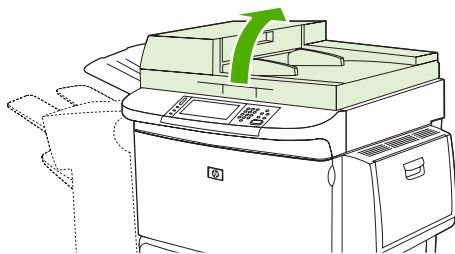

2. Найдите ролики, расположенные рядом с полосами стекла.

**Рисунок 11-18** Очистка роликов устройства АПД (2 из 6)

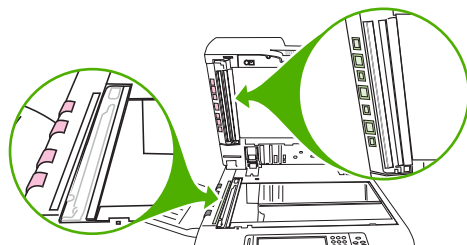

3. Осторожно протрите ролики чистой влажной тканью, не оставляющей волокон.

△ **ПРЕДУПРЕЖДЕНИЕ:** Не выливайте воду непосредственно на ролики. Это может повредить MFP.

---

4. Закройте верхнюю крышку.

**Рисунок 11-19** Очистка роликов устройства АПД (3 из 6)

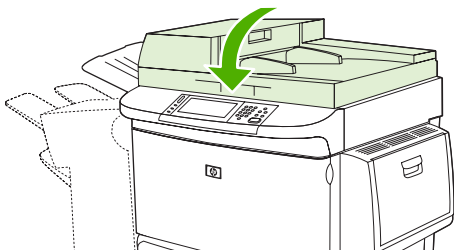

5. Откройте крышку устройства АПД.

**Рисунок 11-20** Очистка роликов устройства АПД (4 из 6)

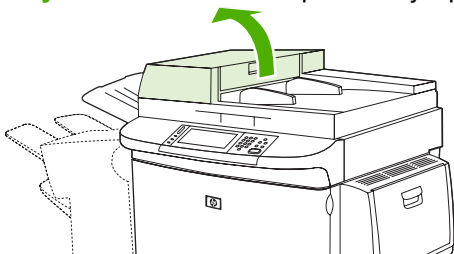

6. Найдите ролики.

**Рисунок 11-21** Очистка роликов устройства АПД (5 из 6)

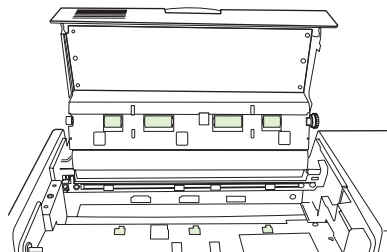

7. Осторожно протрите ролики чистой влажной тканью, не оставляющей волокон.

△ **ПРЕДУПРЕЖДЕНИЕ:** Не выливайте воду непосредственно на ролики. Это может повредить MFP.

---

8. Закройте крышку АПД.

**Рисунок 11-22** Очистка роликов устройства АПД (6 из 6)

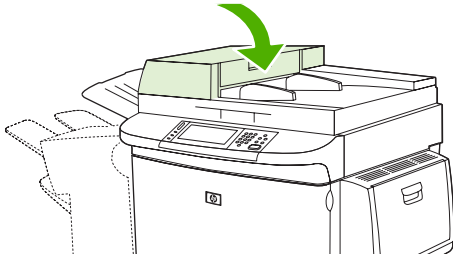

9. Закройте направляющую подачи и протрите ее внешнюю поверхность тканью.

## Калибровка сканера

Калибровка позволяет компенсировать смещения в системе формирования изображений (головка каретки) для устройства АПД и планшетного сканера. Из-за механических допусков головка каретки может неправильно определять положение изображения. В процессе калибровки для сканера вычисляются и сохраняются значения смещения. Значения смещения используются при сканировании для захвата нужной части документа.

Калибровку необходимо выполнять только в том случае, если на отсканированных изображениях наблюдаются смещения. Сканер калибруется на предприятии. Повторная калибровка необходима в очень редких случаях.

1. На главном экране прокрутите значения и нажмите [Администрирование](#).
2. Нажмите [Устранение неисправностей](#).
3. Нажмите [Калибровка сканера](#).
4. Нажмите [Калибровка](#) и следуйте инструкциям на экране.

## Настройка предупреждений

Программу HP Web Jetadmin или встроенный Web-сервер МФП можно использовать для настройки системы, чтобы она выдавала предупреждения о проблемах с МФП. Эти предупреждения имеют форму сообщений электронной почты, которые направляются на указанные адреса электронной почты.

Можно выполнить настройку следующих компонентов:

- Принтеры, которые необходимо контролировать.
- Виды получаемых предупреждений (например, предупреждения о замятиях бумаги, израсходованной бумаге, состоянии расходных материалов, а также об открытой крышке).
- Адреса электронной почты, на которые необходимо направлять предупреждения.

Программное обеспечение	Расположение информации
HP Web Jetadmin	Информацию о предупреждающих сообщениях и их настройке см. в справочной системе HP Web Jetadmin.
Встроенный Web-сервер	Общую информацию о встроенном Web-сервере см. в разделе <a href="#">Встроенный Web-сервер на стр. 62</a> . Информацию о предупреждающих сообщениях и их настройке см. в справочной системе встроенного Web-сервера.

# Управление расходными материалами

Для получения наилучших результатов печати обязательно используйте оригинальные картриджи HP.

## Картриджи HP

При использовании нового подлинного картриджа HP предоставляется следующая информация:

- Остаток расходного материала в процентах.
- Приблизительное число оставшихся страниц.
- Число распечатанных страниц.

 **ПРИМЕЧАНИЕ:** Информацию по осуществлению заказов на картриджи см. в разделе [Расходные материалы и дополнительные принадлежности на стр. 265](#).

## Картриджи производства не HP

Компания Hewlett-Packard не может рекомендовать использование картриджей производства не HP — ни новых, ни переработанных. На обслуживание или ремонт МФП, которые потребуются вследствие использования картриджа производства не HP, гарантия распространяться не будет.

Если картридж производства не HP был продан под видом оригинального продукта HP, см. раздел [Горячая линия HP по расследованию подделок на стр. 197](#).

## Идентификация картриджа

МФП серии HP LaserJet CM9040 MFP и HP LaserJet M9050 MFP автоматически идентифицирует вставляемые в него картриджи. В процессе идентификации картриджа МФП выдаст уведомление о том, является ли он оригинальным картриджем HP.

Если в сообщении панели управления МФП будет указано, что картридж не является оригинальным картриджем HP, однако вы считаете, что приобрели картридж HP, позвоните по телефону горячей линии HP по расследованию подделок.

Для отмены сообщения об ошибке, относящейся к установке картриджа производства не HP, нажмите **OK**.

## Горячая линия HP по расследованию подделок

Позвоните по телефону горячей линии HP по расследованию подделок, если вы установили картридж HP, но в сообщении на панели управления указано, что картридж не является оригинальным картриджем HP. Специалисты компании HP помогут определить, является ли данное изделие подлинным, и принять меры по решению проблемы.

Возможно, картридж не является оригинальным картриджем HP, если вы обнаружите следующее.

- При использовании картриджа очень часто возникают неполадки.
- Картридж выглядит необычно (например, упаковка отличается от обычной упаковки HP).

Дополнительные сведения см. по адресу [www.hp.com/sbso/product/supplies/whybuy\\_fraud.html](http://www.hp.com/sbso/product/supplies/whybuy_fraud.html).

## Хранение картриджа

Не извлекайте печатающий картридж из упаковки, пока не возникнет необходимость его использования.

- △ **ПРЕДУПРЕЖДЕНИЕ:** Чтобы предотвратить повреждение картриджа, не подвергайте его воздействию света дольше, чем на несколько минут.

**Таблица 11-1 Температурные характеристики для картриджей**

Условия окружающей среды	Рекомендуемая	Допустимая	Хранение/работа в режиме ожидания
Температура (картридж)	От 17° до 25°C (от 62.6° до 77°F)	От 15° до 30°C (от 59° до 86°F)	От 20° до 40°C (от 4° до 104°F)

## Ожидаемый срок службы картриджа

В соответствии со стандартом ISO/IEC 19752 картридж рассчитан на печать около 38 000 страниц. Фактическая производительность картриджа зависит от особенностей использования.

## Проверка срока службы картриджа

Можно проверить срок службы картриджа с помощью панели управления МФП, встроенного Web-сервера, программного обеспечения МФП, средства HP Easy Printer Care или программы HP Web Jetadmin.

### На панели управления устройства МФП

1. На главном экране нажмите **Администрирование**.
2. Нажмите **Сведения**.
3. Нажмите **Страница конфигурации**.
4. Нажмите **Страница состояния расходных материалов**.
5. Нажмите **Печать**.

- 📄 **ПРИМЕЧАНИЕ:** При использовании расходных материалов производства не HP на странице состояния, возможно, не будут приведены данные об оставшемся сроке службы этих расходных материалов.

### Во встроенном Web-сервере

1. В окне браузера введите адрес IP или имя хоста главной страницы принтера. После этого появится страница состояния принтера.
2. В левой части экрана нажмите на кнопку **Состояние расходных материалов**. После этого появится страница состояния расходных материалов, содержащая информацию о картридже.

### С помощью HP Easy Printer Care

На вкладке **Обзор** в разделе **Состояние расходных материалов** щелкните на **Сведения о расходных материалах**, чтобы открыть страницу состояния расходных материалов.

## С помощью программы HP Web Jetadmin

В программе HP Web Jetadmin выберите принтер. Информация о картридже находится на странице состояния устройства.

## Набор средств для обслуживания принтера

 **ПРИМЕЧАНИЕ:** Набор средств для обслуживания принтера представляет собой расходные материалы, и на него не распространяется действие гарантии.

---

Для обеспечения оптимального качества печати компания HP рекомендует выполнять процедуру обслуживания после печати каждых 350 000 страниц. Частота использования набора обслуживания зависит от интенсивности работы MFP. Если возникли вопросы по частоте замены набора обслуживания, обратитесь в центр поддержки по адресу [www.hp.com/support/ljm9040mfp](http://www.hp.com/support/ljm9040mfp) или [www.hp.com/support/ljm9050mfp](http://www.hp.com/support/ljm9050mfp).

Если на панели управления появится сообщение **Замените набор обслуживания**, вам нужно приобрести набор средств для обслуживания принтера и установить новые детали. Номер детали для набора 110 В – С9152А. Номер детали для набора 220 В – С9153А. В набор средств по обслуживанию принтера входят два ролика типа 1, семь роликов типа 2, один передающий ролик и один термоэлемент. При установке компонентов следуйте указаниям, поставляемым вместе с набором.

## Управление памятью

В устройстве MFP имеются два разъема модуля DIMM для удвоенной скорости передачи данных (DDR), что предоставляет возможность установки дополнительной памяти. Имеются модули DDR DIMM на 64, 128 и 256 Мбайт, а максимально возможный объем установленной памяти – 512Мбайт.

В устройстве MFP имеются два разъема под флэш-память, что предоставляет следующие возможности:

- Для добавления дополнительных шрифтов, макрокоманд и шаблонов, хранящихся во флэш-памяти, используйте подходящий модуль памяти DIMM DDR.
- Для добавления дополнительных языков и функций MFP, хранящихся во флэш-памяти, используйте подходящий модуль памяти DIMM DDR.

 **ПРИМЕЧАНИЕ:** Модули памяти с однорядным расположением микросхем (SIMM), используемые в предыдущих моделях продуктов HP LaserJet, не могут быть использованы в данном устройстве МФП.

Для получения сведений о заказе см. [www.hp.com/support/ljm9040mfp](http://www.hp.com/support/ljm9040mfp) или [www.hp.com/support/ljm9050mfp](http://www.hp.com/support/ljm9050mfp).

## Определение требований к памяти

Объем необходимой вам памяти зависит от того, какого рода документацию, вы печатаете. Устройство МФП позволяет печатать большинство текстовых и графических документов с разрешением 1200 dpi FastRes без применения дополнительных модулей памяти.

Возможно, что в устройство MFP потребуется установить дополнительную память. Это необходимо при частой печати сложной графики или документов на языке PS, печати документов с двух сторон (двусторонняя печать), использовании большого количества загруженных шрифтов или печати на бумаге большого формата (например, A3, B4 или 279 на 432).

## Установка памяти

Для установки дополнительных модулей DIMM памяти DDR воспользуйтесь следующей процедурой. Сначала распечатайте страницу конфигурации, чтобы узнать объем памяти, установленной в МФП. В следующей таблице указаны максимально возможные значения объема устанавливаемой памяти для каждого слота DIMM.

Номер слота на странице конфигурации	Номер слота на печатной плате	Описание
Слот 1	J1	256 Мб
Слот 2	J2	128 Мб
Всего		384 Мб

△ **ПРЕДУПРЕЖДЕНИЕ:** Из-за воздействия статического электричества платы модулей DIMM DDR могут быть повреждены. По этой причине при работе с модулями DIMM DDR необходимо надеть антистатический браслет или периодически прикасаться к поверхности антистатической упаковки модулей DIMM, а затем к открытой металлической части на МФП.

1. Если вы еще не распечатали конфигурацию, распечатайте ее. Таким образом можно определить объем памяти, уже установленный в МФП.
2. Отодвиньте дополнительное устройство вывода от механизма печати.

**Рисунок 11-23** Установите модуль DIMM памяти DDR (1 из 8)

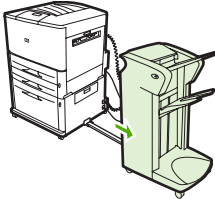

3. Выключите устройство МФП. Отсоедините шнур электропитания и остальные кабели.

**Рисунок 11-24** Установите модуль DIMM памяти DDR (2 из 8)

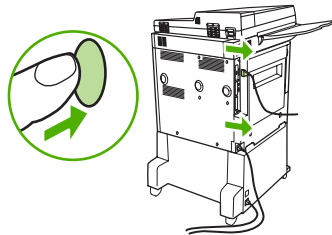

4. Ослабьте два прижимных винта на задней панели устройства MFP.

**Рисунок 11-25** Установите модуль DIMM памяти DDR (3 из 8)

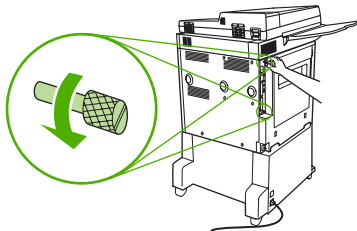

5. Ухватитесь за прижимные винты и вытащите из МФП печатную плату. Поместите ее на ровную, не проводящую ток поверхность.

**Рисунок 11-26** Установите модуль DIMM памяти DDR (4 из 8)

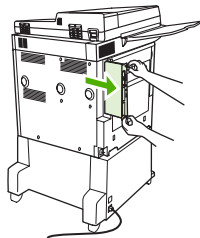

6. Извлеките модуль DIMM из антистатической упаковки. Ухватите DIMM пальцами за боковые стенки, большими пальцами придерживайте за задний край. Расположите пазы на модуле DIMM над слотом DIMM. (Убедитесь в том, что затворы с обеих сторон слота DIMM открыты или повернуты наружу.)

**Рисунок 11-27** Установите модуль DIMM памяти DDR (5 из 8)

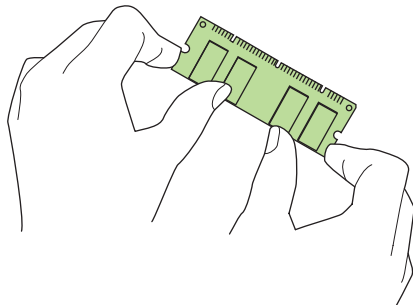

7. Вставьте DIMM прямо в слот, произведя некоторый нажим. Убедитесь в том, что затворы по обеим сторонам слота DIMM защелкнулись внутрь, став на место. (Для удаления DIMM затворы должны быть открыты.)

**Рисунок 11-28** Установите модуль DIMM памяти DDR (6 из 8)

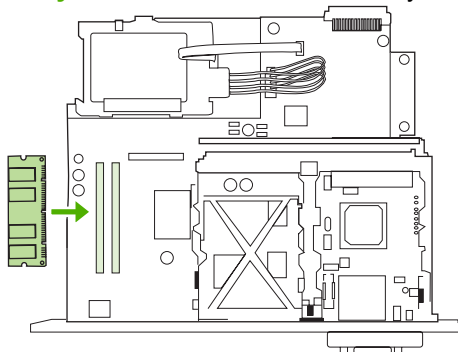

8. Вставьте печатную плату обратно в устройство MFP и закрутите два прижимных винта.

**Рисунок 11-29** Установите модуль DIMM памяти DDR (7 из 8)

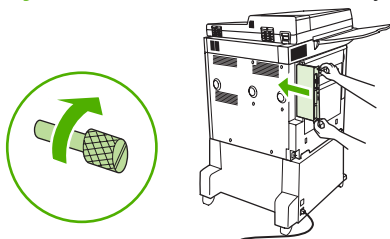

9. Подсоедините шнур электропитания и все остальные кабели. Включите устройство MFP.

**Рисунок 11-30** Установите модуль DIMM памяти DDR (8 из 8)

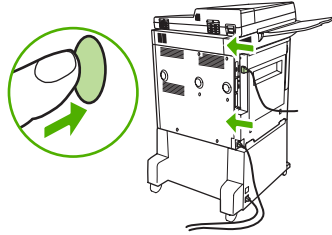

10. Подключите дополнительное устройство вывода к МФП.

## Проверка установки памяти

Выполните приведенные ниже действия, чтобы проверить правильность установки модулей DIMM DDR:

1. Убедитесь, чтобы после включения МФП на панели управления появилась надпись **Готов**. Если появилось сообщение об ошибке, возможно, модуль DIMM установлен неверно.
2. Напечатайте страницу конфигурации.
3. Отыщите на странице конфигурации раздел памяти и сравните его со страницей конфигурации, которую вы напечатали до установки модуля DIMM. Если объем памяти принтера не увеличился, возможно, причина состоит в следующем:
  - Возможно, модуль DIMM был установлен неправильно. Повторите процедуру установки.
  - Возможно, модуль DIMM неисправен. Установите новый модуль DIMM или попытайтесь установить модуль DIMM в другой слот.

---

 **ПРИМЕЧАНИЕ:** Если вы установили в принтере язык (или произвели персонализацию), просмотрите раздел “Установленные персонализации” на странице конфигурации. В нем должна появиться информация о новом языке принтера.

---

# Параметры экономного режима

## Ожидание и запуск

### Настройка задержки ожидания

Эта функция предназначена для настройки продолжительности периода бездействия МФП перед переходом в режим ожидания. По умолчанию параметр имеет значение 45 минут.

1. Прокрутите и нажмите [Администрирование](#).
2. Нажмите [Время/расписание](#).
3. Нажмите [Задержка режима ожидания](#).
4. Выберите необходимое значение задержки режима ожидания.

### Настройка времени ожидания

Используйте функцию времени ожидания, чтобы перевести МФП в режим ожидания в указанное время каждый день.

1. Прокрутите значения и нажмите [Администрирование](#).
2. Нажмите [Время/расписание](#).
3. Нажмите [Время ожидания](#).
4. Выберите день недели для времени ожидания.
5. Нажмите [Нестанд..](#)
6. Нажмите [Сохранить](#).
7. Установите точное значение времени.
8. Если необходимо переводить МФП в режим ожидания в одно и то же время каждый день (включая выходные), на экране **Для всех дней** нажмите [Да](#). Чтобы настроить время запуска отдельно для каждого дня, нажмите [нет](#). и повторите описанные действия для каждого дня.

### Настройка времени запуска

Эта функция предназначена для запуска МФП в определенное время дня.

1. Прокрутите и нажмите [Администрирование](#).
2. Нажмите [Время/расписание](#).
3. Нажмите [Время активации](#).
4. Выберите день недели для времени запуска.
5. Нажмите [Нестанд..](#)
6. Нажмите [Сохранить](#).

7. Установите точное значение времени.
8. Чтобы МФП запускался каждый день (включая выходные) в одно и то же время, на экране **Для всех дней** выберите **Да**. Чтобы настроить время запуска отдельно для каждого дня, нажмите **нет**. и повторите описанные действия для каждого дня.

---

## 12 Устранение неполадок

- [Устранение неполадок](#)
- [Устранение неполадок устройства МФП](#)
- [Типы сообщений панели управления](#)
- [Сообщения панели управления](#)
- [Устранение замятий](#)
- [Устранение неполадок, связанных с обработкой носителей](#)
- [Решение проблем качества печати](#)
- [Устранение неполадок с факсом](#)
- [Устранение неполадок при копировании](#)
- [Устранение неполадок с электронной почтой](#)
- [Решение проблем сетевого подключения](#)
- [Устранение распространенных неисправностей при работе на компьютерах Macintosh](#)

## Устранение неполадок

Если устройство МФП работает неудовлетворительно, последовательно выполните действия, указанные в контрольном списке. Если ошибка в работе МФП не устраняется при выполнении какого-либо действия, продолжайте выполнять действия, соответствующие рекомендациям по устранению неполадок. Если с помощью определенного действия проблема решается, остальные действия, указанные в контрольном списке, можно не выполнять.

### Контрольный список устранения неполадок

1. Проверьте, горит ли индикатор готовности устройства МФП. Если индикаторы не горят, выполните следующие действия.
  - а. Проверьте кабельные соединения с источником питания.
  - б. Проверьте, включен ли выключатель принтера.
  - в. Проверьте источник питания, включив МФП непосредственно в настенную или какую-либо другую розетку.
  - г. Если ни одно из этих действий не поможет восстановить электропитание, обратитесь в службу поддержки клиентов HP.
2. Проверьте кабельные соединения.
  - а. Проверьте кабельное соединение между устройством МФП и компьютером или сетевым портом. Проверьте надежность соединения.
  - б. Проверьте исправность кабеля, заменив его другим, если это возможно.
  - в. Проверьте сетевое соединение. См. [Решение проблем сетевого подключения на стр. 259](#).
3. Убедитесь, что используемый носитель соответствует техническим требованиям.
4. Распечатайте страницу конфигурации (см. [Информационные страницы на стр. 166](#)). Если устройство МФП подключено к сети, будет также распечатана страница HP Jetdirect.
  - а. Если эти страницы не печатаются, проверьте, содержит ли хотя бы один лоток носитель для печати.
  - б. Если лист бумаги заминается в устройстве МФП, см. [Устранение замятий на стр. 213](#).
5. Если печатается страница конфигурации, проверьте следующие элементы.
  - а. Если страницы печатаются правильно, значит, оборудование МФП исправно. Проблема связана с используемым компьютером, драйвером принтера или программой.
  - б. Если страницы печатаются неправильно, проблема связана с оборудованием МФП. Обратитесь в службу поддержки клиентов HP.
6. Убедитесь, что установлен драйвер принтера серии HP LaserJet M9040/M9050 MFP.
7. Распечатайте небольшой документ из другого приложения, из которого ранее печать выполнялась нормально. Если документ печатается нормально, значит, проблема

заключается в используемой программе. Если это решение не помогло, распечатайте документ с другого компьютера, на котором установлено программное обеспечение МФП.

8. Если неполадка по-прежнему не устранена, см. [Устранение неполадок устройства МФП на стр. 210](#).

# Устранение неполадок устройства МФП

Ситуация/сообщение	Устранение
Дисплей панели управления пуст, и вентиляторы внутри принтера не работают.	Убедитесь, что устройство МФП включено. Нажимайте на все клавиши, чтобы убедиться, что ни одна из них не «западет». Если это не поможет, обратитесь в уполномоченный сервисный центр HP.
Устройство МФП включено, а внутренние вентиляторы не работают.	Убедитесь, что линейное напряжение соответствует настройкам МФП. (См. требования к напряжению на наклейке на задней панели устройства). Если используется сетевой фильтр и его напряжение не соответствует указанным характеристикам, вставьте шнур питания МФП непосредственно в розетку.
Неправильное напряжение питания МФП.	Убедитесь, что в сети нужное напряжение. (См. требования к напряжению на наклейке на задней панели устройства).
На дисплее панели управления появляются сообщения.	См. <a href="#">Сообщения панели управления на стр. 212</a> .
В МФП произошло замыкание носителя для печати.	Проверьте, нет ли замыканий. Для получения дополнительных сведений см. <a href="#">Устранение замыканий на стр. 213</a> .
На панели управления отображается неправильный язык или непонятные символы.	Произведите повторную настройку языка панели управления принтера.  Выключите и снова включите МФП.  <a href="#">Администрирование &gt; Параметры работы устр-ва &gt; Язык</a>
Во время задания цифровой отправки произошла ошибка. Сбой задания.	Во время выполнения задания цифровой отправки в устройстве МФП произошла ошибка. Администратор должен проверить состояние сервера SMTP. См. <a href="#">Устранение неполадок с электронной почтой на стр. 258</a> .
Шлюз электронной почты не принял задание, так как вложение слишком большое.	Уменьшите размер вложения электронной почты, установив минимальное значение размера вложения. Установите максимальный размер вложения на вкладке <b>Цифровая передача</b> встроенного Web-сервера. См. <a href="#">Встроенный Web-сервер на стр. 168</a> .  Попробуйте использовать другой формат файла или разделить документ на несколько частей для отправки.
Для цифровой отправки необходимо наличие подключения к сети	Устройство МФП не может установить подключение к сети. Администратору нужно проверить, подключено ли устройство МФП к сети. См. <a href="#">Решение проблем сетевого подключения на стр. 259</a> .

## Типы сообщений панели управления

Имеются четыре типа сообщений панели управления о состоянии или о неисправностях устройства.

Тип сообщения	Описание
Сообщения о состоянии	Сообщения о состоянии отражают текущее состояние устройства. Они сообщают, что устройство работает нормально и для их удаления не требуется никаких действий. При изменении состояния устройства происходит изменение сообщений. Если устройство включено, готово, не занято и в очереди нет отложенных предупреждений, отображается сообщение <b>Готов</b> .
Предупреждающие сообщения	Предупреждения сообщают об ошибках данных и печати. Обычно эти сообщения чередуются с сообщением <b>Готов</b> или сообщениями о состоянии и остаются на экране, пока не будет нажата кнопка <b>OK</b> . Некоторые предупреждающие сообщения можно устранить. Если параметр <b>Отображение предупр.</b> установлен в значение <b>Задание</b> в меню <b>Параметры работы устр-ва</b> устройства, следующее задание печати очистит эти сообщения.
Сообщения об ошибках	<p>Сообщения об ошибках информируют о необходимости выполнения определенных действий, например, добавить бумагу или устранить ее замятие.</p> <p>Некоторые сообщения об ошибках позволяют автоматически продолжить работу. Если в меню установлен параметр <b>Автопродолжение</b>, устройство продолжит нормальную работу, после того как такое сообщение будет показано на дисплее в течение 10 секунд.</p> <p><b>ПРИМЕЧАНИЕ:</b> Если в течение этих 10 секунд будет нажата какая-либо клавиша, действие функции автопродолжения, определяемое отображаемым сообщением, прекращается, и выполняется функция, определяемая нажатой клавишей. Например, при нажатии клавиши <b>Остановить</b> печать приостанавливается, и отображается запрос об отмене печатаемого задания.</p>
Сообщения о критических ошибках	Сообщения о критических ошибках указывают на сбой устройства. Некоторые из этих сообщений можно очистить, выключив и снова включив устройство. На эти сообщения параметр <b>Автопродолжение</b> не влияет. Если критическая ошибка не устранена, требуется техническое обслуживание.

## Сообщения панели управления

Устройство предоставляет различные сообщения панели управления. После отображения сообщения на панели управления следуйте указаниям на экране, чтобы устранить неполадку. Если на панели управления отображается сообщение «Ошибка» или «Внимание» и не указано шагов для устранения неполадки, выключите и включите устройство. Если ошибки устройства продолжают возникать, обратитесь в службу поддержки HP.

Для получения дополнительной информации о предупреждениях, которые отображаются в строке состояния, нажмите кнопку «Предупреждения» .

Для получения дополнительной информации на разные темы, нажмите кнопку «Справка»  в верхнем правом углу главного экрана.

## Устранение замятий

Если на панели управления появилось сообщение о замятии носителей, проверьте, не осталась ли бумага в указанных на рисунке местах. Возможно, Вам придется проверить принтер на наличие застрявшей бумаги не только в тех местах, которые были указаны в сообщении о замятии. Если не удастся выяснить, где именно застряла бумага, прежде всего, проверьте область передней дверцы.

После изучения рисунка вы можете начать процедуру по устранению зажатия бумаги. При устранении замятия старайтесь не порвать печатный носитель. Если в MFP остается небольшой кусок бумаги, он может стать дополнительной причиной зажатия. Если замятия возникают часто, см. [Устранение повторных замятий на стр. 233](#).

 **ПРИМЕЧАНИЕ:** После замятия бумаги в MFP могут остаться частицы тонера, которые способны отрицательно сказаться на качестве печати. После печати нескольких страниц эта неисправность должна исчезнуть.

 **ВНИМАНИЕ!** Поверхности в МФП и вокруг него могут нагреваться. Выключите МФП и подождите, пока поверхности остынут, перед тем, как устранять замятия.

### Места возникновения замятий бумаги

**Рисунок 12-1** HP LaserJet M9040 MFP или HP LaserJet M9050 MFP с укладчиком/сшивателем на 3000 листов

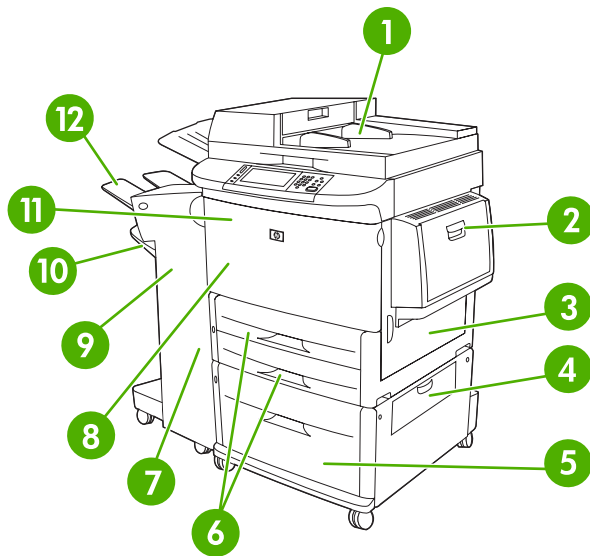

1	АПД
2	Лоток 1
3	Правая дверца
4	Дверца вертикальной передачи
5	Лоток 4
6	Лотки 2 и 3
7	Левая дверца (за устройством вывода)
8	Дуплексер (внутри MFP)

9	Устройство вывода
10	Нижний приемник
11	Передняя область и область картриджа
12	Верхний приемник

## Устранение замятий в модуле двусторонней печати

1. Извлеките выходное устройство из MFP, чтобы получить доступ к левой дверце.

**Рисунок 12-2** Устранение замятия в устройстве для двусторонней печати (1 из 6)

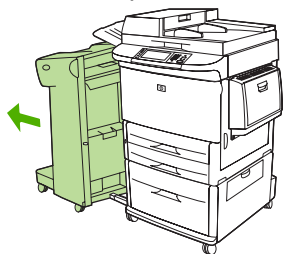

2. Откройте правую дверцу и осторожно удалите всю бумагу из этой области.

⚠ **ВНИМАНИЕ!** Избегайте касаний в области расположения термоэлемента. Он может быть горячим.

**Рисунок 12-3** Устранение замятия в устройстве для двусторонней печати (2 из 6)



3. Снимите устройство для двусторонней печати, нажав на зеленый рычажок и выдвигая устройство до тех пор, пока оно не остановится.

**Рисунок 12-4** Устранение замятия в устройстве для двусторонней печати (3 из 6)

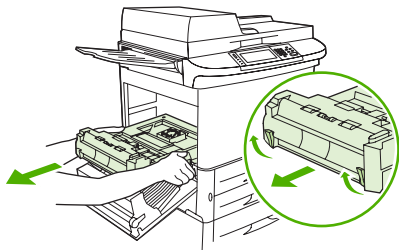

4. Потяните за два зеленых рычажка на устройстве для двусторонней печати и удалите всю бумагу.

5. Откройте переднюю дверцу.

**Рисунок 12-5** Устранение замятия в устройстве для двусторонней печати (4 из 6)

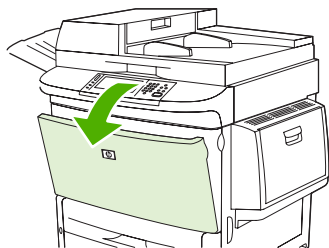

6. Удалите всю бумагу из области устройства для двусторонней печати путем вытягивания ее из МФП. Старайтесь не порвать бумагу.

**Рисунок 12-6** Устранение замятия в устройстве для двусторонней печати (5 из 6)

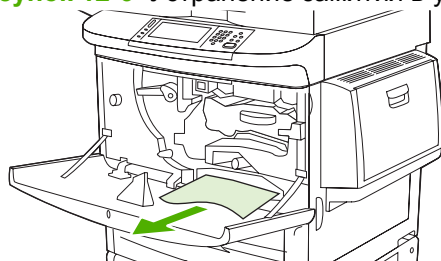

7. Установите устройство для двусторонней печати, вставив его обратно в разъем до тех пор, пока оно не станет на свое место.

**Рисунок 12-7** Устранение замятия в устройстве для двусторонней печати (6 из 6)

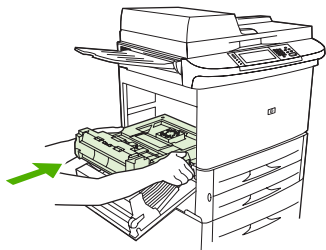

8. Закройте все дверцы. Установите выходное устройство на место.

## Устранение замятий в области входных лотков

### Устранение замятий в лотке 1

1. Просмотрите, есть ли бумага в области лотка 1, удалите бумагу из этой области. Внимательно проверьте, удалили ли Вы все остатки порвавшегося носителя.

**Рисунок 12-8** Устранение замятия в лотке 1 (1 из 2)

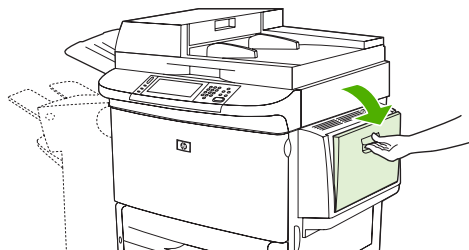

2. Откройте и закройте правую дверцу, чтобы перезагрузить МФП.

**Рисунок 12-9** Устранение замятия в лотке 1 (2 из 2)

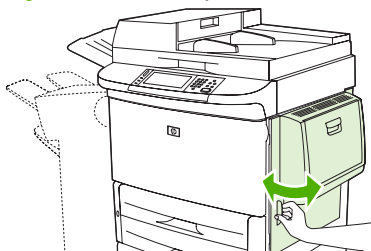

### Устранение замятия за правой дверцей

1. Откройте правую дверцу.

**Рисунок 12-10** Устранение замятия за правой дверцей (1 из 3)

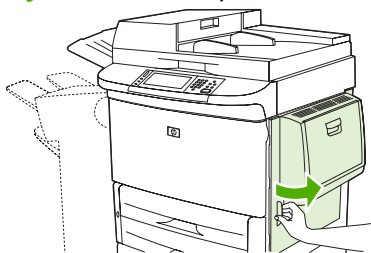

2. Проверьте, есть ли бумага в области правой дверцы, удалите всю бумагу из этой области. Внимательно проверьте, удалили ли Вы все остатки порвавшегося носителя.

3. Откройте крышку для получения доступа к замятию. Выдвиньте и потяните вверх зеленую ручку.

**Рисунок 12-11** Устранение замятия за правой дверцей (2 из 3)

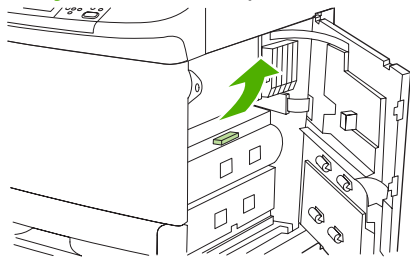

4. Удалите всю бумагу из этой области, вынимая ее из МФП.
5. Задвиньте и потяните вниз зеленый рычажок, установив его в исходное положение.

**Рисунок 12-12** Устранение замятия за правой дверцей (3 из 3)

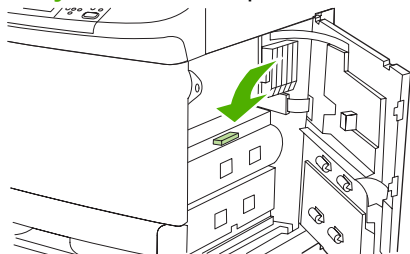

6. Закройте правую дверцу.

### Устранение замятия в лотках 2 и 3

1. Откройте лоток до упора.

**Рисунок 12-13** Устранение замятия в лотках 2 и 3 (1 из 3)

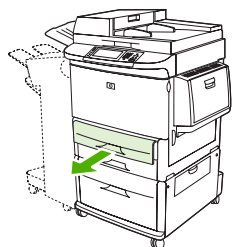

2. Просмотрите, есть ли бумага в области лотка, удалите бумагу из этой области. Внимательно проверьте, удалили ли Вы все остатки порвавшегося носителя.

3. Закройте лоток.

**Рисунок 12-14** Устранение замятия в лотках 2 и 3 (2 из 3)

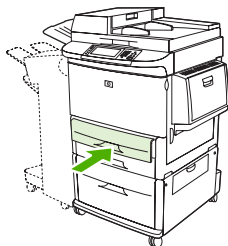

4. Откройте правую дверцу, удалите всю видимую бумагу и закройте правую дверцу. Это вызовет перезагрузку МФП.

**Рисунок 12-15** Устранение замятия в лотках 2 и 3 (3 из 3)

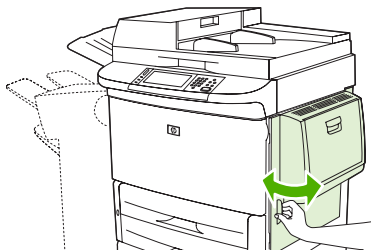

#### Устранение замятий в лотке 4

1. Откройте дверцу вертикальной передачи в лотке 4.

**Рисунок 12-16** Устранение замятия в лотке 4 (1 из 4)

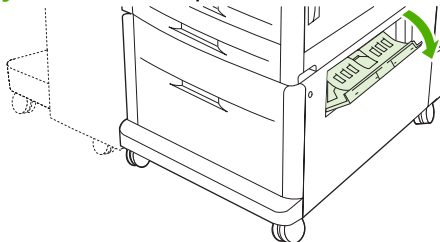

2. Удалите всю бумагу из данной области. Внимательно проверьте, все ли обрывки бумаги удалены.
3. Если Вы не видите бумагу в дверце вертикальной передачи, откройте лоток 4.

**Рисунок 12-17** Устранение замятия в лотке 4 (2 из 4)

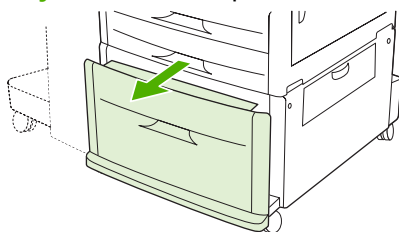

4. Удалите всю бумагу из области лотка. Внимательно проверьте, удалили ли вы все остатки порвавшейся бумаги.

5. Закройте лоток 4.

**Рисунок 12-18** Устранение замятия в лотке 4 (3 из 4)

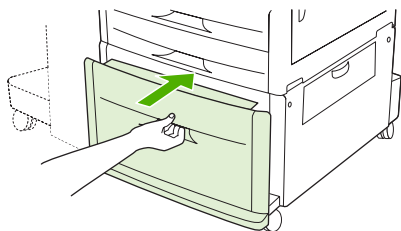

6. Закройте дверцу вертикальной передачи.

**Рисунок 12-19** Устранение замятия в лотке 4 (4 из 4)

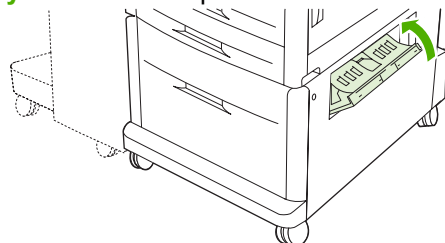

## Устранение замятий в области вывода бумаги

### Удаления замятия в укладчике или сшивателе/укладчике

1. Если из области выходного приемника выступает край носителя, медленно и аккуратно извлеките его из МФП, стараясь не порвать.

**Рисунок 12-20** Удаление замятия в укладчике или сшивателе/укладчике (1 из 7)

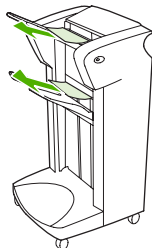

2. Отодвиньте устройство вывода от МФП.

**Рисунок 12-21** Удаление замятия в укладчике или сшивателе/укладчике (2 из 7)

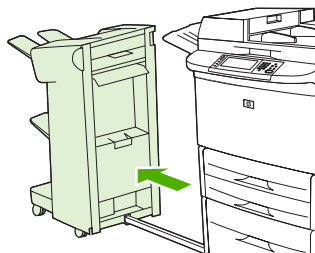

3. В укладчике поднимите проволоку на нижнем приемнике устройства и осторожно извлеките носитель из этой области. В шивателе/укладчике осторожно извлеките какие-либо носители, которые выступают из области накопления.

 **ПРИМЕЧАНИЕ:** Только у укладчика есть металлическая проволока на нижнем приемнике.

**Рисунок 12-22** Удаление замятия в укладчике или шивателе/укладчике (3 из 7)

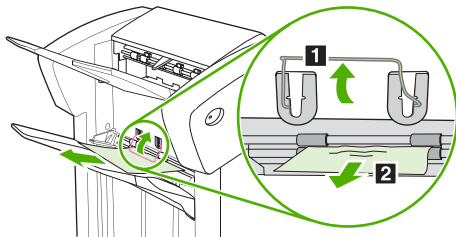

4. Найдите зеленый рычажок в области флиппера и поднимите его.

**Рисунок 12-23** Удаление замятия в укладчике или шивателе/укладчике (4 из 7)

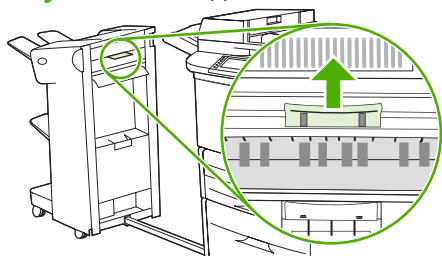

5. Осторожно извлеките всю бумагу из области флиппера.

**Рисунок 12-24** Удаление замятия в укладчике или шивателе/укладчике (5 из 7)

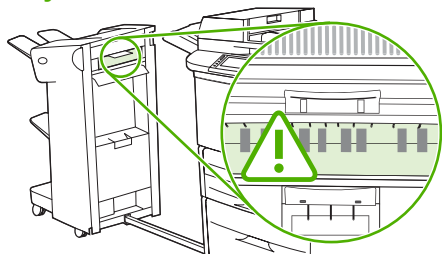

 **ВНИМАНИЕ!** Избегайте касаний в области флиппера. Он может быть горячим.

6. Найдите зеленый рычажок в модуле прохождения бумаги и передвиньте его вниз.

**Рисунок 12-25** Удаление замятия в укладчике или шивателе/укладчике (6 из 7)

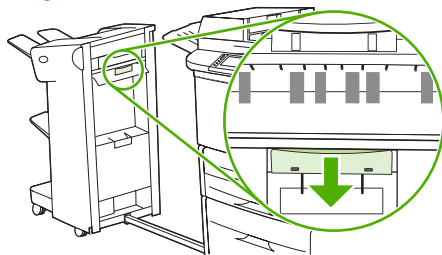

7. Осторожно извлеките всю бумагу из модуля прохождения бумаги.

8. Закройте все дверцы. Установите выходное устройство на место.

**Рисунок 12-26** Удаление замятия в укладчике или сшивателе/укладчике (7 из 7)

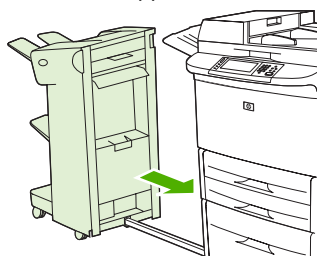

### Устранение замятий в области прохождения бумаги в многофункциональном устройстве окончательной обработки

1. Откройте верхнюю крышку.

**Рисунок 12-27** Устранение замятий в области прохождения бумаги в многофункциональном устройстве окончательной обработки (1 из 3)

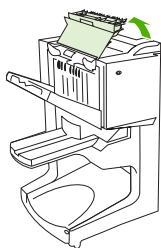

2. Медленно и аккуратно извлеките бумагу из устройства окончательной обработки, стараясь ее не порвать.

**Рисунок 12-28** Устранение замятий в области прохождения бумаги в многофункциональном устройстве окончательной обработки (2 из 3)

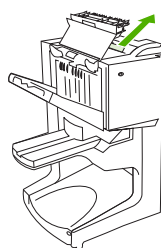

3. Закройте крышку устройства окончательной обработки.

**Рисунок 12-29** Устранение замятий в области прохождения бумаги в многофункциональном устройстве окончательной обработки (3 из 3)

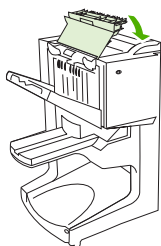

## Устранение замятий между многофункциональным устройством окончательной обработки и МФП

1. Отодвиньте устройство окончательной обработки от МФП.

**Рисунок 12-30** Устранение замятий между многофункциональным устройством окончательной обработки и МФП (1 из 4)

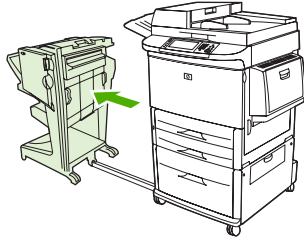

2. Осторожно удалите всю бумагу из области вывода МФП.

**Рисунок 12-31** Устранение замятий между многофункциональным устройством окончательной обработки и МФП (2 из 4)

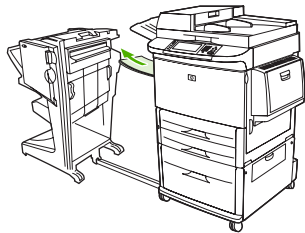

3. Осторожно удалите всю бумагу из области подачи бумаги устройства окончательной обработки.

**Рисунок 12-32** Устранение замятий между многофункциональным устройством окончательной обработки и МФП (3 из 4)

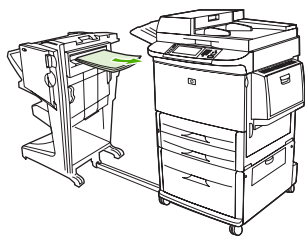

4. Установите многофункциональное устройство окончательной обработки на место.

**Рисунок 12-33** Устранение замятий между многофункциональным устройством окончательной обработки и МФП (4 из 4)

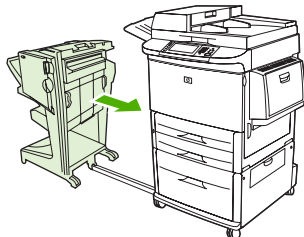

## Устранение замятия буклетов в многофункциональном устройстве окончательной обработки

1. Отодвиньте устройство окончательной обработки от МФП.

**Рисунок 12-34** Устранение замятия буклетов в многофункциональном устройстве окончательной обработки (1 из 7)

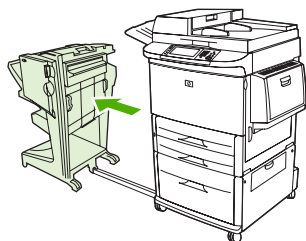

2. Если замятие произошло во входной области устройства окончательной обработки, но не достигло роликов компоновки, осторожно удалите бумагу из входной области и перейдите к шагу 7.

**Рисунок 12-35** Устранение замятия буклетов в многофункциональном устройстве окончательной обработки (2 из 7)

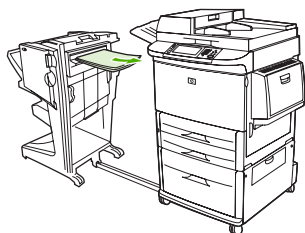

3. Откройте заднюю дверцу устройства окончательной обработки. Если замятая бумага внутри устройства не дошла до роликов компоновки, осторожно удалите бумагу и перейдите к шагу 7. Если бумага дошла до роликов компоновки, перейдите к шагу 4.

**Рисунок 12-36** Устранение замятия буклетов в многофункциональном устройстве окончательной обработки (3 из 7)

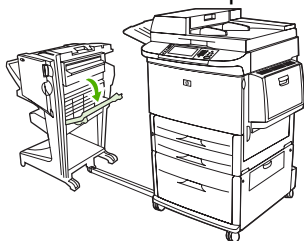

4. Откройте дверцу в корпусе шивателя.

**Рисунок 12-37** Устранение замятия буклетов в многофункциональном устройстве окончательной обработки (4 из 7)

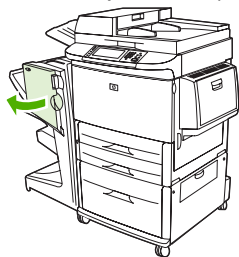

5. Поверните нижнюю зеленую ручку по часовой стрелке, чтобы прокрутить замятую бумагу сквозь ролики компоновки в лоток для буклетов.

**Рисунок 12-38** Устранение замятия буклетов в многофункциональном устройстве окончательной обработки (5 из 7)

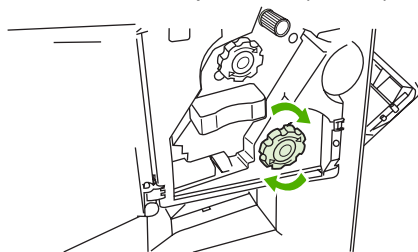

6. Закройте дверцу на корпусе шивателя.

**Рисунок 12-39** Устранение замятия буклетов в многофункциональном устройстве окончательной обработки (6 из 7)

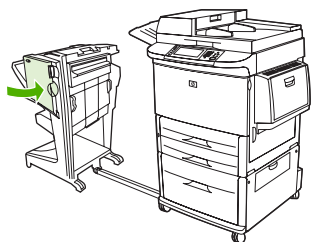

7. Установите многофункциональное устройство окончательной обработки на место.

**Рисунок 12-40** Устранение замятия буклетов в многофункциональном устройстве окончательной обработки (7 из 7)

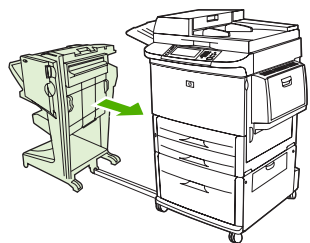

## Устранение зажатия скрепок в многофункциональном устройстве окончательной обработки

1. Откройте дверцу в корпусе шивателя.

**Рисунок 12-41** Устранение зажатия скрепок в многофункциональном устройстве окончательной обработки (1 из 11)



2. Выдвиньте шиватель на себя.

**Рисунок 12-42** Устранение зажатия скрепок в многофункциональном устройстве окончательной обработки (2 из 11)

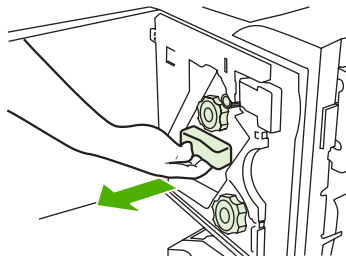

3. Поворачивайте большую зеленую ручку, пока не увидите голубую точку (обозначает, что шиватель полностью открыт).

**Рисунок 12-43** Устранение зажатия скрепок в многофункциональном устройстве окончательной обработки (3 из 11)

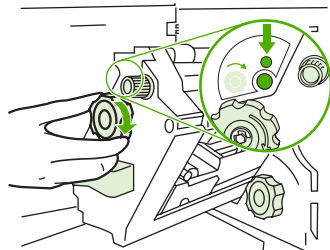

4. Поворачивайте маленькую зеленую ручку, расположенную в верхней части шивателя, по часовой стрелке до тех пор, пока картридж со скрепками не переместится в левую часть шивателя.

**Рисунок 12-44** Устранение зажатия скрепок в многофункциональном устройстве окончательной обработки (4 из 11)

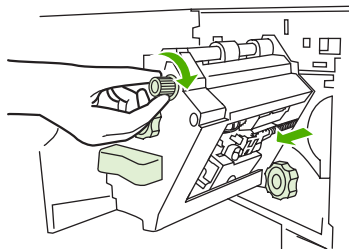

△ **ПРЕДУПРЕЖДЕНИЕ:** В окошке шивателя должна появиться голубая точка, после чего картридж со скрепками можно удалить. Если попытаться извлечь картридж со скрепками до появления голубой точки, можно повредить устройство.

5. Извлеките картридж со скрепками.

**Рисунок 12-45** Устранение зажатия скрепок в многофункциональном устройстве окончательной обработки (5 из 11)

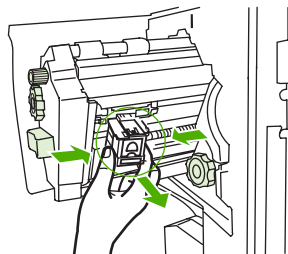

6. Потяните вверх рычаг, отмеченный зеленой точкой.

**Рисунок 12-46** Устранение зажатия скрепок в многофункциональном устройстве окончательной обработки (6 из 11)

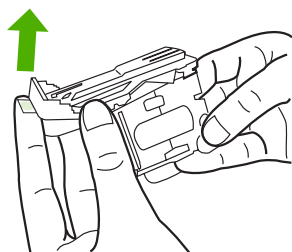

7. Удалите застрявшие скрепки.

**Рисунок 12-47** Устранение зажатия скрепок в многофункциональном устройстве окончательной обработки (7 из 11)

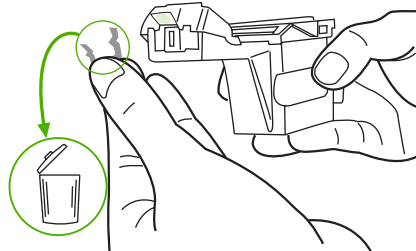

8. Нажмите на рычаг, отмеченный зеленой точкой.

**Рисунок 12-48** Устранение зажатия скрепок в многофункциональном устройстве окончательной обработки (8 из 11)

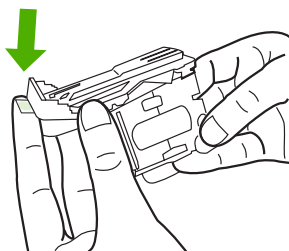

9. Снова установите картридж со скрепками.

**Рисунок 12-49** Устранение зажатия скрепок в многофункциональном устройстве окончательной обработки (9 из 11)

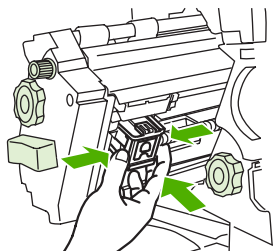

10. Задвиньте шиватель в устройство.

**Рисунок 12-50** Устранение зажатия скрепок в многофункциональном устройстве окончательной обработки (10 из 11)

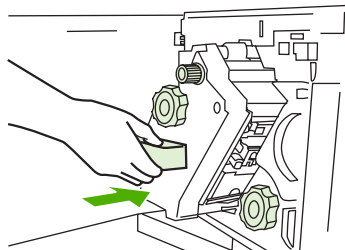

11. Закройте дверцу на корпусе шивателя.

**Рисунок 12-51** Устранение зажатия скрепок в многофункциональном устройстве окончательной обработки (11 из 11)



### Устранения замятия в верхней части головки шивателя в устройстве окончательной обработки

1. Для удаления застрявшей скрепки из многофункционального устройства окончательной обработки выполните шаги 1 - 4 процедуры удаления зажатия скрепок.
2. Найдите зажатую скрепку в задней части головки шивателя и удалите ее.

**Рисунок 12-52** Устранения замятия в верхней части головки шивателя в устройстве окончательной обработки

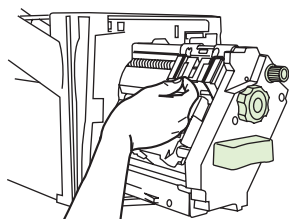

3. Для устранения замятия из многофункционального устройства окончательной обработки выполните шаги 10 - 11 процедуры удаления зажатия скрепок.

### Устранение зажатия скрепок в шивателе/укладчике

1. Отсоедините шиватель/укладчик от МФП.

**Рисунок 12-53** Устранение замятия скрепок в шивателе/укладчике (1 из 9)

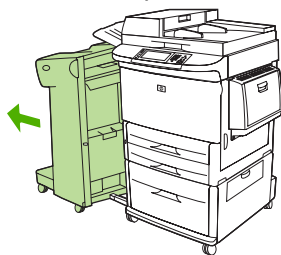

2. Откройте дверцу в корпусе шивателя.

**Рисунок 12-54** Устранение замятия скрепок в шивателе/укладчике (2 из 9)

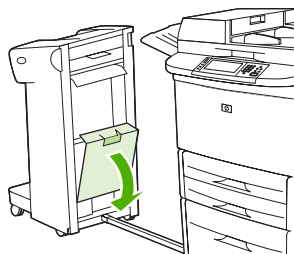

3. Извлеките картридж.

**Рисунок 12-55** Устранение замятия скрепок в шивателе/укладчике (3 из 9)

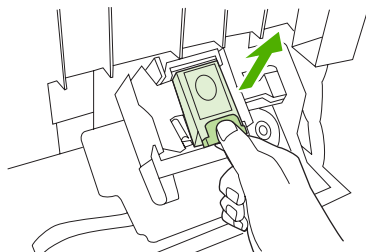

4. Потяните вверх рычаг, отмеченный зеленой точкой.

**Рисунок 12-56** Устранение замятия скрепок в шивателе/укладчике (4 из 9)

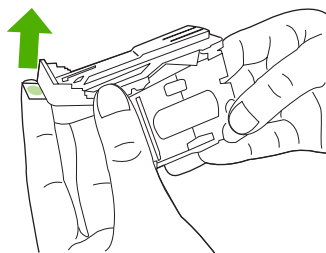

5. Удалите застрявшие скрепки.

**Рисунок 12-57** Устранение замятия скрепок в шивателе/укладчике (5 из 9)

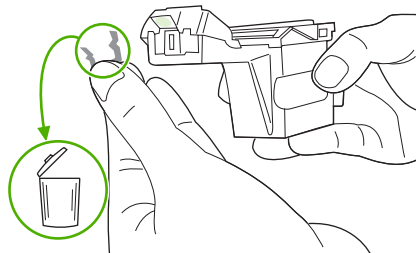

6. Нажмите на рычаг, отмеченный зеленой точкой.

**Рисунок 12-58** Устранение замятия скрепок в шивателе/укладчике (6 из 9)

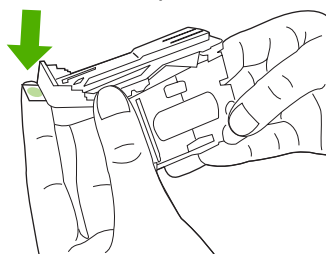

7. Снова установите картридж со скрепками.

**Рисунок 12-59** Устранение замятия скрепок в шивателе/укладчике (7 из 9)

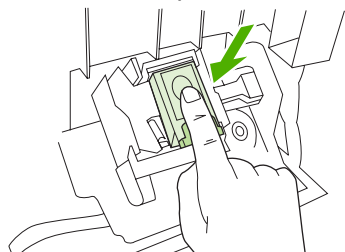

8. Закройте дверцу в корпусе шивателя.

**Рисунок 12-60** Устранение замятия скрепок в шивателе/укладчике (8 из 9)



9. Установите шиватель/укладчик на место.

**Рисунок 12-61** Устранение замятия скрепок в шивателе/укладчике (9 из 9)

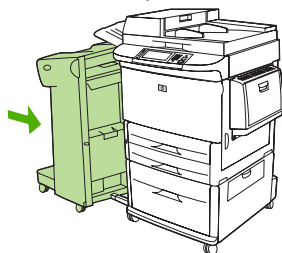

**ПРИМЕЧАНИЕ:** Шивателю необходимо время для перезагрузки после устранения зажатия, так что первые несколько документов (не более пяти) не будут скреплены. Если задание было отправлено на печать, а в шивателе образовалось зажатие или закончились скрепки, задание будет печататься до тех пор, пока доступ к выходному отсеку не будет заблокирован.

## Устранение замятий за левой дверцей (область термоэлемента)

1. Извлеките выходное устройство из MFP, чтобы получить доступ к левой дверце.

**Рисунок 12-62** Устранение замятия за левой дверцей (1 из 4)

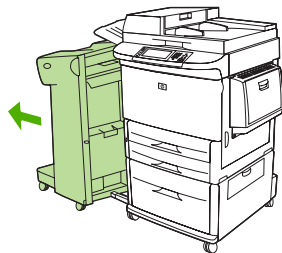

2. Откройте левую дверцу.

**⚠ ВНИМАНИЕ!** Избегайте касаний в области расположения термоэлемента. Он может быть горячим.

**Рисунок 12-63** Устранение замятия за левой дверцей (2 из 4)



3. Удалите всю застрявшую бумагу из этой области, вынув ее из MFP.
4. Потяните вниз за зеленый рычажок и убедитесь в отсутствии носителя. Убедитесь, что удалены все остатки порванного носителя.

**Рисунок 12-64** Устранение замятия за левой дверцей (3 из 4)

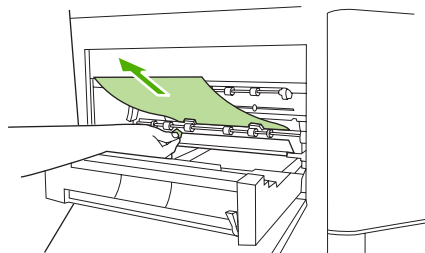

5. Закройте левую дверцу. Установите выходное устройство на место.

**Рисунок 12-65** Устранение замятия за левой дверцей (4 из 4)

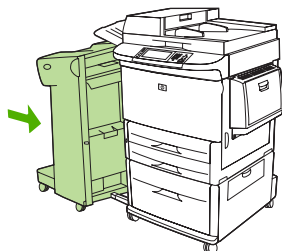

## Устранение замятий в лотке на 8 почтовых ящиков

1. Отодвиньте лоток на 8 почтовых ящиков от МФП. Для этого встаньте слева от МФП и потяните лоток на 8 почтовых ящиков на себя.

**Рисунок 12-66** Устранение замятий в лотке на 8 почтовых ящиков (1 из 3)

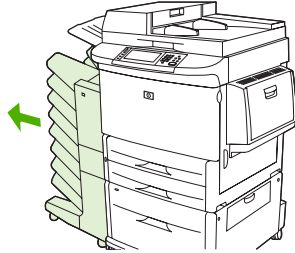

2. Осторожно удалите верхний лоток (для печати лицевой стороной вверх).
3. Потяните вниз рукоятку на модуле выхода носителя и удалите замятый носитель из данной области.

**Рисунок 12-67** Устранение замятий в лотке на 8 почтовых ящиков (2 из 3)

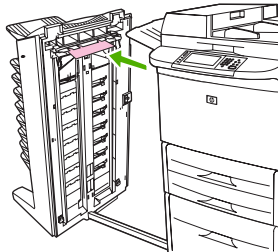

4. Верните лоток на 8 почтовых ящиков на место и снова подсоедините верхний лоток.

**Рисунок 12-68** Устранение замятий в лотке на 8 почтовых ящиков (3 из 3)

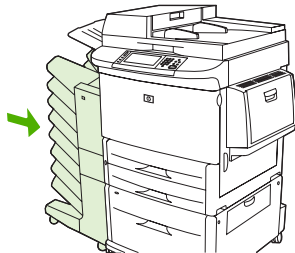

 **ПРИМЕЧАНИЕ:** Убедитесь, что используется бумага толщина которой не превышает толщину бумаги, поддерживаемой лотком на 8 почтовых ящиков. См. [Поддерживаемые форматы бумаги и носителей для печати на стр. 89](#).

## Устранение повторных замятий

Ситуация	Устранение
Основные проблемы, связанные с повторяющимися замятиями	<ol style="list-style-type: none"><li>1. Убедитесь, что носитель загружен в лотки правильно и правильно установлены ограничители ширины бумаги (см. раздел <a href="#">Операции печати на стр. 107</a>).</li><li>2. Убедитесь, что лоток настроен на работу с размером и типом загруженного носителя и что он не перегружен.</li><li>3. Попробуйте перевернуть пачку носителя в лотке. При работе с перфорированной бумагой или фирменными бланками попробуйте использовать лоток 1.</li><li>4. Не используйте испорченный, поврежденный носитель, носитель неправильной формы или носитель, на котором уже производилась печать. Для ознакомления с рекомендуемыми носителями для МФП см. <a href="#">Поддерживаемые форматы бумаги и носителей для печати на стр. 89</a>.</li><li>5. Проверьте характеристики носителя. (См. <a href="#">Поддерживаемые форматы бумаги и носителей для печати на стр. 89</a>.) Если носитель не подходит по своим характеристикам, могут возникнуть неполадки.</li><li>6. Возможно, в МФП попала пыль или грязь. Очистите устройство МФП, как описано в <a href="#">Очистка МФП на стр. 187</a>.</li><li>7. Убедитесь, что из МФП удалены все застрявшие и поврежденные носители.</li></ol>
Повторные замятия в устройстве АПД	<ol style="list-style-type: none"><li>1. Возможно, в устройство АПД попала пыль или грязь. Очистите устройство АПД, как описано в <a href="#">Очистка системы подачи устройства АПД на стр. 190</a>.</li></ol>

 **ПРИМЕЧАНИЕ:** Если замятия повторяются, обратитесь в уполномоченную организацию технического обслуживания HP. (См. листовку со сведениями о технической поддержке HP или посетите Web-узел по адресу [www.hp.com/support/ljm9040mfp](http://www.hp.com/support/ljm9040mfp) или [www.hp.com/support/ljm9050mfp](http://www.hp.com/support/ljm9050mfp).)

# Устранение неполадок, связанных с обработкой носителей

Используйте только материалы для печати, которые соответствуют характеристикам, приведенным в руководстве *HP LaserJet Printer Family Print Media Guide*. Это руководство доступно по адресу [www.hp.com/support/ljpaperguide](http://www.hp.com/support/ljpaperguide).

## Принтер подает несколько листов

### Принтер подает несколько листов

Причина	Решение
Подающий лоток переполнен.	Удалите лишний материал для печати из подающего лотка.
Листы материала для печати прилипают друг к другу.	Извлеките носитель, согните стопку, поверните ее на 180° или переверните, а затем снова загрузите в лоток. <b>ПРИМЕЧАНИЕ:</b> Не перелистывайте стопку. Во время перелистывания может накапливаться статическое электричество, которое затем может привести к слипанию листов.
Материал для печати не отвечает техническим характеристикам МФП.	Используйте только материал для печати, который соответствует спецификациям HP для этого устройства МФП.
Лотки не выровнены.	Убедитесь, что задний ограничитель длины материала соответствует длине используемого материала.

## Принтер подает носитель неправильного формата

### Принтер подает носитель неправильного формата

Причина	Решение
В подающий лоток загружен материал для печати неверного размера.	Загрузите в подающий лоток материал нужного размера.
В приложении или драйвере принтера выбран неправильный размер материала для печати.	Проверьте параметры в приложении и драйвере принтера, поскольку параметры приложения заменяют параметры, установленные в драйвере принтера и на панели управления, а параметры драйвера принтера заменяют параметры, установленные на панели управления. Для получения дополнительных сведений см. <a href="#">Изменение настроек драйвера принтера для Windows на стр. 59</a> .
На панели управления МФП выбран неправильный размер материала для печати для лотка 1.	На панели управления выберите правильный размер материала для лотка 1.
Неправильно настроен размер материала для подающего лотка.	Чтобы определить, для какого материала настроен лоток, распечатайте таблицу параметров или воспользуйтесь панелью управления.
Ограничители в лотке не придвинуты к бумаге.	Проверьте, что задние ограничители и ограничители ширины касаются бумаги.

## Принтер подает носитель из неверного лотка

### Принтер подает носитель из неверного лотка

Причина	Решение
Используется драйвер для другого принтера. Для получения дополнительных сведений.	Используйте драйвер для данного принтера.
Указанный лоток пуст.	Загрузите носитель в указанный лоток.
Для параметра <b>Запрошенный лоток</b> выбрано значение <b>Первый</b> в подменю <b>Действия для лотка</b> меню <b>Параметры работы устр-ва</b> .	Измените значение параметра на <b>Исключительно</b> .
Неправильно настроен размер материала для подающего лотка.	Чтобы определить, для какого лотка настроен размер материала, распечатайте таблицу параметров или воспользуйтесь панелью управления.
Ограничители в лотке не придвинуты к бумаге.	Убедитесь, что ограничители касаются бумаги.

## Не выполняется автоматическая подача носителя

### Не выполняется автоматическая подача носителя

Причина	Решение
В приложении выбран параметр подачи вручную.	Загрузите материал для печати в лоток 1 или, если он уже загружен, нажмите <b>ОК</b> .
Загружен материал для печати неверного размера.	Загрузите материал нужного размера.
Подающий лоток пуст.	Загрузите материал в подающий лоток.
Носитель извлечен неполностью после предыдущего замятия.	Откройте МФП и удалите весь материал. Внимательно осмотрите область термоэлемента и удалите застрявшую бумагу.
Неправильно настроен размер материала для подающего лотка.	Чтобы определить, для какого лотка настроен размер материала, распечатайте таблицу параметров или воспользуйтесь панелью управления.
Ограничители в лотке не придвинуты к бумаге.	Проверьте, что задние ограничители и ограничители ширины касаются бумаги.

## Материал для печати не подается из лотка 2, 3 или 4

### Материал для печати не подается из лотка 2, 3 или 4

Причина	Решение
Загружен материал для печати неверного размера.	Загрузите носители правильного формата и проверьте, что переключатель нестандартных размеров носителей выставлен в правильном положении.
Подающий лоток пуст.	Загрузите материал в подающий лоток.
На панели управления МФП выбран неправильный тип материала для лотка.	На панели управления выберите правильный тип материала для подающего лотка.

### Материал для печати не подается из лотка 2, 3 или 4

Причина	Решение
Носитель извлечен неполностью после предыдущего замятия.	Откройте МФП и удалите весь материал. Внимательно осмотрите область термоэлемента и удалите застрявшую бумагу.
Дополнительные лотки отсутствуют в параметрах подающих лотков.	Дополнительные лотки отображаются доступными, только если они установлены. Проверьте правильность установки дополнительных лотков. Убедитесь, что драйвер принтера настроен на распознавание дополнительных лотков.
Неправильно установлен дополнительный лоток.	Чтобы убедиться, что дополнительный лоток установлен правильно, распечатайте таблицу параметров. Убедитесь, что лоток правильно подключен к МФП.
Неправильно настроен размер материала для подающего лотка.	Чтобы определить, для какого материала настроен лоток, распечатайте таблицу параметров или воспользуйтесь панелью управления.
Ограничители в лотке не придвинуты к бумаге.	Убедитесь, что ограничители касаются бумаги.

## Не выполняется подача прозрачной пленки

### Не выполняется подача прозрачной пленки

Причина	Решение
В программном приложении или драйвере принтера указан неправильный тип носителя.	Убедитесь, что в программном обеспечении или драйвере принтера правильно выбран тип материала.
Лоток 1 переполнен.	Удалите лишние прозрачные пленки из лотка 1. Не превышайте максимальной высоты стопки для лотка 1.
Материал для печати в другом лотке того же размера, что и прозрачные пленки, а МФП по умолчанию использует другой лоток.	Убедитесь, что в программном приложении или драйвере принтера выбран лоток 1. Для конфигурации лотка в соответствии с типом загруженного материала используйте панель управления МФП.
Неправильно настроен тип для лотка 1.	Убедитесь, что в программном приложении или драйвере принтера выбран лоток 1. Для конфигурации лотка в соответствии с типом загруженного материала используйте панель управления МФП.
Возможно, прозрачные пленки не отвечают поддерживаемым характеристикам материала для печати.	Используйте только материал для печати, который соответствует спецификациям HP для этого устройства МФП.

## Конверты заминаются или не подаются в МФП

 **ПРИМЕЧАНИЕ:** После печати на конвертах верните рычажки термоэлемента в нижнее положение. Если вы этого не сделаете, то можете получить печать на стандартных типах бумаги низкого качества.

### Конверты заминаются или не подаются в МФП

Причина	Решение
Конверты загружены в лоток, который не выполняет их подачу. Подача конвертов возможна только из лотка 1.	Загрузите конверты в лоток 1.
Конверты скручены или повреждены.	Убедитесь, что рычажки термоэлемента находятся в правильном положении. Попробуйте использовать другие конверты. Храните конверты в среде с регулируемыми климатическими условиями.
Конверты склеиваются из-за слишком большого содержания влаги.	Попробуйте использовать другие конверты. Храните конверты в среде с регулируемыми климатическими условиями.
Неправильная ориентация конвертов.	Проверьте правильность загрузки конвертов.
МФП не поддерживает используемые конверты.	См. <i>HP LaserJet Printer Family Print Media Guide</i> .
Лоток 1 настроен на размер, который отличается от размера конвертов.	Сконфигурируйте размер лотка 1 для конвертов.

## Печатный материал выходит смятым или сморщенным

### Печатный материал выходит смятым или сморщенным

Причина	Решение
Материал для печати не отвечает техническим характеристикам МФП.	Используйте только материал для печати, который соответствует спецификациям HP для этого устройства МФП.
Используется материал с дефектами или плохого качества.	Удалите материал из подающего лотка и загрузите материал хорошего качества.
Принтер работает в условиях повышенной влажности.	Проверьте, соответствует ли влажность окружающей среды установленному в спецификации рабочему диапазону.
Выполняется печать больших областей со сплошной заливкой.	Большие области со сплошной заливкой могут вызывать дополнительное скручивание. Попробуйте другой узор заливки.
Используемый материал для печати хранился неправильно и, возможно, впитал влагу.	Удалите материал и замените его новым из только что открытой пачки.
Края бумаги плохо обрезаны.	Выньте материал для печати, согните его и поверните на 180 градусов или переверните, а затем снова загрузите в лоток. Не перелистывайте стопку. Если неполадку устранить не удалось, замените материал для печати.
Для лотка не установлен или не выбран в программном обеспечении специальный тип носителя.	Выполните настройку программного обеспечения для данного носителя (см. документацию по программе). Чтобы настроить лоток для этого носителя, см. раздел <a href="#">Настройка лотков на стр. 102</a> .

## Принтер не выполняет двустороннюю печать или выполняет ее неправильно

### Принтер не выполняет двустороннюю печать или выполняет ее неправильно

Причина	Решение
Предпринята попытка двусторонней печати на материале, который ее не поддерживает.	Убедитесь, что материал поддерживает двустороннюю печать.
Драйвер принтера не настроен для двусторонней печати.	Настройте драйвер, включив двустороннюю печать.
Первая страница распечатывается на обороте печатного или фирменного бланка.	Загрузите печатный и фирменный бланки в лоток 1 бланком или распечатываемой стороной вверх, чтобы они подавались в МФП нижней стороной страницы. При использовании лотка 2, 3 и 4 загрузите эти материалы стороной для печати вниз верхней частью страницы к задней стороне МФП.

## Решение проблем качества печати

Этот раздел поможет установить причину проблем качества печати и устранить их. Часто проблемы с качеством печати можно решить с помощью надлежащего обслуживания, использования носителей, отвечающих требованиям HP, или с помощью печати на листах очистки.

### Проблемы качества печати, связанные с носителем

Использование несоответствующего носителя может привести к ухудшению качества печати.

- Используйте носитель, который соответствует характеристикам HP. См. [Поддерживаемые форматы бумаги и носителей для печати на стр. 89](#) или *Руководство по носителям для печати на принтерах семейства HP LaserJet*, которое доступно по адресу [www.hp.com/support/ljpaperguide](http://www.hp.com/support/ljpaperguide).
- Поверхность материала для печати слишком гладкая. Используйте носитель, который соответствует характеристикам HP. См. [Поддерживаемые форматы бумаги и носителей для печати на стр. 89](#).
- Структура носителя неоднородна по влажности: слишком высокая или слишком низкая. Используйте носитель из другого источника или из только что открытой пачки.
- На некоторых участках носителя тонер не закрепляется. Используйте носитель из другого источника или из только что открытой пачки.
- Используемый фирменный бланк напечатан на грубом носителе. Используйте более гладкий копировальный носитель. Если проблема не будет решена, попросите поставщика фирменных бланков использовать носители, соответствующие характеристикам для данного устройства. См. [Поддерживаемые форматы бумаги и носителей для печати на стр. 89](#).
- Слишком грубый носитель. Используйте более гладкий копировальный носитель.
- Неправильная настройка драйвера. Чтобы изменить тип носителя, см. раздел [Изменение настроек драйвера принтера для Windows на стр. 59](#).
- Для выбранного параметра носитель является слишком плотным, и тонер не закрепляется на его поверхности. См. [Параметры по умолчанию для оригиналов на стр. 19](#).

### Проблемы качества печати, связанные с окружающей средой

Если устройство работает в условиях повышенной или пониженной влажности, проверьте, соответствует ли окружающая среда требуемым характеристикам. См. [Рабочая среда на стр. 278](#).

### Проблемы качества печати, связанные с замятиями

Проверьте, что из пути прохождения бумаги извлечены все листы. См. [Устранение замятий на стр. 213](#).

- Если в устройстве недавно произошло замятие, распечатайте две или три страницы, чтобы очистить устройство.
- Если листы не проходят через термоэлемент, что приводит к дефектам изображения на других распечатываемых документах, распечатайте две или три страницы для очистки

устройства. Если проблема не устраняется, запустите страницу очистки. См. [Очистка МФП на стр. 187](#).

## Бледная печать (часть страницы)

**Рисунок 12-69** Бледная печать (часть страницы)

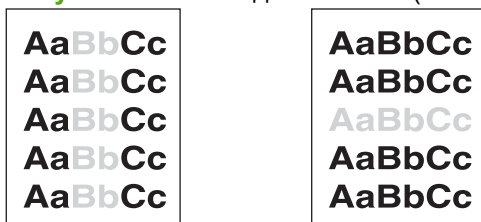

1. Убедитесь, что картридж установлен полностью.
2. Возможно, картридж поврежден. Замените картридж.
3. Носитель для печати не удовлетворяет техническим требованиям HP (например, носитель слишком влажный или шероховатый). См. [Поддерживаемые форматы бумаги и носителей для печати на стр. 89](#).

## Бледная печать (вся страница)

**Рисунок 12-70** Бледная печать (вся страница)



1. Убедитесь, что картридж установлен полностью.
2. Убедитесь в том, что экономичный режим *EcoPrint* выключен на панели управления и в драйвере принтера.
3. Откройте меню [Администрирование](#) на панели управления устройства. Откройте меню [Качество печати](#) и увеличьте значения параметра [Плотность тонера](#). См. [Меню «Качество печати» на стр. 48](#).
4. Попробуйте использовать другой тип носителя.
5. Возможно, картридж поврежден. Замените картридж.

## Частицы тонера

Рисунок 12-71 Частицы тонера



Частицы тонера могут появляться на странице после устранения затора бумаги.

1. Распечатайте еще несколько страниц, чтобы проверить, не исчезнет ли проблема сама собой.
2. Очистите внутреннюю часть устройства и запустите лист очистки. См. [Очистка МФП на стр. 187](#).
3. Попробуйте использовать другой тип носителя.
4. Проверьте, не высыпается ли тонер из картриджа. Если тонер высыпается, замените картридж.

## Пропадание тонера

Рисунок 12-72 Пропадание тонера



1. Убедитесь, что соблюдаются характеристики окружающей среды, установленные для этого устройства. См. [Рабочая среда на стр. 278](#).
2. Если используется грубый носитель, и тонер может легко стереться, откройте меню [Администрирование](#) на панели управления устройства. Откройте меню [Качество печати](#), выберите [Режимы термоэлемента](#), а затем выберите тип используемого носителя. См. [Меню «Качество печати» на стр. 48](#).
3. Попробуйте использовать более гладкий носитель.

## Линии

Рисунок 12-73 Линии

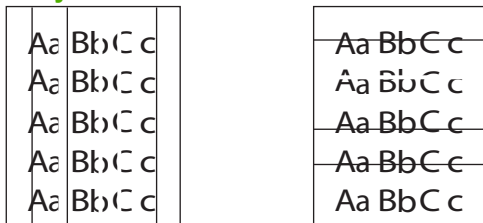

1. Распечатайте еще несколько страниц, чтобы проверить, не исчезнет ли проблема сама собой.
2. Очистите внутреннюю часть устройства и запустите лист очистки. См. [Очистка МФП на стр. 187](#).
3. Замените картридж.

## Серый фон

Рисунок 12-74 Серый фон



1. Не используйте носитель, который уже проходил через устройство.
2. Попробуйте использовать другой тип носителя.
3. Распечатайте еще несколько страниц, чтобы проверить, не исчезнет ли проблема сама собой.
4. Переверните стопку в лотке другой стороной вверх. Попробуйте также повернуть стопку на 180°.
5. Откройте меню [Администрирование](#) на панели управления устройства. В меню [Качество печати](#) увеличьте значение параметра [Плотность тонера](#). См. [Меню «Качество печати» на стр. 48](#).
6. Убедитесь, что соблюдаются характеристики окружающей среды, установленные для этого устройства. См. [Рабочая среда на стр. 278](#).
7. Замените картридж.

## Размазывание тонера

**Рисунок 12-75** Размазывание тонера



1. Распечатайте еще несколько страниц, чтобы проверить, не исчезнет ли проблема сама собой.
2. Убедитесь, что рычажки термоэлемента находятся в нижнем положении (если не выполняется печать на конвертах).
3. Попробуйте использовать другой тип носителя.
4. Убедитесь, что соблюдаются характеристики окружающей среды, установленные для этого устройства. См. [Рабочая среда на стр. 278](#).
5. Очистите внутреннюю часть устройства и запустите лист очистки. См. [Очистка МФП на стр. 187](#).
6. Замените картридж.

См. также раздел [Осыпание тонера на стр. 243](#).

## Осыпание тонера

**Рисунок 12-76** Осыпание тонера

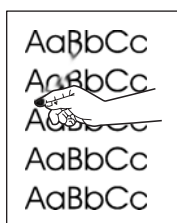

Здесь под осыпанием тонера подразумевается то, что тонер стирается со страницы.

1. Убедитесь, что рычажки термоэлемента находятся в нижнем положении (если не выполняется печать на конвертах).
2. Если носитель плотный или грубый, откройте меню [Администрирование](#) на панели управления устройства. В подменю [Качество печати](#) выберите [Режимы термоэлемента](#), а затем выберите используемый тип носителя.
3. Если по виду можно определить, что одна сторона носителя грубее, попытайтесь печатать на более гладкой стороне.

4. Убедитесь, что соблюдаются характеристики окружающей среды, установленные для этого устройства. См. [Рабочая среда на стр. 278](#).
5. Убедитесь в том, что тип и качество носителя соответствуют требованиям HP. См. [Поддерживаемые форматы бумаги и носителей для печати на стр. 89](#).

## Повторяющиеся дефекты

Рисунок 12-77 Повторяющиеся дефекты

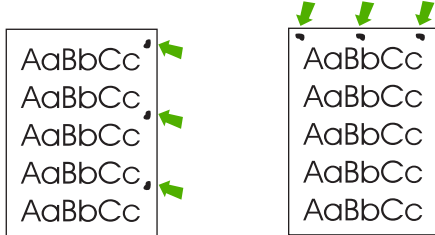

1. Распечатайте еще несколько страниц, чтобы проверить, не исчезнет ли проблема сама собой.
2. Если расстояние между дефектами составляет 44 мм, 53 мм, 63 мм или 94 мм, возможно, необходимо заменить картридж.
3. Очистите внутреннюю часть устройства и запустите лист очистки. См. [Очистка МФП на стр. 187](#).

См. также раздел [Повторение изображения на стр. 245](#).

## Повторение изображения

Рисунок 12-78 Повторение изображения

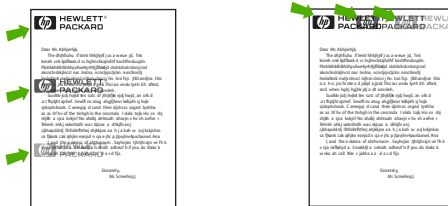

Подобные дефекты могут возникать при использовании готовых форм или большого количества узкого носителя.

1. Распечатайте еще несколько страниц, чтобы проверить, не исчезнет ли проблема сама собой.
2. Убедитесь в том, что тип и качество носителя соответствуют требованиям HP. См. [Поддерживаемые форматы бумаги и носителей для печати на стр. 89](#).
3. Если расстояние между дефектами составляет 44 мм, 53 мм, 63 мм или 94 мм, возможно, необходимо заменить картридж.

## Искажение формы символов

Рисунок 12-79 Искажение формы символов

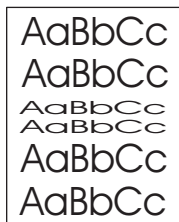

1. Распечатайте еще несколько страниц, чтобы проверить, не исчезнет ли проблема сама собой.
2. Убедитесь, что соблюдаются характеристики окружающей среды, установленные для этого устройства. См. [Рабочая среда на стр. 278](#).

## Перекося изображения на странице

Рисунок 12-80 Перекося изображения на странице

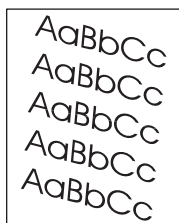

1. Распечатайте еще несколько страниц, чтобы проверить, не исчезнет ли проблема сама собой.
2. Убедитесь, что внутри устройства не осталось обрывков носителя.
3. Проверьте загрузку носителя и правильность настройки лотка. См. [Загрузка бумаги и носителей для печати на стр. 94](#). Проверьте также, чтобы направляющие не были установлены слишком туго или слишком свободно по отношению к носителю.
4. Переверните стопку в лотке другой стороной вверх. Попробуйте также повернуть стопку на 180°.
5. Убедитесь в том, что тип и качество носителя соответствуют требованиям HP. См. [Поддерживаемые форматы бумаги и носителей для печати на стр. 89](#).
6. Убедитесь, что соблюдаются характеристики окружающей среды, установленные для этого устройства. (См. [Рабочая среда на стр. 278](#).)
7. Для выравнивания лотка откройте меню **Администрирование** на панели управления устройством. Выберите подменю **Качество печати** и нажмите **Задать совмещение**. Выберите лоток в секции **Источник** и запустите печать тестовой страницы. Для получения дополнительных сведений см. [Меню «Качество печати» на стр. 48](#).

## Скручивание или волны

Рисунок 12-81 Скручивание или волны

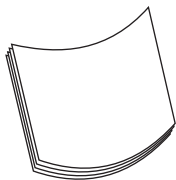

1. Переверните стопку в лотке другой стороной вверх. Попробуйте также повернуть стопку на 180°.
2. Убедитесь в том, что тип и качество носителя соответствуют требованиям НР. (См. [Поддерживаемые форматы бумаги и носителей для печати на стр. 89.](#))
3. Убедитесь, что соблюдаются характеристики окружающей среды, установленные для этого устройства. (См. [Рабочая среда на стр. 278.](#))
4. Попробуйте выполнить печать с использованием другого выходного приемника.
5. Если носитель неплотный или гладкий, откройте меню **Администрирование** на панели управления устройством. В подменю **Качество печати** нажмите **Режимы термоэлемента**, а затем выберите используемый тип носителя. Изменение значения параметра на **Низк.** позволит уменьшить нагрев термоэлемента.

## Складки или морщины

Рисунок 12-82 Складки или морщины

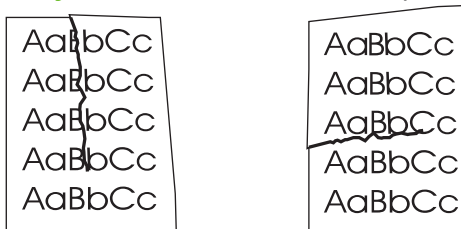

1. Распечатайте еще несколько страниц, чтобы проверить, не исчезнет ли проблема сама собой.
2. Убедитесь, что соблюдаются характеристики окружающей среды, установленные для этого устройства. См. [Рабочая среда на стр. 278.](#)
3. Переверните стопку в лотке другой стороной вверх. Попробуйте также повернуть стопку на 180°.
4. Проверьте загрузку носителя и правильность настройки лотка. См. [Загрузка бумаги и носителей для печати на стр. 94.](#)
5. Убедитесь в том, что тип и качество носителя соответствуют требованиям НР. См. [Поддерживаемые форматы бумаги и носителей для печати на стр. 89.](#)
6. Если конверты мнутся, попробуйте хранить конверты так, чтобы они лежали ровно.

Если описанные выше действия не привели к устранению неполадки, откройте меню **Администрирование** на панели управления устройства. В подменю **Качество печати** выберите **Режимы термоэлемента**, а затем выберите используемый тип носителя. Изменение значения параметра на **Низк** позволит уменьшить нагрев термоэлемента.

## Белые вертикальные линии

**Рисунок 12-83** Белые вертикальные линии



1. Распечатайте еще несколько страниц, чтобы проверить, не исчезнет ли проблема сама собой.
2. Убедитесь в том, что тип и качество носителя соответствуют требованиям HP. См. [Поддерживаемые форматы бумаги и носителей для печати на стр. 89](#).
3. Замените картридж.

## Размазанные полосы

**Рисунок 12-84** Размазанные полосы

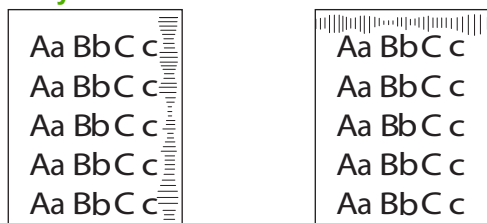

Этот дефект обычно встречается, когда картридж значительно превысил установленный срок службы. Например, это бывает при печати большого количества страниц с очень низким расходом тонера.

1. Замените картридж.
2. Уменьшите количество страниц, которые печатаются с низким расходом тонера картриджа.

## Белые точки на черном

**Рисунок 12-85** Белые точки на черном

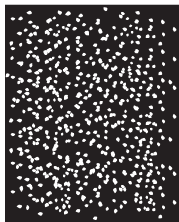

1. Распечатайте еще несколько страниц, чтобы проверить, не исчезнет ли проблема сама собой.
2. Убедитесь в том, что тип и качество носителя соответствуют требованиям HP. См. [Поддерживаемые форматы бумаги и носителей для печати на стр. 89](#).
3. Убедитесь, что соблюдаются характеристики окружающей среды, установленные для этого устройства. См. [Рабочая среда на стр. 278](#).
4. Замените картридж.

## Разбросанные линии

**Рисунок 12-86** Разбросанные линии

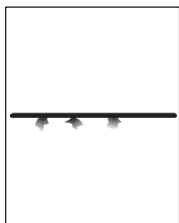

1. Убедитесь в том, что тип и качество носителя соответствуют требованиям HP. См. [Поддерживаемые форматы бумаги и носителей для печати на стр. 89](#).
2. Убедитесь, что соблюдаются характеристики окружающей среды, установленные для этого устройства. См. [Рабочая среда на стр. 278](#).
3. Переверните стопку в лотке другой стороной вверх. Попробуйте также повернуть стопку на 180°.
4. Откройте меню [Администрирование](#) на панели управления устройства. Откройте подменю [Качество печати](#) и измените параметр [Плотность тонера](#). См. [Меню «Качество печати» на стр. 48](#).

## Размытая печать

Рисунок 12-87 Размытая печать



1. Убедитесь в том, что тип и качество носителя соответствуют требованиям НР. См. [Поддерживаемые форматы бумаги и носителей для печати на стр. 89](#).
2. Убедитесь, что соблюдаются характеристики окружающей среды, установленные для этого устройства. См. [Рабочая среда на стр. 278](#).
3. Переверните стопку в лотке другой стороной вверх. Попробуйте также повернуть стопку на 180°.
4. Не используйте носитель, который уже проходил через устройство.
5. Уменьшите плотность тонера. Откройте меню [Администрирование](#) на панели управления устройства. Откройте подменю [Качество печати](#) и измените параметр [Плотность тонера](#). См. [Меню «Качество печати» на стр. 48](#).

## Случайное повторение изображения

Рисунок 12-88 Случайное повторение изображения (1 из 2)



Рисунок 12-89 Случайное повторение изображения (2 из 2)

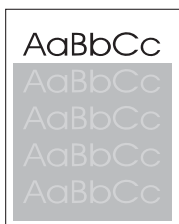

Если изображение вверху страницы (сплошным черным цветом) появляется далее ниже по странице (в виде серого поля), возможно, тонер не полностью удален с прошлого задания. (Повторяющееся изображение может быть светлее или темнее поля, в котором появляется.)

- Измените тон (интенсивность) поля, на котором появляется повторяющееся изображение.
- Измените порядок печати изображений. Например, напечатайте вверху страницы более светлое изображение, а внизу – то, которое темнее.

- Поверните в программном приложении всю страницу на 180° для печати сначала светлого изображения.
- Если дефект сохраняется при печати задания, выключите устройство на 10 минут, а затем снова включите его для возобновления печати задания.

## Устранение неполадок с факсом

Для помощи в устранении неполадок см. *Руководство пользователя дополнительной принадлежности аналогового факса Analog Fax Accessory 300* и *Руководство пользователя по драйверу отправки факсов для Analog Fax Accessory 300*, которые содержатся на компакт-диске дополнительного компонента факса.

Также можно посетить узел <http://www.hp.com/go/mfpfaxaccessory300>.

# Устранение неполадок при копировании

## Предупреждение возникновения неполадок при копировании

Ниже описано несколько простых шагов для улучшения качества копирования:

- Копируйте с планшетного сканера. Это обеспечит более высокий уровень качества копии, чем с устройства автоматической подачи документов (АПД).
- Используйте качественные оригиналы.
- Правильно загрузите носитель. Если носитель загружен неверно, то страница может войти в устройство с перекосом, что приведет к потере качества изображения и возникновению проблем в работе OCR программы. Более полную информацию можно найти в разделе [Загрузка бумаги и носителей для печати на стр. 94](#).
- Для защиты оригиналов используйте готовую или самодельную подложку.

## Проблемы с изображением

Проблема	Причина	Устранение
Копии пустые или очень бледные	Возможно, картридж поврежден.	Замените картридж. См. <a href="#">Управление расходными материалами на стр. 197</a> .
	Возможно, оригинал низкого качества.	Если оригинал слишком светлый или поврежден, то, возможно, компенсировать изображение не удастся, даже с помощью параметра яркости. По возможности, найдите более качественный оригинал документа.
	Возможно, фон оригинала цветной.	Нажмите <b>Копирование</b> , затем — <b>Настройка изображения</b> . Перемещая ползунок <b>Очистка фона</b> вправо, уменьшите фон.
На копии появляются вертикальные белые или бледные полосы.	Возможно, носитель не соответствует спецификациям НР.	Используйте носитель, который соответствует характеристикам НР. См. <a href="#">Поддерживаемые форматы бумаги и носителей для печати на стр. 89</a> .
	Возможно, картридж поврежден.	Замените картридж. См. <a href="#">Управление расходными материалами на стр. 197</a> .
На копии появляются нежелательные линии.	Возможно, загрязнено стекло планшетного сканера или стекло АПД.	Очистите стекло планшетного сканера или стекло АПД. См. <a href="#">Очистка МФП на стр. 187</a> .
	На поверхности светочувствительного барабана в картридже появились царапины.	Установите новый картридж НР для печати. См. <a href="#">Управление расходными материалами на стр. 197</a> .
На копии появляются черные точки или полосы.	Возможно, на планшет сканера или на устройство автоматической подачи документов (АПД) попали чернила, клей, корректурная жидкость или другие посторонние вещества.	Очистка устройства. См. <a href="#">Очистка МФП на стр. 187</a> .

Проблема	Причина	Устранение
Копии слишком светлые или темные.	Необходимо отрегулировать настройки яркости.	Нажмите <b>Копирование</b> , затем — <b>Настройка изображения</b> . Перемещая ползунок <b>Затемнение</b> , сделайте изображение более светлым или более темным.
Текст не читается	Необходимо отрегулировать настройки четкости.  Изображение необходимо оптимизировать для текста.	Чтобы изменить параметры четкости, нажмите <b>Копирование</b> , а затем — <b>Настройка изображения</b> . Перемещая ползунок <b>Резкость</b> вправо, установите максимальную четкость изображения.  Чтобы оптимизировать изображение для текста, нажмите <b>Копирование</b> , а затем — <b>Оптимиз. текста/фотографий</b> . Выберите <b>Текст</b> .

## Устранение неполадок, связанных с обработкой носителей

Проблема	Причина	Устранение
Низкое качество печати или сцепление тонера	Бумага слишком влажная, слишком грубая, слишком плотная или слишком гладкая или это тисненая или дефектная бумага.	Попробуйте использовать бумагу другого типа плотностью от 100 до 250 ед. по Шеффилду с влажностью от 4 до 6%. Используйте только материалы для печати, которые соответствуют характеристикам, приведенным в руководстве <i>HP LaserJet Printer Family Print Media Guide</i> . Это руководство доступно по адресу <a href="http://www.hp.com/support/ljpaperguide">www.hp.com/support/ljpaperguide</a> .  Убедитесь, что рычажки термозлемента находятся в нижнем положении (если не выполняется печать на конвертах).
	Рычажки термозлемента находятся в неправильном положении.	
Пропуски, замятия или скручивание носителя	Бумага хранится неправильно.	Храните бумагу во влагонепроницаемой упаковке, не сгибая ее.
	Пачка бумаги не выровнена по краям.	Переверните бумагу.
Чрезмерное скручивание	Бумага слишком влажная, имеет неправильную ориентацию волокон или слишком короткие волокна	Попробуйте изменить режим термозлемента (см. <b>Меню «Качество печати» на стр. 48</b> ) или используйте бумагу с длинным волокном.
	Бумага не выровнена по краям.	Переверните бумагу.
Замятие, повреждение устройства	Бумага имеет вырезы или перфорационные отверстия.	Используйте бумагу без вырезов и перфорации.

Проблема	Причина	Устранение
Неполадки при подаче носителя	Бумага имеет неровные края.	Используйте высококачественную бумагу, предназначенную для лазерных принтеров.
	Бумага не выровнена по краям.	Переверните бумагу.
	Бумага слишком влажная, слишком грубая, слишком плотная или слишком гладкая, имеет неправильную ориентацию волокон или слишком короткие волокна или это тисненная или дефектная бумага.	<ul style="list-style-type: none"> <li>● Попробуйте использовать бумагу другого типа плотностью от 100 до 250 ед. по Шеффилду с влажностью от 4 до 6%.</li> <li>● Используйте бумагу с длинными волокнами.</li> </ul>
Отпечатанное изображение или строки текста на странице перекошены.	Возможно, неверно установлены направляющие планки носителя.	Извлеките носители для печати из подающего лотка, выровняйте стопку, а затем снова загрузите носители для печати в подающий лоток. Положение направляющих следует отрегулировать в соответствии с длиной и шириной используемого носителя, а затем повторить печать.
	Возможно, требуется калибровка сканера.	<p>Проведите выравнивание лотка и калибровку сканера.</p> <ul style="list-style-type: none"> <li>● Для выравнивания лотка откройте меню <b>Администрирование</b> на панели управления устройством. Выберите подменю <b>Качество печати</b> и нажмите <b>Задать совмещение</b>. Выберите лоток в секции <b>Источник</b> и запустите печать тестовой страницы. Для получения дополнительных сведений см. <b>Меню «Качество печати» на стр. 48</b>.</li> <li>● Информацию о калибровке сканера см. в <b>Калибровка сканера на стр. 195</b>.</li> </ul>
Одновременно подается несколько листов.	Возможно, лоток для носителей переполнен.	Удалите из лотка некоторое количество носителя. См. <b>Загрузка бумаги и носителей для печати на стр. 94</b> .
	Возможно, носитель для печати измят, имеет складки или другие повреждения.	Убедитесь, что носитель не измят, не имеет складок или других повреждений. Попробуйте печатать на носителе из новой или другой упаковки.

Проблема	Причина	Устранение
Устройство не захватывает носитель из лотка.	Устройство может находиться в режиме подачи вручную.	<ul style="list-style-type: none"> <li>Если на панели управления устройством отображается <b>Подача вручную</b>, то для выполнения задания нажмите <b>ОК</b>.</li> <li>Убедитесь, что устройство не находится в режиме ручной подачи и повторите задание на печать.</li> </ul>
	Захватывающий ролик загрязнен или поврежден.	Обратитесь в службу поддержки клиентов HP. См. <a href="#">Служба поддержки клиентов HP на стр. 272</a> или вкладыш с информацией о поддержке, который входит в комплект поставки устройства.
	Устройство регулировки длины листа бумаги в лотке установлено на величину, превышающую фактическую длину носителя.	Установите регулятор длины бумаги в правильное положение.

## Неполадки, связанные с производительностью

Проблема	Причина	Устранение
МФП не выдает копию.	Входной лоток пуст.	Загрузите носитель в МФП.
	Оригиналы загружены неправильно.	Загрузите оригинал в устройство АПД или планшетный сканер лицевой стороной вниз.
Копии пусты.	Возможно, герметизирующая лента не удалена полностью из картриджа принтера.	Замените картридж и верните поврежденный картридж.
	Оригиналы загружены неправильно.	Загрузите оригинал в устройство АПД или планшетный сканер лицевой стороной вниз.
	Возможно, носитель не соответствует спецификациям HP.	Используйте носитель, который соответствует характеристикам HP.
	Неисправен картридж.	Замените картридж.
Выполнена копия другого документа.	В устройство АПД загружен какой-либо документ.	Убедитесь, что в устройстве АПД нет носителей.
Размер копий меньше, чем ожидалось.	Программное обеспечение МФП, возможно, настроено на уменьшение размера сканируемого изображения.	Для получения подробной информации по изменению этих настроек см. справку программного обеспечения МФП.

## Устранение неполадок с электронной почтой

Если не удастся отправить сообщения электронной почты с помощью средства цифровой отправки, может понадобиться перенастроить адрес шлюза SMTP или LDAP. Напечатайте страницу конфигурации, чтобы найти текущие адреса шлюзов SMTP и LDAP. См. раздел [Информационные страницы на стр. 166](#). Проверить правильность адресов шлюзов SMTP и LDAP вам помогут описанные ниже процедуры.

### Проверка адреса шлюза SMTP

 **ПРИМЕЧАНИЕ:** Процедура для операционных систем Windows.

---

1. Откройте командную строку MS-DOS: щелкните на кнопке **Пуск**, щелкните на команде **Выполнить** и введите `cmd`.
2. Введите `telnet`, а затем адрес шлюза SMTP и число 25, означающее номер порта, через который происходит соединение МФП. Например, введите `telnet 123.123.123.123 25`, где «123.123.123.123» означает адрес шлюза SMTP.
3. Нажмите клавишу **Ввод**. Если адрес шлюза SMTP *не* верен, в ответе будет содержаться сообщение `Could not open connection to the host on port 25: Connect Failed`.
4. Если адрес шлюза SMTP неправильный, свяжитесь с сетевым администратором.

### Проверка адреса шлюза LDAP

 **ПРИМЕЧАНИЕ:** Процедура для операционных систем Windows.

---

1. Откройте окно проводника Windows Explorer. В адресной строке введите `LDAP://`, а затем — сразу же адрес шлюза LDAP. Например, введите `LDAP://12.12.12.12`, где «12.12.12.12» означает адрес шлюза LDAP.
2. Нажмите клавишу **Ввод**. Если адрес шлюза LDAP верный, откроется диалоговое окно **Найти людей**.
3. Если адрес шлюза LDAP неверен, свяжитесь с сетевым администратором.

## Решение проблем сетевого подключения

Если при использовании МФП возникают проблемы с подключением к сети, используйте для их решения сведения данного раздела.

### Устранение неполадок при сетевой печати

 **ПРИМЕЧАНИЕ:** Для установки и настройки устройства МФП в сети компания HP рекомендует использовать компакт-диск МФП.

- Убедитесь, что сетевой кабель надежно вставлен в разъем RJ45 формatera.
- Убедитесь, что индикатор соединения на разъеме RJ45 загорелся и мигает.
- Убедитесь, что карта ввода/вывода готова. Распечатайте страницу конфигурации (см. [Информационные страницы на стр. 166](#)). Если установлен сервер печати HP Jetdirect, то при печати страницы конфигурации будет выведена также вторая страница с сетевыми параметрами и их состоянием.

 **ПРИМЕЧАНИЕ:** Сервер печати HP Jetdirect поддерживает различные сетевые протоколы (TCP/IP, IPX/SPX, Novell NetWare, AppleTalk и DCL/LLC). Убедитесь в правильности настройки протокола и параметров сети.

На странице конфигурации HP Jetdirect проверьте следующие параметры протокола.

- В разделе конфигурации HP Jetdirect Configuration состояние обозначено как "Карта ввода/вывода готова".
- Состояние протокола — "Готов".
- Адрес IP указан.
- Способ конфигурации (Config by:) указан правильно. Если вы не знаете, какой способ является правильным, обратитесь к сетевому администратору.
- Попробуйте распечатать задание с другого компьютера.
- Чтобы проверить, работает ли МФП с данным компьютером, нужно подсоединить его непосредственно к компьютеру с помощью параллельного кабеля или кабеля USB. При этом потребуется переустановить программное обеспечение. Распечатайте документ из программы, из которой ранее печать выполнялась нормально. Если удалось напечатать документ, возможно, возникла неполадка в сети.
- Обратитесь за помощью к сетевому администратору.

## Проверка сетевого взаимодействия

Если на странице конфигурации HP Jetdirect приведен адрес IP устройства МФП, для проверки взаимодействия МФП с другими сетевыми устройствами выполните следующие действия.

1. **Windows.** Щелкните на кнопке **Пуск**, затем — на команде **Выполнить** и введите `cmd`. Откроется командная строка MS-DOS.

**-или-**

Mac. Щелкните на **Applications** (Приложения), затем — на **Utilities** (Утилиты) и откройте приложение Terminal. Откроется окно терминала.

2. Введите `ping`, а затем — адрес IP. Например, введите `ping XXX.XXX.XXX.XXX`, где XXX.XXX.XXX.XXX — это адрес IPv4, приведенный на странице конфигурации HP Jetdirect. Если МФП взаимодействует с другими устройствами по сети, в качестве отклика будет получен список ответов от МФП.
3. С помощью команды протокола преобразования адреса (`arp -a`) убедитесь, что адрес IP не дублирует адрес в сети. В командной строке введите `arp -a`. Найдите адрес IP в списке и сравните физический адрес с аппаратным, который указан на странице конфигурации HP Jetdirect в разделе «HP Jetdirect Configuration». Если адреса соответствуют, все сетевые соединения будут осуществляться правильно.
4. Если не удастся проверить наличие сетевого соединения МФП, обратитесь к сетевому администратору.

# Устранение распространенных неисправностей при работе на компьютерах Macintosh

Данный раздел содержит проблемы, которые могут возникнуть при использовании Mac OS X.

## Таблица 12-1 Неполадки Mac OS X

### Драйвер принтера не указан в списке утилит Print Center или Printer Setup Utility.

Причина	Решение
Возможно, не установлено программное обеспечение принтера или оно установлено неправильно.	Убедитесь, что файл принтера PPD находится на жестком диске в следующей папке: <code>Library/Printers/PPDs/Contents/Resources/&lt;язык&gt;.lproj</code> , где <язык> — обозначение используемого языка из двух букв. Если необходимо, переустановите программное обеспечение. Инструкции по установке см. в руководстве по началу работы.
Файл Postscript Printer Description (PPD) поврежден.	Удалите файл PPD из следующей папки: <code>Library/Printers/PPDs/Contents/Resources/&lt;язык&gt;.lproj</code> , где <язык> — обозначение используемого языка из двух букв. Переустановите программное обеспечение. Инструкции по установке см. в руководстве по началу работы.

### В списке принтеров утилиты Print Center или Printer Setup Utility не отображаются имя принтера, IP-адрес или имя хоста Rendezvous/Bonjour.

Причина	Решение
Возможно, принтер не готов к выполнению задания.	Убедитесь, что кабели подключены правильно, принтер включен, а индикатор готовности горит. Если подключение устройства производится через USB- или Ethernet-концентратор, попробуйте подключиться напрямую к компьютеру или используйте другой порт.
Возможно, выбран неверный тип подключения.	Убедитесь, что настройки USB, печати по IP-адресу и имя хоста Rendezvous выбраны в соответствии с типом подключения принтера к компьютеру.
Используется неверное имя принтера, IP-адрес или имя хоста Rendezvous/Bonjour.	Проверьте имя принтера, адрес IP или имя хоста Rendezvous, распечатав страницу конфигурации. Проверьте на странице конфигурации имя устройства, IP-адрес или имя хоста Rendezvous: они должны совпадать с параметрами, указанными в утилите Print Center или Printer Setup Utility.
Возможно, интерфейсный кабель неисправен или низкого качества.	Замените интерфейсный кабель. Убедитесь, что используется интерфейсный кабель высокого качества.

### Драйвер принтера автоматически не устанавливает выбранный принтер в утилиты Print Center или Printer Setup Utility.

Причина	Решение
Возможно, принтер не готов к выполнению задания.	Убедитесь, что кабели подключены правильно, принтер включен, а индикатор готовности горит. Если подключение устройства производится через USB- или Ethernet-концентратор, попробуйте подключиться напрямую к компьютеру или используйте другой порт.
Возможно, не установлено программное обеспечение принтера или оно установлено неправильно.	Убедитесь, что файл принтера PPD находится на жестком диске в следующей папке: <code>Library/Printers/PPDs/Contents/</code>

## Таблица 12-1 Неполадки Mac OS X (продолжение)

### Драйвер принтера автоматически не устанавливает выбранный принтер в утилиты Print Center или Printer Setup Utility.

Причина	Решение
	Resources/<язык>.lproj, где <язык> — обозначение используемого языка из двух букв. Если необходимо, переустановите программное обеспечение. Инструкции по установке см. в руководстве по началу работы.
Файл Postscript Printer Description (PPD) поврежден.	Удалите файл PPD из следующей папки: Library/Printers/PPDs/Contents/Resources/<язык>.lproj, где <язык> — обозначение используемого языка из двух букв. Переустановите программное обеспечение. Инструкции по установке см. в руководстве по началу работы.
Возможно, интерфейсный кабель неисправен или низкого качества.	Замените интерфейсный кабель. Убедитесь, что используется интерфейсный кабель высокого качества.

### Задание на печать не было отправлено на выбранный принтер.

Причина	Решение
Возможно, остановлено выполнение заданий, находящихся в очереди на печать.	Перезапустите очередь заданий на печать. Откройте <b>Print Monitor</b> и выберите <b>Start Jobs</b> .
Используется неправильное имя принтера или адрес IP. Задание могло быть ошибочно отправлено на другой принтер с тем же или похожим именем, адресом IP или именем хоста Rendezvous.	Проверьте имя принтера, адрес IP или имя хоста Rendezvous, распечатав страницу конфигурации. Проверьте на странице конфигурации имя устройства, IP-адрес или имя хоста Rendezvous: они должны совпадать с параметрами, указанными в утилите Print Center или Printer Setup Utility.

### При печати файла EPS используются неверные шрифты.

Причина	Решение
Данная неисправность возникает при работе с некоторыми программами.	<ul style="list-style-type: none"><li>Прежде чем начать печать, загрузите в принтер шрифты, используемые в файле EPS.</li><li>Отправьте файл в формате ASCII, а не в виде бинарного кодирования.</li></ul>

### Не удается выполнить печать с помощью USB-карты другого производителя.

Причина	Решение
Если программное обеспечение для USB принтеров не установлено, то возникает ошибка.	При добавлении USB-карты другого производителя, возможно, потребуется программное обеспечение поддержки карты адаптера Apple USB. Последняя версия данного программного обеспечения доступна на Web-узле компании Apple.

## Таблица 12-1 Неполадки Mac OS X (продолжение)

При подключении с помощью кабеля USB после выбора драйвера принтер не отображается в списках утилит Print Center или Printer Setup Utility.

Причина	Решение
Данная неисправность вызвана либо неполадками в работе компонентов программного обеспечения, либо аппаратных средств.	<p><b>Поиск и устранение неисправностей программного обеспечения</b></p> <ul style="list-style-type: none"><li>● Проверьте, что Macintosh поддерживает USB.</li><li>● Убедитесь, что на компьютере Macintosh установлена операционная система Mac OS X версии 10.1 или более поздней.</li><li>● Убедитесь, что на компьютере Macintosh установлено соответствующее программное обеспечение для USB от Apple.</li></ul> <p><b>Поиск и устранение неисправностей аппаратных средств</b></p> <ul style="list-style-type: none"><li>● Убедитесь, что принтер включен.</li><li>● Проверьте правильность подключения USB-кабеля.</li><li>● Убедитесь, что используется соответствующий высокоскоростной кабель USB.</li><li>● Убедитесь в отсутствии слишком большого количества подключенных USB-устройств, переводящих на себя мощность цепочки устройств. Отключите все устройства из цепочки и подключите кабель непосредственно к USB-порту главного компьютера.</li><li>● Проверьте, возможно, в цепочке устройств имеется больше двух не включенных концентраторов USB. Отключите все устройства из цепочки и подключите кабель непосредственно к USB-порту главного компьютера.</li></ul> <p><b>ПРИМЕЧАНИЕ:</b> Клавиатура iMac – это USB-концентратор без дополнительно питания.</p>



---

# А Расходные материалы и дополнительные принадлежности

В этом разделе содержатся сведения о заказе запасных частей, расходных материалов и дополнительных принадлежностей. В устройство следует устанавливать только те запасные части и дополнительные принадлежности, которые разработаны специально для него.

- [Заказ запасных частей, дополнительных принадлежностей и расходных материалов](#)
- [Номера деталей](#)

# Заказ запасных частей, дополнительных принадлежностей и расходных материалов

Существует несколько способов заказа запасных деталей, расходных материалов и дополнительных принадлежностей.

- [Заказать напрямую в HP](#)
- [Заказ через сервисный центр или службу поддержки](#)
- [Заказ с помощью встроенного Web-сервера \(для принтеров, подключенных к сети\)](#)
- [Заказ с помощью программного обеспечения HP Easy Printer Care](#)

## Заказать напрямую в HP

Непосредственно в компании HP можно получить следующие детали.

- **Запасные части.** Для заказа запасных частей в США см. [www.hp.com/go/hpparts](http://www.hp.com/go/hpparts). За пределами США заказать запасные части можно в местном сертифицированном сервисном центре HP.
- **Расходные материалы и дополнительные принадлежности.** Чтобы заказать расходные материалы в США, перейдите на страницу [www.hp.com/go/ljsupplies](http://www.hp.com/go/ljsupplies). Чтобы заказать расходные материалы в других странах/регионах, перейдите на страницу [www.hp.com/ghp/buyonline.html](http://www.hp.com/ghp/buyonline.html). Чтобы заказать дополнительные принадлежности, см. страницу [www.hp.com/support/ljm9040mfp](http://www.hp.com/support/ljm9040mfp) или [www.hp.com/support/ljm9050mfp](http://www.hp.com/support/ljm9050mfp).

## Заказ через сервисный центр или службу поддержки

Чтобы заказать изделие или дополнительную принадлежность, свяжитесь с уполномоченным сервисным центром или службой поддержки HP.

## Заказ с помощью встроенного Web-сервера (для принтеров, подключенных к сети)

Используйте следующую процедуру для заказа расходных материалов для печати с помощью встроенного Web-сервера.

1. В Web-браузере на компьютере введите IP-адрес или имя хоста устройства. Откроется окно состояния.
2. В области **Другие ссылки** два раза щелкните на значке **Заказ расходных материалов**. При этом появится URL-адрес сайта для заказа расходных материалов.
3. Выберите коды изделий, которые требуется заказать, и следуйте указаниям на экране.

## Заказ с помощью программного обеспечения HP Easy Printer Care

Программное обеспечение HP Easy Printer Care – это средство управления принтером, разработанное для максимального упрощения процессов настройки принтера, контроля, заказа расходных материалов, устранения неполадок и обновления. Для получения дополнительной информации о программном обеспечении HP Easy Printer Care см. [www.hp.com/go/easyprintercare](http://www.hp.com/go/easyprintercare).

## Номера деталей

Тип элемента	Элемент	Описание или способ использования	Номер заказа
Работа с бумагой	укладчик на 3 000 листов	Одно устройство для укладки бумаги на 3 000 листов. Устройство также предлагает функции смещения заданий.	C8084A
	Сшиватель/укладчик на 3 000 листов	Одно устройство для сшивания бумаги на 3 000 листов обеспечивает сшивание 50 листов бумаги на один документ. Устройство также предлагает функции смещения заданий.	C8085A
	Многофункциональное устройство окончательной обработки	Устройство окончательной обработки обладает вместимостью в 1 000 листов, обеспечивает сшивание 50 листов бумаги на один документ, а также сшивание и сгиб для буклетов, состоящих из 10 листов бумаги.	C8088B
	Приемник на 8 почтовых ящиков	Устройство, которое предоставляет собой совокупность одного приемника (верхний приемник лицевой стороной вверх) и восьми приемников (лицевой стороной вниз), которые могут быть назначены индивидуальным пользователям или рабочим группам. Устройство может выполнять функции разделителя заданий, укладчика и сортировщика.	Q5693A
Расходные материалы для печати	Картридж (средняя производительность 38 000 страниц согласно ISO/IEC 19752)	Увеличение максимальной емкости устройства HP, "умный" картридж для печати.	C8543X
	Картридж со скрепками	Замена картриджа-сшивателя HP 5 000 для устройства сшивания/укладки на 3 000 листов.	C8091A
	Картридж со скрепками	Замена картриджа сшивателя HP 5 000 для многофункционального устройства окончательной обработки.	C8092A

Тип элемента	Элемент	Описание или способ использования	Номер заказа
Память	Модули памяти DIMM SDRAM с удвоенной скоростью передачи данных (100 контактов)	Устройство МФП имеет два разъема для модулей памяти DIMM. Один используется модулем, который установлен изготовителем принтера.	Q7715A (64 Мб) Q7718A (128 Мб) Q7719A (256 Мб) Q7720A (512 Мб)
		Расширяет возможности МФП при обработке больших заданий печати (макс. объем памяти 512 Мб при использовании модулей DIMM марки HP).	
Кабели и принадлежности для интерфейса	Платы Enhanced EIO	Сетевая плата HP Jetdirect для подключения устройств USB, последовательных устройств и соединений LocalTalk	J4135A
		Сервер печати HP Jetdirect 615N для сетей Fast Ethernet (10/100Base-TX) (только RJ-45)	J6057A
		Средства подключения к беспроводной сети HP 680N Wireless 802.11b	J6058A
		Сервер печати HP Jetdirect 625N для сетей Fast Ethernet (сети 10/100/1000Base-TX)	J7960A
	Аналоговый факс	Дополнительное устройство, которое позволяет МФП работать в качестве отдельного аналогового факса.	Q3701A
Дополнительные функции программного обеспечения	Программа HP Digital Sending Software	Дополнительные программы с расширенным набором функций цифровой отправки, включая сетевую аутентификацию.	T196AA
Пакет обслуживания	Набор средств для обслуживания принтера	В набор входят два ролика типа 1, семь роликов типа 2, один передающий ролик и один термозлемент.	C9152A (110 В) C9153A (220 В)

# Б Обслуживание и поддержка

## Положение ограниченной гарантии Hewlett-Packard

### ИЗДЕЛИЕ HP

HP LaserJet M9040 MFP и HP LaserJet M9050 MFP

### СРОК ДЕЙСТВИЯ ОГРАНИЧЕННОЙ ГАРАНТИИ

Гарантийное обслуживание на месте установки в течение одного года

Компания HP гарантирует конечному пользователю отсутствие дефектов материалов и изготовления поставляемых HP оборудования и принадлежностей в течение указанного срока со дня покупки. В случае получения компанией HP уведомления о дефектах в течение гарантийного срока компания HP, действуя по собственному усмотрению, может отремонтировать или заменить изделия, признанные дефектными. В случае замены поставляются новые изделия или изделия, функционально эквивалентные новым.

Компания HP гарантирует, что в течение указанного выше срока программное обеспечение HP не утратит способность выполнять запрограммированные инструкции вследствие дефектов, связанных с материалом и качеством изготовления, при соблюдении правил установки и использования. В случае получения компанией HP уведомления о дефектах в течение гарантийного срока компания HP обязуется заменить носители с программным обеспечением, не выполняющим запрограммированные функции в связи с подобными дефектами.

Компания HP не гарантирует, что работа изделий HP будет бесперебойной или безошибочной. Если в течение разумного периода времени компания HP не сможет отремонтировать или заменить какое-либо изделие на изделие гарантированного качества, пользователь имеет право на возмещение затраченной на приобретение суммы после своевременного возврата изделия.

Устройства HP могут содержать переработанные детали, которые по производительности являются эквивалентными новым или которые могли быть использованы разово.

Гарантия не распространяется на дефекты, возникшие в результате 1) неправильного или неадекватного обслуживания или калибровки, 2) использования программного обеспечения, интерфейсных элементов, деталей или расходных материалов, не поставляемых компанией HP, 3) несанкционированной модификации или неправильного использования, 4) работы в условиях, отличающихся от опубликованных характеристик окружающей среды для изделий, или 5) неправильной подготовки или обслуживания помещения для установки изделий.

В ДОПОЛНЕНИЕ К МЕСТНОМУ ЗАКОНОДАТЕЛЬСТВУ УКАЗАННАЯ ВЫШЕ ГАРАНТИЯ ЯВЛЯЕТСЯ ИСКЛЮЧИТЕЛЬНОЙ И НИКАКИЕ ИНЫЕ ГАРАНТИИ ИЛИ УСЛОВИЯ, ПИСЬМЕННЫЕ ИЛИ УСТНЫЕ, НЕ ВЫРАЖАЮТСЯ И НЕ ПОДРАЗУМЕВАЮТСЯ. КРОМЕ ТОГО, HP ОСОБО ОТКАЗЫВАЕТСЯ ОТ КАКИХ-ЛИБО ПОДРАЗУМЕВАЕМЫХ ГАРАНТИЙ ИЛИ УСЛОВИЙ ТОВАРНОЙ ПРИГОДНОСТИ, ПРИЕМЛЕМОГО КАЧЕСТВА ИЛИ ПРИГОДНОСТИ ДЛЯ КАКОЙ-ЛИБО КОНКРЕТНОЙ ЦЕЛИ. В некоторых странах/регионах, штатах или провинциях не разрешается применять ограничения к определению продолжительности подразумеваемой гарантии, поэтому указанное выше ограничение или исключение к Вам может не относиться. Настоящая гарантия предоставляет пользователю конкретные юридические права, однако

пользователь может обладать другими правами, которые могут отличаться от страны/региона к стране/региону, от штата к штату или от провинции к провинции. Ограниченная гарантия HP действительна для любой страны/региона или местности, где имеется представительство службы поддержки HP для данного изделия и где HP продает данное изделие. Уровень получаемого гарантийного обслуживания зависит от местных стандартов. Компания HP не будет изменять форму, пригодность или функциональность изделия для его адаптации к условиям работы в конкретной стране/регионе, где по юридическим или нормативным причинам изделие не может функционировать.

В ДОПОЛНЕНИЕ К МЕСТНОМУ ЗАКОНОДАТЕЛЬСТВУ СРЕДСТВА СУДЕБНОЙ ЗАЩИТЫ ПОЛЬЗОВАТЕЛЯ, ОПРЕДЕЛЯЕМЫЕ НАСТОЯЩИМ ГАРАНТИЙНЫМ ПОЛОЖЕНИЕМ, ЯВЛЯЮТСЯ ЕДИНСТВЕННЫМИ И ИСКЛЮЧИТЕЛЬНЫМИ. ЗА ИСКЛЮЧЕНИЕМ УКАЗАННЫХ ВЫШЕ УСЛОВИЙ НИ КОМПАНИЯ HP, НИ ЕЕ ПОСТАВЩИКИ НЕ НЕСУТ НИКАКОЙ ОТВЕТСТВЕННОСТИ ЗА ПОТЕРЮ ДАННЫХ ИЛИ ПРЯМОЙ, ОСОБЫЙ, ПОБОЧНЫЙ, КОСВЕННЫЙ УЩЕРБ (ВКЛЮЧАЯ ПОТЕРЮ ПРИБЫЛИ ИЛИ ДАННЫХ) ИЛИ ДРУГОЙ УЩЕРБ, ПОНЕСЕННЫЙ В РЕЗУЛЬТАТЕ ДОГОВОРНЫХ, ДЕЛИКТНЫХ ИЛИ КАКИХ-ЛИБО ИНЫХ ОТНОШЕНИЙ. В некоторых странах/регионах, штатах или провинциях не разрешается применять исключение или ограничение к определению косвенного или побочного ущерба, поэтому указанное выше ограничение или исключение к Вам может не относиться.

КРОМЕ СЛУЧАЕВ, СПЕЦИАЛЬНО САНКЦИОНИРОВАННЫХ ЗАКОНОМ, ПЕРЕЧИСЛЕННЫЕ ЗДЕСЬ ГАРАНТИЙНЫЕ УСЛОВИЯ НЕ УПРАЗДНЯЮТ, НЕ ОГРАНИЧИВАЮТ И НЕ МЕНЯЮТ, А ЛИШЬ ДОПОЛНЯЮТ ОБЫЧНЫЕ ЮРИДИЧЕСКИЕ ПРАВА, СВЯЗАННЫЕ С ПРОДАЖЕЙ ВАМ ЭТОГО ИЗДЕЛИЯ.

## Гарантийное обслуживание при самостоятельном ремонте

Ряд деталей, входящих в состав продуктов HP, подлежат ремонту силами клиента и классифицируются как детали "Customer Self Repair" (CSR). Такая возможность позволяет минимизировать продолжительность ремонта и обеспечивает большую гибкость при замене неисправных узлов. Если при выявлении причины неисправности компания HP установит, что ремонт может быть выполнен с помощью деталей CSR, то поставит эти детали клиенту для замены. Детали CSR подразделяются на две категории: 1) Детали, для которых ремонт силами клиента обязателен. Если клиент направит запрос HP на замену этих деталей, то он должен будет оплатить транспортные и трудовые расходы, связанные с предоставлением этого сервиса. 2) Детали, для которых самостоятельный ремонт пользователем является необязательной услугой. Данные детали также позволяют осуществить самостоятельный ремонт пользователем. Однако если клиент потребует от компании HP их замены, то она будет выполнена без дополнительной оплаты в соответствии с этим типом гарантийного сервиса.

Детали CSR, затребованные клиентом, бесплатно доставляются ему на следующий рабочий день после обращения при условии его географической доступности и наличия этих деталей на складе. Доставка в день обращения или через четыре часа после обращения, если она географически возможна, производится за дополнительную плату. Если клиенту требуется помощь при замене неисправной детали, он может обратиться в центр технической поддержки HP и ему будет предоставлена дополнительная консультация по телефону. При поставке запасных деталей CSR компания HP указывает клиенту, должен ли он возвращать дефектную деталь или нет. В тех случаях, когда клиенту требуется вернуть дефектную деталь, он должен сделать это в течение определенного периода времени, обычно в течении пяти (5) рабочих дней. Дефектная деталь должна быть возвращена в своей упаковке вместе с сопроводительной документацией. В случае, если клиент не возвратит в срок неисправную деталь, ему может быть выставлен счет на соответствующую сумму. Гарантийный сервис по ремонту силами клиента предполагает, что компания HP не только оплачивает все затраты, связанные с возвратом дефектных деталей и доставкой, но и отвечает за выбор курьерской службы/транспортного агентства.

## Ограниченная гарантия на картридж

Компания HP гарантирует, что в данном изделии отсутствуют дефекты материалов и качества изготовления.

Положения настоящей гарантии не распространяются на изделия, которые: (а) были заправлены повторно, восстановлены, переработаны или вскрыты, (b) получили неисправности вследствие неправильного употребления или хранения, а также использования с нарушением установленных для данного устройства характеристик рабочей среды, (с) имеют признаки износа вследствие употребления в штатных условиях.

Для получения гарантийного обслуживания верните изделие в место его приобретения (с письменным описанием неисправности и образцами печати) или обратитесь в службу поддержки клиентов HP. Компания HP обязуется по своему усмотрению заменить признанное дефектным изделие или возместить стоимость покупки.

В ДОПОЛНЕНИЕ К МЕСТНОМУ ЗАКОНОДАТЕЛЬСТВУ УКАЗАННАЯ ВЫШЕ ГАРАНТИЯ ЯВЛЯЕТСЯ ИСКЛЮЧИТЕЛЬНОЙ И НИКАКИЕ ИНЫЕ ГАРАНТИИ ИЛИ УСЛОВИЯ, ПИСЬМЕННЫЕ ИЛИ УСТНЫЕ, НЕ ВЫРАЖАЮТСЯ И НЕ ПОДРАЗУМЕВАЮТСЯ. КРОМЕ ТОГО, HP ОСОБО ОТКАЗЫВАЕТСЯ ОТ КАКИХ-ЛИБО ПОДРАЗУМЕВАЕМЫХ ГАРАНТИЙ ИЛИ УСЛОВИЙ ТОВАРНОЙ ПРИГОДНОСТИ, ПРИЕМЛЕМОГО КАЧЕСТВА ИЛИ ПРИГОДНОСТИ ДЛЯ КАКОЙ-ЛИБО КОНКРЕТНОЙ ЦЕЛИ.

В ДОПОЛНЕНИЕ К МЕСТНОМУ ЗАКОНОДАТЕЛЬСТВУ НИ КОМПАНИЯ HP, НИ ЕЕ ПОСТАВЩИКИ НЕ НЕСУТ НИКАКОЙ ОТВЕТСТВЕННОСТИ ЗА ПРЯМОЙ, ОСОБЫЙ, ПОБОЧНЫЙ, КОСВЕННЫЙ УЩЕРБ (ВКЛЮЧАЯ ПОТЕРЮ ПРИБЫЛИ ИЛИ ДАННЫХ) ИЛИ ДРУГОЙ УЩЕРБ, ПОНЕСЕННЫЙ В РЕЗУЛЬТАТЕ ДОГОВОРНЫХ, ДЕЛИКТНЫХ ИЛИ КАКИХ-ЛИБО ИНЫХ ОТНОШЕНИЙ.

КРОМЕ СЛУЧАЕВ, СПЕЦИАЛЬНО САНКЦИОНИРОВАННЫХ ЗАКОНОМ, ПЕРЕЧИСЛЕННЫЕ ЗДЕСЬ ГАРАНТИЙНЫЕ УСЛОВИЯ НЕ УПРАЗДНЯЮТ, НЕ ОГРАНИЧИВАЮТ И НЕ МЕНЯЮТ, А ЛИШЬ ДОПОЛНЯЮТ ОБЫЧНЫЕ ЮРИДИЧЕСКИЕ ПРАВА, СВЯЗАННЫЕ С ПРОДАЖЕЙ ВАМ ЭТОГО ИЗДЕЛИЯ.

# Служба поддержки клиентов HP

## Интерактивная поддержка

Для получения доступа с помощью Интернет-соединения в течение 24-часов в сутки к обновленному программному обеспечению для конкретного устройства HP, информации об изделиях и поддержке обратитесь к Web-узлу: [www.hp.com/support/ljm9040mfp](http://www.hp.com/support/ljm9040mfp) или [www.hp.com/support/ljm9050mfp](http://www.hp.com/support/ljm9050mfp).

Для получения информации о внешнем сервере печати HP Jetdirect перейдите на страницу [www.hp.com/support/net\\_printing](http://www.hp.com/support/net_printing).

HP Instant Support Professional Edition (ISPE) — это набор Web-инструментов для устранения неполадок в настольных вычислительных и печатных устройствах. Перейдите на [instantsupport.hp.com](http://instantsupport.hp.com).

## Поддержка по телефону

HP предоставляет бесплатную поддержку по телефону в течение всего гарантийного периода. Номер телефона для конкретной страны/региона можно найти на рекламном листке, который прилагается к устройству, или на Web-узле [www.hp.com/support](http://www.hp.com/support). Перед звонком в HP подготовьте следующую информацию: наименование изделия, серийный номер, дата покупки и описание неполадки.

## Программные средства, драйверы и электронные данные

[www.hp.com/go/ljm9040mfp\\_software](http://www.hp.com/go/ljm9040mfp_software) или [www.hp.com/go/ljm9050mfp\\_software](http://www.hp.com/go/ljm9050mfp_software)

Web-страница поиска драйверов будет на английском языке, но сами драйверы можно загрузить для различных языков.

## Прямые заказы дополнительных принадлежностей и расходных материалов HP

- США: [www.hp.com/sbso/product/supplies](http://www.hp.com/sbso/product/supplies)
- Канада: [www.hp.ca/supplies](http://www.hp.ca/supplies)
- Европа: [www.hp.com/supplies](http://www.hp.com/supplies)
- Азиатско-Тихоокеанские страны/регионы: [www.hp.com/paper](http://www.hp.com/paper)

Для заказа подлинных деталей и дополнительных принадлежностей HP перейдите на Web-узел HP Parts Store по адресу [www.hp.com/buy/parts](http://www.hp.com/buy/parts) (только для США и Канады) или позвоните 1-800-538-8787 (США) или 1-800-387-3154 (Канада).

## Сведения об обслуживании HP

Чтобы найти авторизованных дилеров HP, позвоните по телефону 1-800-243-9816 (США) или 1-800-387-3867 (Канада).

За пределами США или Канады позвоните по телефону службы поддержки в своей стране/регионе. Телефоны региональных служб поддержки указаны в рекламном листке, который можно найти в упаковке устройства.

## Соглашения об обслуживании HP

Позвоните по телефону 1-800-HPINVENT (1-800-474-6836 (США)) или 1-800-268-1221 (Канада). Либо перейдите на Web-узел пакетов обслуживания HP SupportPack и Carepaq™ по адресу [www.hpexpress-services.com/10467a](http://www.hpexpress-services.com/10467a).

Для получения дополнительных услуг позвоните 1-800-446-0522.

## HP Easy Printer Care

Для проверки состояния и параметров устройства, а также для просмотра информации об устранении неисправностей и электронной документации используйте HP Easy Printer Care. Для использования утилиты HP Easy Printer Care необходимо выполнить полную установку программного обеспечения. См. [HP Easy Printer Care на стр. 172](#).

## Поддержка устройств HP и информационное обслуживание пользователей компьютеров Macintosh

Для получения информации о поддержке Macintosh OS X и подписке на услугу обновления драйверов HP перейдите на страницу [www.hp.com/go/macosex](http://www.hp.com/go/macosex).

Для получения информации об изделиях и продуктах, специально предназначенных для пользователей Macintosh, перейдите на страницу [www.hp.com/go/mac-connect](http://www.hp.com/go/mac-connect).



---

# В Характеристики

- [Физические характеристики](#)
- [Электрические характеристики](#)
- [Акустическая эмиссия](#)
- [Рабочая среда](#)

## Физические характеристики

**Таблица В-1 Размеры**

Модель	Высота	Глубина	Ширина	Вес <sup>1</sup>
HP LaserJet M9040 МФП	1219 мм	1085 мм	1334 мм	143 кг
HP LaserJet M9050 МФП	1219 мм	1085 мм	1334 мм	143 кг

<sup>1</sup> Без картриджа

**Таблица В-2 Размеры устройства с полностью открытыми дверцами и выдвинутыми лотками**

Модель	Высота	Глубина	Ширина
HP LaserJet M9040 МФП	1664 мм	1296 мм	2501 мм
HP LaserJet M9050 МФП	1664 мм	1296 мм	2501 мм

## Электрические характеристики

- ⚠ **ВНИМАНИЕ!** Требования к электропитанию зависят от страны/региона приобретения устройства. Не изменяйте рабочее напряжение. Это может привести к повреждению устройства и прекращению действия гарантии.

**Таблица В-3 Требования к электропитанию**

Характеристики	Модели 110 вольт	Модели 220 вольт
Требования к электропитанию	От 100 до 127 В переменного тока 50/60 Гц	От 220 до 240 В переменного тока 50/60 Гц
Номинальный ток	12 А	5,3 А

**Таблица В-4 Потребляемая мощность (средняя, в ваттах)<sup>1</sup>**

Модель	При печати <sup>2</sup>	Копировани е <sup>2</sup>	Готовность или ожидание <sup>4</sup>	Режим ожидания 1 <sup>3</sup> , 5	Режим ожидания 2	Выключен
HP LaserJet M9040 МФП	1070 Вт	1120 Вт	305 Вт	221 Вт	59 Вт	0,9 Вт
HP LaserJet M9050 МФП	1130 Вт	1160 Вт	305 Вт	221 Вт	59 Вт	0,9 Вт

<sup>1</sup> Значения базируются на предварительных данных. Для получения текущих данных см. [www.hp.com/go/ljm9040mfp/regulatory](http://www.hp.com/go/ljm9040mfp/regulatory) или [www.hp.com/go/ljm9050mfp/regulatory](http://www.hp.com/go/ljm9050mfp/regulatory).

<sup>2</sup> Значения мощности - это наибольшие значения, полученные во время измерений при всех вариантах стандартного питания.

<sup>3</sup> Время перехода из режима готовности в режим ожидания 1 по умолчанию = 15 минут, а в режим ожидания 2 = 90 минут для модели HPLaserJet 9050 MFP и 60 минут для модели HPLaserJet 9040 MFP.

<sup>4</sup> Теплоотдача в режиме готовности = 1045 БТЕ/час для модели HPLaserJet 9050 MFP и 1045 БТЕ/час для модели HPLaserJet 9040 MFP.

<sup>5</sup> Время перехода из режима ожидания к началу печати составляет 20 секунд, а из режима ожидания 2 – 145 секунд.

## Акустическая эмиссия

Таблица В-5 Уровень звуковой мощности<sup>1, 2</sup>

Уровень звуковой мощности	Согласно ISO 9296
При печати <sup>3</sup>	$L_{WAd} = 7,4$ Бел (A) [74 дБ(A)]
Готовность	Практически неслышный

- <sup>1</sup> Значения базируются на предварительных данных. Для получения текущих данных см. [www.hp.com/go/ljm9040mfp/regulatory](http://www.hp.com/go/ljm9040mfp/regulatory) или [www.hp.com/go/ljm9050mfp/regulatory](http://www.hp.com/go/ljm9050mfp/regulatory).
- <sup>2</sup> Конфигурация принтера во время проверки: непрерывная печать и сканирование на базовой конфигурации с АПД на бумаге формата А4 без выходного устройства.
- <sup>3</sup> Скорость печати 50 дюймов в минуту для модели HP LaserJet M9050 МФП и 40 дюймов в минуту для модели HP LaserJet M9040 МФП.

Таблица В-6 Уровень звукового давления<sup>1, 2</sup>

Уровень звукового давления	Согласно ISO 9296
Печать/копирование <sup>3</sup>	$L_{pAm} = 58$ дБ (A)
Готовность	Практически неслышный

- <sup>1</sup> Значения могут быть изменены. Для получения текущих данных см. [www.hp.com/support/ljm9040mfp](http://www.hp.com/support/ljm9040mfp) или [www.hp.com/support/ljm9050mfp](http://www.hp.com/support/ljm9050mfp).
- <sup>2</sup> Конфигурация принтера во время проверки: непрерывная печать и сканирование на базовой конфигурации с АПД на бумаге формата А4 без выходного устройства.
- <sup>3</sup> Скорость печати 50 дюймов в минуту для модели HP LaserJet M9050 МФП и 40 дюймов в минуту для модели HP LaserJet M9040 МФП.

## Рабочая среда

Таблица В-7 Необходимые условия

Условия окружающей среды	Рекомендуемая	Допустимая
Температура (устройство и печатающий картридж)	От 17,5° до 25,0°C (от 63° до 77°F)	От 0° до 40°C (от 32° до 104°F)
Относительная влажность	От 30% до 70%	От 0% до 95%

 **ПРИМЕЧАНИЕ:** Оптимальная продуктивность устройства гарантируется при рекомендуемых значениях температуры и влажности. При работе устройства в диапазоне допустимых значений температуры и влажности возможны ухудшение качества печати и более частые замятия бумаги.

---

# Г Регламентирующая информация

## Нормативы FCC

Данное устройство проверено и признано соответствующим требованиям, предъявляемым к цифровым устройствам класса А, согласно части 15 Правил FCC. Эти правила составлены для обеспечения надлежащей защиты от вредного излучения в условиях жилых помещений. Данное устройство генерирует и использует энергию в диапазоне радиоволн и может испускать вокруг себя радиочастотное излучение. Поэтому любое нарушение инструкций по установке и использованию этого устройства может вызвать нежелательные помехи в работе средств радиосвязи. Тем не менее, даже при соблюдении всех этих инструкций нельзя гарантировать, что в каждом конкретном случае эти помехи будут отсутствовать. Если это устройство все же вызывает помехи, мешающие приему радио- и телесигналов, что можно определить посредством его выключения и включения, пользователю рекомендуется попробовать устранить эти помехи одним из указанных ниже способов:

- Перенаправить приемную антенну или переставить ее в другое место.
- Увеличить расстояние между оборудованием и приемником.
- Подключить оборудование и приемник к сетевым розеткам разных цепей питания.
- Обратиться к Вашему продавцу или опытному радио/телевизионному технику.

---

 **ПРИМЕЧАНИЕ:** Любые изменения или модификации устройства принтера, не одобренные компанией HP, могут привести к лишению пользователя права на использование данного оборудования.

Используйте экранированный интерфейсный кабель в соответствии с требованиями к цифровым устройствам класса А, согласно части 15 Правил FCC.

---

# Программа поддержки экологически чистых изделий

## Защита окружающей среды

Компания Hewlett-Packard обязуется поставлять изделия высокого качества, соответствующие требованиям по защите окружающей среды. Данное изделие разработано на основе применения технических решений, позволяющих свести к минимуму негативное воздействие на окружающую среду.

## Образование озона

При работе данного изделия озон (O<sub>3</sub>) практически не выделяется.

## Потребление электроэнергии

Потребление электроэнергии существенно сокращается при переходе устройства из режима готовности в режиме ожидания. Это не только способствует экономии природных ресурсов, но и позволяет снизить стоимость эксплуатации без какого-либо влияния на высокую производительность принтера. Для определения статуса соответствия данного устройства стандартам ENERGY STAR® см. таблицу устройства или лист с характеристиками. Устройства, прошедшие квалификацию, также представлены:

<http://www.hp.com/hpinfo/globalcitizenship/environment/productdesign/ecolabels.html>

## Расход тонера

При печати в режиме Economode используется значительно меньше тонера, что помогает продлить срок службы картриджа.

## Использование бумаги

Предусмотренные в данном устройстве функции ручной/автоматической (дополнительно) двусторонней печати (печать на обеих сторонах листа) и печати n страниц на 1 (печать нескольких страниц на одном листе) позволяют снизить потребление бумаги и, соответственно, потребность в природных ресурсах для ее изготовления.

## Пластмассовые материалы

В соответствии с международными стандартами все пластмассовые детали весом более 25 г снабжены маркировкой, которая облегчает идентификацию и утилизацию материалов после окончания срока службы изделия.

## Расходные материалы для печати HP LaserJet

Программа HP Planet Partners предоставляет бесплатную возможность возврата использованных картриджей HP LaserJet для их переработки. Информация об этой программе на нескольких языках прилагается ко всем новым картриджам и расходным материалам HP LaserJet. Вы можете помочь уменьшить пошлину, возвращая сразу несколько картриджей, а не отправляя их по одному.

Компания HP стремится предоставить высококачественные продукты и услуги, которые не наносят вред окружающей среде на всех стадиях: с начального этапа проектировки и производства до передачи клиенту и последующей утилизации изделия. Компания HP гарантирует всем участникам программы HP Planet Partners, что все картриджи HP LaserJet перерабатываются правильно, а пластиковые и металлические компоненты восстанавливаются и используются в новых изделиях, не нанося вред окружающей среде. Так как переработанный картридж перерабатывается и используется в новых изделиях, он не будет возвращен отправителю. Благодарим за заботу об окружающей среде!

 **ПРИМЕЧАНИЕ:** Используйте этикетку возврата для возврата только оригинальных картриджей HP LaserJet. Не используйте эту этикетку для возврата струйных картриджей HP, картриджей других производителей, заправленных, измененных или возвращенных по гарантии картриджей. Информацию по переработке струйных картриджей HP см. на web-узле <http://www.hp.com/recycle>.

## Инструкции для возврата и переработки

### США и Пуэрто-Рико

Этикетка, которая прилагается к коробке тонера HP LaserJet, предназначена для возврата и переработки одного или нескольких использованных картриджей HP LaserJet. Следуйте следующим инструкциям.

#### Возврат нескольких картриджей (от двух до восьми)

1. Запакуйте каждый картридж HP LaserJet в оригинальную коробку.
2. Скрепите отдельные коробки (до восьми) с помощью упаковочной ленты (до 31,75 кг).
3. Используйте одну карточку с отметкой об уплате почтовых расходов.

#### ИЛИ

1. Используйте собственную подходящую коробку или запросите бесплатную коробку для отходов на web-узле <http://www.hp.com/recycle> или по телефону 1-800-340-2445 (вмещается до восьми картриджей HP LaserJet).
2. Используйте одну карточку с отметкой об уплате почтовых расходов.

#### Возврат одного картриджа

1. Запакуйте картридж HP LaserJet в его оригинальную коробку.
2. Наклейте почтовую карточку на переднюю часть коробки.

#### Доставка

Для всех картриджей HP LaserJet, подлежащих возврату для переработки: отправьте коробку в UPS при следующей доставке или получении или доставьте коробку в уполномоченный центр

UPS. Местоположение локального центра UPS можно узнать, позвонив по телефону 1-800-PICKUPS или посетив web-узел <http://www.ups.com>. При возврате картриджа с наклейкой USPS передайте коробку курьеру почтовой службы США или отнесите ее в офис почтовой службы США. Дополнительную информацию о заказе дополнительных наклеек или контейнеров для возврата можно получить на web-узле <http://www.hp.com/recycle> или по телефону 1-800-340-2445. Запрашиваемая передача UPS будет производиться по обычным тарифам. Информация может быть изменена без уведомления.

## Возврат картриджей в других странах/регионах

Чтобы принять участие в программе возврата и переработки изделий HP Planet Partners, нужно выполнить простые действия, приведенные в руководстве по переработке (находится внутри упаковки новых расходных материалов или на web-узле <http://www.hp.com/recycle>). Для получения информации о возврате расходных материалов для печати HP LaserJet выберите страну/регион.

## Бумага

Данное устройство может работать с переработанной бумагой, если она отвечает требованиям, изложенным в документе *HP LaserJet Printer Family Print Media Guide (Руководство по носителям для печати на принтерах семейства HP LaserJet)*. Данное устройство работает с бумагой, переработанной по стандарту EN12281:2002.

## Ограничения для материалов

В данном продукте компании HP используется ртуть, которая содержится в флуоресцентной лампе сканера и/или ЖК-дисплее панели управления, поэтому при утилизации этих деталей или самого продукта может потребоваться специальная переработка.

В данном изделии HP используются батареи, которые по окончании срока службы могут потребовать особого обращения. Батареи, содержащиеся в данном изделии или поставляемые компанией Hewlett-Packard для данного изделия, имеют следующие характеристики:

Устройство HP LaserJet M9040 and HP LaserJet M9050	
Тип	Карбон-монофлуоридная литиевая батарея BR1632
Вес	1,5 г
Расположение	На плате форматтера
Сменная	НЕТ



### 廢電池請回收

Дополнительные сведения об утилизации можно получить на Web-узле компании [www.hp.com/recycle](http://www.hp.com/recycle), у представителей местной власти или на сервере Альянса предприятий электронной промышленности (Electronics Industries Alliance): [www.eiae.org](http://www.eiae.org).

## Утилизация использованного оборудования частными пользователями в странах Европейского Союза

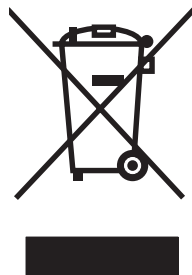

Наличие этого символа на изделии или на его упаковке означает, что данное изделие нельзя утилизировать вместе с другими бытовыми отходами. На пользователя лежит ответственность по утилизации неисправного оборудования путем его сдачи в специальные пункты сбора на вторичную переработку неисправного электрического и электронного оборудования. Раздельный сбор и вторичная переработка неисправного оборудования поможет сохранить природные ресурсы и при этом гарантируется, что его вторичная переработка будет выполнена без ущерба здоровью людей и окружающей среде. Для получения дополнительной информации о том, куда можно сдать неисправное оборудование на вторичную переработку, обратитесь в местные муниципальные органы, местную службу утилизации бытовых отходов или магазин, где приобретено изделие.

## Таблица безопасности материалов (MSDS)

Таблицы безопасности материалов (MSDS), содержащие химические вещества (например, тонер), можно получить на Web-узле компании HP по адресу: [www.hp.com/go/msds](http://www.hp.com/go/msds) или [www.hp.com/hpinfo/globalcitizenship/environment](http://www.hp.com/hpinfo/globalcitizenship/environment).

## Дополнительная информация

Для получения информации об указанных ниже вопросах, касающихся защиты окружающей среды:

- таблицу с данными, относящимися к защите окружающей среды, для данного и многих других изделий HP;
- обязательства HP по защите окружающей среды;
- систему управления защитой окружающей среды HP;
- сведения о программе по возврату и переработке изделий HP по окончании срока их службы;
- таблицу безопасности материалов;

Откройте [www.hp.com/go/environment](http://www.hp.com/go/environment) или [www.hp.com/hpinfo/globalcitizenship/environment](http://www.hp.com/hpinfo/globalcitizenship/environment).

# Положения о безопасности для конкретных стран/ регионов

## Заявление о соответствии



invent **Заявление о соответствии**

согласно правилам ISO/IEC 17050-1 и EN 17050-1

**Наименование изготовителя:** Hewlett-Packard Company  
**Адрес производителя:** 11311 Chinden Boulevard,  
Boise, Idaho 83714-1021, USA

**объявляет, что изделие**

**Название изделия:** HP LaserJet M9040/M9050 MFP series  
**Включая:** Устройство подачи на 2 000 листов (C8531A)  
Приемник на 8 почтовых ящиков (Q5693A)(GUADA-0401-00)  
**Обязательный номер модели<sup>2)</sup>:** BOISB-0403-01  
**Комплектация изделия:** Все  
**Картридж с тонером** C8543X

**соответствует следующим характеристикам изделия:**

**Безопасность:** IEC 60950-1:2001 / EN60950-1: 2001 + A11  
IEC 60825-1:1993 +A1 +A2 / EN 60825-1:1994 +A1 +A2 (Класс 1 Laser/LED)  
GB4943-2001

**EMC:** CISPR22:2005 / EN 55022:2006 класс A<sup>1, 3)</sup>  
EN 61000-3-2:2000 +A2  
EN 61000-3-3:1995 +A1  
EN 55024:1998 +A1 +A2  
FCC раздел 47 CFR, часть 15 Класс A / ICES-003, Выпуск 4  
GB9254-1998, GB17625.1-2003

**Дополнительная информация:**

Данное изделие соответствует требованиям Директивы по электромагнитной совместимости (EMC) 2004/108/EC, Директивы по низкому напряжению 2006/95/EC и в соответствии с этим носит обозначение совместимого оборудования (CE) 

Данное устройство соответствует Пункту 15 правил FCC. При эксплуатации изделия должны выполняться два следующих условия: (1) данное устройство может вызывать сильные помехи, (2) данное устройство принимает любые помехи, включая те, которые могут вызвать неправильную работу.

- 1) Данное изделие тестировалось в обычной конфигурации на системах персональных компьютеров Hewlett-Packard.
- 2) В регулятивных целях этому изделию присвоен номер модели. Этот номер не следует путать с торговым названием или номером изделия.
- 3) «Внимание! Данное изделие является изделием класса А. В домашних условиях оно может вызывать нежелательные помехи в работе средств радиосвязи, в этом случае пользователь должен принять соответствующие меры».

Boise, Idaho , USA

**23 июля 2007 г.**

**Только по вопросам соответствия:**

**Европа:** Ваш местный отдел по сбыту и обслуживанию компании Hewlett-Packard или по адресу Hewlett-Packard GmbH, Department HQ-TRE / Standards Europe., Herrenberger Straße 140., D-71034 Boblingen, Германия, (ФАКС: +49-7031-14-3143), [www.hp.com/go/certificates](http://www.hp.com/go/certificates)

**США:** Менеджер продукции, Hewlett-Packard Company., PO Box 15, Mail Stop 160., Boise, Idaho 83707-0015, USA, (Телефон: 208-396-6000)

## Лазерная безопасность

Центром по контролю над оборудованием и радиационной безопасностью (CDRH) Управления по контролю за продуктами и лекарствами США введены нормативы в отношении товаров на основе лазерных технологий, произведенных после 1 августа 1976 года. Соблюдение этих нормативов производителями товаров, распространяемых на территории Соединенных Штатов Америки, является обязательным. Данное устройство отнесено к "классу 1" изделий на основе лазерных технологий согласно стандарту на излучение устройств, введенному Министерством здравоохранения и социального обеспечения (DHHS) США в соответствии с Законом о контроле над излучениями в интересах здравоохранения и безопасности (1968 г.). Так как лазерное излучение внутри устройства не выходит за пределы защитного кожуха и наружных крышек, распространение лазерного луча во внешнюю среду в штатных условиях исключено.

△ **ВНИМАНИЕ!** Использование средств управления, регулировка или выполнение процедур, не указанных в настоящем руководстве пользователя, может привести к воздействию опасного излучения.

## Правила DOC для Канады

Complies with Canadian EMC Class A requirements.

« Conforme la classe A des normes canadiennes de compatibilit lectromagntiques. « CEM ». »

## Заявление VCCI (Япония)

この装置は、情報処理装置等電波障害自主規制協議会（VCCI）の基準に基づくクラスA情報技術装置です。この装置を家庭環境で使用すると電波妨害を引き起こすことがあります。この場合には使用者が適切な対策を講ずるよう要求されることがあります。

## Правила для шнуров питания (Япония)

製品には、同梱された電源コードをお使い下さい。  
同梱された電源コードは、他の製品では使用出来ません。

## Заявление EMI (Корея)

A급 기기 (업무용 정보통신기기)

이 기기는 업무용으로 전자파적합등록을 한 기기이오니 판매자 또는 사용자는 이 점을 주의하시기 바라며, 만약 잘못판매 또는 구입하였을 때에는 가정용으로 교환하시기 바랍니다.

## Заявление EMI (Тайвань)

### 警告使用者：

這是甲類的資訊產品，在居住的環境中使用時，可能會造成射頻干擾，在這種情況下，使用者會被要求採取某些適當的對策。

## Заявление о лазерной безопасности (Финляндия)

### Luokan 1 laserlaite

Klass 1 Laser Apparat

HP LaserJet M9040, M9050, laserkirjoitin on käyttäjän kannalta turvallinen luokan 1 laserlaite. Normaalisissa käytössä kirjoittimen suojakoteloitinta estää lasersäteiden pääsyn laitteen ulkopuolelle. Laitteen turvallisuusluokka on määritetty standardin EN 60825-1 (1994) mukaisesti.

### VAROITUS !

Laitteen käyttäminen muulla kuin käyttöohjeessa mainitulla tavalla saattaa altistaa käyttäjän turvallisuusluokan 1 ylittävälle näkymättömälle lasersäteilylle.

### WARNING !

Om apparaten används på annat sätt än i bruksanvisning specificerats, kan användaren utsättas för osynlig laserstrålning, som överskrider gränsen för laserklass 1.

### HUOLTO

HP LaserJet M9040, M9050 - kirjoittimen sisällä ei ole käyttäjän huollettavissa olevia kohteita. Laitteen saa avata ja huoltaa ainoastaan sen huoltamiseen koulutettu henkilö. Tällaiseksi huoltotoimenpiteeksi ei katsota väriainekasetin vaihtamista, paperiradan puhdistusta tai muita käyttäjän käsikirjassa lueteltuja, käyttäjän tehtäväksi tarkoitettuja ylläpitotoimia, jotka voidaan suorittaa ilman erikoistyökaluja.

### VARO !

Mikäli kirjoittimen suojakotelo avataan, olet alttiina näkymättömälle lasersäteilylle laitteen ollessa toiminnassa. Älä katso säteeseen.

### WARNING !

Om laserprinterns skyddshölje öppnas då apparaten är i funktion, utsättas användaren för osynlig laserstrålning. Betrakta ej strålen. Tiedot laitteessa käytettävän laserdiodin säteilyominaisuuksista: Aallonpituus 775-795 nm Teho 5 m W Luokan 3B laser.

# Указатель

## A

авторизованные дилеры 272  
авторизованные дилеры  
HP 272  
адрес IP  
изменение 82  
Адрес IP  
Macintosh, устранение  
неполадок 261  
адрес, принтер  
Macintosh, устранение  
неполадок 261  
адресные книги, электронная  
почта  
добавление адресов 156  
очистка 52  
поддержка LDAP 150  
списки получателей 155  
список получателей,  
создание 155  
удаление адресов 156  
функция автоматического  
заполнения 154  
акустические  
характеристики 278  
альбомная ориентация  
параметр, Windows 111  
альтернативный режим почтовых  
бланков 113  
АПД  
поддерживаемые  
размеры 153  
АПД (устройство автоматической  
подачи документов)  
вместимость 5  
очистка верхней полосы  
стекла 191  
очистка роликов 192

очистка системы подачи 190  
расположение 7

## B

Безопасная очистка 183  
безопасность  
блокирование меню панели  
управления 185  
Внешний интерфейсный  
соединитель (FIN) 182  
очистка диска 183  
параметры 33  
белые или бледные  
полосы 253  
белые линии или пятна,  
устранение неполадок 248  
бледная копия 254  
блокирование  
меню панели  
управления 185  
Блокировка ресурсов,  
Macintosh 70  
браузер, требования  
встроенный Web-сервер 168  
буклеты, создание 9  
бумага  
нестандартные форматы 91  
нестандартный формат,  
выбор 110  
нестандартный формат,  
параметры Macintosh 74  
обложки, использование  
различной бумаги 110  
параметры A4 46  
первая и последняя страницы,  
использование различной  
бумаги 110  
первая страница 74  
перекося 246

поддерживаемые  
форматы 89  
режимы термозлемента 48  
складки 247  
скручивание 247, 254  
страниц на листе 75  
тип, выбор 110  
устранение неполадок 239,  
254  
формат по умолчанию,  
выбор 25  
формат, выбор 110  
бумаги, замятия  
многофункциональное  
устройство окончательной  
обработки 222  
бумаги, заторы  
многофункциональное  
устройство окончательной  
обработки 221, 223  
предотвращение 94  
укладчик или шиватель/  
укладчик 219  
Быстрые наборы 110

## B

Ввод/вывод, конфигурация  
сеть, конфигурация 82  
вентиляторы, устранение  
неполадок 210  
вертикальные белые или  
бледные полосы 253  
Вкладка Информация,  
встроенный Web-сервер 169  
Вкладка Настройки, встроенный  
Web-сервер 169  
Вкладка Сеть, встроенный Web-  
сервер 171  
вкладка Services  
Macintosh 77

влажность  
  технические  
  характеристики 278  
  устранение неполадок 239  
вместимость  
  приемники 5  
Внешний интерфейсный  
  соединитель (FiH) 182  
водяные знаки 75  
время активации, установка 27,  
  205  
время ожидания, настройка 27,  
  205  
время простоя панели  
  управления 43  
время, установка 26, 186  
встроенный Web-сервер  
  задание пароля 182  
  проверка уровня тонера 198  
  функции 168  
входной лоток на 500 листов  
  модели включены 2  
выходной приемник  
  выбор, Windows 112

## Г

гарантия  
  картридж 271  
  модуль перемещателя и  
  термоэлемент 271  
  продукт 269  
  ремонт силами клиента 270  
гарантия на модуль  
  перемещателя 271  
Главный экран, панель  
  управления 15  
Горячая линия HP по  
  расследованию подделок 197  
готовые наборы (Macintosh) 74  
графический дисплей, панель  
  управления 14

## Д

дата, установка 26, 186  
дверца вертикальной передачи  
  расположение 7  
дверцы  
  левые, устранение  
  зажатия 231

места возникновения зажатия  
  бумаги 213  
  правые, устранение  
  зажатия 216  
  расположение 7  
двустороннее копирование  
  параметры по  
  умолчанию 19  
двустороннее, копирование  
  параметры по  
  умолчанию 19  
двусторонняя печать  
  копирование  
  документов 139  
  настройки Macintosh 70  
  параметры по  
  умолчанию 25  
  пустые страницы, параметры  
  по умолчанию 44  
  Windows 111  
диагностика  
  сети 33  
дополнительное соединение,  
  настройка 81  
дополнительное устройство  
  двусторонней печати  
  расположение 7  
дополнительные параметры  
  принтера  
  Windows 113  
дополнительные  
  принадлежности  
  заказ 266, 267  
  расположение 7  
драйверы  
  готовые наборы  
  (Macintosh) 74  
  параметры 58, 59, 70, 71  
  поддерживаемые 55  
  универсальные 56  
  ярлыки (Windows) 110  
  Macintosh, параметры 74  
  Macintosh, устранение  
  неполадок 261  
  Windows, открытие 110  
драйверы PCL  
  универсальные 56

## Е

Европейский Союз,  
  утилизация 284

## Ж

жесткий диск  
  очистка 183  
Журнал факса  
  очистка 52  
журнал, факс 167

## З

загрузка  
  поддерживаемые  
  размеры 153  
  скрепки 116  
  стекло сканера 153  
  documents, sizes  
  supported 153  
Загрузка файла, Macintosh 70  
задание, хранение  
  Быстрое копирование 129  
  доступ 126  
  корректурa и удержание 127  
  параметры 28  
  персональный 128  
  сохраненных 130  
  функции 126  
задания  
  настройки Macintosh 70  
задания печати  
  параметры по  
  умолчанию 25  
задания, хранение  
  настройки Macintosh 77  
задержка, ожидание 205  
заказ  
  расходные материалы и  
  дополнительные  
  принадлежности 266  
  расходных материалов через  
  встроенный Web-  
  сервер 171  
замена  
  картриджи шивателя 116  
замятия  
  восстановление,  
  параметры 43  
  качество печати после 239  
  конверты 236

- лотки, устранение 216
  - расположение 213
  - частота 233
  - заторы скрепок
    - сшиватель/укладчик 228
  - Заявление о лазерной безопасности для Финляндии 288
  - заявление о соответствии нормативам VCCI для Японии 287
  - заявления о безопасности 287, 288
- И**
- изгибание бумаги, устранение неполадок 247
  - изделие, не содержащее ртути 284
  - изменение формата документа Macintosh 74
  - изменение формата документов Windows 111
  - изображений в минуту 3
  - Индикатор внимания
    - расположение 14
  - Индикатор Готов
    - расположение 14
  - Индикатор данных.
    - расположение 14
  - индикаторы
    - Панель управления 14
  - интерактивная поддержка 272
  - интерактивная справка, панель управления 16
  - Интернет-факс 164
  - Информационное меню 18
  - информационные страницы 166
  - искажение формы символов, устранение неполадок 246
- К**
- калибровка сканера 195
  - карта меню
    - Меню "Информация" 18
    - печать 166
  - картридж
    - идентификация 197
    - не HP 197
  - ожидаемый срок службы 198
  - оригинальное изделие HP 197
  - проверка уровней тонера 198
  - управление 197
  - хранение 198
  - картриджи
    - гарантия 271
    - заказ с помощью встроенного Web-сервера 171
    - меню управления 28
    - утилизация 282
    - Macintosh, состояние 77
  - картриджи сшивателя
    - загрузка 116
    - пустой, параметры установки или продолжения 116
  - картриджи, печать
    - заказ 267
    - Macintosh, состояние 77
  - картриджи, сшиватель
    - загрузка 116
    - замятия, очистка сшивателя/укладчика 228
    - пустой, параметры установки или продолжения 116
  - каталог файлов, печать 166
  - качество
    - копирование, улучшение 253
    - копирование, устранение неполадок 253
    - параметры 48
  - качество вывода
    - копирование, улучшение 253
    - копирование, устранение неполадок 253
    - параметры 48
  - качество изображения
    - копирование, улучшение 253
    - копирование, устранение неполадок 253
    - параметры 48
  - качество печати
    - белые линии 248
    - белые точки 249
    - замятия, после 239
    - искажение формы символов 246
    - крапинки 241
    - линии 242
    - неполная печать 240
    - носитель для печати 239
    - повторение
      - изображения 250
    - повторяющиеся дефекты 245
    - потеря тонера 243
    - пропадание тонера 241
    - разбросанные линии 249
    - размазанные полосы 248
    - размытость 250
    - серый фон 242
    - смазанный тонер 243
    - среда 239
    - устранение неполадок 239
  - Клавиша Меню 14
  - Клавиша Ожидание 14
  - Клавиша Останов 14
  - Клавиша Пуск 14
  - клавиша сброса 14
  - Клавиша Состояние 14
  - клавиши панели управления
    - звуки, параметры 43
    - расположение 14
    - сенсорный экран 16
  - клавиши, на панели управления
    - звуки, параметры 43
    - расположение 14
    - сенсорный экран 16
  - клейкие этикетки
    - печать 94
  - книги
    - копирование 143
  - книжная ориентация
    - параметр, Windows 111
  - Кнопка "Главный", сенсорный экран панели управления 16
  - Кнопка "Ошибка", сенсорный экран панели управления 16
  - Кнопка "Предупреждение", сенсорный экран панели управления 16
  - Кнопка "Пуск", сенсорный экран панели управления 16

Кнопка "Справка", сенсорный экран панели управления 16  
количество копий  
параметры по умолчанию 21  
конверты  
замятия 236  
печать 122  
складки, устранение неполадок 247  
конфигурации, модели 2  
Конфигурация ввода/вывода  
параметры 29  
копии, количество  
Windows 113  
копирование  
двусторонние  
документы 139  
качество, устранение неполадок 253  
книги 143  
неполадки,  
предупреждение 253  
несколько оригиналов 144  
носители, устранение неполадок 254  
отмена 145  
панель управления,  
навигация 134  
параметры по умолчанию 19, 21  
прерывание заданий 44  
режим задания 144  
сортировка 142  
устранение неполадок 257  
формат, устранение неполадок 257  
фотографии 143  
функции 4, 133  
копирование с двух сторон  
параметры по умолчанию 19  
Корея, заявление ЕМИ 287  
корректурa и остановка заданий 127  
корректурa и удержание  
Windows 112

**Л**  
линии, устранение неполадок  
копии 253  
лотки  
включено 2  
двусторонняя печать 76  
емкость 5  
зажатие, устранение 216  
настройка 102  
настройки Macintosh 70  
неполадки подачи,  
устранение 256  
параметры по умолчанию 44  
регистрация, параметры 48  
лоток 1  
вместимость 5  
загрузка бумаги 94  
загрузка конвертов 122  
зажатие, устранение 216  
места возникновения зажатия  
бумаги 213  
расположение 7  
рычажки  
термоэлемента 123, 124  
лоток 2  
зажатие, устранение 216  
лоток 2 или 3  
вместимость 5  
загрузка бумаги  
определяемого  
стандартного размера 95  
загрузка неопределяемой  
бумаги стандартного  
размера 97  
зажатие, устранение 217  
места возникновения зажатия  
бумаги 213  
пользовательский носитель,  
загрузка 99  
расположение 7  
лоток 3  
зажатие, устранение 216  
лоток 4  
вместимость 5  
зажатие, устранение 218  
расположение 7

**М**  
маска подсети 83

масштабирование документов  
Macintosh 74  
Windows 111  
материал для печати;  
поддерживаемые 89  
меню "Качество печати", панель  
управления 48  
меню "Настройка факса" 38  
меню "Настройка эл. почты" 42  
меню "Сброс", панель  
управления 52  
меню "Сервис", панель  
управления 52  
Меню «Время/Расписание»,  
панель управления 26  
Меню «Настройка параметров  
отправки» 42  
Меню «Начальная  
настройка» 29  
Меню «Параметры работы  
устройства» 43  
Меню администрирования,  
панель управления 17  
Меню параметров заданий по  
умолчанию 19  
Меню управления 28  
меню, панель управления  
Администрирование 17  
блокирование 185  
Восстановление 52  
Время/Расписание 26  
Качество печати 48  
Настройка параметров  
отправки 42  
Настройка электронной  
почты 42  
Начальная настройка 29  
Параметры задания по  
умолчанию 19  
Параметры работы устр-  
ва 43  
Сведения 18  
Сервис 52  
Управление 28  
Установки факса 38  
микропрограмма  
обновления 6  
микропроцессора, скорость 3

- многофункциональное устройство окончатальной обработки
  - вместимость 5
  - заказ 267
  - использование 9
  - картридж шивания, заказ 267
- модели, функции 2
- модуль факса
  - подключение к телефонной линии 162
- модуля факса
  - расписание печати 27
- мятая бумага, устранение неполадок 247

## Н

- набор для обслуживания заказа 268
- напряжение, устранение неполадок 210
- настройка скорости соединения 36
- настройка AppleTalk 85
- настройка IPX/SPX 84
- Настройка USB 80
- настройки драйвера Macintosh
  - хранение заданий 77
- неполадки в подаче, носитель 255
- неполная печать
  - устранение неполадок 240
- неправильная подача в АПД 192
- несколько страниц на лист Windows 111
- несколько страниц на листе 75
- нестандартные форматы бумаги 91
- нестандартный размер бумаги
  - параметры по умолчанию 25
- Нормативы FCC 280
- носители
  - нестандартный формат, параметры Macintosh 74
- носитель
  - первая страница 74

- носитель для печати
  - загрузка 94
  - нестандартный, загрузка 99
  - параметры A4 46
  - перекос 246
  - поддерживаемые форматы 89
  - режимы термозлемента 48
  - складки 247
  - скручивание 247, 254
  - страниц на листе 75
  - устранение неполадок 239, 254
  - формат по умолчанию, выбор 25

## О

- обе стороны, печать на
  - настройки Macintosh 70
  - параметры по умолчанию 25
  - пустые страницы, параметры по умолчанию 44
- обложка, страницы 110
- Обновление программного обеспечения, Macintosh 70
- обслуживание
  - авторизованные дилеры HP 272
- ограничения для материалов 284
- одежда, смывание тонера 188
- ожидание, параметры
  - время запуска 205
  - время ожидания 205
  - задержка 205
- окружающая среда, требования 198
- ориентация
  - параметр, Windows 111
- остановка запроса на печать 121
- осыпание тонера, устранение неполадок 243
- отмена
  - задания копирования 145
  - печать 121
- отмена запроса на печать 121
- Отправка в папку 158

- отправка в поток операций 159
- отправка в электронную почту
  - адресные книги 155
  - загрузка документов 153
  - отправка документов 153
  - параметры 152
  - параметры задания 157
  - параметры по умолчанию 23
  - поддержка LDAP 150
  - поддержка SMTP 150
  - проверка адресов шлюзов 258
  - сведения 149, 150, 153
  - устранение неполадок 210
- отправка по электронной почте
  - адресные книги 156
  - списков получателей 155
- отчет о звонках, факс 167
- отчет о кодах вызовов и времени разговора абонентов, факс 167
- отчеты факса, печать 18, 167
- очистка
  - АПД, система подачи устройства 190
  - МФП 187, 189
  - сенсорный экран 189
  - стекло 189
  - тракт подачи бумаги 187
- очистка жесткого диска 183

## П

- Пакет HP Instant Support Professional Edition (ISPE) 272
- память
  - включено 2
  - добавление 201
  - модернизация 201
  - управление 201
- панель управления
  - Меню администрирования 17
  - параметры 70
- Панель управления
  - блокирование меню 185
  - Главный экран 15

- звуки при нажатии кнопок,
  - параметры по умолчанию 43
- индикаторы 14
- Информационное меню 18
- клавиши 14
- кнопки на сенсорном экране 16
- меню "Настройка факса" 38
- меню "Настройка эл. почты" 42
- Меню «Время/Расписание» 26
- Меню «Качество печати» 48
- Меню «Настройка параметров отправки» 42
- Меню «Начальная настройка» 29
- Меню «Параметры работы устройства» 43
- Меню администрирования 17
- Меню параметров заданий по умолчанию 19
- Меню Сброс 52
- Меню управления 28
- параметры 58
- параметры по умолчанию 43
- расположение 7
- сброс сообщений об обслуживании 200
- Сервис, меню 52
- сообщения, нумерованный список 212
- сообщения, типы 211
- справка 16
- устранение неполадок 210
- чистящая страница, печать 187
- экран копирования 134
- экран электронной почты 152
- папки
  - отправка в 158
  - параметры по умолчанию 24
- параметр IPX/SPX 32
- параметры
  - готовые наборы (Macintosh) 74
  - драйверы 59, 71
  - Меню параметров заданий по умолчанию 19
  - приоритет 58, 70
  - параметры для бумаги A4 46
  - параметры для шрифта Courier 46
  - параметры драйвера Macintosh
    - Вкладка Services 77
    - водяные знаки 75
  - параметры драйверов Macintosh
    - бумага нестандартного формата 74
  - параметры печати на бумаге нестандартного формата Macintosh 74
  - параметры по умолчанию
    - копия 21
    - Меню «Параметры работы устройства» 43
    - Меню Сброс 52
    - оригиналы 19
    - Отправка в папку 24
    - печать 25
    - электронная почта 23
  - параметры простоя и ожидания 29, 43
  - параметры сшивания Macintosh 77
  - Windows 112
  - параметры центрирования, лотки 48
  - параметры экономного режима 205
  - параметры AppleTalk 32
  - Параметры Bonjour 70
  - параметры DLC/LLC 32
  - параметры TCP/IP 29
  - первая страница
    - другая бумага 74
    - скорость, характеристики 3
  - передняя дверца
    - места возникновения зажатия бумаги 213
    - расположение 7
  - перекошенные страницы 246
- переработка
  - возврат расходных материалов HP и программа защиты окружающей среды 282
- персональные задания
  - Windows 112
- персональные задания. 128
- печатающие картриджи
  - утилизация 282
- печать на двух сторонах
  - параметры по умолчанию 25
  - пустые страницы, параметры по умолчанию 44
- печать на обеих сторонах
  - Windows 111
- печать с двух сторон
  - параметры по умолчанию 25
  - пустые страницы, параметры по умолчанию 44
- печать n страниц
  - Windows 111
- плата факса, заказ 268
- платы EIO
  - включено 6
  - заказ 268
  - разъемы, расположение 7
- платы, EIO
  - заказ 268
- плотность
  - параметры 49, 70
  - устранение неполадок 240
- ПО HP Digital Sending, заказ 268
- ПО HP Easy Printer Care
  - использование 172
- ПО HP-UX 64
- ПО Linux 64
- ПО UNIX 64
- повторение изображения,
  - устранение неполадок 250
- повторяющиеся дефекты,
  - устранение неполадок 245, 250
- податчик документов
  - копирование двусторонних документов 139
- подача нескольких листов 255

- поддерживаемые носители 89
  - поддерживаемые операционные системы 54, 66
  - поддержка
    - встроенный Web-сервер, ссылки 171
    - интерактивная 113, 272
    - страницы утилиты печати HP 70
  - поддержка клиентов
    - встроенный Web-сервер, ссылки 171
    - интерактивная 272
    - страницы утилиты печати HP 70
  - поддержка Ethernet 6
  - подключение
    - дополнительное 81
    - USB 80
  - подключение LocalTalk 6
  - положения о безопасности лазерного оборудования 287, 288
  - полосы, устранение неисправностей 253
  - получение, задание
    - Быстрое копирование 129
    - доступ 126
    - корректурa и удержание 127
    - персональный 128
    - сохраненных 130
    - функции 126
  - поля
    - регистрация, параметры 48
  - Порт USB
    - установка Macintosh 66, 67
    - устранение неполадок, Macintosh 262
  - порты
    - устранение неполадок, Macintosh 262
  - порядок страниц, изменение 113
  - поставляемые батареи 284
  - поток операций, отправка в 159
  - правая дверца
    - расположение 7
  - Правила DOC для Канады 287
  - приемник для буклетов, многофункциональное устройство окончательной обработки 105
  - приемник на 8 почтовых ящиков
    - зажатие, устранение 232
    - приемники 104
  - Приемник на 8 почтовых ящиков
    - вместимость 5
    - заказ 267
    - функции 10
  - приемники
    - выбор 105
    - емкость 5
    - многофункциональное устройство окончательной обработки 104
    - параметры по умолчанию 25
    - расположение 104
  - приоритет, параметры 58
  - приостановка запроса на печать 121
  - проверка адресов шлюзов 258
  - проверка уровня тонера
    - Программное обеспечение HP Easy Printer Care 198
  - программа поддержки экологической чистоты 281
  - программное обеспечение
    - встроенный Web-сервер 62, 72
    - параметры 58, 70
    - поддерживаемые операционные системы 54, 66
    - установка сети, Macintosh 67, 68
    - утилита принтера HP 69
    - HP Easy Printer Care 62, 172
    - HP Web Jetadmin 62
    - Macintosh 66
    - Macintosh, удаление 72
    - Windows 53
  - Программное обеспечение HP Easy Printer Care
    - использование 172, 198
  - Программное обеспечение Solaris 64
  - проиоритет, параметры 70
  - пропадание тонера, устранение неполадок 241
  - пустые копии, устранение неполадок 257
  - путь автоматической двусторонней печати
    - копирование документов 139
  - пятна, устранение неполадок 241, 249
- P**
- рабочая среда для принтера
    - технические характеристики 278
  - рабочая среда для устройства
    - устранение неполадок 239
  - рабочий цикл 3
  - разделительная страница Windows 112
  - размазанные полосы, устранение неполадок 248
  - размазывание тонера, устранение неполадок 243
  - размер, копирование
    - устранение неполадок 257
  - размытая печать, устранение неполадок 250
  - разрешение
    - параметры 48, 70
    - устранение проблем качества 239
  - расходные материалы
    - заказ 266, 267
    - заказ с помощью встроенного Web-сервера 171
    - Меню Сброс 52
    - меню управления 28
    - состояние, просмотр с помощью встроенного Web-сервера 169
    - состояние, просмотр с помощью утилиты принтера HP 70
    - страница состояния, печать 166
    - утилизация 282
  - режим заданий, копирование 144

- Режим ожидания
  - параметры 26, 28
  - характеристики электропитания 277
- С**
- связь с HP 272
- сервер печати 6
- сервер печати HP Jetdirect
  - конфигурирование 85
  - модели включены 2
  - параметры 29
- сервер печати Jetdirect
  - конфигурирование 85
- серый фон, устранение неполадок 242
- Сетевая папка, сканировать с сохранением в 158
- сети
  - адрес IP 82
  - безопасность 33
  - диагностика 33
  - конфигурирование 82
  - маска подсети 83
  - настройка адресов шлюза 150
  - настройка скорости соединения 36
  - настройки Macintosh 70
  - отключение протоколов 84
  - отключение DLC/LLC 85
  - параметры AppleTalk 32
  - параметры DLC/LLC 32
  - параметры TCP/IP 29, 82
  - проверка адресов шлюзов 258
  - проверка параметров SMTP 151
  - серверы печати включены 2
  - страница конфигурации протоколов, печать 37
  - установка Macintosh 67, 68
  - устранение проблем печати 259
  - шлюз по умолчанию 83
  - HP Web Jetadmin 175
  - IPX/SPX, параметры 32
  - SMTP, серверы 150
- символы, искажение формы 246
- система, требования
  - встроенный Web-сервер 168
- сканирование
  - без ожидания 44
  - параметры по умолчанию 19
- сканирование в электронную почту
  - адресные книги 155
  - конфигурирование 150
  - отправка документов 153
  - параметры задания 157
  - параметры панели управления 152
  - параметры по умолчанию 23
  - поддержка LDAP 150
  - поддержка SMTP 150
  - проверка адресов шлюзов 258
  - сведения 149, 153
  - устранение неполадок 210
- сканирование для отправки по эл. почте
  - адресные книги 156
  - списки получателей 155
- сканирование с сохранением в папке 158
- складки на бумаге, устранение неполадок 247
- скручивание бумаги, устранение неполадок 247, 254
- Служба поддержки клиентов HP 272
- соединитель для ЛС 6
- сообщение о необходимости выполнения обслуживания принтера 200
- сообщения
  - нумерационный список 212
  - параметры по умолчанию 43
  - типы 211
  - уведомления по электронной почте 70
- сообщения об ошибках
  - нумерационный список 212
  - параметры по умолчанию 43
- сброс сообщений об обслуживании 200
- типы 211
- уведомления по электронной почте 70
- сортировка копий 142
- состояние
  - встроенный Web-сервер 169
  - Главный экран, панель управления 15
  - сообщения, типы 211
  - утилиты принтера HP, Macintosh 70
  - HP Easy Printer Care 172
  - Macintosh, вкладка services 77
- состояние лотков
  - HP Easy Printer Care 172
- состояние продукта
  - HP Easy Printer Care 172
- состояние расходных материалов
  - HP Easy Printer Care 172
- состояние расходных материалов, вкладка "Службы" Windows 113
- состояние расходных материалов, вкладка Services Macintosh 77
- состояние устройства
  - Macintosh, вкладка Services 77
- сохраненные задания: 130
- специальная бумага
  - рекомендации 92
- специальный носитель
  - рекомендации 92
- списки получателей 155
- список заблокированных номеров факсов, печать 167
- список номеров для быстрого набора, печать 167
- справка, панель управления 16
- стекло
  - поддерживаемые размеры 153
- страниц на листе
  - Windows 111
- страница использования, печать 166

страница конфигурации  
  Меню "Информация" 18  
  печать 166  
  Macintosh 70  
страница конфигурации  
  протоколов, печать 37  
страницы обложки 74  
страницы ошибок PDF 46  
страницы ошибок PS  
  параметры по  
  умолчанию 46  
сшивание 115  
сшивание по линии сгиба 10  
сшиватель  
  параметры по  
  умолчанию 21  
сшиватель/укладчик  
  выбор принимающего  
  устройства 105  
  загрузка скрепок 116  
  зажатие скрепок,  
  устранение 228  
  пустой, параметры установки  
  или продолжения 116  
  сшивание 115  
Сшиватель/укладчик на 3 000  
  листов  
  заказ 267  
  картридж сшивания,  
  заказ 267  
Сшиватель/укладчик на 3000  
  листов  
  вместимость 5  
  выбор принимающего  
  устройства 105  
  зажатие скрепок,  
  устранение 228  
  зажатие, устранение 219  
  приемники 104  
  сшивание документов 8

## Т

т/д, параметры 48, 70  
Таблица безопасности  
  материалов (MSDS) 285  
Тайвань, заявление EMI 288  
таймер  
  настройка 186

текст, устранение неполадок  
  искажение формы  
  символов 246  
  пропадание тонера 241  
  размытость 250, 254  
телефонная линии, подключение  
  модуля факса 162  
темная копия 254  
температура  
  требования 198  
температурные  
  характеристики 278  
термоэлемент  
  гарантия 271  
  режимы 48  
тесты  
  сети 33  
техническая поддержка  
  интерактивная 272  
технические характеристики  
  акустическая 278  
  носитель для печати 87  
  условия эксплуатации 198,  
  278  
  физические 276  
  электрические 277  
Технология повышения  
  разрешения (REt) 70  
технология увеличения памяти  
  (MEt) 4  
технология Resolution  
  Enhancement technology  
  (REt) 48  
технология REt (Resolution  
  Enhancement Technology) 48  
тонер  
  размазывание, устранение  
  неполадок 243  
  рассыпание, устранение  
  неполадок 243  
  слабое сцепление,  
  устранение неполадок 254  
  установка плотности 70  
  Экон. режим 48  
точек на дюйм (т/д) 3  
точки, устранение  
  неполадок 241, 249, 253  
тракт подачи бумаги  
  очистка 187

## У

уведомления по электронной  
  почте 70  
уведомления, электронная  
  почта 70  
удаление программного  
  обеспечения Macintosh 72  
удержанные задания 127  
укладчик на 3000 листов  
  заказ 267  
Укладчик на 3000 листов  
  вместимость 5  
  функции 8  
универсальный драйвер  
  печати 56  
Универсальный драйвер печати  
  HP 56  
управление заданиями на  
  печать 102  
установка  
  набор для обслуживания  
  принтера 200  
  память 201  
  программное обеспечение  
  Macintosh для прямых  
  подключений 66, 67  
  сетевое программное  
  обеспечение Macintosh 67,  
  68  
устранение замятий  
  головка сшивателя 228  
устранение неполадок  
  адреса шлюзов 258  
  белые точки 249  
  двусторонняя печать 238  
  закрученная бумага 247  
  замятия 213, 233  
  качество вывода 239  
  качество копии 253  
  качество текста 246, 250  
Кнопка "Ошибка", сенсорный  
  экран панели  
  управления 16  
контрольный список 208  
копирование 253, 257  
копирование, размер 257  
крапинки 241  
линии 242, 248  
линии, копии 253

- неполадки при работе с материалами для печати 234
- неполная печать 240
- носитель для печати 239, 254
- Панель управления 210
- перекошенные страницы 246
- повторение изображения 250
- повторяющиеся дефекты 245
- проблемы в Macintosh 261
- прозрачные пленки 236
- пропадание тонера 241
- разбросанные линии 249
- размазанные полосы 248
- размытая печать 250
- серый фон 242
- сетевая печать 259
- сети 33
- складки на бумаге 247
- смазанный тонер 243
- сообщения панели управления, нумерованный 212
- сообщения, типы 211
- среда 239
- уведомления по электронной почте 70
- Файлы EPS 262
- цифровая отправка 210
- устройства Copitrac 182
- устройства Equitrac 182
- устройство автоматической подачи документов (АПД) нарушения подачи 192
- очистка роликов 192
- устройство двусторонней печати настройки Macintosh 70
- устройство для хранения, задание настройки Macintosh 70
- утилизация 282
- утилизация по окончании срока службы 284
- утилизация, по окончании срока службы 284
- утилита принтера HP 69
- Утилита принтера HP 70
- учетное оборудование 182
- Ф**
- Факс по локальной сети 164
- факс Windows 2000 164
- факс, цифровой 164
- физические характеристики 276
- фирменные бланки, загрузка 113
- флэш-память модернизация 201
- фоновые изображения Windows 111
- формат, материал для печати параметры A4 46
- по умолчанию, выбор 25
- фотографии копирование 143
- функции 2
- функция безопасной очистки диска 183
- Х**
- характеристики напряжения 277
- характеристики рабочей среды 198, 278
- характеристики электропитания 277
- характеристики энергии 277
- хранение заданий настройки Macintosh 77
- Windows 112
- хранение, задание Быстрое копирование 129
- доступ 126
- корректурa и удержание 127
- параметры 28
- персональный 128
- сохраненных 130
- функции 126
- Ц**
- цветной текст печать черным цветом 113
- центрирование, центрирование лотка 48
- цифровая отправка адресные книги 155, 156
- загрузка документов 153
- Меню «Настройка» 42
- настройка электронной почты 150
- отправка документов 153
- папки 158
- параметры задания 157
- параметры панели управления 152
- параметры по умолчанию 24
- поддержка LDAP 150
- поддержка SMTP 150
- поток данных 159
- проверка адресов шлюзов 258
- сведения 149, 153
- списков получателей 155
- устранение неполадок 210
- Цифровая отправка, вкладка встроенного Web-сервера 170
- цифровой факс 164
- Ч**
- часовой пояс 26
- частицы тонера, устранение неполадок 241, 249
- Ш**
- шлюзы конфигурирование 150
- проверка 151
- проверка адресов 258
- шрифты Загрузка Macintosh 70
- параметры для шрифта Courier 46
- список, печать 19, 167
- EPS файлы, устранение неполадок 262
- шумовые характеристики 278
- Э**
- Экон. режим 48
- электронная почта адресные книги 155, 156
- загрузка документов 153
- конфигурирование 150
- отправка документов 153
- параметры задания 157

- параметры панели управления 152
- параметры по умолчанию 23
- поддержка LDAP 150
- поддержка SMTP 150
- проверка адресов шлюзов 258
- сведения 149, 153
- список получателей 155
- устранение неполадок 210
- функция автоматического заполнения 154
- электропитание
  - устранение неполадок 208
- Я**
- язык
  - по умолчанию, параметр 43
- язык принтера
  - параметры по умолчанию 46
- язык, панель управления 210
- языки, принтер
  - параметры по умолчанию 46
- ярлыки 110
- D**
- DIMM
  - заказ 268
  - параметры расширяемости 4
  - проверка правильности установки 204
  - разъемы 201
  - установка 201
- E**
- EIO диск
  - блокирование 184
  - функции 6
- EPS файлы, устранение неполадок 262
- Exploger, поддерживаемые версии
  - встроенный Web-сервер 168
- F**
- FastRes 3
- FTP, отправка в 159

- H**
- HP Easy Printer Care
  - загрузка 62
  - описание 62
  - открытие 172
  - параметры 172
  - поддерживаемые обозреватели 62
  - поддерживаемые операционные системы 62
- HP Web Jetadmin
  - проверка уровня тонера 199
- I**
- Instant Support Professional Edition (ISPE) 272
- Internet Explorer, поддерживаемые версии
  - встроенный Web-сервер 168
- J**
- Jetadmin, HP Web 62, 175
- Jetdirect, сервер печати
  - модели включены 2
  - параметры 29
- L**
- LDAP, серверы
  - подключение к 150
  - проверка адресов шлюзов 258
- M**
- Macintosh
  - драйверы, устранение проблем 261
  - изменение формата документа 74
  - карта USB, устранение неисправностей 262
  - параметры драйвера 71, 74
  - параметры шивания 77
  - параметры AppleTalk 32
  - поддерживаемые операционные системы 66
  - поддержка 273
  - проблемы, устранение 261
  - программное обеспечение 66
  - удаление программного обеспечения 72

- установка сетевой системы печати 67
- установка сетевой системы печати 68
- установка системы печати для прямых подключений 66, 67
- утилиты принтера HP 69
- N**
- Netscape Navigator, поддерживаемые версии
  - встроенный Web-сервер 168
- P**
- PCL, драйверы
  - параметры по умолчанию 46
- photos
  - загрузка 153
- PIN-коды, персональные задания 128
- PS, драйверы эмуляции
  - параметры по умолчанию 46
- R**
- REt (Технология повышения разрешения ) 70
- S**
- scanning to e-mail
  - загрузка документов 153
- SMTP, серверы
  - настройка адреса шлюза 150
  - подключение к 150
  - проверка 151
  - проверка адресов шлюзов 258
- software
  - установка прямого подключения, Macintosh 66, 67
- T**
- TrueType, шрифты включены 4
- W**
- Web-браузер, требования
  - встроенный Web-сервер 168

## Web-узлы

- заказ расходных материалов 266
- обновление микропрограмм 6
- поддержка клиентов 272
- Поддержка пользователей Macintosh 273
- Таблица безопасности материалов (MSDS) 285
- универсальный драйвер печати 56
- HP Web Jetadmin, загрузка 175

## Windows

- драйверы, поддерживаемые 55
- параметры драйвера 59
- поддерживаемые операционные системы 54
- универсальный драйвер печати 56



© 2008 Hewlett-Packard Development Company, L.P.

[www.hp.com](http://www.hp.com)



CC395-90940