

Руководство пользователя HP Photosmart 380 series

Русский





www.hp.com/support

Support for the following countries/regions is available at www.hp.com/support: Austria, Belgium, Central America & The Caribbean, Denmark, Spain, France, Germany, Ireland, Italy, Luxembourg, Netherlands, Norway, Portugal, Finland, Sweden, Switzerland, and the United Kingdom.

61 56 45 43	الجزائر
Argentina (Buenos Aires) Argentina	54-11-4708-1600 0-800-555-5000
Australia Australia (out-of-warranty)	1300 721 147 1902 910 910
800 171	البحرين
Brasil (Sao Paulo) Brasil	55-11-4004-7751 0-800-709-7751
Canada (Mississauga Area) Canada	(905) 206-4663 1-(800)-474-6836
Chile	800-360-999
中国	021-3881-4518 800-810-3888
Colombia (Bogota) Colombia	571-606-9191 01-8000-51-4746-8368
Costa Rica	0-800-011-1046
Česká republika	261 307 310
Ecuador (Andinatel)	1-999-119 ☎ 800-711-2884
Ecuador (Pacifitel)	1-800-225-528 ☎ 800-711-2884
2 532 5222	مصر
El Salvador	800-6160
Ελλάδα (από το εξωτερικό) Ελλάδα (εντός Ελλάδας) Ελλάδα (από Κύπρο)	+ 30 210 6073603 801 11 22 55 47 800 9 2649
Guatemala	1-800-711-2884
香港特別行政區	2802 4098
Magyarország	1 382 1111
India	1 600 44 7737
Indonesia	+62 (21) 350 3408
(0) 9 830 4848	ישראל
Jamaica	1-800-711-2884
日本	0570-000511
日本 (携帯電話の場合)	03-3335-9800

한국	1588-3003
Malaysia	1800 805 405
Mexico (Mexico City) Mexico	55-5258-9922 01-800-472-68368
22 404747	المغرب
New Zealand	0800 441 147
Nigeria	1 3204 999
Panama	1-800-711-2884
Paraguay	009 800 54 1 0006
Perú	0-800-10111
Philippines	2 867 3551
Polska	22 5666 000
Puerto Rico	1-877-232-0589
República Dominicana	1-800-711-2884
România	(21) 315 4442
Россия (Москва) Россия (Санкт-Петербург)	095 7973520 812 3467997
800 897 1444	السعودية
Singapore	6 272 5300
Slovakia	2 50222444
South Africa (International)	+ 27 11 2589301
South Africa (RSA)	086 0001030
Rest Of West Africa	+ 351 213 17 63 80
臺灣	02-8722-8000
Tuvalu	+66 (2) 353 9000
71 89 12 22	تونس
Trinidad & Tobago	1-800-711-2884
Türkiye	90 216 444 71 71
Україна	(380 44) 4903520
800 4520	الإمارات العربية المتحدة
United States	1-800-474-6836
Uruguay	0004-054-177
Venezuela (Caracas) Venezuela	58-212-278-8666 0-800-474-68368
Việt Nam	+84 88234530

Авторские права и торговые марки

© Hewlett-Packard Development Company, L.P., 2005 г.

Приведенная в этом документе информация может быть изменена без уведомления.

Воспроизведение, адаптация и перевод без предварительного письменного разрешения запрещены, за исключением случаев, предусмотренных законодательством по защите авторских прав.

Предупреждение

Гарантийные обязательства для продуктов и услуг HP приведены только в условиях гарантии, прилагаемых к каждому продукту и услуге. Никакие содержащиеся здесь сведения не могут рассматриваться как дополнение к этим условиям гарантии. HP не несет ответственности за технические или редакторские ошибки и упущения в данном документе.

Hewlett-Packard Development Company не несет ответственности за побочный или косвенный ущерб, полученный в результате или в связи с предоставлением или использованием данного руководства и описанных в нем программных продуктов.

Торговые марки

HP, логотип HP и Photosmart – собственность Hewlett-Packard Development Company, L.P.

Логотип Secure Digital – торговая марка SD Association.

Microsoft и Windows – зарегистрированные торговые марки Microsoft Corporation. CompactFlash, CF и логотип CF – торговые марки CompactFlash Association (CFA).

Memory Stick, Memory Stick Duo, Memory Stick PRO и Memory Stick PRO Duo – торговые марки или зарегистрированные торговые марки Sony Corporation.

MultiMediaCard – торговая марка Infineon Technologies AG of Germany, лицензированная MMCA (MultiMediaCard Association).

xD-Picture Card – торговая марка Fuji Photo Film Co., Ltd., Toshiba

Corporation и Olympus Optical Co., Ltd.

Mac, логотип Mac и Macintosh – зарегистрированные торговые марки Apple Computer, Inc.

Торговая текстовая марка и логотипы Bluetooth – собственность Bluetooth SIG, Inc. Эти марки используются Hewlett-Packard Company по лицензии.

PictBridge и логотип PictBridge – торговые марки Camera & Imaging Products Association (CIPA).

Другие торговые марки и наименования продуктов являются торговыми марками или зарегистрированными торговыми марками соответствующих компаний.

Встроенное программное обеспечение принтера частично основано на разработках группы Independent JPEG Group.

Авторские права на некоторые приведенные в этом документе фотографии принадлежат их владельцам.

Нормативный код модели VCVRA-0508

Для идентификации изделий каждому продукту присваивается нормативный код модели. Код данного изделия – VCVRA-0508. Нормативный код модели отличается от названия (принтер HP Photosmart 380 series) и номера изделия (Q6387A).

Информация о безопасности

Для снижения риска получения травмы вследствие пожара или удара электрическим током всегда соблюдайте основные меры предосторожности при использовании данного устройства.



Осторожно

Во избежание возгорания или удара током не используйте устройство под дождем и в других условиях с повышенной влажностью.

- Внимательно ознакомьтесь с прилагаемыми к принтеру инструкциями по установке.
- Для подключения устройства к электрической сети

используйте только заземленную розетку. При возникновении сомнений обратитесь к квалифицированному электрику.

- Учитывайте все предупреждения и соблюдайте инструкции, указанные на устройстве.
- Перед очисткой устройства отсоедините его от электрической розетки.
- Не устанавливайте и не используйте устройство рядом с водой, а также не прикасайтесь к нему влажными руками.
- Устанавливайте устройство на устойчивой поверхности.
- Не устанавливайте устройство в таком месте, где кабель питания может быть поврежден, а также где можно споткнуться или наступить на кабель питания.
- Если устройство работает неправильно, см. информацию об устранении неполадок в справочной системе принтера HP Photosmart.
- Внутри устройства нет компонентов, предназначенных для обслуживания пользователем. Обслуживание должно выполняться только квалифицированным специалистом.
- Используйте устройство в помещении с хорошей вентиляцией.

Информация об охране окружающей среды

Hewlett-Packard Company производит качественную продукцию безопасным для окружающей среды образом.

Защита окружающей среды

Конструкция данного принтера обеспечивает минимальное воздействие на окружающую среду. Для получения дополнительной информации посетите Web-сайт HP, посвященный охране окружающей среды, по адресу: www.hp.com/hpinfo/globalcitizenship/environment/.

Выделение озона

Данное устройство выделяет незначительное количество озона (O₃).

Использование бумаги

С этим устройством можно использовать переработанную бумагу, соответствующую стандарту DIN 19309.

Пластмассовые детали

Пластмассовые детали массой более 24 г имеют маркировку в соответствии с международными стандартами, что обеспечивает правильную идентификацию материалов при утилизации принтера после окончания его срока службы.

Сертификаты безопасности материалов

Сертификаты безопасности материалов (MSDS) можно получить на Web-сайте HP: www.hp.com/go/msds. При отсутствии доступа в Интернет обратитесь в ближайший центр технической поддержки HP.

Программа по утилизации материалов

Компания HP предлагает многочисленные программы возврата и утилизации изделий во многих странах, а также сотрудничает с крупнейшими центрами по утилизации электронной продукции во всем мире. Компания HP способствует сбережению ресурсов, повторно продавая некоторые из наиболее популярных изделий.

Данное изделие HP содержит свинец в припое, который может потребовать специального обращения в конце срока службы.

Важная информация об утилизации для покупателей в странах Европейского Союза:

Во избежание загрязнения окружающей среды данное изделие должно быть утилизировано после окончания срока службы в соответствии с требованиями законодательства. Символ ниже указывает на то, что изделие нельзя выбрасывать вместе с обычными бытовыми отходами. Для надлежащего восстановления или утилизации изделия необходимо вернуть его

в ближайшую авторизованную организацию. Дополнительную информацию о возврате и утилизации изделий HP см. по адресу: www.hp.com/hpinfo/globalcitizenship/environment/recycle/index.html.



Содержание

1	Добро пожаловать	3
	Источники дополнительной информации	3
	Компоненты принтера	4
	Доступные принадлежности	9
	Меню принтера	10
2	Подготовка к печати	14
	Загрузка бумаги	14
	Выбор бумаги	14
	Загрузка бумаги	15
	Установка картриджей	16
	Установка карт памяти	18
	Поддерживаемые форматы файлов	19
	Установка карты памяти	19
	Извлечение карты памяти	21
3	Печать без компьютера	22
	Перенос фотографий с камеры на принтер	22
	Просмотр фотографий	23
	Выбор фотографий для печати	24
	Использование творческих возможностей	28
	Улучшение качества фотографий	30
	Печать фотографий	31
	Выбор компоновки	31
	Установка качества печати	32
	Выбор способа печати	32
4	Подключение принтера	35
	Подключение к другим устройствам	35
	Подключение с помощью HP Instant Share	37
5	Обслуживание и транспортировка принтера	38
	Очистка и обслуживание принтера	38
	Очистка принтера снаружи	38
	Автоматическая очистка картриджа	38
	Печать тестовой страницы	39
	Юстировка картриджей	39
	Хранение принтера и картриджей	40
	Хранение принтера	40
	Хранение картриджей	41
	Сохранение качества фотобумаги	41
	Хранение фотобумаги	41
	Обращение с фотобумагой	41
	Транспортировка принтера	41
6	Устранение неполадок	43
	Проблемы с оборудованием принтера	43
	Проблемы при печати	47
	Проблемы при печати с помощью интерфейса Bluetooth	50
	Сообщения об ошибках	52

7	Технические характеристики	55
	Системные требования	55
	Технические характеристики принтера	56
8	Служба технической поддержки HP	59
	Служба поддержки HP по телефону	59
	Обращение по телефону	60
	Возврат в службу ремонта HP (только Северная Америка)	60
	Возможности расширения гарантии	61
A	Установка программного обеспечения	62
Б	Гарантия HP	65
	Указатель	66

1 Добро пожаловать

Благодарим за покупку принтера HP Photosmart 380 series. С помощью этого нового компактного фотопринтера можно легко печатать великолепные фотографии как с использованием компьютера, так и без него.

В данном руководстве содержатся инструкции по печати фотографий на принтере без подключения к компьютеру. Для получения информации о печати с компьютера установите программное обеспечение принтера и см. справочную систему ([Установка программного обеспечения](#) и [Источники дополнительной информации](#)).

В данном руководстве также приведено описание следующих процедур:



Печать фотографий без полей с добавлением различных красочных рамок. См. [Использование творческих возможностей](#).



Придание фотографиям классического стиля с помощью таких цветовых эффектов, как черно-белое изображение, сепия и другие. См. [Использование творческих возможностей](#).



Улучшение качества фотографий с помощью функции устранения эффекта красных глаз, увеличения резкости несфокусированных изображений и улучшения контрастности. См. [Улучшение качества фотографий](#).

Источники дополнительной информации

К принтеру прилагается следующая документация.

- **Руководство по установке.** К принтеру HP Photosmart 380 series прилагаются инструкции по установке принтера и программного обеспечения.
- **Руководство пользователя.** *Руководство пользователя HP Photosmart 380 series* – это данный документ. Это руководство содержит описание основных функций принтера, инструкции по использованию принтера без подключения к компьютеру, а также сведения об устранении неполадок оборудования.
- **Справочная система принтера HP Photosmart.** Справочная система принтера HP Photosmart содержит инструкции по использованию принтера с компьютером и сведения об устранении неполадок программного обеспечения.

После установки программного обеспечения принтера HP Photosmart (для получения дополнительной информации см. [Установка программного обеспечения](#)) можно просмотреть справочную систему.

- **На компьютере Windows.** В меню **Пуск** выберите **Программы** (в Windows XP – **Все программы**) > **HP** > **Photosmart 330, 380 series** > **Справочная система Photosmart**.
- **На компьютере Macintosh.** В окне Finder выберите **Help** > **Mac Help**, а затем **Library** > **HP Photosmart Printer Help for Macintosh**.

Компоненты принтера



Вид спереди

1	Панель управления. Управление основными функциями принтера.
2	Выходной лоток (закрыт). Откройте этот лоток для печати, установки карты памяти, подключения совместимой цифровой камеры или устройства HP iPod, а также доступа к картриджам.



Вид с открытой передней панелью

1	Входной лоток. В него загружается бумага.
2	Удлинитель входного лотка. Выдвигается для поддержки бумаги.
3	Направляющая ширины бумаги. Устанавливается по ширине загруженной бумаги для ее правильного размещения.
4	Порт для камеры. Используется для подключения PictBridge-совместимой цифровой камеры, адаптера беспроводного интерфейса HP Bluetooth (опция) или устройства HP iPod.
5	Гнезда для карт памяти. Используются для установки карт памяти. См. Установка карт памяти .
6	Крышка картриджа. Откройте эту крышку, чтобы установить или извлечь картридж. См. Установка картриджей .
7	Выходной лоток (открыт). Сюда помещаются отпечатанные фотографии.



Вид сзади

1	Порт USB. Этот порт используется для подключения принтера к компьютеру или цифровой камере HP, поддерживающей непосредственную печать.
2	Разъем для кабеля питания. Используется для подключения кабеля питания.



Индикаторы

- | | |
|---|---|
| 1 | Индикатор карты памяти. Светится зеленым светом, если принтер готов к установке или извлечению карты памяти. Мигает зеленым светом при обращении к карте памяти. См. Установка карт памяти . |
| 2 | Индикатор включения. Светится зеленым светом, когда принтер включен. Мигает зеленым светом, когда принтер занят, и мигает красным светом, когда принтер требует вмешательства пользователя. |

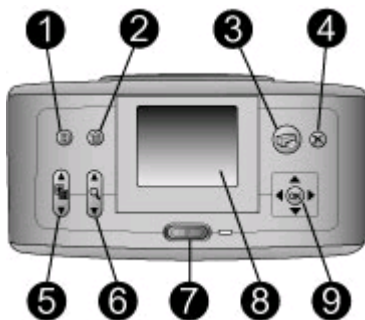

Панель управления

- | | |
|---|--|
| 1 | Меню. Нажмите эту кнопку для доступа к меню принтера. |
| 2 | Удалить. Нажмите эту кнопку для удаления выбранной фотографии с карты памяти. |
| 3 | Печать. Нажмите эту кнопку для печати выбранных фотографий с карты памяти. |
| 4 | Отмена. Нажмите эту кнопку для отмены выбора фотографий, выхода из меню или прекращения выполнения действия. |
| 5 | Компоновка. Используйте кнопки со стрелками для прокрутки вариантов компоновки. Для выбора компоновки нажмите кнопку OK . |
| 6 | Масштаб. Используйте кнопки со стрелками для увеличения или уменьшения масштаба. |
| 7 | Питание. Нажмите эту кнопку для включения или выключения принтера. |
| 8 | Экран принтера. Используется для просмотра фотографий и меню. |
| 9 | Кнопки выбора фотографий. Используйте кнопки со стрелками для прокрутки фотографий на карте памяти и перемещения по меню. Нажмите кнопку OK для выбора фотографии, меню или пункта меню. |



Экран в режиме ожидания

- 1 Индикатор заряда батареи.** Отображает уровень заряда внутренней батареи принтера HP Photosmart если она установлена.
Заполненный значок батареи означает, что батарея заряжена полностью. По мере использования батареи степень заполнения значка показывает приблизительный уровень заряда батареи.
Значок молнии сверху значка батареи означает, что подключен источник питания и батарея заряжается. После того, как батарея будет заряжена полностью, появится значок с изображением электрической розетки. Это означает, что при необходимости можно отсоединить кабель питания и использовать принтер автономно.
Дополнительную информацию см. в инструкциях, прилагаемых к батарее.
- 2 Индикатор уровня чернил.** Отображает уровень чернил в картридже.



Экран выбора фотографий

- 1 Поле выбора.** Это поле помечено, если фотография выбрана.
- 2 Копии.** Количество копий текущей фотографии, которое должно быть напечатано.
- 3 Видеоклип.** Этот значок отображается на экране принтера при воспроизведении видеоклипа.
- 4 Номер миниатюры.** Номер миниатюры текущей фотографии и общее количество фотографий на установленной карте памяти.

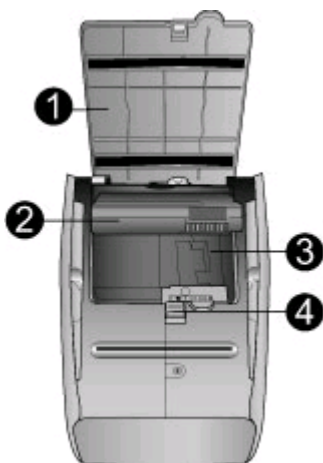

Отсек для внутренней батареи

1	Крышка отсека для батареи. Эта крышка расположена в нижней части принтера и предназначена для установки внутренней батареи HP Photosmart (опция).
2	Внутренняя батарея HP Photosmart (модель Q5599A). Энергии полностью заряженной батареи хватает для печати примерно 75 фотографий. Батарея приобретается отдельно.
3	Отсек для внутренней батареи. Используется для установки внутренней батареи HP Photosmart (опция).
4	Фиксатор отсека для батареи. Сдвиньте этот фиксатор, чтобы открыть крышку отсека.

Доступные принадлежности

Для принтера HP Photosmart 380 series доступны несколько принадлежностей, которые позволяют повысить его мобильность и печатать всегда и везде. Внешний вид принадлежностей может отличаться от показанных на рисунке.

Название	Описание
 <p>Внутренняя батарея HP Photosmart</p>	<p>Внутренняя батарея HP Photosmart позволяет брать принтер с собой.</p>

(продолж.)

Название	Описание
 <p>Автомобильный адаптер HP Photosmart</p>	<p>Автомобильный адаптер HP Photosmart обеспечивает резервное питание в автомобиле и позволяет подзаряжать установленную в принтере внутреннюю батарею HP Photosmart.</p>
 <p>Сумка для компактных принтеров HP Photosmart</p>	<p>Легкая и прочная сумка для компактных принтеров HP Photosmart позволяет надежно хранить все, что требуется для удобной печати в пути.</p>
 <p>Адаптер беспроводного интерфейса HP Bluetooth®</p>	<p>Адаптер беспроводного интерфейса HP Bluetooth® подключается к порту для камеры спереди принтера и позволяет использовать для печати технологию беспроводной связи Bluetooth.</p>

Меню принтера

Для доступа к меню принтера нажмите кнопку **Меню** на панели управления.



Перемещение по меню принтера

- Нажмите кнопку **Выбор фото** (▲ или ▼) для перемещения между параметрами меню на экране принтера. Недоступные параметры меню отображаются серым цветом.
- Нажмите **ОК**, чтобы открыть меню или выбрать параметр.
- Нажмите **Отмена** для выхода из текущего меню.



Примечание. Доступ к меню принтера невозможен в режиме просмотра 9 фотографий на экране принтера. Чтобы выйти из режима просмотра девяти фотографий и вернуться к просмотру одной фотографии, нажмите сначала **Масштаб**, а затем **Меню**.

Структура меню принтера

- **Параметры печати**
 - **Печать всех.** Печать всех фотографий с установленной в принтере карты памяти.
 - **Отпечатки с видео.** Печать девяти кадров видеоклипа. Для получения инструкций о печати кадров видеоклипа см. **Выбор фотографий для печати.**
 - **Печать диапазона.** Доступны варианты **Выберите начало диапазона** и **Выберите конец диапазона.**
 - **Печать страницы миниатюр.** Печать страницы миниатюр всех фотографий с установленной в принтере карты памяти.
 - **Панорамные фото.** Имеет значения **Вкл** и **Выкл** (по умолчанию). Выберите **Вкл** для печати всех выбранных фото в формате 3:1. Перед печатью загрузите бумагу 10 x 30 см. При выборе фото область печати будет обозначена зеленой рамкой обрезки. Когда эта опция включена, другие параметры печати недоступны. Для печати в обычном формате 3:2 выберите **Выкл**. Режим печати панорам не поддерживается при печати непосредственно с камеры PictBridge, подключенной с помощью кабеля USB.
 - **Наклейки с фото.** Имеет значения **Вкл** и **Выкл** (по умолчанию). Выберите **Вкл** для печати 16 фото на странице. При желании загрузите специальную бумагу для печати наклеек. Когда эта опция включена, другие параметры печати недоступны. Выберите **Выкл** для печати с использованием одного из обычных вариантов компоновки.
 - **Печать фото на паспорт.** Имеет значения **Вкл** и **Выкл** (по умолчанию). Выберите размер. В режиме печати фото на паспорт принтер печатает все выбранные фотографии указанного размера на паспорт. Для каждой выбранной фотографии печатается отдельная страница. На каждой напечатанной странице указано количество фотографий выбранного размера, которое поместится на странице. Когда эта опция включена, другие параметры печати недоступны.
- **Редактировать**
 - **Устранить эффект красных глаз.** Эта функция позволяет удалить с фотографий эффект красных глаз.
 - **Повернуть фото.** Нажмите  для поворота фото на 90° по часовой стрелке. Нажмите  для поворота фото на 90° против часовой стрелки.
 - **Яркость фото.** Выберите значение между -3 и +3. По умолчанию выбрано значение 0 (без изменений).
 - **Добавить рамку.** Доступны значения **Выберите рамку** и **Выберите цвет.**
 - **Добавить цветовой эффект.** Можно выбирать следующие цветовые эффекты: **Черно-белое**, **Сепия**, **Под старину** или **Нет эффекта** (по умолчанию).
- **Инструменты**
 - **Instant Share.** Отправка фотографий с установленной в принтере карты памяти друзьям и близким. Принтер должен быть подключен к

- компьютеру, на котором установлено программное обеспечение принтера и есть доступ в Интернет.
- **Просмотр 9 фото.** Просмотр фотографий по 9 штук с установленной в принтере карты памяти.
 - **Показ фото.** Выберите для последовательного просмотра фотографий с установленной в принтере карты памяти. Нажмите **Отмена**, чтобы завершить показ фотографий.
 - **Качество печати.** Значение **Обычное** обеспечивает пониженный расход чернил по сравнению со значением **Наилучшее** (по умолчанию) и применимо только для текущего задания на печать. После этого автоматически восстанавливается значение **Наилучшее**.
 - **Печать пробной страницы.** Выберите функцию печати пробной страницы для проверки качества печати.
 - **Печать тестовой страницы.** Печать тестовой страницы с информацией о принтере, которая поможет при устранении неполадок.
 - **Очистить картридж.** Выберите для выполнения очистки картриджа. После очистки будет предложено выполнить второй этап очистки (выберите **Да** или **Нет**). При выборе ответа **Да** процедура очистки повторится. Затем будет предложено выполнить третий этап очистки (выберите **Да** или **Нет**).
 - **Юстировка картриджа.** Выберите для выполнения юстировки картриджа.
- **Bluetooth**
 - **Адрес устройства.** При использовании некоторых устройств с беспроводной технологией Bluetooth требуется ввести адрес устройства, которое они пытаются обнаружить. Этот параметр меню позволяет определить адрес устройства.
 - **Имя устройства.** Можно выбрать имя, которое отображается на других устройствах Bluetooth при обнаружении принтера.
 - **Ключ доступа.** Можно назначить принтеру цифровой ключ доступа Bluetooth. По умолчанию выбрано "0000". Если для параметра **Уровень безопасности** установлено значение **Высокий** (см. "Уровень безопасности" далее), пользователи беспроводных устройств Bluetooth должны указывать цифровой ключ для печати на принтере.
 - **Видимость.** С помощью этого параметра принтер с интерфейсом Bluetooth можно сделать видимым или невидимым для других беспроводных устройств Bluetooth. Имеет значения "Доступно для всех" или "Недоступно". Когда выбрано значение **Недоступно**, печать на принтере могут выполнять только те устройства, которым известен его адрес.
 - **Уровень безопасности.** Имеет значения **Низкий** (по умолчанию) и **Высокий**. При выборе значения **Низкий** принтер не запрашивает ключ доступа у других устройств с беспроводной технологией Bluetooth. При выборе значения **Высокий** принтер запрашивает ключ доступа у других устройств с беспроводной технологией Bluetooth.
 - **Сброс параметров Bluetooth** Выберите **Да** для восстановления стандартных значений параметров Bluetooth (по умолчанию выбрано **Нет**).

- **Справка**
 - **Советы по печати I.** Информация о встроенных функциях автоматического повышения качества изображений.
 - **Советы по печати II.** Информация, которая поможет обеспечить максимальное качество печати.
 - **Панорамные фото.** Информация о печати панорамных фото.
 - **Наклейки с фото.** Информация о печати наклеек с фото.
 - **Карты памяти.** Информация об использовании карт памяти.
 - **Картриджи.** Информация об использовании картриджей.
 - **Загрузка бумаги.** Информация о загрузке бумаги.
 - **Устранение замятий бумаги.** Информация об устранении замятия бумаги.
 - **Камеры PictBridge.** Информация об использовании с принтером PictBridge-совместимых камер.
 - **Транспортировка принтера.** Информация о транспортировке принтера.
 - **Техническая поддержка.** Информация о получении технической поддержки для принтера.
- **Настройка**
 - **Режим Smart Focus.** Имеет значение **Вкл** (по умолчанию) или **Выкл**. Позволяет повысить качество размытых фотографий.
 - **Адаптивное освещение.** Имеет значение **Вкл** (по умолчанию) или **Выкл**. Повышение освещенности и улучшение контрастности.
 - **Автоматическое устранение красных глаз.** Автоматическое устранение эффекта красных глаз.
 - **Дата/время.** Печать даты/времени на фотографиях. Имеет значения **Дата/время**, **Только дата** и **Выкл** (по умолчанию).
 - **Цветовой режим.** Выбор цветового режима. Имеет значения **Adobe RGB**, **sRGB** и **Автоматический выбор** (по умолчанию). Если установлено выбранное по умолчанию значение **Автоматический выбор**, принтер использует режим Adobe RGB (если доступен). Если режим Adobe RGB недоступен, принтер использует sRGB.
 - **Без полей.** Имеет значения **Вкл** (по умолчанию) и **Выкл**. Когда режим печати без полей выключен, все страницы печатаются с узкими белыми полями по краям бумаги.
 - **После печати.** Позволяет отменить выбор фото после печати и имеет следующие значения: **Всегда** (по умолчанию), **Никогда** и **Запрос**.
 - **Печать фото на паспорт.** Имеет значения **Вкл** и **Выкл** (по умолчанию). Выберите размер. В режиме печати фото на паспорт принтер печатает все выбранные фотографии указанного размера на паспорт. Для каждой выбранной фотографии печатается отдельная страница. На каждой напечатанной странице указано количество фотографий выбранного размера, которое поместится на странице.
 - **Анимационный предварительный просмотр.** Имеет значения **Вкл** (по умолчанию) и **Выкл**. Чтобы отключить анимацию на экране принтера, выберите **Выкл**.
 - **Улучшение видео.** Имеет значения **Вкл** и **Выкл** (по умолчанию).
 - **Восстановить параметры.** Имеет значения **Да** и **Нет**. При выборе **Да** восстанавливаются стандартные значения параметров.
 - **Язык.** Используется для изменения языка и страны/региона. Имеет значения **Выбрать язык** и **Выбрать страну/регион**.

2 Подготовка к печати

Прежде чем приступить к печати, ознакомьтесь с тремя несложными процедурами:

- Загрузка бумаги
- Установка картриджей
- Установка карт памяти

Перед установкой карты памяти необходимо загрузить бумагу и установить картридж.

Загрузка бумаги

Ознакомьтесь с инструкциями по выбору бумаги для печати и ее загрузке во входной лоток.

Выбор бумаги

Список доступных типов бумаги HP для струйной печати и сведения о приобретении расходных материалов см. по адресу:

- www.hpshopping.com (США)
- www.hp.com/go/supplies (Европа)
- www.hp.com/jp/supply_inkjet (Япония)
- www.hp.com/paper (Азиатско-Тихоокеанский регион)

Для получения наилучших результатов при печати на принтере используйте перечисленные ниже типы высококачественной фотобумаги HP.

Вид печати	Тип бумаги
Высококачественная стойкая печать и увеличение снимков	Фотобумага HP высшего качества
Печать изображений со средним или высоким разрешением со сканеров и цифровых камер	Фотобумага HP повышенного качества
Обычные и деловые фотографии	Фотобумага HP Фотобумага HP для повседневного использования



Примечание. Фотобумага HP является стойкой к выцветанию, поэтому фотографии сохраняют живые и яркие цвета на долгие годы. Более подробную информацию см. на Web-сайте HP по адресу: www.hp.com/support. Выберите страну/регион и язык, затем введите в поле поиска продукта HP Photosmart 380. Нажмите ENTER и выберите принтер HP Photosmart 380 series. В поле поиска **Вопрос или ключевые слова** введите **светостойкость** или **светопрочность** и нажмите ENTER. Щелкните по нужной теме для просмотра соответствующей информации.

Для сохранения качества бумаги соблюдайте следующие требования:

- Храните фотобумагу в оригинальной или многоразовой пластиковой упаковке.
- Храните бумагу на плоской поверхности в сухом прохладном месте. Если бумага имеет скрученные края, поместите ее в пластиковую упаковку и аккуратно согните в противоположном направлении, пока бумага не выпрямится.
- Держите фотобумагу за края, чтобы предотвратить появление пятен.

Загрузка бумаги

Советы по загрузке бумаги:

- Можно печатать фотографии на фотобумаге, каталожных карточках, карточках формата L и Хагаки.
- Перед загрузкой бумаги сдвиньте направляющую ширины, чтобы для бумаги было достаточно места.
- Загружайте бумагу только одного типа и размера. Не помещайте во входной лоток бумагу разного типа и размера.

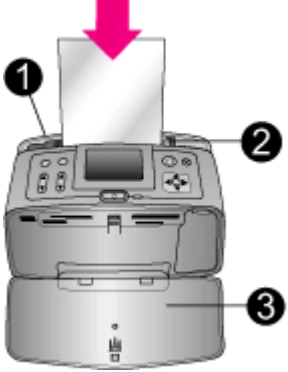
Тип бумаги	Порядок загрузки							
Фотобумага 10 x 15 см Каталожные карточки Карточки формата L Карточки Хагаки	<ol style="list-style-type: none">1. Откройте входной лоток и выдвиньте его удлинитель.2. Загрузите до 20 листов бумаги стороной для печати или глянцевой стороной к себе. При загрузке задвигайте бумагу в лоток до упора. При использовании бумаги с отрывным полем вставьте ее таким образом, чтобы сначала подавался край без поля.3. Отрегулируйте направляющую ширины бумаги, чтобы она прилегала к краю бумаги, но не сгибала ее.4. Откройте выходной лоток для подготовки принтера к печати.	 <table border="1" data-bbox="658 1081 1036 1185"><tbody><tr><td>1</td><td>Входной лоток</td></tr><tr><td>2</td><td>Направляющая ширины бумаги</td></tr><tr><td>3</td><td>Выходной лоток</td></tr></tbody></table>	1	Входной лоток	2	Направляющая ширины бумаги	3	Выходной лоток
1	Входной лоток							
2	Направляющая ширины бумаги							
3	Выходной лоток							

Установка картриджей

Компания HP производит картриджи различных типов, что позволяет выбрать наиболее подходящий для конкретной задачи. Номера картриджей, которые можно использовать с этим принтером, отличаются в разных странах и указаны на задней обложке данного печатного руководства.

Чернила HP Vivera обеспечивают реалистичное качество изображения, имеют исключительную цветостойкость и позволяют печатать яркие долговечные фотографии. Чернила HP Vivera имеют специальный состав и были протестированы в лабораторных условиях для обеспечения высокого качества, четкости и цветостойкости.

Для получения наилучших результатов HP рекомендует использовать только оригинальные картриджи HP. Оригинальные картриджи HP созданы и протестированы для использования в принтерах HP, чтобы обеспечивать неизменно высокое качество печати.

Выбор наиболее подходящего картриджа

Вид печати	Рекомендуемый картридж
Полноцветные фотографии	Трехцветный картридж HP (7 мл) Трехцветный картридж HP (14 мл)
Черно-белые фотографии	Серый фотокартридж HP
Фотографии с эффектом Сепия или Под старину	Трехцветный картридж HP (7 мл) Трехцветный картридж HP (14 мл)
Текст и рисунки, сделанные цветными линиями	Трехцветный картридж HP (7 мл) Трехцветный картридж HP (14 мл)



Внимание Убедитесь, что используется правильный картридж. HP не гарантирует качество и надежность чернил другого производителя (не HP). Гарантия не распространяется на обслуживание или ремонт принтера, необходимый вследствие использования чернил другого производителя (не HP).

Для обеспечения наилучшего качества печати HP рекомендует устанавливать все приобретенные в розничной продаже картриджи до даты, указанной на упаковке.

Установка и замена картриджа



Удалите розовую ленту



Не прикасайтесь здесь



Подготовка принтера и картриджа

1. Убедитесь, что питание включено и из принтера извлечен картон.
2. Откройте крышку доступа к картриджу принтера.
3. Удалите с картриджа светлорозовую ленту.

Установка картриджа

1. При замене картриджа нажмите на установленный картридж, потяните его на себя и извлеките из каретки.
2. Удерживайте новый картридж этикеткой вверх. Вставьте картридж в каретку под небольшим углом, чтобы сначала зашли медные контакты. Нажмите на картридж, чтобы он зафиксировался со щелчком.
3. Закройте крышку доступа к картриджу.

На экране принтера появится значок, показывающий приблизительный уровень чернил в установленном картридже (100 %, 75 %, 50 %, 25 % или почти пустой). Если установлен неоригинальный картридж, значок уровня чернил не будет отображаться.

Установка и замена картриджа (продолж.)



Каждый раз при установке или замене картриджа на экране принтера будет предложено загрузить в принтер обычную бумагу, чтобы принтер мог выполнить юстировку картриджа. Это необходимо для обеспечения высокого качества печати.

Юстировка картриджа

1. Загрузите бумагу во входной лоток и нажмите **OK**.
2. Следуйте инструкциям на экране, чтобы выполнить юстировку картриджа.

См. [Юстировка картриджей](#).

Хранение картриджа

Каждый раз при извлечении картриджа из принтера помещайте картридж в защитный футляр. Защитный футляр предотвращает высыхание чернил. Неправильное хранение картриджа может привести к его неисправности.

В некоторых странах/регионах защитный футляр для картриджа не прилагается к принтеру, но поставляется вместе с серым фотокартриджем HP, который приобретается отдельно. В других странах/регионах защитный футляр входит в комплект поставки принтера.

→ Чтобы поместить картридж в защитный футляр, вставьте картридж в футляр под небольшим углом и нажмите на него, чтобы он зафиксировался со щелчком.

Установка карт памяти

После съемки изображений цифровой камерой можно извлечь из нее карту памяти и вставить карту в принтер для просмотра и печати фотографий.

Принтер поддерживает чтение следующих типов карт памяти: CompactFlash™, Memory Stick, MultiMediaCard™, Secure Digital™, SmartMedia и xD-Picture Card™.

Карты Microdrive не поддерживаются.

-  **Внимание** Использование карты памяти другого типа может привести к повреждению карты и принтера.

Информацию о других способах передачи фотографий с цифровой камеры на принтер см. в разделе [Подключение принтера](#).

Поддерживаемые форматы файлов

Принтер может распознавать и печатать непосредственно с карты памяти файлы следующих форматов: JPEG, несжатые файлы TIFF, Motion JPEG AVI, Motion-JPEG QuickTime и MPEG-1. Если фотографии и видеоклипы сохраняются цифровой камерой в другом формате, сохраните файлы на компьютере и напечатайте их с помощью соответствующей программы. Дополнительную информацию см. в справочной системе принтера.

Установка карты памяти

Найдите нужную карту памяти в следующей таблице и ознакомьтесь с инструкциями по ее установке в принтер.



Рекомендации:









- Не вставляйте одновременно несколько карт памяти.
- Осторожно вставьте карту памяти в принтер до упора. Карта памяти входит в принтер не полностью. Не прилагайте излишних усилий.

-  **Внимание 1** Установка карты памяти каким-либо другим способом может привести к повреждению карты и принтера.

Если карта памяти вставлена правильно, индикатор карты памяти сначала мигает, а затем светится зеленым светом.

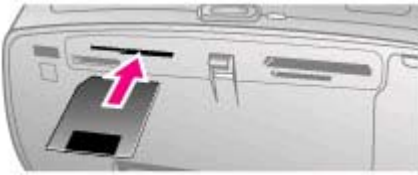
Внимание 2 Не извлекайте карту памяти, когда мигает индикатор карты памяти. Дополнительную информацию см. в разделе [Извлечение карты памяти](#).

Карта памяти	Порядок установки
<p>CompactFlash</p> 	<ul style="list-style-type: none">• Расположенная спереди этикетка обращена вверх. Если на этикетке изображена стрелка, она направлена в сторону принтера.• Край с металлическими отверстиями для контактов обращен к принтеру. 
<p>MultiMediaCard</p>	<ul style="list-style-type: none">• Скошенный угол справа.• Металлические контакты обращены вниз.

Карта памяти	Порядок установки
	
Secure Digital 	<ul style="list-style-type: none">• Скошенный угол справа.• Металлические контакты обращены вниз. 
SmartMedia 	<ul style="list-style-type: none">• Скошенный угол слева.• Металлические контакты обращены вниз. 
Memory Stick 	<ul style="list-style-type: none">• Скошенный угол слева.• Металлические контакты обращены вниз.• Если используется карта памяти Memory Stick Duo™ или Memory Stick PRO Duo™, перед установкой карты в принтере подсоедините к ней прилагаемый адаптер. 
xD-Picture Card 	<ul style="list-style-type: none">• Закругленная часть карты обращена наружу.• Металлические контакты обращены вниз. 

Извлечение карты памяти

Подождите, пока индикатор карты памяти перестанет мигать, затем осторожно потяните карту памяти и извлеките ее из принтера.



Внимание Не извлекайте карту памяти, когда мигает индикатор карты памяти. Мигающий индикатор указывает на то, что принтер обращается к карте памяти. Извлечение карты памяти в этот момент может привести к повреждению принтера и карты, а также утере хранящихся на карте данных.

3 Печать без компьютера

Принтер HP Photosmart 380 series позволяет печатать великолепные фотографии, даже не подходя к компьютеру. После настройки принтера в соответствии с прилагаемыми инструкциями выполните следующие процедуры для печати изображений.

Перенос фотографий с камеры на принтер

Для печати изображений выполните следующие действия.

Шаг 1

Вставьте карту памяти.

См. [Установка карт памяти](#).



Шаг 2

Определите фотографии для печати.

См. [Просмотр фотографий](#).



Шаг 3

Загрузите бумагу.

См. [Загрузка бумаги](#).



Шаг 4

При необходимости замените картридж на более подходящий для этого задания.

См. [Установка картриджа](#).



Шаг 5

Выберите фотографии для печати.

См. [Выбор фотографий для печати](#).









(продолж.)

<p>Шаг 6</p> <p>Творчески обработайте фотографии. См. Использование творческих возможностей.</p>	
<p>Шаг 7</p> <p>Улучшите качество фотографий. См. Улучшение качества фотографий.</p>	
<p>Шаг 8</p> <p>Напечатайте фотографии. См. Печать фотографий.</p>	

Просмотр фотографий

Чтобы выбрать фотографии для печати с карты памяти, можно просмотреть их на экране принтера либо напечатать страницу миниатюр.

Способ просмотра	Действия
По одной	<ol style="list-style-type: none">1. Вставьте карту памяти.2. Нажимайте кнопку Выбор фото  или  для просмотра фотографий по одной. Нажмите и удерживайте кнопку для быстрого просмотра фотографий. Прокрутка фотографий в любом направлении выполняется непрерывно, т.е. после последней фотографии на экране будет снова показана первая и т.д.
По девять	<ol style="list-style-type: none">1. Вставьте карту памяти.2. Нажмите кнопку Масштаб  для просмотра одновременно девяти фотографий.3. Нажмите кнопку Выбор фото  или  для выбора одной из девяти фотографий.4. Нажмите кнопку Масштаб  для просмотра фотографий по одной.
Последовательный показ	<ol style="list-style-type: none">1. Нажмите Меню.2. Выберите Инструменты и нажмите ОК.3. Выберите Показ фото, затем нажмите ОК.

(продолж.)

Способ просмотра	Действия
	<p>Нажмите ОК, чтобы приостановить или возобновить показ фотографий. Нажмите Отмена, чтобы завершить показ фотографий.</p>
<p>На странице миниатюр Страница миниатюр содержит миниатюрные изображения и номера всех фотографий на карте памяти (до 2000 шт.). Номера миниатюр можно использовать для печати только некоторых фотографий или диапазона фотографий. При печати страницы миниатюр для снижения расходов на печать используйте обычную бумагу, а не фотобумагу.</p>	<ol style="list-style-type: none"> 1. Нажмите Меню. 2. Выберите Параметры печати и нажмите ОК. 3. Выберите Печать страницы миниатюр и нажмите ОК.

Выбор фотографий для печати

Выбор фотографий для печати осуществляется с помощью панели управления принтера.

Если требуется...	Действия
<p>Напечатать одну фотографию</p>	<ol style="list-style-type: none"> 1. Вставьте карту памяти и просмотрите фотографии. 2. Нажмите Печать, чтобы напечатать показанную на экране принтера фотографию с использованием текущей компоновки.
<p>Напечатать нескольких копий одной фотографии</p>	<ol style="list-style-type: none"> 1. Вставьте карту памяти и просмотрите фотографии. 2. Нажмите кнопку ОК один или несколько раз для выбора необходимого количества копий фотографии. Нажмите кнопку Отмена, чтобы уменьшить количество копий на одну. 3. Нажмите Печать.
<p>Печать нескольких фотографий</p>	<ol style="list-style-type: none"> 1. Вставьте карту памяти и просмотрите фотографии. 2. Нажимайте кнопку ОК для выбора фотографий, которые требуется напечатать. 3. Нажмите Печать.

(продолж.)

Если требуется...	Действия
Напечатать фотографии из заданного диапазона	<ol style="list-style-type: none">1. Вставьте карту памяти.2. Нажмите Меню.3. Выберите Параметры печати и нажмите ОК.4. Выберите Печать диапазона и нажмите ОК.5. Нажимайте кнопку Выбор фото ◀ или ▶, пока на экране не появится первая фотография, которую требуется напечатать, а затем нажмите ОК.6. Нажимайте кнопку Выбор фото ◀ или ▶, пока на экране не появится последняя фотография, которую требуется напечатать, а затем нажмите ОК.7. Нажмите Печать.
Печать одного выбранного кадра видеоклипа	<ol style="list-style-type: none">1. Вставьте карту памяти, содержащую видеоклип.2. Нажимайте ◀ или ▶ для перехода к видеоклипу (будет показан первый кадр видеоклипа). В нижней части экрана принтера будет показан значок видеоклипа.3. Нажмите ОК, чтобы выбрать видеоклип. Видеоклип будет воспроизводиться медленно по кадрам, чтобы можно было выбрать кадр для печати.4. Когда на экране будет показан кадр, который требуется напечатать, нажмите кнопку ОК, а затем Печать. <p>Примечание 1. Видеоклипы обычно имеют более низкое разрешение, чем цифровые фотографии, поэтому качество напечатанного кадра видеоклипа может быть ниже качества напечатанных фотографий.</p> <p>Примечание 2. Этот принтер поддерживает не все форматы видеофайлов. Список поддерживаемых форматов видеофайлов см. в разделе Технические характеристики принтера.</p>

(продолж.)

Если требуется...	Действия
<p>Печать девяти кадров видеоклипа</p>	<ol style="list-style-type: none"> 1. Вставьте карту памяти, содержащую видеоклип. 2. Нажмите кнопку Меню, выберите Параметры печати, а затем Отпечатки с видео. Будут показаны все видеоклипы, находящиеся на карте памяти. 3. С помощью кнопок со стрелками перейдите к видеоклипу, который требуется напечатать, а затем нажмите ОК, чтобы выбрать его. 4. Нажмите Печать. Будет напечатана одна страница, содержащая девять автоматически выбранных кадров видеоклипа. <p>Примечание 1. Видеоклипы обычно имеют более низкое разрешение, чем цифровые фотографии, поэтому качество напечатанного кадра видеоклипа может быть ниже качества напечатанных фотографий.</p> <p>Примечание 2. Этот принтер поддерживает не все форматы видеофайлов. Список поддерживаемых форматов видеофайлов см. в разделе Технические характеристики принтера.</p>
<p>Печать фотографий в режиме панорамы</p>	<p>Существует два способа создания панорамных фотографий:</p> <ul style="list-style-type: none"> ● Соединение фотографий. С помощью программы обработки изображений (например, HP Image Zone) соедините перекрывающиеся фотографии в одну фотографию формата 10 x 30 см. Некоторые цифровые камеры могут соединять несколько кадров в одну панорамную фотографию перед сохранением на карту памяти. Затем сохраните фотографию на карте памяти и включите режим панорамы в соответствии с приведенными ниже инструкциями. В режиме

Если требуется...	Действия
<p>Примечание. Режим панорамы не поддерживается при печати непосредственно с камеры PictBridge, подключенной с помощью кабеля USB. Для создания панорамных фотографий на компьютере с помощью программы HP Image Zone программное обеспечение принтера должно быть установлено в режиме Полная или Обычная. Если была выбрана установка в режиме Быстрая или Минимальная, необходимо переустановить программное обеспечение принтера в режиме Полная или Обычная. Инструкции по установке программного обеспечения см. в разделе Установка программного обеспечения.</p>  <p>Соедините несколько фотографий для создания одной панорамной фотографии...</p>  <p>...или выберите фотографию для печати в режиме панорамы</p>	<p>панорамы принтер печатает выбранную фотографию в формате 3:1.</p> <ul style="list-style-type: none">● Выбор любой фотографии. Выберите одну или несколько фотографий на карте памяти и включите режим панорамы в соответствии с приведенными ниже инструкциями. В режиме панорамы принтер печатает выбранные фотографии в формате 3:1. <ol style="list-style-type: none">1. Если в принтере установлена карта памяти, извлеките ее.2. Нажмите Меню для доступа к меню принтера.3. Выберите Параметры печати и нажмите ОК.4. Выберите Панорамные фото и нажмите ОК.5. Выберите Вкл, затем нажмите ОК.6. Загрузите бумагу 10 x 30 см.7. Вставьте в принтер карту памяти, содержащую одну или несколько фотографий, которые требуется напечатать в режиме панорамы. Рамка обрезки на экране принтера показывает часть фотографии, которая будет напечатана (формат 3:1). Чем выше разрешение исходной фотографии, тем лучше качество будет иметь фотография, напечатанная в режиме панорамы.8. Выберите одну или несколько панорамных фотографий.9. Нажмите Печать.10. После печати панорамных фотографий выключите режим панорамы, чтобы печатать в обычном формате 3:2. Чтобы отключить режим печати панорамы, повторите п. 1-4, а затем выберите Выкл и нажмите ОК.
<p>Печать фотографий на наклейках</p>	<ol style="list-style-type: none">1. Если в принтере установлена карта памяти, извлеките ее.

(продолж.)

Если требуется...	Действия
<p>Примечание. Функция печати на наклейках доступна не во всех странах/регионах.</p>	<ol style="list-style-type: none"> 2. Нажмите Меню для доступа к меню принтера. 3. Выберите Параметры печати и нажмите ОК. 4. Выберите Наклейки с фото и нажмите ОК. 5. Выберите Вкл, затем нажмите ОК. 6. Загрузите бумагу для печати наклеек. 7. Вставьте карту памяти. 8. Выберите одну или несколько фотографий. 9. Нажмите Печать. Каждый напечатанный лист содержит 16 копий одной фотографии. 10. После печати наклеек отключите режим Наклейки с фото. Чтобы отключить режим Наклейки с фото, повторите п. 1-4, выберите Выкл, а затем нажмите ОК. <p>В режиме Наклейки с фото фотография на экране принтера содержит надпись "Наклейки с фото". В этом режиме нельзя использовать другую компоновку или выбрать Параметры печати в меню принтера.</p>

Использование творческих возможностей

Принтер предоставляет различные средства и эффекты для творческой обработки фотографий. Эти параметры не изменяют исходную фотографию. Они влияют только на результат печати.

Если требуется...	Действия
<p>Обрезать фото</p> <p>Нажмите кнопку Масштаб ▲ или ▼ для увеличения или уменьшения фотографии с шагом 0,25х. Максимальное увеличение составляет 5,0х.</p>	<ol style="list-style-type: none"> 1. Перейдите к фотографии, которую требуется изменить, и нажмите ОК, чтобы выбрать ее. 2. Нажмите Масштаб ▲ для увеличения текущей фотографии. 3. Переместите рамку обрезки с помощью стрелок Выбор фото. 4. Когда в рамке обрезки будет находиться фрагмент фотографии, который требуется напечатать, нажмите ОК.

(продолж.)

Если требуется...	Действия
	<ol style="list-style-type: none">5. Нажмите Печать, чтобы приступить к печати. Этот эффект не изменяет исходную фотографию. Он влияет только на результат печати.
<p>Добавить декоративную рамку Выберите такой узор и цвет рамки, чтобы она выделялась.</p>	<ol style="list-style-type: none">1. Перейдите к фотографии, которую требуется изменить, и нажмите ОК, чтобы выбрать ее.2. Нажмите Меню.3. Выберите Редактировать и нажмите ОК.4. Выберите Добавить рамку и нажмите ОК.5. С помощью стрелок Выбор фото выделите требуемый узор рамки и нажмите ОК.6. С помощью стрелок Выбор фото выделите требуемый цвет рамки и нажмите ОК. На экране принтера будет показана фотография в рамке. Этот эффект не изменяет исходную фотографию. Он влияет только на результат печати.
<p>Добавить цветовой эффект К фотографии можно применить следующие эффекты: Черно-белое, Сепия, Под старину или Нет (по умолчанию).</p>	<ol style="list-style-type: none">1. Перейдите к фотографии, которую требуется изменить, и нажмите ОК, чтобы выбрать ее.2. Нажмите Меню.3. Выберите Редактировать и нажмите ОК.4. Выберите Добавить цветовой эффект и нажмите ОК.5. С помощью стрелок Выбор фото выделите необходимый цветовой эффект и нажмите ОК. На экране принтера будет показана фотография с примененным цветовым эффектом. Этот эффект не изменяет исходную фотографию. Он влияет только на результат печати.
<p>Добавить к фотографиям дату и время</p>	<ol style="list-style-type: none">1. Нажмите Меню.

(продолж.)

Если требуется...	Действия
<p>На лицевой стороне фотографии можно напечатать дату и время съемки. Этот параметр влияет на все фотографии.</p>	<ol style="list-style-type: none"> 2. Выберите Настройка, затем нажмите ОК. 3. Выберите Дата/время и нажмите ОК. 4. С помощью кнопок со стрелками Выбор фото выберите одно из следующих значений: <ul style="list-style-type: none"> – Дата/время – Только дата – Выкл 5. Нажмите ОК.

Улучшение качества фотографий

Принтер HP Photosmart 380 series имеет различные параметры и эффекты, позволяющие повысить качество фотографий перед их печатью. Эти параметры не изменяют исходную фотографию. Они влияют только на результат печати.

Проблема и решение	Действия
<p>Эффект красных глаз при использовании вспышки Устранение эффекта красных глаз</p> <p>Устраните эффект красных глаз, который искажает некоторые фотографии, снятые со вспышкой.</p>	<ol style="list-style-type: none"> 1. Нажмите Меню. 2. Выберите Редактировать и нажмите ОК. 3. Выберите Устранить эффект красных глаз, а затем нажмите ОК.
<p>Размытые фотографии Режим Smart Focus</p> <p>Увеличьте резкость размытых фотографий. Эта функция включена по умолчанию. Выполните следующие инструкции для включения этой функции, если она отключена. Этот параметр влияет на все отпечатанные фотографии.</p>	<ol style="list-style-type: none"> 1. Нажмите Меню. 2. Выберите Настройка, затем нажмите ОК. 3. Выберите Режим Smart Focus и нажмите ОК. 4. Выберите Вкл, затем нажмите ОК.
<p>Фотографии с плохим освещением или низкой контрастностью Адаптивное освещение</p> <p>Улучшите освещение и контрастность изображений. Этот параметр влияет на все отпечатанные фотографии.</p>	<ol style="list-style-type: none"> 1. Нажмите Меню. 2. Выберите Настройка, затем нажмите ОК. 3. Выберите Адаптивное освещение и нажмите ОК. 4. С помощью кнопок со стрелками Выбор фото выберите Вкл и нажмите ОК.
<p>Видеоклипы низкого качества</p>	<ol style="list-style-type: none"> 1. Нажмите Меню.

(продолж.)

Проблема и решение	Действия
<p>Улучшение видео</p> <p>Улучшите качество печатаемого видеоклипа. При использовании этой функции может увеличиться время печати.</p>	<ol style="list-style-type: none">2. Выберите Настройка, затем нажмите ОК.3. Выберите Улучшение видео и нажмите ОК.4. С помощью кнопок со стрелками Выбор фото выберите Вкл и нажмите ОК.
<p>Недостаточная яркость фотографий</p> <p>Яркость фото</p> <p>Измените уровень яркости фотографий.</p>	<ol style="list-style-type: none">1. Нажмите Меню.2. Выберите Редактировать и нажмите ОК.3. Выберите Яркость фото и нажмите ОК.4. С помощью стрелок Выбор фото настройте яркость фотографии и нажмите ОК.

Печать фотографий

Процедура печати фотографий состоит из трех этапов: выбор компоновки, настройка качества печати и выбор способа печати.

Выбор компоновки

После установки карты памяти нажмите кнопку **Компоновка** для выбора нужной компоновки.

Варианты компоновки	Действия
	<ol style="list-style-type: none">1. Вставьте карту памяти.2. Нажмите Компоновка.3. С помощью стрелок Компоновка выберите нужную компоновку:<ul style="list-style-type: none">– Печать одной фотографии на листе– Печать двух фотографий на листе– Печать четырех фотографий на листе <p>Принтер может поворачивать фотографии в соответствии с выбранной компоновкой.</p> <p>Примечание. Когда режим печати без полей выключен, все страницы печатаются с узкими белыми полями по краям бумаги. Инструкции по отключению функции печати без полей см. в разделе Меню принтера.</p>

Установка качества печати

По умолчанию установлено наилучшее качество печати, что обеспечивает высокое качество фотографий. Режим нормального качества позволяет экономить чернила и увеличивает скорость печати.

Выбор нормального качества печати

1. Нажмите **Меню**.
2. Выберите **Инструменты** и нажмите **ОК**.
3. Выберите **Качество печати** и нажмите **ОК**.
4. Выберите **Нормальное** и нажмите **ОК**.

После выполнения следующего задания снова будет выбрано наилучшее качество печати.

Выбор способа печати

Принтер HP Photosmart 380 series позволяет печатать фотографии с карты памяти или непосредственно с цифровой камеры.

Устройство	Действия
<p>Карта памяти</p> <p>Можно напечатать цифровые фотографии, находящиеся на карте памяти. Фотографии могут быть выбраны на камере (Digital Print Order Format или DPOF) или не иметь пометок. Для печати с карты памяти не требуется компьютер, при этом не расходуется заряд батарей цифровой камеры. См. Установка карт памяти.</p>	<p>Печать фотографий без пометок</p> <ol style="list-style-type: none"> 1. Вставьте карту памяти. 2. Выберите одну или несколько фотографий. См. Выбор фотографий для печати. 3. Нажмите Печать. <p>Печать выбранных на камере фотографий</p> <ol style="list-style-type: none"> 1. Вставьте карту памяти, содержащую выбранные на камере фотографии (DPOF). 2. При появлении запроса на печать фотографий, выбранных с помощью камеры, выберите Да и нажмите ОК.
<p>Цифровая камера</p> <p>Можно напечатать красивые фотографии с PictBridge-совместимой цифровой камеры или цифровой камеры HP с функцией непосредственной печати без использования компьютера. См. Подключение принтера.</p> <p>При печати непосредственно с цифровой камеры принтер использует параметры,</p>	<p>Печать с PictBridge-совместимой камерой</p> <ol style="list-style-type: none"> 1. Включите PictBridge-совместимую цифровую камеру и выберите фотографии для печати. 2. Убедитесь, что камера находится в режиме PictBridge, затем подключите ее к порту для камеры спереди принтера. При этом используйте кабель USB, прилагаемый к камере.

(продолж.)

Устройство	Действия
<p>установленные на камере. Дополнительные сведения об использовании выбранных на камере фотографий см. в документации, прилагаемой к камере.</p>	<p>После распознавания камеры PictBridge принтер напечатает выбранные фотографии.</p> <p>Печать с камеры HP, поддерживающей непосредственную печать</p> <ol style="list-style-type: none">1. Включите цифровую камеру HP, поддерживающую функцию непосредственной печати, и выберите фотографии для печати.2. Подключите камеру к порту USB на задней панели принтера с помощью прилагаемого к камере кабеля USB.3. Следуйте инструкциям на экране камеры.
<p>HP iPod</p> <p>Можно напечатать цифровые фотографии, содержащиеся на устройстве HP iPod. См. Подключение к другим устройствам.</p>	<p>Перед выполнением описанных процедур для импорта и печати фотографий с помощью HP iPod убедитесь, что изображения и устройство HP iPod соответствуют следующим требованиям:</p> <ul style="list-style-type: none">● Копируемые на HP iPod изображения должны иметь формат JPEG.● Убедитесь, что устройство HP iPod отформатировано в Windows (файловая система FAT 32). <p>По умолчанию HP iPod использует файловую систему Windows. Чтобы убедиться, что устройство HP iPod отформатировано для Windows, на HP iPod выберите Settings > About. Если устройство отформатировано для Windows, в нижней части экрана будет показано Format Windows. Если устройство отформатировано не для Windows, подключите HP iPod к компьютеру Windows с помощью кабеля USB, прилагаемого к HP iPod, а затем выполните инструкции на экране.</p>

Устройство	Действия
	<p>Примечание. Устройства HP iPod, используемые только с компьютерами Macintosh, не совместимы с принтером. Однако, после подключения к компьютеру Windows пользователи Macintosh могут снова выполнить полную синхронизацию HP iPod с Macintosh и Mac iTunes, сохранив поддержку работы с принтером.</p> <p>Импорт фотографий на HP iPod</p> <ol style="list-style-type: none"> 1. Скопируйте фотографии с карты памяти на HP iPod с помощью устройства чтения Velkin для iPod. 2. Убедитесь, что фотографии находятся на HP iPod. Для этого выберите Photo Import в меню HP iPod. Фотографии будут показаны в виде набора кадров Roll, помеченного значком фотоленки. <p>Печать фотографий с HP iPod</p> <ol style="list-style-type: none"> 1. Подключите HP iPod к порту камеры спереди принтера с помощью кабеля USB, прилагаемого к HP iPod. На экране принтера будет отображаться сообщение Чтение устройства в течение нескольких минут, пока принтер выполняет чтение фотографий. Затем фотографии появятся на экране принтера. 2. Выберите фотографии, которые требуется напечатать, и нажмите кнопку Печать. Дополнительную информацию о выборе и печати фотографий см. в разделе Выбор фотографий для печати. <p>Если не удастся выполнить печать на принтере HP Photosmart с устройства HP iPod, обратитесь в службу технической поддержки HP. См. Служба технической поддержки HP.</p>

4 Подключение принтера

Используйте принтер для обмена фотографиями с другими устройствами, а также с семьей и друзьями.

Подключение к другим устройствам

Данный принтер предоставляет несколько способов подключения к компьютерам и другим устройствам. Каждый тип подключения обеспечивает различные возможности.

Тип подключения	Возможности
USB <ul style="list-style-type: none">• Кабель для высокоскоростных устройств, совместимый с USB 1.1 или 2.0, длиной не более 3 м. Инструкции по подключению принтера к компьютеру с помощью кабеля USB см. в разделе Установка программного обеспечения.• Компьютер с доступом в Интернет (для использования HP Instant Share).	<ul style="list-style-type: none">• Печать на принтере с компьютера.• Сохранение на компьютере фотографий с карты памяти, вставленной в принтер, для их обработки и систематизации с помощью программы HP Image Zone.• Отправка фотографий с помощью HP Instant Share.• Печать на принтере непосредственно с цифровой камеры HP Photosmart. Дополнительную информацию см. в разделе Печать без компьютера и в документации к цифровой камере.
PictBridge  Значок PictBridge <ul style="list-style-type: none">• PictBridge-совместимая цифровая камера и кабель USB.• Подключите камеру к соответствующему порту на передней панели принтера.	Печать на принтере непосредственно с PictBridge-совместимой цифровой камеры. Дополнительную информацию см. в разделе Печать без компьютера и в документации к цифровой камере.
Bluetooth Дополнительный адаптер беспроводного интерфейса HP Bluetooth.	Печать на принтере с любого устройства, поддерживающего технологию беспроводной связи Bluetooth.

(продолж.)

Тип подключения	Возможности
 <p>Если адаптер поставлялся с принтером или был приобретен отдельно, см. инструкции в прилагаемой документации. Дополнительную информацию об использовании компанией HP беспроводной технологии Bluetooth см. по адресу: www.hp.com/go/bluetooth.</p>	<p>Если к порту для камеры подключен дополнительный адаптер беспроводного интерфейса HP Bluetooth, настройте необходимые параметры в меню "Bluetooth" принтера. См. Меню принтера.</p> <p>Этот адаптер несовместим с ОС Macintosh.</p>
<p>HP iPod</p> <p>HP iPod и прилагаемый к нему кабель USB. Подключите HP iPod к порту для камеры на передней панели принтера.</p>	<p>Печать на принтере непосредственно с устройства HP iPod (содержащего фотографии). Дополнительную информацию см. в разделе Печать фотографий с HP iPod.</p>

Подключение с помощью HP Instant Share

Технология HP Instant Share позволяет отправлять свои фотографии друзьям и близким с помощью электронной почты, виртуальных фотоальбомов и службы заказа отпечатков. Для этого принтер должен быть подключен с помощью кабеля USB к компьютеру с доступом в Интернет и должно быть установлено все программное обеспечение HP. Если требуемое программное обеспечение не установлено и не настроено, при попытке использования HP Instant Share появится сообщение с предложением выполнить необходимые действия.

Использование HP Instant Share

1. Вставьте карту памяти и выберите фотографии.
2. Нажмите кнопку **Меню**, выберите **Инструменты**, а затем **OK**.
3. Выберите **HP Instant Share**, затем нажмите **OK**.
4. Для отправки выбранных фотографий следуйте инструкциям на экране компьютера.

См. справочную систему HP Image Zone для получения информации об использовании функции HP Instant Share.

5 Обслуживание и транспортировка принтера

Принтер HP Photosmart 380 series требует минимального обслуживания. Следуйте рекомендациям в этой главе для продления срока службы принтера и расходных материалов, а также для обеспечения высочайшего качества печати фотографий.

Очистка и обслуживание принтера

В этом разделе приведены простые процедуры, позволяющие содержать принтер и картриджи в чистоте и исправном состоянии.

Очистка принтера снаружи

1. Выключите принтер и отсоедините кабель питания от разъема на задней панели.
2. Если в принтере установлена дополнительная внутренняя батарея HP Photosmart, извлеките ее, а затем закройте крышку отсека для батареи.
3. Протрите принтер снаружи мягкой тканью, слегка смоченной в воде.



Внимание 1 Не используйте чистящие средства. Бытовые чистящие и моющие средства могут повредить поверхность принтера.

Внимание 2 Не очищайте внутренние компоненты принтера. Не допускайте попадания жидкости внутрь принтера.

Автоматическая очистка картриджа

Если на отпечатанных фотографиях появляются белые линии или полосы одного цвета, возможно, картридж нуждается в очистке. Не очищайте картридж без необходимости, т.к. при этом расходуются чернила.

1. Нажмите **Меню**.
2. Выберите **Инструменты** и нажмите **ОК**.
3. Выберите **Очистить картридж** и нажмите **ОК**.
4. Следуя инструкциям на экране принтера, загрузите бумагу, чтобы после очистки картриджа можно было напечатать тестовую страницу. Чтобы не расходовать фотобумагу, используйте обычную бумагу или каталожные карточки.
5. Чтобы начать очистку картриджа, нажмите **ОК**.
6. После того, как принтер завершит очистку картриджа и напечатает тестовую страницу, появится вопрос: **Выполнить второй этап очистки?**
Просмотрите тестовую страницу и выполните одно из следующих действий:
 - Если на тестовой странице есть белые полосы или пропущены цвета, необходимо выполнить повторную очистку картриджа. Выберите **Да** и нажмите **ОК**.
 - Если качество печати тестовой страницы удовлетворительное, выберите **Нет** и нажмите **ОК**.

Очистку картриджа можно выполнять до трех раз. Каждая последующая очистка будет более тщательной и для нее потребуется больше чернил. Если были выполнены все три уровня очистки с применением данной процедуры, но на тестовой странице по-прежнему видны белые полосы и не хватает цветов, замените картридж.



Примечание. Если картридж или принтер недавно роняли, на отпечатках также могут быть видны белые полосы или пропущенные цвета. Это временная неполадка, которая проходит в течение 24 часов.

Печать тестовой страницы

Перед обращением в службу технической поддержки HP напечатайте тестовую страницу. Тестовая страница содержит диагностическую информацию, которую можно использовать при обращении в службу технической поддержки для устранения неполадок при печати. Посмотрите на шаблон сопла на тестовой странице, чтобы проверить уровень чернил и состояние картриджа. Если какая-либо полоса или цвет отсутствует, попробуйте выполнить очистку картриджа. Дополнительную информацию см. в разделе [Автоматическая очистка картриджа](#).

1. Нажмите **Меню**.
2. Выберите **Инструменты** и нажмите **ОК**.
3. Выберите **Печать тестовой страницы** и нажмите **ОК**.
4. Следуя инструкциям на экране принтера, загрузите бумагу, чтобы можно было напечатать тестовую страницу. Чтобы не расходовать фотобумагу, используйте обычную бумагу или каталожные карточки.
5. Чтобы напечатать тестовую страницу, нажмите **ОК**.



Юстировка картриджей

При первоначальной установке картриджа в принтер юстировка выполняется автоматически. Однако, если при установке нового картриджа цвета на фотографиях смещены или страница юстировки печатается неправильно, выполните следующие действия для юстировки картриджа.

1. Нажмите **Меню**.
2. Выберите **Инструменты** и нажмите **ОК**.

3. Выберите **Юстировка картриджа** и нажмите **ОК**.
4. На экране принтера появится сообщение с предложением загрузить обычную бумагу. Загрузите бумагу, чтобы принтер мог напечатать калибровочную страницу. Чтобы не расходовать фотобумагу, используйте обычную бумагу или каталожные карточки.
5. Нажмите **ОК**, чтобы начать юстировку картриджа. После окончания юстировки картриджа будет напечатана страница юстировки для подтверждения успешного выполнения этой процедуры.



- Пометки означают, что картридж установлен правильно и работает нормально.
- Если слева от какой-либо полосы отображается значок "x", выполните юстировку картриджа еще раз. Если значок "x" появляется снова, замените картридж.

Хранение принтера и картриджей

Когда принтер и картриджи не используются, необходимо обеспечить их правильное хранение.

Хранение принтера

Принтер рассчитан как на длительные, так и на краткие периоды бездействия.

- Когда принтер не используется, закрывайте входной и выходной лотки и опускайте экран принтера.
- Храните принтер в помещении с нормальной температурой и оберегайте от прямого солнечного света.
- Если принтер и картриджи не использовались в течение месяца и более, перед печатью выполните очистку картриджа. Дополнительную информацию см. в разделе [Автоматическая очистка картриджа](#).

Хранение картриджей

При хранении и транспортировке принтера всегда оставляйте картридж внутри принтера. Когда питание отключено, картриджи внутри принтера хранятся в защитных колпачках.



Внимание Прежде чем отсоединить кабель питания или извлечь внутреннюю батарею, убедитесь, что принтер выключен. Это обеспечит надлежащие условия хранения картриджа внутри принтера.

Чтобы правильно обращаться с картриджами HP и обеспечить высокое качество печати, следуйте приведенным ниже советам.

- После извлечения картриджа из принтера храните его в защитном футляре во избежание высыхания чернил.
В некоторых странах/регионах защитный футляр для картриджа не прилагается к принтеру, но поставляется вместе с серым фотокартриджем HP, который приобретается отдельно. В других странах/регионах защитный футляр может входить в комплект поставки принтера.
- Храните все картриджи в оригинальной упаковке и открывайте упаковку только тогда, когда картриджи потребуются. Храните картриджи при комнатной температуре (от 15 до 35 °C).
- До установки картриджа в принтер не удаляйте пластиковую ленту, закрывающую сопла. Если пластиковая лента уже снята с картриджа, не пытайтесь приклеить ее обратно. В противном случае картридж может быть поврежден.

Сохранение качества фотобумаги

Для получения наилучших результатов при использовании фотобумаги следуйте инструкциям в данном разделе.

Хранение фотобумаги

- Храните фотобумагу в оригинальной или многоразовой пластиковой упаковке.
- Храните упакованную фотобумагу на плоской поверхности в прохладном и сухом месте.
- Неиспользованную бумагу снова помещайте в пластиковую упаковку. Оставленная в принтере или хранящаяся не в упаковке фотобумага может скручиваться.

Обращение с фотобумагой

- Всегда держите фотобумагу за края, чтобы избежать появления отпечатков пальцев.
- Если фотобумага имеет скрученные края, поместите ее в пластиковую упаковку и аккуратно согните в противоположном направлении, пока бумага не выпрямится.

Транспортировка принтера

Принтер очень удобен в транспортировке и его можно легко взять с собой практически куда угодно. Возьмите его с собой в отпуск, на семейные торжества

или общественные мероприятия, чтобы иметь возможность немедленно печатать фотографии и отправлять их своим друзьям и близким.

Для повышения удобства печати в пути можно приобрести следующие принадлежности:

- **Внутренняя батарея HP Photosmart.** Подзаряжаемая батарея обеспечивает питание принтера и позволяет выполнять печать в любом месте.
- **Автомобильный адаптер HP Photosmart.** Обеспечивает питание принтера от прикуривателя автомобиля.
- **Сумка HP Photosmart** для компактных фотопринтеров. Удобная сумка для транспортировки принтера и расходных материалов.

Транспортировка принтера:

1. Выключите принтер.
2. Извлеките все карты памяти из гнезд карт памяти.
3. Удалите всю бумагу из входного и выходного лотков, затем закройте крышки лотков.
4. Опустите экран принтера в горизонтальное положение.



Примечание. Прежде чем отсоединить кабель питания, убедитесь, что принтер выключен. Это обеспечит надлежащие условия хранения картриджа внутри принтера.

5. Отсоедините кабель питания.
6. Если принтер подключен к компьютеру, отсоедините кабель USB от компьютера.
7. Всегда переносите принтер в вертикальном положении.



Примечание. Не извлекайте картридж в ходе транспортировки принтера.

Возьмите с собой следующее:

- Бумагу.
- Кабель питания.
- Цифровую камеру или карту памяти, содержащую фотографии.
- Дополнительные картриджи (если планируется печатать большое количество фотографий).
- Дополнительные принадлежности для принтера, которые планируется использовать, например, батарею, адаптер питания постоянного тока или адаптер беспроводного интерфейса HP Bluetooth.
- Если принтер потребуется подключить к компьютеру, возьмите с собой кабель USB и компакт-диск с программным обеспечением принтера HP Photosmart.
- Руководство пользователя принтера (данное руководство).



Примечание. Если печатное Руководство пользователя будет недоступно, запишите номера картриджей для страны/региона, которые вы собираетесь посетить, или приобретите необходимые картриджи заранее.

6 Устранение неполадок

Принтер HP Photosmart является надежным и простым в использовании. В данном разделе приведены ответы на часто задаваемые вопросы об использовании принтера и печати без компьютера. Раздел содержит информацию по следующим темам:

- Проблемы с оборудованием принтера
- Проблемы при печати
- Проблемы при печати с помощью интерфейса Bluetooth
- Сообщения об ошибках

Сведения об устранении неполадок, связанных с использованием программного обеспечения принтера и печатью с компьютера, см. в справочной системе принтера HP Photosmart. Сведения о просмотре справочной системы принтера см. в разделе [Добро пожаловать](#).

Проблемы с оборудованием принтера

Перед обращением в службу технической поддержки HP ознакомьтесь с советами по устранению неполадок в этом разделе или обратитесь в интерактивную службу поддержки по адресу: www.hp.com/support.



Примечание. Если требуется подключить принтер к компьютеру, HP рекомендует использовать кабель USB длиной не более 3 метров, чтобы свести к минимуму помехи от электромагнитных полей.

Индикатор включения мигает зеленым светом, но принтер не печатает.

Решение

- Если принтер включен, он занят обработкой данных. Дождитесь завершения процесса.
- Если принтер выключен и в нем установлена внутренняя батарея HP Photosmart (опция), эта батарея заряжается.

Индикатор включения мигает красным светом.

Причина Требуется вмешательство пользователя. Попробуйте выполнить следующие действия.

Решение

- Проверьте, нет ли инструкций на экране принтера. Если к принтеру подключена цифровая камера, проверьте, нет ли инструкций на ее экране. Если принтер подключен к компьютеру, проверьте, нет ли инструкций на экране компьютера.
- Выключите принтер.
Если внутренняя батарея HP Photosmart (опция) **не** установлена в принтере, отсоедините кабель питания. Подождите примерно 10 секунд, затем снова подключите кабель питания. Включите принтер.

Если внутренняя батарея HP Photosmart (опция) установлена в принтере, отсоедините кабель питания. Откройте крышку отсека для батареи и извлеките батарею. Подождите примерно 10 секунд, затем снова установите батарею. Если требуется, подключите кабель питания. Включите принтер.

После выключения принтера индикатор некоторое время мигает желтым светом.

Решение Это нормальная часть процесса выключения питания, которая не является неполадкой принтера.

Индикатор включения мигает желтым светом.

Причина Ошибка в работе принтера. Попробуйте выполнить следующие действия.

Решение

- Проверьте, нет ли инструкций на экране принтера. Если к принтеру подключена цифровая камера, проверьте, нет ли инструкций на ее экране. Если принтер подключен к компьютеру, проверьте, нет ли инструкций на экране компьютера.
 - Выключите принтер.
Если внутренняя батарея HP Photosmart (опция) **не** установлена в принтере, отсоедините кабель питания. Подождите примерно 10 секунд, затем снова подключите кабель питания. Включите принтер.
Если внутренняя батарея HP Photosmart (опция) установлена в принтере, отсоедините кабель питания. Откройте крышку отсека для батареи и извлеките батарею. Подождите примерно 10 секунд, затем снова установите батарею. Если требуется, подключите кабель питания. Включите принтер.
 - Если индикатор включения продолжает мигать желтым светом, см. информацию по адресу www.hp.com/support или обратитесь в службу технической поддержки HP.
-

Не работают кнопки на панели управления.

Причина Ошибка в работе принтера. Подождите приблизительно одну минуту, чтобы принтер перезагрузился. В противном случае попробуйте выполнить следующее.

Решение

- Выключите принтер.
Если внутренняя батарея HP Photosmart (опция) **не** установлена в принтере, отсоедините кабель питания. Подождите примерно 10 секунд, затем снова подключите кабель питания. Включите принтер.
Если внутренняя батарея HP Photosmart (опция) установлена в принтере, отсоедините кабель питания. Откройте крышку отсека для

батареи и извлеките батарею. Подождите примерно 10 секунд, затем снова установите батарею. Если требуется, подключите кабель питания. Включите принтер.

- Если принтер не перезапустился и кнопки по-прежнему не работают, см. информацию по адресу www.hp.com/support или обратитесь в службу технической поддержки HP.
-

Принтер не находит и не отображает фотографии на карте памяти.

Решение

- Выключите принтер.
Если внутренняя батарея HP Photosmart (опция) **не** установлена в принтере, отсоедините кабель питания. Подождите примерно 10 секунд, затем снова подключите кабель питания. Включите принтер.
Если внутренняя батарея HP Photosmart (опция) установлена в принтере, отсоедините кабель питания. Откройте крышку отсека для батареи и извлеките батарею. Подождите примерно 10 секунд, затем снова установите батарею. Если требуется, подключите кабель питания. Включите принтер.
 - Карта памяти может содержать файлы, которые принтер не может открыть непосредственно с карты памяти.
 - Сохраните фотографии на компьютере, а затем напечатайте их с компьютера. Дополнительную информацию см. в прилагаемой к принтеру документации и справочной системе принтера HP Photosmart.
 - При следующей съемке настройте цифровую камеру таким образом, чтобы фотографии сохранялись в формате, который принтер может читать непосредственно с карты памяти. Список поддерживаемых форматов см. в разделе [Технические характеристики](#). Инструкции по настройке цифровой камеры для сохранения фотографий в определенных форматах см. в документации, прилагаемой к камере.
-

Кабель питания подключен к розетке, но принтер не включается.

Решение

- Возможно, принтеру недостаточно энергии.
Если внутренняя батарея HP Photosmart (опция) **не** установлена в принтере, отсоедините кабель питания. Подождите примерно 10 секунд, затем снова подключите кабель питания. Включите принтер.
Если внутренняя батарея HP Photosmart (опция) установлена в принтере, отсоедините кабель питания. Откройте крышку отсека для батареи и извлеките батарею. Подождите примерно 10 секунд, затем

снова установите батарею. Если требуется, подключите кабель питания. Включите принтер.

- Возможно, принтер подключен к сетевому фильтру, питание которого выключено. Включите сетевой фильтр, затем включите принтер.
-

В принтере установлена внутренняя батарея HP Photosmart (опция), но принтер не работает от батареи.

Решение

- Возможно, требуется зарядить батарею. Подключите принтер к электрической розетке для зарядки батареи. Индикатор Вкл будет светиться зеленым светом, сигнализируя о зарядке батареи.
 - Если батарея заряжена, извлеките ее и установите снова.
-

В принтере установлена внутренняя батарея HP Photosmart (опция), но батарея не заряжается.

Решение

- Откройте крышку отсека для батареи. Извлеките батарею и снова установите ее. Дополнительные сведения об установке батареи см. в документации, прилагаемой к батарее.
 - Убедитесь, что кабель питания принтера надежно подключен к принтеру и источнику питания. Когда принтер выключен, индикатор Вкл светится зеленым светом, сигнализируя о зарядке батареи.
 - Включите принтер. На экране принтера сверху значка батареи будет мигать значок зарядки в виде молнии, сигнализирующий о зарядке батареи.
 - Когда принтер не используется, полная зарядка разряженной батареи занимает приблизительно 4 часа. Если батарея по-прежнему не заряжается, замените ее.
-

Появляется предупреждение о низком уровне заряда внутренней батареи HP Photosmart (опция). При подключении автомобильного адаптера HP Photosmart (опция) принтер не распознает новый источник питания.

Решение

- Перед подключением адаптера выключите принтер.
 - Подключите адаптер к принтеру.
 - Включите принтер.
-

Принтер издает шум при включении либо через некоторое время бездействия.

Решение Принтер может издавать шум после длительных периодов простоя (приблизительно 2 недели), а также в случаях, если электропитание

было прервано, а затем восстановлено. Это нормально – принтер выполняет автоматическую процедуру обслуживания для обеспечения наилучшего качества печати.

Проблемы при печати

Перед обращением в службу технической поддержки HP ознакомьтесь с советами по устранению неполадок в этом разделе или обратитесь в интерактивную службу поддержки по адресу: www.hp.com/support.

Принтер не печатает фотографии без полей при печати с панели управления.

Причина Возможно, режим печати без полей не включен.

Решение Чтобы включить режим печати без полей, выполните следующие действия.

1. Нажмите кнопку **Меню**, чтобы вызвать меню принтера.
 2. Выберите **Настройка**, затем нажмите **ОК**.
 3. Выберите **Без полей**, затем нажмите **ОК**.
 4. Выберите **Вкл**, затем нажмите **ОК**.
-

Бумага не поступает в принтер должным образом.

Решение

- Убедитесь, что направляющая ширины бумаги прилегает к краю бумаги, но не сгибает ее.
 - Возможно, во входной лоток загружено слишком много бумаги. Удалите часть бумаги и повторите печать.
 - Если листы фотобумаги слиплись, попробуйте загружать их по одному.
 - Если принтер используется в помещении с очень высокой или низкой влажностью, загружайте бумагу во входной лоток до упора по одному листу непосредственно перед печатью.
 - Если фотобумага скручена, поместите ее в пластиковую упаковку и аккуратно сгибайте в противоположном направлении, пока она не выпрямится. Если это не помогло, используйте нескрученную фотобумагу. Информацию о правильном хранении фотобумаги и обращении с ней см. в разделе [Сохранение качества фотобумаги](#).
 - Возможно, бумага слишком тонкая или толстая. Попробуйте использовать фотобумагу HP. Дополнительную информацию см. в разделе [Выбор бумаги](#).
-

Фотография напечатана под углом или не по центру.

Решение

- Возможно, бумага загружена неправильно. Повторно загрузите бумагу и убедитесь, что она правильно размещена во входном лотке,

а направляющая ширины плотно прилегает к краю бумаги. Инструкции по загрузке бумаги см. в разделе [Загрузка бумаги](#).

- Возможно, требуется юстировка картриджа. Дополнительную информацию см. в разделе [Юстировка картриджей](#).

Из принтера не выходят листы.

Решение

- Возможно, требуется вмешательство пользователя. Проверьте, нет ли инструкций на экране принтера.
- Возможно, питание выключено либо нарушен контакт. Убедитесь, что кабель питания надежно подключен и питание включено. При питании от батареи убедитесь, что батарея установлена правильно.
- Возможно, во входном лотке нет бумаги. Убедитесь, что бумага правильно загружена во входной лоток. Инструкции по загрузке бумаги см. в разделе [Загрузка бумаги](#).
- Возможно, при печати произошло замятие бумаги. Инструкции по устранению замятия бумаги см. в следующем разделе.

При печати произошло замятие бумаги.

Решение Проверьте, нет ли инструкций на экране принтера. Для устранения замятия попробуйте выполнить следующие действия.

- Если часть бумаги выступает спереди принтера, аккуратно потяните ее на себя и извлеките.
- Если бумага не выступает спереди принтера, попробуйте извлечь ее сзади.
 - Удалите бумагу из входного лотка, затем нажмите на лоток, чтобы полностью открыть его в горизонтальном положении.
 - Аккуратно потяните замявшуюся бумагу, чтобы удалить ее из задней части принтера.
 - Поднимите входной лоток, чтобы он защелкнулся в положении для загрузки бумаги.
- Если не удается взяться за край замявшейся бумаги, попробуйте выполнить следующие действия.
 - Выключите принтер.
 - Если внутренняя батарея HP Photosmart (опция) **не** установлена в принтере, отсоедините кабель питания. Подождите примерно 10 секунд, затем снова подключите кабель питания.
 - Если внутренняя батарея HP Photosmart (опция) установлена в принтере, отсоедините кабель питания. Откройте крышку отсека для батареи и извлеките батарею. Подождите примерно 10 секунд, затем снова установите батарею. Если требуется, подключите кабель питания.
 - Включите принтер. Принтер проверит наличие бумаги в тракте подачи и автоматически выгрузит замявшуюся бумагу.
- Нажмите **OK** для продолжения.



Совет Если при печати часто возникает замятие бумаги, попробуйте загружать фотобумагу по одному листу. Загружайте бумагу во входной лоток до упора по одному листу.

Из принтера выходят чистые листы.

Решение

- Проверьте значок уровня чернил на экране принтера. Если в картридже нет чернил, замените его. См. [Установка картриджей](#). Напечатайте тестовую страницу, чтобы проверить картридж. См. [Печать тестовой страницы](#).
 - Возможно, печать была начата, а затем прервана. Если процесс был прерван до начала печати фотографии, бумага уже могла быть загружена для подготовки к печати. Прежде чем приступить к печати следующего задания, принтер выдаст чистый лист.
-

Не удастся напечатать фотографию с использованием параметров принтера по умолчанию.

Решение Возможно, для выбранной фотографии параметры печати были изменены. Параметры печати, примененные к отдельной фотографии, заменяют параметры принтера по умолчанию. Чтобы отменить все параметры печати, примененные к отдельной фотографии, отмените выбор этой фотографии. Дополнительную информацию см. в разделе [Выбор фотографий для печати](#).

При попытке печати принтер выгружает бумагу.

Решение Прямой солнечный свет может препятствовать работе автоматического датчика бумаги. Защитите принтер от прямого солнечного света.

Низкое качество печати.

Решение

- Возможно, в картридже нет чернил. Проверьте значок уровня чернил на экране принтера и при необходимости замените картридж. Дополнительную информацию см. в разделе [Установка картриджей](#).
- Возможно, фотография была слишком сильно увеличена с помощью кнопки **Масштаб** на панели управления принтера. Нажмите кнопку **Масштаб**.
- Возможно, при съемке на цифровой камере было выбрано низкое разрешение. Для получения лучших результатов в будущем выбирайте на цифровой камере более высокое разрешение.

- Убедитесь, что используется подходящая фотобумага. Для получения наилучших результатов используйте фотобумагу HP. Дополнительную информацию см. в разделе [Выбор бумаги](#).
- Возможно, печать выполняется не на той стороне бумаги. Убедитесь, что бумага загружена в лоток стороной для печати вверх.
- Возможно, требуется очистка картриджа. Дополнительную информацию см. в разделе [Автоматическая очистка картриджа](#).
- Возможно, требуется юстировка картриджа. Дополнительную информацию см. в разделе [Юстировка картриджей](#).

Не печатаются фотографии, помеченные для печати на цифровой камере.

Решение Некоторые цифровые камеры позволяют помечать фотографии для печати во внутренней памяти камеры и на карте памяти. Если хранящиеся во внутренней памяти фотографии были помечены для печати, а затем перемещены на карту памяти, пометки не будут перенесены на карту. Пометьте фотографии для печати после их переноса из встроенной памяти цифровой камеры на карту памяти.

Проблемы при печати с помощью интерфейса Bluetooth

Перед обращением в службу технической поддержки HP ознакомьтесь с советами по устранению неполадок в этом разделе или обратитесь в интерактивную службу поддержки по адресу: www.hp.com/support. Ознакомьтесь с информацией в документации, прилагаемой к адаптеру беспроводного интерфейса HP Bluetooth и устройству с беспроводным интерфейсом Bluetooth.

Устройство Bluetooth не может найти принтер.

Решение

- Убедитесь, что адаптер беспроводного интерфейса HP Bluetooth подключен к порту для камеры спереди принтера. Когда адаптер готов к приему данных, индикатор на адаптере мигает.
- Возможно, для параметра **Видимость** интерфейса Bluetooth выбрано значение **Недоступно**. Установите значение **Доступно для всех**:
 - Нажмите кнопку **Меню**, чтобы вызвать меню принтера.
 - Выберите **Bluetooth** и нажмите **ОК**.
 - Выберите **Видимость** и нажмите **ОК**.
 - Выберите **Доступно для всех** и нажмите **ОК**.
- Возможно, для параметра **Уровень безопасности** интерфейса Bluetooth выбрано значение **Высокий**. Установите значение **Низкий**:
 - Нажмите кнопку **Меню**, чтобы вызвать меню принтера.
 - Выберите **Bluetooth** и нажмите **ОК**.
 - Выберите **Уровень безопасности** и нажмите **ОК**.
 - Выберите **Низкий** и нажмите **ОК**.

- Возможно, устройство с беспроводным интерфейсом Bluetooth использует неправильный ключ доступа к принтеру (PIN-код). Убедитесь, что на устройстве с беспроводным интерфейсом Bluetooth указан правильный ключ доступа к принтеру.
 - Возможно, устройство находится слишком далеко от принтера. Переместите устройство с беспроводным интерфейсом Bluetooth ближе к принтеру. Рекомендуется размещать устройство с беспроводным интерфейсом Bluetooth на расстоянии не более 10 метров от принтера.
-

Из принтера не выходят листы.

Решение Принтер мог не распознать тип файла, отправленного устройством с беспроводным интерфейсом Bluetooth. Список поддерживаемых принтером форматов файлов см. в разделе [Технические характеристики](#).

Низкое качество печати.

Решение Возможно, фотография имеет низкое разрешение. Для получения лучших результатов в будущем выбирайте на цифровой камере более высокое разрешение. Помните, что фотографии, снятые с помощью камеры с разрешением VGA (например, фотокамеры на телефоне), могут иметь слишком низкое разрешение для печати.

Фотография напечатана с полями.

Решение Возможно, установленное на устройстве с беспроводным интерфейсом Bluetooth приложение не поддерживает функцию печати без полей. Обратитесь к производителю устройства или загрузите последние обновления приложения на его Web-сайте технической поддержки.

Компьютер не может установить имя устройства при использовании беспроводного соединения Bluetooth.

Решение Подключите принтер к компьютеру с помощью кабеля USB и задайте имя принтера Bluetooth в окне Обслуживание принтера. На компьютере должно быть установлено программное обеспечение принтера. См. раздел [Установка программного обеспечения](#) и справочную систему принтера.

Для доступа к окну Обслуживание принтера выполните следующие инструкции.

Только для пользователей Windows. Щелкните правой кнопкой мыши по значку маленького монитора в правой части панели задач Windows и выберите Запустить/отобразить программу Центр решений HP или Запустить/отобразить программу Директор. Щелкните Параметры и выберите Параметры печати > Обслуживание принтера. Перейдите на вкладку

Настройка параметров Bluetooth и введите имя устройства Bluetooth в поле Имя устройства.

Сообщения об ошибках

Перед обращением в службу технической поддержки HP ознакомьтесь с советами по устранению неполадок в этом разделе или обратитесь в интерактивную службу поддержки по адресу: www.hp.com/support.

На экране принтера могут быть показаны следующие сообщения об ошибках. Следуйте инструкциям для решения проблемы.

Сообщение об ошибке: Замятие бумаги. Устраните его и нажмите ОК.

Решение Для устранения замятия попробуйте выполнить следующие действия.

- Если часть бумаги выступает спереди принтера, аккуратно потяните ее на себя и извлеките.
 - Если бумага не выступает спереди принтера, попробуйте извлечь ее сзади.
 - Удалите бумагу из входного лотка, затем нажмите на лоток, чтобы полностью открыть его в горизонтальном положении.
 - Аккуратно потяните замявшуюся бумагу, чтобы удалить ее из задней части принтера.
 - Поднимите входной лоток, чтобы он защелкнулся в положении для загрузки бумаги.
 - Если не удается взяться за край замявшейся бумаги, попробуйте выполнить следующие действия.
 - Выключите принтер.
 - Если внутренняя батарея HP Photosmart (опция) **не** установлена в принтере, отсоедините кабель питания. Подождите примерно 10 секунд, затем снова подключите кабель питания.
 - Включите принтер. Принтер проверит наличие бумаги в тракте подачи и автоматически выгрузит замявшуюся бумагу.
 - Нажмите **ОК** для продолжения.
-

Сообщение об ошибке: Бумага не определена.

Решение Автоматический датчик бумаги закрыт или поврежден. Попробуйте убрать принтер с прямого солнечного света, затем нажмите **ОК** и повторите печать. Если это не помогло, см. информацию по адресу www.hp.com/support или обратитесь в службу технической поддержки HP.

Сообщение об ошибке: Несовместимый картридж. Используйте подходящий картридж HP.

Решение Замените картридж на совместимый. Дополнительную информацию см. в разделе [Установка картриджей](#).

Сообщение об ошибке: Препятствие на пути каретки. Устраните его и нажмите ОК.

Решение Чтобы устранить препятствие на пути каретки, выполните следующие действия.

1. Откройте крышку картриджа.
 2. Устраните все препятствия на пути каретки.
 3. Закройте крышку картриджа и нажмите **ОК** для продолжения.
-

Сообщение об ошибке: Препятствие на пути узла обслуживания картриджа.

Решение Узел обслуживания картриджа – это компонент, расположенный под кареткой, который вытирает картридж и закрывает его при хранении. Чтобы устранить препятствие на пути узла обслуживания картриджа, выполните следующие действия.

1. Откройте крышку картриджа.
 2. Аккуратно сдвиньте картридж и каретку влево для доступа к узлу обслуживания картриджа.
 3. Устраните препятствие.
 4. Закройте крышку картриджа и нажмите **ОК** для продолжения.
-

Сообщение об ошибке: Фотография повреждена

Причина При печати с карты памяти в принтер была вставлена другая карта памяти или к порту камеры спереди принтера подключено устройство USB.

Решение Не вставляйте одновременно несколько карт памяти. Не подключайте к принтеру устройства USB при печати с карты памяти. Фотография не повреждена.

Причина Указанная фотография на установленной карте памяти повреждена.

Решение Выберите и напечатайте другую фотографию или вставьте в принтер другую карту памяти.

Сообщение об ошибке: Ошибка доступа к карте. См. руководство пользователя.

Причина Ошибка доступа к карте может возникнуть из-за того, что карта памяти xD защищена от записи. Карты памяти xD имеют специальную функцию защиты, которая обеспечивает безопасное хранение фотографий.



Примечание. В этом случае можно по-прежнему использовать принтер для печати и сохранения фотографий с карты xD на безопасном носителе, например, на жестком диске компьютера.

Решение

- Еще раз установите карту памяти xD в камеру и включите камеру. В большинстве случаев камера автоматически выполняет необходимые изменения.
 - Переформатируйте карту памяти xD. Инструкции см. в документации, прилагаемой к камере. Помните, что в процессе форматирования все хранящиеся на карте фотографии будут уничтожены. Чтобы сохранить эти фотографии, переместите их на компьютер. После форматирования карты памяти снова переместите эти фотографии на карту с помощью компьютера.
-

7 Технические характеристики

В данном разделе приведены минимальные системные требования для установки программного обеспечения HP Photosmart, а также технические характеристики принтера.

Системные требования

Компонент	Windows (минимальные)	Macintosh (минимальные)
Операционная система	Microsoft® Windows 98, 2000 Professional, ME, XP Home и XP Professional	Mac® OS X 10.2.3–10.3.x
Процессор	Intel® Pentium® II (или аналогичный) или мощнее	G3 или мощнее
ОЗУ	64 Мб (рекомендуется 128 Мб)	Mac OS X 10.2.3–10.3.x: 128 Мб
Свободное место на диске	500 Мб	500 Мб
Видеоадаптер	800 x 600, 16 бит или больше	800 x 600, 16 бит или больше
Привод CD-ROM	4x	4x
Подключение	USB: Microsoft Windows 98, 2000 Professional, ME, XP Home и XP Professional PictBridge: порт для камеры на передней панели Bluetooth: адаптер беспроводного интерфейса HP Bluetooth (опция)	USB: Mac OS X 10.2.3–10.3.x PictBridge: порт для камеры на передней панели
Обозреватель	Microsoft Internet Explorer 5.5 или новее	—

Технические характеристики принтера

Категория	Технические характеристики
Подключение	<p>Высокоскоростное USB 2.0: Microsoft Windows 98, 2000 Professional, ME, XP Home и XP Professional; Mac OS X 10.2.3–10.3.x</p> <p>PictBridge: Microsoft Windows 98, 2000 Professional, ME, XP Home и XP Professional; Mac OS X 10.2.3–10.3.x</p> <p>Bluetooth: Microsoft Windows 98, 2000 Professional, ME, XP Home и XP Professional</p>
Форматы файлов изображений	<p>JPEG Baseline</p> <p>TIFF 24-bit RGB Uncompressed Interleaved</p> <p>TIFF 24-bit YCbCr Uncompressed Interleaved</p> <p>TIFF 24-bit RGB Packbits Interleaved</p> <p>TIFF 8-bit Gray Uncompressed/Packbits</p> <p>TIFF 8-bit Palette Color Uncompressed/Packbits</p> <p>TIFF 1-bit Uncompressed/Packbits/1D Huffman</p>
Поля	<p>Печать без полей: верхнее 0 мм, нижнее 12,5 мм, левое и правое 0 мм</p> <p>Печать с полями: верхнее 3 мм, нижнее 12,5 мм, левое и правое 3 мм</p>
Размеры материалов для печати	<p>Фотобумага 10 x 15 см</p> <p>Фотобумага 10 x 15 см с отрывным полем 1,25 см</p> <p>Фотобумага для наклеек Avery С6611 и С6612 формата 10 x 15 см, 16 прямоугольных или овальных наклеек на странице</p> <p>Фотобумага для панорам (для соединенных изображений) 102 x 305 мм</p> <p>Каталожные карточки 10 x 15 см</p> <p>Карточки Хагаки 100 x 148 мм</p> <p>Карточки А6 105 x 148 мм</p> <p>Карточки формата L 90 x 127 мм</p> <p>Карточки формата L 90 x 127 мм с ярлыком 12,5 мм</p>
Типы материалов для печати	<p>Фотобумага</p> <p>Карточки: каталожные, Хагаки, А6 и формата L</p> <p>Фотобумага для наклеек Avery С6611 и С6612</p>
Карты памяти	<p>CompactFlash Type I и II</p>

(продолж.)

Категория	Технические характеристики
	MultiMediaCard Secure Digital SmartMedia Memory Stick xD-Picture Card
Форматы файлов, поддерживаемые картами памяти	Печать: Все поддерживаемые форматы файлов изображений и видео Сохранение: все форматы файлов
Требования к окружающей среде	Максимальная рабочая температура: от 5 до 40 °С, 5...90 % относительной влажности Рекомендуемая рабочая температура: от 15 до 35 °С, 20...80% относительной влажности
Лоток для бумаги	Один лоток для фотобумаги 10 x 15 см
Емкость лотка для бумаги	20 листов, максимальная толщина листа 292 мкм
Энергопотребление	США Печать: 12,2 Вт Режим ожидания: 6,76 Вт Выкл: 5,16 Вт Другие страны Печать: 12 Вт Режим ожидания: 6,06 Вт Выкл: 4,53 Вт
Картридж	Трехцветный картридж (7 мл) Трехцветный картридж (14 мл) Серый фотокартридж Примечание. Номера картриджей, которые можно использовать с этим принтером, указаны на задней обложке печатного <i>Руководства пользователя HP Photosmart 380 series</i> . Если принтер уже использовался несколько раз, для определения номеров картриджей можно использовать программное обеспечение принтера. Дополнительную информацию см. в разделе Установка картриджей .
Поддержка USB	Microsoft Windows 98, 2000 Professional, ME, XP Home и XP Professional Mac OS X 10.2.3–10.3.x

(продолж.)

Категория	Технические характеристики
	HP рекомендует использовать кабель USB длиной не более 3 метров
Форматы видеофайлов	Motion JPEG AVI Motion-JPEG QuickTime MPEG-1
Номер модели блока питания	Обозначение HP 0957–2121 (Северная Америка), 100-240 В~ (± 10%) 50/60 Гц (±3 Гц) Обозначение HP 0957–2120 (другие страны), 100-240 В~ (± 10%) 50/60 Гц (±3 Гц)

8 Служба технической поддержки HP



Примечание. Названия услуг HP по технической поддержке могут отличаться в разных странах/регионах.

При возникновении проблемы выполните следующие действия.

1. Воспользуйтесь документацией, прилагаемой к принтеру.
 - **Руководство по установке.** К принтеру HP Photosmart 380 series прилагаются инструкции по установке принтера и программного обеспечения.
 - **Руководство пользователя.** *Руководство пользователя HP Photosmart 380 series* – это данный документ. Это руководство содержит описание основных функций принтера, инструкции по использованию принтера без подключения к компьютеру, а также сведения об устранении неполадок оборудования.
 - **Справочная система принтера HP Photosmart.** Справочная система принтера HP Photosmart содержит инструкции по использованию принтера с компьютером и сведения об устранении неполадок программного обеспечения.
2. Если не удастся решить проблему с помощью информации в этом руководстве, посетите Web-сайт www.hp.com/support. Это позволит выполнить следующие действия:
 - ознакомиться с интерактивными страницами поддержки;
 - отправить в HP сообщение по эл. почте для получения ответов на вопросы;
 - обсудить проблему со специалистом HP в интерактивном чате;
 - проверить наличие обновлений программного обеспечения.Доступность и условия предоставления услуг по технической поддержке зависят от продукта, страны/региона и языка.
3. **Только для Европы.** Обратитесь в торговую организацию, где был приобретен принтер. Если принтер имеет аппаратную неисправность, потребуется доставить его в магазин, где он был приобретен. В течение срока ограниченной гарантии обслуживание принтера предоставляется бесплатно. По истечении срока гарантии обслуживание будет платным.
4. Если проблему не удастся решить с помощью справочной системы принтера или Web-сайта HP, обратитесь в службу поддержки HP по телефону, указанному для данной страны/региона. Список телефонов для разных стран/регионов см. на внутренней стороне передней обложки данного руководства.

Служба поддержки HP по телефону

В течение срока действия гарантии можно получить бесплатную поддержку по телефону. Дополнительную информацию см. в разделе [Гарантия HP](#) либо посетите Web-сайт www.hp.com/support, чтобы узнать о длительности бесплатной поддержки.

После истечения срока бесплатной поддержки по телефону поддержка HP предоставляется за дополнительную плату. Для получения поддержки обратитесь к ближайшему дилеру HP или позвоните по телефону службы поддержки в данной стране/регионе.

Чтобы получить поддержку HP по телефону, позвоните по местному номеру службы поддержки. При этом действуют стандартные тарифы телефонной компании.

Северная Америка. Телефон 1-800-HP-INVENT (1-800-474-6836). Поддержка по телефону в США доступна на английском и испанском языках 24 часа в сутки, 7 дней в неделю (дни и часы работы службы поддержки могут быть изменены без уведомления). Эта услуга является бесплатной в течение срока гарантии. По истечении срока гарантии услуги могут быть платными.

Западная Европа. Пользователи в Австрии, Бельгии, Великобритании, Германии, Дании, Ирландии, Испании, Италии, Нидерландах, Норвегии, Португалии, Финляндии, Франции, Швейцарии и Швеции могут узнать номера телефонов службы поддержки в своей стране/регионе на Web-сайте www.hp.com/support.

Другие страны/регионы: См. список номеров телефонов службы технической поддержки на внутренней стороне передней обложки данного руководства.

Обращение по телефону

Во время звонка в службу поддержки HP находитесь в непосредственной близости от компьютера и принтера. Будьте готовы сообщить следующие сведения:

- Номер модели принтера (указан спереди принтера).
- Серийный номер принтера (указан снизу принтера).
- Используемая на компьютере операционная система.
- Версия драйвера принтера:
 - **На компьютере Windows.** Чтобы узнать версию драйвера принтера, щелкните правой кнопкой мыши по значку HP на панели задач Windows и выберите **O программе**.
 - **На компьютере Macintosh.** Чтобы узнать номер версии драйвера принтера, откройте диалоговое окно печати.
- Сообщения на экране принтера и на экране компьютера.
- Ответы на следующие вопросы:
 - Возникла ли раньше такая ситуация? Можно ли воссоздать эту ситуацию?
 - Устанавливалось ли на компьютере новое оборудование или программное обеспечение перед тем, как возникла проблема?

Возврат в службу ремонта HP (только Северная Америка)

Сотрудники HP обеспечат получение и доставку данного продукта в центр ремонта HP. Мы оплатим доставку в оба конца и остальные расходы. Эта услуга является бесплатной в течение срока гарантии на оборудование. Эта услуга доступна только в Северной Америке.

Возможности расширения гарантии

За дополнительную плату для принтера можно приобрести планы обслуживания с расширенными сроками. Для получения информации о расширенных планах обслуживания посетите Web-сайт www.hp.com/support, выберите страну/регион и язык, а затем ознакомьтесь с услугами и гарантийными регионами.

А Установка программного обеспечения

Принтер поставляется с дополнительным программным обеспечением, которое можно установить на компьютере.

После настройки принтера в соответствии с прилагаемыми инструкциями выполните следующие действия для установки программного обеспечения.

Установка программного обеспечения принтера

Пользователи Windows	Пользователи Macintosh
<p>Важно. Не подключайте кабель USB до появления соответствующего приглашения.</p> <p>Примечание. При установке программного обеспечения потребуется выбрать режим установки. Информацию о программах и функциях, доступных в разных режимах установки, см. в следующей таблице.</p> <ol style="list-style-type: none">1. Вставьте компакт-диск HP Photosmart в привод CD-ROM компьютера. Если Мастер установки программ не запустился, найдите на диске CD-ROM файл Setup.exe и дважды щелкните по нему. Подождите несколько минут, пока файлы загрузятся.2. Нажмите кнопку Далее и следуйте инструкциям на экране.3. При появлении соответствующего приглашения подключите один конец кабеля USB к порту USB сзади принтера, а другой конец – к порту USB компьютера.4. Следуйте инструкциям на экране для завершения установки и перезагрузки компьютера.	<p>Важно. Не подключайте кабель USB до появления соответствующего приглашения.</p> <ol style="list-style-type: none">1. Вставьте компакт-диск HP Photosmart в привод CD-ROM компьютера.2. Дважды щелкните по значку HP Photosmart CD.3. Дважды щелкните по значку HP Photosmart Install. Для установки программного обеспечения принтера следуйте инструкциям на экране.4. При появлении соответствующего приглашения подключите один конец кабеля USB к порту USB сзади принтера, а другой конец – к порту USB компьютера.5. Выберите принтер в диалоговом окне Print (печать). Если принтер не отображается в списке, выберите Edit Printer List (изменить список принтеров) для его добавления.



Примечание. В разных странах/регионах доступны различные режимы установки программного обеспечения. Могут быть доступны только два следующих режима: Полная и Быстрая либо Обычная и Минимальная.

Для пользователей Windows. Выберите один из режимов установки

Режим	Функции
Полная	Если компьютер не удовлетворяет минимальным системным требованиям, эта опция будет недоступна. В этом режиме будет установлено программное

Для пользователей Windows. Выберите один из режимов установки (продолж.)

	<p>обеспечение для управления принтером, программа HP Solution Center и простая в использовании программа HP Image Zone, которая предоставляет все необходимые функции для работы с фотографиями:</p> <ul style="list-style-type: none">• Просмотр – просмотр фотографий разного размера и различными способами. Удобная систематизация и управление фотографиями.• Правка – обрезка фотографий и устранение эффекта красных глаз. Автоматическая настройка и улучшение фотографий различного размера с разными компоновками.• Печать – печать фотографий различного размера с разными компоновками.• Проекты – удобное создание альбомных страниц, открыток, календарей, панорамных фотографий, этикеток для компакт-дисков и т.д.• Отправка – отправка фотографий друзьям и близким без использования вложений с помощью функции HP Instant Share, лучший способ отправки фотографий по эл. почте.• Резервное копирование – создание резервных копий фотографий для архивирования и сохранения.
Быстрая	<p>В этом режиме будет установлено программное обеспечение для управления принтером, программа HP Solution Center и простая в использовании программа HP Image Zone Express, которая предоставляет базовые функции обработки фотографий и печати:</p> <ul style="list-style-type: none">• Просмотр – просмотр фотографий разного размера и различными способами. Удобная систематизация и управление фотографиями.• Правка – обрезка фотографий и устранение эффекта красных глаз. Автоматическая настройка и улучшение фотографий для обеспечения высочайшего качества отпечатков.• Печать – печать фотографий различного размера с разными компоновками.• Отправка – отправка фотографий друзьям и близким без использования вложений с помощью функции HP Instant Share, лучший способ отправки фотографий по эл. почте.
Обычная	<p>В этом режиме будет установлено программное обеспечение для управления принтером, программа Директор HP и простая в использовании программа HP Image Zone, которая предоставляет все необходимые функции для работы с фотографиями:</p> <ul style="list-style-type: none">• Просмотр – просмотр фотографий разного размера и различными способами. Удобная систематизация и управление фотографиями.• Правка – обрезка фотографий и устранение эффекта красных глаз. Автоматическая настройка и улучшение фотографий различного размера с разными компоновками.

Для пользователей Windows. Выберите один из режимов установки (продолж.)

	<ul style="list-style-type: none"> ● Печать – печать фотографий различного размера с разными компоновками. ● Проекты – удобное создание альбомных страниц, открыток, календарей, панорамных фотографий, этикеток для компакт-дисков и т.д. ● Отправка – отправка фотографий друзьям и близким без использования вложений с помощью функции HP Instant Share, лучший способ отправки фотографий по эл. почте. ● Резервное копирование – создание резервных копий фотографий для архивирования и сохранения.
Минимальная	<p>В этом режиме будет установлено программное обеспечение для управления принтером и программа Директор HP. Выбирайте этот режим установки только в том случае, если на жестком диске очень мало места.</p>

Ограниченная гарантия на принтер HP

Продукт HP	Срок ограниченной гарантии
Программное обеспечение	90 дней
Картриджи	до первого из следующих событий: момента, когда в картридже закончится чернила HP или даты "окончания гарантии", указанной на картридже. Данная гарантия не распространяется на изделия HP, которые подвергались перезарядке, доработке, процедурам восстановления работоспособности, а также на изделия, подвергавшиеся неправильной эксплуатации или нерегламентированным воздействиям.
Дополнительные принадлежности	1 год
Периферийное оборудование принтера (подробности см. далее)	1 год

A. Условия ограниченной гарантии

1. Компания Hewlett-Packard (HP) гарантирует конечному пользователю, что в вышеуказанных изделиях HP отсутствуют дефекты, связанные с качеством материалов или изготовления, в течение вышеуказанного срока, который отсчитывается с момента покупки изделия пользователем.
2. В отношении программного обеспечения ограниченная гарантия HP распространяется только на сбои при выполнении программных инструкций. Компания HP не гарантирует, что работа любого продукта будет бесперебойной и безошибочной.
3. Ограниченная гарантия HP распространяется только на те дефекты, которые возникли в результате нормальной эксплуатации изделия, и не распространяется на любые другие неполадки, включая неполадки, причиной которых является:
 - a. техническое обслуживание или модификация изделия с нарушением инструкции по эксплуатации;
 - b. использование программного обеспечения, материалов для печати, деталей и принадлежностей, не поставляемых или не поддерживаемых компанией HP;
 - c. случаи эксплуатации, не соответствующей техническим характеристикам изделия;
 - d. Несанкционированная модификация или использование не по назначению.
4. Для принтеров HP использование картриджей других изготовителей либо использование повторно заправленных картриджей не является основанием для отмены гарантии для пользователя, равно как и любого контракта на обслуживание, заключенного с пользователем. Однако, если отказ или повреждение принтера вызваны использованием изготовленного другой компанией или повторно заправленного чернильного картриджа, компания HP выставит счет по стандартным установленным расценкам за затраченное время и материалы, использованные для устранения конкретного отказа или повреждения.
5. Если в течение действующего гарантийного периода компания HP получит уведомление о дефекте в изделии, на которое распространяется гарантия HP, компания HP обязуется по своему выбору либо отремонтировать, либо заменить изделие.
6. Если компания HP окажется не в состоянии отремонтировать или заменить дефектное изделие, на которое распространяется гарантия HP, компания HP обязуется в течение приемлемого срока после получения уведомления о дефекте возместить продажную стоимость изделия.
7. Компания HP не принимает на себя никаких обязательств по ремонту, замене или возмещению стоимости до тех пор, пока пользователь не вернет дефектное изделие компании HP.
8. Любое изделие, на которое заменяется дефектное изделие, может быть новым либо равноценным новому, при условии, что его функциональные возможности по крайней мере равны возможностям заменяемого изделия.
9. Изделия компании HP могут содержать восстановленные детали, компоненты или материалы, эквивалентные новым по своим характеристикам.
10. Ограниченная гарантия HP действительна в любой стране или регионе, в котором компания HP продает изделия, на которые распространяется данная гарантия. Контракты на дополнительное гарантийное обслуживание, например, на обслуживание по месту установки, могут заключаться любым уполномоченным обслуживающим предприятием HP в странах, где сбыт изделий осуществляется HP или уполномоченными импортерами.

B. Ограничения гарантии

В ПРЕДЕЛАХ, ДОПУСКАЕМЫХ МЕСТНЫМ ЗАКОНОДАТЕЛЬСТВОМ, НИ КОМПАНИЯ HP НИ СТОРОНИЕ ПОСТАВЩИКИ, НЕ ДАЮТ НИКАКИХ ДОПОЛНИТЕЛЬНЫХ ГАРАНТИЙ ИЛИ УСЛОВИЙ, ЯВНЫХ ИЛИ ПОДРАЗУМЕВАЕМЫХ ГАРАНТИЙ ИЛИ УСЛОВИЙ КОММЕРЧЕСКОЙ ЦЕННОСТИ, УДОВЛЕТВОРИТЕЛЬНОГО КАЧЕСТВА ИЛИ ПРИГОДНОСТИ ДЛЯ КОНКРЕТНОЙ ЦЕЛИ.

C. Ограничение ответственности

1. В пределах, допускаемых местным законодательством, возмещение ущерба, определяемое настоящей Гарантией, является единственным и исключительным возмещением ущерба, предоставляемым пользователю.
2. В ТОЙ СТЕПЕНИ, В КОТОРОЙ ЭТО ДОПУСКАЕТСЯ МЕСТНЫМ ЗАКОНОДАТЕЛЬСТВОМ, ЗА ИСКЛЮЧЕНИЕМ ОТВЕТСТВЕННОСТИ, ОСОБО ОГОВОРЕННОЙ В НАСТОЯЩЕМ ГАРАНТИЙНОМ ОБЯЗАТЕЛЬСТВЕ, НИ КОМПАНИЯ HP, НИ ЕЕ НЕЗАВИСИМЫЕ ПОСТАВЩИКИ НИ ПРИ КАКИХ ОБСТОЯТЕЛЬСТВАХ НЕ НЕСУТ ОТВЕТСТВЕННОСТИ НИ ЗА КАКИЕ ПРЯМЫЕ, КОСВЕННЫЕ, ОСОБЫЕ, СЛУЧАЙНЫЕ ИЛИ ВОСПОСЛЕДОВАВШИЕ УБЫТКИ, ПОНЕСЕННЫЕ В РЕЗУЛЬТАТЕ КОНТРАКТНЫХ, ГРАЖДАНСКИХ И ИНЫХ ПРАВОВЫХ ОТНОШЕНИЙ, НЕЗАВИСИМО ОТ ТОГО, БЫЛИ ЛИ ОНИ ОПОВЕЩЕНЫ О ВОЗМОЖНОСТИ ТАКИХ УБЫТКОВ.

D. Местное законодательство

1. Настоящая гарантия дает пользователю определенные юридические права. Покупатель может иметь и другие права, которые варьируются в зависимости от штата на территории Соединенных Штатов Америки, от провинции на территории Канады и от страны в других регионах мира.
2. В части Гарантии, не соответствующей местному законодательству, ее следует считать измененной в соответствии с местным законодательством. В соответствии с местным законодательством некоторые ограничения ответственности производителя и ограничения условий настоящей Гарантии могут не относиться к заказчику. Например, некоторые штаты США, а также другие государства (включая провинции Канады), могут:
 - a. исключить действие оговорок и ограничений, упомянутых в настоящем Положении о гарантии, как ограничивающие установленные в законном порядке права потребителей (например, в Великобритании);
 - b. каким-либо иным образом ограничить возможность производителя применять такие оговорки или ограничения;
 - c. предоставить пользователю дополнительные права на гарантийное обслуживание, указать длительность действия предполагаемых гарантий, от которых производитель не может отказаться, либо не допустить ограничения срока действия предполагаемых гарантий.
3. УСЛОВИЯ НАСТОЯЩЕГО ПОЛОЖЕНИЯ О ГАРАНТИИ, ЗА ИСКЛЮЧЕНИЕМ РАЗРЕШЕННЫХ НА ЗАКОННОМ ОСНОВАНИИ, НЕ ИСКЛЮЧАЮТ, НЕ ОГРАНИЧИВАЮТ И НЕ ИЗМЕНЯЮТ, А ЛИШЬ ДОПОЛНЯЮТ ОБЯЗАТЕЛЬНЫЕ ПРАВА, УСТАНОВЛЕННЫЕ ПО ЗАКОНУ И ПРИМЕНИМЫЕ К ПРОДАЖЕ ПРОДУКТОВ HP ТАКИМ ПОЛЬЗОВАТЕЛЯМ.

Указатель

А

автомобильный адаптер
10, 41
адаптивное освещение 30

Б

батарея
индикатор заряда 8
модель 9
отсек 9
бумага
загрузка 15
лотки 4
обращение 14
приобретение и выбор 14
сохранение 41
технические
характеристики 56
устранение неполадок 47

В

видеокалип
значок на экране
принтера 8
печать девяти кадров 26
печать одного кадра 25
поддерживаемые
форматы файлов 19,
58
улучшение качества 30

Г

гарантия 65

Д

дата и время 28
документация
инструкции по
установке 3
руководства 3
справочная система
принтера 3
дополнительные
принадлежности 41

З

загрузка бумаги 15
замена картриджей 17
замятие бумаги 48

И

извлечение карт памяти 21

К

камера
печать 32
подключение к принтеру
35
порты 4
фотографии не
печатаются 50
картриджи
выбор 16
замена 17
очистка 38
проверка 39
уровень чернил 17
установка 17
хранение 18, 41
юстировка 39
карты памяти
извлечение 21
печать 32
поддерживаемые типы 18
установка 19
качество
печать 32
печать тестовой
страницы 39
устранение неполадок 49
фотобумага 41
фотографий 30
кнопки 7
компоновка, выбор 31
компьютер
печать 3
подключение к принтеру
35
системные требования 55
установка программного
обеспечения 62

Л

лотки для бумаги 4

М

масштабирование
и обрезка 28
просмотр 9 фото 23
меню принтера 10
миниатюры, печать 23

Н

наклейки 27
настройка 13

О

обрезка фотографий 28
отправка фотографий по
электронной почте 37
очистка
картриджей 38
принтера 38

П

панель управления 7
печатающие картриджи. *см.*
картриджи
печать
без компьютера 22
в режиме панорамы 24,
26
выбор компоновки 31
диапазона фотографий
24
миниатюр 23
наклеек 27
наклеек с фото 11
нескольких копий 24
нескольких фотографий
24
новых фотографий 24
панорамных фото 11
с камеры 32
с карты памяти 32
с компьютера 3
справка 13
страниц миниатюр 23

тестовой страницы 39
 фото на паспорт 11
 фотографий 31
 под старину 28
 принадлежности 9
 принтер
 документация 3
 дополнительные
 принадлежности 41
 компоненты 4
 меню 10
 очистка 38
 подключение 35
 принадлежности 9
 проблемы с питанием 45
 сообщения об ошибках 52
 технические
 характеристики 56
 транспортировка 41
 хранение 40
 программное обеспечение,
 установка 62
 просмотр 9 фото 23
 просмотр фотографий 23

Р
 рамки фотографий 28
 режим панорамы 26
 руководство для принтера 3

С
 сеเปีย 28
 системные требования 55
 служба технической
 поддержки HP 59
 сообщения об ошибках 52
 сохранение фотографий на
 компьютере 35
 справка. см. устранение
 неполадок
 справочная система 3
 страница юстировки 39
 сумка
 модель 10
 транспортировка
 принтера 41

Т
 тестовая страница 39
 технические
 характеристики 55
 транспортировка принтера
 9, 41

У
 уровень чернил 8, 17, 39
 установка
 картриджей 17
 карты памяти 19
 устранение неполадок
 мигающие индикаторы 43
 проблемы с бумагой 47
 проблемы с качеством 49
 проблемы с питанием 45
 служба технической
 поддержки HP 59
 сообщения об ошибках 52
 Bluetooth 50
 устранение эффекта
 красных глаз 30

Ф
 форматы файлов,
 поддерживаемые 19, 56
 фотографии
 выбор для печати 24
 дата и время 28
 добавление рамки 28
 картриджи, выбор 16
 масштабирование 28
 обрезка 28
 отправка по электронной
 почте 37
 печать 31
 под старину 28
 поддерживаемые
 форматы файлов 19
 показ фото 23
 просмотр 23
 сеเปีย 28
 сохранение на
 компьютере 35
 страница миниатюр 23
 улучшение качества 30
 устранение эффекта
 красных глаз 30
 фотографии без полей
 выбор компоновки 31
 печатаются с полями 51

Х
 хранение
 картриджей 18
 картриджи 41
 принтер 40
 фотобумага 41

Ц
 цифровая камера. см. камера
 цифровые камеры HP с
 возможностью
 непосредственной
 печати 32

Ч
 чернила HP Vivera 16
 чернильные картриджи. см.
 картриджи
 черно-белые фотографии 16

Ю
 юстировка картриджей 17, 39

В
 Bluetooth
 адаптер беспроводного
 интерфейса 10
 параметры меню 10
 подключение к принтеру
 35
 устранение неполадок 50

С
 CompactFlash 18

Н
 HP Instant Share 35, 37
 HP iPod
 печать фотографий 33

Ж
 JPEG, формат файла 19

М
 Memory Stick 18
 Microdrive 18
 MPEG-1, формат файла 19
 MultiMediaCard 18

Р
 PictBridge-совместимая
 камера 32

S
 Secure Digital 18
 SmartFocus 30
 SmartMedia 18

T

TIFF, формат файла 19

U

USB

порт 4

технические

характеристики 56

тип подключения 35

X

xD-Picture Card 18

Regulatory notices

Hewlett-Packard Company

This device complies with part 15 of the FCC Rules. Operation is subject to the following two conditions:

- This device may not cause harmful interference, and
- This device must accept any interference received, including interference that may cause undesired operation.

Pursuant to Part 15.21 of the FCC Rules, any changes or modifications to this equipment not expressly approved by Hewlett-Packard Company may cause harmful interference, and void your authority to operate this equipment. Use of a shielded data cable is required to comply with the Class B limits of Part 15 of the FCC Rules.

For further information, contact: Hewlett-Packard Company, Manager of Corporate Product Regulations, 3000 Hanover Street, Palo Alto, CA 94304, (650) 857-1501.

Note

This equipment has been tested and found to comply with the limits for a Class B digital device, pursuant to part 15 of the FCC rules. These limits are designed to provide reasonable protection against harmful interference in a residential installation. This equipment generates, uses, and can radiate radio frequency energy and, if not installed and used in accordance with the instructions, can cause harmful interference to radio communications. However, there is no guarantee that interference will not occur in a particular installation. If this equipment does cause harmful interference to radio or television reception, which can be determined by turning the equipment off and on, the user is encouraged to try to correct the interference by one or more of the following measures:

- Reorient or relocate the receiving antenna.
- Increase the separation between the equipment and the receiver.
- Connect the equipment into an outlet on a circuit different from that to which the receiver is connected.
- Consult the dealer or an experienced radio/TV technician for help.

LED indicator statement

The display LEDs meet the requirements of EN 60825-1.

사용자 안내문 (한국 기기)

이 기기는 비업무용으로 전자파장애검정을 받은 기기여서, 주거지역에서는 물론 모든 지역에서 사용될 수 있습니다.

この装置は、情報処理装置等電波障害自主規制協議会（VCCI）の基準に基づくクラスB情報技術装置です。この装置は、家庭環境で使用することを目的としていますが、この装置がラジオやテレビジョン受信機に近接して使用されると受信障害を引き起こすことがあります。
取り扱い説明書に従って正しい取り扱いをして下さい。

製品には、同梱された電源コードをお使い下さい。
同梱された電源コードは、他の製品では使用出来ません。