

RU Руководство по эксплуатации, pp. 2-28

Пржде чем приступить к работе с машиной внимательно прочитайте инструкцию и убедитесь, что вам все понятно.

BG Ръководство за експлоатация, pp. 29-55

Преди да започнете работа с машината прочетете внимателно ръководството за експлоатация и се убедете, че го разбирате правилно.

125B

125B X-SERIES

125BV X-SERIES



RU BG

СОДЕРЖАНИЕ

Содержание

Введение	2
Пояснения к символам	3
Указания по безопасности	5
Описание	8
Правила обращения с топливом.....	14
Запуск и остановка	16
Использование воздуходувки	18
Техобслуживание	22
Технические характеристики	27

ВВЕДЕНИЕ

Фирма Husqvarna AB постоянно работает над усовершенствованием и развитием своих продуктов и поэтому оставляет за собой право на внесение изменений в форму и дизайн без предварительного предупреждения.









Настоящая инструкция детально описывает правила эксплуатации воздуходувки и ее техобслуживания. Кроме того, она содержит описание мер предосторожности, которые следует предпринимать для обеспечения максимальной безопасности при пользовании воздуходувкой, а также работы и техобслуживания устройств безопасности.

Примечание: Все лица, причастные к эксплуатации и техобслуживанию воздуходувки, обязаны прочитать раздел настоящей инструкции, посвященный правилам техники безопасности, и усвоить его содержание.

Настоящая инструкция предназначена служить наставлением пользователю при поиске неисправностей, техобслуживании и ремонте воздуходувки. На воздуходувке имеются предупреждающие символы. В случае, если предупреждающие символы на воздуходувке становятся неразборчивыми, необходимо заказать новые этикетки и как можно скорее нанести их на воздуходувку. Имейте в виду, что некоторые предупреждающие символы нанесены на отдельные компоненты воздуходувки. Воздуходувка предназначена для удаления с участка листьев и другого мусора. При использовании воздуходувки оператор должен плотно стоять обеими ногами на земле.

⚠ ОСТОРОЖНО! Ни при каких обстоятельствах не следует вносить изменения в первоначальную конструкцию машины без разрешения изготовителя. Всегда используйте оригинальные запасные части. Несанкционированное изменение конструкции машины или использование неразрешенных насадок может явиться причиной серьезной или даже смертельной травмы.

ПОЯСНЕНИЯ К СИМВОЛАМ

Символ	Описание	Расположение	
		Воздуходувка	Инструкция по эксплуатации
	Проверки и/или техобслуживание должны выполняться только после выключения двигателя и отсоединения свечи зажигания.		X
	Через определенные промежутки времени необходимо выполнять чистку.		X
	Необходимо надевать сертифицированные защитные очки или забрала.		X
	Необходимо надевать сертифицированные защитные очки или забрала, сертифицированные средства защиты органов слуха, респиратор в случае работы в запыленной среде.	X	X
	ОСТОРОЖНО! Данная воздуходувка может представлять опасность! Небрежное или неправильное пользование машиной может привести к серьезной травме или летальному исходу.	X	X
	Прежде чем приступить к работе с машиной, внимательно прочитайте инструкцию и убедитесь, что Вам все понятно.	X	X
	ОСТОРОЖНО! Убедитесь, что впускная крышка заблокирована в закрытом положении или на воздуходувке установлена всасывающая трубка. Ни в коем случае не касайтесь вентилятора прежде выключения машины, остановки вентилятора и отсоединения свечи зажигания.	X	X
	Всегда используйте сертифицированные защитные перчатки.	X	X
	ОСТОРОЖНО! Воздуходувка может с большой скоростью отбрасывать предметы, которые могут рикошетом ударить по оператору. Это может привести к серьезной травме глаз.	X	X

ПОЯСНЕНИЯ К СИМВОЛАМ

Символ	Описание	Расположение	
		Воздуходувка	Инструкция по эксплуатации
	Оператор воздуходувки должен следить, чтобы во время работы в радиусе 15 метров не было людей или животных. При работе нескольких человек на одном участке необходимо обеспечить между ними безопасное расстояние не менее 15 м.	X	X
	Воздушная заслонка	X	X
	Дозаправка	X	X
	Выключатель	X	X
	Инструкция, как открывать впускную крышку.	X	X
	Данное изделие отвечает требованиям соответствующих нормативов ЕС.	X	X
	Уровень акустического давления, измеренный на расстоянии 7,5 м.	X	X
	Уровень шума, излучаемого в окружающую среду, соответствует Директивам ЕС. Величина звукового излучения машины указана в главе "Технические характеристики" настоящей инструкции и на этикетке.	X	X

Остальные символы/этикетки на машине отвечают специальным требованиям, предъявляемым к сертификации на определенных рынках.

ИНСТРУКЦИИ ПО БЕЗОПАСНОСТИ

Средства индивидуальной защиты

Лица, работающие с воздуходувкой, должны использовать следующие средства индивидуальной защиты:

1. Сертифицированные средства защиты органов слуха.
2. Сертифицированные защитные очки.
3. Всегда используйте сертифицированные защитные перчатки.
4. Сапоги или рабочие ботинки с противоскользящей подошвой.
5. Респиратор в случае работы в запыленной среде.

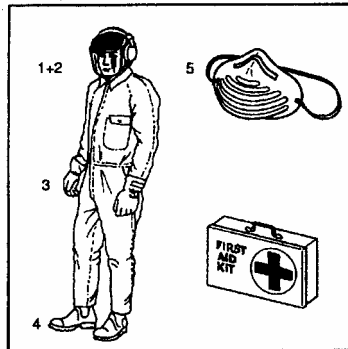

Индивидуальная защита

Следующие указания предназначены для лиц, работающих с воздуходувкой:

- Оператор обязан прочитать настоящую инструкцию и усвоить ее содержание.
- Не надевайте свободно висящую одежду, шарфы или цепочки; длинные волосы обязательно должны быть собраны, в противном случае они могут попасть в подвижные части машины и явиться причиной травмы.

- Нельзя пользоваться воздуходувкой, если вы устали или находитесь под воздействием спиртного или лекарственных препаратов.
- Не позволяйте детям пользоваться воздуходувкой.
- Пользователю подрезчиков, кусторезов или триммеров всегда необходимо иметь с собой аптечку для оказания первой помощи.

Правила безопасного обращения с топливом

⚠ ОСТОРОЖНО! Топливо, применяемое в воздуходувке, имеет следующие опасные характеристики:

1. Топливо представляет собой летучую жидкость; его пары и выхлопные газы ядовиты.
2. Его попадание на кожу может вызвать раздражение.
3. Топливо является чрезвычайно горючим материалом.

Глушитель

Глушитель предназначен для обеспечения наименьшего возможного уровня шума и для отвода выхлопных газов двигателя в сторону от оператора. Глушители, оборудованные катализаторами, также предназначены для уменьшения содержания вредных веществ в выхлопах.

⚠ ОСТОРОЖНО! Выхлопные газы двигателя имеют высокую температуру и могут содержать искры, которые в свою очередь могут привести к воспламенению. Нельзя запускать машину в помещении или вблизи горючих материалов!

ИНСТРУКЦИИ ПО БЕЗОПАСНОСТИ

⚠ ОСТОРОЖНО! Глушители, оснащенные катализатором, очень сильно нагреваются в процессе работы и остаются горячими даже после остановки. Это происходит и на холостом ходу. Прикосновение к ним может привести к ожогу кожи. Помните об опасности возникновения пожара!

Защитные приспособления

⚠ ОСТОРОЖНО! Никогда не используйте воздуходувку при отсутствии, повреждении или неработоспособности каких-либо устройств безопасности или защитных щитков.

Для предотвращения несчастных случаев воздуходувка оснащена рядом устройств безопасности и защитных щитков. О них рассказано в общем описании воздуходувки. Устройства безопасности и защитные щитки также нуждаются в регулярном осмотре и техобслуживании. Соответствующие мероприятия и периодичность их выполнения указаны в разделе "Техобслуживание".

Правила техники безопасности при работе с воздуходувкой

- Не позволяйте, чтобы люди или животные находились в рабочей зоне, т.е. в радиусе 15 метров от оператора.
- Воздуходувка может с большой скоростью отбрасывать предметы, которые могут рикошетом ударить по оператору. Это может привести к серьезной травме глаз.
- Никогда не направляйте насадку воздуходувки на людей или животных.
- Останавливайте двигатель перед установкой или снятием насадок или других компонентов.

- Никогда не используйте воздуходувку при отсутствии каких-либо защитных щитков.
- Никогда не используйте воздуходувку в плохо вентилируемых средах во избежание вдыхания выхлопных газов.
- Перед дозаправкой выключите двигатель и дайте ему остыть. Перед запуском переместите машину на расстояние не менее 3 метров от места дозаправки.
- Во время работы двигателя оборудованный катализатором глушитель сильно нагревается и остается очень горячим после его остановки. Это происходит и на холостом ходу. Помните об опасности возникновения пожара, особенно при использовании воздуходувки вблизи воспламеняющихся материалов и/или паров. Не допускайте прямого попадания на тело выхлопных газов.
- Будьте осторожны, особенно в случае, если Вы держите воздуходувку левой рукой. Не касайтесь впускной крышки и мест рядом с ней. Держите подальше от впускной крышки ювелирные изделия, просторную одежду или ее части – ленты, галстук, кисти и т.п.
- Не работайте с воздуходувкой, стоя на приставной лестнице или на опоре.

Прочие меры безопасности

- Используйте воздуходувку только в надлежащее время, т.е. не работайте рано утром и ночью, чтобы не мешать другим людям. Соблюдайте время, указанное в местных правилах. Обычно рекомендуется время с 9:00 утра до 5:00 вечера с понедельника по субботу.

ИНСТРУКЦИИ ПО БЕЗОПАСНОСТИ

- Используйте воздуходувку при минимально возможном открытии дросселя.
- Перед началом работы проверяйте состояние воздуходувки, особенно глушителя, воздухозаборника и воздушного фильтра.
- Перед использованием воздуходувки с помощью граблей или метлы отделите мусор от почвы.
- В случае сильного запыления слегка побрызгайте на участок из шланга.
- Экономьте воду, используя воздуходувку вместо шлангов при расчистке садов и газонов, водосточных желобов, ограждений, внутренних дворики и др.
- Убедитесь в отсутствии в рабочей зоне детей, животных, открытых окон или автомобилей для обеспечения безопасности удаления мусора.
- Используйте всю длину насадки, чтобы воздушный поток работал у поверхности земли.
- После использования воздуходувки соберите мусор в специальные контейнеры и утилизируйте его.

ОПИСАНИЕ

Воздуходувка

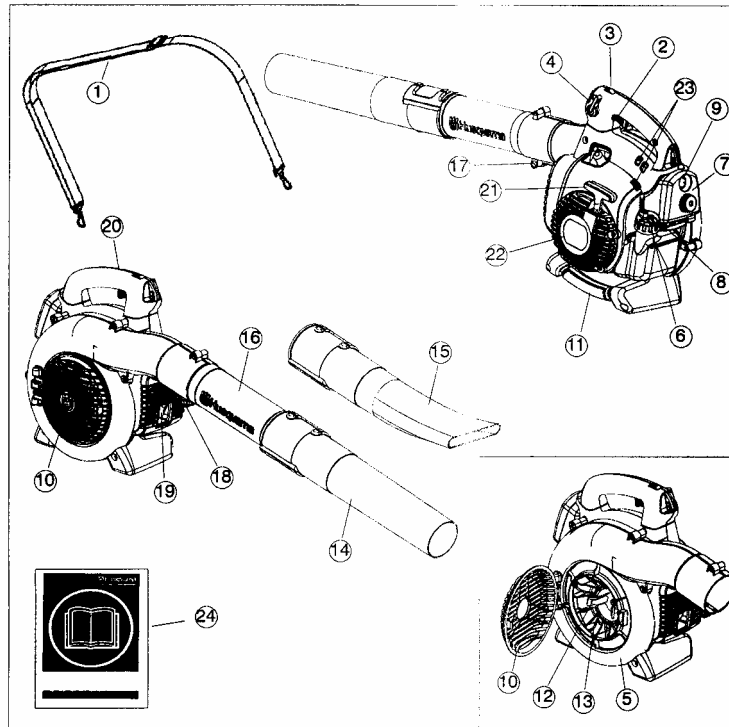

- | | |
|--|---|
| 1. Наплечный ремень (125BV _{X-SERIES}) | 13. Вентилятор |
| 2. Рычаг дросселя | 14. Стандартная насадка |
| 3. Выключатель | 15. Высокоростная насадка (125V _{X-SERIES} и 125BV _{X-SERIES}) |
| 4. Вариатор скорости | 16. Нагнетательная трубка |
| 5. Кожух вентилятора | 17. Болт фиксации трубки |
| 6. Крышка топливного бака | 18. Гайка фиксации трубки |
| 7. Воздушный фильтр | 19. Глушитель |
| 8. Воздушная заслонка | 20. Провод заземления |
| 9. Кнопка праймера | 21. Рукоятка стартера |
| 10. Впускная крышка | 22. Стартер |
| 11. Ручка всасывания (125V _{X-SERIES} и 125BV _{X-SERIES}) | 23. Винты для регулировки карбюратора |
| 12. Ножи (125V _{X-SERIES} и 125BV _{X-SERIES}) | 24. Инструкция по эксплуатации |

ОПИСАНИЕ

Насадки (125B_{X-SERIES} и 125BV_{X-SERIES})

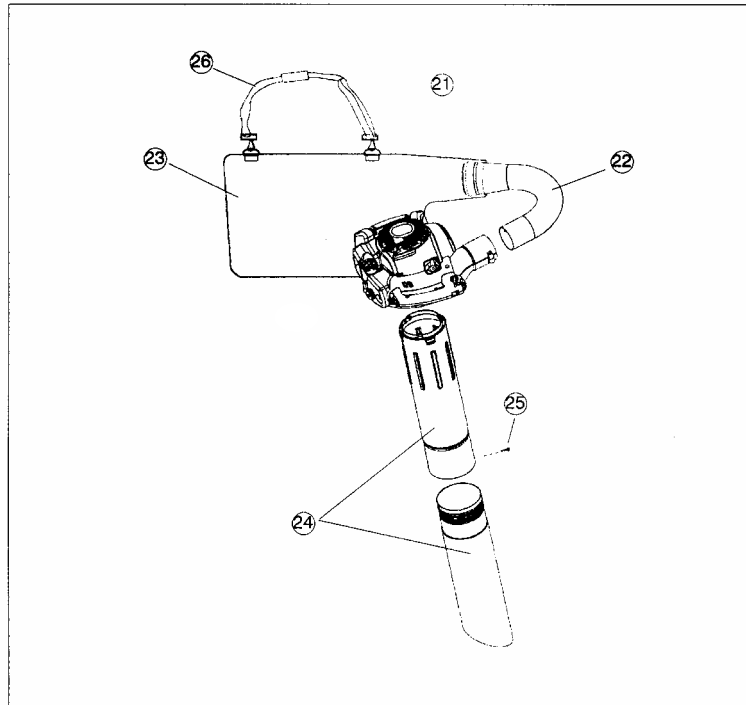

- 21. Всасывающее устройство с нижеприведенными компонентами для сбора мусора 22-25.
- 22. Трубка сборника
- 23. Сборник
- 24. Всасывающая трубка, состоящая из двух секций
- 25. Винт
- 26. Наплечный ремень

ОПИСАНИЕ

Защитные приспособления

Следующие компоненты воздуходувки предназначены для защиты людей и материалов. Им следует уделять особое внимание всякий раз, когда Вы используете воздуходувку или выполняете ее осмотр либо техобслуживание.

Выключатель

- Выключатель (A) используется для остановки двигателя.

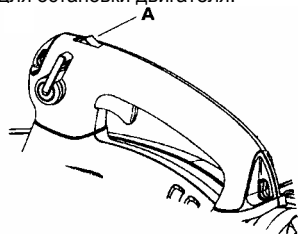

Глушитель

- Глушитель предназначен для обеспечения наименьшего возможного уровня шума и для отвода выхлопных газов в сторону от оператора. Глушитель, оборудованный катализатором, также предназначен для уменьшения содержания в выхлопах вредных веществ.
- Выхлопные газы имеют высокую температуру и могут содержать искры, которые могут воспламениться при попадании на сухие или горючие материалы.
- Некоторые модели воздуходувок, особенно предназначенные для стран с сухим климатом, оснащены глушителями со специальной скроулавливающей сеткой (B). Такую сетку следует чистить или заменять через определенные промежутки времени. Проверьте, установлена ли на глушителе Вашей воздуходувки сетка такого типа.

См. также раздел "Техобслуживание".

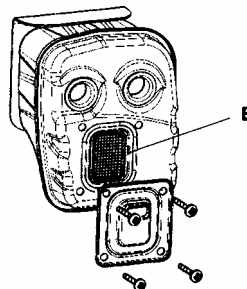

⚠ ОСТОРОЖНО! Во время работы двигателя глушитель сильно нагревается и остается очень горячим после его остановки. **НЕ КАСАЙТЕСЬ ГОРЯЧЕГО ГЛУШИТЕЛЯ!** Это может привести к серьезным ожогам.

Прочее оборудование

Рычаг дросселя

- Обороты и мощность двигателя регулируются с помощью рычага дросселя.

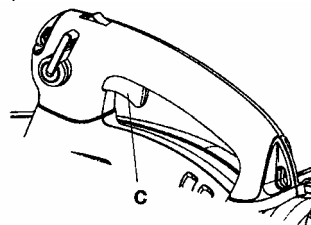

Вариатор скорости

- Вариатор скорости (D) предназначен для понижения или повышения скорости только при работе в режиме воздуходувки.

ОПИСАНИЕ

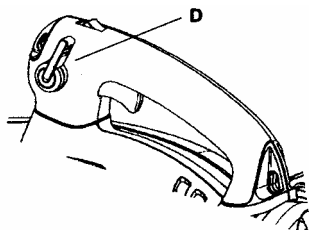

- Во избежание повреждений машины, НЕ пытайтесь использовать вариатор скорости при запуске или при использовании машины в режиме садового пылесоса.

Кожух вентилятора

- Кожух вентилятора (E) и лопасти рабочего колеса вентилятора (F) обеспечивают высокоэффективное нагнетание воздуха.

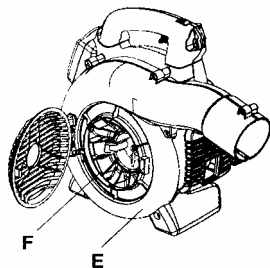

Провод заземления

- Провод заземления (G) снимает электростатический заряд при работе в сухих условиях.

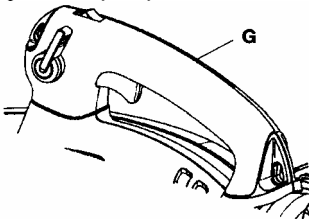

Впускная крышка

- Впускная крышка (H) расположена сбоку кожуха вентилятора. Открыв эту крышку, можно почистить и проверить состояние крыльчатки (только модели 125B_{X-SERIES} и 125BV_{X-SERIES}). Если используется вакуумная труба, ее следует прикрепить к отверстию во впускной крышке. Чтобы открыть впускную крышку, подденьте отверткой ее край, противоположный шарниру (показано стрелкой на впускной крышке).

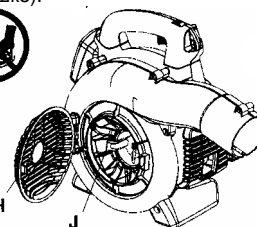

⚠ ОСТОРОЖНО! Никогда не запускайте воздуходувку, если впускная крышка не закрыта, повреждена или не закрывается. (за исключением того случая, когда установлена всасывающая трубка).

Ножи (125B_{X-SERIES} и 125BV_{X-SERIES})

- К вентилятору прикреплены два ножа (J). Ножи предназначены для того, чтобы измельчать листья и другой мусор перед тем, как он попадает во входное отверстие вентилятора.

Насадка и нагнетательная трубка

ПРИМЕЧАНИЕ: Болт и гайка крепления трубы должны быть установлены перед началом использования машины (см. описание воздуходувки на стр. 8).

ОПИСАНИЕ

- Нагнетательная трубка (К) имеет специальную защелку для крепления к воздуходувке. Для установки или снятия нагнетательной трубки (или трубки сборника 125BV_X-SERIES), следует снять болт зажима трубки. Совместите паз в выпускном отверстии воздуходувки с приподнятым ребром на трубке и вставьте трубку так, чтобы совпали отверстия на трубке и на корпусе. Установите и затяните болт зажима трубки.
- Насадка (L) оснащена байонетным соединением для крепления к нагнетательной трубке. Воздух через нагнетательную трубку поступает на насадку, где происходит увеличение скорости воздушного потока и ему придается такая форма, которая обеспечивает наилучшую эффективность работы. Длину нагнетательной трубки можно отрегулировать, повернув насадку влево, чтобы высвободить байонетное крепление, и сдвинув ее в нужное положение. Для фиксации насадки поверните ее вправо до щелчка.



Стартер и рукоятка стартера

- Стартер (M) расположен сбоку кожуха двигателя и входит в зацепление с коленвалом только, когда Вы дергаете за рукоятку стартера (N).

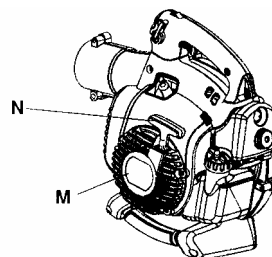

Крышка топливного бака

- Крышка топливного бака (O) расположена с задней стороны кожуха двигателя и оснащена уплотнением для предотвращения утечек топлива.

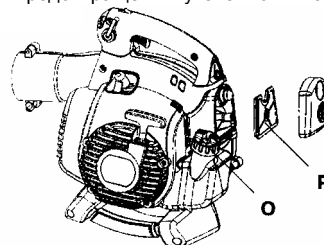

Воздушный фильтр

- Воздушный фильтр (P) представляет собой тканевой фильтр, вставленный в упругий корпус. Воздушный фильтр необходимо чистить через определенные промежутки времени. В противном случае воздуходувка будет расходовать чрезмерное количество топлива, ее эффективность снизится, а на электродах свечи зажигания может появиться нагар.

ОПИСАНИЕ

Воздушная заслонка

- Воздушная заслонка (Q) расположена под крышкой воздушного фильтра и должна использоваться всякий раз, когда выполняется холодный запуск двигателя.

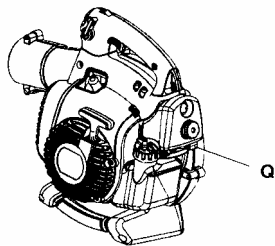

Регулировка карбюратора НЕ ДЛЯ ВСЕХ МОДЕЛЕЙ

- Для регулировки карбюратора имеются три регулировочных винта:
 - Винт жиклера низких оборотов
 - Винт жиклера высоких оборотов
 - Винт регулировки оборотов холостого хода
- Регулировка карбюратора позволяет адаптировать двигатель к конкретным условиям работы, например, климату, высоте над уровнем моря, используемым типам бензина и масла для двухтактных двигателей. Подробности о регулировке карбюратора, см. также раздел "Техобслуживание".

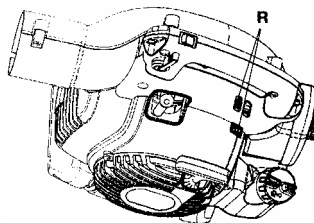

ПРАВИЛА ОБРАЩЕНИЯ С ТОПЛИВОМ

Подготовка топливной смеси

ПРИМЕЧАНИЕ!

Инструмент оснащен двухтактным двигателем и должна всегда работать на смеси бензина и специального масла для двухтактных двигателей. Очень важно точно отмерить количество масла, чтобы обеспечить его правильное соотношение в смеси. Небольшое несоответствие в количестве масла может иметь большое значение при приготовлении небольшого количества топливной смеси.

⚠ ПРЕДУПРЕЖДЕНИЕ! Будьте очень осторожны при обращении с топливом. Помните об опасности воспламенения, взрыва и вдыхания выхлопных газов.

Бензин



ПРИМЕЧАНИЕ Всегда пользуйтесь высококачественным бензином смешанным со специальным маслом (минимальное октановое число 90).



- Минимальное рекомендуемое октановое число - 90. Если Вы залите в двигатель бензин с октановым числом меньше 90, будет происходить детонация (слышаться "постукивание"). Это приводит к увеличению температуры двигателя, что может явиться причиной его серьезной поломки.
- При длительной работе на больших оборотах рекомендуется более высокое октановое число.

Масло для двухтактных двигателей

- Для наилучшего результата используйте специальное масло для двухтактных двигателей HUSQVARNA. Соотношение компонентов 1:50 (2%).
- Нельзя использовать масло для двухтактных двигателей, предназначенное для подвесных двигателей с водяным охлаждением.
- Нельзя использовать масло, предназначенное для четырехтактных двигателей.

Бензин, литр	Масло для двухтактных двигателей, литр
5	0,10
10	0,20
15	0,30
20	0,40

Смесь

- Всегда смешивайте бензин и масло в чистой емкости, предназначенной для бензина.
- Вначале всегда заливайте половину необходимого количества бензина. Затем добавьте полностью все масло. Перемешайте топливную смесь. Долейте оставшуюся часть бензина.
- Тщательно перемешайте топливную смесь прежде, чем заполнять ею топливный бак машины.

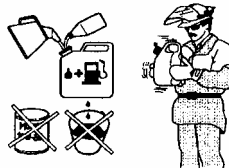

- Не готовте топливной смеси больше, чем на один месяц работы.
- Если Вы долго неиспользовали инструмент, топливо нужно слить и промыть бак.

ПРАВИЛА ОБРАЩЕНИЯ С ТОПЛИВОМ

⚠ ПРЕДУПРЕЖДЕНИЕ! Глушитель с катализатором сильно нагревается в течение работы и остается нагретым еще некоторое время. Это происходит и на холостом ходу. Помните об опасности возникновения пожара, особенно при работе вблизи воспламеняющихся материалов и паров.

Заправка



⚠ ПРЕДУПРЕЖДЕНИЕ! Соблюдайте следующие меры предосторожности для уменьшения риска воспламенения:
Не курите и не размещайте какие либо источники тепла вблизи от топлива. Никогда не доливайте топливо при работающем двигателе. Всегда останавливайте двигатель и давайте ему остыть несколько минут, прежде чем дозаправлять его. Открывайте крышку бака медленно, чтобы давление снижалось постепенно. После дозаправки тщательно закройте крышку топливного бака. Перед запуском всегда переносите инструмент минимум на 3 м от места заправки.

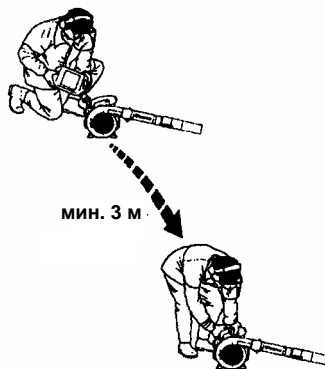

- Протирайте поверхность топливного бака вокруг горловины. Попадание грязи в бак может затруднить эксплуатацию.
- Убедитесь, что топливо хорошо перемешано. Встряхните канистру, прежде чем заливать топливо в бак.

ЗАПУСК И ОСТАНОВКА

Запуск и остановка



⚠ ОСТОРОЖНО! Никогда не запускайте воздуходувку, если впускная крышка не закрыта, повреждена или не закрывается. (за исключением того случая, когда установлена всасывающая трубка).

Холодный запуск

Подсасывающий насос: Нажмите несколько раз на кнопку праймера, до тех пор, пока он не начнет заполняться топливом. Праймер не требуется полностью заполнять топливом.

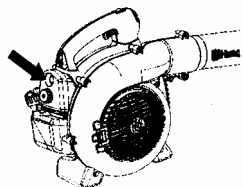

Воздушная заслонка: Переведите синий рычаг воздушной заслонки двигателя в закрытое положение.

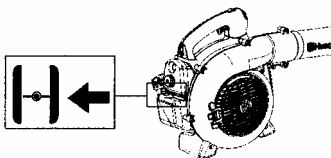

Запуск: Прижмите корпус машины к земле левой рукой (**ВНИМАНИЕ!** Не ногой!). Правой рукой потяните за рукоятку стартера. НЕ ДАВИТЕ на рычаг дросселя. Медленно вытягивайте шнур до тех пор, пока не почувствуете некоторое сопротивление (оно

означает зацепление собачки стартера), затем потяните за рукоятку стартера сильнее.

⚠ ОСТОРОЖНО! Никогда не наматывайте шнур стартера на руку.

Потяните ручку стартера так, чтобы двигатель начал работать, но не более 3 раз. Установите рычаг заслонки в положение S и выполняйте рывки шнура стартера до тех пор, пока двигатель не запустится. Дайте двигателю прогреться около 10 секунд; после этого установите рычаг заслонки в положение OFF CHOKE (открыто).

ПРИМЕЧАНИЕ: Если двигатель глохнет, верните синий рычаг воздушной заслонки двигателя в закрытое положение и повторите все сначала.

ВНИМАНИЕ! Не вытягивайте шнур стартера полностью и не отпускайте рукоятку стартера, когда шнур целиком вытянут. Это может повредить машину.

Запуск прогретого двигателя

При прогревом двигателе нажмите на ручку дросселя и не отпускайте. Передвиньте заслонку в положение S. Резко дерните несколько раз шнур стартера, нажимая на ручку дросселя, пока двигатель не запустится. Установите рычаг заслонки в положение OFF CHOKE (открыто).

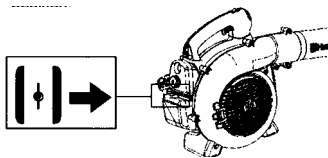

ЗАПУСК И ОСТАНОВКА

Остановка

Для выключения двигателя нажмите и отпустите переключатель STOP (S).

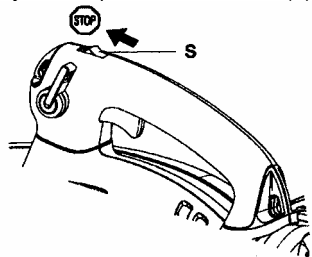

ИСПОЛЬЗОВАНИЕ ВОЗДУХОДУВКИ

Удаление мусора с почвы

Установка на машину нагнетательной трубки и насадки

⚠ ОСТОРОЖНО! При установке нагнетательной трубки и насадки двигатель должен быть выключен, а выключатель находится в положении STOP.

нагнетательная трубка (Т) имеет специальную защелку для крепления к воздуходувке. Для установки или снятия нагнетательной трубки (или трубки сборника 125BV_{X-SERIES}) следует снять болт зажима трубки. Совместите паз в выпускном отверстии воздуходувки с приподнятым язычком на трубке и вставьте трубку так, чтобы совпали отверстия на трубке и на корпусе. Установите и затяните болт зажима трубки.

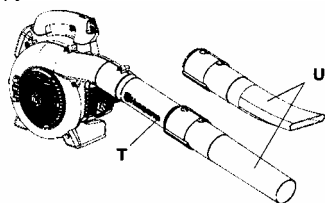

Насадка (U) оснащена байонетным соединением для крепления к трубке воздуходувки. Воздух через нагнетательную трубку поступает на насадку, где происходит увеличение скорости воздушного потока и ему придается такая форма, которая обеспечивает наилучшую эффективность работы. Длину нагнетательной трубки можно отрегулировать, повернув насадку влево, чтобы высвободить байонетное крепление, и сдвинув ее в нужное положение. Для

фиксации насадки поверните ее вправо до щелчка.

Расчистка

Прежде чем приступить к работе с воздуходувкой наденьте необходимые средства индивидуальной защиты.

⚠ ОСТОРОЖНО! При работе с воздуходувкой используйте необходимые средства индивидуальной защиты:

1. Средства защиты органов слуха
2. Защитные очки
3. Всегда используйте сертифицированные защитные перчатки.
4. Респиратор при работе в запыленной среде



125BV_{X-SERIES} можно использовать с наплечным ремнем для дополнительного комфорта. Ремень должен быть надет на плечо, как показано на рисунке.

ИСПОЛЬЗОВАНИЕ ВОЗДУХОДУВКИ



⚠ ОСТОРОЖНО!

Никогда не направляйте насадку воздуходувки на людей или животных. Обладающий высокой скоростью воздушный поток может содержать частицы, которые могут причинить серьезные травмы, особенно, если воздуходувка ранее использовалась в качестве садового пылесоса. Будьте осторожны, особенно в случае, если Вы держите воздуходувку левой рукой. Не касайтесь впускной крышки и мест рядом с ней. Держите подальше от впускной крышки ювелирные изделия, просторную одежду или ее части – ленты, галстук, кисти и т.п.

⚠ ОСТОРОЖНО!

Никогда не запускайте воздуходувку, если впускная крышка не закрыта, повреждена или не закрывается. (за исключением того случая, когда установлена всасывающая трубка).

⚠ ОСТОРОЖНО! Не работайте с воздуходувкой, стоя на приставной лестнице или на опоре.

Запустите воздуходувку. См. также раздел "Техобслуживание".

Работайте в соответствии со следующими указаниями:

1. Никогда не направляйте воздушную струю на неподвижные объекты, например, стены, большие камни, автомобили и ограды.
2. При работе с внутренней стороны углов ведите расчистку из угла и в сторону центра рабочей зоны. В противном случае мусор может попасть в лицо оператору и явиться причиной травмы глаз.
3. Никогда не направляйте насадку воздуходувки на нежные растения.

Стандартный наконечник

Стандартный наконечник (V) входит в комплект моделей 125B, 125B_{X-SERIES} и 125BV_{X-SERIES}. Когда необходима большая точность и высокая концентрация воздушного потока, пользуйтесь стандартным наконечником.

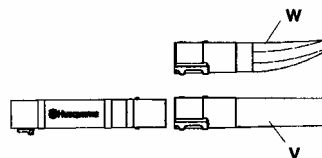

ИСПОЛЬЗОВАНИЕ ВОЗДУХОДУВКИ

Высокоскоростная насадка

Высокоскоростная насадка (W) входит в комплект воздуходувки (модели 125B_{X-SERIES} и 125BV_{X-SERIES}). При необходимости широкого воздушного потока высокой скорости используйте высокоскоростную насадку.

Всасывание мусора с почвы (125B_{X-SERIES} и 125BV_{X-SERIES})

Установка сборника с различными всасывающими трубками

Устройство всасывания является принадлежностью машины (входящей в комплект модели 125BV_{X-SERIES}).

⚠ ОСТОРОЖНО! При установке трубок на воздуходувку двигатель должен быть выключен, а выключатель находится в положении STOP.

1. Откройте сборник. Вставьте всасывающую трубку изнутри сборника во всасывающее отверстие, как показано на иллюстрации. Проверьте, чтобы эластичная прокладка была в канавке. Застегните молнию на сборнике.
2. Снимите нагнетательную трубку и установите вместо нее трубку сборника. Установите и затяните болт зажима трубки. Пристегните несущий ремень к держателям на сборнике.
3. Выровняйте по стрелкам на нижней всасывающей и верхней всасывающей трубках. Вставьте нижнюю всасывающую трубку в верхнюю всасывающую трубку так, чтобы нижняя трубка прочно там установилась (около 7 см). Надежно скрепите обе трубки винтом из комплекта поставки.

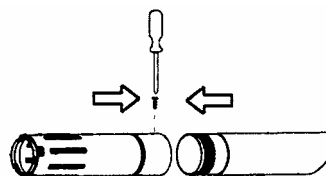

4. Откройте крышку сбоку воздуходувки, поддев отверткой ее край на краю, противоположному шарниру (показано стрелкой на впускной крышке).
5. Вставьте собранную всасывающую трубку в большое отверстие с нижней стороны воздуходувки и совместите язычки с пазами в трубке. Поверните так, чтобы байонетный замок защелкнулся (совместились символы  фиксации).

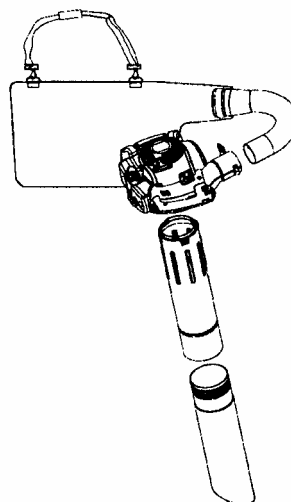

ИСПОЛЬЗОВАНИЕ ВОЗДУХОДУВКИ

Всасывание (использование машины в режиме садового пылесоса)

Прежде чем приступить к работе с воздуходувкой в режиме садового пылесоса наденьте необходимые средства индивидуальной защиты.

⚠ ОСТОРОЖНО! При работе с воздуходувкой используйте необходимые средства индивидуальной защиты:

1. Средства защиты органов слуха
2. Защитные очки
3. Всегда используйте сертифицированные защитные перчатки.
4. Респиратор при работе в запыленной среде



Во время работы сборник должен придерживаться наплечным ремнем. Ремень должен быть надет на плечо, как показано на соседнем рисунке.



⚠ ОСТОРОЖНО! Перед запуском машины всегда следует проверять целостность сборника и то, что молния на нем застегнута. Запрещается использовать поврежденный сборник. Существует опасность травмы вследствие удара отброшенных предметов. Будьте осторожны. Работать, держа машину в левой руке, нельзя. Не допускайте прямого попадания на тело выхлопных газов.

⚠ ОСТОРОЖНО! Никогда не запускайте воздуходувку, если впускная крышка не закрыта, повреждена или не закрывается. (за исключением того случая, когда установлена всасывающая трубка).

⚠ ОСТОРОЖНО! Не работайте с воздуходувкой, стоя на приставной лестнице или на опоре.

ИСПОЛЬЗОВАНИЕ ВОЗДУХОДУВКИ

Запустите воздуходувку. См. также раздел "Техобслуживание".

Работайте в соответствии со следующими указаниями:

1. Не пытайтесь засосать в машину большие предметы, которые могут повредить вентилятор, например, куски дерева или консервные банки, или длинные предметы типа лент.

2. Не допускайте, чтобы всасывающая трубка ударилась о грунт.

3. Чтобы опорожнить сборник, следует вначале выключить машину и затем расстегнуть молнию, находящуюся сбоку.

ТЕХОБСЛУЖИВАНИЕ

Правила техники безопасности при техническом обслуживании инструмента.

Владелец несет ответственность за выполнение всего необходимого техобслуживания в соответствии с инструкцией по эксплуатации. Отсоедините свечу зажигания перед выполнением работ по техническому обслуживанию за исключением работ по регулировке карбюратора.

Карбюратор

Настоящее изделие Husqvarna разработано и произведено по стандартам, обеспечивающим снижение содержания вредных веществ в выхлопах. После того как двигатель израсходовал 8-10 бачков топлива, он считается обкатанным. Для обеспечения правильной работы двигателя и сведения к минимуму содержания вредных веществ в выхлопах обратитесь в сервисную мастерскую, где Вам с помощью тахометра отрегулируют карбюратор на оптимальный режим работы.

Работа



- Карбюратор управляет оборотами двигателя с помощью дросселя. В карбюраторе смешиваются воздух и топливная смесь.
- Винт Т (Х) регулирует положение дроссельной заслонки на холостом ходу. Поворот винта по часовой стрелке увеличивает обороты холостого хода, поворот против часовой стрелки уменьшает обороты холостого хода.

Базовая регулировка

- Основная регулировка карбюратора производятся при испытаниях на заводе-изготовителе. Дополнительная регулировка должна осуществляться только квалифицированными специалистами.

Рекомендуемая скорость холостого хода: См. "Технические характеристики".

Рекомендуемая максимальная скорость: См. "Технические характеристики".

ТЕХОБСЛУЖИВАНИЕ

Окончательная регулировка холостого хода T

Отрегулируйте холостой ход винтом холостого хода T, если это необходимо. Правильной считается регулировка, при которой двигатель ровно работает в любом положении.

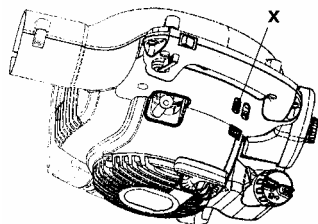

Глушитель



Некоторые глушители оборудованы катализаторами. См. раздел "Технические характеристики" - там Вы узнаете, оборудована ли катализатором Ваша модель воздухоудувки.

Глушитель предназначен для обеспечения наименьшего возможного уровня шума и для отвода выхлопных газов в сторону от оператора. Выхлопные газы имеют высокую температуру и могут содержать искры, которые могут воспламениться при попадании на сухие или горючие материалы. Некоторые глушители оборудованы специальным искроулавливающим экраном (Y). Если Ваша машина оборудована таким экраном, его следует регулярно чистить. Для доступа к экрану снимите выпускную крышку с передней стороны глушителя. Для чистки экрана используйте проволочную щетку. На глушителях без катализатора экран следует еженедельно чистить и при

необходимости заменять. На глушителях, оборудованных катализаторами, экран следует проверять и чистить ежемесячно.

Поврежденный экран подлежит замене. Частое засорение экрана может являться признаком неисправности катализатора. Обратитесь к своему дилеру для проверки глушителя. Засоренный экран может привести к перегреву и, как следствие, к повреждению цилиндра и поршня.

ПРИМЕЧАНИЕ!

Нельзя пользоваться машиной в случае если глушитель неисправен.

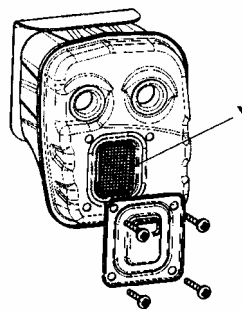

⚠ ОСТОРОЖНО! Глушители с катализаторами в процессе работы сильно нагреваются и некоторое время после выключения остаются горячими. Это происходит и на холостом ходу. Прикосновение к ним может привести к ожогу кожи. Помните об опасности возникновения пожара!

⚠ ОСТОРОЖНО! Глушитель содержит в себе химические вещества, которые могут быть канцерогенными. Не допускайте соприкосновения с этими веществами в случае повреждения глушителя.

ТЕХОБСЛУЖИВАНИЕ

⚠ ОСТОРОЖНО! Помните, что выхлопные газы двигателя содержат монооксид углерода; это может вызвать отравление угарным газом. По этой причине не следует запускать двигатель в помещении и в других плохо проветриваемых местах. Выхлопные газы двигателя имеют высокую температуру и могут содержать искры, которые в свою очередь могут привести к воспламенению. Нельзя запускать двигатель в помещении или вблизи горючих материалов!

Система охлаждения



Двигатель оборудован системой охлаждения, служащей для обеспечения правильной рабочей температуры.

В состав системы охлаждения входят следующие компоненты:

1. Воздухозаборник на стартере (Z).
2. Лопасты вентилятора (AA).
3. Ребра охлаждения на цилиндре (BB).
4. Крышка двигателя (направляет поток охлаждающего воздуха на поверхности цилиндра).

Чистите систему охлаждения щеткой раз в неделю, или чаще, если есть такая необходимость. Засорение или блокирование системы охлаждения может привести к перегреву и, как следствие, к повреждению цилиндра и поршня.

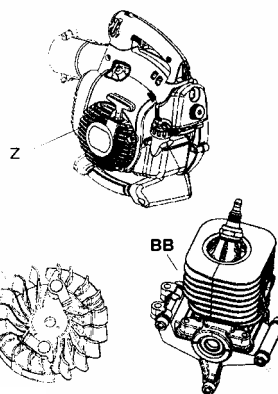

Воздушный фильтр



Воздушный фильтр (CC) необходимо регулярно чистить, удаляя из него грязь и пыль. Это предотвратит:

- Неверную работу карбюратора
- Проблемы при запуске
- Снижение эффективности
- Чрезмерный износ частей двигателя
- Чрезмерный расход топлива
- Высокое содержание вредных веществ в выхлопах

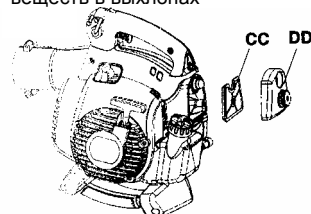

Прочищайте фильтр каждые 25 часов или чаще, если Вы работаете в условиях сильного запыления.

ТЕХОБСЛУЖИВАНИЕ

Чистка воздушного фильтра

Снимите крышку воздушного фильтра (DD) и выньте фильтр. Хорошо промойте его в теплой мыльной воде. Перед установкой фильтра на место убедитесь, что он полностью высох. Воздушный фильтр, который долго используется, невозможно полностью очистить. Поэтому фильтр необходимо заменять через определенные промежутки времени.

ПРИМЕЧАНИЕ!

Поврежденный фильтр всегда необходимо заменять.

Свеча зажигания



На состояние свечи зажигания влияют такие факторы, как:

- Неверно отрегулированный карбюратор.
- Несоответствующая топливная смесь (слишком большое содержание масла).
- Бензин и/или масло низкого качества.
- Загрязненный воздушный фильтр.

Эти факторы вызывают появление нагара на электродах свечи зажигания, что может вызвать проблемы при работе и при запуске воздуходувки.

Если двигатель не набирает мощность, плохо заводится или плохо работает на холостых оборотах, прежде всего проверьте свечу зажигания.

Если свеча загрязнена, прочистите ее и проверьте зазор между электродами. При необходимости отрегулируйте его. Правильная величина зазора составляет 0,6 мм. Свечу зажигания необходимо менять примерно через один месяц работы

или еще раньше в случае сильного износа электродов.

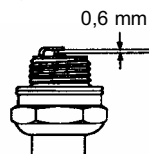

ВНИМАНИЕ! Всегда используйте рекомендуемый тип свечей зажигания! См. раздел "Технические характеристики". Применение неподходящих свечей зажигания может привести к серьезному повреждению поршня или цилиндра.

График техобслуживания

Ниже приведены несколько общих правил техобслуживания.

Ежедневное техобслуживание

- Прочистите наружную поверхность воздуходувки.
- Проверьте безопасность работы вариатора скорости и рычага дросселя. Замените поврежденные детали.
- Убедитесь в правильности работы выключателя. При необходимости замените его.
- Прочистите фильтр. При необходимости замените его.
- 125V_{X-SERIES} и 125BV_{X-SERIES}: Убедитесь в том, что впускную крышку можно заблокировать в закрытом положении. Тщательно проверьте, чтобы вентилятор не был засорен, особенно, если воздуходувка использовалась для сбора мусора (в качестве садового пылесоса).
- Убедитесь, что все гайки и болты должным образом затянуты.

ТЕХОБСЛУЖИВАНИЕ

- Убедитесь в отсутствии трещин на корпусах. Замените поврежденные детали.
- 125B_{X-SERIES} И 125BV_{X-SERIES}: Убедитесь в целостности сборника и в исправной работе застежки-молнии. При необходимости замените его.

Еженедельное техобслуживание

- Проверьте состояние стартера, шнура стартера и натяжной пружины. Замените поврежденные детали.
- Проверьте состояние воздухозаборника на стартере. Если он засорен, удалите мусор.
- Очистите снаружи свечу зажигания. Снимите ее и проверьте зазор между электродами. При необходимости отрегулируйте зазор между электродами, чтобы он был равен 0,6 мм, или замените свечу зажигания (Champion RCJ-8Y).
- Прочистите лопасти вентилятора.
- Прочистите или замените искроулавливающий экран глушителя (это не относится к глушителям с катализатором).
- Прочистите участок вокруг карбюратора.
- Прочистите воздушный фильтр.

Ежемесячное техобслуживание

- Промойте топливный банк чистым бензином, который затем утилизируйте в соответствии с правилами охраны окружающей среды.
- Прочистите наружную поверхность карбюратора и прилегающий к нему участок.
- Прочистите лопасти вентилятора и пространство вокруг него.
- Проверьте топливный фильтр и топливопровод. Замените их в случае необходимости.
- Проверьте все кабели и соединения. Замените поврежденные детали.
- Замените свечу зажигания (Champion RCJ-8Y).
- Проверьте и при необходимости прочистите искроулавливающий экран глушителя (только в случае глушителей с катализатором).

ТЕХНИЧЕСКОЕ ХАРАКТЕРИСТИКИ

Технические характеристики

	125B	125B _{X-SERIES}	125BV _{X-SERIES}
Двигатель			
Объем цилиндра, куб. см.	28	28	28
Внутренний диаметр цилиндра, мм	35	35	35
Ход, мм	28,7	28,7	28,7
Обороты холостого хода, об/мин	2800-3200	2800-3200	2800-3200
Максимальная обороты, расчистка, об/мин	8600	8600	8600
Максимальная обороты, всасывание, об/мин	----	7500	7500
Максимальная выходная мощность двигателя, в соответствии с ISO 8893, л.с./кВт	0,8	0,8	0,8
Глушитель с катализатором	Да	Да	Да
Система зажигания			
Изготовитель/тип системы зажигания	Phelon/CD	Phelon/CD	Phelon/CD
Свеча зажигания	Champion RCJ-8Y	Champion RCJ-8Y	Champion RCJ-8Y
Зазор между электродами, мм	0,6	0,6	0,6
Топливная система и система смазки			
Производитель/тип карбюратора	Zama	Zama	Zama
Емкость топливного бака, литров	0,5	0,5	0,5
Вес			
Вес без топлива, при установленных нагнетательной трубке и стандартной насадке, кг	4,3	4,4	4,4
Уровень шума (см. примечание 1)			
Уровень мощности шума, измеренный, дБ(A)	106	106	106
Уровень мощности шума, гарантированный L _{WA} , дБ(A)	107	107	107
Уровни шума (см. примечание 2)			
Эквивалентные уровни звукового давления на уши пользователя, измерены согласно EN/ISO 11806, ISO 22868, дБ(A)			
Холостой ход	74	77	77
Рабочие обороты	94	99	99
Уровень вибраций			
Уровень вибрации ручек, измеренный в соответствии с EN/ISO 11806, ISO 22867, м/сек ²			
Холостой ход, левая/правая ручка	---/5,0	3,1/5,0	3,1/5,0
Рабочие обороты, левая/правая ручка	---/11,8	8,5/11,8	8,5/11,8
Вентилятор			
Тип	Радиальный	Радиальный	Радиальный
Макс. скорость воздушного потока, м/с (км/ч), стандартная насадка	60 (217)	60 (217)	60 (217)
Макс. скорость воздушного потока, м/с (км/ч), высокоскоростная насадка*	76 (273)	76 (273)	76 (273)
Расход воздуха, расчистка, м ³ /с	722	722	722
Расход воздуха, всасывание, м ³ /с	----	756	756
*аксессуар для некоторых моделей (опция)			

Примечание 1: Уровень шума в окружающей среде измеряется как мощность звука (L_{WA}) согласно директиве Европейского Союза 2000/14/EC.

Примечание 2: Эквивалентное акустическое давление рассчитывается как средневзвешенный уровень шума при различных режимах работы со следующим временным распределением: 1/2 на холостом ходу и 1/2 на максимальной скорости.

ТЕХНИЧЕСКОЕ ХАРАКТЕРИСТИКИ

ПРИМЕЧАНИЕ: Акустическое давление на уши пользователя и вибрация на ручках машины измеряется со всеми установленными на нем сертифицированными режущими органами. В таблице показаны максимальное и минимальное значения.

Модель 125B, 125B_{X-SERIES}, 125BV_{X-SERIES}	
Приставки	Артикул №.
Промывочное устройство	952 711 918

Модель 125B_{X-SERIES}, 125BV_{X-SERIES}	
Приставки	Артикул №.
Всасывающее устройство	952 711 913

Модель 125B	
Приставки	Артикул №.
Высококоростная насадка	545 119 501

ЗАЯВЛЕНИЕ О СООТВЕТСТВИИ

ЗАЯВЛЕНИЕ О СООТВЕТСТВИИ, (Применяется только для Европы)

Мы, Отделение Husqvarna Outdoor Products Italia, S.p.A., Valmadrera, Italy. Тел. : +1 39 0341 203211, заявляем, под нашу собственную ответственность, что садовая воздуходувка **Husqvarna модели 125B, 125B_{X-SERIES}, и 125BV_{X-SERIES}**, начиная с серийного номера 2007-151N00001 года и далее (на табличке данных после цифр обозначающих год изготовления следует серийный номер), соответствует ДИРЕКТИВЕ СОВЕТА:

от 22 июня 1998 года "о машинах" **98/37/EG**, приложение IIA.

от 3 мая 1998 года "об электромагнитной совместимости" **89/336/EEC**, и действующему в настоящее время приложению.

от 8 мая 2000 года "об эмиссии шума в окружающую среду" **2000/14/EG**, приложение V. Замеренный уровень шума составляет 106 дБ(А), а гарантированный уровень шума составляет 107 дБ(А). Номинальный расход воздуха составляет 0,142 м³/сек.

Были использованы следующие стандарты: **EN 12100-1:2003, EN 12100-2:2003, CISPR 12:2001.**

SMP, The Swedish Machinery Testing Institute (Шведский институт тестирования промышленных изделий), Fyrisborgsgatan 3 S-754 50 Uppsala, Sweden, проводил добровольное подтверждение типа изделия. Номер сертификата (-ов): **SEC/07/1183.**

07-05-31



Michael S. Bounds, Директор
отдела безопасности изделий и стандартизации
Отделение ручного и портативного садово-огородного инвентаря