

# HYUNDAI *Getz*

## РУКОВОДСТВО ПО ЭКСПЛУАТАЦИИ

A030A01TB-GAT

**Эксплуатация  
Технического обслуживания  
Технические условия**



A030A01TB

Вся информация, содержащаяся в руководстве для владельца автомобиля, является действующей на момент публикации. Компания Hyundai оставляет за собой право вносить в это Руководство любые изменения, отражающие результаты непрерывного улучшения выпускаемой продукции.

Настоящее руководство пользователя относится к моделям автомобилей марки Hyundai текущего выпуска и содержит описание, как стандартного оборудования, так и оборудования, устанавливаемого по дополнительному заказу.

A020A01A-AAT

## **ОТВЕТСТВЕННОСТЬ ЗА ТЕХНИЧЕСКОЕ ОБСЛУЖИВАНИЕ**

Требования к техническому обслуживанию нового автомобиля марки Hyundai изложены в Разделе 5. Как владелец автомобиля только вы несете ответственность за соблюдение периодичности выполнения работ по техническому обслуживанию, назначенных изготовителем автомобиля. В случае если эксплуатация автомобиля протекает в тяжелых дорожных условиях, некоторые процедуры технического обслуживания необходимо выполнять более часто. В Раздел 5 включены также требования к техническому обслуживанию автомобиля, эксплуатация которого протекает в тяжелых дорожных условиях.

## ВВЕДЕНИЕ

Благодарим вас за выбор автомобиля марки Hyundai. Мы рады, что выполнили ряды проницательных людей, которые предпочитают ездить на автомобилях, выпускаемых компанией Hyundai Motors. Перспективная конструкция и высокое качество изготовления каждого из автомобилей компании Hyundai Motors – это то, чем мы больше всего гордимся.

Руководство пользователя автомобиля Hyundai расскажет вам об особенностях его конструкции и управления. Мы предлагаем вам внимательно прочитать настоящее Руководство, потому что содержащаяся в нем информация может значительно помочь вам получить удовольствие от вождения своего нового автомобиля. Изготовитель рекомендует также, чтобы все процедуры по техническому обслуживанию вашего нового автомобиля выполнялись официальными дилерами компании Hyundai. Дилеры компании Hyundai Motors готовы обеспечить высококачественное техническое обслуживание купленного у нас автомобиля, а также оказать вам любую другую помощь, если она потребуется.

## КОМПАНИЯ HYUNDAI MOTORS

**Примечание:** Будущим владельцам вашего автомобиля в случае его перепродажи также понадобятся сведения, которые содержатся в настоящем Руководстве, поэтому оставьте, пожалуйста, Руководство в автомобиле, если захотите его продать.



### **ВНИМАНИЕ:**

**Использование некачественных топлива и масел, которые не отвечают требованиям технических условий компании Hyundai Motors, может привести к серьезной поломке двигателя и ведущего моста с коробкой передач. Вы должны всегда использовать только топлива и масла высокого качества, отвечающие требованиям технических условий, приведенных на странице 9-4 раздела "Технические характеристики" настоящего Руководства пользователя.**

Авторские права компании Hyundai Motors, 2008 год. Все права зарезервированы. Ни одна часть данной публикации не может быть скопирована, сохранена в любой информационно-поисковой системе или отправлена в любой форме или любыми средствами без предварительного письменного разрешения компании Hyundai Motors.

A070A01A-GAT



## **ВНИМАНИЕ: ИЗМЕНЕНИЯ КОНСТРУКЦИИ ВАШЕГО АВТОМОБИЛЯ МАРКИ HYUNDAI**

**Изменения, вносимые в узлы и детали вашего автомобиля, могут сделать недействительными гарантийные обязательства изготовителя.**

Конструкция вашего автомобиля марки Hyundai не должна подвергаться никаким изменениям. Изменения могут отрицательно воздействовать на безопасность, долговечность и рабочие характеристики вашего Hyundai. Узлы и детали, конструкция которых была изменена, или изделия дополнительно установленные на ваш автомобиль, впоследствии станут причиной поломок, которые не покрываются гарантийными обязательствами изготовителя автомобиля.

A080A01S-AAT

## **ДВУХСТОРОННЯЯ РАДИОСВЯЗЬ ИЛИ СОТОВЫЙ ТЕЛЕФОН**

Ваш автомобиль оборудован электронной системой впрыска топлива и другими электронными устройствами. Существует возможность того, что неправильная установка или настройка двухсторонней радиосвязи или сотового телефона отрицательно повлияет на работу электронных систем автомобиля. В этой связи, если вы захотите установить в своем автомобиле одно из этих устройств, мы рекомендуем строго следовать указаниям изготовителя устройства двухсторонней радиосвязи или проконсультироваться у вашего дилера компании Hyundai Motors в отношении предупредительных мер или специальных инструкций по установке таких устройств.

## ПРЕДОСТЕРЕЖЕНИЯ О СОБЛЮДЕНИИ МЕР ПРЕДОСТОРОЖНОСТИ И О ВОЗМОЖНЫХ ПОЛОМКАХ АВТОМОБИЛЯ

Настоящее Руководство включает отдельные тексты, имеющие заглавия **ОСТОРОЖНО**, **ВНИМАНИЕ** и **ПРИМЕЧАНИЕ**. Эти тексты имеют следующие цели:



### **ОСТОРОЖНО:**

Текст под этим заглавием указывает на наличие условий, которые могут привести к причинению ущерба, получению вами или другими людьми серьезной травмы или даже к смерти, если вы не обратите внимание на это предупреждение. Следуйте указаниям таких предупреждений.



### **ВНИМАНИЕ:**

Текст под этим заглавием указывает на наличие условий, которые могут привести к поломке вашего автомобиля или его оборудования, если вы не обратите внимания на данный текст. Следуйте указаниям, которые содержатся в этом тексте.

### **ПРИМЕЧАНИЕ:**

Примечания содержат интересную или полезную для вас информацию.

A100A01L-GAT

## РУКОВОДСТВО ПО ОРИГИНАЛЬНЫМ ДЕТАЛЯМ HYUNDAI

### 1. Что такое оригинальные детали Hyundai?

Оригинальные детали Hyundai представляют собой компоненты, которые компания Hyundai Motors использует при производстве своих автомобилей. Они проектируются, изготавливаются и испытываются таким образом, чтобы обеспечить наших покупателей автомобилями, обладающими оптимальными рабочими характеристиками, безопасностью и надежностью.

### 2. Почему необходимо использовать оригинальные детали Hyundai?

Оригинальные детали Hyundai разрабатываются и изготавливаются



таким образом, чтобы отвечать самым жестким производственным требованиям. Применение деталей чужого производства, поддельных, контрафактных или бывших в употреблении деталей не покрывается неограниченной гарантией компании Hyundai на ее новые автомобили, ни любыми другими гарантийными обязательствами. Кроме того, любые неисправности или повреждения деталей Hyundai, которые вызваны установкой или поломкой чужих, поддельных, контрафактных или уже бывших в употреблении деталей также не покрываются гарантийными обязательствами компании Hyundai Motors.

### 3. Как вы можете определить, что покупаете оригинальные детали Hyundai?

Найдите на упаковке логотип деталей, изготавливаемых компанией



Hyundai (смотрите рисунок ниже).

Технические условия для экспортных деталей приводятся только на английском языке.

Детали Hyundai продаются только в офисах официального дилера компании Hyundai Motors и в ее сервисных центрах.

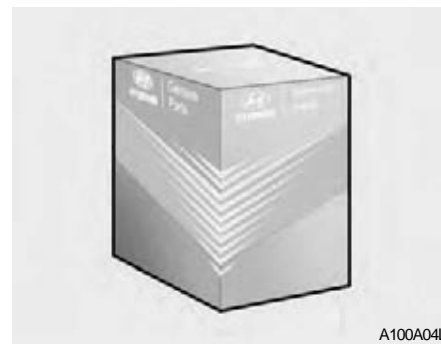
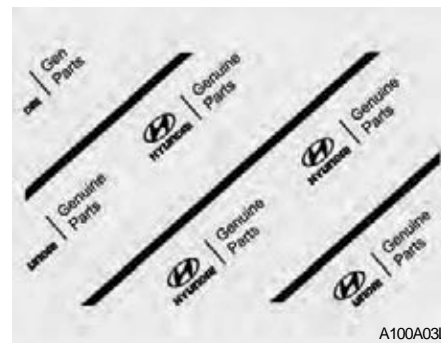

# СОДЕРЖАНИЕ

*НАЗВАНИЕ  
РАЗДЕЛА*

ХАРАКТЕРИСТИКИ АВТОМОБИЛЯ HYUNDAI	1
УПРАВЛЕНИЕ АВТОМОБИЛЕМ	2
ДЕЙСТВИЯ В НЕПРЕДВИДЕННЫХ СЛУЧАЯХ	3
ПРЕДОТВРАЩЕНИЕ КОРРОЗИИ И УХОД ЗА ВНЕШНИМ ВИДОМ	4
ТРЕБОВАНИЯ К ТЕХНИЧЕСКОМУ ОБСЛУЖИВАНИЮ АВТОМОБИЛЯ	5
ТЕХНИЧЕСКОЕ ОБСЛУЖИВАНИЕ, ВЫПОЛНЯЕМОЕ ВЛАДЕЛЬЦЕМ	6
СИСТЕМА ПОНИЖЕНИЯ ТОКСИЧНОСТИ ВЫБРОСОВ	7
ИНФОРМАЦИЯ ДЛЯ ПОТРЕБИТЕЛЯ	8
ТЕХНИЧЕСКИЕ ХАРАКТЕРИСТИКИ АВТОМОБИЛЯ	9
ПРЕДМЕТНЫЙ УКАЗАТЕЛЬ	10

## ПАНЕЛЬ ПРИБОРОВ И ОРГАНЫ УПРАВЛЕНИЯ

B250A01TB-GAT

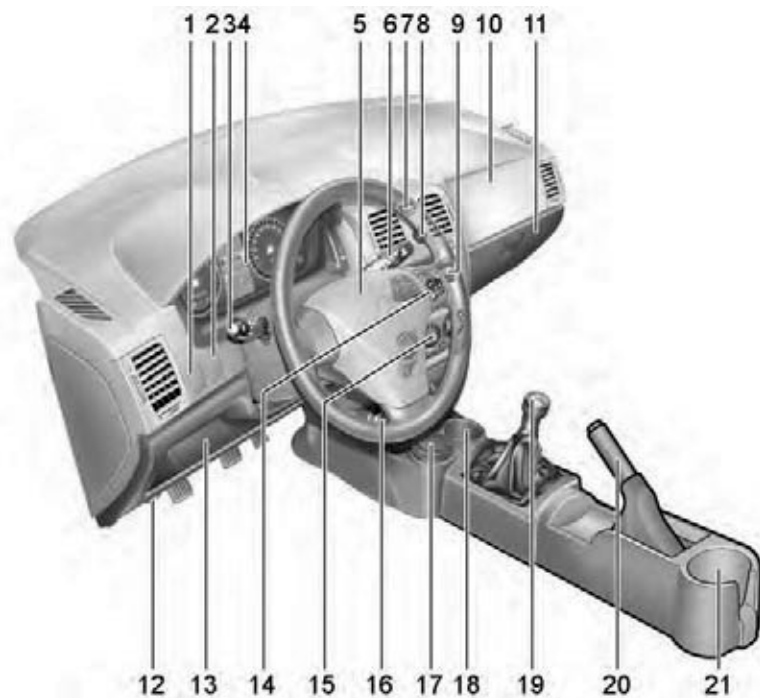

1. Регулятор положения фар (если установлен)
2. Переключатель передних противотуманных фар (если установлены)
3. Многофункциональный переключатель света фар
4. Комбинация приборов
5. Переключатель звукового сигнала и подушка безопасности водителя (если установлены)
6. Комбинированный переключатель стеклоочистителя и стеклоомывателя лобового стекла
7. Электронные часы
8. Кнопка-лампа аварийной сигнализации
9. Аудиосистема автомобиля (если установлен)
10. Подушка безопасности пассажира (если установлена)
11. Перчаточный ящик
12. Рычаг открытия замка капота двигателя
13. Блок плавких
14. Переключатель дистанционного управления аудиосистемой (если установлен)
15. Панель управления обогревателем/кондиционером (если установлен)
16. Прикуриватель
17. Пепельница
18. Держатель для напитков (Спереди)
19. Рычаг переключения передач (если установлен)
20. Рычаг стояночного тормоза
21. Держатель для напитков (Сзади)



**ВНИМАНИЕ:**

При установке контейнера с жидкостью освежителя воздуха внутри автомобиля не располагайте его поблизости от комбинации приборов или поверхности панели приборов. Если будет происходить утечка жидкости из освежителя воздуха на эти устройства (комбинация приборов, панель приборов и вентилятор), они могут быть повреждены. В случае обнаружения утечки жидкости из освежителя воздуха на эти устройства следует немедленно обмыть их водой и протереть.

## СИМВОЛЫ УСТРОЙСТВ НА ПАНЕЛИ ПРИБОРОВ

	Световой индикатор напоминания о техническом обслуживании системы/подушки пассивной безопасности (SRS) (если установлена)		Световой и звуковой индикаторы открытого положения двери (если установлены)
	Контрольная лампа OFF для передней подушки безопасности пассажира (если установлена)		Световой индикатор предупредительной сигнализации о низком уровне топлива
	Индикатор напоминания о техническом обслуживании (SRI) антиблокировочной тормозной системы (ABS)		Световой индикатор предупредительной сигнализации о неисправности двигателя (если установлена)
	Указатель O/D OFF (только для автоматической коробки передач) (если установлена)		Световой индикатор необходимости пристегнуть ремень безопасности
	Индикаторные лампочки светового сигнала поворота		Лампа предупредительной сигнализации электрического рулевого управления с гидроусилителем (EPS) (если установлено)
	Индикаторная лампочка включения дальнего света		Световой индикатор электронной программы обеспечения устойчивости (ESP) (если установлена)
	Лампочка предупредительной сигнализации о низком давлении масла		Световой индикатор включения противоугонного устройства (если установлено)
	Световой индикатор стояночного тормоза/предупредительной сигнализации об уровне тормозной жидкости		Световой индикатор желтого цвета предпускового подогрева двигателя (дизельный двигатель)
	Световой индикатор предупредительной сигнализации уровня зарядки аккумулятора		Световой индикатор красного цвета предупредительной сигнализации состояния топливного фильтра (дизельный двигатель)
	Световой индикатор открытого положения грузовой двери в задней части кузова		Указатель температуры охлаждающей жидкости двигателя

F10 \* Более подробные объяснения этих позиций можно найти в начале настоящего Руководства на страницах 1-56.

## ХАРАКТЕРИСТИКИ АВТОМОБИЛЯ HYUNDAI

Рекомендации по использованию топлива .....	1-4
Обкатка нового автомобиля hyundai .....	1-5
Ключи .....	1-7
Иммобилайзер (Противоугонная система блокировки запуска двигателя) .....	1-7
Дверные замки .....	1-10
Противоугонная система .....	1-13
Оконное стекло .....	1-16
Электрические стеклоподъемники (Если установлены) .....	1-17
Сиденья .....	1-18
Задние сиденья .....	1-22
Подогрев сидений .....	1-25
Ремни безопасности .....	1-25
Сиденья для детей .....	1-34
Подушки безопасности (SRS) .....	1-42
Комбинация приборов и контрольные лампы .....	1-52
Контрольные лампы .....	1-56
Комбинация приборов .....	1-64
Маршрутный компьютер .....	1-66
Многофункциональный подрулевой переключатель .....	1-68
Переключатель очистителей и омывателя ветрового стекла .....	1-71

## ХАРАКТЕРИСТИКИ АВТОМОБИЛЯ HYUNDAI

1

1

Аварийная световая сигнализация .....	1-74
Выключатель противотуманных фар .....	1-75
Электронные часы .....	1-76
Прикуриватель .....	1-76
Электрическая розетка .....	1-77
Пепельница .....	1-77
Держатель для напитков .....	1-78
Лоток панели управления .....	1-78
Система регулировки наклона фар .....	1-78
Люк .....	1-79
Освещение салона .....	1-81
Футляр для очков .....	1-82
Вещевой ящик .....	1-82
Наружные зеркала заднего вида .....	1-83
Внутреннее зеркало заднего вида с режимом день/ночь .....	1-85
Стояночный тормоз .....	1-85
Высоко расположенный повторитель стоп-сигнала .....	1-86
Открывание капота .....	1-87
Дистанционное открывание крышки горловины топливного бака .....	1-88
Задняя дверь .....	1-89

## ХАРАКТЕРИСТИКИ АВТОМОБИЛЯ HYUNDAI

Противосолнечный козырек .....	1-94
Ручка регулировки наклона рулевого колеса .....	1-95
Звуковой сигнал .....	1-95
Переключатель дистанционного управления аудиосистемой .....	1-95
Система управления обогревом и охлаждением салона .....	1-97
Обогрев и вентиляция (Если установлено) .....	1-98
Управление работой системы обогрева .....	1-102
Двухуровневый обогрев .....	1-102
Обогрев/устранение запотевания .....	1-102
Система кондиционирования .....	1-104
Фильтр кондиционера (Перед испарителем) .....	1-106
Стереосистема .....	1-107
Аудиосистема .....	1-109
Обслуживание компакт-дисков .....	1-130
Обращение с аудиокассетами .....	1-131
Антенна .....	1-132

## РЕКОМЕНДАЦИИ ПО ИСПОЛЬЗОВАНИЮ ТОПЛИВА

B010A020-GAT

### Использование неэтилированного бензина



**За исключением стран ЕС:** на автомобилях Hyundai необходимо использовать только неэтилированный бензин с октановым числом не ниже 91 RON/87 AKI (Aи92).

**Только для стран ЕС:** для оптимальных эксплуатационных качеств автомобиля рекомендуется использовать неэтилированный бензин с октановым числом 95 RON/91 AKI или выше. Допускается использование неэтилированного бензина с октановым числом 91-94 RON/87-90 AKI, но результатом может стать некоторое снижение эксплуатационных качеств автомобиля.

Использование этилированного бензина приведет к выходу из строя каталитического нейтрализатора отработавших газов и к отказу систем снижения токсичности.

Это также может привести к увеличению затрат на техническое обслуживание автомобиля. В целях исключения возможности заправки автомобиля этилированным топливом, горловина бензобака автомобиля Hyundai сконструирована таким образом, что в нее нельзя вставить заправочный пистолет большого диаметра, применяемый для подачи этилированного топлива.

### К СВЕДЕНИЮ:

- o В некоторые страны поставляются автомобили Hyundai, подготовленные к работе на этилированном топливе. Если Вы собираетесь использовать этилированное топливо, проконсультируйтесь у своего официального дилера Hyundai о возможности применения этилированного топлива на Вашем автомобиле.
- o Октановое число этилированного бензина такое же, что и у неэтилированного.

### Использование дизельного топлива

Дизельный двигатель должен работать только на имеющемся на рынке дизельном топливе, соответствующем стандарту EN 590 или аналогичному. (EN обозначает "Европейский стандарт") Не используйте судовое дизельное топливо, печное топливо или неутвержденные топливные присадки, т.к. это повысит износ и вызовет повреждение двигателя и топливной системы. Применение неутвержденных марок топлива и/или присадок приведет к ограничению ваших гарантийных прав.

На автомобилях Hyundai используется дизельное топливо с цетановым числом от 52 до 54. Если в наличии имеются два вида дизельного топлива, используйте летнее или зимнее топливо при следующих значениях температуры окружающей среды.

- o Выше -5°C (23°F) ... Летнее дизельное топливо.
- o Ниже -5°C (23°F) ... Зимнее дизельное топливо.

Внимательно следите за уровнем топлива в топливном баке: если двигатель остановится в результате нехватки топлива, снова запустить его можно будет только после полной прочистки систем.



#### **ВНИМАНИЕ:**

**Не допускайте попадания в топливный бак бензина или воды. Если это произойдет, необходимо будет полностью осушить бак и продуть топливную систему, чтобы избежать заклинивания топливного насоса высокого давления и повреждения двигателя.**

#### **Биодизель**

Имеющиеся в продаже топливные смеси с содержанием биодизельного топлива не более 5%, известные под названием "B5 biodiesel", могут быть использованы в вашем автомобиле, если они удовлетворяют требованиям евростандарта EN 14214 или эквивалентных спецификаций.

(EN обозначает "Европейский стандарт")  
Применение марок биотоплива, изготовленных из рапсового метилового эфира (PMЭ), жирнокислотного метилового эфира, метилового эфира, получаемого из растительных масел, и т.п., или смешивание дизельного топлива с биодизельным вызовет повышенный износ или повреждение двигателя и топливной системы. На ремонт или замену компонентов, изношенных или поврежденных в результате использования неутвержденных марок топлива, гарантия изготовителя не распространяется.



#### **ВНИМАНИЕ:**

- o **Никогда не используйте топливо, – дизельное либо B5 biodiesel, – не удовлетворяющее новейшим спецификациям нефтегазовой промышленности.**
- o **Никогда не используйте никакие топливные присадки или присадки-очистители, не рекомендуемые либо не одобренные изготовителем автомобиля.**

B010B01A-AAT

#### **Использование бензоспирта**

На автомобилях Hyundai может использоваться бензоспирт (смесь 90% неэтилированного бензина и 10% этанола, или этилового спирта). Однако если будет отмечено снижение характеристик двигателя, рекомендуется использовать 100-процентный неэтилированный бензин. Запрещается использовать топливо с не соответствующим нормам содержанием спирта или топливу, в которое добавлен любой другой спирт, кроме этилового.

B010D01S-AAT

#### **Не используйте метиловый спирт**

Для заправки автомобилей Hyundai запрещается использовать топливо, содержащее метанол (древесный спирт). Применение такого топлива может негативно повлиять на технические характеристики автомобиля и привести к повреждению узлов топливной системы.



#### **ВНИМАНИЕ:**

**Гарантия на новый автомобиль Hyundai не покрывает повреждения топливной системы и снижение технических характеристик, вызванные использованием метанола или топлива, содержащего метанол.**

В010Е01А-ААТ

### Экологически чистые виды топлива

В целях меньшего загрязнения воздуха, компания Hyundai рекомендует использование топлива, имеющего очищающие присадки, способствующие предотвращению образования нагара в двигателе. Такое топливо будет способствовать более экологичной работе двигателя и улучшению характеристик систем снижения токсичности.

В010F01А-ААТ

### Эксплуатация за границей

Если Вы намерены отправиться на своем автомобиле Hyundai за рубеж, позаботьтесь о следующем:

- o Проследите за соблюдением всех формальностей, касающихся регистрации и страхования.
- o Убедитесь, что в стране, в которую Вы собираетесь отправиться, есть пригодное для использования топливо.

## ОБКАТКА НОВОГО АВТОМОБИЛЯ HYUNDAI

В020А01S-GAT

### Первые 2000 км (1200 миль) пробега (Бензиновый двигатель)

Формально, новый автомобиль Hyundai не нуждается в процедуре "обкатки". Однако Вы можете повысить экономичность эксплуатации автомобиля и продлить срок его службы, соблюдая следующие рекомендации на протяжении первых 2000 км (1200 миль) пробега.

- o Не превышайте скорость движения в 88 км/ч (55 миль в час).
- o Во время движения поддерживайте обороты двигателя (об/мин или обороты в минуту) в пределах от 2000 до 4000 оборотов в минуту.
- o Не разгоняйтесь с места, не утапливайте педаль газа полностью.
- o Избегайте резких торможений в течение первых 300 км (200 миль) пробега.

- o Не форсируйте двигатель (иными словами, нельзя ехать слишком медленно на очень высокой передаче, потому что двигатель начинает "глохнуть": переключайтесь на более низкую передачу).
- o При движении на высокой или низкой скорости время от времени меняйте скорость.
- o Не оставляйте двигатель на холостом ходу более 3-х мин.
- o Воздерживайтесь от буксировки прицепа во время первых 2000 км (1200 миль) пробега.

В020В01FC-GAT

### Первые 1000 км (600 миль) пробега (Дизельный двигатель)

Формально, новый автомобиль Hyundai не нуждается в процедуре "обкатки". Однако Вы можете повысить экономичность эксплуатации автомобиля и продлить срок его службы, соблюдая следующие рекомендации на протяжении первых 1000 км (600 миль) пробега.

## КЛЮЧИ

- o Во время движения поддерживайте обороты двигателя (об/мин или обороты в минуту) в пределах 3000 оборотов в минуту.
- o Во время движения не превышайте скорость выше 3/4 максимального значения.
- o Не разгоняйтесь с места, не утапливайте педаль газа полностью.
- o Избегайте резких торможений в течение первых 300 км (200 миль) пробега.
- o Не форсируйте двигатель (иными словами, нельзя ехать слишком медленно на очень высокой передаче, потому что двигатель начинает "глохнуть": переключайтесь на более низкую передачу).
- o При движении на высокой или низкой скорости время от времени меняйте скорость.
- o Не оставляйте двигатель на холостом ходу более 3-х мин.
- o Не производите буксировку прицепа во время первых 1000 км (600 миль) пробега.

B030A01A-AAT



B030A01E

Для большего удобства, все двери автомобиля Hyundai отпираются одним и тем же ключом. Но поскольку двери можно заблокировать без использования ключа, рекомендуется носить с собой запасной ключ, на случай, если один ключ окажется случайно запертым в машине.

B030B01A-AAT

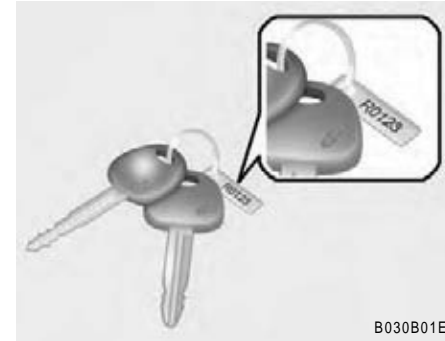
**Запишите серийный номер ключа**

B030B01E

Кодовый номер ключей выбит на номерной пластинке, которая поставляется с ключами к автомобилю Hyundai. Эту номерную пластинку нельзя держать вместе с ключами, положите ее в надежное место, вне автомобиля. Кроме того, необходимо записать серийный номер ключа в удобном месте с тем, чтобы его можно было найти в случае необходимости.

В случае утери ключа или необходимости в дубликате, сообщите номер ключа уполномоченному дилеру компании Hyundai.

## ИММОБИЛАЙЗЕР (ПРОТИВОУГОННАЯ СИСТЕМА БЛОКИРОВКИ ЗАПУСКА ДВИГАТЕЛЯ)

B880A01A-GAT

(если установлена)

Иммобилайзер предназначен для того, чтобы свести к минимуму вероятность угона Вашего автомобиля.

B880B06A-GAT

Ключи



OTB028002

Все замки Вашего автомобиля можно отпираться одним ключом. Однако, поскольку двери можно заблокировать без использования ключа, следует проявлять осторожность, чтобы случайно не запереть ключ внутри собственного автомобиля.

### К СВЕДЕНИЮ:

Если Вы изготовите свой собственный дуб

ликат ключа, Вы не сможете отключить систему или запустить двигатель.



### ВНИМАНИЕ:

- o При запуске двигателя не допускайте нахождения рядом с замком зажигания других ключей с иммобилайзером. В противном случае двигатель может не завестись или может выключиться вскоре после запуска. После получения нового автомобиля храните все ключи в разных местах для исключения возникновения каких-либо неполадок.
- o Не кладите металлические предметы рядом с ключом или замком зажигания. Двигатель может не завестись, т.к. металлические предметы могут вызывать помехи сигнала, передаваемого передатчиком.



### ОСТОРОЖНО:

Во избежание угона автомобиля не оставляйте запасные ключи внутри автомобиля. Пароль иммобилайзера уникален, задается пользователем и должен храниться в тайне. Не оставляйте записи с этим номером внутри автомобиля.

B885C02A-GAT

Серийный номер ключа

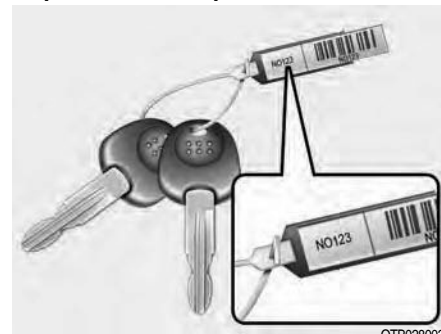

OTB028003

Кодовый номер ключа Вашего автомобиля выбит на номерной пластинке, которая поставляется с ключами к автомобилю. Номер ключа следует записать и хранить в безопасном месте на случай, если в будущем Вам понадобится заказать новые ключи. Новые ключи можно заказать у любого уполномоченного дилера компании Hyundai, сообщив ему номера необходимых ключей.

В интересах безопасности металлическую пластинку с номером ключа следует снять с кольца с ключами сразу же после получения Вами нового автомобиля. Более того, компания Hyundai не предоставляет номера ключей по соображениям безопасности. В случае утери ключа или необходимости в дубликаты, сообщите номер ключа уполномоченному дилеру компании Hyundai.

B880D02A-GAT

## Операции для аварийного режима работы



Контрольная лампа иммобилайзера

HNF2011

Если контрольная лампа иммобилайзера мигает в течение 5 секунд после установки ключа зажигания в положение "ON" (Вкл.), это указывает на то, что система блокировки запуска двигателя неисправна. Вы не сможете запустить двигатель, не проведя операции для аварийного режима работы с ключом зажигания.

Далее приведены операции, которые необходимо выполнить, чтобы запустить двигатель в аварийном режиме работы (цифры 0, 1, 2, 3 приведены в качестве примера пароля).

### К СВЕДЕНИЮ:

Вы можете узнать пароль для аварийного режима работы при получении нового автомобиля. Если у Вас нет пароля, обратитесь к уполномоченному дилеру компании Hyundai.

1. Чтобы ввести пароль, Вам потребуется повернуть ключ зажигания в положение "ON" (Вкл.), а затем в положение "OFF" (Выкл.), в соответствии с цифрами пароля. При этом будет мигать контрольная лампа иммобилайзера. Например, для ввода цифры "1", необходимо повернуть ключ зажигания в указанном порядке один раз, для цифры "2", два раза и т. п. Однако для ввода цифры "0", Вам необходимо повернуть ключ зажигания в указанном порядке десять раз.
2. Подождите 3-10 секунд.
3. Введите оставшиеся цифры пароля, проделав операции, описанные в пунктах 1 и 2.
4. После того, как все четыре цифры были введены успешно, поверните ключ зажигания в положение "ON" (Вкл.) и убедитесь, что контрольная лампа иммобилайзера горит. С этого момента Вы должны успеть запустить двигатель в течение 30 секунд. Запустить двигатель по истечении 30 секунд будет невозможно.

### К СВЕДЕНИЮ:

Если во время движения в аварийном режиме работы двигатель заглох, Вы можете запустить двигатель в течение 8 секунд, не производя операции для перехода в аварийный режим работы снова.

5. Если контрольная лампа иммобилайзера мигает в течение 5 секунд, Вы должны снова повторить операции для аварийного режима работы с самого начала.

После выполнения операций для аварийного режима работы следует как можно скорее обратиться к уполномоченному дилеру компании Hyundai.



### ВНИМАНИЕ:

- o Если вам не удалось успешно проделать операции для включения аварийного режима работы три раза подряд, необходимо подождать около одного часа перед последующим выполнением этих операций.
- o Если вы не можете запустить двигатель несмотря на успешные операции по включению аварийного режима работы, отбуксируйте ваш автомобиль к уполномоченному дилеру Hyundai.

B040A02Y-AAT



**ОСТОРОЖНО:**

- o Незапертые двери могут представлять опасность. Перед тем как начать движение, убедитесь (особенно если в автомобиле находятся дети), что все двери надежно закрыты и заблокированы, чтобы их нельзя было случайно открыть изнутри. Это позволит предотвратить случайное открытие дверей. Кроме того, в сочетании с надлежащим использованием ремней безопасности, запирание дверей позволяет спасти пассажиров от выпадения из автомобиля в случае дорожно-транспортного происшествия.
- o Перед тем как открыть дверь, необходимо убедиться в отсутствии приближающегося автотранспорта.
- o В случае дорожно-транспортного происшествия двери отпираются автоматически (если данная система установлена).

B040B01A-AAT

**Запирание и отпирание передних дверей ключом**

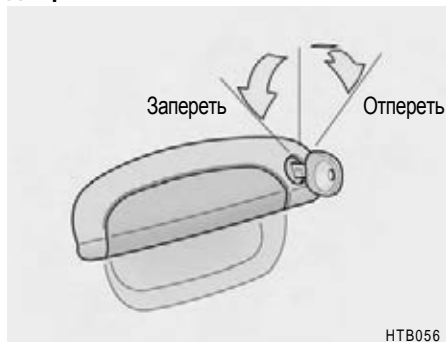

HTB056

- o Дверь автомобиля можно запереть или отпереть ключом.
- o Для того чтобы запереть дверь автомобиля, поверните ключ по часовой стрелке. Для того чтобы отпереть дверь автомобиля, поверните ключ против часовой стрелки.

B040C01FC-GAT

**Запирание дверей снаружи автомобиля**

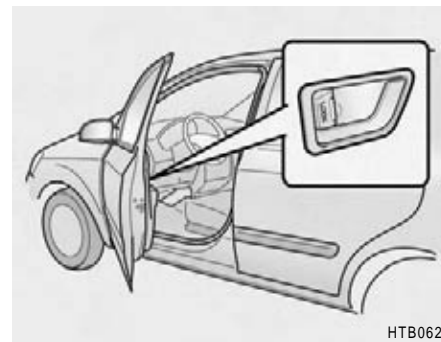

HTB062

Двери можно запереть без использования ключа. Для того чтобы запереть двери снаружи автомобиля, сначала установите внутренний переключатель блокировки замка двери в положение "LOCK" ("Заблокировано"), чтобы красная отметка на переключателе не была видна, а затем закройте дверь.

Передние двери не будут заперты, если при их закрывании ключ зажигания находится в замке. Это нормальная ситуация. (Если данная система установлена).

**К СВЕДЕНИЮ:**

- Запирая двери таким образом, будьте аккуратны, не закройте ключ зажигания внутри автомобиля.
- Для снижения вероятности кражи всегда вынимайте ключ из замка зажигания, поднимайте все стекла и запирайте все двери и дверь багажника, когда оставляете ваш автомобиль без присмотра.

B040D01FC-GAT

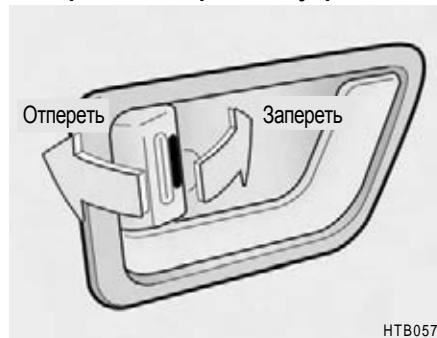
**Запирание дверей изнутри**

Чтобы запереть двери изнутри автомобиля, просто закройте дверь и нажатием установите переключатель блокировки дверей в положение "LOCK" ("ЗАПЕРЕТЬ"). После этого дверные ручки будут заблокированы как снаружи, так и изнутри.

**К СВЕДЕНИЮ:**

Когда дверь заперта, красная метка на переключателе блокировки замка не видна, но видна надпись "LOCK" (Заперто).

B040E04A-AAT

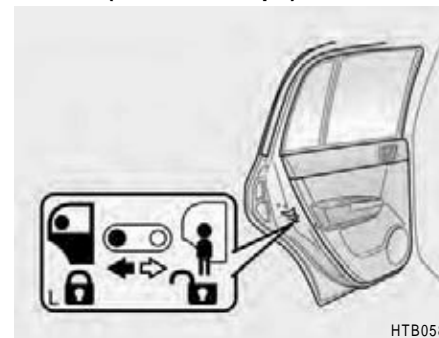
**Предохранитель замка задней двери, исключающий открывание детьми (только 5 дверей)**

Ваш автомобиль Hyundai оборудован системой блокировки замков задних дверей ("защитой от открывания детьми"). Если механизм блокировки замков находится в положении блокировки, то задние двери невозможно открыть изнутри автомобиля. Рекомендуется использовать блокировку замков задних дверей, если на заднем сидении находятся маленькие дети.

Для того чтобы задние двери невозможно было открыть изнутри автомобиля, переместите рычаг блокировки замка двери в положение "🔒" и закройте дверь. Чтобы вернуть замок двери в обычный режим работы переместите рычаг блокировки замка двери в положение "🔓".

Если необходимо открыть заднюю дверь снаружи, воспользуйтесь наружной дверной ручкой.

B040G02FC-GAT

### Система централизованного управления замками дверей (если установлена)

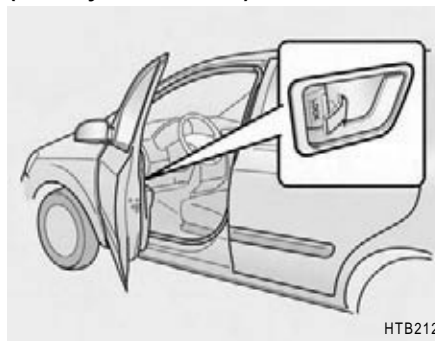

Система централизованного управления замками дверей запирает и отпирает все двери при нажатии переключателя блокировки замка двери водителя в направлении передней или задней части автомобиля. Если передняя пассажирская дверь и задние двери открыты при нажатии на переключатель блокировки замка двери, то дверь будет заперта после закрытия.

### К СВЕДЕНИЮ:

- При нажатии на заднюю часть переключателя блокировки замка двери водителя, замки всех дверей, включая заднюю, будут разблокированы. При нажатии на переднюю часть переключателя блокировки замка двери водителя, замки всех дверей, включая заднюю, будут заблокированы.
- Если дверь разблокирована, красная метка на переключателе будет видна, а надпись "LOCK" ("Заблокировано") – нет.
- Централизованное управление замками дверей также может осуществляться поворотом ключа (с противоугонной системой: в замке двери водителя и переднего пассажира, без противоугонной системы: только в замке двери водителя) в направлении передней или задней части машины.
- Если двери замкнуты/отомкнуты несколько раз в течении короткого времени с помощью ключа или включателя замка двери, система может на время перестать действовать для защиты электрической цепи и предотвращения повреждения системных составляющих.

## ПРОТИВОУГОННАЯ СИСТЕМА

B070A01A-AAT

### (если установлена)

Эта система предназначена для защиты от несанкционированного проникновения в салон автомобиля. Эта система имеет три состояния: первое "Готовность", второе "Сигнализация" и третье состояние "Выключено". При срабатывании противоугонной системы, включается звуковая сигнализация (сирена) и начинают мигать указатели поворотов.

B070B010-AAT

### Состояние "Готовность"



Припаркуйте автомобиль и заглушите двигатель. Установите сигнализацию в состояние готовности следующим образом.

- 1) Выньте ключ из замка зажигания.
- 2) Убедитесь, что капот и дверь багажника закрыты и заблокированы.
- 3) Заблокируйте двери при помощи пульта дистанционного управления замками дверей.

После выполнения перечисленных выше действий, указатели поворотов мигнут один раз, указывая на то, что система приведена в состояние готовности.

### К СВЕДЕНИЮ:

- 1) Если какая-либо из дверей, дверь багажника или капот открыты, система не будет приведена в состояние готовности.
- 2) В таком случае приведите систему в состояние готовности, как указано выше.



### ВНИМАНИЕ:

Запрещается приводить систему в состояние готовности до тех пор, пока все пассажиры не покинут салон автомобиля. Если система была приведена в состояние готовности, когда в салоне автомобиля находились пассажир(ы), то когда он(и) будут покидать салон автомобиля, может сработать звуковая сигнализация (сирена).

B070C01FC-GAT

### Состояние срабатывания

Если автомобиль припаркован и система находится в состоянии готовности, сигнализация сработает в одном из следующих случаев.

- 1) Передняя или задняя дверь открывается без использования передатчика дистанционного управления.
- 2) Дверь багажника открывается без использования передатчика дистанционного управления.
- 3) Открывается капот.

В этих случаях сработает звуковая сигнализация (сирена) и указатели поворота будут мигать в течение 27 секунд. (Только для стран ЕС. / Для стран, не входящих в ЕС: Это будет повторяться 3 раза.) Чтобы выключить систему, разблокируйте двери или дверь багажника при помощи передатчика дистанционного управления.

B070D01TB-AAT

### Состояние "Выключено"

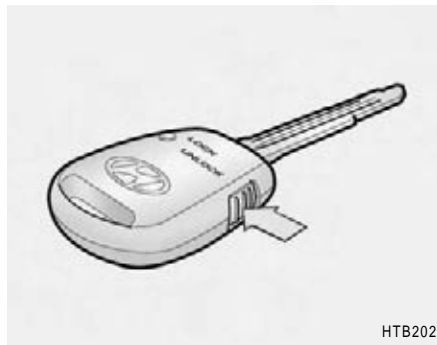

НТВ202

Система перейдет в дежурный режим в том случае, если дверь водителя или пассажира будет разблокирована путем нажатия кнопки на брелоке.

После этого указатели поворота мигнут два раза, показывая, что система отключена.

### К СВЕДЕНИЮ:

После отключения системы она перейдет в состояние готовности только после выполнения соответствующих операций по приведению в состояние готовности.



### ВНИМАНИЕ:

Вывести систему из состояния готовности можно только с помощью пульта дистанционного управления. Если не удастся отключить систему с помощью пульта, необходимо выполнить следующие действия:

1. Откройте дверь ключом, в результате чего сработает сигнализация.
2. Вставьте ключ в замок зажигания и поверните его в положение "ON" (Вкл.).
3. Подождите 30 секунд.

После выполнения указанных выше действий система будет отключена.

B070F02TB-GAT

## СИСТЕМА ДИСТАНЦИОННОГО УПРАВЛЕНИЯ ЗАМКАМИ ДВЕРЕЙ (если установлена)

### Запирание дверей

1. Закройте все двери.
2. Нажмите кнопку на передатчике.
3. Замки всех дверей будут заблокированы. При этом указатели поворота мигнут один раз, что указывает на приведение системы в состояние готовности.

### Отпирание дверей

1. Нажмите кнопку на передатчике.
2. Замки всех дверей будут разблокированы. При этом указатели поворота мигнут два раза, что указывает на отключение системы.

### К СВЕДЕНИЮ:

Передатчик не будет действовать в следующих случаях:

- o Ключ зажигания находится в замке зажигания.
- o Рабочее расстояние превышает предельное расстояние (10 м).
- o Батарея передатчика разряжена.
- o Другие автомобили или иные объекты блокируют сигнал.
- o В очень холодную погоду.
- o Передатчик находится в близости иного передатчика, напр. радиостанции или аэропорта, который создает помехи нормальной работе передатчика.

Если передатчик не действует соответствующим образом закройте дверь с помощью ключа зажигания. В случае возникновения трудностей с передатчиком, обратитесь к Вашему Авторизированному дилеру Hyundai.

### К СВЕДЕНИЮ:

Берегите передатчик от воды или иной жидкости. В случае если система доступа на расстоянии не действует из-за воздействия воды или иных жидкостей, это не покрыто гарантией производителя Вашего автомобиля.

B070E01TB-GAT

## Замена батареек

Когда батарейка пульта дистанционного управления начинает разряжаться, для запирания и отпирания дверей может потребоваться несколько нажатий на соответствующую кнопку, и перестает загораться светодиодный индикатор. Замените батарейку как можно скорее.

Тип батареек: CR1220

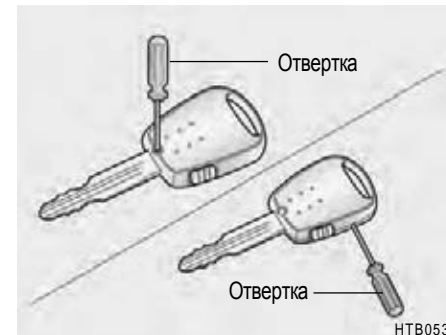

Инструкции по замене батареек:

1. Снимите винт с помощью крестообразной отвертки.
2. Осторожно разберите корпус пульта дистанционного управления с помощью отвертки с плоским жалом, как показано на рисунке.

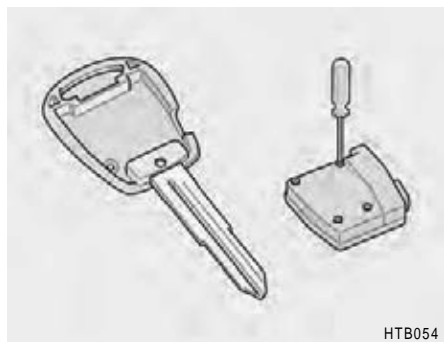

HTB054

3. Снимите четыре винта с задней стороны встроенной цепи.

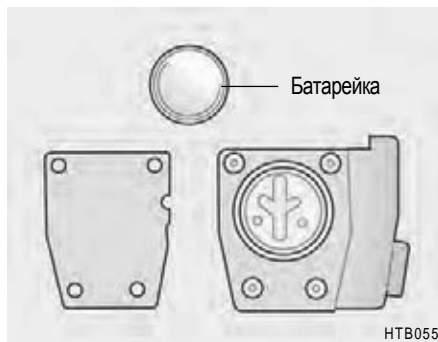

HTB055

4. Извлеките из корпуса старую батарейку и запомните ориентацию ее полюсов. Убедитесь, что полюса новой батарейки сориентированы так же (положительная клемма сверху), после чего вставьте ее в пульт.

## ОКОННОЕ СТЕКЛО

B050A01A-AAT

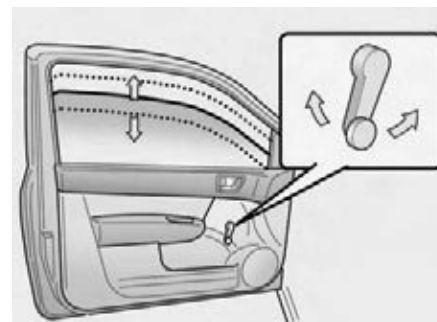

HTB257

Для поднятия или опускания стекла вращайте ручку стеклоподъемника по часовой или против часовой стрелки.



### ОСТОРОЖНО:

При открытии и закрытии стекол убедитесь в том, что руки, ладони и другие части тела пассажира не препятствуют этому.

## ЭЛЕКТРИЧЕСКИЕ СТЕКЛОПОДЪЕМНИКИ (ЕСЛИ УСТАНОВЛЕНЫ)

B060A01E-AAT

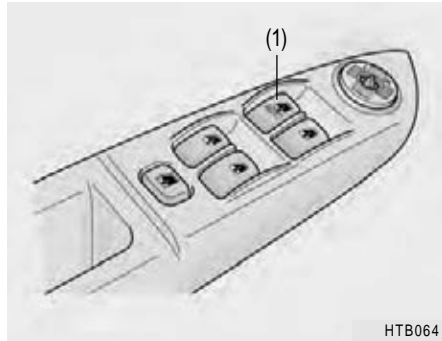

НТВ064

Электрические стеклоподъемники работают только тогда, когда ключ в замке зажигания находится в положении "ON" (Вкл.). Главные переключатели стеклоподъемников расположены в подлокотнике двери водителя. Они управляют стеклоподъемниками передних и задних дверей с обеих сторон автомобиля. Стекло можно открыть, нажав на соответствующий переключатель стеклоподъемника, и закрыть, потянув переключатель вверх. Для того чтобы открыть стекло двери водителя, нажмите на переключатель (1). Стекло будет опускаться, пока нажат переключатель.

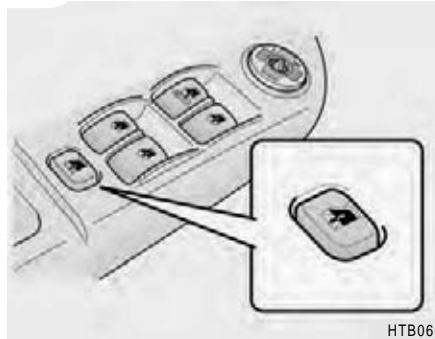

НТВ066

Для блокировки стеклоподъемников передней пассажирской и задних дверей в подлокотнике двери водителя предусмотрен переключатель блокировки стеклоподъемников. Чтобы отключить стеклоподъемники, нажмите на переключатель блокировки.

Чтобы вернуться к нормальной работе стеклоподъемников, нажмите на переключатель блокировки еще раз.

## Автоматическое полное опускание стекла двери (водителя)

Одним нажатием на соответствующий переключатель можно полностью опустить стекло двери водителя. Для того чтобы остановить стекло в желаемом положении, потяните переключатель вверх.



### ОСТОРОЖНО:

- 1) Проследите, чтобы при закрытии окна в его проеме не оказались зажатыми голова, руки и другие части тела.
- 2) Запрещается одновременно нажимать на главный переключатель стеклоподъемника на двери водителя и на вспомогательный переключатель на любой другой двери в противоположных направлениях. В противном случае перемещение окна прекратится и его невозможно будет открыть или закрыть.
- 3) Не оставляйте в автомобиле детей без присмотра. Обязательно вынимайте ключ из замка зажигания для их безопасности.

B080A01A-GAT

### РЕГУЛИРУЕМЫЕ СИДЕНЬЯ



#### ОСТОРОЖНО:

Ни в коем случае не пытайтесь отрегулировать положение сиденья во время движения автомобиля. Это может привести к потере контроля над автомобилем или к дорожно-транспортному происшествию, результатом которого могут быть смерть, серьезная травма или материальный ущерб.

B080B02A-GAT

### ПЕРЕДНИЕ СИДЕНЬЯ

Перемещение сиденья вперед и назад

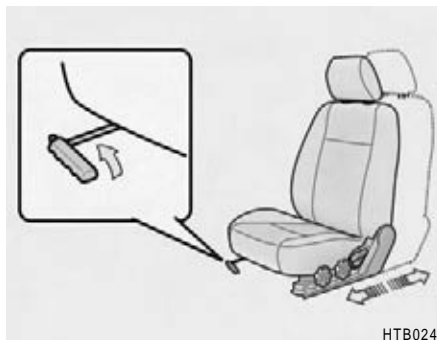

НТВ024

Чтобы переместить сидение вперед или назад, потяните рычажок расфиксации вверх. Это позволит перемещать сиденье по направляющей вперед и назад в нужное положение. После того как Вы найдете нужное положение сиденья, отпустите рычажок расфиксации и сдвиньте сидение вперед или назад по направляющей до фиксации в нужном положении, после чего его больше невозможно будет переместить.



#### ОСТОРОЖНО:

Чтобы обеспечить надежную фиксацию сиденья в выбранном положении, попробуйте переместить его вперед или назад, не используя рычажок расфиксации.

B080C01A-AAT

### Регулировка наклона спинки сидения

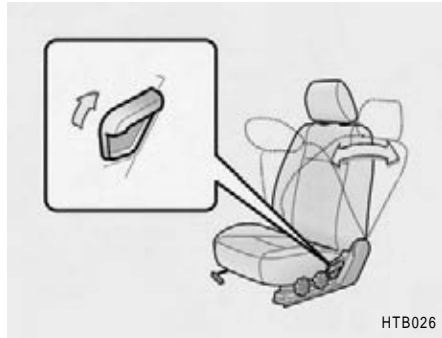

НТВ026

Чтобы откинуть спинку сидения, наклонитесь вперед, чтобы освободить ее от давления веса Вашего тела, потяните вверх рычажок регулировки наклона спинки сиденья, расположенный на внешней стороне сиденья. Затем откиньтесь назад так, чтобы установить спинку в необходимое положение. Чтобы зафиксировать спинку сиденья в выбранном положении, отпустите рычажок регулировки наклона спинки сиденья.



### ПРЕДУПРЕЖДЕНИЕ:

Чтобы свести к минимуму риск получения серьезных травм в случае столкновения или резкого торможения, спинки сидений водителя и пассажира во время движения должны находиться в вертикальном положении. Уровень защиты, который обеспечивают ремни безопасности и подушки безопасности при лобовом столкновении, может значительно снизиться, если спинки сидений откинута назад. Существует большая вероятность того, что водитель и пассажир могут выскользнуть из-под ремней безопасности, и получить серьезные травмы при столкновении автомобиля в ходе дорожно-транспортного происшествия, если спинки сидений откинута назад. Ремни безопасности и подушки безопасности не могут обеспечить необходимый уровень защиты водителя или пассажира, если спинки сидений откинута назад.

B080D02JM-GAT

### Регулируемые подголовники

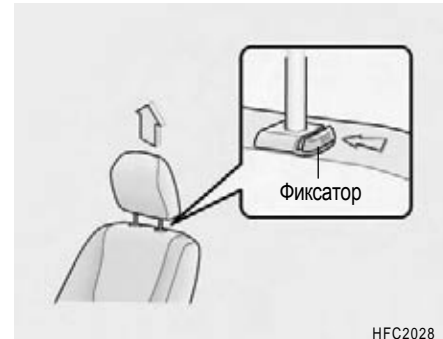

HFC2028

Подголовники предназначены для снижения опасности получения травм шеи.

Если необходимо выдвинуть подголовник вверх, вытяните его до желаемого положения. Если необходимо опустить подголовник, нажмите на фиксатор и одновременно опустите подголовник вниз до требуемого положения.

Для того чтобы снять подголовник, поднимите его как можно выше, а затем нажмите на фиксатор и одновременно потяните подголовник вверх. Такие действия следует производить, только если сиденье не занято.



**ОСТОРОЖНО:**

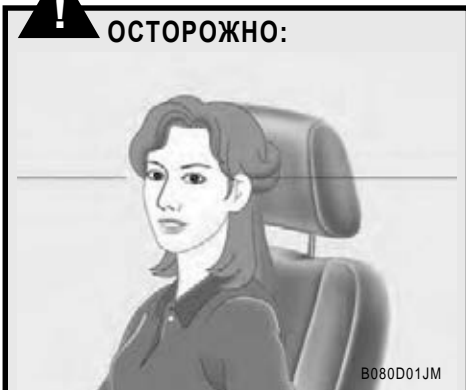

B080D01JM

- o Для уменьшения вероятности получения травмы в случае столкновения установите высоту подголовника таким образом, чтобы его середина располагалась точно на уровне глаз человека, занимающего сиденье. Если между Вашей спиной и спинкой сиденья находится подушка или другой предмет, увеличивающий расстояние между Вашей головой и подголовником, эффективность подголовников в случае аварии будет снижена.
- o Ездить на автомобиле без подголовников опасно, так как в случае дорожно-транспортного происшествия это может привести к травме. Подголовники защищают от травм шеи только в том случае, если они правильно установлены и отрегулированы.
- o Не регулируйте высоту установки подголовников во время движения автомобиля.

B083D01NF-AAT

**Активные подголовники (если установлены)**



HNF2041-1

Активные подголовники перемещаются вперед и вверх во время удара сзади. Это позволяет предотвратить движение головы водителя и пассажира на переднем сиденье назад и, таким образом, позволяет избежать травм шеи.

B080E010-AAT

**Регулировка поясничной опоры (только для сиденья водителя) (если установлена)**

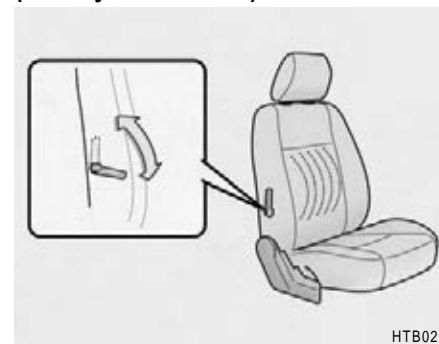

HTB027

Для регулировки поясничной опоры поверните рычаг регулировки, расположенный на внешней или левой стороне спинки сиденья водителя. Чтобы увеличить поясничную опору, переместите рычаг регулировки вперед. Для уменьшения опоры поверните рычаг назад.

B080F01S-AAT

### Регулировка подушки сиденья по высоте (Только для сиденья водителя) (если установлен)

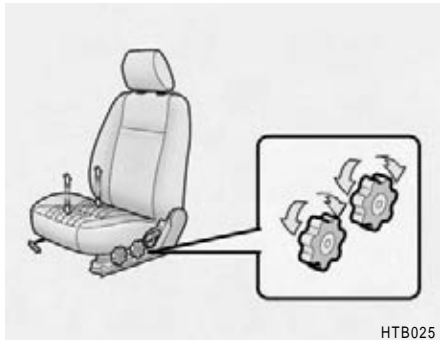

НТВ025

Для того чтобы поднять или опустить переднюю часть подушки сиденья, поверните переднюю рукоятку вперед или назад. Для того чтобы поднять или опустить заднюю часть подушки сиденья, поверните заднюю рукоятку вперед или назад.

B080G01A-GAT

### Подлокотник с изменяемым углом наклона (только со стороны водителя) (если установлен)



НТВ2049

Подлокотник поднимается и опускается вручную. Для того чтобы поднять подлокотник, потяните его вверх. Для опускания нажмите на него сверху.

B130A01A-AAT

### ПРОХОД К ЗАДНЕМУ СИДЕНЬЮ (для трехдверной модели)

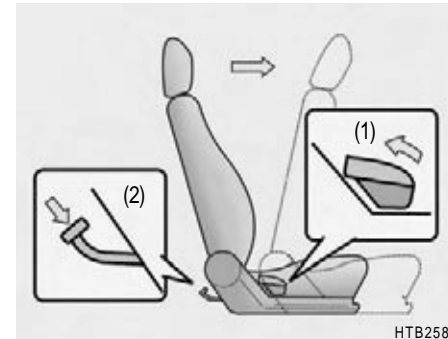

НТВ258

Для того чтобы попасть на заднее сиденье, необходимо наклонить спинку переднего пассажирского сиденья.

При подъеме рукоятки управления откидывающейся спинкой (1), расположенной на внешней стороне переднего сиденья, спинка сиденья наклонится, а само оно автоматически сдвинется вперед.

Люди на заднем сиденье могут наклонить спинку переднего сиденья путем нажатия на ножной рычаг (2), как показано на рисунке.

## ЗАДНИЕ СИДЕНЬЯ



### ОСТОРОЖНО:

Пассажиры, сидящие на заднем сиденье, должны проявлять осторожность, чтобы случайно не нажать на ножной рычаг (2) во время движения автомобиля, так как это может привести к движению спинки вперед и травмированию сидящего на переднем сиденье.

B080I01FC-GAT

### Регулировка наклона спинки сиденья



B080I01TB

Для регулировки наклона спинки сиденья переместите ручку складывания спинки сиденья в направлении подголовника и отпустите ее, когда будет установлено желаемое положение спинки. После установки спинки сиденья в нужное положение убедитесь, что она надежно зафиксирована.



### ВНИМАНИЕ:

Регулировать наклон спинки сиденья с помощью ручки складывания спинки следует стоя.

B099A02F-AAT

### ПЕРЕД СКЛАДЫВАНИЕМ ЗАДНИХ СИДЕНИЙ

Внешний ремень безопасности заднего сиденья



Центральный трехточечный ремень безопасности заднего сиденья (если установлен)

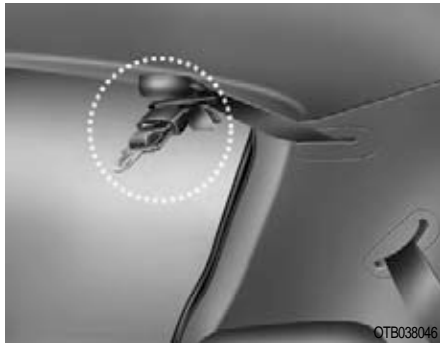

Для того чтобы предотвратить повреждение плечевого ремня безопасности при складывании заднего сиденья, пропустите его через подвес таким образом, чтобы он оставался в стороне.



### ВНИМАНИЕ:

Во время использования плечевые ремни безопасности необходимо снять с подвеса.

B090B01TB-GAT

### Складывание спинок и подушек задних сидений

Для большего удобства спинки сидений и подушки сидений могут складываться и раскладываться.



1. Надавив, установите подголовник в более низкое положение.
2. Чтобы сложить спинку сиденья, потяните ручку складывания спинки сиденья в направлении подголовника и удерживайте ее в этом положении, а затем опустите спинку сиденья вниз.

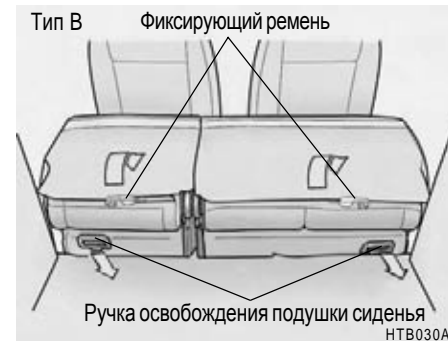

3. **Тип А:** Потяните ручку освобождения подушки сиденья назад, после чего поднимите саму подушку.  
**Тип В:** Потяните ручку освобождения подушки сиденья назад, после чего поднимите нужную подушку.



4. Для фиксации сиденья пристегните крепежную петлю, расположенную под подушкой сиденья, к стойке подголовника сиденья водителя и переднего пассажира.
  5. Чтобы вернуть спинку и подушку заднего сиденья в нормальное положение, повторите описанные выше операции в обратном порядке.
- o После возврата спинки сиденья в вертикальное положение обязательно убедитесь, что она надежно зафиксирована, подвигав ее вперед и назад.



### ОСТОРОЖНО:

- o Возвращая сложенную спинку заднего сиденья в вертикальное положение, следите за тем, чтобы ремни безопасности находились на своем месте и работали правильно.
- o При возвращении сложенной спинки сиденья в вертикальное положение будьте осторожны, чтобы не защемить пальцы или ноги.
- o Складывающиеся спинки и подушки задних сидений позволяют увеличить объем грузового отделения автомобиля. Не позволяйте пассажирам сидеть в багажном отделении во время движения. Если спинка сиденья сложена, это место становится непригодным для сиденья и на нем невозможно использовать ремни безопасности. Неправильно сидящие пассажиры без ремней безопасности могут получить серьезные травмы или даже погибнуть в случае дорожно-транспортного происшествия или при резкой остановке.

- o Груз в багажном отделении не должен располагаться выше спинок передних сидений. В противном случае при резком торможении груз может сместиться вперед и стать причиной травм или повреждения автомобиля.
- o Вернув спинку сиденья в вертикальное положение, обязательно установите на место подголовники. Подголовники имеют большое значение для безопасности пассажиров автомобиля в случае удара в заднюю часть автомобиля. Если подголовники не установлены правильно, то при ударе сзади возможно получение серьезных или даже смертельных травм.

**ПОДОГРЕВ СИДЕНИЙ**

B100A01FC-GAT

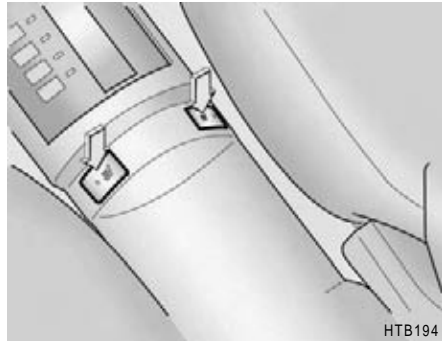
**(если установлен)**

Устройство предназначено для подогрева передних сидений в холодное время года. Когда работает двигатель, нажмите на один из переключателей, чтобы включить подогрев либо сиденья водителя, либо пассажирского сиденья.

В тёплое время года, или когда подогрев сидений не нужен, установите переключатели в положение "OFF" (Выкл.).

B140A01B-GAT

**ЗАДНИЕ СИДЕНЬЯ:  
МЕРА ПРЕДОСТОРОЖНОСТИ**

Для безопасности всех пассажиров запрещается складывать багаж или другие грузы выше спинок сидений.

**РЕМНИ БЕЗОПАСНОСТИ**

25

B150A02A-GAT

**МЕРЫ ПРЕДОСТОРОЖНОСТИ  
ПРИ ИСПОЛЬЗОВАНИИ РЕМНЕЙ  
БЕЗОПАСНОСТИ**

Водитель и все пассажиры автомобиля должны всегда быть пристегнуты ремнями безопасности. Этого также могут требовать законы Вашей страны.

Соблюдение элементарных мер безопасности может свести к минимуму риск получения серьезных травм в случае дорожно-транспортного происшествия. Кроме того, необходимо выполнять остальные инструкции, приведенные в этом разделе.

B150B01Y-GAT

### **Младенцы и дети младшего возраста**

В некоторых странах обязательно использование детских сидений для перевозки младенцев и детей младшего возраста в автомобиле. Независимо от того, требуется ли это правилами или нет, настоятельно рекомендуется использовать детское сиденье или удерживающие приспособления для младенцев и детей младшего возраста, весящих менее 18 кг (40 фунтов).

#### **К СВЕДЕНИЮ:**

**Опасность получения травм при дорожно-транспортном происшествии для детей младшего возраста минимальна, если они находятся в детском сиденье.**

B150C02A-AAT

### **Дети старшего возраста**

Дети, которые уже слишком выросли, чтобы использовать систему безопасности для детей, должны занимать заднее сиденье и пользоваться имеющимися поясными и плечевыми ремнями безопасности. Поясная часть должна быть плотно затянута на бедрах и должна быть расположена настолько низко, насколько это возможно. Периодически проверяйте натяжку ремня безопасности. Движения ребенка могут привести к смещению ремня из необходимого положения. Наибольшая безопасность для детей в случае аварии обеспечивается в том случае, если они удерживаются на заднем сидении с помощью соответствующей системы безопасности. Если ребенка старшего возраста (старше 13 лет) необходимо посадить на переднее сиденье, то его необходимо надежно закрепить с помощью имеющегося поясного/плечевого ремня безопасности, а сиденье необходимо установить в крайнее заднее положение. Детей младше 13 лет необходимо надежно закреплять на заднем сиденье. НИКОГДА не устанавливайте на переднее сиденье автомобиля повернутое назад детское сиденье.

B150D01S-AAT

### **Использование ремней безопасности беременными женщинами**

Беременным женщинам рекомендуется пользоваться имеющимися в автомобиле ремнями безопасности для снижения риска получения травм в случае дорожно-транспортного происшествия. Если используется ремень безопасности, то поясная его часть должна располагаться как можно ниже на бедрах и быть затянута как можно плотнее, но ни в коем случае не лежать на животе. Специальные рекомендации можно получить у врача.

B150E01A-AAT

### **Перевозка людей с телесными повреждениями**

При транспортировке травмированных людей необходимо использовать ремень безопасности. При необходимости следует обратиться за консультацией к врачу.

B150F01A-AAT

### Одним ремнем безопасности должен быть пристегнут один человек

Не допускается использование одного ремня безопасности двумя пассажирами (включая детей). Это увеличивает риск получения тяжелых травм в случае дорожно-транспортного происшествия.

B150G01A-AAT

### Не принимайте лежачее положение

В целях снижения риска получения травм при дорожно-транспортном положении, а также для обеспечения максимальной эффективности системы безопасности, все пассажиры должны находиться в сидячем положении, и спинки передних сидений должны находиться в вертикальном положении во время движения автомобиля. Ремень безопасности не сможет обеспечить необходимую защиту, если пассажир лежит на заднем сиденье или если спинка переднего сиденья сильно наклонена.



#### ОСТОРОЖНО:

Сидение с наклоненной спинкой или нахождение в лежачем положении во время движения автомобиля может быть очень опасно. При наклоненной спинке сиденья ремень безопасности не сможет выполнить свою функцию, даже если Вы пристегнуты. Плечевой ремень будет не эффективен, поскольку не будет прилегать к телу. Вместо этого он будет висеть перед Вами. В случае дорожно-транспортного происшествия Вы можете удариться о него с большой силой, что может привести к тяжелым травмам области шеи или другим последствиям. Поясной ремень также будет неэффективен. В случае дорожно-транспортного происшествия он может врезаться Вам в живот, а не в тазобедренные кости. Это может привести к серьезным внутренним повреждениям.

Для обеспечения максимальной защиты во время движения автомобиля приведите спинку своего сиденья в вертикальное положение, удобно разместитесь на сиденье и надлежащим образом расположите и застегните ремень безопасности.

B160A01A-AAT

### УХОД ЗА РЕМНЯМИ БЕЗОПАСНОСТИ

Запрещается снимать или вносить изменения в систему ремней безопасности. Кроме того, необходимо следить за тем, чтобы ремни безопасности и относящиеся к ним детали не были повреждены петлями сидений, дверями или в ходе неправильной эксплуатации.



#### ОСТОРОЖНО:

Возвращая спинку заднего сиденья в вертикальное положение, будьте осторожны, чтобы не повредить ленту или замок ремня безопасности. Убедитесь, что Вы не пережали или не защемили ленту или замок ремня безопасности задним сиденьем.

B160B01A-AAT

### Периодическая проверка ремней безопасности

Рекомендуется периодически проверять все ремни безопасности на отсутствие признаков износа или каких бы то ни было повреждений. Как можно скорее замените детали системы ремней безопасности в случае их повреждения.

B160C01A-AAT

### Поддерживайте ремни безопасности в чистом и сухом состоянии

Необходимо следить за тем, чтобы ремни безопасности были чистыми и сухими. В случае загрязнения ремней безопасности их следует очищать нейтральным моющим средством, растворенным в теплой воде. Не пытайтесь отбеливать, перекрашивать ремни или использовать сильнодействующие моющие средства или абразивные материалы для чистки ремней, поскольку это приведет к их повреждению и ослабит материал ленты.

B160D01A-AAT

### Замена ремней безопасности

После любого дорожно-транспортного происшествия должны быть заменены все узлы ремня или ремней безопасности. Это необходимо сделать, даже если не обнаружено никаких видимых повреждений ремней безопасности. Все остальные вопросы, касающиеся ремней безопасности, следует направлять своему официальному дилеру Hyundai.

B170A04A-AAT

### РЕГУЛИРУЕМЫЕ ПО ВЫСОТЕ КРЕПЛЕНИЯ РЕМНЕЙ БЕЗОПАСНОСТИ ПЕРЕДНИХ СИДЕНИЙ

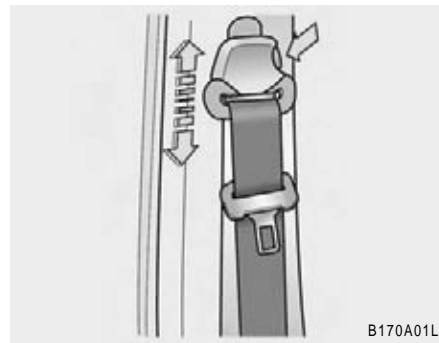

Для обеспечения максимального комфорта и безопасности высоту крепления ремня безопасности переднего сиденья можно установить в одно из 4 положений. Если регулируемый ремень безопасности расположен слишком близко к Вашей шее, он не сможет обеспечить максимально эффективную защиту. Плечевая часть ремня безопасности должна быть расположена так, чтобы она проходила поперек груди и посередине плеча, расположенного ближе к двери, но не поперек шеи.

Чтобы отрегулировать высоту крепления ремня, переместите крепление ремня вверх или вниз в желаемое положение. Чтобы поднять крепление ремня, просто потяните его вверх. Чтобы опустить крепление ремня, потяните его вниз, одновременно нажимая на кнопку блокировки крепления.

Для фиксации крепления ремня отпустите кнопку блокировки. После того как Вы отпустили кнопку, переместите крепление ремня безопасности вверх или вниз, чтобы убедиться, что крепление надежно зафиксировано в данном положении.



#### ОСТОРОЖНО:

- Крепление ремня безопасности должно быть зафиксировано во время движения автомобиля.
- Неправильная регулировка высоты ремня безопасности может снизить эффективность ремня безопасности в случае дорожно-транспортного происшествия.

B180A03A-GAT

#### Трехточечный ремень безопасности с аварийным инерционным механизмом блокировки (если установлен) Пристегивание ремня безопасности



Чтобы пристегнуть ремень безопасности, вытяните его из втягивающего механизма и вставьте язычок защелки в замок до щелчка. Ремень безопасности автоматически выбирает требуемую длину только после того, как Вы вручную отрегулируете поясной ремень таким образом, чтобы он плотно облегал Ваши бедра.

После надевания ремень вытягивается и

позволяет Вам двигаться медленно, но в случае внезапного или сильного рывка ремень автоматически блокируется для удержания пристегнутого человека. Ремень будет также заблокирован, если Вы резко потянете его вперед. Проверяйте надежность крепления замка ремня безопасности, и следите за тем, чтобы ремень безопасности не был перекручен.

#### К СВЕДЕНИЮ:

Если ремень безопасности не вытягивается из втягивающего механизма, потяните ремень с силой, чтобы снять блокировку. После этого ремень будет вытягиваться свободно.

B260E01TB-GAT



#### Лампа предупредительной сигнализации ремня безопасности (кроме ЕС)

При повороте ключа зажигания из положения "OFF" в положение "ON" в течение примерно 6 секунд будет мигать лампа предупредительной сигнализации ремня безопасности.

B265E01TB-GAT



### Лампа предупредительной сигнализации и звуковая сигнализация ремня безопасности (только ЕС)

Лампа предупредительной сигнализации и звуковая сигнализация ремня безопасности включаются согласно следующей таблице.

Состояние пользователя (водителя)		Лампа предупредительной сигнализации ремня безопасности
Ремень безопасности	Замок зажигания	
Расстегнут	ON	Остановка до тех пор, пока ремень не будет застегнут
Застегнут	ON	Включение через 6 секунд
Расстегнут	ON *1	Мигание до тех пор, пока ремень не будет застегнут
Застегнут → Расстегнут	ON	Мигание до тех пор, пока ремень не будет застегнут *2

- \*1) Когда ключ зажигания повернут из положения "OFF" в положение "ON" в течение 1 минуты.
- \*2) Если скорость транспортного средства превышает 9 км/ч, то в течение примерно 1~2 минут звучит звуковая сигнализация ремня безопасности.

Если скорость транспортного средства меньше 9 км/ч, то через 1 минуту звуковая сигнализация ремня безопасности снова звучит в течение примерно 1~2 минут.

### К СВЕДЕНИЮ:

Если ремень безопасности водителя используется в последовательности "расстегнут → застегнут → расстегнут → застегнут → расстегнут" в течение 9 секунд после застегивания ремня безопасности, то лампа предупредительной сигнализации и звуковая сигнализация ремня безопасности не включается.

B200A01S-GAT

### Регулировка ремня безопасности



Ремень безопасности должен располагаться как можно ниже на бедрах, а не на талии. Если ремень расположен слишком высоко, то повышается опасность того, что Вы выскользнете из-под ремня в случае дорожно-транспортного происшествия или при резком торможении. Это может привести к серьезным травмам, гибели или повреждению автомобиля. Обе руки не должны одновременно находиться под ремнем или сверху него. Одна рука должна находиться под ремнем, а другая над ним, как показано на рисунке. Никогда не пропускajte плечевой ремень под рукой, которая находится ближе к двери.

B210A01A-AAT

**Отстегивание ремня безопасности**

Чтобы отстегнуть ремень безопасности, нажмите на кнопку на замке ремня. Когда ремень отстегнут, он автоматически уберется втягивающим механизмом. Если этого не происходит, убедитесь, что ремень не перекручен, и повторите попытку.

B220A01A-AAT

**Ремень безопасности с креплением в двух точках (центральный ремень безопасности заднего сиденья)  
Пристегивание ремня безопасности**

Чтобы пристегнуть ремень безопасности с креплением в двух точках, вставьте язычок защелки в замок. Фиксация замка будет сопровождаться характерным щелчком. Проверьте надежность фиксации замка ремня безопасности, и следите за тем, чтобы ремень безопасности не был перекручен.

B220B01A-AAT

**Регулировка длины ремня безопасности**

При использовании ремня безопасности с креплением в двух точках, его длину необходимо отрегулировать вручную таким образом, чтобы он плотно облегал тело. Пристегните ремень и подтяните его для того, чтобы устранить его провисание. Ремень должен располагаться как можно ниже на бедрах, а не на животе. Если ремень расположен слишком высоко, это увеличивает риск получения травмы в случае дорожно-транспортного происшествия.

B220C01A-AAT

### Отстегивание ремня безопасности

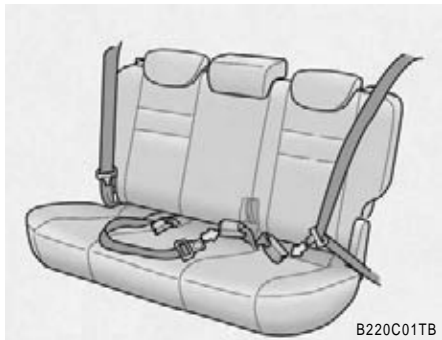

B220C01TB

Чтобы отстегнуть ремень безопасности, нажмите на кнопку на замке ремня.



### ОСТОРОЖНО:

Механизм замка центрального поясного ремня безопасности заднего сиденья отличается от механизмов плечевых ремней безопасности заднего сиденья. Пристегивая плечевые ремни безопасности заднего сиденья или центральный поясной ремень безопасности заднего сиденья, убедитесь, что Вы используете правильный замок, чтобы добиться максимальной эффективности защиты системы ремней безопасности и обеспечить их правильную работу.

B220D02Y-GAT

### Трехточечный центральный ремень безопасности заднего сиденья с аварийным инерционным механизмом блокировки (если установлен)

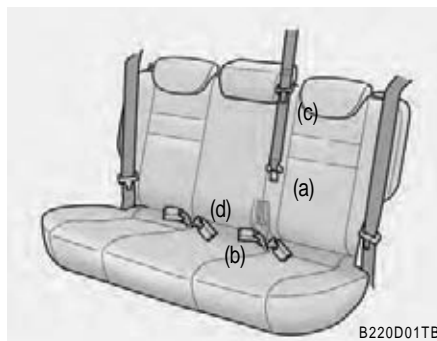

B220D01TB

1. Перед тем как застегнуть центральный ремень безопасности заднего сиденья, убедитесь, что металлический язычок (a) и замок (b) соединены друг с другом.
2. Убедившись, что узлы (a) и (b) соединены, вытяните ремень безопасности из втягивающего механизма и вставьте металлический язычок защелки (c) в замок (b) до щелчка.

Ремень безопасности автоматически выбирает требуемую длину только после того, как Вы вручную отрегулируете поясной ремень таким образом, чтобы он плотно облегал Ваши бедра. После надевания ремня вытягивается и позволяет совершать медленные движения, но в случае внезапного или сильного рывка ремень автоматически блокируется для удержания пристегнутого человека. Ремень будет также заблокирован, если Вы резко потянете его вперед.



B220A02Y-D

**ОСТОРОЖНО:**

- o При использовании центрального ремня безопасности заднего сиденья следует вставить все металлические язычки во все замки. Если какой-либо язычок не зафиксирован в замке, это увеличит риск получения травм при дорожно-транспортном происшествии.
- o Металлический язычок (a) разрешается извлекать из замка (b) только в следующих случаях.
  - (1) При складывании спинок задних сидений.
  - (2) При транспортировке на заднем сиденье груза, который может повредить центральный ремень безопасности заднего сиденья.
- o Зафиксируйте металлический язычок (a) в замке (b) сразу же после установки спинок задних сидений в вертикальное положение.



- o Для того, чтобы отсоединить металлический язычок защелки (a) от замка (b), вставьте инструмент с узким концом в канавку на замке (b).

B220C01Y-GAT

**Отстегивание ремня безопасности (если установлен)**

Чтобы отстегнуть ремень безопасности, нажмите на кнопку на замке ремня.

**ОСТОРОЖНО:**

Механизм замка центрального ремня безопасности заднего сиденья отличается от механизмов плечевых ремней безопасности заднего сиденья. Пристегивая плечевые ремни безопасности заднего сиденья или центральный ремень безопасности заднего сиденья, убедитесь, что Вы используете правильный замок, чтобы добиться максимальной эффективности защиты системы ремней безопасности и обеспечить их правильную работу.

B230A04A-GAT

**(если установлены)**

При перевозке в автомобиле детей всегда следует сажать их на заднее сиденье и пристегивать, чтобы свести к минимуму риск получения травмы в случае дорожно-транспортного происшествия, резкого торможения или внезапного маневра. Статистика дорожно-транспортных происшествий свидетельствует, что дети, удерживаемые надлежащим устройством, подвергаются меньшей опасности на заднем сиденье, чем на переднем. Дети старшего возраста, не сидящие в детском кресле, должны быть пристегнуты имеющимися в автомобиле ремнями безопасности.

Закон предписывает использовать детские сиденья для перевозки детей. Если в Вашем автомобиле едут дети младшего возраста, их следует усадить в специальное детское сиденье. Детские сиденья должны крепиться на сиденьях автомобиля с помощью поясных ремней безопасности, поясной части поясно-плечевого ремня безопасности либо с помощью крепления привязного ремня и/или креплений ISOFIX (при наличии).

Дети могут серьезно пострадать или погибнуть при дорожно-транспортном происшествии, если их сиденья плохо закреплены. Для детей младшего возраста или младенцев необходимо использовать специальные детские сиденья. Перед тем как купить детское сиденье, убедитесь, что оно соответствует Вашей машине и

установленным в ней ремням безопасности, а также подходит Вашему ребенку. Установку детского сиденья производите в соответствии с инструкцией изготовителя этого приспособления.

**ОСТОРОЖНО:**

- o Детское сиденье следует устанавливать на заднем сиденье. Установка сидений для детей и младенцев на переднем сиденье недопустима. Если в случае дорожно-транспортного происшествия сработает подушка безопасности переднего пассажира, она может серьезно травмировать младенца или ребенка, сидящего в люльке или на детском сиденье. Поэтому устанавливайте детские сиденья только на заднем сиденье своего автомобиля.
- o Так как ремень безопасности или детское сиденье может нагреться до высокой температуры, если их оставить в закрытом автомобиле, всегда проверяйте чехол детского сиденья и замки ремней, прежде чем посадить на сиденье ребенка.

- o Когда детское кресло не используется, его следует хранить в багажном отделении или закрепить ремнями безопасности, чтобы оно не было брошено вперед при резкой остановке или дорожно-транспортном происшествии.
- o Детей, которым стали малы детские сиденья, следует усаживать на задние сиденья и пристегивать комбинированным поясно-плечевым ремнем безопасности. Не позволяйте детям ездить на переднем пассажирском сиденье.
- o Всегда проверяйте, чтобы плечевая часть поясно-плечевого бокового ремня безопасности располагалась посередине плеча, а не касалась шеи и не проходила за спиной. Для того чтобы лучше разместить плечевую часть ремня можно переместить ребенка ближе к центру автомобиля. Поясная часть поясно-плечевого бокового ремня безопасности и центральный поясной ремень безопасности заднего сиденья должны всегда располагаться как можно ниже на бедрах ребенка и по возможности прилегать к ним плотнее.

- Если не удастся правильно пристегнуть детское сиденье ремнем безопасности, Hyundai рекомендует использовать подкладку под детское сиденье для увеличения высоты посадки ребенка и пристегивания его ремнем безопасности в соответствии с правилами.
- Не позволяйте ребенку стоять на сиденье или сидеть на нем на коленях.
- Использование детских сидений или люлек для младенцев, которые крепятся к спинке сиденья, недопустимо; такие приспособления не обеспечивают необходимую безопасность в случае дорожно-транспортного происшествия.
- Не позволяйте пассажирам держать детей на руках во время движения автомобиля, так как это может привести к серьезным травмам у ребенка при дорожно-транспортном происшествии или в случае резкой остановки. Ваши руки не обеспечат безопасность ребенка при дорожно-транспортном происшествии, даже если Вы пристегнуты ремнем безопасности.
- Если детское сиденье закреплено плохо, опасность получения ребенком серьезных травм или его гибели при дорожно-транспортном происшествии значительно возрастает.

B230G01A-GAT

### Установка на боковых задних сиденьях

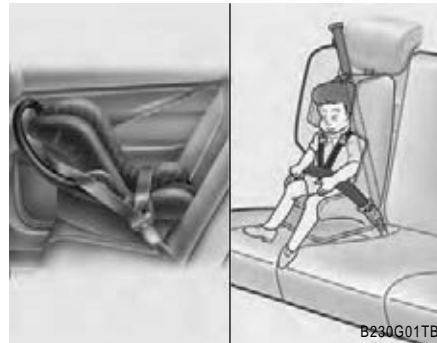

Чтобы установить детское сиденье на боковом заднем сиденье, необходимо вытянуть поясно-плечевой ремень из вытяжного устройства. Застегните ремень безопасности и позвольте вытяжному устройству выбрать провисание. Убедитесь, что поясная часть ремня безопасности плотно прилегает к детскому сиденью, а плечевая часть расположена так, что она не задевает голову или шею ребенка. После установки детского сиденья попробуйте покачать его в разные стороны, чтобы убедиться, что оно надежно закреплено.

Если требуется дополнительно подтянуть ремень, потяните ленту в сторону вытяжного устройства. При расстегивании и втягивании ремня безопасности втягивающий механизм автоматически вернется в прежнее положение, предназначенное для фиксации сидящего на сиденье пассажира.

### К СВЕДЕНИЮ:

- Перед установкой детского сиденья изучите инструкции, предоставленные его производителем.
- Если ремень безопасности не работает, как описано выше, немедленно проверьте систему у своего авторизованного дилера Hyundai.



### ОСТОРОЖНО:

Запрещается устанавливать детские сиденья на переднем пассажирском сиденье. Если в случае дорожно-транспортного происшествия сработает подушка безопасности переднего пассажира, она может серьезно травмировать или стать причиной смерти младенца или ребенка, сидящего в люльке или на детском сиденье. Поэтому устанавливайте детские сиденья только на заднем сиденье своего автомобиля.

B230H02TB-GAT

### Соответствие детских сидений местам их установки - для стран Европы

Используйте только сертифицированные детские сиденья, подходящие для Вашего ребенка.

Для выбора детских сидений воспользуйтесь приведенной ниже таблицей.

Возрастная группа	Расположение сиденья		
	Переднее пассажирское сиденье	Заднее боковое сиденье	Заднее центральное сиденье
0 : До 10 кг (0 ~ 9 месяцев)	L1, L2 L3, L4	U	X
0+ : До 13 кг (0 ~ 2 года)	L1, L2 L3, L4	U	X
I : От 9 до 18 кг (9 месяцев ~ 4 года)	L3, L5 L6, L7, L8	U, L10	X
II и III : От 15 до 36 кг (4 ~ 12 лет)	L6, L9	UF	X

U : Относящиеся к "универсальной" категории детских сидений, одобренных для использования в этой возрастной группе

UF : Относящиеся к "универсальной" категории устанавливаемых лицом вперед детских сидений, одобренных для использования в этой возрастной группе

L1 : Аналогичные Bebe confort ELIOS (E2 037014), одобренные для использования в этой возрастной группе

L2 : Аналогичные PegPerego primo (E13 030010), одобренные для использования в этой возрастной группе.

L3 : Аналогичные Bebe confort iSEOS (E2 039014), одобренные для использования в этой возрастной группе.

L4 : Аналогичные GRACO Autobaby (E11 03.44.160), одобренные для использования в этой возрастной группе

L5 : Аналогичные Romer Lord Plus(E1 03301136), одобренные для использования в этой возрастной группе

L6 : Аналогичные Euro Kids Star (E1 03301127/ E1 03301129), одобренные для использования в этой возрастной группе

L7 : Аналогичные BeSafe iZi COMFORT (E4 03443206), одобренные для использования в этой возрастной группе

L8 : Аналогичные MAXI-COSI Priori XP (E1 03301153), одобренные для использования в этой возрастной группе

L9 : Аналогичные Bebe confort HiPSOS (E2 031011), одобренные для использования в этой возрастной группе

L10 : Аналогичные "RЦMER ISOFIX GR1"(E1 R-44-03301133), одобренные для использования в этой группе.

X : Место расположения сиденья не подходит для детей этой возрастной группы.

B230B02A-GAT

### Использование детских сидений с системой "креплений привязных ремней"



Для детей младшего возраста и младенцев настоятельно рекомендуется использовать детские сиденья или сиденья для младенцев.

Детские сиденья или сиденья для младенцев должны подходить ребенку по размеру, и устанавливаться в соответствии с рекомендациями производителя. Кроме того, настоятельно рекомендуется устанавливать детские сиденья на заднем сиденье автомобиля, так как в этом случае безопасность детей будет гораздо выше. Ваш автомобиль оборудован тремя держателями для крюков детских сидений, предназначенными для закрепления детских сидений или сидений младенцев.

B230E02FC-GAT

### Закрепление детских сидений с помощью системы "креплений привязных ремней"

Три держателя для крюков детских сидений расположены на вертикальной задней панели (перед задним бампером).

1. Пропустите ремень детского сиденья над спинкой заднего сиденья. Если автомобиль оборудован регулируемыми подголовниками, привязной ремень следует пропускать под подголовником между его опорами или просто над спинкой сиденья.

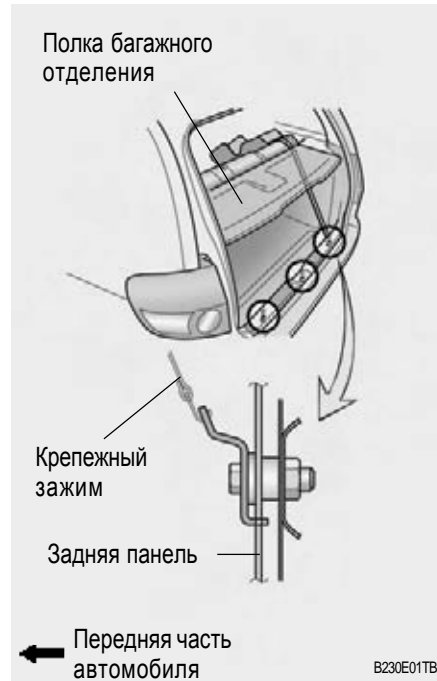

2. Снимите крышку грузового пространства.
3. Зацепите крюк привязного ремня за держатель для крюка детского сиденья и затяните ремень, чтобы закрепить сиденье.

**! ОСТОРОЖНО:**  
Из соображений безопасности при установке максимально прижимайте детское сиденье к спинке заднего сиденья, установленной в вертикальное положение.

B230D05E-GAT

### Использование детских сидений с системой "ISOFIX" и системой "креплений привязных ремней"

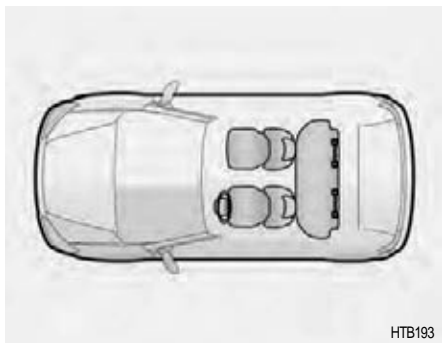

НТВ193

Система ISOFIX обеспечивает стандартизированное закрепление детских сидений в автомобиле без необходимости использовать стандартные взрослые ремни безопасности. Эта система позволяет закрепить сиденье гораздо надежнее, и при этом проще и быстрее.

Детское сиденье с системой ISOFIX может устанавливаться, только если оно одобрено для данного автомобиля в соответствии со стандартом ECE-R44. Для вашего автомобиля требованиям стандарта ECE-R44 отвечают сиденья Hyundai

ISOFIX GR1/ Hyundai Duo/ Roemer ISOFIX GR1 и Roemer Duo ISOFIX/ Britax Duo ISOFIX. Эти сиденья были всесторонне испытаны компанией Hyundai и рекомендованы для вашего автомобиля.

#### К СВЕДЕНИЮ:

В настоящее время только эти сиденья отвечают требованиям стандарта. Если другие производители предоставят свидетельство о прохождении соответствующей сертификации, компания Hyundai тщательно изучит представленное сиденье, и если оно соответствует стандартам, рекомендует его использование. По этому вопросу следует обращаться к своему уполномоченному дилеру Hyundai.

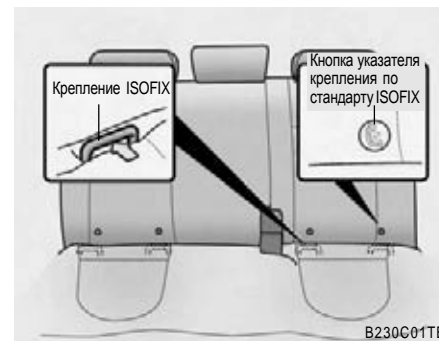

B230C01TB

С каждой стороны заднего сиденья между спинкой и подушкой расположено по паре креплений ISOFIX, дополняющих крепления для привязных ремней в багажном отсеке. При установке детское сиденье следует вставить в крепления до щелчка (проверьте надежность фиксации, потянув сиденье вверх) и закрепить с помощью верхнего привязного ремня, зафиксировав его с помощью соответствующего крепления в багажном отделении. Установка и использование детских сидений должны осуществляться в соответствии с руководством по установке, поставляемым вместе с сиденьями с системой ISOFIX.

**К СВЕДЕНИЮ:**

Детское сиденье с системой ISOFIX может устанавливаться только в том случае, если оно одобрено для данного автомобиля в соответствии со стандартом ECE-R44. Перед установкой детского сиденья с системой ISOFIX, приобретенного для другого автомобиля, узнайте у своего официального дилера Hyundai, рекомендуется ли этот тип сидений для Вашего автомобиля Hyundai.

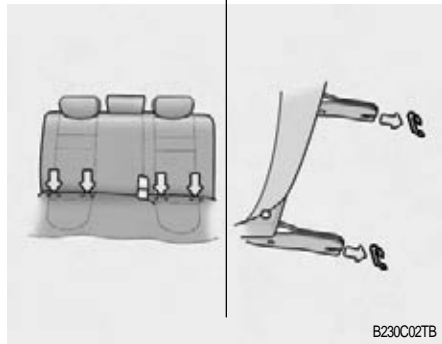
**Закрепление детского сиденья**

B230C02TB

1. Для того чтобы зафиксировать детское сиденье в креплении ISOFIX, необходимо вставить замок детского сиденья в крепление ISOFIX до щелчка.

**ВНИМАНИЕ:**

Не допускайте, чтобы во время установки замок сиденья и крепление системы ISOFIX поцарапали или зажали ткань ремня безопасности заднего сиденья.

2. Зацепите крюк привязного ремня за держатель для крюка детского сиденья и затяните ремень, чтобы закрепить сиденье. См. пункт "Закрепление детских сидений с помощью системы креплений привязных ремней" на странице 1-37.

**ОСТОРОЖНО:**

○ Запрещается устанавливать детское сиденье с помощью креплений ISOFIX на центральном заднем сиденье автомобиля. Крепления ISOFIX предназначены только для закрепления детского сиденья на заднем правом и левом боковом сиденье. Не пытайтесь зафиксировать детское сиденье с помощью креплений ISOFIX на центральном заднем сиденье. При дорожно-транспортном происшествии крепления ISOFIX могут оказаться недостаточно прочными и не удержат детское сиденье на центральном заднем сиденье, что может привести к серьезным травмам или гибели.

- При использовании системы ISOFIX для установки детского сиденья на заднем сиденье следует застегнуть металлические язычки всех неиспользуемых ремней в соответствующих замках и убрать ленты ремней во втягивающие устройства или за спинку детского сиденья, чтобы ребенок не мог дотянуться до ремней безопасности. Незастегнутые металлические язычки могут позволить ребенку дотянуться до необработанного ремня безопасности, который он может случайно обмотать вокруг себя, что может стать причиной серьезных травм или гибели ребенка в детском сиденье.
- Запрещается закреплять несколько детских сидений за одно крепление для привязного ремня или за одно нижнее крепление. Из-за повышенной нагрузки крепление или крюк для привязного ремня может сломаться, что может стать причиной серьезной травмы или смерти.
- Закрепляйте детские сиденья с системой ISOFIX только в предназначенных для этого местах.

о Всегда соблюдайте инструкции по установке и эксплуатации, предоставляемые производителем детского сиденья.

B180B01A-GAT

### Преднатяжитель ремня безопасности (с воздушной подушкой безопасности)

Ваш автомобиль Hyundai оборудован ремнями безопасности с преднатяжителем для водителя и переднего пассажира. Назначение такого ремня заключается в обеспечении надежной фиксации положения пассажира в некоторых случаях при фронтальном ударе. Преднатяжитель ремня безопасности может сработать отдельно, а также совместно с подушками безопасности.



Ремни безопасности с преднатяжителем работают также, как и ремни безопасности с инерционным механизмом блокировки (ELR). В случае резкой остановки автомобиля, или когда пассажир пытается вытянуть ремень слишком быстро, стягивающий механизм автоматически блокирует ремень безопасности. Однако при определенных фронтальных ударах, преднатяжитель ремня безопасности мгновенно срабатывает и стягивает ремень безопасности, плотно прижимая его к телу пассажира или водителя.



НТВ198

Система ремней безопасности с преднатяжителем состоит из следующих основных элементов.

Их местоположение показано на рисунке.

1. Контрольная лампа подушек безопасности.
2. Преднатяжитель ремня безопасности.
3. Электронный блок управления системой SRS.

**ОСТОРОЖНО:**

Для достижения максимальной эффективности работы ремня безопасности с преднатяжителем должны выполняться следующие условия:

1. Ремень безопасности должен быть правильно пристегнут.
2. Ремень безопасности должен быть правильно отрегулирован.

**К СВЕДЕНИЮ:**

- o Ремни безопасности с преднатяжителем водителя и переднего пассажира срабатывают при фронтальном ударе достаточной силы. Преднатяжители ремней безопасности могут сработать отдельно, а также совместно с подушками безопасности. Преднатяжители ремней безопасности срабатывают при фронтальном ударе, даже если ремень безопасности не пристегнут.
- o Во время срабатывания преднатяжителей ремней безопасности происходит сильный хлопок и выделяется небольшое количество мелкой пыли, которую можно принять за дым. Эти явления являются нормальными и не опасны.

- o Несмотря на то, что эта мелкая пыль не ядовита, она может вызвать раздражение кожи; также не следует вдыхать ее в течение продолжительного времени. После срабатывания преднатяжителей ремней безопасности тщательно вымойте лицо и руки.

**ВНИМАНИЕ:**

- o Поскольку датчик, активирующий подушки безопасности SRS, подсоединен в цепь преднатяжителей ремней безопасности, контрольная лампа подушек безопасности SRS (AIR BAG) в комбинации приборов будет гореть в течение 6 с после поворота ключа зажигания в положения "ON" (Вкл.), после чего она должна погаснуть.
- o Если преднатяжители ремней безопасности неисправны, контрольная лампа будет гореть, даже если система подушек безопасности SRS находится в исправном состоянии. Вам следует немедленно обратиться к официальному дилеру Hyundai для проверки преднатяжителей ремней безопасности и системы подушек безопасности SRS, если

при повороте ключа зажигания в положение "ON" (Вкл.), контрольная лампа системы подушек безопасности SRS (дополнительной системы пассивной безопасности) не загорается, не гаснет приблизительно через 6 секунд или загорается во время движения автомобиля.

**ОСТОРОЖНО:**

- o Преднатяжители ремней безопасности разработаны для однократного использования. После того как преднатяжители ремней безопасности сработали, их следует заменить. Все ремни безопасности должны быть заменены после дорожно-транспортного происшествия, независимо от типа ремня безопасности.
- o После срабатывания преднатяжителя ремня безопасности некоторые детали преднатяжителя будут горячими. Не трагивайтесь до них в течение нескольких минут после срабатывания преднатяжителя.

- o Не пытайтесь самостоятельно проверить или заменить механизмы ремней безопасности с преднатяжителем. Такие действия могут производиться только официальным дилером Hyundai.
- o Не допускайте ударов по преднатяжителям ремней безопасности.
- o Не пытайтесь самостоятельно произвести обслуживание или отремонтировать систему ремней безопасности с преднатяжителями.
- o Неправильное обращение с ремнями безопасности с преднатяжителем, невыполнение запретов на удары, изменение, проведение проверки, замены, обслуживания или ремонта ремней безопасности с преднатяжителем может привести к неправильной работе ремней или их случайному срабатыванию, что может стать причиной серьезных травм.
- o Всегда пристегивайтесь ремнями безопасности перед началом движения.

## ПОДУШКИ БЕЗОПАСНОСТИ (SRS)

B240A02TB-GAT

(если установлены)

Подушка безопасности  
водителя



B240B01TB

Ваш автомобиль оборудован дополнительной системой пассивной безопасности (подушками безопасности) SRS. Наличие этой системы можно определить по наличию надписи "SRS AIR BAG", выдавленной на крышке подушки безопасности в рулевом колесе и на накладке передней панели со стороны пассажира над вещевым ящиком.

Система SRS автомобиля Hyundai состоит из подушек безопасности, установленных под накладками в середине рулевого колеса и в передней панели со стороны пассажира над перчаточным ящиком. Задачей дополнительной системы пассивной безо-

пасности SRS является обеспечение безопасности водителя и переднего пассажира совместно с системой ремней безопасности при фронтальных ударах средней или большой силы.

### К СВЕДЕНИЮ:

Обязательно ознакомьтесь с информацией о системе SRS на наклейках, расположенных на обратной стороне солнцезащитного козырька.



### ОСТОРОЖНО:

- o Как следует из ее названия, система SRS разработана в дополнение и для работы совместно с трехточечными ремнями безопасности водителя и переднего пассажира и не является заменой для них. Поэтому во время движения автомобиля Вы должны быть всегда пристегнуты ремнями безопасности. Подушки безопасности срабатывают только при достаточно сильных фронтальных ударах, которые могут стать причиной серьезных травм водителя и пассажиров автомобиля.

- Подушки безопасности системы SRS срабатывают только при достаточно сильных ударах, когда удар происходит под углом не больше 30° к продольной оси автомобиля, и не срабатывают при боковом и заднем ударах или при переворачивании автомобиля на крышу. Кроме того, подушки безопасности срабатывают только один раз. Потому необходимо всегда пристегиваться ремнями безопасности.



- Передние подушки безопасности не срабатывают при боковых ударах, задних ударах или при переворачивании автомобиля на крышу. Кроме того, подушки безопасности не работают, если

фронтальное столкновение произошло на скорости, меньшей скорости срабатывания подушек.

- Водитель должен откинуться как можно дальше на спинку сиденья, сохраняя управление автомобилем. Если Вы сидите слишком близко к подушке безопасности, при раскрытии она может вызвать серьезные травмы и даже смерть.
- Запрещается класть вещи на подушки безопасности в рулевом колесе или рядом с ними, в панели приборов и в передней панели над перчаточным ящиком, поскольку такие предметы могут причинить травмы при раскрытии подушки безопасности в случае достаточно серьезного дорожно-транспортного происшествия.
- Если подушка безопасности сработала, ее следует заменить у официального дилера Hyundai.
- Не пытайтесь отремонтировать или отсоединять провода системы SRS или другие её компоненты. Это может привести к травмам, вызванным случайным срабатыванием подушек безопасности, или выведению из строя системы SRS.

- Не устанавливайте детские кресла на переднее пассажирское сиденье. В случае аварии и раскрытия подушки безопасности ребенок или младенец может получить серьезные травмы или погибнуть.
- Не позволяйте детям ездить на переднем пассажирском сиденье. Если детям старшего возраста (подросткам) придется ехать на переднем сиденье, убедитесь в том, что они соответствующим образом пристегнуты, и что сиденье отодвинуто назад как можно дальше.
- Для обеспечения максимальной защиты при всех типах столкновений, все пассажиры и водитель должны быть всегда пристегнуты ремнями безопасности независимо от наличия подушки безопасности на данном сиденье, чтобы свести к минимуму риск получения серьезных травм или гибели при дорожно-транспортном происшествии. Не наклоняйтесь слишком близко к подушке безопасности во время движения автомобиля.

о Для обеспечения защиты при столкновении, открытие подушек безопасности SRS происходит с очень большой скоростью. Если пассажир не пристегнут ремнем безопасности, подушка безопасности может сильно ударить его, что может послужить причиной серьезной или смертельной травмы.

B240B01FC-GAT

### Функции и элементы системы SRS



B240B01L

Дополнительная система пассивной безопасности (SRS) включает в себя следующие компоненты:

- Frontальную подушку безопасности водителя
- Frontальную подушку безопасности переднего пассажира
- Контрольную лампу (SRI) системы SRS
- Электронный блок управления SRS (SRSCM)

Электронный блок управления SRS постоянно контролирует все компоненты системы, когда ключ зажигания находится в положении "ON" (Вкл.), и определяет, достаточно ли сильным был фронтальный или почти фронтальный удар для того, чтобы раскрыть подушки безопасности.



B240B02L

Контрольная лампа системы SRS на панели приборов будет гореть приблизительно 6 с после поворота ключа зажигания в положение "ON" (Вкл.) или после запуска двигателя, после чего эта лампа должна погаснуть.



Подушки безопасности расположены в середине рулевого колеса и в панели напротив сиденья переднего пассажира над вещевым ящиком.

Когда электронный блок управления SRS выявляет фронтальный удар достаточной силы, он автоматически раскрывает подушки безопасности.

Подушка безопасности пассажира



Во время раскрытия подушки безопасности, расширяющаяся при надувании газом подушка безопасности выбивает крышку, которая разламывается по специальному шву. Дальнейшее раскрытие крышки позволяет подушке полностью надуться.

Полностью раскрытая подушка безопасности вместе с правильно пристегнутым ремнем безопасности замедляет движение водителя или переднего пассажира вперед, тем самым снижая риск травм головы и грудной клетки.



#### ВНИМАНИЕ:

Не устанавливайте и не кладите никакие посторонние предметы (держатели напитков, держатели для кассет, наклейки и т.п.) на переднюю панель над перчаточным ящиком на автомобилях, оборудованных подушкой безопасности переднего пассажира. При срабатывании подушки безопасности переднего пассажира такие предметы могут быть выброшены в салон автомобиля и нанести тяжелые травмы.

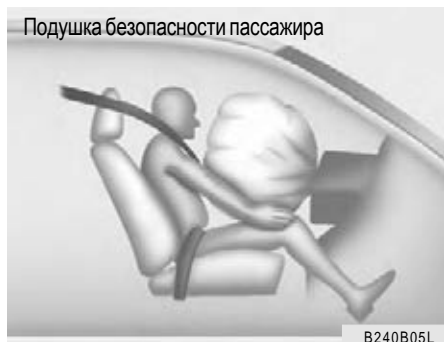

После полного наполнения подушки безопасности газом она сразу же начинает сдуваться, открывая водителю передний обзор.



**ВНИМАНИЕ:**

При размещении в салоне автомобиля емкости с жидким освежителем воздуха, не располагайте его рядом с приборным щитком и на поверхности панели приборов. В случае утечки жидкости из емкости с освежителем воздуха и попадании ее на приборный щиток, накладку панели приборов или дефлектор системы вентиляции, она может повредить эти детали. Если жидкость из емкости с освежителем воздуха вытекла на одно из этих мест, немедленно смойте ее водой.



**ОСТОРОЖНО:**

- o При срабатывании подушки безопасности SRS слышится громкий хлопок, и через дефлекторы системы вентиляции выделяется некоторое количество мелкой пыли. Данные явления не представляют опасности и являются нормальными. Однако пыль, выделяемая при наполнении подушек газом, может вызвать раздражение кожи. После срабатывания подушек безопасности обязательно вымойте лицо и руки теплой водой с мылом.
- o Система SRS работает только когда ключ зажигания находится в положении "ON" (Вкл.). Если контрольная лампа SRS не загорается или горит постоянно и по прошествии 6 секунд после поворота ключа зажигания в положение "ON" (Вкл.) или после запуска двигателя, или загорается во время движения автомобиля, это указывает на неисправность системы SRS. Немедленно обратитесь к Вашему официальному дилеру Hyundai для проверки системы SRS.

- o Перед заменой предохранителя или отсоединением провода от отрицательной клеммы аккумуляторной батареи, поверните ключ зажигания в положение "LOCK" (Блокировка) или выньте ключ из замка зажигания. Не снимайте и не заменяйте предохранители, относящиеся к системе SRS, когда ключ зажигания находится в положении "ON" (Вкл.). Несоблюдение этой меры предосторожности приведет к тому, что загорится контрольная лампа SRS SRI.

B990A02TB-GAT

### Переключатель ON/OFF для передней подушки безопасности пассажира (если установлена)



Переднюю подушку безопасности пассажира можно отключить с помощью переключателя ON/OFF (1) в том случае, если на переднем пассажирском сиденье установлена система безопасности для детей или если оно не занято.

Для обеспечения безопасности вашего ребенка переднюю подушку безопасности пассажира надо отключить в том исключительном случае, если на переднее пассажирское сиденье необходимо установить повернутое назад детское сиденье.



#### ОСТОРОЖНО:

Выключатель передних подушек безопасности может быть переключен при помощи похожего маленького устройства. Всегда проверяйте положение выключателя передних подушек безопасности и индикатора неисправности подушки безопасности пассажира.

#### Отключение и включение передней подушки безопасности пассажира

Для отключения передней подушки безопасности пассажира вставьте главный ключ в переключатель ON/OFF с правой стороны лючка и поверните его в положение "OFF". Загорится указатель OFF для передней подушки безопасности пассажира. Указатель останется в таком состоянии до тех пор, пока передняя подушка безопасности пассажира не будет снова включена.

Для повторного включения передней подушки безопасности пассажира вставьте главный ключ в переключатель ON/OFF и поверните его в положение "ON". Указатель OFF для передней подушки безопасности пассажира погаснет.



**ВНИМАНИЕ:**

- o В случае неправильной работы переключателя ON/OFF для передней подушки безопасности пассажира на приборной панели загорится лампа предупредительной сигнализации SRS. В этом случае необходимо, чтобы авторизованный дилер Hyundai как можно быстрее выполнил осмотр переключателя ON/OFF для передней подушки безопасности пассажира, системы предварительной натяжки ремня безопасности и системы подушки безопасности SRS.

- o Если лампа предупредительной сигнализации для подушки безопасности SRS не загорается при повороте ключа зажигания в положение "ON", или загорается при движении автомобиля, необходимо чтобы авторизованный дилер Hyundai как можно быстрее выполнил осмотр переключателя ON/OFF для передней подушки безопасности пассажира, преднатяжителя ремня безопасности и подушки безопасности SRS.



**ОСТОРОЖНО:**

- o Водитель несет ответственность за правильное положение переключателя ON/OFF для передней подушки безопасности пассажира.
- o Отключайте переднюю подушку безопасности пассажира только при выключенном замке зажигания, в противном случае может возникнуть неисправность в блоке управления SRS. Также может существовать опасность того, что во время столкновения передняя и/или боковая подушка безопасности водителя и/или пассажира не сработают или сработают неправильно.
- o Никогда не устанавливайте на переднее пассажирское сиденье автомобиля повернутое назад детское сиденье. В случае аварии при раскрытии подушки безопасности младенец или ребенок может получить тяжелые травмы или погибнуть.

- о Несмотря на то, что ваш автомобиль оборудован переключателем ON/OFF для подушки безопасности пассажира, не устанавливайте на переднее пассажирское сиденье систему безопасности для детей. Система безопасности для детей никогда не должна располагаться на переднем сиденье. Дети, которые уже выросли, чтобы использовать систему безопасности для детей, всегда должны занимать заднее сиденье и пользоваться имеющимися поясными и плечевыми ремнями безопасности. Наибольшая безопасность для детей в случае аварии обеспечивается в том случае, если они удерживаются на заднем сидении с помощью соответствующей системы безопасности.
- о Как только отпадет необходимость в отключении, снова включите переднюю подушку безопасности для пассажира.

B990B01TG-GAT

### Боковая подушка безопасности (если установлена)

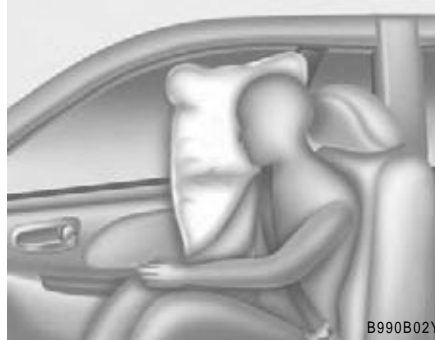

B990B02Y

Боковая подушка безопасности расположена сбоку в спинках передних сидений. Назначение этой подушки безопасности состоит в обеспечении дополнительной защиты водителя и/или переднего пассажира помимо защиты ремней безопасности. Такие подушки безопасности раскрываются только при некоторых боковых ударах, в зависимости от их силы, угла, скорости и места. Боковые подушки безопасности раскрываются не при всех боковых ударах.



### Важные замечания по безопасности для системы подушек безопасности на случай бокового удара

Далее приводится ряд положений по безопасности, касающихся данной системы, которые всегда необходимо соблюдать для того, чтобы гарантировать снижение риска получения травмы в случае аварии.

**ОСТОРОЖНО:**

- o Боковые подушки безопасности дополняют ремни безопасности водителя и переднего пассажира, а не заменяют их. Поэтому ремни безопасности должны быть всегда пристегнуты во время движения автомобиля. Подушки безопасности срабатывают только при некоторых боковых ударах достаточной силы, которые могут вызвать серьезные травмы у пассажиров или водителя.
- o Для лучшей защиты боковой подушкой безопасности и во избежание травм при раскрытии подушки, люди, находящиеся на передних сиденьях, должны сидеть прямо с правильно пристегнутым ремнём безопасности. Руки водителя должны лежать на рулевом колесе в положении на 9 часов и 3 часа. Руки пассажира должны лежать на коленях.
- o Запрещается использовать дополнительные чехлы для сидений.
- o Использование дополнительных чехлов для сидений может снизить или свести на нет эффективность системы.

- o Запрещается устанавливать какое-либо дополнительное оборудование на боковую подушку безопасности или рядом с ней.
- o Не нажимайте слишком сильно на боковую часть сиденья.
- o Не кладите какие-либо предметы на подушку безопасности или между Вами и подушкой безопасности.
- o Не кладите какие-либо предметы (например, зонты или сумки) между передней дверью и сиденьем. Такие предметы могут быть опасны и могут причинить травмы при срабатывании боковой подушки безопасности.
- o Во избежание непредвиденного срабатывания боковой подушки безопасности, которое может привести к травме, избегайте ударов по датчику боковой подушки безопасности при включённом зажигании.

B240C01Y-GAT

**Уход за дополнительной системой подушек безопасности SRS**

Вспомогательная система безопасности (SRS) фактически не требует технического обслуживания и не содержит узлов, которые вы самостоятельно могли бы безопасно обслуживать. Вся система SRS подлежит осмотру авторизованным дилером Hyundai через 10 лет после даты производства автомобиля.

Любые работы с системой пассивной безопасности SRS (подушек безопасности), такие как ее демонтаж, установка, ремонт, а также любые работы с рулевым колесом должны осуществляться только квалифицированными специалистами Hyundai. Неправильное обращение с системой пассивной безопасности SRS может стать причиной серьезных травм.



### ! ОСТОРОЖНО:

- o Особая опасность! Никогда не устанавливайте на сиденье переднего пассажира, оборудованном подушкой безопасности, детское сиденье, в котором ребенок располагается спиной по ходу движения автомобиля.
- o Внесение изменений в компоненты или электропроводку дополнительной системы пассивной безопасности SRS, включая наклеивание наклеек на крышки подушек безопасности и изменения в конструкции кузова, может неблагоприятно сказаться на работе системы SRS и может привести к тяжелым травмам.

- o Для очистки крышек подушек безопасности следует использовать только мягкую сухую ткань или ткань, слегка смоченную чистой водой. Моющие растворы или чистящие средства могут неблагоприятно воздействовать на крышки подушек безопасности и на правильное срабатывание подушек.
- o Запрещается класть вещи на или рядом с подушками безопасности в рулевом колесе, в панели приборов и в передней панели над вещевым ящиком, поскольку такие предметы могут причинить травмы при раскрытии подушки безопасности в случае достаточно серьезного дорожно-транспортного происшествия.
- o Сработавшие подушки безопасности следует заменить у официального дилера Hyundai.
- o Любые работы с проводкой системы SRS или ее отсоединение, а также работы с другими агрегатами системы SRS могут привести к травмам в результате внезапного наполнения подушек безопасности, либо к нарушению работоспособности подушек.

- o Не устанавливайте детские сиденья на переднем пассажирском сиденье.
- o Запрещается устанавливать детские сиденья на переднем пассажирском сиденье. Ребенок или младенец может получить серьезные травмы в результате срабатывания подушки безопасности при дорожно-транспортном происшествии.
- o Если требуется утилизировать компоненты системы подушек безопасности или сам автомобиль, следует соблюдать определенные меры предосторожности. Ваш официальный дилер Hyundai знает об этих мерах и может снабдить Вас необходимой информацией. Несоблюдение этих мер предосторожности и процедур может привести к травмам.
- o При продаже автомобиля обязательно передайте новому владельцу это руководство.
- o Если Ваш автомобиль был залит водой выше уровня пола, не пытайтесь запустить двигатель; отбуксируйте автомобиль официальному дилеру Hyundai.

B260A01TB-GAT

Тип А (без бортового компьютера)

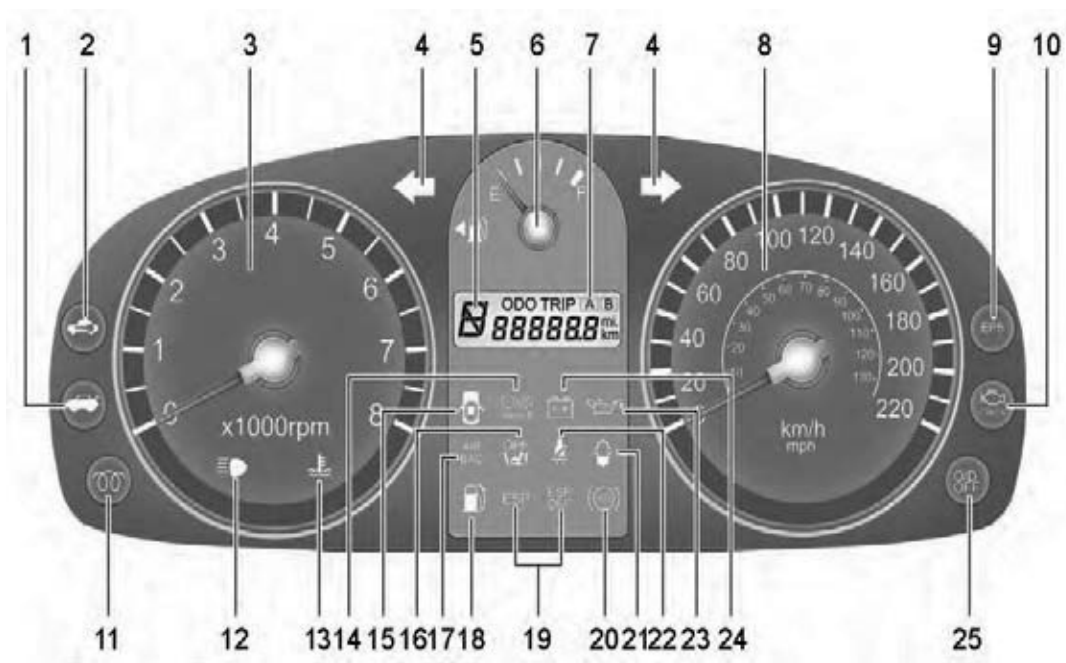

1. Контрольная лампа сигнализации о незакрытой задней двери
2. Контрольная лампа иммобилайзера (если установлен)
3. Тахометр
4. Контрольные лампы указателей поворота
5. Указатель включенной передачи автоматической коробки передач (если установлена)
6. Указатель уровня топлива
7. Одометр/ счетчик пройденного пути
8. Спидометр
9. Лампа предупредительной сигнализации электрического рулевого управления с гидроусилителем (EPS) (если установлено)
10. Контрольная лампа неисправности двигателя (MIL) (если установлена)
11. Контрольная лампа прогрева двигателя дизельного двигателя (Для автомобилей, оборудованных дизельным двигателем)
12. Контрольная лампа включения дальнего света фар
13. Указатель температуры охлаждающей жидкости двигателя
14. Контрольная лампа включения стояночного тормоза/ низкого уровня тормозной жидкости
15. Контрольная лампа сигнализации о незакрытой двери
16. Контрольная лампа OFF для передней подушки безопасности пассажира (если установлена)
17. Контрольная лампа индикации неисправности дополнительной системы пассивной безопасности (SRS) (Подушек безопасности) (если установлены)
18. Контрольная лампа низкого уровня топлива
19. Контрольная лампа системы стабилизации курсовой устойчивости (если установлена)
20. Контрольная лампа индикации неисправности антиблокировочной тормозной системы (ABS) (если установлена)
21. Контрольная лампа топливного фильтра (Дизельный двигатель)
22. Контрольная лампа сигнализации непристегнутого ремня безопасности
23. Контрольная лампа пониженного давления масла
24. Контрольная лампа разряда аккумуляторной батареи
25. Указатель O/D OFF (только для автоматической коробки передач) (если установлена)

B260B01TB-GAT

Тип В (с бортовым компьютером)

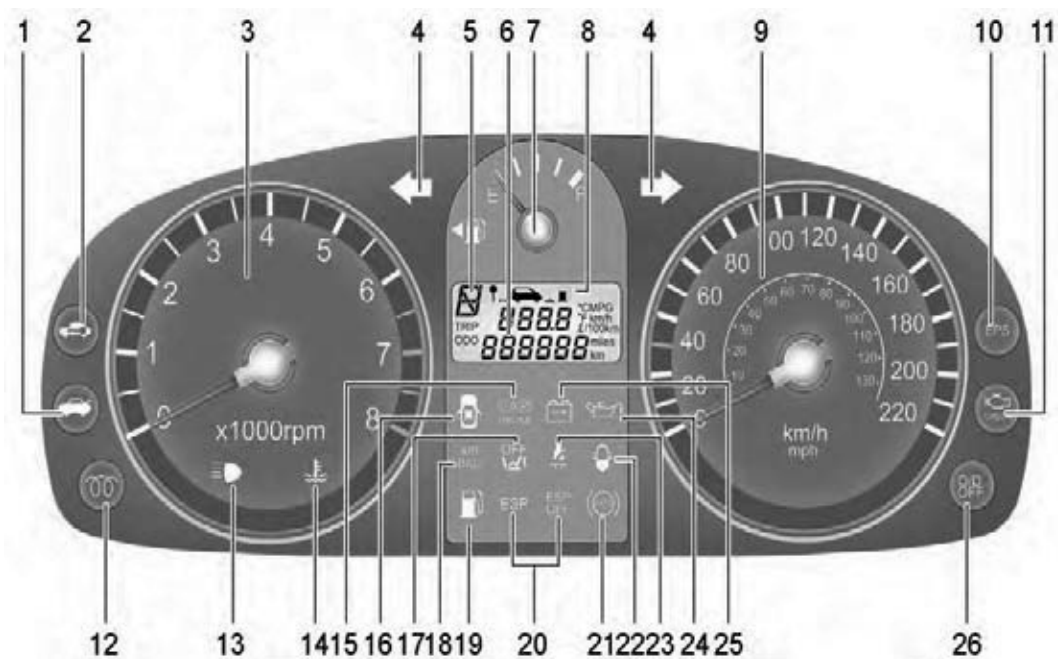

1. Контрольная лампа сигнализации о незакрытой задней двери
2. Контрольная лампа иммобилайзера (если установлен)
3. Тахометр
4. Контрольные лампы указателей поворота
5. Указатель включенной передачи автоматической коробки передач (если установлена)
6. Одометр/ счетчик пройденного пути
7. Указатель уровня топлива
8. Маршрутный компьютер (если установлен)
9. Спидометр
10. Лампа предупредительной сигнализации электрического рулевого управления с гидроусилителем (EPS) (если установлено)
11. Контрольная лампа неисправности двигателя (MIL) (если установлена)
12. Контрольная лампа прогрева двигателя дизельного двигателя (Для автомобилей, оборудованных дизельным двигателем)
13. Контрольная лампа включения дальнего света фар (если установлена)
14. Указатель температуры охлаждающей жидкости двигателя
15. Контрольная лампа включения стояночного тормоза/ низкого уровня тормозной жидкости
16. Контрольная лампа сигнализации о незакрытой двери
17. Контрольная лампа OFF для передней подушки безопасности пассажира (если установлена)
18. Контрольная лампа индикации неисправности дополнительной системы пассивной безопасности (SRS) (Подушек безопасности) (если установлены)
19. Контрольная лампа низкого уровня топлива
20. Контрольная лампа системы стабилизации курсовой устойчивости (если установлена)
21. Контрольная лампа индикации неисправности антиблокировочной тормозной системы (ABS) (если установлена)
22. Контрольная лампа топливного фильтра (Дизельный двигатель)
23. Контрольная лампа сигнализации непристегнутого ремня безопасности
24. Контрольная лампа пониженного давления масла
25. Контрольная лампа разряда аккумуляторной батареи
26. Указатель O/D OFF (только для автоматической коробки передач) (если установлена)

B260B01S-GAT



**Контрольная лампа индикации неисправности (SRI) дополнительной системы пассивной безопасности (SRS) (если установлена)**

Контрольная лампа индикации неисправности (SRI) подушек безопасности (SRS) включается и мигает в течение 6 секунд после поворота ключа зажигания в положение "ON" (Вкл.) или после запуска двигателя, после чего гаснет.

Контрольная лампа также загорается в случае неисправности дополнительной системы пассивной безопасности (SRS). Если контрольная лампа (SRI) не загорается или продолжает постоянно гореть по прошествии приблизительно 6 секунд после поворота ключа зажигания в положение "ON" (Вкл.) или запуска двигателя, или загорается во время движения автомобиля, обратитесь к авторизованному дилеру Hyundai для проверки дополнительной системы пассивной безопасности (SRS).

B230T02NF-GAT



**Контрольная лампа OFF для передней подушки безопасности пассажира (если установлена)**

Указатель OFF для передней подушки безопасности пассажира загорается примерно через 4 секунды после того, как ключ зажигания повернут в положение "ON" или после запуска двигателя, и гаснет через 3 секунды.

Также указатель OFF для передней подушки безопасности пассажира включается в случае установки переключателя ON/OFF для передней подушки безопасности пассажира в положение "OFF" и выключается, когда этот переключатель устанавливается в положение "ON".



#### **ВНИМАНИЕ:**

При неисправности переключателя ON/OFF для передней подушки безопасности пассажира, указатель OFF для передней подушки безопасности пассажира не загорится и сама передняя подушка безопасности пассажира надуется при лобовом столкновении даже в том случае, если переключатель установлен в положение "OFF".

Если указатель OFF для передней подушки безопасности пассажира не загорелся при установке переключателя ON/OFF в положение "OFF", необходимо, чтобы авторизованный дилер Hyundai как можно быстрее выполнил осмотр переключателя ON/OFF для передней подушки безопасности пассажира и системы подушки безопасности SRS.

B260P02Y-GAT

**Контрольная лампа индикации неисправности антиблокировочной системы тормозов (ABS) (если установлена)**

После поворота ключа зажигания в положение "ON" (Вкл.) загорается контрольная лампа индикации неисправности антиблокировочной тормозной системы (ABS SRI), а затем через несколько секунд гаснет. Если контрольная лампа продолжает гореть, загорается во время движения или не загорается после поворота ключа зажигания в положение "ON" (Вкл.), это указывает на неисправность антиблокировочной тормозной системы.

В этом случае Вам необходимо как можно скорее обратиться к официальному дилеру Hyundai для проверки автомобиля. Основная тормозная система будет продолжать работать, но без помощи антиблокировочной системы тормозов.

**ОСТОРОЖНО:**

Если после поворота ключа зажигания продолжают одновременно гореть контрольная лампа индикации неисправности антиблокировочной системы тормозов (ABS SRI) и контрольная лампа включения стояночного тормоза/ низкого уровня тормозной жидкости или если они одновременно загораются во время движения, это указывает на возможную неисправность электронной системы распределения тормозных усилий (E.B.D.).

В этом случае избегайте резких торможений и как можно скорее обратитесь к официальному дилеру Hyundai для проверки автомобиля.

B260C01A-AAT

**Указатель O/D OFF (только для автоматической коробки передач) (если установлена)**

При включении переключателя верхней передачи указатель ее выключения гаснет. Этот желтый указатель будет гореть в том случае, когда переключатель верхней передачи выключен.

B260D01A-AAT

**Контрольные лампы указателей поворота**

На панели приборов мигает зеленая стрелка, указывающая направление поворота. Если стрелка загорается, но не мигает, мигает чаще, чем обычно, или не загорается совсем, это указывает на неисправность цепей указателей поворота. Следует обратиться к своему дилеру для проведения ремонта.

B260F01A-AAT

**Контрольная лампа включения дальнего света фар**

Эта контрольная лампа горит, когда включен дальний свет фар.

B260G01A-AAT



**Контрольная лампа  
пониженного давления  
масла**



### ВНИМАНИЕ:

Движение при низком уровне масла в двигателе или при горящей контрольной лампе давления масла может привести к выходу из строя двигателя. Если эта лампа загорается при работающем двигателе, это означает, что давление масла в двигателе ниже минимально допустимой величины. В обычном состоянии данная лампа загорается при повороте ключа в замке зажигания в положение "ON" ("Вкл") и гаснет после запуска двигателя.

Если лампа продолжает гореть после запуска двигателя, это означает, что имеется серьезная неисправность двигателя.

В этом случае немедленно остановите автомобиль в безопасном месте, заглушите двигатель и проверьте уровень масла. Если уровень масла ниже минимально допустимого значения, долейте масло в двигатель до нормального уровня и запустите двигатель снова. Если лампа продолжает гореть после запуска двигателя, немедленно выключите его. В любых случаях,

когда контрольная лампа давления масла продолжает гореть после запуска двигателя, обратитесь к официальному дилеру Hyundai для проверки двигателя перед тем, как воспользоваться автомобилем снова.

B260H03A-AAT



**Контрольная лампа  
включения стояночного  
тормоза/ пониженного  
уровня тормозной  
жидкости**



### ОСТОРОЖНО:

Если Вам кажется, что тормозная система неисправна, как можно скорее обратитесь к официальному дилеру Hyundai для ее проверки. Вождение автомобиля с неисправностью в электрической или гидравлической части тормозной системы опасно и может привести к серьезным травмам или гибели.

## Работа контрольной лампы

Контрольная лампа включения стояночного тормоза/ пониженного уровня тормозной жидкости должна загораться при включении стояночного тормоза и при повороте ключа зажигания в положение "ON" (Вкл.) или "START" (Запуск). При выключенном стояночном тормозе эта лампа должна погаснуть после запуска двигателя.

Если стояночный тормоз выключен, контрольная лампа включения стояночного тормоза/ пониженного уровня тормозной жидкости должна загораться при повороте ключа зажигания в положение "ON" (Вкл.) или "START" (Запуск) и гаснуть после запуска двигателя. Если эта лампа загорается в любое другое время, Вы должны снизить скорость движения автомобиля и полностью остановить его на обочине в безопасном месте.

Горящая контрольная лампа пониженного уровня тормозной жидкости указывает на то, что уровень тормозной жидкости в главном тормозном цилиндре опустился ниже минимально допустимого уровня и необходимо долить тормозную жидкость типа DOT3 или DOT4. После доливки тормозной жидкости, если больше не обнаружено никаких неисправностей, необхо-

димо незамедлительно, но осторожно отвезти автомобиль официальному дилеру Hyundai для проверки. Если обнаружены неисправности тормозной системы, движение на автомобиле недопустимо и его необходимо доставить для проверки официальному дилеру Hyundai, воспользовавшись профессиональной службой буксировки, или любым другим безопасным способом.

Автомобиль Hyundai оборудован двухконтурной диагональной тормозной системой. Это означает, что даже в случае повреждения одного из контуров тормозной системы, Вы сможете использовать для торможения два колеса. В таком случае для остановки автомобиля потребуется большее усилие на педали тормоза и больший ход педали тормоза. Более того, когда работает только половина тормозной системы, тормозной путь автомобиля также увеличится. В случае отказа одного из контуров тормозной системы во время движения, включите пониженную передачу, чтобы использовать эффект торможения двигателем, и как можно скорее остановите автомобиль в безопасном месте.

B260J01S-GAT



### Контрольная лампа разряда аккумуляторной батареи

Лампа загорается, когда ключ в замке зажигания находится в положении "ON" ("Вкл") и гаснет после запуска двигателя. Если контрольная лампа продолжает гореть после запуска двигателя, в системе зарядки аккумулятора имеется неисправность. Если контрольная лампа загорается во время движения автомобиля, немедленно остановите автомобиль, заглушите двигатель и проверьте состояние и натяжения ремня привода генератора. После этого, обратитесь к официальному дилеру Hyundai для проверки системы.



#### ВНИМАНИЕ:

**Ослабление или обрыв приводного ремня генератора во время движения автомобиля, может привести к серьезному повреждению двигателя. Двигатель может перегреться, поскольку данный ремень также приводит в движение помпу.**

B260K01B-GAT



### Контрольная лампа сигнализации о незакрытой задней двери

Контрольная лампа горит, если не закрыта либо закрыта неплотно дверь багажного отделения.

B260L01A-GAT



### Контрольная лампа и звуковой сигнал сигнализации о незакрытой двери

Контрольная лампа горит, когда не закрыта либо закрыта неплотно какая-либо из боковых дверей.

B260M01A-AAT



### Контрольная лампа низкого уровня топлива

Контрольная лампа загорается, когда топливный бак становится практически пустым. Если лампа загорелась, следует как можно скорее долить в бак топливо. Движение при горящей контрольной лампе низкого уровня топлива или когда указатель уровня топлива находится ниже отметки "E" (Пусто) может привести к пропускам зажигания и повреждению каталитического нейтрализатора отработавших газов.

B260N02FC-GAT



### Контрольная лампа неисправности двигателя (MIL) (если установлена)

Эта контрольная лампа загорается при обнаружении неисправности компонентов, относящихся к системам снижения токсичности отработавших газов, когда эти системы работают неправильно и показатели токсичности выхлопных газов не соответствуют номинальным. Лампа также загорается при повороте ключа зажигания в положение "ON" ("Вкл.") и гаснет после запуска двигателя. Если лампа загорается во время движения автомобиля или не загорается после поворота ключа зажигания в положение "ON" ("Вкл."), следует обратиться к ближайшему авторизованному дилеру Hyundai для проверки систем.

B260E01TB-GAT



### Лампа предупредительной сигнализации ремня безопасности (кроме ЕС)

При повороте ключа зажигания из положения "OFF" в положение "ON" в течение примерно 6 секунд будет мигать лампа предупредительной сигнализации ремня безопасности.

B265E01TB-GAT



### Лампа предупредительной сигнализации и звуковая сигнализация ремня безопасности (только ЕС)

Лампа предупредительной сигнализации и звуковая сигнализация ремня безопасности включаются согласно следующей таблице.

Состояние пользователя (водителя)		Лампа предупредительной сигнализации ремня безопасности
Ремень безопасности	Замок зажигания	
Расстегнут	ON	Остановка до тех пор, пока ремень не будет застегнут
Застегнут	ON	Включение через 6 секунд
Расстегнут	ON *1	Мигание до тех пор, пока ремень не будет застегнут
Застегнут → Расстегнут	ON	Мигание до тех пор, пока ремень не будет застегнут *2

- \*1) Когда ключ зажигания повернут из положения "OFF" в положение "ON" в течение 1 минуты.
- \*2) Если скорость транспортного средства превышает 9 км/ч, то в течение примерно 1~2 минут звучит звуковая сигнализация ремня безопасности. Если скорость транспортного средства меньше 9 км/ч, то через 1 минуту звуковая сигнализация ремня безопасности снова звучит в течение примерно 1~2 минут.

#### К СВЕДЕНИЮ:

Если ремень безопасности водителя используется в последовательности "расстегнут → застегнут → расстегнут → застегнут → расстегнут" в течение 9 секунд после застегивания ремня безопасности, то лампа предупредительной сигнализации и звуковая сигнализация ремня безопасности не включается.

B260T01TB-GAT



#### Лампа предупредительной сигнализации электрического рулевого управления с гидроусилителем (EPS)(если установлено)

Эта контрольная лампа загорается примерно через 4 секунды после того, как ключ зажигания повернут в положение "ON" или после запуска двигателя, а затем гаснет.

Эта лампа также включается при неисправности EPS. Если она включается при движении, необходимо, чтобы автомобиль осмотрел авторизованный дилер Hyundai.



#### ВНИМАНИЕ:

При непрерывном перемещении в крайние положения рулевого колеса автомобиля, оборудованного электрическим гидроусилителем во время остановки, рулевое колесо прокручивается с трудом из-за работы системы предотвращения перегрузки. Это нормально. Со временем управление вернется к норме.

B265C01LZ-AAT



#### Контрольная лампа системы стабилизации курсовой устойчивости (ESP) (если установлена)

Контрольные лампы системы стабилизации курсовой устойчивости меняют свое состояние в зависимости от положения ключа зажигания и состояния самой системы.

Они загораются после поворота ключа зажигания в положение "ON" (Вкл.), но должны погаснуть через три секунды. Если контрольная лампа ESP или ESP-OFF продолжает гореть, обратитесь к официальному дилеру Hyundai для проверки системы. Более подробная информация о системе стабилизации курсовой устойчивости (ESP) приведена в разделе 2.

B260U01TB-GAT

**Контрольная лампа  
иммобилайзера  
(если установлен)**

Эта контрольная лампа загорается на несколько секунд после поворота ключа зажигания в положение "ON" (Вкл.). В это время можно заводить двигатель. После запуска двигателя лампочка гаснет. Если лампа погаснет до того, как Вы заведете двигатель, необходимо повернуть ключ в положение "LOCK" и снова попытаться запустить двигатель. Если контрольная лампа мигает в течение 5 секунд после поворота ключа зажигания в положение "ON" (Вкл.), это свидетельствует о неисправности системы иммобилайзера. В таком случае следует воспользоваться процедурой для перехода в аварийный режим работы (см. страницу 1-7) или обратиться к официальному дилеру Hyundai.

B260S01B-GAT

**Контрольная лампа  
предпускового прогрева  
дизельного двигателя  
(Дизельный двигатель)**

Эта контрольная лампа горит желтым светом при повороте ключа зажигания в положение "ON" (Вкл.). Двигатель можно запускать после того, как контрольная лампа прогрева погаснет. Время, в течение которого горит лампа, зависит от температуры охлаждающей жидкости, температуры воздуха и состояния аккумуляторной батареи.

**К СВЕДЕНИЮ:**

Если двигатель не был запущен в течение 10 секунд после завершения предварительного нагрева, следует вернуть ключ зажигания в положение "LOCK", а затем снова повернуть его в положение "ON" (Вкл.), чтобы повторить процедуру.

B265A01B-GAT

**Контрольная лампа  
топливного фильтра  
(Дизельный двигатель)**

Эта контрольная лампа загорается при повороте ключа зажигания в положение "ON" (Вкл.) и гаснет после запуска двигателя. Если она загорается при включенном двигателе, это означает, что внутри топливного фильтра скопилась вода. В этом случае следует слить воду из топливного фильтра. (См. страницу 6-31)

B290A02TB-AAT

**Указатель температуры  
охлаждающей жидкости  
двигателя****ОСТОРОЖНО:**

Никогда не снимайте крышку радиатора при горячем двигателе. Охлаждающая жидкость двигателя находится под давлением и может произойти ее выброс, что может привести к тяжелым ожогам. Перед снятием крышки радиатора подождите, пока двигатель остынет.

Данный индикатор показывает температуру охлаждающей жидкости двигателя при нахождении ключа зажигания в положении ON (ВКЛ).

Красный индикатор загорается, когда температура охлаждающей жидкости двигателя превышает  $120\pm 3^{\circ}\text{C}$  ( $248\pm 5,5^{\circ}\text{F}$ ). Прекратите движение в случае перегрева двигателя. Если происходит перегрев двигателя, обратитесь к пункту “Если двигатель перегревается” в предметном указателе.

#### **К СВЕДЕНИЮ:**

Если загорелся красный указатель температуры охлаждающей жидкости двигателя, это указывает на перегрев, который может привести к повреждению двигателя.

B900A01A-GAT

#### **ЗУММЕР ЗВУКОВОЙ СИГНАЛИЗАЦИИ (если установлена)**

Зуммер звуковой сигнализации включается, если горят задние фонари и открыта дверь водителя. Это сделано для того, чтобы предупредить водителя при покидании машины о включенных задних фонарях и не допустить разряда аккумулятора. Звуковой сигнал будет продолжать работать, пока не будут выключены задние фонари.

B270A01A-AAT

#### **ЗВУКОВАЯ СИГНАЛИЗАЦИЯ ОБ ИЗНОСЕ ТОРМОЗНЫХ КОЛОДОК (если установлена)**

Передние тормозные колодки имеют индикатор износа, который по мере износа тормозной колодки издает неприятный высокий звук, сигнализируя о том, что необходимо произвести замену передних тормозных колодок. Во время движения автомобиля этот звук может появляться и исчезать или быть постоянным. Его можно также услышать при сильном нажатии на педаль тормоза. В случае езды с изношенными тормозными колодками, Вы можете повредить тормозной диск. Незамедлительно обратитесь к своему официальному дилеру Hyundai.

B280A01A-AAT

### УКАЗАТЕЛЬ УРОВНЯ ТОПЛИВА



Стрелка указателя уровня топлива показывает приблизительный уровень топлива в топливном баке. Емкость топливного бака указана в Разделе 9.

B300A01A-GAT

### СПИДОМЕТР

Тип А



Тип В



Спидометр Вашего автомобиля откалиброван в километрах в час или в милях в час.

B330A02A-AAT

### ТАХОМЕТР

Тип А



Тип В



Тахометр показывает частоту вращения коленчатого вала двигателя в оборотах в минуту (об/мин).



#### ВНИМАНИЕ:

Стрелка, показывающая частоту вращения коленчатого вала двигателя, не должна входить в красную зону на шкале тахометра, так как это может привести к серьезной поломке двигателя и лишить права на гарантийное обслуживание автомобиля.

B310B02TB-GAT

## ОДОМЕТР (СЧЕТЧИК ПРОЙДЕННОГО ПУТИ)/СЧЕТЧИК СУТОЧНОГО ПРОБЕГА

Тип А



Тип В



B310B01TB

### ТИПА

#### (БЕЗ БОРТОВОГО КОМПЬЮТЕРА)

##### 1. Одометр

Одометр показывает общее расстояние в километрах или милях, пройденное автомобилем и очень удобен для контроля интервалов проведения периодического технического обслуживания.

#### К СВЕДЕНИЮ:

**Любое вмешательство в работу одометра может лишить Вас права на гарантийное обслуживание автомобиля.**

### 2. Счетчик суточного пробега

- o Счетчик суточного пробега показывает расстояние, пройденное за отдельную поездку или за определенный период времени с момента последнего сброса показаний счетчика.
- o Нажатие на выключатель маршрутного компьютера в течение 1 секунды и более при отображении пройденного расстояния обнуляет его значение.
- o См. пояснения по работе маршрутного компьютера (см. страницу 1-68, Пройденное расстояние).

### ТИП В

#### (БЕЗ МАРШРУТНОГО КОМПЬЮТЕРА)

##### Работа цифрового одометра общего и текщего пробега

При нажатии переключателя сброса при замке зажигания, находящимся в положении "ON", данные отображаются в следующей последовательности:

### 1. Одометр

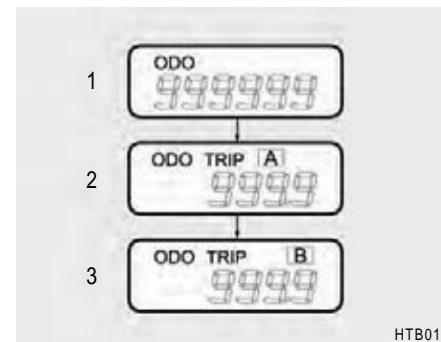

Одометр показывает общее расстояние в километрах или милях, пройденное автомобилем и очень удобен для контроля интервалов проведения периодического технического обслуживания.

#### К СВЕДЕНИЮ:

**Любое вмешательство в работу одометра может лишить вас права на гарантийное обслуживание автомобиля.**

### 2,3. Счетчик суточного пробега

Каждый из двух счетчиков суточного пробега показывает расстояние в километрах или милях, пройденное за отдельную поездку.

TRIP A : Пробег от начала поездки до ее промежуточного пункта (Поездка А).

TRIP B : Пробег от промежуточного до конечного пункта поездки (Поездка В).

Для того чтобы переключить дисплей с отображения пробега А на отображение пробега В, необходимо нажать на кнопку обнуления. Для сброса показаний счетчика нажмите на кнопку обнуления и удерживайте ее одну секунду.

## МАРШРУТНЫЙ КОМПЬЮТЕР

B400B03TB-GAT  
(если установлен)



Маршрутный компьютер - это управляемый микрокомпьютером контрольно-измерительный прибор, который выводит на ЖК-дисплей информацию, относящуюся к вождению, такую как температура наружного воздуха, запас топлива, пройденное расстояние и средний расход топлива.

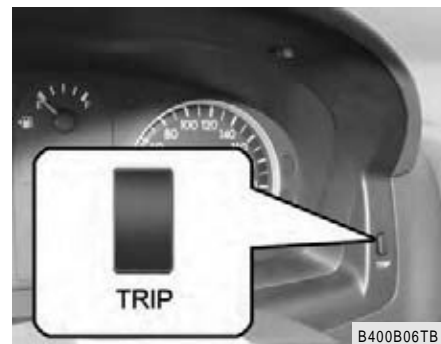

### Переключатель маршрутного компьютера

- o Переключатель маршрутного компьютера используется для управления режимом работы многофункционального дисплея.
- o При нажатии на переключатель маршрутного компьютера, расположенный с правой стороны за рулевым колесом, режим работы дисплея меняется в описанной ниже последовательности;

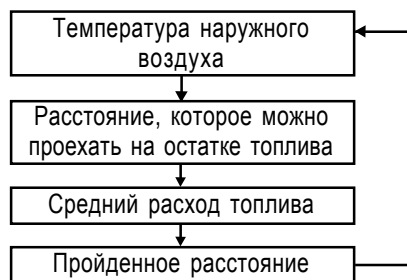

## 1. Температура наружного воздуха



В этом режиме показывается температура наружного воздуха в диапазоне от  $-40\text{ }^{\circ}\text{C}$  ( $-40\text{ }^{\circ}\text{F}$ ) до  $75\text{ }^{\circ}\text{C}$  ( $167\text{ }^{\circ}\text{F}$ ).

## 2. Расстояние, которое можно проехать на остатке топлива



- o В этом режиме отображается приблизительное расстояние, которое можно проехать на имеющемся в данный момент в топливном баке топливе, и расстояние до того момента, как стрелка указателя топлива покажет на деление E.
- o При заправке больше 6 литров топлива маршрутный компьютер автоматически фиксирует факт заправки.
- o После того, как вы заново установили аккумуляторную батарею (если она была разряжена или отсоединена), необходимо проехать не менее 64 км для правильного указания расстояния, которое можно проехать на остатке топлива.

## К СВЕДЕНИЮ:

- o Когда запаса топлива осталось меньше чем на 50 км, появляется специальный знак, и в режиме индикации запаса топлива все разряды будут показывать мигающий символ “—” до тех пор, пока не будет произведена заправка.
- o Расстояние, которое можно проехать на остатке топлива, может отличаться от реально пройденного расстояния, которое зависит от условий передвижения.
- o Расстояние, которое можно проехать на остатке топлива, может меняться в зависимости от условий передвижения, стиля вождения или скорости автомобиля.

### 3. Средний расход топлива



B400B05TB

- o В этом режиме показывается средний расход топлива с момента последнего сброса данных.
- o Он обновляется каждые 10 секунд после того, как вы проедите 50 м и 10 секунд.
- o Метод расчета

MPG =	$\frac{\text{Суммарный пробег за рейс (Miles)}}{\text{Общий расход топлива (гал)}}$
L/100km =	$\frac{\text{Общий расход топлива (L)} \times 100}{\text{Суммарный пробег за рейс (км)}}$

### 4. Пройденное расстояние



B400B04TB

- o В этом режиме показывается расстояние, пройденное с момента последнего сброса времени в пути.
- o Нажатие на выключатель маршрутного компьютера в течение 1 секунды и более при отображении пройденного расстояния обнуляет его значение.

## МНОГОФУНКЦИОНАЛЬНЫЙ ПОДРУЛЕВОЙ ПЕРЕКЛЮЧАТЕЛЬ

B340A01A-AAT

### КОМБИНИРОВАННЫЙ ПЕРЕКЛЮЧАТЕЛЬ СВЕТА ФАР И УКАЗАТЕЛЕЙ ПОВОРОТА

#### Переключатель указателей поворота

При перемещении комбинированного переключателя вниз начинают мигать указатели поворота с левой стороны автомобиля. При перемещении комбинированного переключателя вверх, начинают мигать указатели поворота с правой стороны автомобиля. После завершения поворота, переключатель автоматически вернется в нейтральное положение, и одновременно перестанут мигать указатели поворота. Если контрольная лампа указателей поворотов в комбинации приборов мигает чаще обычного, загорается, но не мигает или не загорается совсем, это указывает на неисправность цепей указателей поворота. Проверьте исправность предохранителя или ламп или обратитесь к своему официальному дилеру Hyundai.

B340B01A-AAT

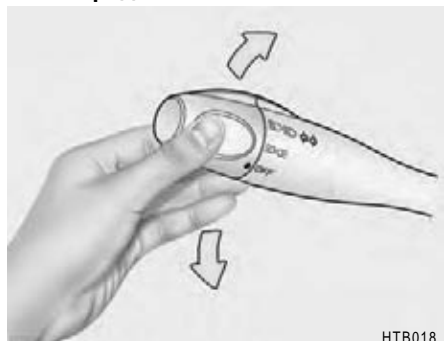
**Режим работы переключателя при смене ряда**

НТВ018

Если необходимо сигнализировать о смене полосы движения, переместите рычаг вверх либо вниз до точки, в которой начнет мигать указатель поворота. После отпускания рычаг автоматически возвращается в нейтральное положение.

B340C03FC-GAT

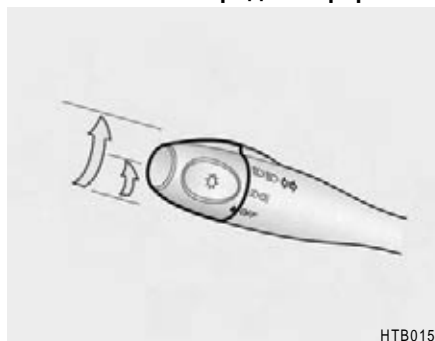
**Выключатель передних фар**

НТВ015

Для того чтобы включить фары, поверните барабан на конце комбинированного переключателя. В первом положении будут включены габаритные огни, боковые огни, задние фонари и подсветка панели приборов. В следующем положении будут включены передние фары.

**К СВЕДЕНИЮ:**

**Фары включаются, только если ключ зажигания находится в положении "ON" (Вкл.)**

**Автоматическое выключение габаритных огней (если установлен)**

- o Данная функция служит для предотвращения разрядки аккумуляторной батареи. Эта система автоматически выключает габаритный свет при извлечении водителем ключа из замка зажигания и открывании водительской двери.
- o Эта функция автоматически выключает габаритный свет, когда водитель оставляет автомобиль на ночь вне проезжей части.

Если необходимо оставить световые приборы включенными после извлечения ключа зажигания, действуйте следующим образом:

- 1) Откройте дверь водителя.
- 2) Выключите габаритный свет, после чего включите его снова при помощи переключателя внешних световых приборов на рулевой колонке.

B340F01A-GAT

### Наружное освещение в дневное время (если установлено)

Автомобиль Hyundai оборудован устройствами освещения в дневное время. Это освещение используется для улучшения видимости автомобиля для встречного транспорта. Такое освещение автомобиля работает всегда, когда работает двигатель, даже если переключатель передних фар находится в положении "OFF" (Выкл.). Однако дневное освещение выключается при постановке автомобиля на стояночный тормоз.

B340D01A-AAT

### Переключатель дальнего света фар

Для включения дальнего света фар, нажмите на переключатель от себя. Когда включен дальний свет, будет гореть также контрольная лампа дальнего света фар. Если потянуть рычаг обратно на себя, свет переключается с дальнего на ближний.

B340E01A-AAT

### Сигнал дальним светом

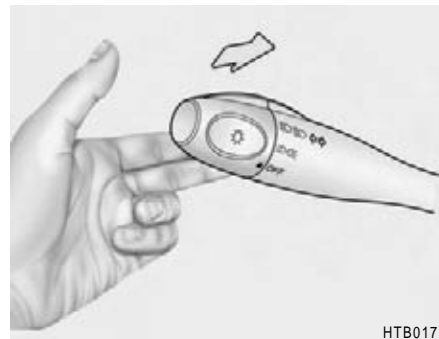

HTB017

Для подачи сигнала дальним светом потяните рычаг на себя и снова отпустите его. Подавать сигналы дальним светом фар можно, даже если переключатель фар головного света находится в положении "OFF" (Выкл.).

## ПЕРЕКЛЮЧАТЕЛЬ ОЧИСТИТЕЛЕЙ И ОМЫВАТЕЛЯ ВЕТРОВОГО СТЕКЛА

B369A01TB-GAT

Стеклоочиститель и омыватель лобового стекла

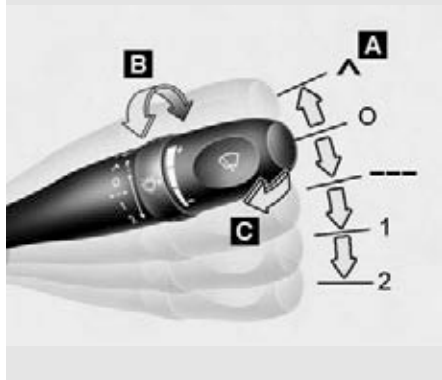

Стеклоочиститель и омыватель заднего стекла (если оборудован)

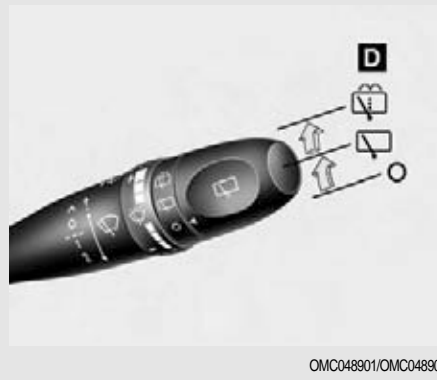

OMC048901/OMC048907

### A: Управление скоростью работы стеклоочистителя

- - Один проход
- 0 - Выключен
- --- - Прерывистый режим работы
- 1 - Низкая скорость работы стеклоочистителя
- 2 - Высокая скорость работы стеклоочистителя

### B : Регулировка интервалов прерывистого или автоматического режима работы стеклоочистителя

### C : Омывание стекла с кратковременной очисткой

### D : Управление работой стеклоочистителя и омывателя заднего стекла

- - Омывание стекла с кратковременной очисткой
- - Непрерывная работа стеклоочистителя
- 0 - Выключен

B350A01A-AAT

### Стеклоочиститель и омыватель лобового стекла

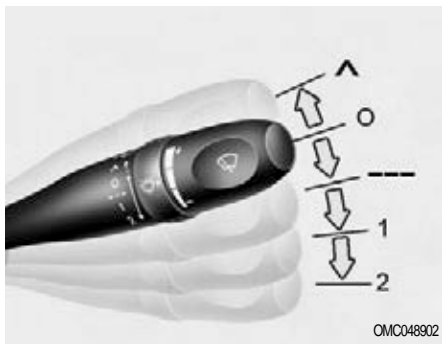

OMC048902

Переключатель очистителей ветрового стекла может быть установлен в одно из трех следующих положений:

1. Прерывистый режим работы щеток
2. Медленное движение щеток
3. Быстрое движение щеток.

### К СВЕДЕНИЮ:

Чтобы не допустить повреждения стеклоочистителей, не пытайтесь счистить большое количество снега или льда. Скопившийся снег или лед необходимо очистить вручную. Если имеется только незначительный слой снега или льда, включите отопитель в режиме обогрева ветрового стекла и растопите снег или лед перед использованием стеклоочистителей.

B350B01O-GAT

### Работа омывателя ветрового стекла



OMC048903

Чтобы подать омывающую жидкость на лобовое стекло следует переместить ручку переключателя стеклоочистителя/омывателя в сторону рулевого колеса. При включении омывателя ветрового стекла одновременно с подачей моющей жидкости стеклоочистители автоматически сделают два взмаха по стеклу. Щетки стеклоочистителей будут работать до тех пор, пока переключатель стеклоочистителя/омывателя ветрового стекла будет отпущен.

**К СВЕДЕНИЮ:**

- o Не включайте омыватель более чем на 15 секунд или если в бачке омывателя отсутствует жидкость.
- o В холодную погоду, прежде чем использовать стеклоочиститель, убедитесь, что щетки стеклоочистителя не примерзли к стеклу.
- o В районах, где вода зимой замерзает, для очистки ветрового стекла используйте незамерзающую мощную жидкость.

**Удаление небольшого количества влаги с ветрового стекла**

OMC048904

Для удаления осевшей на ветровом стекле влаги передвиньте рычаг переключателя стеклоочистителя/ омывателя ветрового стекла вверх.

B350C01FC-GAT

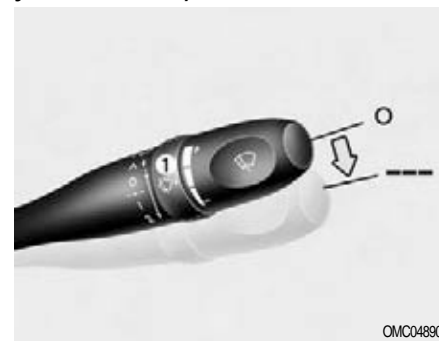
**Работа стеклоочистителей с изменяемым интервалом (если установлены)**

OMC048905

Чтобы воспользоваться режимом работы стеклоочистителей с изменяемым интервалом, переместите переключатель стеклоочистителей в положение "INT" и "----" (Прерывистый режим). В этом положении переключателя, интервал между взмахами щеток стеклоочистителя может быть изменен приблизительно от 1 до 18 секунд поворотом регулировочного колесика на рычаге переключателя (1).

B350A01TB-AAT

### Очиститель и омыватель стекла задней двери (если установлены)



OMC048906

1. : При установке барабана очистителя заднего стекла в это положение на заднее стекло будет подаваться жидкость и будет работать очиститель заднего стекла.
2. ON : Вкл.: Когда барабан установлен в положение "ON", очиститель заднего стекла начинает работать не прерывно.
3. OFF(0): Выкл.

### АВАРИЙНАЯ СВЕТОВАЯ СИГНАЛИЗАЦИЯ

B370A01A-AAT



НТВ2031

Аварийная световая сигнализация должна включаться всегда, когда требуется остановить автомобиль в опасном месте. При выполнении такой аварийной остановки всегда следует стараться съехать как можно дальше с дороги. Чтобы включить аварийную сигнализацию, необходимо нажать на кнопку аварийной остановки. При этом начнут мигать все указатели поворота. Аварийная сигнализация будет работать даже при отсутствии ключа в замке зажигания. Чтобы выключить аварийную световую сигнализацию, следует нажать на кнопку аварийно остановки еще раз.

B380A01HP-AAT

### ПЕРЕКЛЮЧАТЕЛЬ ОБОГРЕВА ЗАДНЕГО СТЕКЛА

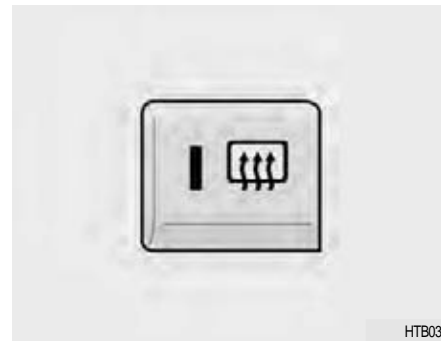

НТВ039

При нажатии на этот переключатель включается обогреватель заднего стекла. Для выключения обогревателя нажмите на переключатель еще раз. Обогреватель заднего стекла автоматически выключается через 20 минут. Для повторного запуска цикла обогрева еще раз нажмите на переключатель после того, как он самостоятельно выключится.

**ВНИМАНИЕ:**

Не используйте для очистки внутренней стороны заднего стекла абразивные чистящие средства и острые предметы, так как это может привести к повреждению плоских проводников обогревателя стекла.

**К СВЕДЕНИЮ:**

Для работы обогревателя заднего стекла необходимо, чтобы работал двигатель.

### ВЫКЛЮЧАТЕЛЬ ПРОТИВОТУМАННЫХ ФАР

B360B01FC-GAT

**Выключатель передних  
противотуманных фар  
(если установлены)**



НТВ2030

Чтобы включить передние противотуманные фары, нажмите на выключатель. Передние противотуманные фары можно включить только в том случае, когда переключатель света фар находится в первом или втором положении.

B360A01Y-GAT

**Выключатель задних  
противотуманных фар  
(если установлены)**



B360A01TB

Для включения задних противотуманных фар нажмите на выключатель. Задние противотуманные фары можно включить только в том случае, когда переключатель света фар находится во втором положении, а ключ зажигания находится в положении "ON" (Вкл.).

## ЭЛЕКТРОННЫЕ ЧАСЫ

B400A01A-AAT



Электронные часы имеют три кнопки управления со следующими функциями:

**HOURL** - (Часы) - Нажмите на кнопку "H" для установки часов.

**MIN** - (Минуты) - Нажмите на кнопку "M" для установки минут.

**RESET** - (Сброс) - Нажмите на кнопку "R" для сброса показаний минут на ноль, чтобы упростить установку правильного времени. При этом:

Нажатие на кнопку "R" между 10:30 и 11:29 изменяет показания часов на 11:00.

Нажатие на кнопку "R" между 11:30 и 12:29 изменяет показания часов на 12:00.

## ПРИКУРИВАТЕЛЬ

B420A02A-AAT

(если установлена)



Прикуривателем можно воспользоваться, когда ключ в замке зажигания находится в положении "ON" ("Вкл.") или "ACC" ("Дополнительное оборудование").

Чтобы воспользоваться прикуривателем, нажмите до упора на ручку прикуривателя. Когда прикуриватель нагреется, то он автоматически со щелчком вернется в первоначальное положение.

Не удерживайте прикуриватель в нажатом до упора положении, так как это может привести к повреждению нагревательного элемента и возгоранию.

Если необходимо заменить прикуриватель, используйте только оригинальный прикуриватель Hyundai или его одобренный фирмой Hyundai аналог.



### ВНИМАНИЕ:

В гнездо прикуривателя разрешается вставлять только фирменные электрические приборы фирмы Hyundai.

## ЭЛЕКТРИЧЕСКАЯ РОЗЕТКА

B55D01TG-GAT  
(если установлена)



ОНТВ029040L

В розетку подается 12В для питания различных электрических приборов, только если ключ в замке зажигания находится в положении "ON" ("Вкл.").



### ВНИМАНИЕ:

- o Используйте розетки только при работающем двигателе, и не забывайте вынимать вилку из розетки после окончания использования электроприбора. Если использовать розетку при неработающем двигателе или не вынимать вилку электроприбора из розетки в течение нескольких часов, это может привести к разряду аккумуляторной батареи.
- o Не подключайте к розетке электроприборы, не рассчитанные на работу с напряжением 12В.
- o Некоторые электроприборы при подключении их к розетке могут быть источником электромагнитных помех. Использование таких устройств может быть причиной появления посторонних шумов при работе аудиосистемы и неполадок в работе других электронных систем или устройств в автомобиле.

## ПЕПЕЛЬНИЦА

B430A01TB-GAT  
**ПЕРЕДНЯЯ ПЕПЕЛЬНИЦА**  
(если установлена)

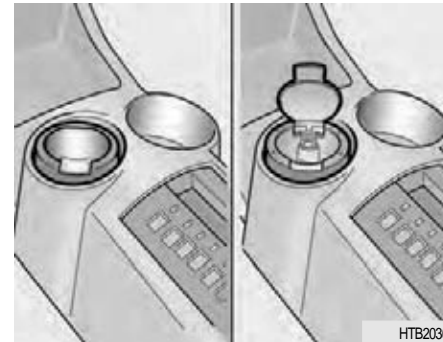

НТВ2036

Переднюю пепельницу можно открыть, потянув за ее верхний край. Для того чтобы надежно закрыть крышку пепельницы, дайте зажиму крышки высунуться наружу. Для того чтобы снять пепельницу для вытряхивания или очистки, полностью вытяните ее за крышку.

Любой держатель может выступать как в роли держателя для напитков, так и в роли держателя пепельницы.

78 ДЕРЖАТЕЛЬ ДЛЯ НАПИТКОВ

B450A01TB-GAT

(если установлена)

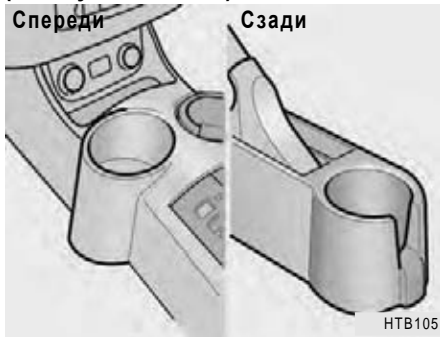

Держатель для напитков используется для удержания чашек или стаканов. Любой держатель может выступать как в роли держателя для напитков, так и в роли держателя пепельницы.

ЛОТОК ПАНЕЛИ УПРАВЛЕНИЯ

B455A01TB-GAT



Лоток панели управления является универсальным местом для хранения ручек или компакт-дисков.

СИСТЕМА РЕГУЛИРОВКИ НАКЛОНА ФАР

B340G01S-GAT

(если установлена)



Чтобы отрегулировать пучок света фар в соответствии с количеством пассажиров и загрузкой багажного отделения, необходимо повернуть переключатель регулировки наклона пучка.

Чем больше число, обозначающее положение переключателя, тем ниже будет направлен пучок света фар. Всегда следите за наклоном пучка света фар, в противном случае он может ослепить водителя встречных автомобилей.

Ниже приведены примеры правильного положения переключателя. Если загрузка автомобиля отличается от описанной ниже, установите переключатель в такое положение, при котором наклон пучка света фар как можно лучше соответствует приведенным ниже примерам.

Загрузка автомобиля	Положение переключателя
Водитель	0
Водитель + передний пассажир	0
Водитель + все пассажиры	1
Водитель + все пассажиры + полная загрузка багажника (или легкая загрузка прицепа)	2
Водитель + максимально (или максимальная загрузка прицепа)	3

## ЛЮК

### В460A01Y-AAT (если установлен) Солнцезащитная шторка

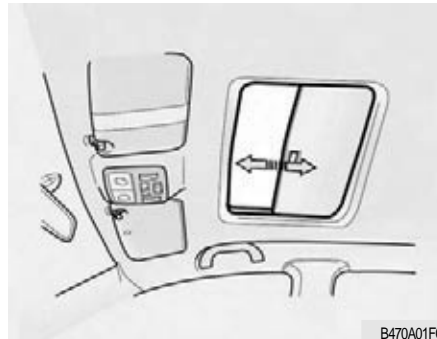

Ваш автомобиль оборудован сдвижной солнцезащитной шторкой, которую можно открыть или закрыть вручную при закрытом люке.

**ОСТОРОЖНО:**  
Не перемещайте солнцезащитную шторку во время движения автомобиля.

### В460B01GK-GAT Открытие прозрачного люка в крыше

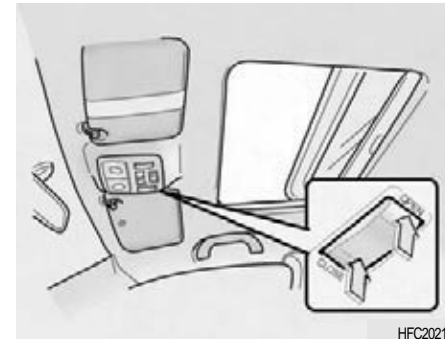

Люк в крыше можно открывать и закрывать, когда ключ зажигания находится в положении "ON". Прозрачный люк открывается до максимально возможного положения путем нажатия на выключатель "Open" и останавливается в необходимом положении с помощью нажатия на любой выключатель (Open, Close, Up, Down).

Для закрытия нажмите и удерживайте кнопку "CLOSE".

Отпустите кнопку, когда люк достигнет нужного положения.



**ОСТОРОЖНО:**

- o Не закрывайте люк, если в его проеме находятся чьи-либо руки или тело, так как это может привести к травме.
- o Не высовывайте руки или голову из люка.



**ВНИМАНИЕ:**

- o Не открывайте люк в очень холодную погоду или если он покрыт снегом или льдом.
- o Периодически очищайте направляющие люка от скопившейся грязи.

B460C01GK-GAT

**Наклон прозрачного люка в крыше**

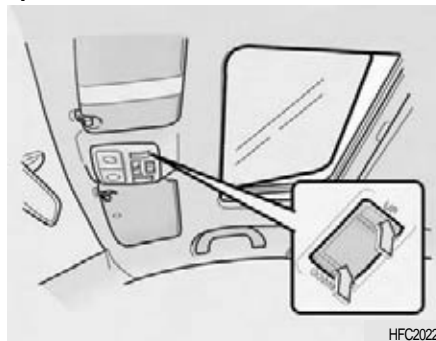

HFC2022

Прозрачный люк открывается до максимально возможного наклонного положения путем нажатия на выключатель "UP" и останавливается в необходимом положении с помощью нажатия на любой выключатель (Open, Close, Up, Down).

Для опускания нажмите и удерживайте кнопку "DOWN". Отпустите кнопку, когда люк достигнет нужного положения.

**К СВЕДЕНИЮ:**

После мойки автомобиля или после дождя необходимо стереть всю воду с люка до того, как можно будет им воспользоваться.

## ОСВЕЩЕНИЕ САЛОНА

B460E02TB-GAT

**Возвращение прозрачного люка в исходное состояние**

В случае перезарядки аккумуляторной батареи, ее отсоединения, или же если работа люка была прервана поворотом ключа зажигания в положение "OFF" во время перемещения - может потребоваться установка прозрачного люка в исходное состояние.

Для этого:

1. Поверните замок зажигания в положение "OFF".
2. Нажимая одновременно кнопки "open" "up", поверните замок зажигания в положение "ON".
3. Если прозрачный люк установлен таким образом, он окончательно вернется в исходное состояние путем автоматического подъема/опускания.

**ВНИМАНИЕ:**

Если прозрачный люк не возвращен в исходное состояние, он может работать неправильно.

B480A01E-AAT

**ЛАМПА ОСВЕЩЕНИЯ ПЕРЕДНЕЙ ЧАСТИ САЛОНА****Индивидуальная лампа**

По обеим сторонам передней потолочной панели расположены две индивидуальные лампы. Нажмите на кнопку индивидуальной лампы, чтобы включить или выключить ее. Лампа создает узкий пучок света для освещения карты в ночное время или для использования в качестве индивидуального источника света для водителя и переднего пассажира.

B490A01TB-AAT

**Лампа освещения салона**

Лампа освещения салона имеет трехпозиционный переключатель, который можно устанавливать в следующие положения:

**o DR****ТИП А:**

Если переключатель установлен в положение "DR", лампа освещения салона включается при открывании любой двери, независимо от положения ключа зажигания. Лампа постепенно гаснет после закрывания дверей.

**ТИП В:**

В положении "DR" освещение салона включается при открытии любой двери независимо от того, в каком положении находится ключ зажигания. Освещение постепенно выключается через 6 секунд после закрытия двери.

**о ON**

Если переключатель установлен в положение "ON" (Вкл.) лампа остается включенной все время.

**о OFF**

Если переключатель установлен в положение "OFF" (Выкл.), лампа остается выключенной всегда, даже при открытых дверях.

**ФУТЛЯР ДЛЯ ОЧКОВ**

B491A01TB-GAT  
(если установлен)

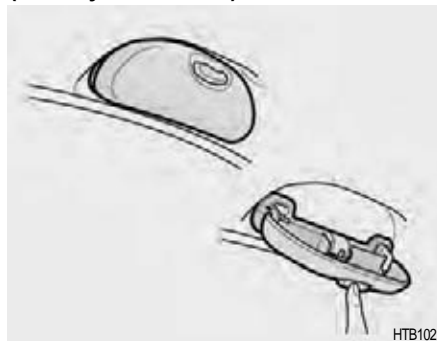

Футляр для очков расположен на внутренней обшивке крыши со стороны водителя. Для того чтобы открыть футляр, потяните за край крышки.

**! ОСТОРОЖНО:**  
Не храните острые или другие посторонние предметы в футляре для очков. Такие предметы могут выпасть из футляра при резкой остановке или в случае дорожно-транспортного происшествия и стать причиной травм пассажиров автомобиля.

**ВЕЩЕВОЙ ЯЩИК**

B500A01A-AAT

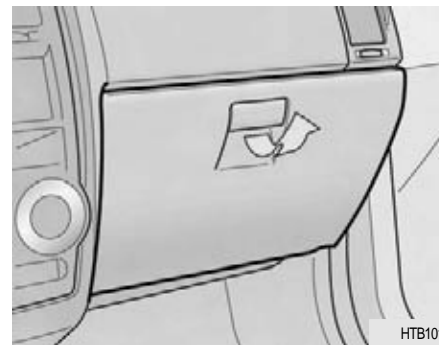

**! ОСТОРОЖНО:**  
Во время движения автомобиля дверца вещевого ящика должна быть закрыта, чтобы избежать получения травм пассажиром в случае резкого торможения или дорожно-транспортного происшествия.

Чтобы открыть вещевой ящик, потяните за ручку открывания ящика.

## НАРУЖНЫЕ ЗЕРКАЛА ЗАДНЕГО ВИДА

B510A01A-AAT

**Зеркала с ручным управлением  
(если установлен)**

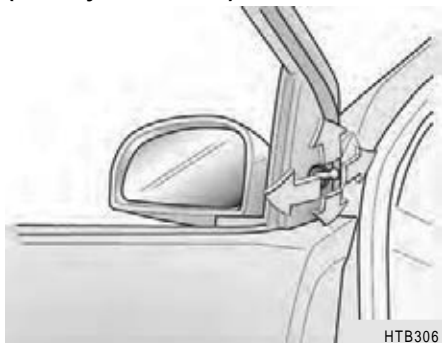

НТВ306

Для удобства наружные зеркала заднего вида оборудованы дистанционным управлением. Они регулируются при помощи рычага управления установленного в передней нижней части стекла двери.

Перед началом движения убедитесь, что зеркала установлены так, что они обеспечивают хороший обзор назад с левой и правой стороны и непосредственно сзади автомобиля. При использовании зеркала соблюдайте осторожность в оценке расстояния до автомобилей, движущихся сзади или рядом.



### ВНИМАНИЕ:

Если зеркало не перемещается из-за льда, не пытайтесь сдвинуть его с места, перемещая ручку управления или само стекло зеркала. Используйте аэрозольные антиобледенители (не используйте охлаждающую жидкость), чтобы освободить замерзший механизм, или поставьте автомобиль в теплое место, чтобы лед мог растаять.

B510B01FC-GAT

**Зеркала с электрическим  
приводом (если установлены)**

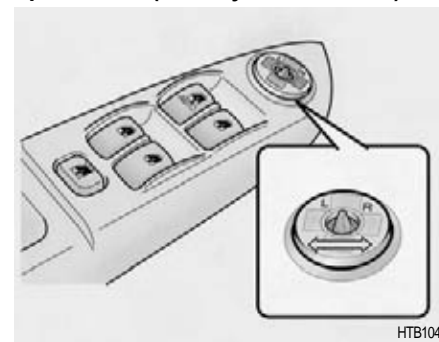

НТВ104

Наружные зеркала заднего вида можно регулировать в любом направлении, чтобы иметь максимальный обзор назад и вбок слева и справа от автомобиля.

Переключателем дистанционного управления наружными зеркалами заднего вида можно отрегулировать положение как правого, так и левого зеркала.

**Чтобы отрегулировать положение левого или правого зеркала выполните следующие действия:**

1. Переведите рычажок выбора вправо или влево, чтобы включить регулировочный механизм соответствующего зеркала.
2. Теперь отрегулируйте угол зеркала путем нажатия на соответствующий внешний переключатель, как показано на рисунке.

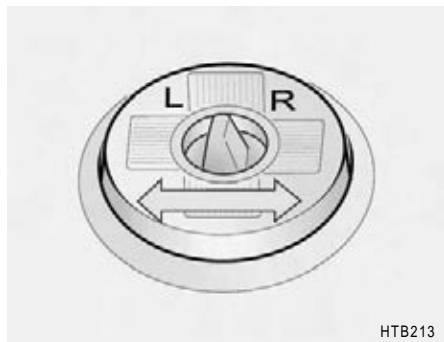

**ВНИМАНИЕ:**

- o Не держите переключатель нажатым дольше необходимого.
- o Не соскребайте лед с зеркала, так как это может привести к повреждению зеркальной поверхности. Для очистки зеркала ото льда используйте аэрозольные антиобледенители, губку или мягкую ткань.



**ОСТОРОЖНО:**

Соблюдайте осторожность, оценивая размер предметов или расстояние до них в правом наружном зеркале. Это зеркало является выпуклым. Предметы, которые видны в таком зеркале, на самом деле находятся ближе, чем кажется.

BS10D01HP-AAT

**ОБОГРЕВАТЕЛЬ НАРУЖНЫХ ЗЕРКАЛ ЗАДНЕГО ВИДА (если установлен)**

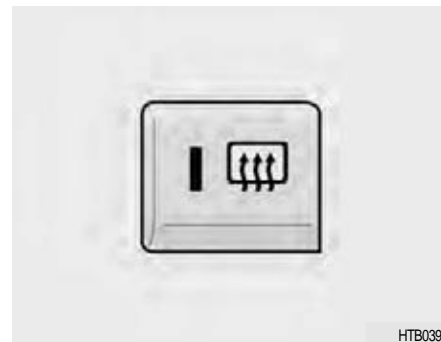

Подогрев наружных зеркал заднего вида включается вместе с обогревателем заднего стекла. Чтобы начать обогревать стекла наружных зеркал заднего вида, нажмите на выключатель обогревателя заднего стекла. Стекла зеркал будут нагреваться и очищаться от изморози, что обеспечит хороший обзор назад при любой погоде. Чтобы выключить обогреватель, нажмите на выключатель обогревателя заднего стекла еще раз. Обогреватель наружных зеркал заднего вида автоматически отключается через 20 мин.

B510C01A-AAT

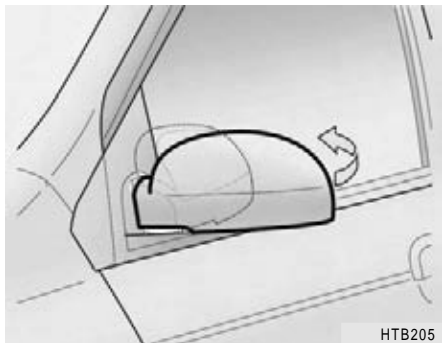
**СКЛАДЫВАНИЕ НАРУЖНЫХ  
ЗЕРКАЛ ЗАДНЕГО ВИДА**

НТВ205

Чтобы сложить наружные зеркала заднего вида, нажмите на них в направлении задней части автомобиля.

Наружные боковые зеркала заднего вида можно складывать назад при парковке автомобиля в узких местах.

**ОСТОРОЖНО:**

Не регулируйте и не складывайте наружные зеркала заднего вида во время движения. Это может привести к потере управления и стать причиной дорожно-транспортного происшествия, результатом которого может быть смерть, серьезные травмы или повреждение автомобиля.

**ВНУТРЕННЕЕ ЗЕРКАЛО ЗАДНЕГО  
ВИДА С РЕЖИМОМ ДЕНЬ/НОЧЬ**

B520A01A-AAT

(если установлена)

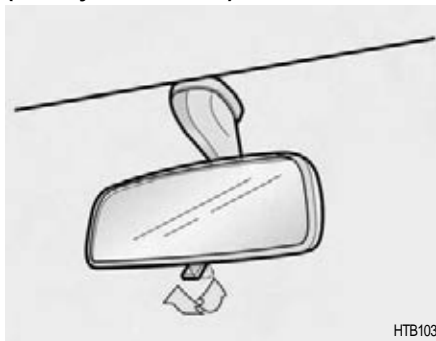

НТВ103

Ваш автомобиль оборудован внутренним зеркалом заднего вида с режимом дневной/ночной езды. Чтобы установить зеркало в ночное положение, потяните рычаг в нижней части зеркала на себя. В этом положении уменьшается ослепляющее действие фар едущих сзади автомобилей.

**СТОЯНОЧНЫЙ ТОРМОЗ**

B530A02A-AAT

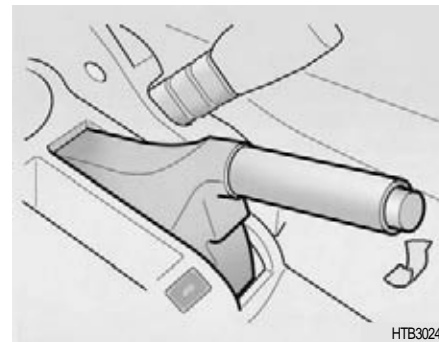

НТВ3024

Всегда включайте стояночный тормоз перед тем, как покинуть автомобиль. При включении стояночного тормоза, когда ключ зажигания находится в положении "ON" (Вкл.) или "START" (Запуск), на комбинации приборов загорается контрольная лампа включения стояночного тормоза. Прежде чем начать движение, убедитесь, что стояночный тормоз полностью выключен, и контрольная лампа не горит.

**Стояночный тормоз**

Для включения стояночного тормоза сначала нажмите на ножной тормоз, а затем, не нажимая на кнопку отпущения, потяните на себя до отказа рычаг стояночного тормоза. В дополнение к этому рекомендуется при парковке автомобиля на уклоне перевести рычаг переключения передач на соответствующую низшую передачу у автомобилей с ручной коробкой передач или в положение Р (Парковка) у автомобилей с автоматической коробкой передач.

**ВНИМАНИЕ:**

Движение с включенным стояночным тормозом приведет к повышенному износу тормозных колодок и тормозных дисков.

Для отпущения стояночного тормоза сначала нажмите на ножной тормоз и немного потяните вверх рычаг стояночного тормоза.

Затем нажмите на кнопку отпущения и опустите рычаг тормоза, удерживая эту кнопку.

**ОСТОРОЖНО:**

- Для предотвращения непреднамеренного движения оставаемого на время автомобиля, не используйте коробку передач вместо стояночного тормоза. Включите стояночный тормоз и убедитесь в том, что рычаг переключения передач надежно установлен в положении 1-й (первой) передачи или R (задний ход) в случае автомобилей, оборудованных ручной коробкой передач, или в положение Р (парковка) в случае автомобилей, оборудованных автоматической коробкой передач.
- Никогда не разрешайте лицам, не знакомым с устройством и работой автомобиля, а также детям трогать стояночный тормоз. Непреднамеренное отключение стояночного тормоза может привести к серьезным травмам.

**ВЫСОКО РАСПОЛОЖЕННЫЙ ПОВТОРИТЕЛЬ СТОП-СИГНАЛА**

B550A01S-GAT

(если установлен)

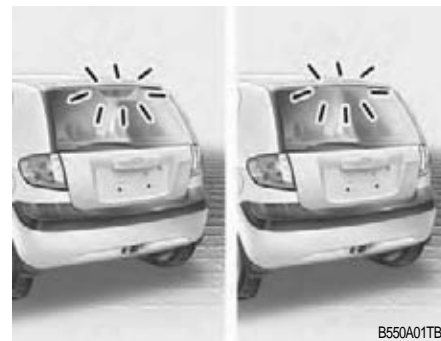

В дополнение к низко расположенным стоп-сигналам по обеим сторонам автомобиля при торможении загорается также высоко расположенный повторитель стоп-сигнала в центре окна задней двери или в заднем спойлере.

## ОТКРЫВАНИЕ КАПОТА

B570A03A-GAT

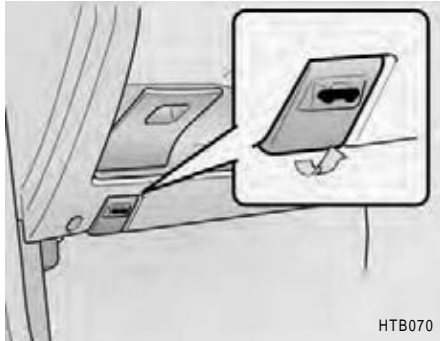

1. Чтобы отпереть замок капота, потяните на себя рукоятку привода замка капота.



2. Потяните предохранительный рычаг влево, после чего поднимите капот.



3. Вытяните из капота распорный стержень.

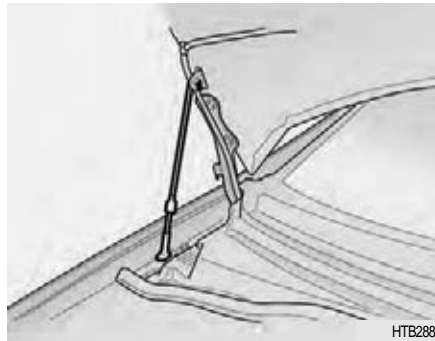

4. Подоприте капот опорным стержнем.

Чтобы закрыть капот, уберите опорный стержень и закрепите его в фиксаторе, чтобы он не гремел при движении. Медленно опустите капот так, чтобы до его закрытого положения оставалось 30 см (1 фут), и отпустите его, чтобы он упал под действием собственной тяжести. Убедитесь, что капот надежно заперт.

**ВНИМАНИЕ:**

Перед тем, как закрыть капот убедитесь, что опорный стержень возвращен на место.

**ОСТОРОЖНО:**

- o Перед началом движения убедитесь, что капот надежно закрыт. Не полностью закрытый капот может неожиданно открыться при движении автомобиля, что приведет к полной потере видимости, что, в свою очередь, может привести к дорожно-транспортному происшествию.
- o При осмотре моторного отсека опорный стержень должен до конца вставляться в отверстие в капоте. Это предотвратит падение капота и избавит Вас от возможных травм.
- o Запрещается двигаться на автомобиле с поднятым капотом, так как он закрывает обзор, а кроме того может упасть или повредиться.

## ДИСТАНЦИОННОЕ ОТКРЫВАНИЕ КРЫШКИ ГОРЛОВИНЫ ТОПЛИВНОГО БАКА

B560A02A-AAT

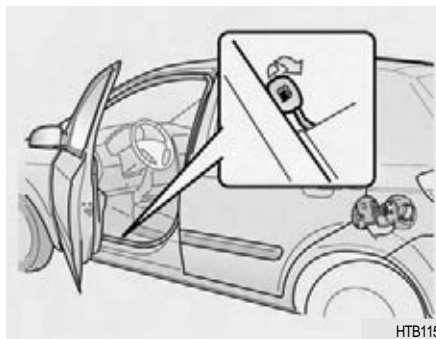

НТВ115

Крышку горловины топливного бака можно открыть изнутри автомобиля, потянув вверх рычажок привода открывания крышки \ горловины топливного бака, расположенный на полу в передней левой части автомобиля.

**К СВЕДЕНИЮ:**

Если не удастся открыть крышку горловины топливного бака из-за ее обледенения, слегка постучите по крышке или нажмите на нее, чтобы сломать ледяную корку и открыть крышку. Не пытайтесь поддеть крышку. При необходимости используйте сертифицированный антиобледенитель (не применяйте для этих целей охлаждающую жидкость) или поместите автомобиль в теплое помещение, где лед сможет растаять.

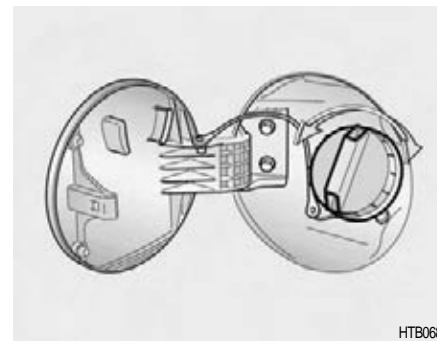

НТВ068

**ОСТОРОЖНО:**

- o Пары бензина ядовиты. Перед дозаправкой всегда выключайте двигатель. При дозаправке топлива следите за тем, чтобы поблизости не было искр или открытого пламени. При необходимости замены пробки заливной горловины, используйте только оригинальную пробку производства Hyundai, которая предназначена для Вашего автомобиля. Иногда при отворачивании пробки при высокой температуре окружающего воздуха может быть слышно легкое шипение. Это нормально и не является поводом для беспокойства. Открывая пробку горловины топливного бака, всегда поворачивайте ее медленно.

## ЗАДНЯЯ ДВЕРЬ

89

о Автомобильное топливо огнеопасно/взрывоопасно. При заправке топлива всегда в точности соблюдайте следующие рекомендации.

- Перед тем, как дотронуться до заправочного пистолета или крышки заливной горловины топливного бака, прикоснитесь к любой металлической детали вдали от заливной горловины, чтобы избавиться от заряда статического электричества.
- Не садитесь в машину во время заправки топлива. Не делайте ничего, что может привести к образованию статического электричества. Разряд статического электричества может вызвать воспламенение паров топлива и взрыв.
- При использовании канистр с топливом ставьте их на землю во время заправки. Разряд статического электричества с канистры может вызвать воспламенение паров топлива и стать причиной пожара. Поставив канистру на землю в начале заправки, не поднимайте ее до окончания заправки.

- Не пользуйтесь сотовым телефоном на заправочной станции. Электрический ток или электромагнитное излучение сотовых телефонов может вызвать воспламенение паров топлива и стать причиной пожара.
- Обязательно выключайте двигатель во время заправки. Искры от электрического оборудования двигателя могут вызвать воспламенение паров топлива и стать причиной пожара. После заправки убедитесь, что крышка заливной горловины топливного бака надежно закрыта, и только после этого запускайте двигатель.
- Не курите и не прикуривайте сигареты на заправочной станции. Моторное топливо огнеопасно.

B540A01FC-GAT

**ОСТОРОЖНО:**

Во время движения задняя дверь всегда должна быть плотно закрыта. Если оставить ее открытой или неплотно закрытой, внутрь машины могут попасть ядовитые выхлопные газы, что может вызвать серьезные заболевания или даже смерть пассажиров и водителя. См. дополнительные предупреждения, связанные с выхлопными газами, на странице 2-2.

- o Заднюю дверь можно запереть и отпереть ключом.
- o Для того чтобы открыть заднюю дверь потяните вверх наружную ручку и поднимите дверь вверх вручную.
- o Чтобы закрыть дверь, опустите ее вниз и нажмите на нее до фиксации. Убедитесь, что дверь закрылась нормально, попробовав потянуть ее вверх не за ручку.

B540A02TB-GAT

### ДЕРЖАТЕЛЬ НА СПИНКЕ СИДЕНЬЯ (ЕСЛИ УСТАНОВЛЕН)

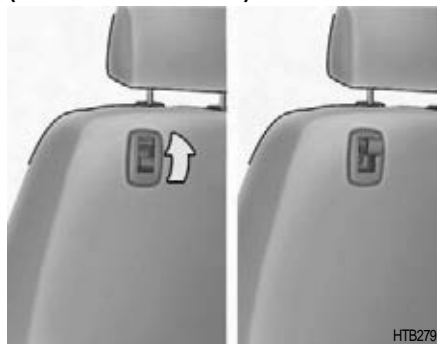

Держатель устанавливается на спинке переднего пассажирского сиденья таким образом, чтобы на него можно было повесить сумку с покупками и т.п. Если он не используется, верните его в исходное положение.



#### СВНИМАНИЕ:

- o Не вешайте сумки, вес которых превышает 3 кг. Это может привести к повреждению держателя на спинке сиденья.
- o После использования держателя верните его в исходное положение.



#### ОСТОРОЖНО:

Это приспособление нельзя использовать, если на заднем сиденье едет пассажир (особенно ребенок), поскольку держатель спинки сиденья может стать причиной серьезных травм у пассажира в случае аварии или резкого торможения.

B540B01TB-GAT

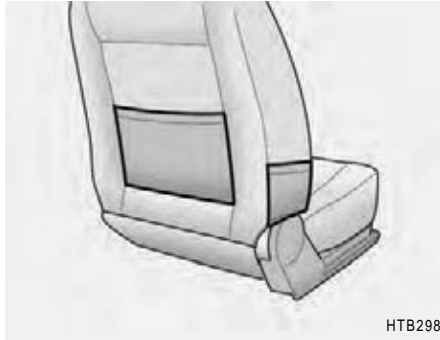
**КАРМАН СИДЕНЬЯ (ЕСЛИ  
УСТАНОВЛЕН)**

НТВ298

Боковой карман сиденья расположен на переднем пассажирском сиденье и предназначен для небольшого блокнота и т.п.

На задней стороне спинок передних сидений также есть карманы (если установлены).

B545A01TB-GAT

**ИСПОЛЬЗОВАНИЕ БАГАЖНОГО  
ОТДЕЛЕНИЯ**

B650A01FC-GAT

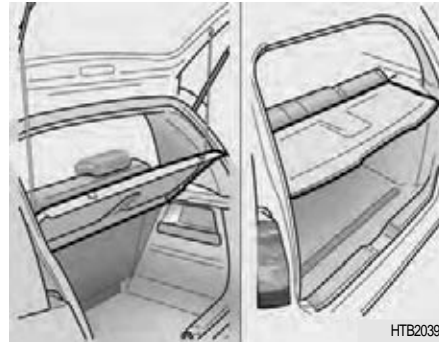
**Полка багажного отделения  
(если установлена)**

НТВ2039

Запрещается класть вещи на полку багажного отделения. Незакрепленные предметы могут стать причиной травм пассажиров автомобиля при резком торможении.

**Боковой карман для багажа**

НТВ2038

Боковой карман для багажа является универсальным местом для хранения небольших предметов.

B545B01TB-GAT

### Поддон багажного отделения (если установлен)

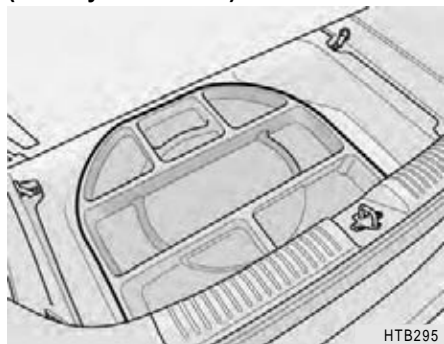

HTB295

Под ковриком багажного отделения находится многофункциональный поддон с несколькими отделениями.

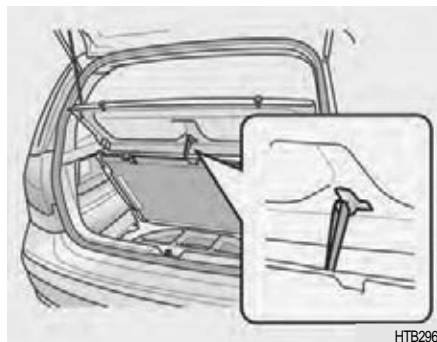

HTB296

Перед тем как использовать нижний багажный лоток, повесьте коврик багажного отделения на специальный крюк. Крюк для коврика расположен под центром крыши грузового пространства.



#### **ВНИМАНИЕ:**

Необходимо установить нижний багажный лоток на запасную шину. В противном случае, это может привести к деформации коврика багажного отделения.

B540D02FC-GAT

### Сетка багажного отделения (если установлена)

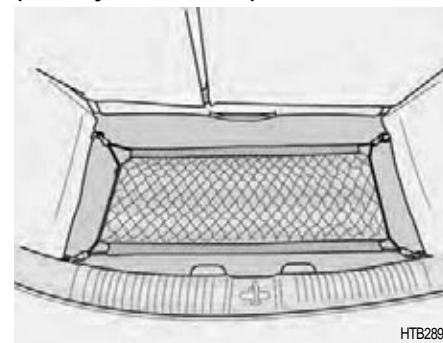

HTB289

Некоторые вещи можно держать под сеткой в багажном отделении.

Закрепите сетку на полу или в проеме багажного отделения, чтобы не дать грузу выпасть или перемещаться по полу багажного отделения.

**ВНИМАНИЕ:**

Чтобы не допустить повреждения груза или автомобиля следует соблюдать осторожность при перевозке хрупких или громоздких предметов в багажном отделении.

**ОСТОРОЖНО:**

Опасность для глаз. Не растягивайте сетку слишком сильно. Не держите лицо и части тела там, куда может отскочить сетка. Запрещается использовать сетку, если на ее ремешках видны следы износа или повреждения.

B545C01TB-GAT

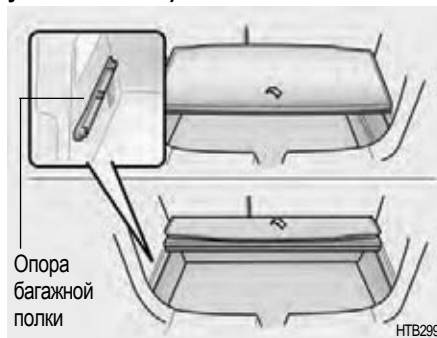
**Багажная полка (если установлена)**Опора  
багажной  
полки

Для большего удобства можно разделить грузовое пространство в автомобиле с помощью багажной полки. Установите багажную полку на соответствующую опору. Сложите полку, потянув ручку вверх и потом вперед.

**ВНИМАНИЕ:**

- o Если вы хотите увеличить грузовое пространство, снимите багажную полку с опоры после складывания заднего сиденья.
- o Не помещайте на полку груз тяжелее 30 кг. Это может привести к ее повреждению.

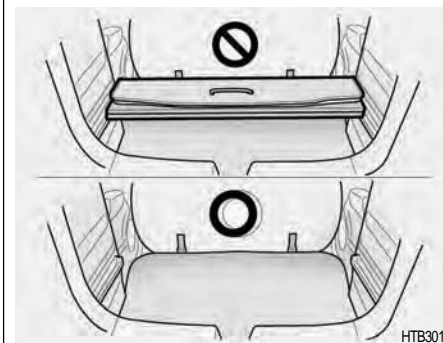

**ПРОТИВОСОЛНЕЧНЫЙ КОЗЫРЕК**

- o Для использования багажной полки с возможностью раскладывания, зафиксируйте ее на опоре. Когда багажная полка зафиксируется в опоре, раздастся отчетливый щелчок.
- o Багажную полку может выбросить в случае внезапной остановки или аварии. Полностью раскрывайте багажную полку для предотвращения повреждения груза.

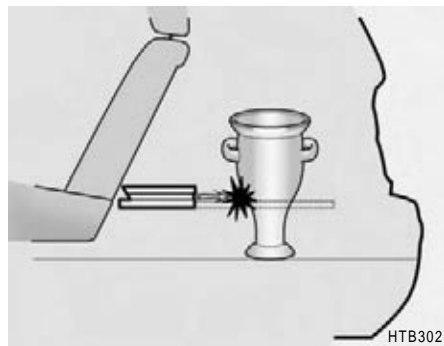

НТВ302

B580A01TB-GAT

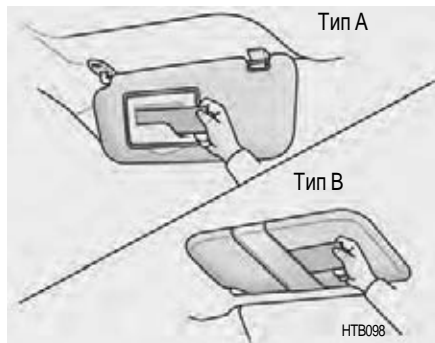

НТВ098

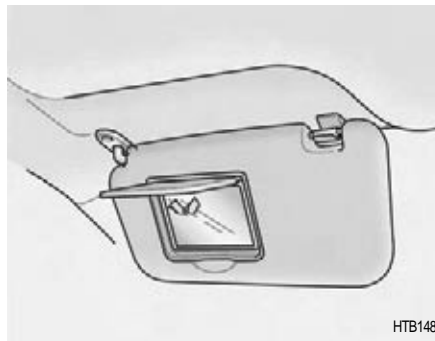

НТВ148

Ваш автомобиль оборудован противосолнечными козырьками, чтобы обеспечить водителю и пассажиру на переднем сиденье защиту от солнца спереди или сбоку.

На всех моделях противосолнечные козырьки установлены с двух сторон. Для ослабления яркого света или устранения прямых солнечных лучей поверните противосолнечный козырек вниз таким образом, чтобы устранить раздражающий свет. С обратной стороны водительского противосолнечного козырька имеется держатель для документов. С обратной стороны противосолнечных козырьков водителя и пассажира на переднем сиденье имеются маленькие зеркальца (если установлены).

**К СВЕДЕНИЮ:**

Табличку системы подушек безопасности (SRS) с полезной информацией можно найти на лицевой стороне любого солнцезащитного козырька.

**!** **ОСТОРОЖНО:**

Не устанавливайте солнцезащитный козырек так, чтобы он мешал обзору дороги, транспорта или других объектов.

## РУЧКА РЕГУЛИРОВКИ НАКЛОНА РУЛЕВОГО КОЛЕСА

B600A01A-AAT

(если установлена)



Для регулировки наклона рулевого колеса необходимо выполнить следующие действия:

1. Опустите рычаг вниз, чтобы разблокировать замок.
2. Поднимите или опустите рулевое колесо в нужное положение.
3. После регулировки, надежно зафиксируйте рулевое колесо, подняв рычаг вверх.



### ОСТОРОЖНО:

Не пытайтесь отрегулировать наклон рулевого колеса во время движения автомобиля, поскольку это может привести к потере управления автомобилем, что, в свою очередь, может привести к серьезным травмам или смерти.

## ЗВУКОВОЙ СИГНАЛ

B610B01B-GAT



B240B01TB

Чтобы подать звуковой сигнал, нажмите на центральную часть рулевого колеса.

## ПЕРЕКЛЮЧАТЕЛЬ ДИСТАНЦИОННОГО УПРАВЛЕНИЯ АУДИОСИСТЕМОЙ

B610A01TB-GAT

(если установлен)



B610A01TB

Для обеспечения безопасного вождения на рулевом колесе установлен переключатель дистанционного управления аудиосистемой.

### К СВЕДЕНИЮ:

Не нажимайте переключатели дистанционного управления аудиосистемой одновременно.

### Переключатель MODE

Нажмите переключатель MODE для выбора радио, кассеты или компакт-диска. Каждое нажатие на переключатель изменяет дисплей следующим образом:

RADIO (FM1 → FM2 → AM) → TAPE → CD  
↑

### Переключатель SEEK

Нажмите переключатель SEEK в течение 1 сек. или более.

#### 1. В режиме RADIO

При нажатии на верхний переключатель SEEK устройство будет автоматически настраиваться на следующую волну по возрастанию, а при нажатии на нижний переключатель SEEK - на следующую волну по убыванию.

#### 2. В режиме TAPE

- o При нажатии на верхний переключатель SEEK воспроизводится с начала следующая музыкальная композиция.
- o При нажатии на нижний переключатель SEEK воспроизводится с начала текущая музыкальная композиция.

#### 3. В режиме CD (компакт-диск)

- o Один раз нажмите на верхний переключатель SEEK для того, чтобы перескочить вперед на начало следующей композиции.
- o Один раз нажмите на нижний переключатель SEEK для того, чтобы перескочить назад на начало текущей композиции.

### Переключатель VOL

- o Нажмите на верхний переключатель VOL для увеличения уровня громкости.
- o Нажмите на нижний переключатель VOL для уменьшения уровня громкости.

## СИСТЕМА УПРАВЛЕНИЯ ОБОГРЕВОМ И ОХЛАЖДЕНИЕМ САЛОНА

B710A01TB-GAT

(ЕСЛИ УСТАНОВЛЕНА)

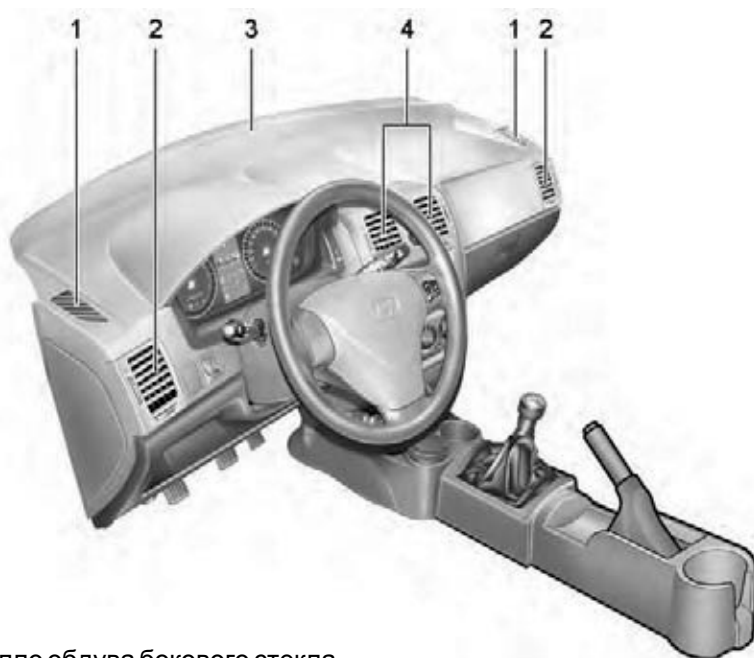

1. Сопло обдува бокового стекла
2. Боковой вентилятор
3. Сопло обдува ветрового стекла
4. Центральный вентилятор

B710A01TB

B710B02O-AAT

## ВЕНТИЛЯЦИЯ

- Для использования системы вентиляции:
- o Установите переключатель режимов подачи внешнего воздуха в положение "Fresh" (☉).
  - o Для того чтобы направить весь поток входящего воздуха в вентиляционные отверстия приборной панели, установите регулятор подачи воздуха в положение "Face".
  - o Установите необходимую частоту вращения вентилятора.
  - o Задайте положение регулятора температуры в диапазоне от "Cool" до "Warm".

B710B01A-AAT

## ЦЕНТРАЛЬНЫЙ ВЕНТИЛЯТОР

Центральные вентиляторы расположены в центре приборной панели. Направление потока воздуха можно изменять с помощью ручки, расположенной в центре вентиляционного отверстия.

B710C01Y-AAT

### Боковой вентилятор

С помощью ручек боковых вентиляционных ответствий можно управлять потоком внешнего воздуха, поступающего в автомобиль через боковые вентиляционные отверстия. Также эти отверстия можно закрыть, так что сквозь них теперь вообще не будет поступать воздух. Для изменения направления потока воздуха поверните соответствующим образом ручки управления.

## ОБОГРЕВ И ВЕНТИЛЯЦИЯ (ЕСЛИ УСТАНОВЛЕНО)

B670A01TB-GAT

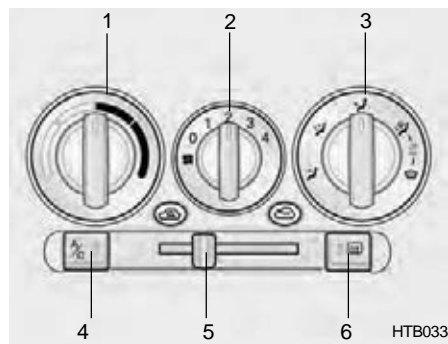

1. Выключатель регулятора температуры
2. Выключатель регулятора частоты вращения вентилятора
3. Выключатель регулятора подачи воздуха
4. Выключатель кондиционирования
5. Переключатель режимов подачи воздуха
6. Выключатель обогрева заднего стекла

B670B01A-AAT

### Настройка скорости вращения вентилятора (Управление вентилятором)

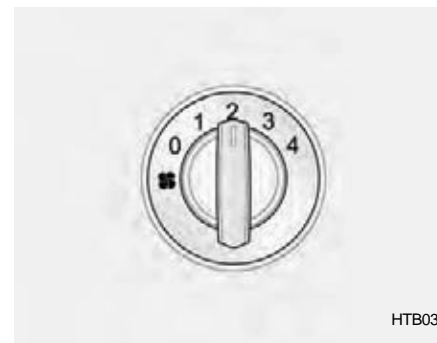

Служит для включения и выключения вентилятора, а также для установки скорости его вращения. Скорость вращения вентилятора и, соответственно, объём воздуха, поступающего в салон, может регулироваться вручную путём установки ручки управления вентилятором в одно из положений между крайними точками «1» и «4».

B670C02A-AAT

### Управление поступлением воздуха

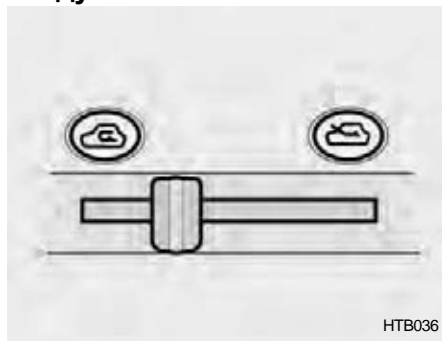



НТВ036

Он используется для выбора между свежим наружным и рециркуляционным воздухом.

 Свежий

 Рециркуляционный

При выборе режима  воздух поступает в автомобиль извне и нагревается или охлаждается в зависимости от выбора остальных функций.

При выборе режима  воздух из салона автомобиля проходит через систему обогрева и нагревается или охлаждается в зависимости от выбора остальных функций.

### К СВЕДЕНИЮ:

Следует отметить, что продолжительная работа системы обогрева в режиме  приведет к повышенному запотеванию ветрового стекла и боковых стекол, при этом воздух в салоне станет спертым.

Помимо этого, продолжительное использование системы кондиционирования в режиме  может привести к тому, что воздух в салоне станет чрезвычайно сухим.

B670D01TB-AAT

### Управление распределением потока воздуха

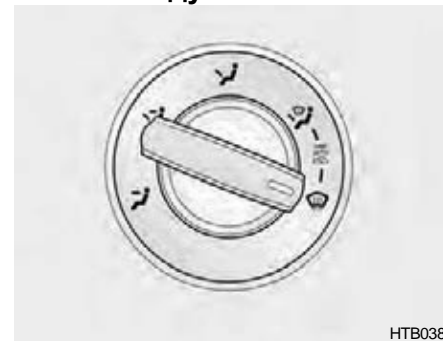

НТВ038

Служит для установки режима распределения потока воздуха. Воздух из системы обогрева и вентиляции может быть направлен в нижнюю часть салона, в вентиляционные отверстия приборной панели или на лобовое стекло. Расположенные на регуляторе пять символов представляют следующие режимы подачи воздуха: через вентиляционные отверстия приборной панели, через вентиляционные отверстия приборной панели и в нижнюю часть салона, в нижнюю часть салона и на лобовое стекло и только на лобовое стекло.



 **Подача воздуха через вентиляционные отверстия приборной панели**

Установка этого режима приводит к подаче воздуха из системы обогрева и вентиляции в салон через вентиляционные отверстия приборной панели.



 **Подача воздуха через вентиляционные отверстия приборной панели и в нижнюю часть салона**

Воздух подаётся в салон через вентиляционные отверстия в приборной панели и в нижней части салона. В таком режиме возможно одновременное поступление более холодного воздуха через отверстия в приборной панели и более тёплого - в нижнюю часть салона.



 **Подача воздуха в нижнюю часть салона**

Воздух подаётся через вентиляционные отверстия в нижней части салона, сопла обдува ветрового стекла и боковых окон и боковое вентиляционное отверстие.

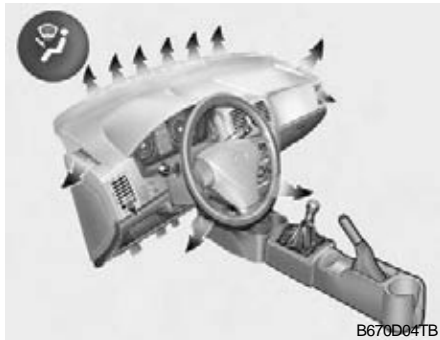

B670D04TB

 **Подача воздуха в нижнюю часть салона и на лобовое стекло**

Воздух подаётся через сопла обдува ветрового стекла, вентиляционные отверстия в нижней части салона, и сопла обдува боковых окон и боковое вентиляционное отверстие.



B670D05TB

 **Подача воздуха на лобовое стекло**

Воздух подаётся через сопла обдува ветрового стекла и боковых окон и боковое вентиляционное отверстие.

B670E02A-AAT

**Управление температурой воздуха**

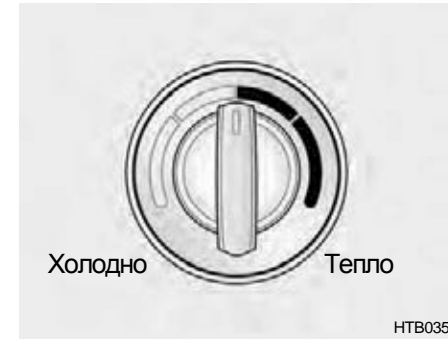

HTB035

Служит для установки требуемой степени нагрева или охлаждения воздуха.

## УПРАВЛЕНИЕ РАБОТОЙ СИСТЕМЫ ОБОГРЕВА

B690A01A-AAT

Для нормального режима работы системы обогрева установите переключатель режимов подачи внешнего воздуха в положение “Свежий воздух” (☺), а ручку управления распределением потока воздуха - в положение подачи воздуха в нижнюю часть салона (☞).

Для ускорения нагрева салона переключатель режимов подачи воздуха следует установить в положение “Рециркуляция” (☹).

При запотевании стекла установите регулятор подачи воздуха в положение для обогрева (☞), а переключатель режимов подачи воздуха - в положение для свежего воздуха (☺).

Для максимального нагрева воздуха установите ручку управления температурой воздуха в положение “Тепло” (“WARM”).

## ДВУХУРОВНЕВЫЙ ОБОГРЕВ

B700A01A-AAT

Ваш автомобиль оборудован регуляторами для двухуровневого обогрева. Благодаря этому становится возможным одновременно получать охлажденный воздух из вентиляционных отверстий приборной панели и теплый воздух из отверстий в полу. Для использования этой функции:

- o Установите переключатель режимов подачи внешнего воздуха в положение “Свежий воздух” (☺).
- o Установите ручку управления распределением потока воздуха в положение подачи воздуха через вентиляционные отверстия в приборной панели и в нижней части салона (☞).
- o Установите ручку управления температурой воздуха между положениями “Холодно” и “Тепло”.

## УСТРАНЕНИЕ ОБМЕРЗАНИЯ/ЗАПОТЕВАНИЯ СТЕКОЛ САЛОНА

B720A01TB-GAT

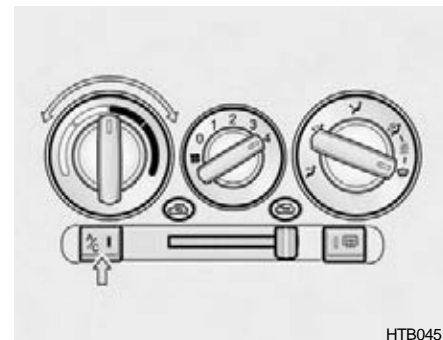

HTB045

Для обогрева или устранения запотевания ветрового стекла используйте систему обогрева/вентиляции:

### Для устранения внутреннего запотевания ветрового стекла:

- o Установите переключатель режимов подачи воздуха в положение для свежего воздуха (☺).
- o Установите регулятор подачи воздуха в положение для обогрева (☞).
- o Для более быстрого действия включите систему кондиционирования.

- Установите регулятор температуры в нужное положение.
- Установите регулятор частоты вращения вентилятора в любое положение между “1” и “4”.

### Для устранения инея или внешнего запотевания ветрового стекла:

- Установите переключатель режимов подачи воздуха в положение для свежего воздуха (S).
- Установите регулятор подачи воздуха в положение для обогрева (W).
- Установите регулятор температуры на обогрев.
- Установите регулятор частоты вращения вентилятора в положение “3” или “4”.

### К СВЕДЕНИЮ:

При длительной работе кондиционера либо в режиме подачи воздуха в нижнюю часть салона и на лобовое стекло (FR) либо в режиме подачи воздуха на лобовое стекло (FR) возможно запотевание лобового стекла с внешней стороны. В таком случае следует установить ручку управления распределением потока воздуха в положение подачи воздуха через вентиляционные отверстия в приборной панели (FR), а ручку настройки скорости вращения вентилятора – в нижнее положение.

B730A01FC-AAT

### Советы по эксплуатации

- Для предотвращения попадания в салон пыли или неприятных запахов через систему вентиляции следует временно установить переключатель режимов подачи внешнего воздуха в положение «Рециркуляция». После исчезновения источника пыли или неприятного запаха не забудьте снова установить переключатель в положение «Свежий воздух», чтобы сохранить воздух в салоне свежим. Благодаря этому водитель будет чувствовать себя комфортно и внимательно управлять автомобилем.
- Воздух для системы обогрева и кондиционирования поступает через решетки, расположенные непосредственно перед ветровым стеклом. Следите за тем, чтобы эти решетки не были закрыты листьями, снегом, льдом или другими посторонними предметами.

- о Для предотвращения внутреннего запотевания ветрового стекла, установите переключатель режимов подачи воздуха в положение для свежего воздуха (E), а регулятор частоты вращения вентилятора - в необходимое положение.

## СИСТЕМА КОНДИЦИОНИРОВАНИЯ

B740A01A-AAT

### Кнопка включения системы кондиционирования (если система установлена)

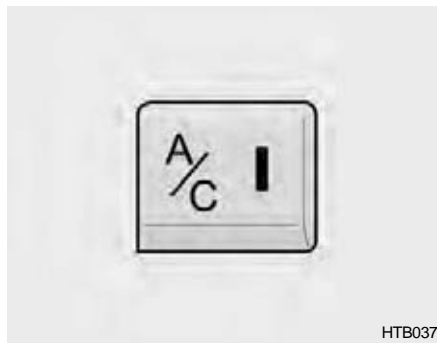

Включение или выключение системы кондиционирования осуществляется нажатием кнопки “Кондиционер” на панели управления обогревом/кондиционированием воздуха.

B740B02A-AAT

### РАБОТА СИСТЕМЫ КОНДИЦИОНИРОВАНИЯ (Охлаждение)

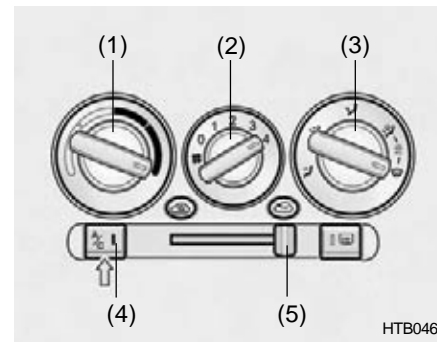

Для использования системы кондиционирования для охлаждения салона:

- о Включите переключатель регулятора вентилятора (2).
- о Включите переключатель системы кондиционирования (4) путем нажатия на него. Одновременно должна загореться контрольная лампа системы кондиционирования.

- о Установите переключатель режимов подачи воздуха в (☹) положение (5).
- о Установите регулятор температуры (1) в положение “Cool”. (“Cool” обеспечивает максимальное охлаждение. Можно задать умеренную температуру, переместив регулятор ближе к положению “Warm”).
- о Установите необходимую частоту вращения вентилятора (2). Для большего охлаждения задайте для вентилятора большую частоту вращения или на время выберите для переключателя режимов подачи воздуха положение (☹).

B740C01A-AAT

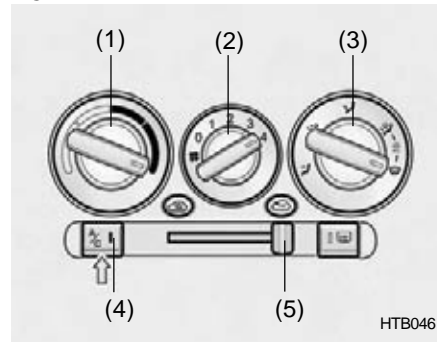
**Сухой обогрев**

Для сухого обогрева:

- о Включите переключатель регулятора вентилятора (2).
- о Включите переключатель системы кондиционирования (4) Одновременно должна загореться контрольная лампа системы кондиционирования.
- о Установите переключатель режимов подачи воздуха (5) в положение для свежего воздуха (☹).
- о Установите регулятор подачи воздуха (3) в положение для передней стороны (↖).

- о Установите необходимую частоту вращения вентилятора (2).
- о Для более быстрого действия задайте большую частоту вращения вентилятора.
- о Установите регулятор температуры (1) таким образом, чтобы обеспечить необходимое тепло.

B740D01A-AAT

**Советы по эксплуатации**

- о Если при открывании дверей Вы обнаружите, что в салоне автомобиля очень жарко, откройте на несколько минут окна для выхода горячего воздуха.
- о При работе системы кондиционирования держите все окна закрытыми, чтобы исключить попадание внешнего тёплого воздуха в салон.
- о При низкой скорости движения, например, в условиях плотного транспортного потока переключитесь на более низкую передачу. Тем самым будет увеличена частота вращения двигателя и, как следствие этого, частота вращения компрессора системы кондиционирования.

- o При движении на крутых подъёмах выключайте систему кондиционирования для исключения возможности перегрева двигателя.
- o Зимой или в те периоды, когда система кондиционирования работает не регулярно, включайте её на несколько минут один раз в месяц. Тем самым будет обеспечена кратковременная циркуляция смазочных жидкостей, что позволит поддержать систему кондиционирования в хорошем рабочем состоянии.

## ФИЛЬТР КОНДИЦИОНЕРА (ПЕРЕД ИСПАРИТЕЛЕМ)

B760A03TB-GAT

(если он установлен)

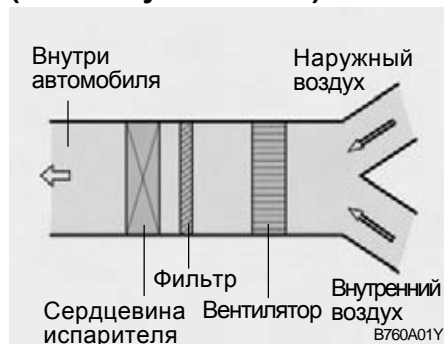

Фильтр кондиционера воздуха расположен перед вентилятором за отсеком для перчаток.

Он служит для снижения загрязнений на входе воздуха в салон.

Информацию о замене фильтра кондиционера см. на стр. 6-21.



### ВНИМАНИЕ!

- o Заменять фильтр через каждые 15000 км (10000 миль) пробега, или раз в год. При эксплуатации автомобиля в сложных условиях-пыль, грунтовые дороги-требуется более частая замена фильтра кондиционера.
- o При снижении скорости потока воздуха необходимо обратиться за проверкой к уполномоченному дилеру.

## СТЕРЕОСИСТЕМА

B750A02A-AAT

### Как работает автомобильный радиоприёмник

Приём радиосигналов FM-диапазона (ультракоротких волн)



Источниками радиосигналов AM и FM диапазонов являются радиопередатчики, расположенные вокруг города. Они поступают на антенну, расположенную на автомобиле. Этот радиосигнал принимается радиоприёмником и передаётся в динамики автомобильной аудиосистемы. Если поступающий радиосигнал сильный, то конструкция автомобильной аудиосистемы обеспечивает максимально возможное качество его воспроизведения. Вместе с тем, в некоторых случаях поступающий сигнал может не иметь достаточной силы и может сопровождаться помехами. Причиной этого



могут быть такие факторы, как удалённость от принимаемой радиостанции, наличие вблизи от автомобиля другой радиостанции высокой мощности, зданий, мостов или других сооружений большого размера.

Сигналы AM-диапазона могут приниматься на большем удалении от радиостанции, чем сигналы FM-диапазона. Причина заключается в более низкой частоте радиоволн AM-диапазона. Эти радиосигналы с большой длиной волны и низкой частотой распространяются не прямой линией в атмосфере, а могут огибать земную поверхность. Кроме того, они огибают препятствующие их распространению объекты, что обеспечивает лучший приём сигнала.



Высокая частота радиосигналов FM-диапазона не позволяет им огибать земную поверхность. Поэтому, как правило, мощность таких радиосигналов падает на коротких расстояниях от передающей радиостанции. Кроме того, на их распространение оказывают влияние здания, рельеф местности или другие препятствия. В результате в конкретных условиях приёма радиосигнала может создаться впечатление о неисправности радиоприёмника. Следующие условия приёма являются достаточно распространёнными и не свидетельствуют о наличии технической неисправности.

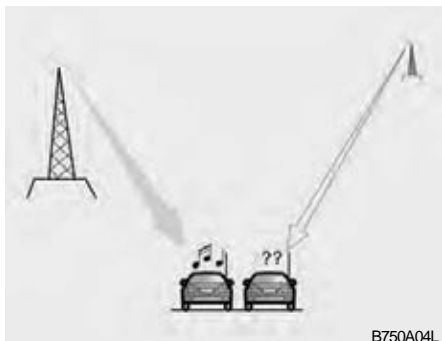

B750A04L

- o Плавное снижение уровня громкости: по мере удаления автомобиля от радиостанции мощность принимаемого сигнала падает, и уровень громкости звука снижается. При возникновении такой ситуации желательно настроить приёмник на другую радиостанцию.
- o Дрожание сигнала / радиопомехи: низкая мощность принимаемого радиосигнала FM-диапазона или наличие препятствий большого размера между передающим устройством и автомобильным радиоприёмником может создавать помехи для приёма сигнала, вызывая тем самым его дрожание или шум от радиопомех. Снизить влияние этого явления можно путём уменьшения уровня высоких частот в тембре сигнала до того момента, пока источник помех не исчезнет.
- o Появление сигнала другой радиостанции: по мере ослабления сигнала FM-диапа-

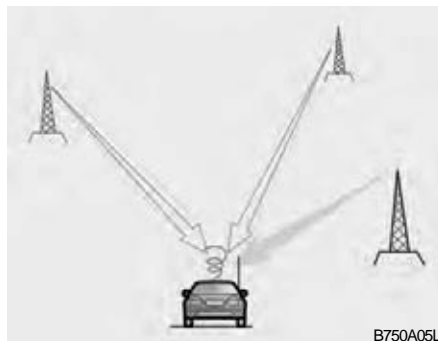

B750A05L

- зона возможно его замещение более мощным сигналом другой радиостанции, работающей на близкой частоте. Причина этого состоит в том, что конструкцией радиоприёмника предусмотрен приём того сигнала, качество которого самое высокое. При возникновении такой ситуации настройте приёмник на радиостанцию с более мощным сигналом.
- o Интерференция радиосигналов: одновременный приём радиосигналов из нескольких направлений может вызвать искажение сигнала или его дрожание. Причина этого может быть в одновременном приёме прямого и отражённого радиосигнала одной станции, или радиосигналов двух станций, работающих на близких частотах. При возникновении такой ситуации настройте приёмник на другую радиостанцию до изменения условий радиоприёма.

B750B02Y-AAT

### Использование сотового телефона или радиостанции с двухсторонней связью

Использование сотового телефона внутри автомобиля может привести к возникновению шумов в звуковом сигнале аудиооборудования, что не свидетельствует о его неисправности. В подобной ситуации используйте мобильный телефон на наибольшем удалении от автомобильной аудиосистемы.



#### ВНИМАНИЕ:

При использовании внутри автомобиля таких систем связи как сотовый телефон или радиостанция, необходима установка отдельной внешней антенны. При работе таких систем связи только со своими встроенными антеннами возможно создание помех работе автомобильной электрической системы, что негативно влияет на безопасность его эксплуатации.



#### ОСТОРОЖНО:

Не используйте сотовый телефон во время управления автомобилем; остановитесь для этого в безопасном месте.

**АУДИОСИСТЕМА**

K210A01TB-GAT

**РАБОТА РАДИОПРИЕМНИКА (K220) (если установлено)**

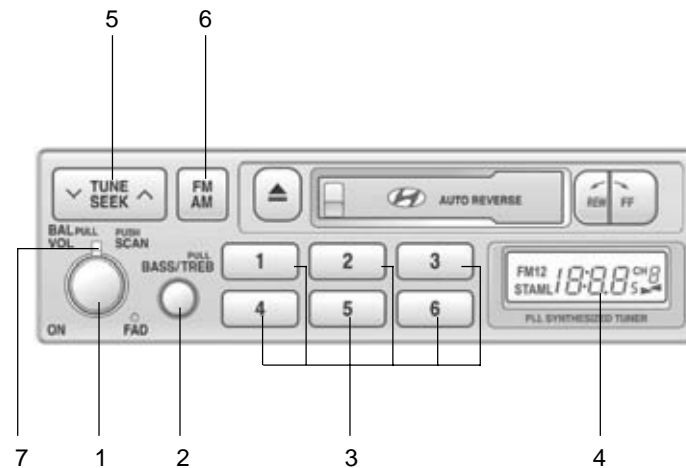

K220A01TB

- 1. Кнопки Power ON/OFF, VOLUME, BALANCE, SCAN
- 2. Отжимная кнопка BASS/TREBLE
- 3. Кнопки станций
- 4. ЖК-дисплей

- 5. Кнопка TUNE/SEEK
- 6. Кнопка FM/AM
- 7. Кнопка FADER

K210B01TB-GAT

## **1. ВКЛЮЧЕНИЕ/ ВЫКЛЮЧЕНИЕ ПИТАНИЯ, ГРОМКОСТЬ**

Для включения аудиосистемы поверните переключатель Power по часовой стрелке. Замок зажигания должен находиться в положении ACC или ON. Сразу после включения системы вы можете увеличить или уменьшить уровень громкости путем вращения ручки по часовой или против часовой стрелки.

## **о БАЛАНС**

Затем потяните кнопку громкости и поверните по часовой стрелке для того, чтобы сместить баланс к правому динамику. Или же поверните ее против часовой стрелки для смещения баланса к левому динамику.

## **о Кнопка SCAN**

После нажатия этой кнопки частота будет автоматически увеличиваться для настройки на следующую принимаемую станцию, при этом на каждой станции приемник будет останавливаться по 5 секунд. Если нужная станция найдена, еще раз нажмите на эту кнопку для отмены функции сканирования.

## **2. Отжимная кнопка BASS/ TREBLE**

Нажмите эту кнопку для высвечивания на экране. Вращайте ручку по часовой стрелке для увеличения низких частот или против часовой стрелки для их уменьшения. Затем потяните кнопку и вращайте ее по часовой стрелке для увеличения верхних звуковых частот. Или же вращайте ее против часовой стрелки для уменьшения верхних частот. После настройки нажмите на кнопку.

## **3. КНОПКИ СТАНЦИЙ (1 ~ 6 )**

Нажмите любую из этих кнопок не более чем на 2 секунды для того, чтобы переключиться на записанную в памяти станцию. Удерживайте кнопку станции 2 секунды или больше, чтобы сохранить текущую станцию для данной кнопки.

## **4. ЖК-ДИСПЛЕЙ**

На ЖК-дисплее отображается следующая информация: диапазон частот FM1/FM2/AM/(L)/(M), номер кнопки выбранной станции, символ ST в случае приема стереосигнала.

## **5. НАСТРОЙКА**

Нажмите кнопку (▲) не более чем на 1 секунду, после чего частота будет увеличиваться.

Аналогично, нажмите кнопку (▼) не более чем на 1 секунду для уменьшения частоты.

## о ПОИСК

Удерживайте кнопку (↖) более чем 1 секунду, после чего произойдет настройка на следующую принимаемую станцию на более высокой частоте. Аналогично, удерживайте кнопку (↘) более чем 1 секунду, после чего произойдет настройка на следующую принимаемую станцию на более низкой частоте. Если выбранная станция находится в памяти, на дисплее также будет отображаться номер кнопки станции.

## 6. Кнопка FM/AM

Кнопка диапазона FM/AM используется для изменения диапазона приема в следующей последовательности.

FM1 → FM2 → AM → FM1  
(FM1 → FM2 → M → L → FM1 : Европа)

## 7. Регулятор продольного баланса (если установлен)

Эта кнопка расположена сверху от регулятора уровня громкости. Поверните ее по часовой стрелке для ослабления звука фронтальных динамиков. Поверните ее против часовой стрелки для ослабления звука тыловых динамиков.



### ВНИМАНИЕ:

- Не ставьте рядом с аудиосистемой напитки. Если они прольются, это может привести к повреждению механизма воспроизведения.
- Не подвергайте аудиосистему ударам, это может повредить механизм воспроизведения.

K220A01TB-GAT

### РАБОТА КАССЕТНОГО ПРОИГРЫВАТЕЛЯ (K220) (если установлен)

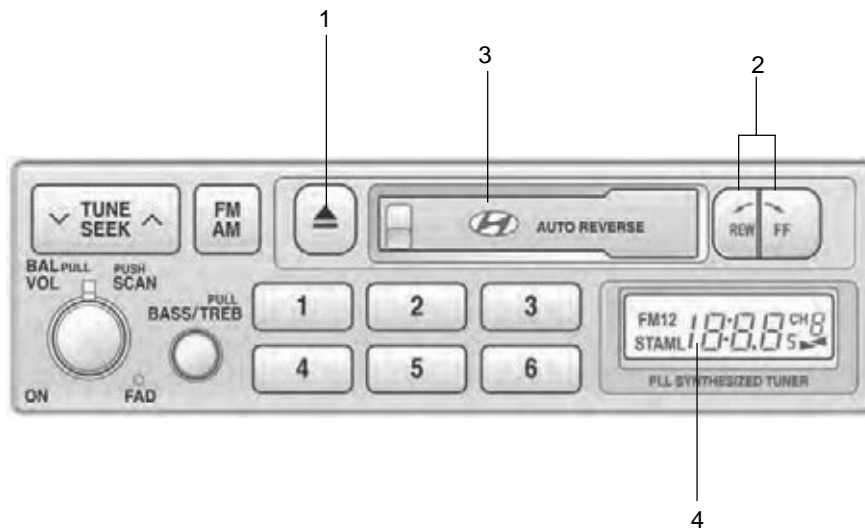

- 1. Кнопка EJECT
- 2. Кнопка FF/REW

- 3. Прорезь для кассеты
- 4. ЖК-дисплей

K220B01TB-GAT

### 1. Кнопка извлечения кассеты



Нажмите эту кнопку для извлечения кассеты.

### 2. Прорезь для кассеты

Вставьте кассету в прорезь таким образом, чтобы пленка была справа.

### 3. Кнопки FF/REW, выбор стороны кассеты

Нажмите кнопку "REW" для быстрой перемотки кассеты назад, или же нажмите кнопку "FF" для быстрой перемотки вперед.

При установленной кассете одновременно нажмите обе эти кнопки для воспроизведения обратной стороны.

### 4. ЖК-дисплей

ЖК-дисплей показывает направление движения ленты (▶ или ◀) при воспроизведении.



#### ВНИМАНИЕ:

- o Не вставляйте посторонние предметы в прорезь проигрывателя, так как это может повредить устройство.
- o Не ставьте рядом с аудиосистемой напитки. Если они прольются, это может привести к повреждению механизма воспроизведения.
- o Не подвергайте аудиосистему ударам, это может повредить механизм воспроизведения.

K240A01TB-GAT

### СТЕРЕО РАДИОПРИЕМНИК (K240) (если установлен)

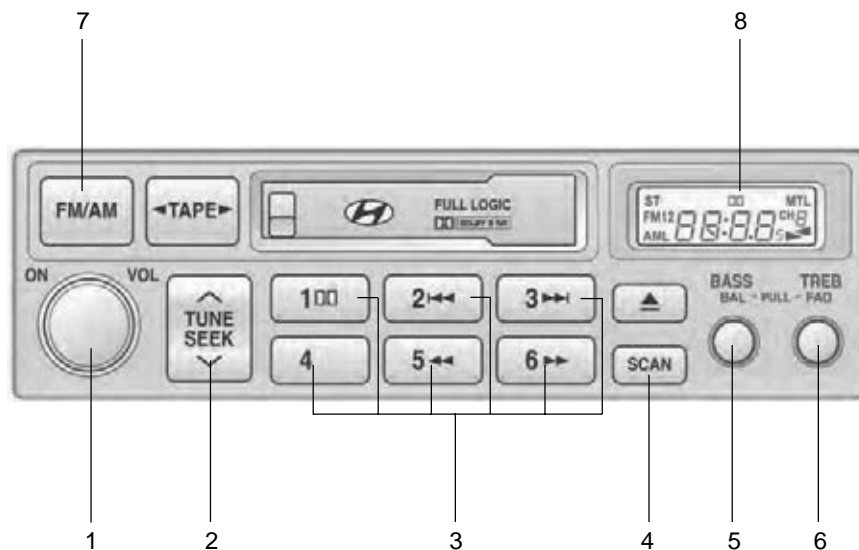

K240A01TB

1. ВКЛЮЧЕНИЕ / ВЫКЛЮЧЕНИЕ; УРОВЕНЬ ГРОМКОСТИ
2. НАСТРОЙКА РАБОЧЕЙ ЧАСТОТЫ/АВТОМАТИЧЕСКИЙ ПОИСК И НАСТРОЙКА
3. КНОПКИ УСКОРЕННОГО ВЫБОРА РАДИОСТАНЦИИ
4. КНОПКА СКАНИРОВАНИЯ РАДИОСТАНЦИЙ

5. ТЕМБР (НИЗКИЕ ЧАСТОТЫ)/ ПОПЕРЕЧНЫЙ БАЛАНС (вытянутое положение)
6. ТЕМБР (ВЫСОКИЕ ЧАСТОТЫ)/ ПРОДОЛЬНЫЙ БАЛАНС (вытянутое положение)
7. Кнопка выбора диапазонов FM/AM
8. ЖКД

K240B01TB-GAT

### **1. Включение / выключение; уровень громкости**

Нажать на эту кнопку для включения/выключения аудио системы, при этом ключ зажигания должен находиться в положении “ACC” или “ON”. Как только система включена, можно повернуть ручку по часовой стрелке или против часовой стрелки для увеличения или уменьшения уровня громкости, соответственно. Чтобы отключить аудиосистему, следует снова нажать данную кнопку.

### **2. Настройка рабочей частоты**

При нажатии кнопки (^) на время не более 0,5 с значение принимаемой частоты радиосигнала увеличивается. Для уменьшения значения частоты радиосигнала нажать на кнопку (v) на время не более 0,5 с.

При нажатии кнопки на время 0,5 с или более будет подан звуковой сигнал, и значение частоты сигнала будет быстро увеличиваться или уменьшаться.

Если отпустить кнопку после звукового сигнала, то включится функция автоматического поиска и настройки.

### **0 Автоматический поиск и настройка**

Нажать на кнопку (^) на время более 0,5 с и отпустить кнопку после звукового сигнала. Приемник настроится на следующую принимаемую радиостанцию с более высокой рабочей частотой. Аналогично, нажать на кнопку (v) на время более 0,5 с и отпустить ее после звукового сигнала. Приемник настроится на следующую принимаемую радиостанцию с более низкой рабочей частотой. Если выбранная радиостанция занесена в память ускоренного выбора радиостанции, то на дисплее отобразится канал, сохраненный в памяти.

### **3. Кнопки ускоренного выбора радиостанции**

Нажать на одну из этих кнопок на время не более 2 с для того, чтобы услышать радиостанцию, занесенную в память. Нажать на кнопку ускоренного выбора радиостанции на время 2 с или более, при этом текущая станция будет занесена в память, связанную с данной кнопкой, с подачей звукового сигнала.

### **4. Кнопка сканирования радиостанций**

При нажатии на эту кнопку значение частоты сигнала будет увеличиваться и произойдет настройка на следующие принимаемые радиостанции по порядку, причем прием каждой радиостанции будет осуществляться на протяжении 5 секунд. Выбрав желаемую радиостанцию, нажать на эту кнопку еще раз для отмены функции сканирования.

### **5. Тембр (низкие частоты)/ поперечный баланс (вытянутое положение)**

Нажать на ручку, чтобы она выдвинулась наружу. Для увеличения требуемого уровня низких частот вращать ручку по часовой стрелке, а для снижения уровня низких частот – против часовой стрелки. Для регулировки баланса выдвинуть ручку в еще большей степени. Требуемый баланс правого динамика регулируется вращением ручки по часовой стрелке (звук левого динамика будет приглушаться). Если ручку вращать против часовой стрелки, мощность

звука в левом динамике будет увеличиваться (звук правого динамика при этом приглушается).

### **6. Тембр (высокие частоты)/ продольный баланс (вытянутое положение)**

Нажать на ручку, чтобы она выдвинулась наружу. Для увеличения требуемого уровня высоких частот вращать ручку по часовой стрелке, а для снижения уровня высоких частот – против часовой стрелки. Для регулировки продольного баланса выдвинуть ручку в еще большей степени. Требуемый баланс переднего динамика регулируется вращением ручки против часовой стрелки (звук заднего динамика будет приглушаться). Если ручку вращать по часовой стрелке, мощность звука в заднем динамике будет увеличиваться (звук переднего динамика при этом приглушается).

### **7. Кнопка выбора диапазонов FM/AM**

Кнопка выбора диапазонов FM/AM используется для последовательного переключения диапазонов:

FM1 → FM2 → AM → FM1  
(FM1 → FM2 → M → L → FM1 : Европа)

### **8. ЖКД**

Жидкокристаллический дисплей (ЖКД) отображает следующую информацию: диапазон частот FM1/ FM2/AM, номер предварительно установленного канала, ST в случае FM Stereo.



### **ВНИМАНИЕ!**

- o Не размещайте напитки рядом с аудиосистемой. В случае расплескивания может быть поврежден механизм воспроизведения
- o Не допускайте ударов по аудиосистеме, иначе может быть поврежден механизм воспроизведения.

K240C01TB-GAT

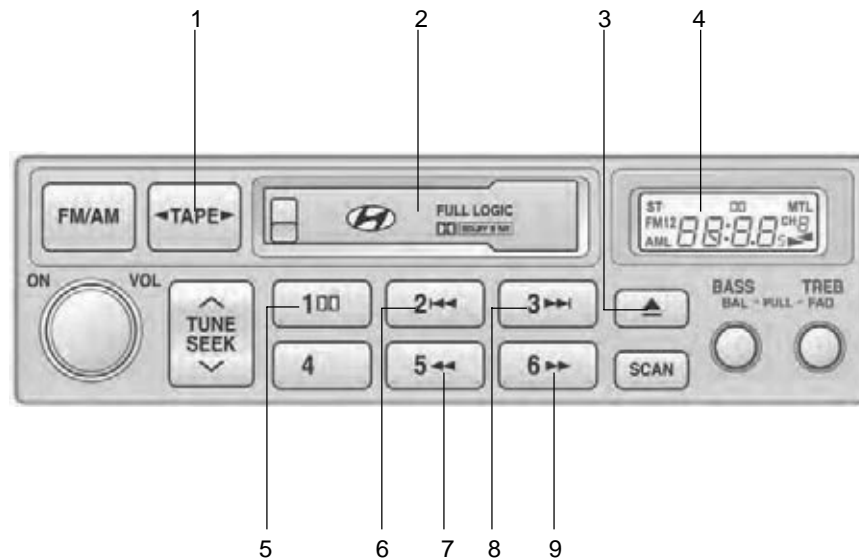
**КАССЕТНЫЙ МАГНИТОФОН (K240) (если установлен)**

K240A01TB

1. Выбор режима магнитофона и стороны ленты
2. Гнездо для кассеты
3. Кнопка извлечения кассеты
4. ЖКД
5. Кнопка шумопонижения системы DOLBY

6. Кнопка перемотки назад в начало текущей композиции
7. Кнопка перемотки назад
8. Кнопка перемотки вперед до следующей композиции
9. Кнопка перемотки вперед

K240D01TB-GAT

### 1. Выбор режима магнитофона и стороны ленты

Нажать на кнопку для воспроизведения кассеты, вставленной в кассетную деку. После выбора режима магнитофона можно включить воспроизведение обратной стороны ленты посредством повторного нажатия на эту кнопку.

### 2. Гнездо для кассеты

Вставить кассету в гнездо так, чтобы открытая сторона кассеты была направлена вправо. Плеер затянет кассету, и воспроизведение начнется автоматически, даже если электропитание аудио системы отключено, а ключ зажигания установлен в положение либо "ACC", либо "ON".

### 3. Кнопка извлечения кассеты (▲)

Нажать на кнопку для извлечения кассеты. Кассета будет извлечена, даже если ключ зажигания установлен в положение "OFF" (отключено).

### 4. ЖКД

ЖКД отображает рабочие условия воспроизводимой кассеты. Он информирует водителя о статусе воспроизведения, направлении движения ленты,

перемотке вперед или назад, режиме MTL при применении металлизированной ленты, работе системы Dolby и т.д.

### 5. Кнопка шумопонижения системы DOLBY

При воспроизведении кассеты, записанной в системе Dolby, нажать на эту кнопку для снижения фонового шума. При нажатии на кнопку символ (⊞) отобразится на дисплее. При повторном нажатии он исчезает с экрана.

### 6. Кнопка перемотки назад в начало текущего трека (◀◀)

Нажать на кнопку для ускоренной перемотки ленты назад и автоматического воспроизведения начала текущего трека. При перемотке в этом режиме на дисплее мигает символ "REW". Для остановки перемотки назад и перехода в режим воспроизведения нажать на эту кнопку еще раз.

### 7. Кнопка перемотки назад

При воспроизведении ленты и нажатии на кнопку (◀◀) можно перемотать ее к началу (на дисплее отображается знак "REW"). При повторном нажатии кнопки (◀◀) в режиме перемотки начнется воспроизведение ленты.

### 8. Кнопка перемотки вперед до следующего трека (▶▶)

Нажать на кнопку для ускоренной перемотки ленты вперед и автоматического воспроизведения начала следующего трека. При перемотке ленты в этом режиме на дисплее мигает символ "FF". Для остановки перемотки вперед и перехода в режим воспроизведения нажать на эту кнопку еще раз.

### 9. Кнопка перемотки вперед (▶▶)

При воспроизведении ленты и нажатии на кнопку (▶▶) можно перемотать ее к концу (на дисплее отображается знак "FF"). При повторном нажатии кнопки (▶▶) в режиме перемотки вперед начнется воспроизведение ленты.



#### ВНИМАНИЕ!

- Не вставляйте никакие предметы, например, монеты в гнездо для кассеты, так как магнитофон можно повредить.
- Не размещайте напитки рядом с аудиосистемой. В случае распыливания может быть поврежден механизм воспроизведения.
- Не допускайте ударов по аудиосистеме, иначе может быть поврежден механизм воспроизведения.

HMP280A01TB-GAT

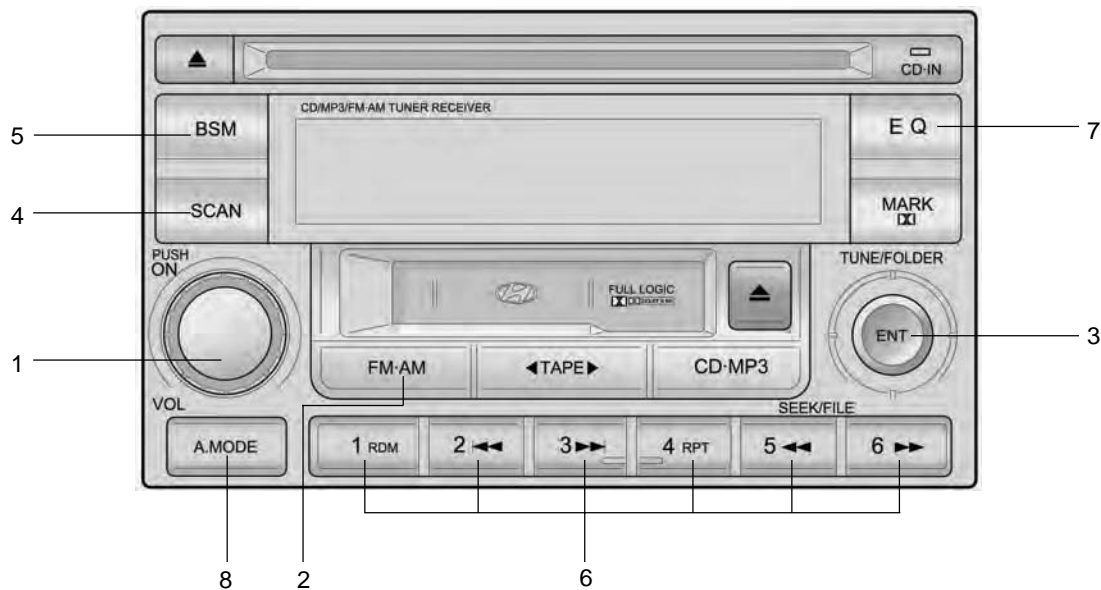
**СТЕРЕО РАДИОПРИЕМНИК (M280) (если установлен)**

HTB313

1. Ручка ВКЛЮЧЕНИЕ – ВЫКЛЮЧЕНИЕ / УРОВЕНЬ ГРОМКОСТИ
2. Кнопка ВЫБОРА ДИАПАЗОНА
3. НАСТРОЙКА РАБОЧЕЙ ЧАСТОТЫ/АВТОМАТИЧЕСКИЙ ПОИСК И НАСТРОЙКА

4. Кнопка СКАНИРОВАНИЯ
5. Кнопка запоминания лучшей радиостанции (BSM)
6. Кнопки УСКОРЕННОГО ВЫБОРА РАДИОСТАНЦИИ
7. Кнопка эквалайзера (EQ)
8. Кнопка выбора режима регулировки (A.MODE)

HMP280B01TB-GAT

## 1. Ручка “ВКЛЮЧЕНИЕ / ВЫКЛЮЧЕНИЕ”

- o Радиоприёмник может работать при установке ключа зажигания в положение “ACC” или “ON”. Для включения радиоприёмника необходимо нажать на кнопку. ЖКД отображает радиочастоту в режиме радиоприемника, индикатор направления ленты в режиме магнитофона или индикатор трека CD-MP3 либо в режиме плеера CD-MP3, либо в режиме автоматической смены компакт-дисков. Для выключения электропитания приемника нажать на кнопку еще раз.
- o Нажать на кнопку FM-AM, TAPE или CD-MP3 для включения соответствующей функции без нажатия на ручку включения питания Power ON-OFF.

## Регулировка УРОВНЯ ГРОМКОСТИ (VOLUME)

Вращать ручку по часовой стрелке для увеличения уровня громкости, для снижения уровня громкости вращать ручку против часовой стрелки.

## 2. ВЫБОР РАБОЧЕГО ДИАПАЗОНА

Изменение рабочего диапазона радиоприёмника (AM, FM1 или FM2)

производится нажатием на эту кнопку (FM-AM). Наименование выбранного диапазона указывается на дисплее радиоприёмника.

## 3. НАСТРОЙКА РАБОЧЕЙ ЧАСТОТЫ (вручную) (TUNE)

При нажатии ручки настройки рабочей частоты TUNE (Джойстик) вверх или вниз, происходит настройка на следующую имеющуюся радиостанцию с более высокой или более низкой рабочей частотой.

При достижении необходимой радиостанции отпустить кнопку.

## АВТОМАТИЧЕСКИЙ ПОИСК И НАСТРОЙКА (SEEK)

### (Автоматическая настройка на радиостанции)

При нажатии ручки настройки рабочей частоты TUNE (Джойстик) вправо или влево, происходит автоматическая настройка на следующую имеющуюся радиостанцию с более высокой или более низкой рабочей частотой.



### ОСТОРОЖНО:

При езде не трогайте кнопку и джойстик. При несчастном случае это может стать причиной летального исхода или серьезной травмы.

## 4. Кнопка СКАНИРОВАНИЯ

При нажатии на эту кнопку значение частоты сигнала будет увеличиваться и произойдет настройка на следующие принимаемые радиостанции по порядку, причем прием каждой радиостанции будет осуществляться на протяжении 5 секунд. Для отмены функции сканирования нажать на эту кнопку еще раз.

## 5. Кнопка ЗАПОМИНАНИЯ ЛУЧШЕЙ РАДИОСТАНЦИИ (BSM)

При нажатии кнопки BSM осуществляется выбор и занесение в память шести каналов из каналов самой высокой напряженности поля. Выбранные радиостанции запоминаются в последовательности частот, начиная с первой кнопки ускоренного выбора радиостанции.

## 6. Кнопки УСКОРЕННОГО ВЫБОРА РАДИОСТАНЦИИ

В памяти радиоприёмника могут быть сохранены частоты шести (6) станций для каждого из 3 рабочих диапазонов частот (AM, FM и FM2).

## НАСТРОЙКА ПАМЯТИ РАДИОПРИЁМНИКА

Значения рабочих частот шести станций AM-диапазона и двенадцати станций FM-диапазона могут быть заранее введены в память радиоприёмника. Затем

быстрая настройка на одну из этих станций может быть произведена нажатием кнопки выбора диапазона рабочих частот и/или одной из шести кнопок ускоренной настройки. Для программирования кнопок ускоренной настройки выполните следующие действия:

- Нажмите кнопку выбора диапазона рабочих частот для настройки приёмника на AM, FM или FM2-диапазон.
- Настройтесь на требуемую радиостанцию путём автоматического поиска, сканирования или вручную.
- Выберите для данной станции одну из кнопок ускоренной настройки.
- Удерживайте эту кнопку в нажатом положении более двух секунд. При этом будет слышен звуковой сигнал. Затем необходимо отпустить кнопку для продолжения программирования следующей радиостанции. Таким образом, в памяти приёмника могут быть запрограммированы значения частот 18 станций, путём выбора одной AM станции и двух FM станций на каждую кнопку.
- После завершения программирования, настройка на любую из этих станций может быть произведена путём выбора рабочего диапазона AM, FM1 или FM2 и нажатием на одну из кнопок ускоренной настройки.

## 7. Кнопка ЭКВАЛАЙЗЕРА (EQ)

Нажать кнопку EQ для выбора режимов CLASSIC, JAZZ, ROCK и DEFEAT для обеспечения желаемого качества звука. При каждом нажатии на дисплее производится переход в следующей последовательности:

CLASSIC → JAZZ → ROCK → DEFEAT



## 8. Кнопка ВЫБОРА РЕЖИМА РЕГУЛИРОВКИ (A.MODE)

При нажатии на кнопку выбора режима регулировки A.MODE осуществляется выбор режимов BASS, BALANCE, TREBLE, FADER.

Выбранный режим отображается на дисплее.

После выбора каждого режима вращать ручку регулировки громкости по часовой стрелке или против часовой стрелки.

### Управление НИЗКИМИ ЧАСТОТАМИ (BASS)

Для повышения уровня низких частот вращать ручку по часовой стрелке, а для снижения уровня низких частот – против часовой стрелки.

### Управление ПОПЕРЕЧНЫМ БАЛАНСОМ (BALANCE)

Вращать ручку по часовой стрелке для

увеличения мощности звука в правом динамике (звук левого динамика при этом станет слабее).

При вращении ручки против часовой стрелки будет увеличиваться мощность звука в левом динамике (звук правого динамика станет слабее).

### Управление ВЫСОКИМИ ЧАСТОТАМИ (TREBLE)

Вращением ручки налево или направо установите требуемый уровень высоких частот.

### Управление ПРОДОЛЬНЫМ БАЛАНСОМ (FADER)

Вращать ручку по часовой стрелке для увеличения мощности звука в заднем динамике (звук переднего динамика при этом станет слабее).

При вращении ручки против часовой стрелки будет увеличиваться мощность звука в переднем динамике (звук заднего динамика станет слабее).



### ВНИМАНИЕ!

- Не размещайте напитки рядом с аудиосистемой. В случае расплескивания может быть поврежден механизм воспроизведения
- Недопускайте ударов по аудиосистеме, иначе может быть поврежден механизм воспроизведения.

HMP280C01TB-GAT

### КАССЕТНЫЙ МАГНИТОФОН (M280) (если установлен)

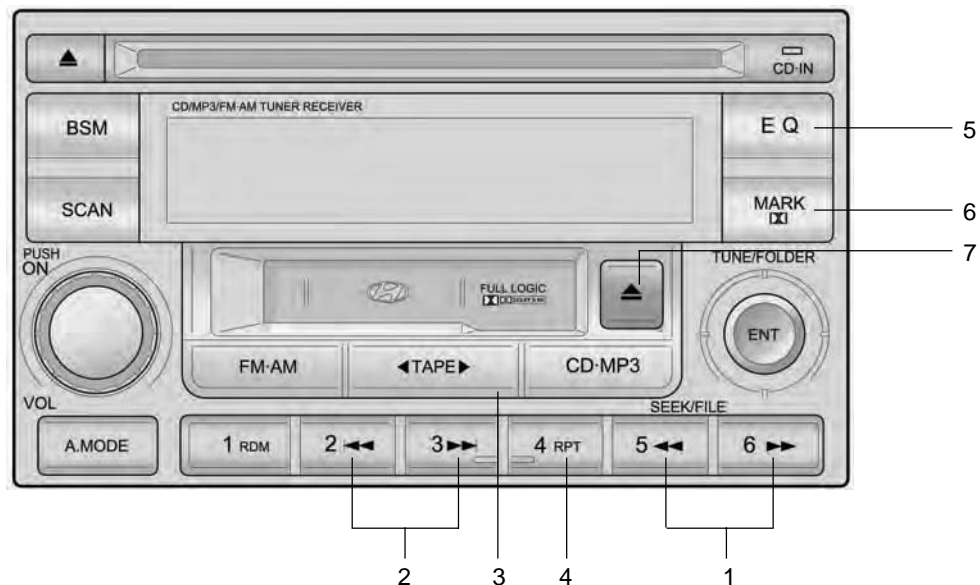

HTB313

- |  |   |
|--|---|
| 1. Кнопка перемотки вперед/назад FF/REW (▶▶ / ◀◀)                          | 4. Кнопка повтора REPEAT                |
| 2. Кнопка выбора автоматического воспроизведения музыки AUTO MUSIC (◀◀/▶▶) | 5. Кнопка эквалайзера (EQ)              |
| 3. Кнопка воспроизведения обратной стороны ленты кассеты TAPE PROGRAM      | 6. Кнопка системы DOLBY                 |
|  | 7. Кнопка извлечения кассеты TAPE EJECT |

H290D010-GAT

### 1. Кнопка перемотки вперед/назад FF/REW

- o При нажатии на кнопку FF (▶▶) в режиме воспроизведения или перемотки назад начнется перемотка ленты вперед.
- o Воспроизведение начнется вновь при повторном нажатии кнопки FF (▶▶) во время перемотки вперед.
- o При нажатии на кнопку REW (◀◀) в режиме воспроизведения или перемотки вперед начнется перемотка ленты назад.
- o Воспроизведение начнется вновь при повторном нажатии кнопки REW (◀◀) во время перемотки назад.

### 2. Кнопка выбора автоматического воспроизведения музыки AUTO MUSIC

Нажать кнопку для нахождения начальной точки каждой композиции на предварительно записанной музыкальной кассете. Кнопка выбора автоматического воспроизведения музыки AUTO MUSIC может определить интервал между композициями (он должен быть не менее 4 с).

- o При нажатии на кнопку FF (▶▶) начнется воспроизведение начала следующего музыкального сегмента.

- o При нажатии на кнопку REW (◀◀) начнется воспроизведение начала текущего музыкального сегмента.

### 3. Кнопка воспроизведения обратной стороны ленты кассеты TAPE PROGRAM

- o Обеспечивается воспроизведение обратной стороны ленты путем нажатия этой программной кнопки. На дисплее появится стрелка, указывающая направление ленты.
- o Нажать на кнопку TAPE для отключения данной функции без нажатия на ручку управления электропитанием ON/OFF.

### 4. Кнопка повтора REPEAT

- o Для повтора трека, который Вы прослушиваете, нажать на кнопку RPT. Для отмены нажать на нее повторно.
- o Если при окончании трека не будет отпущена кнопка RPT, то воспроизведение автоматически будет повторяться. Этот процесс будет повторяться до тех пор, пока Вы не нажмете вновь данную кнопку.

### 5. Кнопка эквалайзера (EQ)

Нажать кнопку EQ для выбора режимов CLASSIC, JAZZ, ROCK и DEFEAT для обеспечения желаемого качества звука. При каждом нажатии на дисплее производится переход в следующей последовательности:

CLASSIC → JAZZ → ROCK → DEFEAT  
 ↑  
 └──────────────────────────────────┘

### 6. Кнопка системы DOLBY

Если при воспроизведении ленты появляется фоновый шум, то его можно значительно уменьшить нажатием на кнопку DOLBY. Для отмены функции DOLBY нажать на кнопку DOLBY еще раз.

### 7. Кнопка извлечения кассеты TAPE EJECT

- o Если кассета загружена, при нажатии на кнопку (▲) она извлекается.
- o При нажатии на кнопку (▲) в режиме перемотки ленты вперед/назад FF/REW кассета извлекается.

### К СВЕДЕНИЮ:

- o Для обеспечения нормальной работы плеера поддерживать температуру в салоне в пределах нормы посредством кондиционера или системы обогрева.
  - o При замене предохранителя следует использовать новый предохранитель номинальной емкостью.
  - o При отсоединении аккумуляторной батареи все предварительно установленные частоты радиостанций стираются. Следовательно, если это произойдет, то необходимо вновь произвести все установки.
  - o Не следует наносить какую-либо смазку на вращающиеся детали. Не держать поблизости от лентопротяжного механизма и головки магниты, отвертки и другие металлические предметы.
  - o Эта аппаратура предназначена для применения только в системе с аккумуляторной батареей 12 В пост. тока с отрицательным заземлением.
- o Устройство изготовлено из прецизионных деталей. Не разбивать и не регулировать эти детали.
  - o При езде громкость магнитофона не должна быть высокой, чтобы водитель мог слышать звуки снаружи.
  - o Предохранять аппаратуру (включая динамики) от воздействия воды и избыточной влажности.



### ВНИМАНИЕ!

- o Не вставляйте никакие предметы, например, монеты в гнездо для кассеты, так как магнитофон можно повредить.
- o Не размещайте напитки рядом с аудиосистемой. В случае расплескивания может быть поврежден механизм воспроизведения.
- o Не допускайте ударов по аудиосистеме, иначе может быть поврежден механизм воспроизведения.

HMP280E01TB-GAT

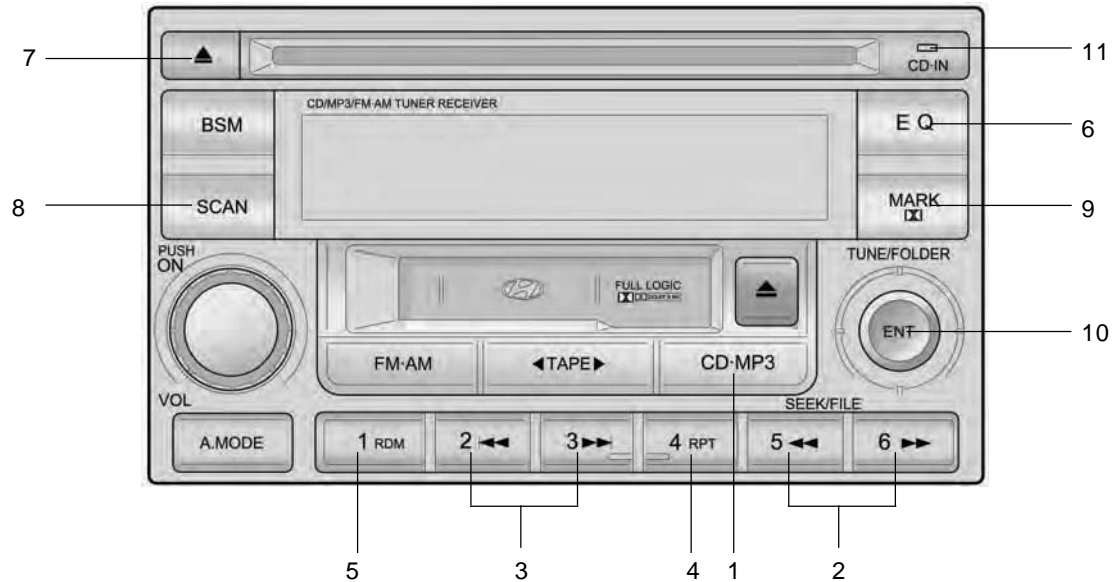
**CD-плеер (совместим с MP3/WMA/AAC) (M280) (если установлен)**

HTB313

1. Кнопка выбора аудио/ компакт – диск MP3 AUDIO/MP3 CD
2. Кнопка перемещения вперед/назад FF/REW (▶▶ / ◀◀)
3. Выбор трека TRACK UP/DOWN (◀◀ / ▶▶)
4. Кнопка повтора RPT
5. Кнопка произвольного воспроизведения RANDOM

6. Кнопка эквалайзера EQUALIZER
7. Кнопка извлечения компакт-диска EJECT
8. Кнопка сканирования SCAN
9. Кнопка закладки BOOKMARK
10. Джойстик
11. Индикатор компакт - диска

H290F010-GAT

### 1. Кнопка выбора аудио/компакт-диск MP3 (AUDIO/MP3 CD)

- Вставить компакт-диск этикеткой вверх.
- Вставить компакт-диск для начала его воспроизведения во время работы радиоприемника или кассетного магнитофона.
- Если компакт-диск вставлен в CD-плеер, при нажатии на кнопку воспроизведения начнется воспроизведение диска даже при работе радиоприемника или кассетного магнитофона.
- CD-плеер можно использовать, когда ключ зажигания установлен в положение "ON" или "ACC".
- Нажать на кнопку CD-MP3 для включения этой функции без нажатия на ручку включения электропитания Power ON-OFF.

### К СВЕДЕНИЮ:

- Не наклеивайте клейкую бумагу или ленту и т. п. на любую сторону диска, т. к. это может стать причиной неисправности.

- Плеер не может воспроизводить диски CD-R (Recordable CD) и CD-RW (Rewritable CD), которые не записаны до конца. Подробнее о полной записи на таких дисках см. инструкции по эксплуатации на устройство записи дисков CD-R (Recordable CD) и CD-RW (Rewritable CD), а также программное обеспечение на них.
- В зависимости от статуса записи некоторые диски CD-R/ CD-RW не могут быть воспроизведены на данном плеере.

### 2. Кнопка перемещения вперед/назад FF/REW (▶▶ / ◀◀)

Если необходимо быстро перейти вперед или назад по текущему треку компакт-диска, нажать и удерживать кнопку перехода вперед FF (▶▶) или назад REW (◀◀). При отпускании кнопки CD-плеер возобновит воспроизведение.

### 3. Выбор трека TRACK UP/ DOWN

- Любой трек на воспроизводимом компакт-диске может быть выбран посредством номера трека.

- Нажать однократно на кнопку (▶▶) для перехода вперед к началу следующего трека. Нажать однократно на кнопку (◀◀) для перехода назад к началу трека.

### 4. Кнопка повтора RPT

- Для повтора прослушиваемого в данный момент трека нажать на кнопку (RPT). Для отмены, нажать на нее еще раз.
- Для повтора музыки в выбранной папке нажать на кнопку RPT на время более 2 с. Для отмены, нажать на нее еще раз (только MP3 CD).
- Если не отпустить кнопку RPT при окончании трека, он будет воспроизведен автоматически. Этот процесс будет продолжаться до тех пор, пока Вы не нажмете на кнопку еще раз.

### 5. Кнопка произвольного воспроизведения RANDOM

- Нажать на кнопку RDM для произвольного, а не последовательного прослушивания треков. Для отмены, нажать на нее еще раз.
- Для прослушивания музыки в выбранной папке в произвольном

порядке нажать на кнопку RDM на время более 2 с. Для отмены, нажать на нее еще раз (только MP3 CD).

## 6. Кнопка эквалайзера EQUALIZER

Нажать кнопку EQ для выбора режима CLASSIC, JAZZ, ROCK и DEFEAT для обеспечения желаемого качества звука. При каждом нажатии на дисплее производится переход в следующей последовательности:

CLASSIC → JAZZ → ROCK → DEFEAT  

## 7. Кнопка извлечения компакт-диска EJECT

При нажатии на кнопку EJECT (▲) при загруженном компакт-диске он извлекается.

## 8. Кнопка сканирования SCAN

- o Нажать на кнопку сканирования для воспроизведения каждого трека в течение первых 10 секунд.
- o Для воспроизведения первых 10 секунд каждого трека в выбранной папке нажать на кнопку RDM на 2 с или более (только MP3 CD).

- o Нажать на кнопку сканирования вновь в пределах этих 10 с, когда Вы найдете нужный трек.

## 9. Кнопка закладки (MARK)

Во время работы CD-плеера желаемый трек на диске может быть отмечен закладкой посредством использования кнопки MARK.

- o Нажать на кнопку MARK в течение более 2 с для отметки желаемого трека закладкой. На жидкокристаллическом дисплее отобразится символ (√) и будет слышен звуковой сигнал.

Для воспроизведения отмеченных закладкой треков следует нажать на кнопку MARK в пределах одной секунды.

- o Для стирания закладки на треках следует нажать кнопку MARK на 2 с. В результате будут удалены закладка, символ (√) на ЖКД, и будет слышен звуковой сигнал.

## 10. Джойстик ENT

- o Вы можете пропустить трек посредством нажатия на джойстик влево или вправо. После выбора

желаемого трека нажать на джойстик для его воспроизведения.

Если не нажать на джойстик в течение 5 секунд, будет воспроизводиться снова предыдущий трек.

- o Вы можете продвигаться по папке посредством нажатия на джойстик вверх и вниз.

После выбора трека в папке следует нажать на джойстик для его воспроизведения.

Если не нажать на джойстик в течение 5 секунд, будет воспроизводиться снова предыдущий трек (только для MP3 CD).

## К СВЕДЕНИЮ:

- o Для обеспечения нормальной работы плеера поддерживать температуру в салоне в пределах нормы посредством кондиционера или системы обогрева.
- o При замене предохранителя следует использовать новый предохранитель с номинальной емкостью.
- o При отсоединении или отключении аккумуляторной батареи все закладки стираются.

Следовательно, если это произойдет, то необходимо вновь произвести все установки.

- Эта аппаратура предназначена для применения только в системе с аккумуляторной батареей 12 В пост. тока с отрицательным заземлением.
- CD-плеер изготовлен из прецизионных деталей. Не разбирать и не регулировать эти детали.
- При езде громкость CD-плеера не должна быть высокой, чтобы водитель мог слышать звуки снаружи.
- Предохранять аппаратуру (включая динамики и кассету) от воздействия воды или избыточной влажности.



### **ВНИМАНИЕ!**

- Не вставляйте деформированные диски или диски низкого качества в CD-плеер во избежание повреждения аппаратуры.
- Не вставляйте никакие предметы, например, монеты в CD-плеер, так как его можно повредить.
- Не размещайте напитки рядом с аудиосистемой. В случае расплескивания может быть поврежден механизм воспроизведения.
- Не допускайте ударов по аудиосистеме, иначе может быть поврежден механизм воспроизведения.
- При езде по пересеченной местности и там, где возникают вибрации, может нарушаться звуковое воспроизведение компакт-диска.  
Не пользуйтесь аудио системой при езде по пересеченной местности, т. к. компакт-диск может быть поцарапан или поврежден.

- Не беритесь за диск и не вынимайте диск рукой в тот момент, когда он втягивается в плеер механизмом загрузки. В результате на диске могут появиться царапины, или может выйти из строя CD-плеер.
- Не применяйте компакт-диски с возможностью записи (CD-R) или перезаписи (CD-RW), так как плеер может не воспринять формат их записи. Рекомендуется применение только оригинальных компакт-дисков.

B890A01TB-GAT

**КОД НЕИСПРАВНОСТИ АУДИО СИСТЕМЫ (ТОЛЬКО M280)**

Если в режиме CD-плеера или магнитофона Вы увидите на дисплее какое-либо отображение ошибки, определите причину неисправности с помощью нижеуказанной таблицы. В случае невозможности устранить индикацию неисправности следует отправить Ваш автомобиль к дилеру компании HYUNDAI.

ИНДИКАЦИЯ	ПРИЧИНА	УСТРАНЕНИЕ
Er2	МЕХАНИЧЕСКАЯ НЕИСПРАВНОСТЬ CD-ПЛЕЕРА (ОШИБКА ВЫГРУЗКИ, ОШИБКА ЗАГРУЗКИ)	После выключения аудио системы нажать на кнопку извлечения компакт-диска. Если диск не извлекается, обратиться к дилеру компании HYUNDAI.
Er3	ОШИБКА ФОКУСИРОВАНИЯ ОШИБКА СЧИТЫВАНИЯ ДАННЫХ	Убедиться в том, что компакт-диск не поцарапан и не поврежден. Нажать на кнопку извлечения и вынуть диск. Затем вставить нормальный диск.
Er6	ОШИБКА ДИСКА	Проверить, нормально ли вставлен компакт-диск в CD-плеер
Er7	ОШИБКА ЗАГРУЗКИ	Проверить, нормально ли вставлен компакт-диск в CD-плеер
Er8	ОШИБКА МАГНИТОФОННОЙ ДЕКИ ОШИБКА ВЫГРУЗКИ КАССЕТЫ	После выключения аудио системы нажать на кнопку извлечения кассеты. Если кассета не извлекается, обратиться к дилеру компании HYUNDAI.
NNN	СЛИШКОМ ВЫСОКАЯ ТЕМПЕРАТУРА	Код неисправности будет автоматически сброшен, когда температура возвратится на нормальный уровень.

H446A01MC-GAT

### СТЕРЕОРАДИОПРИЕМНИК (H446) (если установлен)



1. Ручка включения-выключения POWER ON-OFF / регулировки уровня громкости VOLUME
2. Кнопка выбора диапазона BAND
3. Кнопка запоминания лучших радиостанций BSM
4. Кнопка эквалайзера EQ
5. Кнопка автоматического поиска и настройки AUTO SEEK
6. Ручка настройки рабочей частоты в ручном режиме TUNE (MANUAL), AUDIO
7. Кнопки ускоренного выбора радиостанции PRESET STATION

H446B01MC-GAT

### 1. Ручка включения-выключения (POWER ON-OFF)

- Радиоприёмник может работать, когда ключ зажигания находится в положении “ACC” или “ON”. Нажмите на кнопку для его включения. На жидкокристаллическом экране отображается радиочастота в режиме радио и номер трека компакт-диска в режиме CD/MP3. Для выключения аудиосистемы нажмите на кнопку еще раз.
- Нажмите кнопку FM/AM или CD/MP3 для включения соответствующей функции без нажатия ручки включения-выключения.

### Регулировка уровня громкости (VOLUME)

Поворот этой ручки по часовой стрелке приводит к увеличению уровня громкости, а против часовой

### 2. Кнопка выбора диапазона (BAND)

Нажатием кнопки FM/AM производится выбор между следующими частотными диапазонами: AM (MW, LW), FM1 и FM2. Название выбранного диапазона показывается на дисплее.

### 3. Кнопка запоминания лучших радиостанций (BSM)

При нажатии этой кнопки происходит определение частот шести самых мощных радиостанций, которые записываются в памяти системы. и последовательное их закрепление за кнопками быстрого выбора радиостанций, начиная с первой.

### 4. Кнопка эквалайзера (EQ)

Нажатием этой кнопки можно выбрать один из режимов работы эквалайзера (CLASSIC (классическая музыка), POPS (поп-музыка), ROCK (рок-музыка), JAZZ (джаз) и OFF (выключено)) для получения требуемого качества звучания. Каждое нажатие этого переключателя приводит к изменению надписи на дисплее в следующем порядке:

CLASSIC → POPS → ROCK → JAZZ → DEFEAT



### 5. Кнопка автоматического поиска и настройки (AUTO SEEK)

Нажмите на кнопку AUTO SEEK. При нажатии на сторону клавиши настройки, обозначенную знаком ^, приёмник автоматически настроится на следующую радиостанцию, работающую на более высокой частоте. При нажатии на сторону, обозначенную знаком v, произойдёт настройка на следующую станцию, работающую на более низкой частоте.

### 6. Ручка ручной настройки рабочей частоты TUNE (Manual), AUDIO

Поворот этой ручки по часовой стрелке приводит к увеличению частоты принимаемого радиосигнала, а против часовой стрелки - к ее уменьшению.

### **Рукоятка настройки звучания (AUDIO)**

Нажатие на рукоятку AUDIO переключает режимы между BASS, MIDDLE, TREBLE, FADER и BALANCE (НИЗКИЕ ЧАСТОТЫ, СРЕДНИЕ ЧАСТОТЫ, ВЫСОКИЕ ЧАСТОТЫ, ПРОДОЛЬНЫЙ БАЛАНС и ПОПЕРЕЧНЫЙ БАЛАНС).

Название выбранного режима показывается на дисплее.

После выбора режима настройка параметров производится вращением рукоятки управления уровнем громкости.

#### **о Управление НИЗКИМИ частотами (BASS)**

Для увеличения уровня низких частот тембра рукоятку следует вращать по часовой стрелке, для уменьшения - против часовой стрелки.

#### **о Управление ВЫСОКИМИ частотами (TREBLE)**

Вращайте рукоятку влево или вправо для настройки требуемого уровня высоких частот.

#### **о Управление ПРОДОЛЬНЫМ балансом (FADER)**

Вращение этой рукоятки по часовой стрелке приводит к увеличению уровня громкости динамиков, расположенных сзади (при этом уровень громкости передних динамиков будет становиться ниже). Вращение этой ручки против часовой стрелки приводит к увеличению уровня громкости динамиков, расположенных спереди (уровень громкости задних динамиков будет становиться ниже).

#### **о Управление ПОПЕРЕЧНЫМ балансом (BALANCE)**

Вращайте ручку по часовой стрелке для увеличения уровня громкости динамиков, расположенных справа (уровень громкости левых динамиков будет становиться ниже). Вращение этой ручки против часовой стрелки приводит к увеличению уровня громкости динамиков, расположенных слева (уровень громкости правых динамиков будет становиться ниже).

### **7. Кнопки ускоренного выбора радиостанции (PRESET STATION)**

Для каждого из частотных диапазонов (AM (MW, LW), FM1 и FM2) в память аудиосистемы может быть введено 6 станций для ускоренной настройки на них.

#### **НАСТРОЙКА ПАМЯТИ РАДИОПРИЕМНИКА**

Значения рабочих частот шести станций диапазона AM и двенадцати станций FM-диапазона могут быть заранее введены в память радиоприёмника. После этого простым нажатием кнопки выбора диапазона и/или

одной из шести кнопок выбора вы можете мгновенно вызвать одну из этих станций. Для программирования кнопок ускоренной настройки выполните следующие действия:

- Нажатием на соответствующие кнопки выберите один из частотных диапазонов работы радиоприемника (AM, FM1 и FM2).
- Настройтесь на требуемую радиостанцию путём автоматического поиска или вручную.
- Выберите для данной станции одну из кнопок ускоренного выбора радиостанции.
- Удерживайте эту кнопку в нажатом положении более двух секунд. При этом послышится короткий звуковой сигнал. Затем необходимо отпустить кнопку и повторить описанные выше действия для продолжения программирования. Таким образом в памяти приёмника могут быть запрограммированы значения частот 18 станций: по одной на кнопку для диапазона AM и по две - для FM-диапазона.
- После завершения программирования, настройка на любую из этих станций может быть произведена путём выбора рабочего диапазона и нажатием на одну из кнопок ускоренной настройки.

**ВНИМАНИЕ:**

- **Не размещайте напитки рядом с аудиосистемой. В случае расплескивания может быть поврежден механизм воспроизведения.**
- **Не допускайте ударов по аудиосистеме, иначе может быть поврежден механизм воспроизведения.**

M446C01TB-GAT

### CD-ПЛЕЕР (H446) (если установлен)

- Совместим с MP3/WMA



1. Кнопка включения CD-плеера
2. Кнопка выбора трека TRACK UP/DOWN
3. Кнопка перемещения вперед/назад FF/REW
4. Кнопка повтора RPT
5. Кнопка произвольного воспроизведения RDM
6. Кнопка ПАУЗА (II) (PAUSE)
7. Кнопка быстрой прокрутки имен файлов SCROLL (SCR)
8. Кнопка эквалайзера EQ
9. Кнопка извлечения компакт-диска EJECT
10. Кнопка сканирования CD SCAN
11. Ручка поиска файлов FILE SEARCH (Ручка TUNE настройки в ручном режиме)
12. Кнопка поиска каталогов DIRECTORY SEARCH
13. AUX-IN

TBH446

H446D01MC-GAT

## 1. Кнопка выбора аудио / компакт-диск (AUDIO/MP3 CD)

- o Вставьте компакт-диск этикеткой вверх.
- o Если вставить компакт-диск во время работы радиоприемника, сразу начнется воспроизведение компакт-диска.
- o Если компакт-диск уже находится в дисковом, то нажатие на кнопку CD приведет к началу его воспроизведения, даже в случае работы радиоприемника.
- o CD-плеер может работать при ключе зажигания в положениях ACC или ON.
- o Нажатие кнопки CD приводит к началу воспроизведения компакт-диска без нажатия кнопки Power ON-OFF включения аудиосистемы. (Только при наличии компакт-диска в CD-плеере).

## К СВЕДЕНИЮ:

- o Не наклеивайте клейкую бумагу или ленту и т.п. на любую сторону диска, т.к. это может стать причиной неисправности.
- o Настоящее устройство может воспроизводить мультисессионные диски CD-R и CD-RW, содержащие более двух сессий.  
 Подробнее о полной записи на таких дисках см. инструкции по эксплуатации на устройства записи дисков CD-R/CD-RW, а также программное обеспечение на них.
- o В зависимости от статуса записи некоторые диски CD-R и CD-RW не могут воспроизводиться на данном плеере.
- o Поддерживается воспроизведение файлов форматов MP3 и WMA. Эти файлы перед воспроизведением могут загружаться дольше вследствие сжатого характера информации на таких дисках.
- o Вы можете прослушивать музыку, воспроизводимую внешним плеером, через динамик аудиосистемы автомобиля.

## Кнопка выбора дополнительного устройства AUX

### Прослушивание внешнего плеера, подключенного ко входу доп. устройства AUX-IN

- o Подключите внешний плеер ко входу AUX-IN.
- o Нажмите кнопку CD/AUX для переключения на AUX-IN.
- o Вы можете прослушивать музыку, воспроизводимую внешним плеером, через динамик аудиосистемы автомобиля.

## К СВЕДЕНИЮ:

- o Если дополнительное устройство не подключено, переключение в режим AUX-IN невозможно.
- o Когда дополнительное устройство отсоединяется в режиме AUX-IN, устройство автоматически переключается в последний выбранный режим (CD или RADIO).
- o При одновременном включении эквалайзера аудиосистемы и внешнего устройства (положении ручек эквалайзера,

отличном от прямолинейного), качество звука может быть понижено или искажено. При желании использовать опцию управления эквалайзером аудиосистемы, отключите управление эквалайзером внешнего устройства, и наоборот.

- o Если переносное аудиоустройство подключено розетке электрического питания, во время воспроизведения может возникнуть шум. В этом случае следует использовать источник питания переносного аудиоустройства.

## 2. Кнопка выбора трека (TRACK UP/DOWN)

- o Выбор необходимого трека на воспроизводимом компакт-диске может быть сделан с использованием номера трека.
- o Однократно нажмите кнопку  $\wedge$  для переключения вперёд к началу следующего трека. Нажатие кнопки  $\vee$  в течение секунды после начала воспроизведения этого трека приведет к быстрому возврату в начало компакт-диска. Если это сделать позднее одной секунды, то плеер вернется к началу текущего трека.

## 3. Кнопка перемещения вперед-назад (FF/REW)

Для быстрого перемещения по треку диска в любом направлении удерживайте кнопку FF или REW в нажатом положении. Если отпустить кнопку, плеер вернется к нормальному режиму воспроизведения.

## 4. Кнопка повтора (RPT)

- o Для повторного воспроизведения текущей записи нажмите на кнопку RPT. Для выхода из этого режима нажмите ее еще раз.
- o Для повторения проигрывания музыки в выбранной папке нажмите кнопку RPT более чем на 1 секунду. При нажатии кнопки раздастся короткий звуковой сигнал. Для отмены нажмите кнопку снова (только в MP3-устройствах).
- o Если не выйти из этого режима до конца записи, ее воспроизведение снова повторится. Этот процесс будет продолжаться до повторного нажатия кнопки RPT или до выключения аудиосистемы.

## 5. Кнопка произвольного воспроизведения (RDM)

- o Для воспроизведения записей в случайной последовательности нажмите кнопку RDM. Для выхода из этого режима нажмите повторно кнопку RDM или сначала выключите, а потом включите аудиосистему. Устройство перейдет к воспроизведению записей в последовательном режиме.

- о Для прослушивания музыки в выбранной папке в случайном порядке нажмите кнопку RDM в течение секунды. Нажмите кнопку более, чем на 1 секунду, для воспроизведения всех треков на диске в случайном порядке. Для отмены нажмите ее снова или выключите питание (OFF), а затем снова включите его (только в MP3-устройствах).

#### 6. Кнопка закладки (MARK)

Нажмите кнопку ПАУЗА (II) для остановки воспроизведения на диска на паузу.

#### 7. Кнопка быстрой прокрутки имен файлов (SCROLL)

Во время воспроизведения компакт-диска можно быстро пролистать длинные имена файлов удержанием кнопки DOLBY в нажатом состоянии в течение примерно одной секунды. Имя файла появится на жидкокристаллическом дисплее в течение примерно трех секунд.

#### 8. Кнопка эквалайзера (EQ)

Нажатием этой кнопки можно выбрать один из режимов работы эквалайзера (CLASSIC (классическая музыка), POPS (поп-музыка), ROCK (рок-музыка), JAZZ (джаз) и OFF (выключено)) для получения требуемого качества звучания. Каждое нажатие этого переключателя приводит к изменению надписи на дисплее в следующем порядке:

CLASSIC → POPS → ROCK → JAZZ → DEFEAT  

#### 9. Кнопка извлечения компакт-диска (CD EJECT)

Нажатие кнопки  при загруженном в систему компакт-диске приводит к его извлечению.

Извлечение с повышенным усилием: Для извлечения диска с повышенным усилием удерживайте эту кнопку в нажатом положении более 2 секунд. (Делать это можно только тогда, когда диск заклинило, и он не извлекается из дисководом обычным способом, например.

#### 10. Кнопка сканирования (CD SCAN)

- о Нажатие кнопки CD SCAN менее 1 секунды приводит к проигрыванию первых 10 секунд каждого трека в выбранной папке.
- о Нажатие кнопки CD SCAN менее 1 секунды приводит к проигрыванию первых 10 секунд каждого трека в выбранной папке (только для компакт-дисков MP3).
- о После нахождения необходимого трека нажмите еще раз кнопку CD SCAN в пределах 10 секунд после начала его воспроизведения.

#### 11. Ручка поиска файлов (FILE SEARCH) (Ручка TUNE настройки в ручном режиме)

- о Вы можете пропустить трек, поворачивая ручку FILE SEARCH по часовой стрелке или против часовой стрелки. После выбора желаемого трека на Если этого не сделать в пределах пяти секунд, поиск прекратится.

## 12. Кнопка поиска каталогов (DIR)

- Вы можете перемещаться по папкам, нажимая кнопку DIR для перемещения вверх (∧) и вниз (∨). После выбора желаемой папки нажмите ручку FILE SEARCH для воспроизведения треков выбранной папки. Если этого не сделать в пределах пяти секунд, поиск прекратится.

### К СВЕДЕНИЮ:

- Для обеспечения нормальной работы плеера необходимо поддерживать температуру в салоне автомобиля в нормальных пределах при помощи системы кондиционирования или отопления.
  - При замене предохранителя заменяйте его предохранителем с соответствующим номиналом.
  - Отключение или разрядка аккумуляторной батареи приводит к стиранию всех закладок. В такой ситуации надо восстановить их исходные значения.
- Данное оборудование предназначено для использования в сети постоянного тока напряжением 12 В с подключением к массе отрицательной цепи.
  - Это устройство содержит высокоточные компоненты. Не пытайтесь разбирать его или регулировать какие-либо его узлы.
  - При управлении автомобилем уровень громкости работы аудиосистемы должен быть достаточно низким с тем, чтобы водитель мог слышать все звуки, доносящиеся снаружи.
  - Не подвергайте это оборудование (включая динамики и кассеты) воздействию воды или избыточной влажности воздуха.



### ВНИМАНИЕ:

- Не вставляйте деформированные диски или диски низкого качества в CD-плеер во избежание повреждения аппаратуры.
- Не вставляйте никакие предметы, например, монеты в плеер, так как его можно повредить.
- Не размещайте напитки рядом с аудиосистемой. В случае расплескивания может быть поврежден механизм воспроизведения.
- Не допускайте ударов по аудиосистеме, иначе может быть поврежден механизм воспроизведения.
- При езде по пересеченной местности и там, где возникают вибрации, может нарушаться звуковое воспроизведение компакт-диска. Не пользуйтесь аудиосистемой при езде по пересеченной местности, т.к. компакт-диск может быть поцарапан или поврежден.

- о Не беритесь за диск и не вынимайте диск рукой в тот момент, когда он втягивается в плеер механизмом загрузки. В результате на диске могут появиться царапины, или может выйти из строя CD-плеер.
- о Избегайте применения компакт-дисков с возможностью записи. Рекомендуется применение только оригинальных компакт-дисков.

## ОБСЛУЖИВАНИЕ КОМПАКТ-ДИСКОВ

B850A02F-AAT

### Правильное обращение

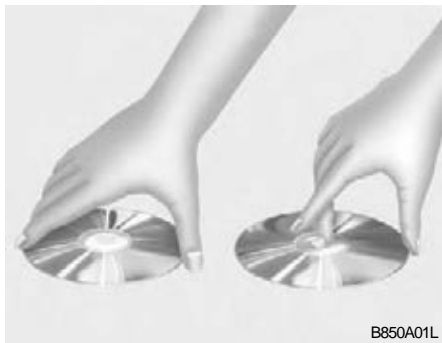

B850A01L

Обращайтесь с компакт-дисками, как показано на рисунке. Не роняйте компакт-диски. Удерживайте их таким образом, чтобы не оставлять отпечатков пальцев на поверхности. Если поверхность диска оцарапана, это может быть причиной того, что звуко-сниматель пропустит треки. Не прикрепляйте к диску ленту, бумагу или резиновые этикетки. Не делайте надписей на компакт-дисках.

### Поврежденный компакт-диск

Не проигрывайте поврежденные, деформированные и треснувшие компакт-диски. Они могут серьезно повредить механизм воспроизведения.

### Хранение

Если компакт-диск не используется, его следует положить в индивидуальный футляр и хранить в прохладном месте, защищенным от воздействия солнечных лучей, тепла и пыли. Не беритесь за диск и не вынимайте диск рукой в тот момент, когда он втягивается в плеер механизмом загрузки.

### Очистка компакт-дисков

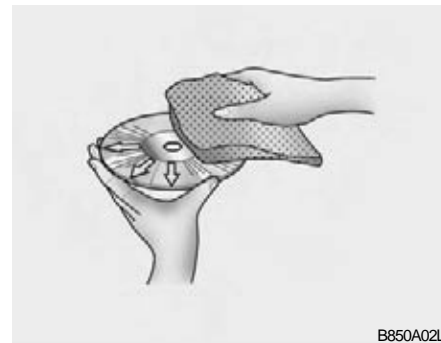

B850A02L

Отпечатки пальцев, пыль или грязь на поверхности диска могут быть причиной того, что звуко-сниматель будет пропускать сигнальные треки. Протрите поверхность чистой мягкой тканью.

Если поверхность сильно загрязнена, протрите ее чистой мягкой тканью, смоченной в растворе мягкого нейтрального чистящего средства.

## ОБРАЩЕНИЕ С АУДИОКАССЕТАМИ

B860A01A-AAT

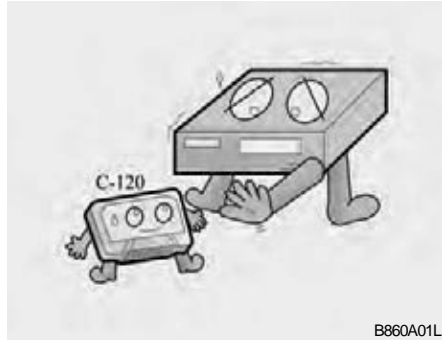

B860A01L

Правильное обращение с аудиокассетами продлевает сроки службы и увеличивает удовольствие от их прослушивания. Всегда защищайте кассеты (вне коробок или внутри них) от прямого солнечного света, излишнего холода и пыли. Если кассеты не используются, они всегда должны находиться в своих защитных коробках. Если автомобиль находится в условиях очень высокой или очень низкой температуры, необходимо дождаться того момента, когда условия внутри салона станут более комфортными, и только после этого начать прослушивать кассеты.



B860A01TB

- o Никогда не оставляйте кассету внутри магнитолы после окончания прослушивания во избежание повреждения магнитолы и кассеты.
- o Производитель категорически не рекомендует использовать кассеты общей длительностью звучания более 60 минут (тип выше, чем C-60). Пленка в кассетах таких типов как C-120 или C-180 слишком тонкая для нормальной работы в автомобильной магнитоле.
- o Никогда не прикасайтесь руками или другими предметами к поверхности магнитной ленты.
- o Все источники магнитного поля (электродвигатели, динамики, трансформаторы) должны находиться на максимальном удалении от кассет или от магнитолы.
- o Храните кассеты в прохладном сухом месте так, чтобы открытая сторона кассеты была обращена вниз для предотвращения оседания пыли в её корпусе.
- o Избегайте частого повторного использования одного участка кассеты во избежание неправильной намотки магнитной ленты. Это может привести к возникновению сложностей при её проигрывании и к низкому качеству звучания записи. При возникновении таких проблем они могут быть устранены путем многократной ускоренной перемотки кассеты от начала до конца. Если проблема не устраняется таким способом, не используйте более данную кассету в магнитоле.
- o Убедитесь в том, что наклейка на кассете прочно приклеена к ней; в противном случае могут возникнуть затруднения при извлечении кассеты.



- o Воспроизводящая головка магнитолы, её тонвал и прижимные ролики лентопротяжного механизма могут оставлять на покрытии магнитной ленты загрязнения, в результате чего может ухудшаться качество воспроизведения, например, так называемый плавающий звук. Во избежание этого необходима их ежемесячная очистка при помощи чистящей кассеты или специальной жидкости для очистки, которые продаются в специализированных магазинах аудиотехники. Внимательно следуйте инструкциям производителя и никогда не смазывайте никакие элементы проигрывающего механизма.
- o Каждый раз перед установкой кассеты в магнитолу убедитесь в плотной натяжке магнитной ленты. Для устранения провисания ленты можно вставить карандаш в гнезда бобин кассеты и повернуть его.

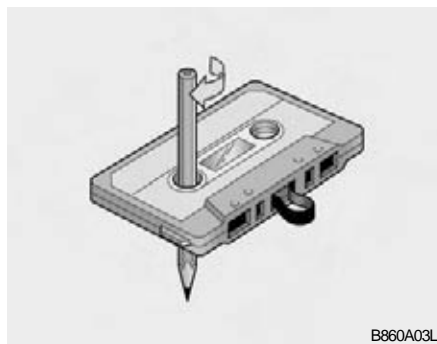

**КСВЕДЕНИЮ:**  
**Осмотрите кассету перед тем, как вставить её в магнитолу. При провисании ленты устрани­те его, провернув одну из бобин кассеты пальцем или при помощи карандаша. Если этикетка кассеты от­стаёт от её корпуса, не вставляйте такую кассету в магнитолу. Не оставляйте кассеты в местах, где они могут быть подвержены воздействию высокой температуры, тепла, высокой влажности, например на верхней части приборной панели или внутри магнитолы. Перед установкой в магнитолу кассеты, которая находилась в излишне холодных или жарких условиях, следует дождаться достижения ей нормальной температуры.**

## АНТЕННА

B870D01FC-GAT

### Антенна на крыше



Антенна автомобиля предназначена для приёма радиосигналов AM и FM-диапазонов. Эта антенна – съемного типа. Для снятия антенны следует повернуть ее против часовой стрелки. Для установки антенны повернуть антенну по часовой стрелке.

**ВНИМАНИЕ!**

- o Обязательно снимите антенну перед тем, как мыть автомобиль в автоматической мойке, иначе ее можно повредить.
- o Перед въездом в низкое помещение установите антенну на крыше автомобиля в нижнее положение.
- o При установке антенны важно надежно закрепить ее для обеспечения хорошего приема.

## УПРАВЛЕНИЕ АВТОМОБИЛЕМ

Выхлопные газы - источник опасности! .....	2-2
Перед запуском двигателя .....	2-3
Положения ключа зажигания .....	2-4
Запуск двигателя .....	2-5
Управление механической коробкой передач .....	2-7
Управление автоматической коробкой передач .....	2-9
Антиблокировочная система (АБС) .....	2-17
Электронная система курсовой устойчивости (ESP) .....	2-18
Приёмы экономичного управления автомобилем ..	2-19
Выполнение плавных поворотов .....	2-21
Езда в зимних условиях .....	2-21
Продолжительное движение на высокой скорости ..	2-25
Использование осветительных приборов .....	2-25
Буксировка прицепа или транспортного средства ...	2-26

C010A010-AAT

**ОСТОРОЖНО: ВЫХЛОПНЫЕ ГАЗЫ - ИСТОЧНИК ОПАСНОСТИ!**

Выхлопные газы могут быть чрезвычайно опасными для человека. Если, когда бы это ни было, внутри салона автомобиля появится запах выхлопных газов, следует немедленно открыть окна.

**o Не вдыхайте выхлопные газы.**

В выхлопных газах содержится угарный газ (CO), который не имеет ни цвета, ни запаха, и может вызвать потерю сознания и смерть от удушья.

**o Убедитесь в отсутствии утечек газов из выхлопной системы.**

Проверка выхлопной системы может быть произведена при нахождении автомобиля в поднятом состоянии для выполнения операций технического обслуживания (смена масла и пр.). В случае изменения привычного звука работы выхлопной системы или в случае касания нижней частью автомобиля посторонних предметов, следует в возможно короткий срок проверить состояние выхлопной системы у дилера компании Hyundai.

**o Двигатель не должен работать в закрытых помещениях.**

Опасно оставлять двигатель работающим на холостых оборотах в гараже даже при открытых воротах. При нахождении автомобиля в гараже его двигатель должен работать ровно столько, сколько необходимо для запуска двигателя и выезда автомобиля из гаража.

**o Избегайте длительной работы двигателя в режиме холостого хода при наличии людей в салоне автомобиля.**

Длительная работа двигателя во время нахождения людей в салоне автомобиля в исключительных случаях возможна только при соблюдении следующих условий: автомобиль не должен находиться в закрытом помещении, переключатель режимов подачи внешнего воздуха должен быть установлен в положении "Fresh" (Свежий воздух), вентилятор должен работать на высокой скорости, в результате чего должно быть обеспечено беспрепятственное поступление свежего воздуха в салон автомобиля.

Если вам приходится ехать с открытой задней дверью из-за перевозки соответствующих предметов, необходимо:

1. Закрыть все окна.
2. Открыть боковые вентиляционные отверстия.
3. Установить переключатель режимов подачи внешнего воздуха в положение "Fresh" ("Fresh"), регулятор подачи воздуха в положение "Floor" (В нижнюю часть салона) или "Face" (Через приборную доску), и задать высокую скорость работы вентилятора.

Чтобы убедиться в нормальной работе системы вентиляции, проверьте отсутствие снега, льда, листьев и других посторонних предметов в районе воздухозаборников, расположенных непосредственно перед ветровым стеклом.

## ПЕРЕД ЗАПУСКОМ ДВИГАТЕЛЯ

CO20A030-AAT

Действия, обязательные для выполнения перед запуском двигателя:

1. Проведите внешний осмотр автомобиля и убедитесь в том, что давление в колесах соответствует норме, отсутствуют следы протечки масла, воды или другие признаки возможных отказов.
2. Сев в автомобиль, убедитесь в том, что автомобиль заторможен стояночным тормозом.
3. Убедитесь в чистоте остекления и световых приборов.
4. Убедитесь в чистоте салонного и наружных зеркал заднего вида и в их правильной установке.
5. Убедитесь в правильной регулировке сиденья и его элементов (подушки, спинки, подголовника).
6. Заприте все двери.
7. Застегните свой ремень безопасности и убедитесь в том, что ремни безопасности пассажиров тоже застегнуты.
8. Выключите все световые приборы и дополнительное оборудование, использование которых не требуется в данный момент.

9. После включения зажигания поворотом ключа зажигания в положение 'ON', убедитесь в работоспособности ламп предупредительной сигнализации и в наличии достаточного запаса топлива.
10. Проверьте работу ламп предупредительной сигнализации и светотехнических приборов при включённом зажигании.



### ОСТОРОЖНО (ДИЗЕЛЬНЫЙ ДВИГАТЕЛЬ):

Для того чтобы обеспечить создание достаточного разрежения в вакуумном усилителе тормозной системы при запуске двигателя при низкой температуре наружного воздуха, необходимо, чтобы после запуска двигатель проработал в режиме холостого хода в течение нескольких секунд.



### ОСТОРОЖНО:

При управлении автомобилем всегда носите подходящую обувь.

Неподходящая обувь (туфли на высоком каблуке, лыжные ботинки и т.д.) могут помешать вам управлять педалями сцепления (если установлена), тормоза и газа.



### ОСТОРОЖНО:

Если вы собираетесь припарковать автомобиль или остановиться с включенным двигателем, не нажимайте педаль газа на длительное время. Это может привести к перегреву двигателя или системы выпуска отработавших газов и вызвать возгорание.

## ДЛЯ ЗАПУСКА ДВИГАТЕЛЯ

C030A01A-GAT

### КОМБИНИРОВАННЫЙ ЗАМОК ЗАЖИГАНИЯ

- Если ваш автомобиль оборудован механической коробкой передач, установите рычаг переключения передач в нейтральное положение и полностью выжмите педаль сцепления.
- Если ваш автомобиль оборудован автоматической коробкой передач, установите рычаг переключения передач в положение 'P' (парковка).
- Для запуска двигателя вставьте ключ в замок зажигания и поверните его в положение "START". Отпустите ключ зажигания сразу после того, как двигатель запустится. Не удерживайте ключ в положении "START" более 15 секунд.

#### К СВЕДЕНИЮ:

**В целях безопасности, не следует запускать двигатель, если рычаг переключения передач не находится в положениях "P" или "N" (автоматическая коробка передач).**

## ПОЛОЖЕНИЯ КЛЮЧА ЗАЖИГАНИЯ

C040A02A-AAT

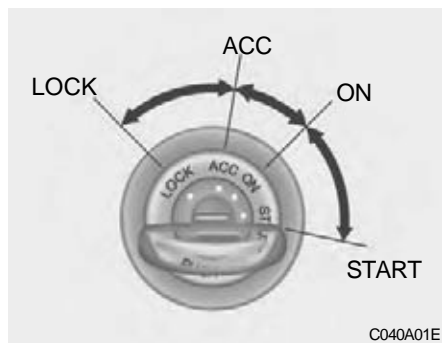
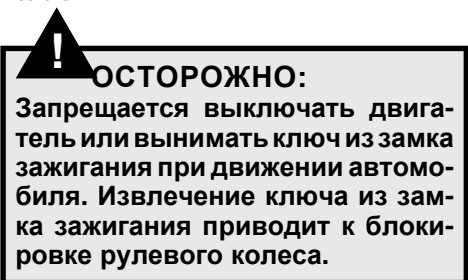

C040A01E

#### ○ "START"

При этом положении ключа производится запуск двигателя. Пока ключ не будет отпущен, стартер будет работать.

#### К СВЕДЕНИЮ:

Не удерживайте ключ в положении "START" более 15 секунд.

#### ○ "ON"

При этом положении ключа зажигание включено; можно включать все приборы и оборудование. Нельзя оставлять ключ в положении "ON" при неработающем двигателе. Это приведёт к разрядке аккумуляторной батареи и может вызвать повреждение системы зажигания.

#### ○ "ACC"

При этом положении ключа можно пользоваться некоторыми электрическими приборами (радио и т.д.).

#### ○ "LOCK"

В этом положении можно вставлять и вынимать ключ из замка зажигания. В качестве меры против угона предусмотрена блокировка рулевого колеса после вынимания ключа из замка зажигания.

## ЗАПУСК ДВИГАТЕЛЯ

### К СВЕДЕНИЮ:

Если не удастся повернуть ключ зажигания в положение ACC (Вспомогательное), покрутите рулевое колесо вправо-влево, чтобы снять напряженное состояние замка, а затем поверните ключ.

C070C01A-AAT

### Вынимание ключа зажигания

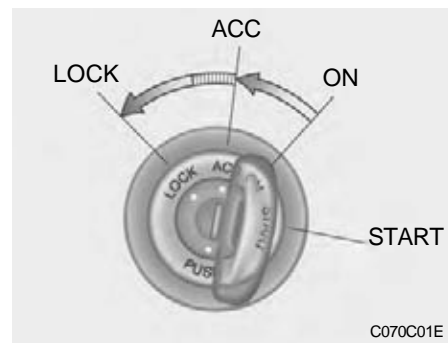

1. Поверните ключ в положение "ACC".
2. Одновременно тяните ключ на себя и поворачивайте его против часовой стрелки из положения "ACC" в положение "LOCK".
3. Ключ из замка зажигания может быть вынут в положении "LOCK".

C050A01A-AAT

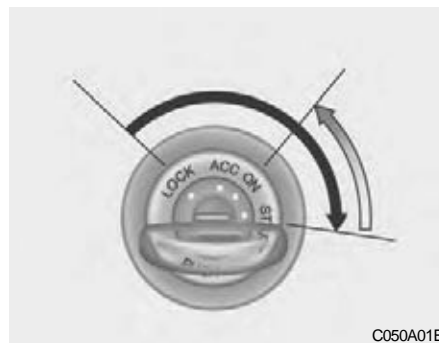

C050A01E

**!** **ОСТОРОЖНО:**  
 Никогда не оставляйте двигатель работающим в закрытом или плохо вентилируемом помещении дольше, чем нужно для того, чтобы переместить автомобиль в это помещение или из него. Присутствующий в выхлопе угарный газ не имеет запаха и может стать причиной серьезного вреда здоровью человека или его смерти.

C051A01O-GAT

### ЗАПУСК ДИЗЕЛЬНОГО ДВИГАТЕЛЯ

#### ХОЛОДНЫЙ ДВИГАТЕЛЬ

- o Поверните ключ в замке зажигания в положение "ON" и дождитесь погасания лампы индикации предпускового прогрева.
- o Держите стартер включённым до тех пор, пока двигатель не начнёт работать.

#### ГОРЯЧИЙ ДВИГАТЕЛЬ

Включите стартер. Если двигатель не запустился с первой попытки, подождите несколько секунд и повторите запуск с использованием предпускового прогрева.

C050B02S-GAT

### Нормальные условия

#### Процедура запуска:

1. Вставьте ключ в замок зажигания и застегните ремень безопасности.
2. Полностью выжмите педаль сцепления и установите рычаг переключения передач в нейтральное положение (механическая коробка передач) или в положение "P" (парковка) (автоматическая коробка передач).

3. Поверните ключ в положение "ON", после чего до запуска двигателя убедитесь в правильной работе всех ламп предупредительной сигнализации и приборов.
4. На автомобилях, оборудованных лампой индикации предпускового прогрева дизельного двигателя, поверните ключ в положение "ON". Лампа индикации предпускового прогрева вначале загорится жёлтым светом, после чего, по прошествии небольшого времени, жёлтый свет должен погаснуть, показывая завершение предпускового прогрева.



### К СВЕДЕНИЮ:

Если запуск двигателя не будет произведен в течение 10 секунд после завершения предпускового прогрева, ключ зажигания следует ещё раз установить сначала в положение "LOCK", а затем в положение "ON" для повторного включения предпускового прогрева.

**! ОСТОРОЖНО:**  
 При запуске двигателя в автомобиле с механической коробкой передач педаль сцепления должна быть полностью выжата. В противном случае существует возможность повреждения автомобиля или нанесения повреждений людям, находящимся в автомобиле или вне его в результате неожиданного движения автомобиля вперед или назад при запуске двигателя.

5. Поверните ключ в замке зажигания в положение "START" и отпустите ключ после того, как двигатель запустится.

C055B01B-GAT

### ЗАПУСК И ВЫКЛЮЧЕНИЕ ДВИГАТЕЛЯ, ОБОРУДОВАННОГО ТУРБОАГНЕТАТЕЛЕМ С ПРОМЕЖУТОЧНЫМ ОХЛАЖДЕНИЕМ (дизельный двигатель)

- (1) Не давайте двигателю работать на высоких оборотах и не увеличивайте резко частоту его вращения сразу после запуска. Холодный двигатель до выхода на рабочий режим требует прогрева в течение нескольких секунд для того, чтобы обеспечить поступление достаточного количества масла в турбоагнетатель.
- (2) После работы на высоких оборотах или длительного движения в режиме, требующем работы двигателя с повышенной нагрузкой, необходимо до выключения двигателя дать ему поработать около 1 минуты в режиме холостого хода. Это позволит охладить турбоагнетатель перед выключением двигателя.

**! ОСТОРОЖНО:**  
 Не выключайте двигатель сразу после его работы с повышенной нагрузкой: это может серьезно повредить двигатель или турбоагнетатель.

## УПРАВЛЕНИЕ МЕХАНИЧЕСКОЙ КОРОБКОЙ ПЕРЕДАЧ

C070A02TB-AAT

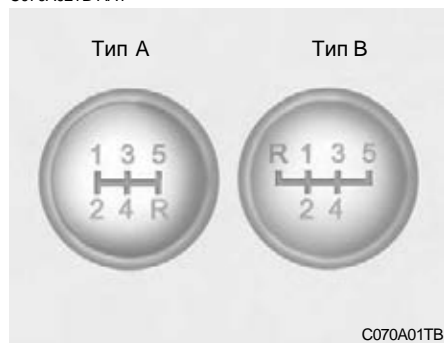

C070A01TB

Автомобиль оборудован механической коробкой передач с традиционной схемой переключения. Эта схема нанесена на верхнюю часть рычага переключения передач. Все передачи для движения вперёд полностью синхронизированы, таким образом обеспечено легкое переключение передач в любом направлении.

Прежде чем переключиться на заднюю передачу, расфиксируйте блокировочное кольцо включения заднего хода. (Тип В : дизель)

### К СВЕДЕНИЮ:

- o Для включения передачи заднего хода установите рычаг переключения передач в нейтральное положение не менее чем на 3 секунды после полной остановки автомобиля. Затем переместите рычаг в положение заднего хода.
- o При низких температурах возможны затруднения при переключении передач до полного нагрева масла в коробке передач. Это является нормальным и не приводит к повреждению коробки передач.
- o Если после полной остановки автомобиля возникают затруднения при включении первой передачи или передачи заднего хода, установите рычаг переключения передач в нейтральное положение и отпустите педаль сцепления. Ещё раз выжмите сцепление и после этого включите первую передачу или передачу заднего хода.
- o Не держите руку на рычаге переключения передач во время движения, поскольку это может привести к преждевременному износу механизма переключения.



### ВНИМАНИЕ:

При переключении с пятой на четвертую передачу необходимо проявлять осторожность, чтобы случайно не нажать на рычаг в поперечном направлении так, что в результате будет включена вторая передача. Результатом такого переключения может стать увеличение оборотов двигателя до предельных значений (красная зона тахометра). Подобные нагрузки могут стать причиной неисправности двигателя.



### ОСТОРОЖНО:

Если ваш автомобиль оборудован механической коробкой передач и не имеет переключателя блокировки зажигания, то он может начать двигаться и стать причиной серьезного происшествия, когда двигатель запускается без нажатой педали сцепления, при отпущенном стояночном тормозе и нахождении рычага переключения передач не в положении N (Нейтраль).

C070B01A-AAT

**Использование педали сцепления**

Перед переключением передач педаль сцепления должна быть полностью выжата в направлении пола, а затем плавно отпущена. Повторное использование педали сцепления допускается только после её полного возвращения в исходное положение. Не оставляйте ногу на педали сцепления во время движения. Это может стать причиной ненужного износа сцепления. Не выжимайте педаль сцепления частично для удержания автомобиля на подъёме. Это также вызывает ненужный износ. Для удержания автомобиля на подъёме следует использовать стояночный тормоз. Не работайте педалью сцепления резко, также не следует выжимать сцепление несколько раз подряд.

C070E03A-GAT

**РЕКОМЕНДОВАННЫЕ УСЛОВИЯ ПЕРЕКЛЮЧЕНИЯ ПЕРЕДАЧ**

Переключение с/на	Рекомендованное значение скорости движения автомобиля
1-2	20 км/ч (15 миль/ч)
2-3	40 км/ч (25 миль/ч)
3-4	55 км/ч (35 миль/ч)
4-5	75 км/ч (45 миль/ч)

Моменты переключения передач, указанные в таблице, рекомендованы для достижения оптимального расхода топлива и наилучших значений ходовых характеристик автомобиля.

C070D02O-AAT

**Приёмы эффективного управления**

- o Никогда не двигайтесь вниз по склону с выключенной передачей: это чрезвычайно опасно. Автомобиль должен всегда двигаться с включённой передачей.
- o Не держите постоянно ногу на педали тормоза во время движения автомобиля: это может стать причиной перегрева тормозных механизмов и их неисправности. Вместо этого, при движении вниз по склону следует снизить скорость и включить пониженную передачу. В таком случае торможение двигателем помогает снизить скорость движения автомобиля.
- o Перед включением пониженной передачи следует снизить скорость. Это поможет избежать работы двигателя на предельных оборотах, что может стать причиной его повреждения.
- o При появлении поперечного ветра снизьте скорость. Это обеспечит лучшую управляемость автомобиля.
- o Перед включением передачи заднего хода убедитесь в полной остановке автомобиля. В противном случае возможно возникновение

серьёзных повреждений коробки передач. Для включения передачи заднего хода выжмите сцепление, установите рычаг переключения передач в нейтральное положение, выждите три секунды и установите рычаг в положение заднего хода.

- На скользком дорожном покрытии следует управлять автомобилем с повышенной осторожностью. Особенно это необходимо при торможении, ускорении или переключении передач. Резкое изменение скорости движения автомобиля на скользкой дороге может привести к потере сцепления ведущих колёс с дорогой.



#### ОСТОРОЖНО:

- Избегайте поворотов на высокой скорости.
- Не делайте быстрых движений рулевым колесом, таких как в случае резкого перестроения или при крутом повороте на высокой скорости.
- Ремни безопасности всегда должны быть застёгнуты. При столкновении вероятность

получения смертельных повреждений не пристегнутым человеком выше, чем у человека с застёгнутым ремнём безопасности.

- Вероятность переворачивания автомобиля в случае потери управляемости повышается при увеличении скорости движения.
- Потеря управляемости автомобиля часто возникает в случае, когда два или более его колёс сходят с дорожного покрытия и для возвращения на дорогу водитель поворачивает руль на больший угол, чем это необходимо.
- В случае если автомобиль съехал на обочину, не делайте резких движений рулём. Вместо этого следует снизить скорость и только потом вернуться на дорогу.
- Не превышайте установленные ограничения скорости.



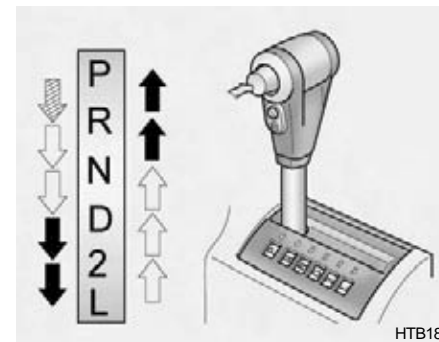

## УПРАВЛЕНИЕ АВТОМАТИЧЕСКОЙ КОРОБКОЙ ПЕРЕДАЧ

C090A01A-GAT



Высокоэффективная автоматическая коробка передач Hyundai имеет четыре передних передачи и одну заднюю. Она имеет традиционную схему переключения передач, как показано на рисунке. Ночью при многофункциональном переключателе, установленном в первое положение, на указателе схемы переключения будет гореть символ в соответствии с выбранной передачей.

**NOTE:**

-  При переключении передачи выжмите педаль тормоза и
-  нажмите на кнопку.
-  При переключении передачи нажмите на кнопку.
-  Рычаг переключается свободно.

Для достижения оптимального расхода топлива ускоряйтесь постепенно. Коробка передач автоматически переключается на вторую, третью и верхнюю передачу.

C090B01A-AAT

**Положения имеют следующее назначение:**

**o P (Park, Парковка):**

Используйте для удержания автомобиля на месте при парковке или при запуске двигателя; установите рычаг переключения передач в положение "P" (Парковка). Каждый раз при парковке автомобиля используйте стояночный тормоз и устанавливайте рычаг переключения передач в положение "P" (Парковка).

**ВНИМАНИЕ:**

**Никогда не переводите рычаг переключения передач в положение "P" (Парковка) до полной остановки автомобиля. Невыполнение этого требования может привести к серьезному повреждению коробки передач.**

C090C01A-AAT

**o R (Reverse, Задний ход):**

Используйте для движения назад. Перед установкой рычага переключения передач в положение "R" дождитесь полной остановки автомобиля.

C090D02A-AAT

**o N (Neutral, Нейтральная):**

При положении "N" коробка передач находится в нейтральном состоянии, это означает, что не включена ни одна передача. Когда рычаг переключения находится в положении "N", можно запускать двигатель, хотя это и не рекомендуется, за исключением того случая, когда двигатель заглох в процессе движения автомобиля.

C090E02A-GAT

**о D (Drive, Движение):**

Используйте для обычного движения. Перед установкой рычага переключения передач в положение "D" дождитесь полной остановки автомобиля. При этом коробка передач будет автоматически переключаться на одну из четырех передач. Никогда вручную не понижайте передачу до "2" или "L", если скорость автомобиля превышает 95 км/ч (60 миль/ч).

C090F01A-AAT

**о 2 (Вторая передача):**

Используйте для езды по скользкой дороге, преодоления грунтовых подъемов или при торможении двигателем, когда машина повернута вниз по склону. В режиме "2" коробка автоматически переключается между первой и второй передачей. Это означает, что не происходит повышения передачи до 3-й. Однако повышение передачи до третьей происходит в том случае, если скорость автомобиля превышает определенное значение во избежание работы двигателя на предельных оборотах. Вручную установите рычаг в положение "D", возвращаясь к нормальному режиму езды.

C090G01S-GAT

**о L (Низшая передача):**

Используйте для езды по очень крутым подъемам или для торможения двигателем в случае крутого спуска. При понижении передачи до "L" коробка передач временно остается на второй передаче до тех пор, пока автомобиль не замедлится настолько, чтобы можно было включить низшую передачу. На низшей передаче не превышайте скорость 50 км/ч (30 миль/ч). В режиме "L" коробка использует только 1-ю передачу. Однако повышение передачи до 2-й происходит в том случае, если автомобиль превышает определенную скорость, а по мере ее увеличения, коробка передач переключается на 3-ю передачу во избежание работы двигателя на предельных оборотах.

C090H01A-GAT

**К СВЕДЕНИЮ:**

- o Для плавной и безопасной работы, при переключении из положения "N" или "P" на передачу переднего или заднего хода выжмите педаль тормоза.
- o Для того чтобы переместить рычаг переключения передач из положения "P" (Парковка) в любое другое, необходимо полностью выжать педаль тормоза.
- o Всегда можно переключиться из положений "R", "N", "D", "2", "L" в положение "P". Во избежание повреждения коробки передач автомобиль должен полностью остановиться.

C090I04A-GAT

**ВНИМАНИЕ:**

- o Производите переключение в положение "R", "D" и "P" только после полной остановки автомобиля.
- o При нажатом тормозе не увеличивайте частоту вращения двигателя, если переключатель передач стоит в положении для движения назад или вперед.
- o При переключении из положений "P" или "N" в положения "R", "D", "2" или "L" всегда применяйте ножной тормоз.
- o Не используйте вместо стояночного тормоза положение "P". Когда вы выходите из автомобиля, даже на очень короткое время, всегда ставьте его на стояночный тормоз, устанавливайте коробку передач в положение "P" и выключайте зажигание. Никогда не оставляйте автомобиль без присмотра при работающем двигателе.

- o Регулярно проверяйте уровень жидкости в автоматической коробке передач и добавляйте ее при необходимости.
- o При ускорении из неподвижного положения на крутом подъеме автомобиль имеет тенденцию к скатыванию назад. Предотвратить такое скатывание поможет переключение рычага на вторую передачу.
- o Рекомендации по выбору правильной жидкости смотрите в разделе "Техническое обслуживание".

C090N03A-AAT

### Приёмы эффективного управления

- **Никогда не перемещайте рычаг переключения передач из положения 'P' или 'N' в любое другое при нажатой педали газа.**
- **Никогда не перемещайте рычаг переключения передач в положение 'P' в процессе движения автомобиля.**
- **Перед включением в положение 'R' и 'D' убедитесь в полной остановке автомобиля.**
- **Никогда не двигайтесь вниз по склону с выключенной передачей. Это может быть чрезвычайно опасно. Автомобиль должен всегда двигаться с включённой передачей.**
- **Не держите ногу на педали тормоза постоянно во время движения автомобиля: это может стать причиной перегрева тормозных механизмов и их неисправности. Вместо этого, при движении вниз по склону следует снизить скорость и включить пониженную передачу. В таком случае торможение двигателем помогает снизить скорость движения автомобиля.**
- **Перед включением пониженной передачи следует снизить скорость. В противном случае может не произойти включение пониженной передачи.**
- **Всегда пользуйтесь стояночным тормозом. При удержании автомобиля от перемещения не полагайтесь на установку положения 'P' для коробки передач.**
- **На скользком дорожном покрытии следует управлять автомобилем с повышенной осторожностью. Особенно это необходимо при торможении, ускорении или переключении передач. Резкое изменение скорости движения автомобиля на скользкой дороге может привести к потере сцепления ведущих колёс с дорогой.**
- **Включите переключатель верхней передачи для экономии топлива и плавной езды. Если необходимо торможение двигателем в диапазоне "D" или требуется постоянное переключение между 3-й и 4-й передачами при пологом подъеме, рекомендуется отключить переключатель верхней передачи. Снова включите переключатель верхней передачи сразу после того, как эта необходимость отпадет.**



### ОСТОРОЖНО:

- **Избегайте поворотов на высокой скорости.**
- **Не делайте быстрых движений рулевым колесом, таких как в случае резкого перестроения или при крутом повороте на высокой скорости.**
- **Ремни безопасности всегда должны быть застёгнуты. При столкновении вероятность получения смертельных повреждений не пристегнутым человеком выше, чем у человека с застёгнутым ремнём безопасности.**
- **Вероятность переворачивания автомобиля в случае потери управляемости повышается при увеличении скорости движения.**
- **Потеря управляемости автомобиля часто возникает в случае, когда два или более его колёс сходят с дорожного покрытия и для возвращения на дорогу водитель поворачивает руль на больший угол, чем это необходимо.**

- В случае если автомобиль съехал на обочину, не делайте резких движений рулём. Вместо этого следует снизить скорость и только потом вернуться на дорогу.
- Не превышайте установленные ограничения скорости.
- Излишнее выжимание педали газа в условиях бокового увода шины, как при движении по грязи, свежему снегу и т.п., может привести к серьезному повреждению коробки передач. В этом случае воспользуйтесь другим способом движения, таким как буксировка.

C090P01A-GAT

### Переключатель верхней передачи



При включенном переключателе верхней передачи, коробка передач автоматически повышает передачу до второй, третьей и верхней передачи. Если переключатель верхней передачи выключен, то коробка передач не будет переключаться на верхнюю передачу. Для обычной езды необходимо оставить рычаг переключения передач в положении "D" и включить переключатель верхней передачи.

Если вам необходимо быстрое ускорение, полностью выжмите в пол педаль газа. Коробка передач будет автоматически переключаться на пониженную передачу в зависимости от скорости и нагрузки автомобиля.

## ПРИЁМЫ ЭФФЕКТИВНОГО ТОРМОЖЕНИЯ

C130A01A-AAT



### ОСТОРОЖНО:

**Не следует ничего перевозить на крыше грузового пространства за задним сидением. При аварии или внезапной остановке такие предметы могут переместиться вперед и привести к повреждению автомобиля или травмам пассажиров.**

- Перед началом движения с места стоянки убедитесь в том, что автомобиль не заторможен стояночным тормозом и что контрольная лампа стояночного тормоза не горит.

- При движении по воде тормозные механизмы могут намокнуть. Это может случиться и при мойке автомобиля. Намокшие тормозные механизмы могут стать причиной аварийной ситуации: в этом случае увеличивается тормозной путь автомобиля или возникает уход его в сторону при торможении. Для того чтобы высушить тормозные механизмы, следует легко нажать на педаль тормоза до тех пор, пока не восстановится нормальная работа тормозной системы; при этом следует соблюдать осторожность с тем, чтобы не потерять управляемость автомобиля. Если нормальная работа тормозной системы не восстановилась, следует остановить автомобиль, как только это станет возможным по соображениям безопасности, и связаться с дилером компании Hyundai для получения квалифицированной помощи.
- Не двигайтесь вниз по склону с выключенной передачей. Это чрезвычайно опасно. При включённой передаче снизьте скорость при помощи тормозов и затем переключитесь на пониженную передачу, чтобы безопасная скорость движения поддерживалась за счет торможения двигателем.
- Не держите ногу на педали тормоза постоянно во время движения автомобиля: это опасно, поскольку может привести к перегреву тормозов и потере их эффективности. Это также приводит к износу элементов тормозных механизмов.
- При потере давления в одном из колёс во время движения автомобиля следует аккуратно нажать на тормозную педаль, поддерживая прямолинейное движение автомобиля в процессе его замедления. Когда скорость автомобиля снизится до допустимого уровня, следует съехать с дороги и остановиться в безопасном месте.

- о Если ваш автомобиль оборудован автоматической коробкой передач, не позволяйте ему самостоятельно двигаться вперед. Во избежание этого прочноставьте ногу на педаль тормоза при остановке автомобиля.
  - о Соблюдайте осторожность при парковке автомобиля на склоне. Затормозите автомобиль стояночным тормозом и установите рычаг переключения передач в положение "Р" (автоматическая коробка передач) или в положение первой передачи или передачи заднего хода (механическая коробка передач). Если автомобиль обращён передней частью вниз по склону, поверните передние колёса к бордюру так, чтобы создать дополнительное препятствие скатыванию автомобиля. Если автомобиль обращён передней частью вверх по склону, поверните передние колёса по направлению от бордюра так, чтобы создать дополнительное препятствие скатыванию автомобиля.
- При отсутствии бордюра или если это необходимо по другим причинам, заблокируйте колёса автомобиля тормозными башмаками или подручными средствами.
- о В некоторых условиях стояночный тормоз может примёрзнуть во включённом положении. Наиболее вероятно возникновение такой ситуации тогда, когда вокруг тормозных механизмов задних колёс или рядом с ними собралось много снега или льда, или в случае, если тормозные механизмы сырые. Если существует вероятность примерзания стояночного тормоза, используйте его только до момента включения рычага переключения передач в положение "Р" (автоматическая коробка передач) или в положение первой передачи или передачи заднего хода (механическая коробка передач) и блокирования задних колес таким образом, чтобы избежать произвольного движения автомобиля. Затем отпустите стояночный тормоз.
  - о Не удерживайте автомобиль на подъёме при помощи педали газа. Это может вызвать перегрев узлов трансмиссии. Для такой цели следует использовать ножной или стояночный тормоз.

## АНТИБЛОКИРОВОЧНАЯ СИСТЕМА (ABS)

C120A03A-AAT

### (Если установлена)

Антиблокировочная система (ABS) предназначена для предотвращения блокировки колёс при резком торможении и на скользком дорожном покрытии. Блок управления системы контролирует скорость вращения колёс и давление в магистрали каждого тормозного механизма. Тем самым система ABS повышает управляемость автомобиля в критической ситуации или на скользкой дороге.

### К СВЕДЕНИЮ:

- о В начале движения автомобиля после запуска двигателя может раздаваться щелчок в двигательном отсеке.
- о Это является нормальным и свидетельствует о правильной работе антиблокировочной системы (электронной системы стабилизации курсовой устойчивости).

- о Во время работы ABS (ESP) во время торможения в педали тормоза могут наблюдаться небольшие пульсации. Также при торможении может раздаваться шум в двигательном отсеке. Это является нормальным и свидетельствует о правильной работе антиблокировочной системы.



### ОСТОРОЖНО:

Система ABS (ESP) не может предотвратить аварию, вызванную неправильными или опасными действиями водителя. Даже, несмотря на то, что управляемость автомобиля при экстренном торможении при наличии системы ABS улучшается, следует всегда соблюдать безопасную дистанцию. В сложных дорожных условиях всегда следует снижать скорость движения.

Тормозной путь автомобилей, оборудованных антиблокировочной системой, может быть больше тормозного пути автомобилей без этой системы в перечисленных ниже дорожных условиях.

- о Езда по дороге с неровным или гравийным покрытием, заснеженной дороге.
- о Езда с установленными колесными цепями.
- о Езда по дорогам с разрушенным дорожным покрытием или со значительными неровностями.

В этих условиях следует двигаться на пониженной скорости.

Не следует испытывать безопасность автомобиля, оборудованного системой ABS (ESP), посредством движения или поворотов на высокой скорости. Это может создать угрозу безопасности водителя или окружающих.

## ЭЛЕКТРОННАЯ СИСТЕМА КУРСОВОЙ УСТОЙЧИВОСТИ (ESP)

C310A01JM-AAT

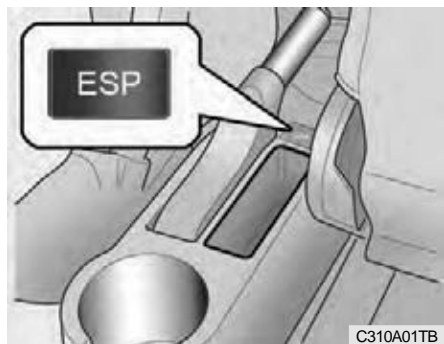
**(Если установлена)**

Электронная система курсовой устойчивости (ESP) предназначена для стабилизации автомобиля во время прохождения поворотов. Система ESP проверяет, куда вы направляете автомобиль, и куда он движется фактически. Для обеспечения устойчивости автомобиля ESP применяет тормоза для отдельных колес и вмешивается в систему управления двигателем.

Электронная система курсовой устойчивости (ESP) - это электронная система, разработанная для того, чтобы помочь водителю сохранять управление автомобилем в неблагоприятных условиях. Она не заменяет приемы безопасного вождения. Различные факторы, включая скорость, состояние дороги и стиль управления водителем, могут влиять на то, будет ли ESP эффективна в предотвращении потери управления. Ответственность за езду и прохождение поворотов на разумной скорости, а также за обеспечение достаточного пространства для безопасности маневра остается на вас.



### ВНИМАНИЕ:

Езда с различными шинами и колесами разных размеров может привести к неправильной работе системы ESP. При замене шин убедитесь, что они имеют такой же размер, что и установленные первоначально.



### ОСТОРОЖНО:

Электронная система курсовой устойчивости является только средством облегчения вождения; она не отменяет необходимости соблюдать все обычные меры предосторожности при вождении в ненастную погоду и на скользких дорожных поверхностях.

## ПРИЁМЫ ЭКОНОМИЧНОГО УПРАВЛЕНИЯ АВТОМО- БИЛЕМ

C310B01JM-AAT

### Режим ESP ON/OFF

При работающей ESP будет мигать указатель ESP на приборной панели. При выключении системы путем нажатия на выключатель ESP включится и останется гореть индикатор ESP-OFF. В режиме ESP-OFF функция крейсерской устойчивости выключена. Соответствующим образом скорректируйте вождение. Чтобы снова включить систему, нажмите на выключатель. Указатель ESP-OFF должен погаснуть.

### К СВЕДЕНИЮ:

**Режим ESP будет автоматически включен после выключения и повторного запуска двигателя.**

C310D01JM-AAT

### Указатели и предупредительные сигналы

Указатели должны загораться после поворота ключа зажигания в положение ON или START и гаснуть через три секунды.

Если указатели не загораются или указатель ESP или ESP-OFF не гаснет через 3 секунды, проверьте автомобиль у авторизованного дилера.

В случае появления каких-либо необычных при движении, в качестве сигнализации загорается указатель ESP-OFF.

Если загорелся указатель ESP-OFF, поставьте ваш автомобиль в безопасное место и выключите двигатель.

Затем снова запустите двигатель, чтобы проверить, погас ли указатель ESP-OFF.

Если указатель остался гореть и после запуска двигателя, проверьте ваш автомобиль у авторизованного дилера компании Hyundai.

C140A01A-GAT

Для сокращения расхода топлива и увеличения срока службы автомобиля желательно придерживаться следующих рекомендаций:

- о Используйте ровный стиль вождения. Не допускайте резких ускорений. Не допускайте "спортивного" трогания с места или переключения на повышенную передачу после того, как двигатель достигнет максимальных оборотов; поддерживайте постоянную скорость движения. Не разгоняйтесь на участке от одного светофора до другого. Поставьте двигатель на среднюю скорость транспортного потока так, чтобы избежать ненужных переключений передач. Избегайте по возможности движения по загруженным улицам и магистралям. Всегда поддерживайте безопасное расстояние до других автомобилей во избежание излишнего торможения. Это также уменьшает износ тормозов.

- о Двигайтесь на умеренной скорости. Чем выше скорость автомобиля, тем больше его расход топлива. Движение на умеренной скорости, особенно по автомагистрали, является одним из эффективных способов уменьшения расхода топлива.
- о Не держите ногу постоянно на педали тормоза или сцепления во время движения. Это увеличивает расход топлива и износ механизмов тормозов и сцепления. Кроме того, нахождение ноги на тормозной педали во время движения приводит к перегреву тормозов, что уменьшает их эффективность и может привести к более серьёзным последствиям.
- о Следите за состоянием колёс. Поддерживайте в них рекомендованный уровень давления. Несоблюдение этого (излишне высокое или низкое давление) приводит к дополнительному износу покрышек. Проверяйте давление в колесах не реже одного раза в месяц.
- о Следите за соблюдением нормативных углов установки колёс. Нарушение углов установки может быть следствием ударов во время движения или быстрой езды по неровному дорожному покрытию. Нарушение углов установки вызывает ускоренный износ шин, повышенный расход топлива, а также может стать причиной других проблем.
- о Содержите автомобиль в хорошем состоянии. Для сокращения расхода топлива и уменьшения затрат на обслуживание проводите техническое обслуживание автомобиля в соответствии с графиком, описанным в Разделе 5. При эксплуатации автомобиля в сложных условиях сократите интервалы регулярного технического обслуживания (более подробная информация по этому вопросу содержится в Разделе 5).
- о Содержите автомобиль в чистоте. Для увеличения срока эксплуатации автомобиля он должен содержаться в чистом состоянии без контакта с коррозионными материалами. Особенно важно не допускать накопления грязи и льда на днище автомобиля. Это приводит к увеличению полного веса автомобиля и, соответственно, к увеличению расхода топлива, а также создаёт условия для возникновения коррозии.
- о Не перегружайте автомобиль. Не перевозите без необходимости лишний груз в автомобиле. Это приводит к ухудшению его топливной экономичности.
- о Не допускайте работы двигателя в режиме холостого хода больше, чем это необходимо. При остановке вне транспортного потока выключите двигатель и запустите его снова только непосредственно перед началом движения.
- о Необходимо помнить, что данный автомобиль не требует длительного прогрева. Сразу после выхода двигателя на стабильный режим работы можно начинать движение. При очень низкой температуре время прогрева все-таки следует несколько увеличить.

## ВЫПОЛНЕНИЕ ПЛАВНЫХ ПОВОРОТОВ

C150A01A-AAT

- o Не эксплуатируйте двигатель на очень низких или очень высоких оборотах. Очень низкая частота вращения при движении на излишне высокой передаче может привести к неустойчивой работе двигателя. В такой ситуации следует перейти на пониженную передачу. Во избежание превышения частоты вращения двигателя выше допустимого предела переключайте передачи в соответствии с рекомендованными для этого значениями скорости автомобиля.
- o Не допускайте излишнего использования системы кондиционирования. Источником энергии для системы кондиционирования является двигатель автомобиля, поэтому при её использовании возрастает расход топлива.

Избегайте торможения или переключения передач при выполнении поворотов, особенно на влажном дорожном покрытии. Идеальным является прохождение поворотов с небольшим ускорением. Учёт этих рекомендаций при управлении автомобилем может существенно снизить износ шин.

## ЕЗДА В ЗИМНИХ УСЛОВИЯХ

21

C160A01A-AAT

Более сложные условия эксплуатации зимой приводят к увеличению износа и к возникновению других проблем. Для предупреждения проблем при эксплуатации в зимних условиях необходимо придерживаться следующих рекомендаций:

C160B01A-GAT

### Движение по снегу или льду

При движении по глубокому снегу необходимо использовать зимние шины или колёсные цепи. При выборе зимних шин следует придерживаться типа и размера, соответствующих характеристикам шин, установленных на автомобиль производителем. Нарушение этих требований может существенно снизить безопасность движения и характеристики управляемости автомобиля. Кроме того, потенциальную опасность в зимних условиях представляет езда на высокой скорости, резкое ускорение и торможение, а также выполнение резких поворотов.

При необходимости уменьшить скорость максимально используйте режим торможения двигателем. Резкое торможение на заснеженном или обледенелом дорожном покрытии может привести к заносу автомобиля. Следует двигаться на достаточной дистанции от впереди идущего автомобиля. Кроме того, следует применять плавное торможение. Необходимо отметить, что наличие колёсных цепей увеличивает тянущее усилие, но не предотвращает бокового сноса автомобиля.

### **К СВЕДЕНИЮ:**

**Использование колёсных цепей разрешено не везде. Перед установкой колёсных цепей уточните, разрешено ли это местными правилами дорожного движения.**

C160C01A-AAT

### **Используйте высококачественный хладагент на базе этиленгликоля**

Система охлаждения двигателя заполняется производителем высококачественным хладагентом на основе этиленгликоля. В дальнейшем следует использовать только этот тип хладагента, поскольку он помогает предотвратить коррозию элементов системы охлаждения, смазывает водяную помпу и не замерзает. Следует производить долив или замену хладагента в соответствии с графиком технического обслуживания, приведенным в Разделе 5. Перед началом зимней эксплуатации проверьте состояние хладагента с тем, чтобы убедиться в том, что его точка замерзания соответствует прогнозируемому уровню температуры зимой.

C160D01A-AAT

### **Проверка аккумуляторной батареи и проводов**

Работа в зимних условиях приводит к возникновению дополнительной нагрузки для аккумуляторной батареи. Проведите внешний осмотр батареи и соединительных проводов в соответствии с рекомендациями Раздела 6. Степень зарядки батареи может быть проверена у дилера компании Hyundai или на станции технического обслуживания.

C160E01A-AAT

### **Заливка зимнего масла в случае необходимости**

В некоторых климатических условиях требуется использование в зимнее время масла с пониженной вязкостью. Рекомендации производителя по этому вопросу находятся в Разделе 9. В случае неуверенности в выборе класса вязкости зимнего масла следует обратиться к дилеру фирмы Hyundai.

C160F01A-AAT

**Проверка свечей и системы зажигания**

Проведите осмотр свечей зажигания в соответствии с рекомендациями Раздела 6 и при необходимости замените их. Также проверьте все провода и узлы системы зажигания, чтобы быть уверенным в том, что они не изношены или повреждены.

C160G01A-GAT

**Предотвращение замерзания замков**

Для предотвращения замерзания замков впрысните в отверстие для ключа одобренную противообледенительную жидкость или глицерин. Если замок покрылся льдом, то для его удаления смочите замок одобренной противообледенительной жидкостью. Если замок замерз внутри, вы можете оттаять его, используя нагретый ключ. Во избежание травм аккуратно обращайтесь с нагретым ключом.

**К СВЕДЕНИЮ:**

**Допустимая для использования ключа иммобилайзера температура составляет от -40°C (-40°F) до 80°C (176°F). Нагрев ключа иммобилайзера до температуры выше 80°C для открытия замерзшего замка может привести к повреждению ретранслирующего элемента в его головке.**

C160H01A-AAT

**Используйте сертифицированную незамерзающую жидкость для омывателя ветрового стекла**

Для предотвращения замерзания жидкости в системе омывателя ветрового стекла добавьте в бачок омывателя незамерзающую жидкость в соответствии с инструкциями на её упаковке. Незамерзающая жидкость для омывателя ветрового стекла может быть приобретена у дилеров компании Hyundai и в большинстве магазинов по продаже автомобильных запчастей. Не используйте для этих целей жидкость для системы охлаждения двигателя или другие типы антифризов, поскольку это может привести к повреждению лакокрасочного покрытия кузова автомобиля.

C160J01A-AAT

**Не допускайте примерзания стояночного тормоза**

В некоторых условиях стояночный тормоз может примерзнуть во включённом положении. Наиболее вероятно возникновение такой ситуации тогда, когда вокруг тормозных механизмов задних колёс или рядом с ними собралось много снега или льда, или в случае, если тормозные механизмы сырые. Если существует вероятность примерзания стояночного тормоза, используйте его только до момента включения рычага переключения передач в положение "Р" (автоматическая коробка передач) или в положение первой передачи или передачи заднего хода (механическая коробка передач) и блокирования задних колёс таким образом, чтобы избежать произвольного движения автомобиля. Затем отпустите стояночный тормоз.

C160K01A-AAT

**Не допускайте накопления льда и снега в нижней части автомобиля**

В некоторых условиях эксплуатации в колесных нишах могут образовываться наросты из снега и льда, мешающие управлению автомобилем. При управлении автомобилем в сложных зимних условиях, когда такая ситуация возможна, необходимо периодически проверять нижнюю часть автомобиля с целью устранения препятствий для поворота передних колёс и перемещения элементов системы рулевого управления.

C160K01A-AAT

**Наличие оборудования для экстренных ситуаций**

В зависимости от сложности погодных условий эксплуатации автомобиля в нём должно находиться соответствующее оборудование для использования в экстренной ситуации. В перечень такого оборудования могут входить колёсные цепи, приспособления для буксировки, переносные лампы и сигнальные ракеты, песок, лопата, кабели для запуска двигателя от внешнего источника, скребок для очистки стёкол ото льда и снега, рукавицы, подстилка, чехлы, одеяло и т.д.

## ПРОДОЛЖИТЕЛЬНОЕ ДВИЖЕНИЕ НА ВЫСОКОЙ СКОРОСТИ

C170A01A-AAT

### Осмотр перед началом движения

#### 1. Шины:

Подкачайте шины до требуемого уровня давления в соответствии с требованиями производителя. Низкое давление внутри шины может привести к её перегреву и возможной потере герметичности.

Избегайте использования изношенных или повреждённых шин для исключения плохого сцепления колеса с дорожным покрытием или потери герметичности.

#### К СВЕДЕНИЮ:

Никогда не превышайте максимальный уровень давления, указанный на шинах.

#### 2. Топливо, хладагент и масло двигателя:

Расход топлива при продолжительном движении на высокой скорости выше, чем в случае эксплуатации автомобиля в городских условиях. Обязательно проверьте уровень хладагента и уровень масла в двигателе.

#### 3. Приводные ремни:

Плохое натяжение приводного ремня или его повреждение может привести к перегреву двигателя.

## ИСПОЛЬЗОВАНИЕ ОСВЕТИТЕЛЬНЫХ ПРИБОРОВ

C180A01A-AAT

Регулярно проверяйте исправность осветительных приборов и всегда содержите их в чистоте. При движении днём в условиях плохой видимости желательно использовать ближний свет. Это позволит не только лучше видеть окружающую обстановку, но и сделает автомобиль более заметным для других участников движения.

## БУКСИРОВКА ПРИЦЕПА ИЛИ ТРАНСПОРТНОГО СРЕДСТВА

C190A02A-GAT

Если вы собираетесь использовать ваш автомобиль для буксировки, то в первую очередь вы должны проконсультироваться с вашим местным Управлением транспортных средств для определения соответствующих правовых требований. Так как законы в зависимости от региона могут быть разными, то требования к буксировке прицепов, автомобилей или других видов транспортных средств или устройств могут отличаться. Перед буксировкой получите подробную информацию у вашего дилера компании Hyundai.



### ВНИМАНИЕ:

Не выполняйте буксировку с помощью вашего автомобиля в течение первых 2000 км (1200 миль) пробега для того, чтобы дать двигателю время на соответствующую обкатку. Несоблюдение данного требования может привести к серьезному повреждению двигателя или коробки передач.

C190B01S-AAT

### Крюки для сцепления с прицепом

Выберите сцепку, подходящую для буксируемого прицепа или транспортного средства.

Используйте качественную несимметричную сцепку, которая равномерно распределяет по шасси вертикальную нагрузку на сцепное устройство.

Сцепка должна быть надежно закреплена на автомобиле квалифицированным техническим специалистом. НЕ ИСПОЛЬЗУЙТЕ СЦЕПКУ, ПРЕДНАЗНАЧЕННУЮ ДЛЯ ВРЕМЕННОЙ БУКСИРОВКИ, И НИКОГДА НЕ ИСПОЛЬЗУЙТЕ СЦЕПКУ, КОТОРАЯ КРЕПИТСЯ ТОЛЬКО К БАМПЕРУ.

C190C04S-GAT

### Тормоза прицепа

Если ваш прицеп оборудован тормозной системой, убедитесь в том, что она соответствует федеральным и/или местным положениям, а также в том, что она соответствующим образом смонтирована и правильно работает.

### К СВЕДЕНИЮ:

Если вы используете автомобиль для буксировки прицепа или транспортного средства, он потребует более частого технического обслуживания из-за дополнительной нагрузки. Смотрите раздел "Техническое обслуживание при тяжелых условиях эксплуатации" на странице 5-7.

**ВНИМАНИЕ:**

- o **Никогда не соединяйте напрямую тормозную систему прицепа с тормозной системой транспортного средства.**
- o **При буксировке прицепа на крутых уклонах (превышающих 6%) уделяйте особое внимание датчику температуры хладагента, чтобы убедиться в отсутствии перегрева двигателя. Если стрелка датчика температуры хладагента установится напротив символа "H", съезжайте на обочину и остановитесь, как только это будет безопасно сделать, после чего дайте двигателю поработать на холостом ходу до тех пор, пока он не остынет. Вы сможете продолжить, как только двигатель достаточно охладится.**

C190D01A-GAT

**Предохранительные цепи**

В случае разрыва сцепки между вашим автомобилем и прицепом или транспортным средством, которое вы буксируете, последнее может выехать на другие полосы движения и, в конце концов, привести к дорожному происшествию. Для устранения этой потенциально опасной ситуации в большинстве регионов необходимы предохранительные цепи, скрепляющие автомобиль с прицепом или буксируемым транспортным средством.

C190E02TB-GAT

**Предельный вес прицепа**

Вертикальная нагрузка на сцепное устройство может увеличиваться или уменьшаться при перераспределении нагрузки в прицепе.

Это можно установить, проверив полный вес нагруженного прицепа, а после него - нагрузку на сцепное устройство.

**К СВЕДЕНИЮ:**

1. **Никогда не загружайте прицеп таким образом, чтобы сзади было больше груза, чем спереди. Около 60% груза прицепа должно находиться в его передней половине, а оставшиеся 40% - в задней.**

2. Полная масса автомобиля с прицепом не должна превышать значения номинальной полной массы автомобиля, указанной в таблице с паспортными данными автомобиля (смотрите страницу 8-2). Полная масса автомобиля - это общий вес автомобиля, водителя, всех пассажиров с их багажом, груза, сцепки и прочего дополнительного оборудования, плюс вертикальная нагрузка на сцепку.

3. Нагрузка на передний или задний мост не должна превышать значения номинальной полной нагрузки на мост, указанной в таблице с паспортными данными автомобиля (смотрите страницу 8-2). Возможно, что для вашего буксировочного комплекта транспортных средств будет превышено значение номинальной полной нагрузки на мосты и не превышено значение номинальной полной массы автомобиля. Неправильная загрузка прицепа и/или слишком большое количество багажа в грузовом пространстве могут перегрузить задний мост. Измените распределение нагрузки и еще раз проверьте нагрузку на мост.



4. Максимально допустимая статическая вертикальная нагрузка на механизм сцепления составляет 44 кг.

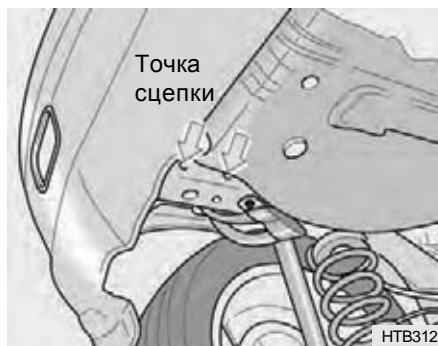

5. Максимально допустимый свес точки сцепки составляет 690 мм.



**ВНИМАНИЕ:**

При буксировке прицепа рекомендуются следующие технические условия. Вес загруженного прицепа не может без риска превышать значения, указанные в таблице ниже.

кг (фунты)

Тип			Максимальный буксируемый вес	
			Прицеп	Сцепка
С тормо- зами	1.1L	ручная- коробка передач	700 (1,543)	44  (97)
	1.4L		1000 (2,204)	
	1.6L		1,100 (2,425)	
	ДИЗЕЛЬ		1,100 (2,425)	
	1.4L	авто- матическая короб-ка передач	900(1,984)	
	1.6L		1,100 (2,425)	
Без тормозов			450(992)	

**ОСТОРОЖНО:**

**Неправильная загрузка вашего автомобиля и прицепа может сильно повлиять на управляемость и эффективность тормозов, что может привести к аварии, сопровождающейся травмами или смертью.**

C190F01A-GAT

**Советы по буксировке прицепа или транспортного средства**

1. Перед буксировкой проверьте сцепку и предохранительные цепи, а также правильность работы фонарей, стоп-сигналов и указателей поворота прицепа.
2. Всегда ведите автомобиль с умеренной скоростью (не более 100 км/ч).
3. При буксировке прицепа требуется больше топлива, чем в обычных условиях.
4. Для сохранения эффективности торможения двигателем и подзарядки аккумуляторной батареи не используйте пятую передачу (механическая коробка передач) или верхнюю передачу (автоматическая коробка передач).
5. Всегда закрепляйте предметы в прицепе для предотвращения смещения нагрузки во время движения.
6. Проверьте состояние всех шин и давление воздуха в них для прицепа и вашего автомобиля. Низкое давление в шинах может сильно повлиять на управляемость. Также проверьте запасную шину.
7. Сочетание автомобиль/прицеп более подвержено влиянию бокового ветра и тряске. При буксировке мимо большого автомобиля сохраняйте постоянную скорость и ведите автомобиль прямо. При слишком большой воздушной тряске, замедлите скорость и выйдите из зоны воздушной турбулентности другого автомобиля.
8. При парковке автомобиля и прицепа, особенно на подъеме, обязательно принимайте обычные меры предосторожности. Поверните передние колеса к бордюру, поставьте автомобиль на стояночный тормоз и установите на коробке передач 1-ю передачу или передачу заднего хода (ручная коробка) или положение "P" (автоматическая коробка). Кроме того, установите тормозные колодки на каждую шину прицепа.
9. Если прицеп имеет электроприводные тормоза, начните движение автомобиля и прицепа, после чего рукой нажмите переключатель тормоза прицепа, чтобы убедиться в его работоспособности. Одновременно это позволит вам проверить электрическое соединение.
10. Во время поездки периодически проверяйте надежность закрепления груза, а также работоспособность фонарей и тормозов прицепа.
11. Избегайте отрывистых стартов, внезапных ускорений и остановок.
12. Избегайте крутых поворотов и быстрых перестроений на дороге.

13. Избегайте длительных или слишком частых нажатий на педаль тормоза. Это может вызвать перегрев тормозов, что в результате приводит к снижению их эффективности.
14. При движении под уклон переключитесь на пониженную передачу и используйте торможение двигателем. При затяжном подъеме в гору переключитесь на пониженную передачу и сбросьте скорость для уменьшения вероятности перегрузки и/или перегрева двигателя.
15. Если вам пришлось остановиться на подъеме, не удерживайте автомобиль на месте путем нажатия на педаль газа. Это может вызвать перегрев автоматической коробки передач. Используйте стояночный или ножной тормоз.

**К СВЕДЕНИЮ:**

При буксировке чаще проверяйте уровень жидкости в коробке передач.

**ВНИМАНИЕ:**

Если во время буксировки возник перегрев (показания датчика температуры находятся вблизи красной зоны), то принятие следующих мер может уменьшить или устранить проблему.

1. Выключите кондиционер.
2. Уменьшите скорость автомобиля.
3. При движении на подъем выберите пониженную передачу.
4. При остановке и движении в транспортном потоке установите рычаг переключения передач в положение для парковки или нейтральное и дайте двигателю поработать вхолостую на более высоких оборотах.

## ДЕЙСТВИЯ В НЕПРЕДВИДЕННЫХ СЛУЧАЯХ

Если не удастся запустить двигатель .....	3-2
Запуск двигателя от внешнего источника электроэнергии .....	3-3
Если двигатель перегревается .....	3-5
Запасная шина .....	3-6
Если спущена шина .....	3-8
Замена спущенной шины .....	3-8
Если требуется буксировка автомобиля .....	3-13
Если вы потеряли ключи от автомобиля .....	3-16

2 **ЕСЛИ НЕ УДАЕТСЯ ЗАПУСТИТЬ ДВИГАТЕЛЬ**

D010A01A-AAT



**ОСТОРОЖНО:**

Если не удастся запустить двигатель, не толкайте и не тяните автомобиль, пытаясь запустить двигатель путем разгона автомобиля. Такой подход может привести к столкновению или вызвать другое повреждение. Кроме того, запуск двигателя путем разгона автомобиля может стать причиной перегрузки каталитического нейтрализатора выхлопных газов и создать опасность возникновения пожара.

D010B01A-AAT

**Если вал двигателя не проворачивается или проворачивается с трудом**

1. Если автомобиль имеет автоматическую коробку передач, убедитесь в том, что рычаг переключения передач находится в положении N или P, и что автомобиль стоит на аварийном тормозе.
2. Проверьте клеммы аккумулятора, — они должны быть чистыми и плотно затянутыми.

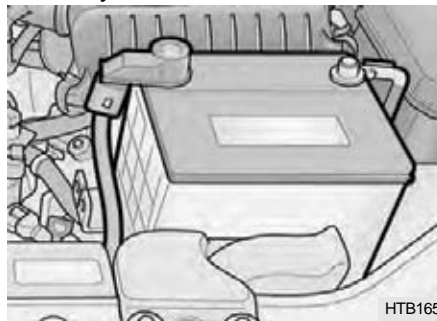

НТВ165

3. Включите освещение в салоне вашего автомобиля. Если, при включении стартера освещение кабины ослабевает или гаснет, это говорит о том, что аккумулятор автомобиля разряжен.

4. Еще раз проверьте клеммы аккумулятора, чтобы убедиться в надежности контакта.
5. Не толкайте и не тяните автомобиль с целью запуска двигателя. Смотрите указания к разделу "Запуск двигателя от внешнего источника" на следующих страницах.

D010C02A-AAT

**Если вал двигателя проворачивается нормально, но запустить двигатель не удается**

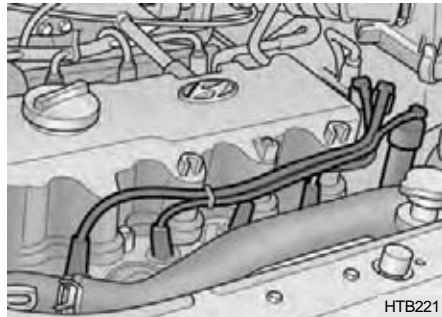

НТВ221

1. Проверьте уровень топлива.
2. Переведите ключ зажигания в положении OFF (выключено), проверьте все соединения катушки и свечей зажигания (для бензинового двигателя) или все соединения свечи предпускового подогрева и ее реле (для дизельного двигателя). Повторно выполните соединения, которые могли бы каким-то образом разъединиться или ослабнуть.
3. Проверьте участок топливопровода в моторном отсеке.
4. Если двигатель все же не запускается, вызовите представителя дилера компании Hyundai Motors или обратитесь за другой квалифицированной помощью.

D010D02A-AAT

**Если двигатель глохнет во время движения автомобиля**

1. Постепенно уменьшите скорость автомобиля, сохраняя его прямолинейное движение. Осторожно сверните с дороги к безопасному месту.
2. Включите аварийную сигнализацию.
3. Попробуйте снова запустить двигатель. Если двигатель вашего автомобиля не запустится, свяжитесь с дилером компании Hyundai Motors или обратитесь к другой квалифицированной службе технической помощи.

**Если двигатель заглох на перекрестке или переезде**

- o Если двигатель заглох на перекрестке или переезде, установите рычаг переключения передач в положение N (Нейтраль) и затем вручную переместите автомобиль в безопасное место.
- o Если ваш автомобиль оборудован механической коробкой передач и не имеет переключателя блокировки зажигания, то автомобиль можно переместить вперед, включив 2-ю (вторую) или 3-ю (третью) передачу, и затем включив стартер, не нажимая педаль сцепления.

**ЗАПУСК ДВИГАТЕЛЯ ОТ ВНЕШНЕГО ИСТОЧНИКА ЭЛЕКТРОЭНЕРГИИ**

3

D020A02A-AAT

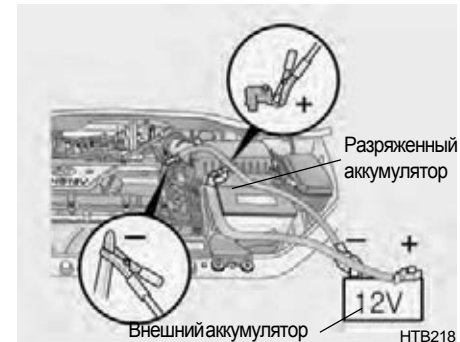

НТВ218



### ОСТОРОЖНО:

Газ, вырабатываемый аккумулятором во время процедуры запуска двигателя от внешнего источника, является весьма взрывоопасным. Если вы не будете точно следовать указаниям, которые приведены ниже, может произойти несчастный случай (травма) или повреждение автомобиля! Если вы не уверены, как правильно выполнять эту процедуру, найдите себе квалифицированную техническую помощь.

**Автомобильные аккумуляторы содержат серную кислоту. Она является очень ядовитой и агрессивной жидкостью. Перед запуском двигателя от внешнего источника, необходимо надевать защитные очки и быть осторожным, чтобы эта кислота не попала на ваши руки, одежду или на автомобиль.**

- o Если серная кислота случайно попала на вашу кожу или в глаза, немедленно снимите мешающие этому предметы одежды и в течение не менее 15 минут промойте водой пострадавшие от кислоты места. Затем вам необходимо получить первую медицинскую помощь. Если вас направят в медицинское учреждение на машине скорой помощи, то, находясь в ней, продолжайте прикладывать к пораженному месту губку или ткань, смоченную водой.
  - o Газ, вырабатываемый в аккумуляторе во время процедуры запуска двигателя от внешнего источника, весьма взрывоопасен. Вот почему, вблизи места, где выполняется эта процедура, не допускается курение, применение зажигалки или разведение открытого огня.
  - o Аккумулятор, который используется в качестве внешнего источника, должен иметь напряжение 12 В. Если вы не можете определить напряжение этого аккумулятора, даже не пробуйте его использовать в качестве внешнего источника для запуска двигателя вашего автомобиля этим способом.
  - o Чтобы при разряженном аккумуляторе вашего автомобиля запустить его двигатель от внешнего источника, требуется точно следовать указаниям, которые приводятся ниже.
    1. Если внешний аккумулятор установлен на другом автомобиле, убедитесь, что обе машины не касаются друг друга.
    2. Выключите в обоих автомобилях ненужные фонари, лампы и электрические устройства.
    3. Присоедините зажимы кабеля для запуска двигателя от внешнего источника (соединительный кабель) в точности так, как это показано на приведенном выше рисунке. Сначала присоедините один зажим соединительного кабеля к положительному (+) полюсному штырю разряженного аккумулятора или к подсоединенному к нему проводу. Затем подсоедините другой конец этого кабеля к положительному (+) полюсному штырю внешнего аккумулятора или к подсоединенному к нему проводу.
- После этого присоедините один зажим другого соединительного кабеля к отрицательному (-) полюсному штырю внешнего аккумулятора. Теперь присоедините другой конец этого соединительного кабеля к неподвижной металлической детали двигателя подальше от разряженного аккумулятора. Ни в коем случае нельзя присоединять соединительный кабель к каким либо движущимся частям автомобиля.
4. Запустите двигатель своего автомобиля от внешнего аккумулятора и дайте ему поработать в течение нескольких минут. Это поможет убедиться, что внешний аккумулятор полностью заряжен. Во время процедуры запуска двигателя от внешнего источника, после того, как он начнет работать, установите частоту вращения его вала примерно на уровне 2000 об/мин.
  5. Запустите двигатель автомобиля с разряженным аккумулятором в соответствии с обычной процедурой запуска. После того, как двигатель начнет работать, не отсоединяйте кабели для запуска двигателя от внешнего источника и дайте двигателю несколько минут поработать на холостом ходу при большом числе оборотов или примерно с частотой вращения 2000 об/мин.
  6. Осторожно отсоедините кабели для запуска двигателя от внешнего источника, действуя при этом в обратной последовательности.

## ЕСЛИ ДВИГАТЕЛЬ ПЕРЕГРЕВАЕТСЯ

D030A02TB-AAT

Если вы не знаете, почему разрядился ваш аккумулятор (например, фары, лампы или электрические устройства были оставлены включенными на время стоянки и т.д.), попросите представителя вашего официального дилера компании Hyundai Motors проверить систему зарядки аккумулятора.

Если датчик температуры вашего автомобиля показывает перегрев, а вы при этом ощущаете потерю мощности двигателя или слышите громкий свист или стук, – это значит что температура двигателя, возможно, является чрезмерно высокой. Если это произойдет, сделайте следующее:

1. Сверните с дороги и остановитесь, когда это будет безопасно.
2. Переведите рычаг переключения передач в положение Р (автоматическая коробка передач) или в нейтральное положение (ручная коробка передач) и поставьте автомобиль на стояночный тормоз. Выключите кондиционер, если он работал.
3. Если вы увидите, что жидкость системы охлаждения двигателя вытекает под автомобиль или из-под капота идет пар, заглушите двигатель. Не открывайте капот до тех пор, пока охлаждающая жидкость не прекратит вытекать под автомобиль или пока пар не перестанет идти из-под капота. Если не видно существенных потерь охлаждающей жидкости или выхода пара, не глушите двигатель и проверьте, работает ли вентилятор системы его охлаждения. Если вентилятор не работает, заглушите двигатель.
4. Проверьте наличие на месте приводного ремня водяного насоса. В

случае если он на своем месте, проверьте его натяжение. Если приводной ремень находится в удовлетворительном состоянии, проверьте радиатор, шланги и днище автомобиля на утечку охлаждающей жидкости. (Слив холодной воды из работающего кондиционера, когда вы останавливаете свой автомобиль, считается нормальным явлением.)



### ОСТОРОЖНО:

**Во время работы двигателя держите руки и предметы одежды подальше от движущихся частей автомобиля в моторном отсеке, таких как вентилятор и приводные ремни, чтобы предотвратить получение травмы.**



### ОСТОРОЖНО

**(только для автомобиля с дизельным двигателем):**

**Никогда не выполняйте работы, связанные с системой впрыска при работающем двигателе или до того, как пройдет 30 секунд после того, как двигатель**

будет заглушен. Насос высоко-го давления, нагнетательный трубопровод, форсунки и трубопроводы линии высокого давления находятся под большим давлением. При работающем двигателе люди, пользующиеся кардиостимулятором, не должны находиться ближе 30 см к блоку электронного управления (ECU) или к жгутам проводов в отсеке двигателя, поскольку сильные токи в электронной системе впрыска создают значительные магнитные поля.

5. Если вы обнаружили повреждение приводного ремня водяного насоса или утечку охлаждающей жидкости, сразу заглушите двигатель и вызовите для оказания технической помощи представителя ближайшего дилера компании Hyundai Motors.



#### ОСТОРОЖНО:

Не снимайте крышку радиатора, пока двигатель не остынет. В противном случае, это может вызвать выплескивание горячей охлаждающей жидкости из отверстия радиатора и привести к серьезным ожогам.



#### ВНИМАНИЕ:

Большие потери охлаждающей жидкости указывают на ее утечку из системы охлаждения двигателя. Представитель дилера компании Hyundai Motors должен проверить это обстоятельство как можно скорее.

- Если вы не можете найти причину перегрева двигателя, подождите, пока его температура не снизится до нормальной. Затем, если имела место потеря охлаждающей жидкости, с большой осторожностью долейте ее (смотрите страницу 6-12) до нужного уровня, то есть, таким образом, чтобы зеркало этой жидкости оказалось на отметке половины предназначенного для нее резервуара.
- Осторожно возобновите движение автомобиля и внимательно следите за признаками перегрева двигателя. Если они не исчезли, то есть, двигатель продолжает перегреваться, заглушите двигатель и вызовите для оказания технической помощи представителя ближайшего дилера компании Hyundai Motors.

## ЗАПАСНАЯШИНА

D040A01TB-GAT

### ВРЕМЕННАЯ ЗАПАСНАЯ ШИНА

Ниже приводятся указания, которыми следует руководствоваться при установке временной запасной шины:

- После установки запасной шины нужно проверить фактическое давление воздуха в ней и, если потребуется, отрегулировать его до нужной величины. Во время хранения запасной шины необходимо периодически проверять и поддерживать на нужном уровне давление воздуха в ней.

### Давление в запасной шине

Размершины	T105/ 70D14
Давление накачки	420 кПа (60 фунтов/кв.дюйм)

- Запасная шина должна использоваться только временно. Как только оригинальная шина будет отремонтирована или заменена новой, запасная шина должна быть вновь установлена в багажник автомобиля.
- Не рекомендуется длительное время использовать запасную шину при скорости движения автомобиля 80 км/час (50 миль/час) и выше.

4. Временная запасная шина спроектирована специально для вашего автомобиля, поэтому не допускается ее использование на другом автомобиле.
5. Временная запасная шина не должна ставиться на любые колеса другого типа. На временное запасное колесо нельзя устанавливать стандартные и шипованные шины, колпаки или декоративные ободки. Попытки установить подобные изделия могут привести к поломке этих или других компонентов автомобиля.
6. Во время хранения временной запасной шины необходимо проверять давление воздуха в ней не реже одного раза в месяц.



#### **ВНИМАНИЕ:**

- o **Вместе с временной запасной шиной нельзя использовать цепи противоскольжения.**
- o **Одновременно допускается использовать только одну запасную шину.**

D040B01FC-GAT

### **Полноразмерная запасная шина (Если установлена)**

Что касается ПОЛНОРАЗМЕРНОЙ запасной шины, то в отношении нее должны соблюдаться требования, которые приводятся ниже.

Проверьте фактическое давление воздуха в запасной шине после ее установки и отрегулируйте его до требуемого значения. Давление в запасной шине должно периодически проверяться во время ее хранения и поддерживаться на требуемом уровне.

#### **Давление воздуха в запасной шине**

Размер шины	Полный размер
Давление накачки	210 кПа (30 фунтов/кв.дюйм)

D040B01A-GAT

### **Порядок извлечения запасной шины**

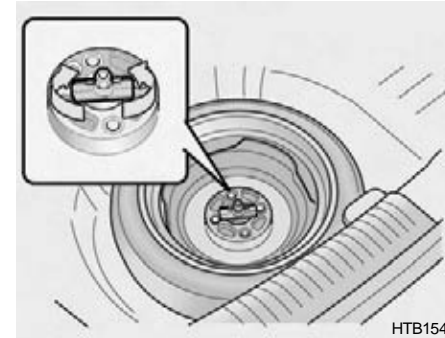

НТВ154

Для снятия запасной шины снимите установочный болт. Для того чтобы заменить запасную шину в ее отделении, плотно затяните болт рукой до тех пор, пока не исчезнет люфт шины.

## ЕСЛИ СПУЩЕНА ШИНА

D050A01A-AAT

Если шина спускает во время движения автомобиля, необходимо сделать следующее:

1. Снимите ногу с педали газа и дайте машине снизить скорость, продолжая ехать вперед. Не применяйте сразу тормоз и не съезжайте с дороги, так как это может привести к потере управления. Когда автомобиля замедлится до скорости, при которой это можно сделать безопасно, осторожно примените тормоз и съезьте с дороги ближе к обочине. Когда появится возможность, сверните с дороги и припаркуйтесь на ровном твердом участке земли. Если вы едете по скоростной автомагистрали с разделительными полосами, не паркуйтесь посередине между двумя полосами движения.
2. Когда автомобиль остановится, включите световую аварийную сигнализацию, задействуйте стояночный тормоз и переведите рычаг переключения передач в положение Р (автоматическая коробка передач) или на задний ход (ручная коробка передач).
3. Попросите всех пассажиров выйти из автомобиля со стороны, противоположной движению транспорта.
4. Замените спущенную шину в соответствии с указаниями, которые приводятся ниже.

## ЗАМЕНА СПУЩЕННОЙ ШИНЫ

D060A01A-AAT



НТВ230

Нижеприведенный порядок работ может применяться как для ротации шин, так и для замены спущенной шины. При подготовке к замене спущенной шины, проверьте, что рычаг переключения передач переведен в положение Р (автоматическая коробка передач) или заднего хода (ручная коробка передач), и что задействован стояночный тормоз:

D060B01TB-AAT

## 1. Запасная шина и инструменты



Держатель коврика

НТВ296

Повесьте коврик багажного отделения на специальный крюк и снимите нижний багажный лоток (если он установлен).

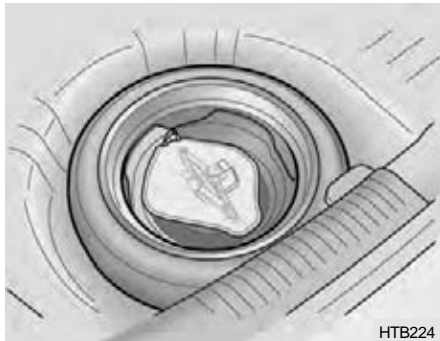

Вытащите ящик домкрата и сумку для инструмента, после чего извлеките из багажного отделения запасную шину.

#### **К СВЕДЕНИЮ:**

**Ящик домкрата расположен в автомобиле на запасной шине.**

D060C01A-AAT

## **2. Блокировка колес**



Для удержания автомобиля от скатывания или страгивания с места после его подъема домкратом заблокируйте колесо, расположенное по диагонали относительно колеса со спущенной шиной.

D060D01A-AAT

## **3. Отворачивание гаек колеса**

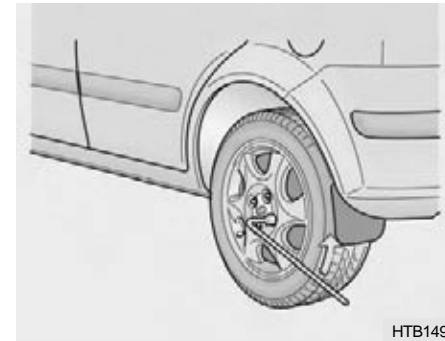

Гайки колеса должны быть слегка ослаблены до подъема автомобиля на домкрате. Чтобы сделать это, поворачивайте рукоятку специального колесного ключа (под гайку крепления колеса) против часовой стрелки. Выполняя эту процедуру, следите, чтобы головка ключа полностью охватывала гайку и не могла с нее соскользнуть. Для получения максимального эффекта от рычага, расположите ключ так, чтобы его рукоятка находилась слева, как показано на рисунке. Затем, держа гаечный ключ за конец рукоятки, надавливайте на нее, прикладывая постоянное усилие. Не снимайте гайки сразу. Ослабьте их только на пол-оборота.

D060E01A-AAT

**4. Правильная установка домкрата**

Основание домкрата должно опираться на ровный и твердый грунт. Домкрат должен быть расположен так, как это показано на рисунке.

D060F02E-AAT

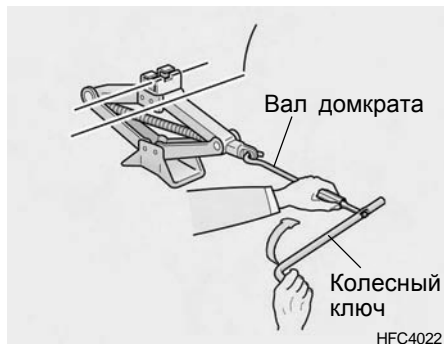
**5. Поднятие автомобиля**

Вставьте прямой конец вала домкрата в отверстие рукоятки колесного ключа, а загнутый – пропустите через отверстие на конце винта домкрата, как это показано на рисунке выше. Чтобы поднять автомобиль, начните поворачивать колесный ключ по часовой стрелке. Сразу после того, как домкрат начнет поднимать автомобиль, сделайте две проверки: правильности места установки домкрата и отсутствия скольжения. Если домкрату предстоит стоять на мягком грунте или песке, под него нужно подложить доску, кирпич, плоский камень или другой подходящий предмет, который может предотвратить смещение домкрата с места его установки.

Поднимите автомобиль на высоту, достаточную для свободной установки полностью накачанной запасной шины. Следует отметить, что для этого вам потребуется большее расстояние от земли, чем для снятия спущенной шины.

**!** **ОСТОРОЖНО:**  
**Не залезайте под автомобиль, когда он опирается на домкрат! Это очень опасно, потому что автомобиль может упасть с домкрата и стать причиной серьезной травмы или даже смерти. Никто не должен оставаться в автомобиле, когда его поднимают домкратом.**

D060G02Y-AAT

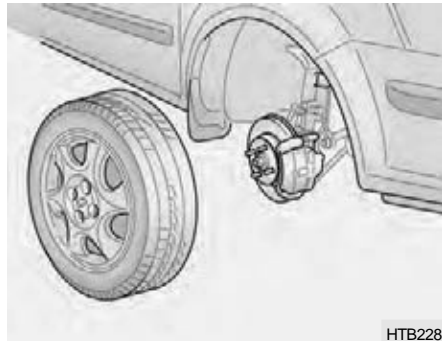
**6. Замена колес**

НТВ228

Ослабьте гайки крепления колес и отверните их вручную. Стяните колесо со шпилек крепления колес и положите его плашмя, чтобы оно не могло укатиться. Чтобы установить колесо на ступицу, возьмите запасное колесо, совместите его отверстия с положением шпилек и установите на них колесо. Если возникнут трудности, слегка наклоните колесо, совместите верхнее отверстие с верхней шпилькой ступицы. После этого покачивайте колесо вперед и назад до тех пор, пока оно не сядет на остальные шпильки.

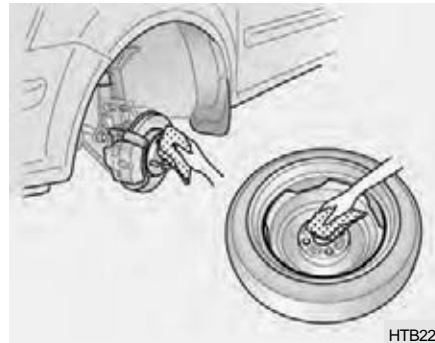

НТВ229

**ОСТОРОЖНО:**

Колеса автомобиля и их колпаки могут иметь острые кромки. Во избежание получения серьезных порезов, обращайтесь с этими предметами, осторожно. Перед установкой колеса на место убедитесь, что на ступице или колесе отсутствуют загрязнения (грязь, битум, песок и т.д.), которые могут помешать надлежащей посадке колеса на ступицу. При обнаружении таких загрязнений, удалите их. Если не будет достигнут нужный контакт монтажных поверхностей колеса и ступицы, затяжка гаек крепления колеса может ослабнуть во вре-

мя движения автомобиля. Это обстоятельство может привести к потере колеса, что, в свою очередь, станет причиной потери управляемости автомобиля и, как следствие, серьезной травмы или даже смерти.

D060H02A-AAT

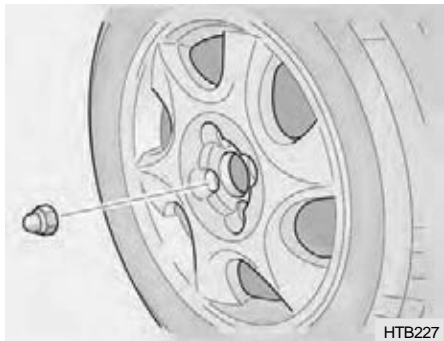
**7. Повторная установка гаек колеса**

НТВ227

Для повторной установки колесного колпака наденьте его на колесные шпильки, наденьте гайки крепления колеса на шпильки и затяните их с усилием руки.

Гайки должны наворачиваться со стороны их меньшего диаметра. Покачайте шину для того, чтобы убедиться в плотной посадке колеса на место, затем снова затяните гайки вручную, теперь уже настолько сильно, насколько это будет возможно.

D060J01E-GAT

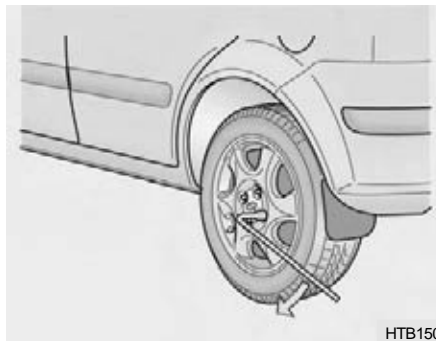
**8. Опускание автомобиля и затягивание гаек**

НТВ150

Опустите автомобиль, поднятый на домкрате, на землю, поворачивая колесный ключ против часовой стрелки. Затем расположите колесный ключ, как это показано на рисунке выше, и затяните гайки крепления колеса. Перед тем, как затягивать каждую гайку, убедитесь, что головка ключа полностью охватывает гайку. Не вставайте на рукоятку гаечного ключа ногой и не применяйте кусок трубы для удлинения рукоятки (увеличения плеча рычага). Поочередно затяните каждую гайку, пока не будут затянуты все крепежные гайки. После этого дважды проверьте степень затяжки каждой гайки. Заменяв все колеса, пригласите механика, если будет возможно, чтобы он подтянул гайки колеса до заданной величины момента затяжки.

**Момент затяжки гаек крепления колеса:**

Крутящий момент затяжки гаек крепления колес из стали и алюминиевого сплава составляет от 900 до 1100 кг-см.

D060J01O-AAT

**ПОСЛЕ ЗАМЕНЫ КОЛЕС**

НТВ151

Если у вас есть шинный манометр, снимите колпачки вентилях шин и проверьте их внутреннее давление. Если давление в шине будет ниже рекомендованного значения, поезжайте медленно до ближайшей станции автосервиса, чтобы там подкачали шины вашего автомобиля до требуемого давления. После измерения давления

## ЕСЛИ ТРЕБУЕТСЯ БУКСИРОВКА АВТОМОБИЛЯ

D080A010-GAT

или подкачки шин не забывайте вернуть на место колпачки вентиляей. Если колпачок вентиля шины не вернуть на место, может иметь место утечка воздуха из шины. Если вы потеряли колпачок от вентиля, купите другой и установите его на место как можно быстрее.

После замены колес всегда убирайте и закрепляйте запасное колесо на его месте в багажном отсеке и возвращайте домкрат и инструменты на их штатные места хранения.

Если ваш автомобиль должен быть отбуксирован, этим следует заняться представитель вашего дилера компании Hyundai Motors или коммерческой буксировочной службы. Это послужит гарантией, что при осуществлении буксировки ваш автомобиль не будет поврежден. Кроме того, специалисты обычно хорошо знают местные законы, определяющие процедуры буксировки. В любом случае вместо того, чтобы рисковать повреждением своей машины, самостоятельно занимаясь ее буксировкой, рекомендуем познакомить с этой информацией водителя тягача для эвакуации аварийных транспортных средств.

Удостоверьтесь в надежности применяемой буксировочной цепи, а также в соблюдении местных законов, регламентирующих выполнение этой процедуры. Рекомендуется, чтобы ваш автомобиль буксировался с поднятыми колесами или при частичной погрузке с применением вспомогательной тележки или с полной погрузкой на безбортовую платформу.



### ВНИМАНИЕ:

- o Ваш автомобиль может быть поврежден, если буксировка будет выполняться неправильно.
- o Убедитесь в том, что при буксировке автомобиля рычаг коробки передач находится в нейтральном положении.
- o Если двигатель не запускается, разблокируйте рулевое управление, повернув ключ зажигания в положение АСС (аккумулятор).

D080B010-GAT

**Способы буксировки автомобиля**

Ваш автомобиль может буксироваться тягачом для эвакуации аварийных транспортных средств с поднятыми колесами (1), (2) или на безбортовой платформе (3).

**ВНИМАНИЕ:**

- o При буксировке соблюдайте осторожность, чтобы не повредить бампер и днище автомобиля.

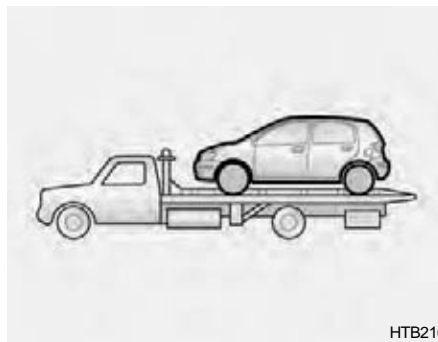

- o Не используйте для буксировки тягач, приподнимающий колеса аварийного автомобиля посредством стропа, каната и т.д. При таком способе буксировки можно повредить бампер и днище автомобиля.

- 1) Если автомобиль буксируется с задними колесами на земле, убедитесь, что не задействован стояночный тормоз.

**К СВЕДЕНИЮ:**

Перед буксировкой проверьте уровень рабочей жидкости в автоматической коробке передач. Если он ниже диапазона НОТ на щупе для измерения уровня, долейте ее. Если у вас нет возможности это сделать, должны использоваться способ буксировки с поддерживающей тележкой.

- 2) Если любое из нагруженных колес или компонентов подвески повреждены, или если автомобиль буксируется с передними колесами на земле, нужно установить их на вспомогательную тележку.

- o Ручная коробка передач:

Если вы не используете вспомогательную тележку, поверните ключ зажигания в положение АСС, и переведите рычаг коробки передач в положение N (нейтраль).

**ВНИМАНИЕ:**

При буксировке автомобиля с передними колесами на земле без вспомогательной тележки не вынимайте ключ зажигания и не переводите его в положении LOCK (замок).

- о Автоматическая коробка передач  
Допускается буксировка автомобиля только с передними колесами на земле и только с использованием под ними вспомогательной тележки.

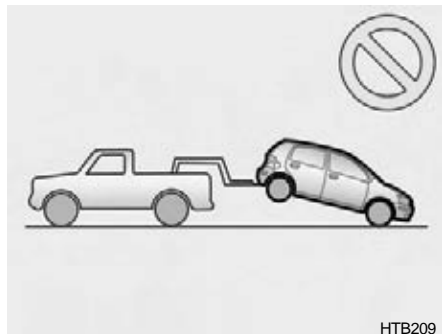
**ВНИМАНИЕ:**

Не допускается буксировка автомобиля с автоматической коробкой передач задней частью вперед и с передними колесами на земле. Это может привести к серьезной поломке коробки передач.

- 3) Ваш автомобиль не рекомендуется буксировать со всеми колесами на земле (следует применять безбортовую платформу).

D080D02TB-AAJ

**АВАРИЙНАЯ БУКСИРОВКА**

Для аварийной буксировки в отсутствие грузовой буксировочной машины. Не пытайтесь буксировать автомобиль подобным образом по грунтовой поверхности. Это может привести к серьезному повреждению автомобиля. Не следует пытаться осуществлять буксировку при повреждении колес, приводного механизма, мостов, рулевого управления или тормозов. Перед буксировкой убедитесь, что коробка передач установлена в нейтральное положение и ключ находится в положении "ACC" (при выключенном двигателе) или в положении "ON" (при работающем двигателе). Водитель должен находиться в буксируемом автомобиле для управления и торможения.

- (1) Откройте буксировочную крышку путем нажатия на нее пальцами.
- (2) Для установки буксирного крюка поверните его по часовой стрелке.



**ВНИМАНИЕ:**

Необходимо плотно затянуть его рукой до тех пор, пока не исчезнет люфт в буксировочном отверстии. Буксирный крюк расположен в ящике домкрата на запасной шине.

- (3) Прикрепите буксирный трос, цепь или ленту к буксирному крюку на переднем бампере.



**ВНИМАНИЕ:**

Если автомобиль буксируется со всеми колесами, находящимися на дороге, то его буксировку можно выполнять только спереди. Убедитесь, что коробка передач установлена в нейтральное положение. Не выполняйте буксировку при скоростях, превышающих 50 км/ч (30 миль/ч), на расстояние, превышающее 25 км (15 миль). Убедитесь, что рулевое управление разблокировано путем установки ключа в положение "АСС". Водитель должен находиться в буксируемом автомобиле для управления и торможения.

**ЕСЛИ ВЫ ПОТЕРЯЛИ КЛЮЧИ ОТ АВТОМОБИЛЯ**

D120A01A-GAT

Если вы потеряли ключи от своего автомобиля, многие дилеры компании Hyundai Motors могут вам сделать новые. От вас потребуется предоставить дилеру номер утерянных ключей. Если вы заперли ключи внутри своего автомобиля, и у вас под рукой не оказалось запасного ключа, многие дилеры компании Hyundai Motors могут открыть для вас его дверь, применив специальный инструмент.

Информацию о коде доступа к противоугонному устройству (если установлена) можно найти на странице 1-5.

## ПРЕДОТВРАЩЕНИЕ КОРРОЗИИ И УХОД ЗА ВНЕШНИМ ВИДОМ

Защита от коррозии .....	4-2
Предупреждение коррозии .....	4-3
Мойка и полировка восковой пастой .....	4-4
Чистка салона .....	4-6
Какие еще вопросы? .....	4-7

## ЗАЩИТА ОТ КОРРОЗИИ

E010A01A-AAT

### Защита вашего автомобиля марки Hyundai от коррозии

Применяя самые перспективные методы проектирования и изготовления, в том числе, борьбы с коррозией, компания Hyundai Motors производит автомобили высочайшего качества. Тем не менее, это является только частью работы по предотвращению коррозии. Чтобы добиться долговременной коррозионной стойкости автомобиля Hyundai требуется участие и помощь его владельца.

E010B01A-AAT

### Обычные причины коррозии

Обычно, причинами коррозии вашего автомобиля являются следующие:

- о Соль, разбрасываемая на дорогах против обледенения, грязь и влага, которые накапливаются в нижней части автомобиля.
- о Удаление слоя краски или защитного покрытия вследствие воздействия камней и гравия, а также из-за истирания этого слоя или возникновения царапин и вмятин, что способствует появлению открытых для коррозии участков незащищенного металла различной площади.

E010C01A-AAT

### Участки повышенной коррозии

Если вы живете в таком месте, где ваш автомобиль постоянно подвергается воздействию материалов, вызывающих коррозию, защита от нее представляется особенно важной. В число обычных вещей, вызывающих ускоренную коррозию входят: дорожная соль, химические вещества, используемые для борьбы со пылью, морской воздух и промышленные загрязнения.

E010D01A-AAT

### Наличие влаги ускоряет коррозию

Наличие влаги создает для возникновения и ускорения процесса коррозии наиболее благоприятные условия. Например, процесс коррозии ускоряется в условиях высокой влажности, особенно в тех случаях, когда температура окружающего воздуха немного выше точки заморозания воды. Это можно объяснить тем, что в таких условиях коррозионный агент или вещество, вызывающее

коррозию, более продолжительное время удерживается на поверхности автомобиля из-за очень медленного испарения влаги.

Грязь является особенно опасным ускорителем коррозии, потому что она медленно высыхает и надолго удерживает влагу в контакте с автомобилем. Даже когда грязь кажется сухой, она может еще содержать влагу и содействовать коррозии. Высокая температура также может ускорять коррозию тех частей автомобиля, которые не имеют надлежащей вентиляции, благодаря которой влага могла бы рассеяться. Вследствие наличия всех этих причин особенно важно, чтобы ваш автомобиль всегда был чистым и свободным от грязи или скоплений других материалов. Сказанное относится не только к видимым глазом поверхностям автомобиля, но и к его нижней части или днищу, что особенно важно.

## ПРЕДУПРЕЖДЕНИЕ КОРРОЗИИ

E020A01A-AAT

Вы сможете помочь предотвращению коррозии своего автомобиля, если внимательно изучите приведенные ниже рекомендации.

E020B01A-AAT

### Содержите свой автомобиль в чистоте

Лучшим способом предотвращения коррозии является содержание автомобиля в чистоте и вне воздействия со стороны агрессивных веществ. Особенно важно в этой связи проявлять повышенное внимание к нижней части автомобиля или его днищу.

- o Если вы живете в местности, отличающейся повышенной агрессивностью окружающей среды (дороги посыпаются солью, рядом морское побережье, много промышленных загрязнений, случаются кислотные дожди и т.д.), вам требуется проявлять особую заботу о своем автомобиле. Зимой, по крайней мере, раз в месяц следует смывать водой из шланга грязь, накапливающуюся на днище вашего автомобиля. После окончания зимы необходимо осмотреть днище автомобиля и убедиться в его чистоте.
- o При выполнении чистки днища автомобиля особое внимание необходимо

уделять узлам и деталям, которые расположены за брызговиками, крыльями или защитными щитками, а также тем местам, которые обычно спрятаны от вашего взгляда. Чистка должна быть тщательной; только смачивание грязи вместо смывания водой будет приводить скорее к ускорению коррозии, а не к ее предотвращению. Для удаления скоплений грязи и агрессивных веществ особенно эффективно применение струи воды большого напора или пара.

- o При чистке нижних дверных панелей, включая откидные, и элементов рамы необходимо убедиться в том, что сливные отверстия не забиты грязью, и что влага может свободно уходить вниз, а не накапливаться, ускоряя коррозию.

E020C01A-AAT

### Держите свой гараж сухим

Не держите ваш автомобиль в сыром, плохо вентилируемом гараже. В таком гараже создаются благоприятные условия для коррозии. Это особенно верно, если вы моете машину в гараже или въезжаете в него, когда автомобиль еще влажен снаружи или покрыт снегом, льдом или грязью. Даже отапливаемый гараж может способствовать развитию коррозии, если он не имеет хорошей вентиляции, позволяющей выветривать влажную среду.

E020D01A-AAT

### Поддерживайте хорошее состояние краски и отделки автомобиля

Царапины или сколы на внешней отделке автомобиля должны как можно быстрее подкрашиваться с целью снижения риска возникновения коррозии. Если появляются места оголенного металла, рекомендуется обратить на них внимание специалиста и отправиться за покупкой соответствующей автомобильной краски.

E020E01A-AAT

### Не оставляйте без внимания салон автомобиля

Влага может скапливаться под ковриками на полу салона автомобиля и также вызывать коррозию. Поэтому необходимо периодически проверять состояние пола под ковриками, чтобы быть уверенным в отсутствии там влаги. Особое внимание следует обращать на возможное попадание на пол салона автомобиля удобрений, чистящих средств или химических веществ. Такие материалы вы должны перевозить на автомобиле в специальных контейнерах или упаковках. В случае обнаружении мест разлития или рассыпания этих материалов, они должны быть вычищены, промыты водой и тщательно высушены.

## МОЙКА И ПОЛИРОВКА ВОСКОВОЙ ПАСТОЙ

E030A02A-AAT

### Мойка вашего автомобиля Hyundai

Никогда не мойте свой автомобиль, если его поверхности нагреты солнцем. Всегда мойте его в тени.

Мойте автомобиль чаще. Грязь является абразивным материалом, поэтому, если ее не удалять, она может стать причиной появления царапин на краске вашего автомобиля. Загрязнения воздуха и вещества, содержащиеся в воде кислотных дождей, также могут стать причиной повреждения слоя краски и отделки автомобиля вследствие химического взаимодействия, если позволить загрязнениям долгое время оставаться на поверхности кузова машины. Если вы живете вблизи океана или там, где обычной практикой является посыпка дорог солью в качестве средства против обледенения, а также применение химических веществ для борьбы с пылью, необходимо проявлять особую заботу о состоянии днища своего автомобиля. Уход за ним лучше всего начинать с ополаскивания автомобиля для удаления пыли и неплотной грязи. Зимой или если вы проехали по грязи или мутной воде, необходимо также произвести тщательную чистку днища автомобиля. Для удаления скоплений грязи или агрессивных веществ используйте струю воды

всегда можно купить у вашего дилера всегда есть в магазинах запасных частей. Не допускается применение сильнодействующих чистящих средств бытового назначения, бензина, сильных растворителей или абразивных чистящих порошков, так как все эти средства могут повредить отделку вашего автомобиля.

Для мойки машины применяйте губку или ткань, при этом следует почаще их промывать и не очень сильно тереть поверхность автомобиля, во избежание повреждения его отделки. При обнаружении неподатливых пятен, примените частое смачивание и удалите их через небольшой промежуток времени.

Для чистки белобоких покрышек используйте жесткую щетку или намыленную металлическую мочалку для мытья кастрюль.

Для чистки пластмассовых колпаков колес используйте губку или мягкую ткань и воду.

Для чистки литых дисков колес из алюминиевого сплава используйте жидкое мыло или нейтральное моющее средство. Не допускается применения абразивного чистящего средства. Обеспечьте защиту оголенного металла с помощью чистки, полировки и покрытия воском. Поскольку и алюминий подвержен коррозии, обращайте внимание также на колеса, изготовленные из алюминиевого сплава, особенно в зимнее

время. Если вам приходится ездить по дорогам, где применяется соль, то после таких поездок чистите колеса своего автомобиля особенно тщательно.

Не забудьте тщательно ополоснуть вымытые поверхности. Если мыльная вода высыхает к концу мойки, на вымытой поверхности будут образовываться полосы.

В теплую погоду и при низкой влажности во избежание таких полос разумно ополаскивать каждую часть поверхности кузова сразу же после ее мойки.

После ополаскивания просушите автомобиль с помощью увлажненной замши или мягкой, пропитанной абсорбирующей тканью. Такой подход позволит вам удалить воду при сушке автомобиля без оставления на его поверхности водяных пятен. Не трите поверхность автомобиля, поскольку это может повредить его отделку.

Если вы обнаружите трещины или царапины на краске, то для предотвращения развития коррозии замажьте их краской, применяемой для ликвидации дефектов покраски. Для защиты покраски автомобиля с целью предотвращения коррозии вы должны регулярно производить мойку своего Hyundai (не реже одного раза в месяц). Обращайте особое внимание на удаление соли, грязи и других веществ, которые обычно скапливаются на

внутренних сторонах крыльев автомобиля. Проверяйте сливные отверстия внизу дверей, - они не должны быть забиты грязью, чтобы влага могла свободно уходить, а не накапливаться внутри, тем самым, ускоряя коррозию. Повреждение краски может быть вызвано наличием небольших скоплений гудрона, содержащего промышленных выбросов, смолы деревьев, остатков насекомых и птиц, если они не были удалены сразу. Когда одной воды оказывается недостаточно для удаления накопившейся грязи, для мытья автомобиля можно использовать мягкий моющий раствор.

Не забудьте ополоснуть поверхность, которую вы мыли при помощи мягкого моющего средства, - это нужно для удаления с этой поверхности остатков моющего раствора. Не допускайте высыхания моющего раствора на вымытой покрашенной поверхности до ее ополаскивания.



### ВНИМАНИЕ:



ОJB037800

- о **Мойка отсека двигателя водой, в т. ч. водой под напором, может привести к отказу электрических цепей, расположенных в отсеке двигателя.**
- о **Ни при каких обстоятельствах не допускайте попадания воды или других жидкостей на электрические/электронные элементы внутри автомобиля, поскольку это может привести к их повреждению.**

E030B01A-AAT

### Чистка пятен

Не используйте для этого бензин, сильные растворители и абразивные чистящие порошки, поскольку они могут повредить отделку автомобиля. Для того чтобы удалить пятна дорожного гудрона используйте чистую мягкую ткань, слегка смоченную скипидаром, а также имеющиеся в продаже подходящие средства этого назначения. Действуйте осторожно. Для удаления мертвых насекомых и сока растений используйте теплую воду, жидкое мыло или раствор для мойки автомобилей. Дайте пятну отмокнуть и потрите его с небольшим усилием. Если краска будет терять свой блеск, примените промышленную пасту для полировки поверхности кузова автомобиля.

E030C01A-AAT

### Полировка и покрытие воском

Перед полировкой и покрытием воском или совместным применением чистящего средства и воска, поверхность автомобиля должна быть вымыта и высушена. Применяйте только высококачественные средства, следуя при этом указаниям изготовителей, которые приводятся на упаковках этих средств. Полирующие составы и восковые пасты применяются как для глянцевых деталей отделки, так и для лакокрасочного покрытия.

## ЧИСТКА САЛОНА

E030D01A-AAT

**Периодичность полировки и покрытия воском**

Полировку и покрытие воском автомобиля следует применять тогда, когда вода на его чистой поверхности не остается в виде капель, а распределяется по большому участку кузова.

E030E01A-AAT

**Техническое обслуживание бамперов**

Для сохранения внешнего вида бамперов вашего Hyundai должны применяться специальные подходы, описание которых приводится ниже.

- o Следует проявлять осторожность, избегая проливания на бамперы электролита для аккумулятора или тормозной жидкости. Если это все-таки произойдет, сразу смойте пролитую жидкость чистой водой.
- o Во время чистки бамперов необходимо соблюдать аккуратность. Бамперы изготавливаются из мягкого пластика, поэтому в результате неосторожного обращения с бамперами можно повредить их поверхности. Не применяйте абразивные чистящие средства. Используйте теплую воду, жидкое мыло или раствор для мойки автомобилей.
- o Не подвергайте бамперы воздействию высоких температур. Скажем, когда вы хотите перекрасить свой автомобиль, снимите с него бамперы, если он будет помещен в высокотемпературную покрасочную камеру.

E040A01A-AAT

**Чистка внутренней виниловой обшивки кузова**

Чтобы почистить виниловую обшивку кузова автомобиля, сначала необходимо удалить с нее грязь и пыль с помощью пылесоса. После этого нужно нанести на обшивку раствор жидкого мыла или моющее средство, разбавленное водой. Для этого следует пользоваться чистой губкой или мягкой тканью. Раствор жидкого мыла или моющего средства должен оставаться на поверхности обшивки до тех пор, пока она не освободится от грязи (отмокание). Если грязь не была удалена с обшивки за один раз, повторяйте эту процедуру еще и еще, пока вся обшивка не станет чистой. Не допускается применение бензина, растворителей, в том числе, разбавителей для краски или других сильнодействующих чистящих агентов.

E040B01A-AAT

**Чистка внутренней кожаной обшивки кузова**

При обычной эксплуатации автомобиля кожаная обшивка будет, как и любой другой материал, собирать на себе пыль и грязь. Эта пыль и грязь должны быть удалены, в противном случае они могут въестись в поверхность кожи и вызвать ее повреждение.

Тонкая кожа нуждается в уходе и, когда это будет необходимо, подвергаться правильной чистке. Эта чистка, заключающаяся в тщательной процедуре мойки водой с мылом, не только сохранит гляцевитость и красоту кожи обшивки вашего автомобиля, но и обеспечит многолетний срок службы.

Возьмите кусок суровой марли, смочите раствором жидкого мыла в теплой воде и получите на нем хорошую пену. Тщательно вымойте кожу полученной пеной. Протрите чистую кожу куском слегка смоченной ткани и высушите ее мягкой тканью. Применяйте эту процедуру всегда, когда, кожа обшивки становится грязной.

Во время процессов дубления кожи в нее проникает достаточное количество жировальных материалов. Поэтому нет необходимости протирать кожу маслом на всем протяжении срока ее службы. Масло, которое наносится на отделанную поверхность кожи, никак ее не помогает. Более того, это масло скорее нанесет коже вред, чем окажется полезным. Ни при каких условиях не допускается применение лаков и полиролей.

E040C01A-AAT

### **Чистка ковриков**

Для чистки ковриков используйте пенистое моющее средство. Эти моющие средства выпускаются в аэрозольной упаковке, в виде жидкости или порошка. Прочтите указания изготовителя, которые нанесены на упаковку моющего средства, и строго им следуйте. Используя пылесос с подходящим наконечником шланга, удалите с коврика максимальное количество грязи. После этого, следуя указаниям изготовителя, нанесите на него пену, затем втирайте ее круговыми движениями с перекрытием. Не добавляйте воду. Эти моющие средства действуют тем лучше, чем более сухим является коврик.

E040D01A-AAT

### **Чистка ремней безопасности**

Для чистки ремней безопасности используйте ткань или губку, смоченную жидким мылом или моющим средством с водой. Не допускается применение сильнодействующих моющих средств, красителей, отбеливающих растворов или абразивных чистящих средств, потому что они могут ослабить прочность тканой ленты ремня безопасности.

Во время чистки ремней безопасности осмотрите их на наличие чрезмерного износа, порезов, потертостей или других признаков повреждения материала ремней. Если потребуется, произведите замену ремней безопасности.

E040E01A-AAT

### **Мойка стекол**

Для мойки стекол автомобиля можно использовать любое бытовое средство для мойки окон. Однако при мойке внутри заднего стекла своего автомобиля будьте осторожны, чтобы не повредить монтаж проводов для обогревателя этого стекла.

E050A01A-AAT

Если у вас есть еще вопросы по поводу ухода за своим автомобилем, обратитесь к вашему официальному дилеру компании Hyundai Motors.

## ТРЕБОВАНИЯ К ТЕХНИЧЕСКОМУ ОБСЛУЖИВАНИЮ АВТОМОБИЛЯ

Интервалы технического обслуживания .....	5-2
Требования к регулярному техническому обслуживанию .....	5-3
Регулярное техническое обслуживание .....	5-4
Техническое обслуживание при тяжелых условиях эксплуатации .....	5-7
Позиции периодического технического обслуживания .....	5-8

## ИНТЕРВАЛЫ ТЕХНИЧЕСКОГО ОБСЛУЖИВАНИЯ

F010A01A-GAT

### Необходимость технического обслуживания

Чтобы вы могли добиться максимального безотказного пробега автомобиля Hyundai, нужно обязательно осуществлять определенные операции по его техническому обслуживанию. Хотя их количество было сведено к минимуму за счет точности и аккуратности при проектировании и производстве, те процедуры, необходимость в которых сохраняется, имеют большое значение. Ответственность за осуществление технического обслуживания, являющегося необходимым условием сохранения гарантии на новый автомобиль Hyundai, лежит на вас. Сервисная книжка, которая прилагается к автомобилю при его продаже, содержит более подробную информацию об этих гарантиях.

F010B01A-AAT

### Виды технического обслуживания

Техническое обслуживание автомобиля Hyundai можно разделить на три основные группы:

- o Регулярное обслуживание
- o Внешний осмотр и проверки общего характера
- o Техническое обслуживание, осуществляемое владельцем.

F010C01A-GAT

### Регулярное техническое обслуживание

К нему относятся такие операции как осмотр или проверка, регулировка и замена деталей, узлов и расходных материалов, которые перечислены в таблицах технического обслуживания начиная со стр. 5-4. Эти операции обязательно должны проводиться с периодичностью, указанной в графике технического обслуживания, чтобы гарантия на автомобиль оставалась в силе. Производитель настойчиво рекомендует выполнять периодическое техническое обслуживание на сервисной станции, авторизованной компанией Hyundai, силами персонала, подготовленного производителем или дис-

трибьютором, но они могут быть исполнены на любом сервисном предприятии с достаточной квалификацией.

Производитель предлагает при любом необходимом ремонте или замене деталей использовать фирменные запасные части и расходные материалы Hyundai. В случае использования запасных частей или расходных материалов (моторное масло, масло для механической или автоматической коробки передач, тормозная жидкость и т.д.) аналогичного качества, поставляемых не компанией Hyundai Motor Company или ее дистрибьютором, гарантия на автомобиль не утрачивается. Однако при этом владельцу автомобиля следует убедиться в том, что по своему качеству они соответствуют фирменным запасным частям и расходным материалам компании Hyundai. Сервисная книжка, имеющаяся у владельца автомобиля, содержит более подробную информацию об условиях гарантии.

F010D01A-AAT

### Внешний осмотр и проверки общего характера

К этим операциям относятся те действия, которые должны выполняться при эксплуатации автомобиля или при заправке его топливом. Их перечень приведен на странице 6-5.

F010E01A-AAT

**Техническое обслуживание, осуществляемое владельцем.**

Если вы имеете слесарные навыки, обладаете некоторым набором необходимых инструментов, и у вас есть желание потратить на это свое время, то вы можете собственными силами провести проверку и обслуживание ряда позиций. Более подробная информация об операциях, выполняемых своими силами, приведена в Разделе 6.

F010F01A-GAT

**Несколько полезных советов**

Всякий раз после посещения станции технического обслуживания уберите полученные документы в перчаточный ящик автомобиля. Это обеспечит документальное подтверждение того, что необходимые операции были выполнены, если возникнет вопрос сохранения в силе гарантий на автомобиль. Это особенно важно в тех случаях, когда работы по обслуживанию выполняются станцией технического обслуживания, не авторизованной компанией Hyundai.

**ТРЕБОВАНИЯ К РЕГУЛЯРНОМУ ТЕХНИЧЕСКОМУ ОБСЛУЖИВАНИЮ**

F020A01Y-GAT

Всегда проводите проверку, если вы обнаружили неисправность или есть подозрение в ее наличии. Также следует сохранять акты о проведении обслуживания системы управления выбросом вредных веществ, чтобы иметь возможность документально подтвердить соблюдение условий гарантии на эту систему.

Требования к техническому обслуживанию для тяжелых условий эксплуатации приведены на стр. 5-7 настоящего раздела.

## РЕГУЛЯРНОЕ ТЕХНИЧЕСКОЕ ОБСЛУЖИВАНИЕ

F030A01A-GAT

Ниже приведен перечень операций по техническому обслуживанию, которые обязательно нужно выполнять для того, чтобы сохранить хороший уровень управляемости автомобиля и его ходовых характеристик. Сохраняйте документы о выполнении обслуживания, чтобы защитить гарантию на автомобиль. Для тех позиций, где указаны и пробег, и время эксплуатации, периодичность обслуживания определяется тем показателем, указанное значение которого наступит раньше.

F030B06TB-GAT

**З**: Замена    **П**: Проверить, а после проверки очистить, отрегулировать, отремонтировать или заменить детали, узлы или расходные материалы, если это необходимо.

№	ПОЗИЦИЯ	ПРОБЕГ, ТЫС. КМ	15	30	45	60	75	90	105	120
		ВРЕМЯ ЭКСПЛУАТАЦИИ, МЕС.	12	24	36	48	60	72	84	96
ТЕХНИЧЕСКОЕ ОБСЛУЖИВАНИЕ СИСТЕМЫ УПРАВЛЕНИЯ ДВИГАТЕЛЯ (БЕНЗИНОВЫЙ ДВИГАТЕЛЬ)										
1	МОТОРНОЕ МАСЛО И МАСЛЯНЫЙ ФИЛЬТР ДВИГАТЕЛЯ		З	З	З	З	З	З	З	З
2	ПРИВОД, РЕМЕНЬ (ВОД, ПОМПА, ГЕНЕРАТОР, КОНДИЦИОНЕР)		П	П	П	П	П	П	П	П
3	ТОПЛИВНЫЙ ФИЛЬТР (ДЛЯ СИСТЕМЫ МНОГОТОЧЕЧНОГО ВПРЫСКА)      См. Примечани (1)					П				П
4	ТОПЛИВНАЯ МАГИСТРАЛЬ: ТРУБОПРОВОДЫ, ГИБКИЕ ШЛАНГИ И МЕСТА СОЕДИНЕНИЙ		П	П	П	П	П	П	П	П
5	РЕМЕНЬ ПРИВОДА ГРМ					П		З		
6	ШЛАНГ ВЕНТИЛЯЦИИ БЕНЗОБАКА И КРЫШКА ЕГО ГОРЛОВИНЫ			П		П		П		П
7	ШЛАНГИ ВАКУУМНОЙ СИСТЕМЫ И СИСТЕМЫ ВЕНТИЛЯЦИИ КАРТЕРА ДВИГАТЕЛЯ				П			П		
8	ФИЛЬТР ВОЗДУХООЧИСТИТЕЛЯ		П	П	З	П	П	З	П	П
9	СВЕЧИ ЗАЖИГАНИЯ		См. Примечани (2)							
10	ЗАЗОР КЛАПАНОВ (1,1 Л)			П		П		П		П

### ПРИМЕЧАНИЯ :

- (1) В случае сложностей с запуском или аномального давления топлива замените топливный фильтр немедленно, вне зависимости от графика технического обслуживания.
- (2) Для каждых 40 000 км "З"

F030D04TB-GAT

3:Замена П: Проверить, а после проверки очистить, отрегулировать, отремонтировать или заменить детали, узлы или расходные материалы, если это необходимо.

№	ПОЗИЦИЯ	ПРОБЕГ, ТЫС. КМ								
		15	30	45	60	75	90	105	120	
		ВРЕМЯ ЭКСПЛУАТАЦИИ, МЕС.								
		12	24	36	48	60	72	84	96	
ТЕХНИЧЕСКОЕ ОБСЛУЖИВАНИЕ СИСТЕМЫ УПРАВЛЕНИЯ ДВИГАТЕЛЯ (АВТОМОБИЛЬ С ДИЗЕЛЬНЫМ ДВИГАТЕЛЕМ)										
1	МОТОРНОЕ МАСЛО И МАСЛЯНЫЙ ФИЛЬТР ДВИГАТЕЛЯ [Класс API не ниже SN4] См. Прим. (1) [класс по ACEA: НЕ НИЖЕ B4]	только для стран ЕС	3	3	3	3	3	3	3	3
		кроме стран ЕС	См. Прим. (2)							
2	ФИЛЬТР ВОЗДУХООЧИСТИТЕЛЯ	П	П	3	П	П	3	П	П	
3	ФИЛЬТРУЮЩИЙ ЭЛЕМЕНТ ТОПЛИВНОГО ФИЛЬТРА См. Прим. (3)				3				3	
		См. Прим. (4)								
4	РЕМЕНЬ ГРМ								3	
5	ПРИВОД. РЕМЕНЬ (ДЛЯ НАСОСА ГИДРОУС. РУЛ. УПРАВЛ., ГЕНЕРАТ. И КОНДИЦ.)		П		П		П		П	
6	ВАКУУМНЫЙ НАСОС И ВАКУУМНЫЙ ШЛАНГ	П	П	П	П	П	П	П	П	
7	МАСЛЯНЫЙ ШЛАНГ ТОПЛИВНОГО НАСОСА	П	П	П	П	П	П	П	П	
8	ТОПЛ. МАГИСТРАЛЬ: ТРУБОПРОВОДЫ, ГИБКИЕ ШЛАНГИ И МЕСТА СОЕДИНЕНИЙ	П	П	П	П	П	П	П	П	

## Примечание:

- (1) Каждые 500 км или перед длительной поездкой - "I"
- (2) Каждые 10000 км или через 12 месяцев, смотря что будет скорее: "R"
- (3) Данный интервал зависит от качества топлива. Он применим только при использовании сертифицированного топлива, "en 590 или эквивалентного". Если технические характеристики дизельного топлива не соответствуют европейским стандартам en 590, замену надо проводить чаще. Для получения дополнительной информации обратитесь к авторизованному дилеру компании HYUNDAI. В случае пониженной мощности двигателя или падения давления на топливном фильтре замените топливный фильтр немедленно, вне зависимости от графика технического обслуживания.
- (4) Осмотр каждые 7500 км или через 6 месяцев и замена каждые 15000 км или через 12 месяцев. При замене фильтрующего элемента топливного фильтра используйте фирменные детали HYUNDAI.

## 5 ТРЕБОВАНИЯ К ТЕХНИЧЕСКОМУ ОБСЛУЖИВАНИЮ АВТОМОБИЛЯ

6

F030C05TB-GAT

**З:** Замена    **П:** Проверить, а после проверки очистить, отрегулировать, отремонтировать или заменить детали, узлы или расходные материалы, если это необходимо.

№	ПОЗИЦИЯ	ПРОБЕГ, ТЫС. КМ		15	30	45	60	75	90	105	120
		ВРЕМЯ ЭКСПЛУАТАЦИИ, МЕС.		12	24	36	48	60	72	84	96
ТЕХНИЧЕСКОЕ ОБСЛУЖИВАНИЕ СИСТЕМ АВТОМОБИЛЯ											
1	СИСТЕМА ОХЛАЖДЕНИЯ ДВИГАТЕЛЯ		П	П	П	П	П	П	П	П	П
2	ОХЛАЖДАЮЩАЯ ЖИДКОСТЬ	только для стран ЕС	См. Прим. (1)*								
		кроме стран ЕС	См. Прим. (2)*								
3	МАСЛО В МЕХАНИЧЕСКОЙ КОРОБКЕ ПЕРЕДАЧ		П	П	П	П	П	П	П	П	П
4	МАСЛО В АВТОМАТИЧЕСКОЙ КОРОБКЕ ПЕРЕДАЧ	только для стран ЕС	П	П	П	П	П	П	З	П	П
		кроме стран ЕС	П	П	П	П	П	П	П	П	П
5	ТРУБОПРОВОДЫ И ГИБКИЕ ШЛАНГИ ТОРМОЗНОЙ СИСТЕМЫ		П	П	П	П	П	П	П	П	П
6	ТОРМОЗНАЯ ЖИДКОСТЬ			П		П		П		П	
7	ТОРМОЗНЫЕ БАРАБАНЫ / НАКЛАДКИ ТОРМОЗНЫХ КОЛОДОК ЗАДНИХ КОЛЕС, СТОЯНОЧНЫЙ ТОРМОЗ			П		П		П		П	
8	ТОРМОЗНЫЕ КОЛОДКИ, СУППОРТЫ И ДИСКИ		П	П	П	П	П	П	П	П	П
9	ВЫХЛОПНАЯ МАГИСТРАЛЬ И ГЛУШИТЕЛЬ		П	П	П	П	П	П	П	П	П
10	БОЛТЫ КРЕПЛЕНИЯ ПОДВЕСКИ		П	П	П	П	П	П	П	П	П
11	РУЛЕВОЙ МЕХАНИЗМ, ТЯГИ И ЗАЩИТНЫЕ ЧЕХЛЫ / ШАРНИР СОШКИ		П	П	П	П	П	П	П	П	П
12	НАСОС ГИДРОУСИЛИТЕЛЯ, РЕМЕНЬ ШЛАНГИ		П	П	П	П	П	П	П	П	П
13	ВАЛЫ ПРИВОДА ПЕРЕДНИХ КОЛЕС И ЗАЩИТНЫЕ ЧЕХЛЫ ШАРНИРОВ			П		П		П		П	
14	ХЛАДАГЕНТ КОНДИЦИОНЕРА		П	П	П	П	П	П	П	П	П
15	ФИЛЬТР КОНДИЦИОНЕРА (ДЛЯ ИСПАРИТЕЛЯ И ВЕНТИЛЯТОРА)		З	З	З	З	З	З	З	З	З

ПРИМЕЧАНИЯ: (1) ПЕРВАЯ ЗАМЕНА ПОСЛЕ 100 000 КМ ИЛИ 60 МЕС. ЦЕВ: ПОСЛЕ ЭТОГО ЗАМЕНА ЧЕРЕЗ КАЖДЫЕ 40 000 КМ ПРОБЕГА ИЛИ 24 МЕС. ЦА

(2) ПЕРВАЯ ЗАМЕНА ПОСЛЕ 48 000 КМ ИЛИ 24 МЕС. ЦЕВ: ПОСЛЕ ЭТОГО ЗАМЕНА ЧЕРЕЗ КАЖДЫЕ 40 000 КМ ПРОБЕГА ИЛИ 24 МЕС. ЦА

\*: ДЛЯ ВАШЕГО УДОБСТВА ЗАМЕНА МОЖЕТ БЫТЬ ПРОИЗВЕДЕНА ДО ЗАВЕРШЕНИЯ УКАЗАННОГО ИНТЕРВАЛА ПРИ ПРОВЕДЕНИИ ТЕХНИЧЕСКОГО ОБСЛУЖИВАНИЯ ДРУГИХ УЗЛОВ.

## ТЕХНИЧЕСКОЕ ОБСЛУЖИВАНИЕ ПРИ ТЯЖЕЛЫХ УСЛОВИЯХ ЭКСПЛУАТАЦИИ

F040A01TB-GAT

Ниже приведен перечень позиций, требующих более частого технического обслуживания для автомобилей, которые обычно эксплуатируются в тяжелых условиях. В таблице указана соответствующая периодичность технического обслуживания.

З: Замена П: Проверить, а после проверки очистить, отрегулировать, отремонтировать или заменить детали, узлы или расходные материалы, если это необходимо.

ПОЗИЦИЯ	ОПЕРАЦИЯ ТЕХ. ОБСЛУЖ.	ПЕРИОДИЧНОСТЬ ТЕХ. ОБСЛУЖИВАНИЯ	УСЛОВИЯ ЭКСПЛУАТАЦИИ
МОТОРНОЕ МАСЛО И МАСЛ. ФИЛЬТР ДВИГАТЕЛЯ	З	КАЖДЫЕ 7 500 КМ ИЛИ 6 МЕСЯЦЕВ	A, B, C, D, E, F, G, H, I, K
ФИЛЬТР ВОЗДУХОЧИСТИТЕЛЯ	З	БОЛЕЕ ЧАСТО	C, E
СВЕЧИ ЗАЖИГАНИЯ	З	БОЛЕЕ ЧАСТО	B, H
РЕМЕНЬ ПРИВОДА ГРМ	З	КАЖДЫЕ 60 000 КМ ИЛИ 48 МЕСЯЦЕВ	D, E, F, G, I
ТОРМОЗНЫЕ КОЛОДКИ, СУППОРТЫ И ДИСКИ	П	БОЛЕЕ ЧАСТО	C, D, G, H
ТОРМ. БАРАБАНЫ/НАКЛАДКИ ТОРМ. КОЛОДОК/ ТОРМ. КОЛОДКИ ЗАДН. КОЛЕС, СТ. ТОРМОЗ	П	БОЛЕЕ ЧАСТО	C, D, G, H
РУЛЕВОЙ МЕХАНИЗМ, ТЯГИ И ЗАЩИТНЫЕ ЧЕХЛЫ / ШАРНИР СОШКИ	П	БОЛЕЕ ЧАСТО	C, D, E, F
ВАЛЫ ПРИВОДА ПЕРЕДНИХ КОЛЕС И ЗАЩИТНЫЕ ЧЕХЛЫ ШАРНИРОВ	П	КАЖДЫЕ 15 000 КМ ИЛИ 12 МЕСЯЦЕВ	C, D, E, F
МАСЛО В МЕХАНИЧЕСКОЙ КОРОБКЕ ПЕРЕДАЧ	З	КАЖДЫЕ 100 000 КМ	C, D, E, G, H, I, J
МАСЛО В АВТОМАТИЧЕСКОЙ КОРОБКЕ ПЕРЕДАЧ	З	только для стран ЕС КАЖДЫЕ 45 000 КМ	A, C, E, F, G, H, I
		кроме стран ЕС КАЖДЫЕ 40 000 КМ	
ФИЛЬТР КОНДИЦИОНЕРА (для испарителя и вентилятора)	З	БОЛЕЕ ЧАСТО	C, E

### ТЯЖЕЛЫЕ УСЛОВИЯ ЭКСПЛУАТАЦИИ

- A - Неоднократные поездки на короткие расстояния менее 8 км (5 миль) при нормальной температуре или на расстояния менее 16 км (10 миль) при температуре ниже 0°C.
- B - Длительная работа двигателя на оборотах холостого хода или продолжительная езда с низкой скоростью.
- C - Эксплуатация автомобиля на дорогах с неровным покрытием, при наличии пыли, грязи, при отсутствии дорожного покрытия, на дорогах с щебеночным покрытием или при наличии соли на дорожном покрытии.
- D - Эксплуатация автомобиля в районах с обильным применением соли или иных веществ, вызывающих коррозию, или при очень низкой температуре.
- E - Эксплуатация автомобиля в районах с большим количеством песка.
- F - Эксплуатация автомобиля в районах плотного дорожного движения при температуре выше 32°C (90°F)
- G - Эксплуатация автомобиля при наличии многочисленных спусков, подъемов или в горных условиях.
- H - Использование автомобиля для буксировки прицепа, в том числе и дома-автоприцепа, или при перевозке грузов на багажнике, установленном на крышу автомобиля.
- I - Эксплуатация автомобиля в качестве патрульной машины, такси, с иными коммерческими целями или для буксировки.
- J - Эксплуатация автомобиля в условиях движения со скоростью выше 170 км/час (100 миль/час)
- K - Эксплуатация автомобиля в условиях движения с частыми остановками.

## ПОЗИЦИИ ПЕРИОДИЧЕСКОГО ТЕХНИЧЕСКОГО ОБСЛУЖИВАНИЯ

F060M01A-AAT

### о Моторное масло и масляный фильтр двигателя

Моторное масло и масляный фильтр двигателя следует менять с периодичностью, указанной в графике технического обслуживания. При эксплуатации автомобиля в тяжелых дорожных условиях эту операцию необходимо выполнять чаще.

F060B01A-AAT

### о Приводные ремни

Проверьте все приводные ремни на наличие порезов, трещин, повышенного износа или загрязнения маслом и замените их в случае необходимости.

Следует периодически проверять натяжение приводных ремней и регулировать его в случае необходимости.

F060C01A-AAT

### о Топливный фильтр

Забитый грязью топливный фильтр может быть причиной ограничения крейсерской скорости автомобиля, отказа системы управления выбросом вредных веществ и плохого запуска двигателя. Если в топливном баке накапливается избыточное количество посторонних веществ, то топливный фильтр может требовать более частой замены.

После установки нового фильтра дайте двигателю поработать несколько минут и проверьте отсутствие течи в местах соединения. Установку топливных фильтров осуществляется подготовленным специалистом.

F060D01TB-AAT

### о Топливная магистраль: трубопроводы, гибкие шланги и места соединений

Проверьте трубопроводы топливной магистрали, ее гибкие шланги и места соединений на отсутствие течи и повреждений.

Любая поврежденная или негерметичная деталь должна быть немедленно заменена подготовленным специалистом.



**ОСТОРОЖНО (только для автомобилей с дизельным двигателем):**

Не допускайте работы с системой впрыска топлива при работающем двигателе или в течение 30 секунд после его выключения. Насос высокого давления, топливный коллектор, форсунки и трубопроводы высокого давления остаются под высоким давлением даже после выключения двигателя. Струя топлива из места утечки может привести к серьезным повреждениям при попадании на тело. Люди с электронными кардиостимуляторами не должны приближаться к электронному блоку управления

или электрической проводке в двигательном отсеке при работе двигателя более чем на 30 см, поскольку высокие токи в системе единой топливной магистрали высокого давления типа Common Rail являются источником сильных магнитных полей.

F060E01A-AAT

### о Ремень привода газораспределительного механизма

Проверьте все детали, имеющие отношение к работе ремня привода газораспределительного механизма, на отсутствие повреждений или деформации. Немедленно замените любую поврежденную деталь.

F060G01A-AAT

### о Шланг вентиляции топливного бака и крышка его заливной горловины

Состояние шланга вентиляции топливного бака и крышки его заливной горловины следует проверять с периодичностью, указанной в графике технического обслуживания. Убедитесь в том, что замена шланга вентиляции топливного бака или крышки его заливной горловины произведена должным образом.

F060F01A-AAT

### о Гибкие шланги вакуумной системы и системы вентиляции картера двигателя

Проверьте поверхность гибких шлангов на предмет термических и/или механических повреждений.

Сигналами ухудшения их качества являются твердость и хрупкость резинового покрытия, трещины, разрывы, порезы, повреждения абразивного характера и излишнее разбухание. Особое внимание следует уделять тем поверхностям гибких шлангов, которые располагаются вблизи от мощных источников тепла, таких как выхлопной коллектор.

Проверьте гибкие шланги по всей их длине, чтобы убедиться в отсутствии их контакта с каким-либо источником тепла, острыми кромками или движущимися частями, которые могут стать причиной их термического повреждения или механического износа. Проверьте все места соединения гибких шлангов (хомуты, штуцеры и пр.), чтобы убедиться в их надежности и отсутствии протечек. При наличии любого признака износа, старения или повреждений следует немедленно заменить гибкие шланги.

F060H01A-AAT

### о Фильтр воздухоочистителя

Для замены рекомендуется фирменный фильтр Hyundai.

F060N01X-GAT

### о Зазор в клапанах (1.1 л)

Неправильный зазор в клапанах не только приведет к нестабильной работе двигателя, но и вызовет повышенный шум и снижение рабочих характеристик двигателя. По мере необходимости проверяйте и регулируйте зазор в клапанах на горячем двигателе.

Зазор между клапаном и коромыслом  
 Впускные клапаны .....  
 ..... 0,2 мм (0,008 дюйма)  
 Выпускные клапаны .....  
 ..... 0,25 мм (0,010 дюйма)

F060J01A-AAT

### о Свечи зажигания (для бензиновых двигателей)

Убедитесь в том, что тепловые характеристики устанавливаемых свечей соответствуют техническим требованиям.

F070B01A-GAT

### о Система охлаждения двигателя

Проверьте элементы системы охлаждения двигателя, такие как радиатор, расширительный бачок и гибкие шланги, и места соединения, на отсутствие течи и повреждений. Замените любые поврежденные детали.

F070C01A-AAT

### о Охлаждающая жидкость

Замена охлаждающей жидкости должна производиться с периодичностью, указанной в графике технического обслуживания.

F070D01A-AAT

### о Масло в механической коробке передач

Проводите проверку уровня масла в механической коробке передач в соответствии с графиком технического обслуживания.

#### К СВЕДЕНИЮ:

**При низком уровне масла перед тем, как доливать его, проверьте наличие возможных утечек. Не заливайте масло выше нормы.**

F070E05A-AAT

### о Масло в автоматической коробке передач

Уровень масла в автоматической коробке передач должен находиться на отметке "HOT" щупа после того, как двигатель и коробка передач достигли нормальной рабочей температуры. Проверяйте уровень масла в автоматической коробке передач при работающем двигателе на нейтральной передаче и включенном стояночном тормозе. При замене масла или при его доливке используйте масло марок Hyundai Genuine ATF SP-III, DIAMOND ATF SP-III, SK ATF SP-III или иных, одобренных компанией Hyundai Motor Co.

F070F01A-AAT

### о Трубопроводы и гибкие шланги тормозной системы

Визуально проверьте правильность установки, отсутствие потертостей, трещин, износа, старения и любых утечек. Немедленно замените любую поврежденную или изношенную деталь.

F070G02A-AAT

**о Тормозная жидкость**

Проверьте уровень тормозной жидкости в расширительном бачке тормозной системы. Он должен находиться между отметками 'MIN' и 'MAX', нанесенными на боковой стороне бачка. Используйте только тормозную жидкость, соответствующую классам DOT 3 или DOT 4.

F070H01A-AAT

**о Тормозные барабаны/накладки тормозных колодок задних колес, стояночный тормоз**

Проверьте тормозные барабаны и накладки тормозных колодок задних колес на отсутствие задиранья, пригорания, утечки тормозной жидкости, поврежденных частей и повышенного износа. Проверьте состояние стояночного тормоза, включая рычаг стояночного тормоза и тросы его привода. Операции по обслуживанию подробно описаны в Руководстве по ремонту.

F070J01A-AAT

**о Тормозные колодки, суппорты и тормозные диски**

Проверьте тормозные колодки на отсутствие повышенного износа, диски – на отсутствие биения и износа, суппорты – на отсутствие утечки тормозной жидкости.

F070K01A-AAT

**о Выхлопная магистраль и глушитель**

Визуально проверьте выхлопную магистраль, глушитель и узлы их крепления к кузову автомобиля на отсутствие трещин, износа, старения или повреждения. Запустите двигатель и тщательно проверьте на слух отсутствие какой-либо утечки выхлопных газов из магистрали. Затяните места соединений или замените детали в случае необходимости.

F070L01A-AAT

**о Болты крепления подвески**

Проверьте узлы крепления элементов подвески на отсутствие ослабления затяжки или повреждений. Затяните резьбовые соединения с указанным моментом затяжки.

F070M01A-AAT

**о Рулевой механизм, тяги и защитные чехлы / шарнир сошки**

Остановите автомобиль, выключите двигатель и проверьте отсутствие излишнего люфта на рулевом колесе. Проверьте рулевые тяги на отсутствие деформаций и повреждений. Проверьте состояние защитных чехлов и шарниров на отсутствие износа, старения, трещин или повреждений. Замените любые поврежденные детали.

F070N01A-AAT

### **о Насос гидроусилителя рулевого управления и гибкие шланги**

Проверьте состояние насоса гидроусилителя рулевого управления и шлангов на отсутствие утечек и повреждений. Немедленно замените любые поврежденные или негерметичные детали. Проверьте состояние приводного ремня насоса гидроусилителя на отсутствие признаков разрывов, трещин, повышенного износа, замасливания и на правильность его натяжения. Замените или отрегулируйте в случае необходимости.

F070P01A-AAT

### **о Валы привода передних колес и защитные чехлы**

Проверьте валы привода передних колес, защитные чехлы и хомуты на отсутствие трещин, износа, старения или повреждений. Замените любые поврежденные детали и восстановите набивку узлов консистентной смазкой в случае необходимости.

F070Q01A-AAT

### **о Хладагент кондиционера**

Проверьте магистрали кондиционера и места соединений на отсутствие утечек и повреждений. Проверьте работу кондиционера согласно соответствующему руководству по ремонту в случае необходимости.

## ТЕХНИЧЕСКОЕ ОБСЛУЖИВАНИЕ, ВЫПОЛНЯЕМОЕ ВЛАДЕЛЬЦЕМ

Отсек двигателя .....	6-2
Внешний осмотр и проверки общего характера .....	6-5
Проверка уровня и состояния масла в двигателе ..	6-6
Проверка уровня и состояния охлаждающей жидкости и ее замена .....	6-10
Замена фильтра воздухоочистителя .....	6-12
Щетки стеклоочистителя .....	6-12
Заполнение баЧка омывателя .....	6-14
Проверка уровня и состояния масла в механической коробке передач .....	6-15
Проверка уровня и состояния масла в автоматической коробке передач .....	6-16
Проверка тормозной системы .....	6-18
Обслуживание системы кондиционирования .....	6-20
Замена фильтра системы кондиционирования .....	6-21
Проверка люфтов .....	6-23
Проверка зазора тормозной педали .....	6-24
Проверка состояния приводных ремней .....	6-24
Проверка состояния плавких предохранителей и их замена .....	6-25
Проверка состояния аккумуляторной батареи .....	6-27
Проверка электрических вентиляторов .....	6-29
Уровень жидкости в баЧке усилителя рулевого управления .....	6-30
Слив отстоя воды из топливного фильтра .....	6-31
Регулировка установки фар .....	6-32
Замена ламп освещения .....	6-33
Мощность лампы .....	6-38
Блоки плавких предохранителей .....	6-39

2 ОТСЕК ДВИГАТЕЛЯ

G010A02TB-GAT  
(1.1 SOHC)

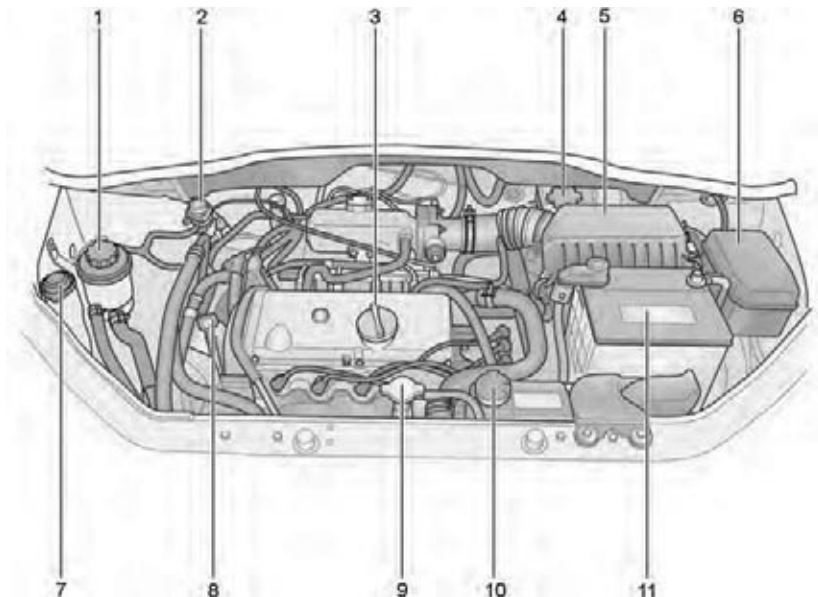

- |  |  |  |
|--|--|--|
| <ol style="list-style-type: none"> <li>1. Расширительный бачок усилителя рулевого управления</li> <li>2. Реле автоматического прекращения подачи топлива (Если установлена)</li> <li>3. Крышка горловины масляной системы двигателя</li> </ol> | <ol style="list-style-type: none"> <li>4. Расширительный бачок тормозной системы и привода выключения сцепления</li> <li>5. Воздухоочиститель</li> <li>6. Блок плавких предохранителей</li> <li>7. Бачок омывателя ветрового стекла</li> </ol> | <ol style="list-style-type: none"> <li>8. Контрольный щуп проверки уровня масла в двигателе</li> <li>9. Крышка радиатора</li> <li>10. Крышка расширительного бачка системы охлаждения двигателя</li> <li>11. Аккумуляторная батарея</li> </ol> |
|--|--|--|



**ВНИМАНИЕ:**

При осмотре или обслуживании двигателя не допускайте падения инструментов и других тяжелых предметов на пластиковую крышку двигателя во избежание ее повреждения.

НТВ160А

G010B02TB-AAT  
(1.4 ДОНС/ 1.6 ДОНС)

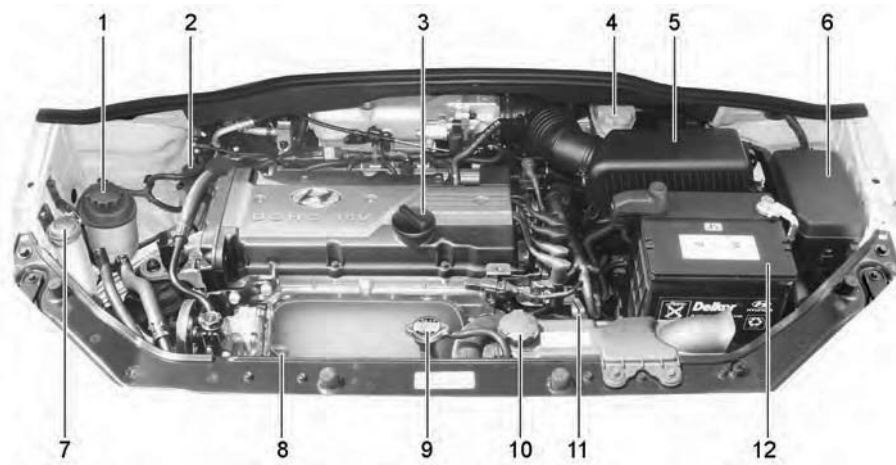

**ВНИМАНИЕ:**

При осмотре или обслуживании двигателя не допускайте падения инструментов и других тяжелых предметов на пластиковую крышку двигателя во избежание ее повреждения.

НТБ5001

- |   |  |  |
|---|--|--|
| <ol style="list-style-type: none"> <li>1. Расширительный бачок усилителя рулевого управления (Если установлена)</li> <li>2. Реле автоматического прекращения подачи топлива (Если установлена)</li> <li>3. Крышка горловины масляной системы двигателя</li> </ol> | <ol style="list-style-type: none"> <li>4. Расширительный бачок тормозной системы и привода выключения сцепления</li> <li>5. Воздухоочиститель</li> <li>6. Блок плавких предохранителей</li> <li>7. Бачок омывателя ветрового стекла</li> <li>8. Контрольный щуп проверки уровня масла в двигателе</li> </ol> | <ol style="list-style-type: none"> <li>9. Крышка радиатора</li> <li>10. Крышка расширительного бачка системы охлаждения двигателя</li> <li>11. Контрольный щуп проверки уровня масла в коробке передач (Если установлена)</li> <li>12. Аккумуляторная батарея</li> </ol> |
|---|--|--|

G010C03TB-GAT

**(1.5 Дизельный)**

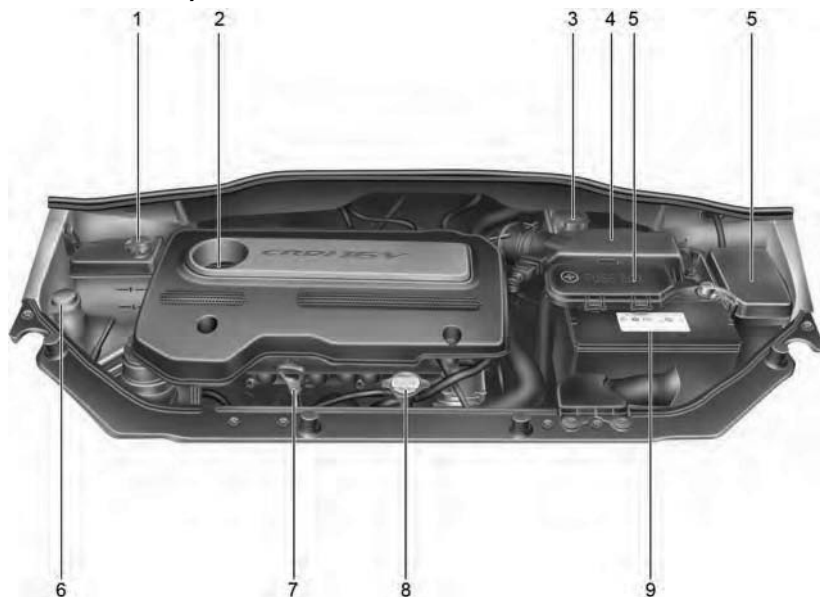

1. Расширительный бачок системы охлаждения двигателя
2. Крышка горловины масляной системы двигателя
3. Расширительный бачок тормозной системы и привода выключения сцепления

4. Воздухоочиститель
5. Блок плавких предохранителей и реле
6. Бачок омывателя ветрового стекла

7. Контрольный щуп проверки уровня масла в двигателе
8. Крышка радиатора
9. Аккумуляторная батарея

**!** **ВНИМАНИЕ:**  
 При осмотре или обслуживании двигателя не допускайте падения инструментов и других тяжелых предметов на пластиковую крышку двигателя во избежание ее повреждения.

ОТВ008001

## ВНЕШНИЙ ОСМОТР И ПРОВЕРКИ ОБЩЕГО ХАРАКТЕРА

G020A01A-AAT

### Отсек двигателя

Перечисленные ниже позиции следует подвергать регулярной проверке:

- o уровень и состояние масла в двигателе
- o уровень и состояние масла в коробке передач
- o уровень тормозной жидкости
- o уровень жидкости в системе привода выключения сцепления
- o уровень охлаждающей жидкости
- o уровень жидкости в бачке омывателя
- o состояние ремня привода агрегатов
- o состояние гибких патрубков системы охлаждения двигателя
- o отсутствие утечек топлива (на узлах и агрегатах и под ними)
- o уровень жидкости в усилителе рулевого управления
- o состояние аккумуляторной батареи
- o состояние воздушного фильтра

G020B01A-AAT

### Внешний вид автомобиля

Перечисленные ниже позиции следует подвергать проверке ежемесячно:

- o общее состояние автомобиля и его внешний вид
- o состояние колес и затяжка гаек их крепления
- o состояние выхлопной магистрали
- o состояние осветительных приборов и их работу
- o состояние ветрового стекла
- o состояние щеток стеклоочистителя
- o состояние лакокрасочного покрытия и отсутствие коррозии кузовных деталей
- o отсутствие утечек топлива
- o состояние замков дверей и капота
- o давление в шинах и их состояние (включая запасное колесо)

G020C01A-AAT

### Салон автомобиля

Перечисленные ниже позиции следует подвергать проверке каждый раз при эксплуатации:

- o работа осветительных приборов
- o работа стеклоочистителей

- o работа звукового сигнала
- o работа систем предотвращения замерзания остекления, обогрева салона (и системы кондиционирования, если она установлена)
- o работа рулевого управления и его состояние
- o состояние зеркал заднего вида и их работа
- o работа сигналов указателей поворота
- o работа педали газа
- o работа тормозной системы, включая стояночный тормоз
- o работа механической коробки передач и сцепления
- o работа автоматической коробки передач, включая работу тормозной системы при переводе селектора в положение "Park"
- o состояние и работа механизма регулировки положения сидений
- o состояние и работа ремней безопасности
- o работа солнцезащитных козырьков

Если вы обнаружите или заподозрите, что какой-либо узел или система работает ненормально, тщательно осмотрите этот узел или систему и при необходимости обратитесь на станцию технического обслуживания, авторизованную компанией Hyundai.

G020D01TG-GAT

**МЕРЫ ПРЕДОСТОРОЖНОСТИ ПРИ ТЕХНИЧЕСКОМ ОБСЛУЖИВАНИИ**

Неправильное или неполное обслуживание может привести к возникновению проблем. В данном разделе приведены инструкции только для тех позиций обслуживания, которые легко выполнить. Некоторые процедуры должны выполняться авторизованным дилером Hyundai.

**К СВЕДЕНИЮ:**

Неправильное техническое обслуживание со стороны владельца в течение гарантийного периода может повлиять на действие гарантии.

**ОСТОРОЖНО:**

- o Проведение работ по техническому обслуживанию автомобиля может быть опасным. При выполнении некоторых процедур технического обслуживания вы можете получить серьезные травмы. Если вы не обладаете необходимыми знаниями и опытом и соответствующим инструментом и оборудованием для выполнения таких работ, предоставьте их выполнение авторизованному дилеру Hyundai.
- o Работа под капотом при работающем двигателе является опасной. Она становится еще более опасной, если вы носите ювелирные украшения или свободную одежду. Они могут запутаться в движущихся деталях и в результате привести к травме. Следовательно, если вам необходимо оставить двигатель на ходу при работе под капотом, перед тем как подойти к двигателю или охлаждающим вентиляторам, удостоверьтесь в том, что вы сняли все ювелирные украшения (особенно кольца, браслеты, часы и ожерелья) а также галстук, шарф и другие подобные предметы одежды.

**ПРОВЕРКА УРОВНЯ И СОСТОЯНИЯ МАСЛА В ДВИГАТЕЛЕ**

G030A02O-GAT

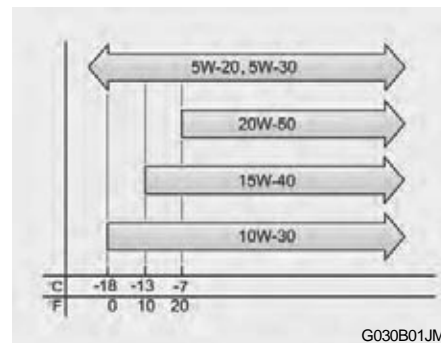
**Рекомендованные марки масел  
Бензиновый двигатель**

Моторное масло является важным элементом, который определяет работу двигателя и порядок его обслуживания. Производитель рекомендует проверять уровень масла в двигателе не реже одного раза в неделю при нормальной эксплуатации автомобиля и более часто в длительной поездке или при его эксплуатации в тяжелых условиях.

Качество моторного масла должно отвечать следующим стандартам:

По нормам API – НЕ НИЖЕ SJ, SL,  
По нормам ILSAC – НЕ НИЖЕ GF-3.

**К СВЕДЕНИЮ:**

- Для обеспечения низкого расхода топлива предпочтительными являются марки моторного масла SAE 5W-20 (5W-30) и ILSAC GF-3 вне зависимости от вариантов комплектации автомобиля для конкретной страны и от типа установленного двигателя.
- Если марок моторного масла SAE 5W-20 (5W-30) и ILSAC GF-3 нет в наличии, в качестве их заменителей рекомендуются другие указанные на графике марки для соответствующих диапазонов значений температуры окружающего воздуха.



G030B03TB-GAT

**Рекомендованные марки масел  
Дизельный двигатель**

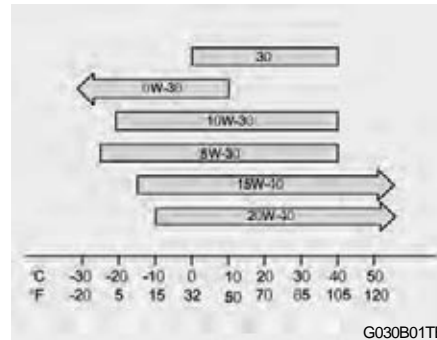

G030B01TB

Моторное масло является важным элементом, который определяет работу двигателя и порядок его обслуживания. Производитель рекомендует проверять уровень масла каждые 500 км пробега или перед началом длительной поездки, и более часто при эксплуатации автомобиля в тяжелых условиях.

Качество моторного масла должно отвечать следующим стандартам:

- Класс API: CH4 или ВЫШЕ
- Класс ACEA: B4 или ВЫШЕ

**К СВЕДЕНИЮ:**

Масло марки SAE 0W-30 предназначено для использования в условиях крайне низкой температуры окружающего воздуха, и его применение и продажа ограничены соответствующими климатическими зонами. (В частности, его не рекомендуется применять при длительном движении с высокой нагрузкой и на высокой скорости.)

G030C02JM-GAT

**Проверка уровня масла**

Бензиновый двигатель

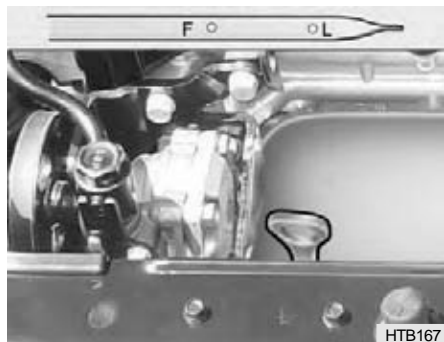

HTB167

Дизельный двигатель



HTB167A

Перед проверкой уровня масла прогрейте двигатель до нормальной рабочей температуры и убедитесь в том, что автомобиль стоит на ровной поверхности. Заглушите двигатель.

Подождите около пяти минут, затем извлеките контрольный щуп, удалите с него остатки масла, вставьте его обратно и извлеките его еще раз. Затем определите максимальный уровень масла на щупе. Он должен находиться между верхней ("F") и нижней ("L") отметкой.

**ОСТОРОЖНО:**

Будьте очень осторожны, чтобы не прикоснуться к патрубку радиатора во время проверки уровня масла в двигателе, поскольку он может быть нагрет достаточно сильно, чтобы вызвать ожог.

G030D02TB-GAT

**Доливка масла**

Бензиновый двигатель



HTB169

Дизельный двигатель



HTB169A

Если уровень масла находится рядом с отметкой "L" или ниже нее, долейте масло так, чтобы его уровень достиг отметки "F". Для доливки масла:

1. Поверните крышку заливной горловины масляной системы двигателя против часовой стрелки и снимите ее.
2. Долейте масло и затем проверьте еще раз его уровень. Не заливайте масло выше нормы.
3. Установите крышку на место и поверните ее по часовой стрелке.

Расстояние между отметками "F" и "L" соответствует примерно 1 литру масла для бензиновых двигателей и 1,5 литра масла для дизельного двигателя.



#### **ВНИМАНИЕ:**

Медленно залейте рекомендованное масло с помощью воронки. Не переливайте, чтобы не повредить двигатель.



#### **ОСТОРОЖНО:**

Будьте очень осторожны, чтобы не прикоснуться к патрубку радиатора во время доливки масла в двигатель, поскольку он может быть нагрет достаточно сильно, чтобы вызвать ожог.

#### **К СВЕДЕНИЮ:**

- o Рекомендуется, чтобы замену моторного масла и масляного фильтра производили специалисты авторизованного сервиса Hyundai.
- o Всегда избегайтесь от использованного масла двигателя безопасным с экологической точки зрения образом. Рекомендуется поместить его в герметичные контейнеры и передать на станцию техобслуживания для утилизации. Не сливайте масло на землю и не выкидывайте его вместе с домашним мусором.



#### **ОСТОРОЖНО:**

При длительном контакте с кожей использованное моторное масло может вызвать раздражение или рак кожи. После работы с использованным маслом как можно быстрее тщательно вымойте руки с мылом теплой водой.

G350A01A-GAT

## РАСХОД МОТОРНОГО МАСЛА

### Назначение моторного масла

Главным назначением моторного масла является смазка и охлаждение двигателя изнутри.

### Расход моторного масла

Ситуация, когда во время нормальной эксплуатации двигатель расходует некоторое количество моторного масла, является нормальной. Существуют следующие причины расхода моторного масла в исправном двигателе:

- о Моторное масло используется для смазки поршней, поршневых колец и цилиндров. На стенке цилиндра во время движения поршня в нижнем направлении остается тонкая масляная пленка. Сильное разряжение, создаваемое во время работы двигателя приводит к поступлению некоторого количества масла в камеру сгорания.

Это масло вместе с частью масла, находящегося на стенке цилиндра, сгорает при воздействии на него высокой температуры продуктов сгорания во время процесса горения.

- о Расход моторного масла в значительной мере зависит от его вязкости и качества, частоты вращения двигателя, условий эксплуатации и т.д. В тяжелых условиях эксплуатации, таких как движение на высокой скорости с частыми периодами ускорения и торможения, расход моторного масла выше, чем при работе автомобиля в нормальных условиях

## ПРОВЕРКА УРОВНЯ И СОСТОЯНИЯ ОХЛАЖДАЮЩЕЙ ЖИДКОСТИ И ЕЕ ЗАМЕНА

G050A01TG-AAT



### ОСТОРОЖНО:

Не открывайте крышку радиатора при горячем двигателе. При горячем двигателе охлаждающая жидкость находится под давлением и может выплеснуться наружу через горловину при открывании крышки. Если не соблюдать эту предосторожность, вы можете получить серьезные ожоги. Не открывайте крышку радиатора до тех пор, пока радиатор не остынет достаточно, чтобы к нему можно было прикоснуться.

### К СВЕДЕНИЮ:

Рекомендуется, чтобы замена охлаждающей жидкости двигателя производилась авторизованным дилером Hyundai.

G050B01A-AAT

### Рекомендованные марки охлаждающей жидкости

Используйте высококачественную охлаждающую жидкость на основе этиленгликоля в смеси с водой в соотношении 50 на 50. Охлаждающая жидкость должна быть совместима с алюминиевыми деталями двигателя. Не следует использовать дополнительные ингибиторы коррозии или присадки. Для предотвращения замерзания и коррозии следует поддерживать соответствующий состав охлаждающей жидкости и использовать подходящую ее марку. Во избежание повреждения системы охлаждения двигателя не допускайте, чтобы доля антифриза в охлаждающей жидкости была выше уровня 60% или ниже уровня 35%. Для соблюдения нормального состава охлаждающей жидкости при ее доливке или замене пользуйтесь приведенной ниже таблицей.



НТВ170

### Дизельный двигатель

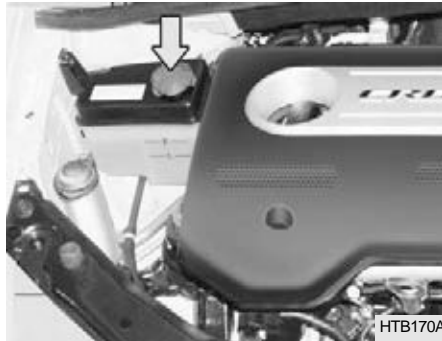

НТВ170А

ленгликоля в смеси с водой в соотношении 50 на 50. Охлаждающая жидкость должна быть совместима с алюминиевыми деталями двигателя. Не следует использовать дополнительные ингибиторы коррозии или присадки. Для предотвращения замерзания и коррозии следует поддерживать соответствующий состав охлаждающей жидкости и использовать подходящую ее марку. Во избежание повреждения системы охлаждения двигателя не допускайте, чтобы доля антифриза в охлаждающей жидкости была выше уровня 60% или ниже уровня 35%. Для соблюдения нормального состава охлаждающей жидкости при ее доливке или замене пользуйтесь приведенной ниже таблицей.

Температура окружающего воздуха °C (°F)	СОСТАВ ОХЛАЖДАЮЩЕЙ ЖИДКОСТИ	
	Антифриз	Вода
-15 (5)	35%	65%
-25 (-13)	40%	60%
-35 (-31)	50%	50%
-45 (-49)	60%	40%

G050C02A-AAT

### Проверка уровня охлаждающей жидкости

Уровень охлаждающей жидкости можно увидеть на боковой стенке пластикового расширительного бачка. Уровень охлаждающей жидкости должен находиться между отметками "L" и "F" на стенке расширительного бачка при холодном двигателе. Если уровень опустился ниже отметки "L", добавьте охлаждающую жидкость, чтобы ее уровень находился между отметками "L" и "F". При низком уровне охлаждающей жидкости проверьте наличие утечек и контролируйте уровень жидкости более часто. Если уровень охлаждающей жидкости опять понизится, обратитесь на авторизованную компанией Hyundai станцию технического обслуживания для проведения проверки и диагностики причины неисправности.

**!** **ОСТОРОЖНО:**

**Вентилятор системы охлаждения включается в зависимости от температуры охлаждающей жидкости, и иногда он может начать вращаться даже при неработающем двигателе. Будьте предельно осторожны при работе рядом с лопастями вентилятора, чтобы не получить травму. Как только температура охлаждающей жидкости понизится, вентилятор выключится автоматически. Это нормальное явление.**

## ЗАМЕНА ФИЛЬТРА ВОЗДУХООЧИСТИТЕЛЯ

G070A01TB-AAT

Бензиновый двигатель



НТБ168

Дизельный двигатель



НТБ168А

1. Снимите крышку двигателя (если она установлена).
2. Раскройте зажимы вокруг крышки.
3. Поднимите крышку.
4. Снимите старый фильтр и замените его новым. Рекомендуется использовать фирменные запасные детали Hyundai.



### ВНИМАНИЕ:

Эксплуатация автомобиля без воздушного фильтра подходящей марки может привести к повышенному износу двигателя.

## ЩЕТКИ СТЕКЛООЧИСТИТЕЛЯ

G080A02A-AAT

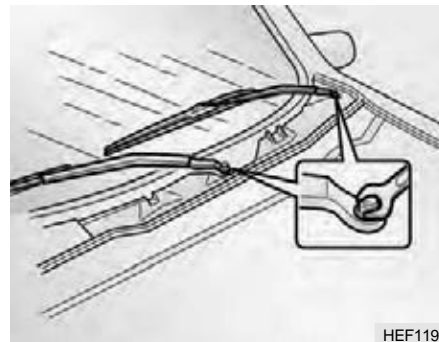

HEF119

Щетки стеклоочистителя следует периодически тщательно осматривать и очищать от накопившейся пыли и грязи. Для очистки от грязи щеток и рычагов стеклоочистителя используйте чистую губку или кусок ткани и раствор туалетного мыла или чистящего средства. Если щетки продолжают оставлять на лобовом стекле полосы или грязь, замените их фирменными запасными частями Hyundai или аналогичными.



**ВНИМАНИЕ:**

- o Не включайте стеклоочиститель при сухом ветровом стекле. Это может привести к ускоренному износу щеток стеклоочистителя и поцарапать стекло.
- o Не допускайте контакта резинового скребка щетки с нефтепродуктами, такими как моторное масло, бензин и т.д.

G080B01GK-GAT

**Замена щёток стеклоочистителя  
Снятие щетки стеклоочистителя**

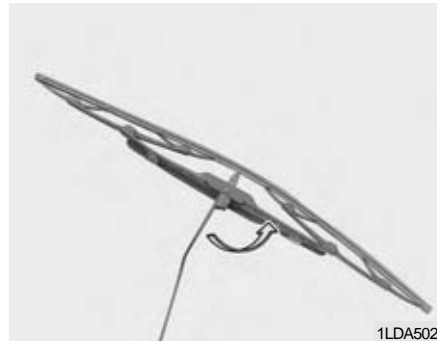

1LDA5023

1. Поднимите рычаг стеклоочистителя и поверните узел щетки, чтобы получить доступ к защелке.

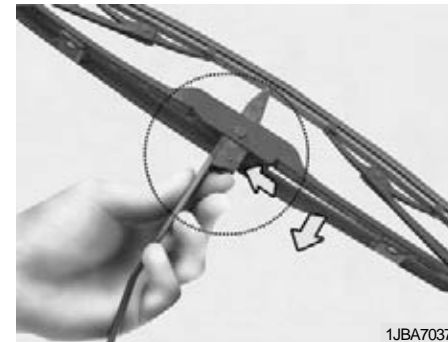

1JBA7037

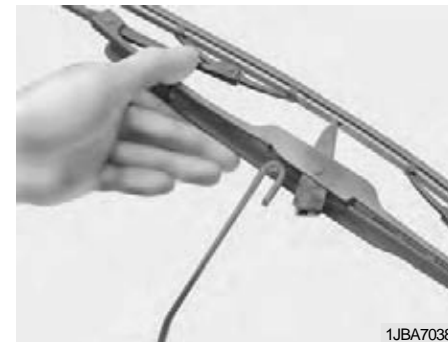

1JBA7038

2. Сожмите защелку и переместите узел щетки вниз.
3. Снимите щетку с рычага.

**Установка  
стеклоочистителя**

Установка щетки выполняется в порядке, обратном снятию.

**щетки**

**ЗАПОЛНЕНИЕ БАЧКА ОМЫВАТЕЛЯ**

G090A02A-GAT

Бензиновый двигатель



НТВ173

Дизельный двигатель



НТВ173А

Бачок омывателя служит для снабжения жидкостью системы омывателя ветрового стекла.

Для наполнения бачка омывателя следует использовать жидкость хорошего качества. Уровень жидкости в нем следует проверять чаще в ненастную погоду или тогда, когда омыватель ветрового стекла используется более активно.

Заправочная емкость бачка омывателя ветрового стекла составляет 3,0 литра (3,2 американской кварты).

**ВНИМАНИЕ:**

- Не допускается использование антифриза (охлаждающей жидкости системы охлаждения двигателя) в системе омывателя ветрового стекла, поскольку это может привести к повреждению отделки автомобиля.
- Не допускается работа омывателя ветрового стекла при отсутствии жидкости в его бачке. Это может привести к повреждению насоса омывателя.

**ОСТОРОЖНО:**

- Жидкость для омывателя ветрового стекла содержит некоторую долю спирта и может быть огнеопасной при определенных условиях. Не допускайте попадания искр или пламени на жидкость для омывателя или на бачок омывателя. Это может привести к повреждению автомобиля или получение травм пассажирами.
- Жидкость для омывателя ветрового стекла ядовита для людей и животных. Не пейте жидкость для омывателя. Это может привести к ущербу здоровью или к смерти.

**ПРОВЕРКА УРОВНЯ И СОСТОЯНИЯ МАСЛА В МЕХАНИЧЕСКОЙ КОРОБКЕ ПЕРЕДАЧ**

G100A02TB-GAT

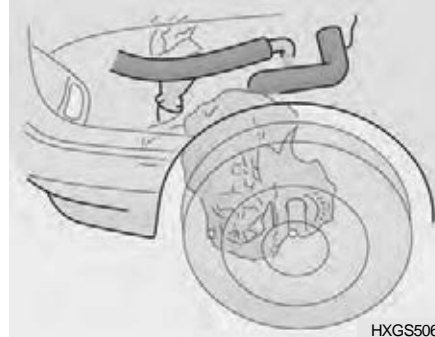

Состояние и уровень масла в механической коробке передач следует проверять с периодичностью, указанной в графике технического обслуживания, который приведен в Разделе 5 настоящего руководства.

**Рекомендованные марки масел**

Используйте для механической коробки передач только масло марки HYUNDAI GENUINE PARTS MTF 75W/85 (API GL-4).

**Заправочная емкость механической коробки передач**

Запас масла для механической коробки передач составляет 2.15 литра для бензинового двигателя и 2.0 литра для дизельного двигателя.

**ОСТОРОЖНО:**

Проверку уровня масла в механической коробке передач лучше производить при холодном двигателе. При горячем двигателе вам придется соблюдать большую осторожность, чтобы не обжечься о горячие детали двигателя или выхлопной магистрали.

**К СВЕДЕНИЮ:**

Рекомендуется проводить проверку уровня масла в механической коробке передач у авторизованного диллера Hyundai.

## ПРОВЕРКА УРОВНЯ И СОСТОЯНИЯ МАСЛА В АВТОМАТИЧЕСКОЙ КОРОБКЕ ПЕРЕДАЧ

G110A02E-AAT

Состояние и уровень масла в автоматической коробке передач следует проверять с периодичностью, указанной в графике технического обслуживания, который приведен в Разделе 5 настоящего руководства.

### К СВЕДЕНИЮ:

Масло для автоматических коробок передач обычно имеет красный цвет. По мере увеличения пробега цвет масла постепенно становится более темным. Это нормальное явление и не следует определять необходимость замены масла на основании изменения его цвета. Замену масла в автоматической коробке передач необходимо производить в соответствии с графиком технического обслуживания, который приведен в Разделе 5 настоящего руководства.

G110B04A-AAT

### Рекомендованные марки масла

Автоматическая коробка передач данного автомобиля разработана специально для использования масла марок Hyundai Genuine ATF SP-III, DIAMOND ATF SP-III, SK ATF SP-III или иных марок, разрешенных к использованию компанией Hyundai Motor Co. Повреждения, полученные в результате использования масел других марок для автоматических коробок передач, не относятся к гарантийным случаям по ограниченной гарантии на автомобиль.

G110C01TB-GAT

### Заправочная емкость автоматической коробки передач

Заправочная емкость автоматической коробки передач составляет 6,1 литров



**ОСТОРОЖНО:**  
Проводить проверку уровня масла в автоматической коробке передач следует при прогревом двигателя. Это означает, что двигатель, радиатор, выхлопная магистраль и т.д. будут иметь очень высокую температуру. Будьте предельно осторожны, чтобы не получить ожоги при выполнении этой операции.

G110D02TB-GAT

### Проверка уровня жидкости для автоматической коробки передач

Уровень жидкости для автоматической коробки передач необходимо регулярно проверять. Установите автомобиль на ровной горизонтальной поверхности, поставьте на стояночный тормоз и проверьте уровень жидкости в следующем порядке.

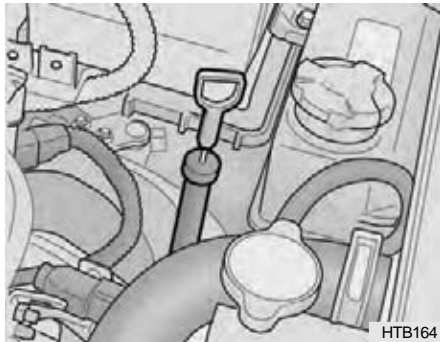

1. Переведите рычаг управления автоматической коробкой передач в положение "N" (нейтральное) и убедитесь, что двигатель работает в режиме холостого хода.

2. После того как коробка передач прогреется в достаточной степени (температура трансмиссионной жидкости 70~80°C (158~176°F)), что соответствует приблизительно 10 минутам движения в обычном режиме, переведите рычаг управления работой коробки передач последовательно в каждое из положений и затем установите его в положение "N" (нейтральное) или "P" (парковка).



3. Убедитесь, что уровень жидкости находится в пределах диапазона щупа "HOT" (горячая).

Если уровень жидкости ниже необходимого, долейте соответствующую требованиям трансмиссионную жидкость через заливное отверстие. Если уровень выше необходимого, слейте жидкость через сливное отверстие.

4. Если проверка уровня жидкости производится при холодной коробке передач (температура трансмиссионной жидкости 20~30°C (68~86°F)), долейте жидкость до линии "COLD" (холодная) на щупе, после чего повторно проверьте уровень согласно шагу 2, описанному выше.

**! ОСТОРОЖНО:**  
Вентилятор системы охлаждения включается в зависимости от температуры охлаждающей жидкости, и иногда он может начать вращаться даже при неработающем двигателе. Будьте предельно осторожны при работе рядом с лопастями вентилятора так, чтобы не получить травму. Как только температура охлаждающей жидкости понизится, вентилятор выключится автоматически. Это нормальное явление.



**ОСТОРОЖНО** (только для автомобилей с дизельным двигателем):

Не допускайте работы с системой впрыска топлива при работающем двигателе или в течение 30 секунд после его выключения. Насос высокого давления, топливный коллектор, форсунки и трубопроводы высокого давления остаются под высоким давлением даже после выключения двигателя. Струя топлива из места утечки может привести к серьезным повреждениям при попадании на тело. Люди с электронными кардиостимуляторами не должны приближаться к электронному блоку управления или электрической проводке в двигательном отсеке при работе двигателя более чем на 30 см, поскольку высокие токи в системе единой топливной магистрали высокого давления типа Common Rail являются источником сильных магнитных полей.

## ПРОВЕРКА ТОРМОЗНОЙ СИСТЕМЫ

G120A01A-AAT



**ВНИМАНИЕ:**

Поскольку состояние тормозной системы непосредственно связано с безопасностью эксплуатации автомобиля, их осмотр и проверку следует выполнять на авторизованной станции технического обслуживания. Проверка тормозной системы и осмотр тормозных механизмов для выявления степени их износа следует проводить с периодичностью, определенной в графике технического обслуживания, который приведен в Разделе 5 настоящего руководства.

G120B02A-AAT

**Проверка уровня тормозной жидкости**



**ОСТОРОЖНО:**

При обращении с тормозной жидкостью следует соблюдать осторожность. При попадании в глаза она может привести к их повреждению. Кроме того, если пролить тормозную жидкость на поверхность кузова и не удалить ее немедленно, она вызовет повреждение лакокрасочного покрытия.

G120C02A-AAT

**Рекомендованные марки тормозных жидкостей**

Используйте в тормозной системе данного автомобиля только тормозные жидкости классов DOT 3 или DOT 4. Соблюдайте инструкции, приведенные на емкости с тормозной жидкостью.

G120D02A-AAT

### Для проверки уровня тормозной жидкости

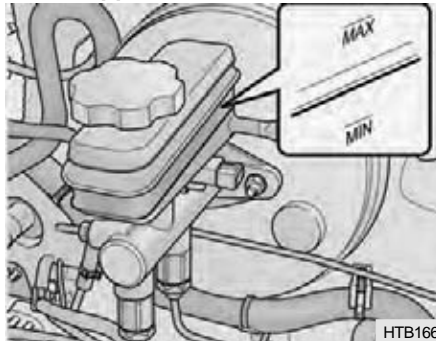

Следует периодически проверять уровень тормозной жидкости в расширительном бачке тормозной системы. Он должен находиться между отметками 'MIN' и 'MAX', нанесенными на боковой стороне бачка. Если уровень находится на отметке "MIN" или ниже ее, аккуратно долейте жидкость так, чтобы ее уровень поднялся до отметки "MAX". Не заливайте жидкость выше нормы.

#### К СВЕДЕНИЮ:

Если уровень находится ниже отметки "MIN", необходимо провести замену у авторизованного дилера Hyundai.

G120E02TB-AAT

### Доливка тормозной жидкости



#### ОСТОРОЖНО:

Проявляйте осторожность при обращении с тормозной жидкостью. При попадании в глаза она может привести к их повреждению. Используйте только тормозную жидкость класса DOT 3 или DOT 4 из запечатанной емкости. Не оставляйте емкость с жидкостью или расширительный бачок открытыми дольше, чем это необходимо. Это предотвратит попадание в жидкость грязи или влаги, которые могут стать причиной повреждения тормозной системы и ее неисправной работы.

Для того чтобы добавить тормозную жидкость;

- 1) При необходимости снимите крышку воздушного фильтра.
- 2) Протрите его от грязи, а затем открутите крышку бачка.

- 3) Медленно залейте рекомендованную жидкость в бачок с помощью воронки. Не переливайте. Перед использованием проверьте состояние воронки для того, чтобы предотвратить попадание смеси инородных веществ.
- 4) Аккуратно установите крышку на бачок и закрутите.

## ОБСЛУЖИВАНИЕ СИСТЕМЫ КОНДИЦИОНИРОВАНИЯ

G140A01A-AAT

### Поддержание теплообменника в чистом состоянии

Следует периодически проверять теплообменник системы кондиционирования (и радиатор системы охлаждения двигателя) на наличие накопившейся пыли, насекомых, листьев и т.д. Все это может повлиять на эффективность работы этой системы. При удалении накопившейся грязи работайте осторожно, с использованием щетки или струи воды, для исключения деформации элементов теплообменника.

G140B01A-AAT

### Проверка работы системы кондиционирования

1. Запустите двигатель и дайте ему поработать в режиме высоких оборотов холостого хода в течение нескольких минут при установке кондиционера в положение максимального охлаждения.
2. Если воздух, выходящий из отверстий системы вентиляции и кондиционирования, не холодный, необходимо проверить кондиционер у авторизованного диллера Hyundai.

G140C01A-AAT

### Смазка

Чтобы обеспечить смазку компрессора и уплотнения в системе кондиционирования, она должна работать не менее 10 минут в неделю. Это особенно важно при холодной погоде, когда система кондиционирования используется нечасто.



#### **ВНИМАНИЕ:**

**Продолжительная работа системы кондиционирования с низким уровнем хладагента может привести к повреждению компрессора.**

G140D01S-GAT

### Проверка ремня привода компрессора

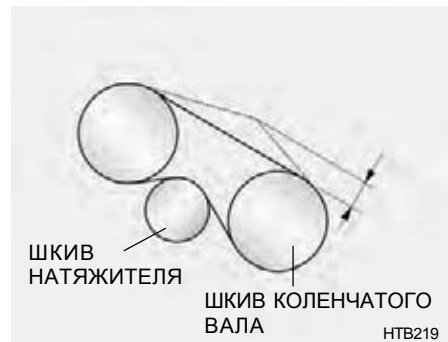
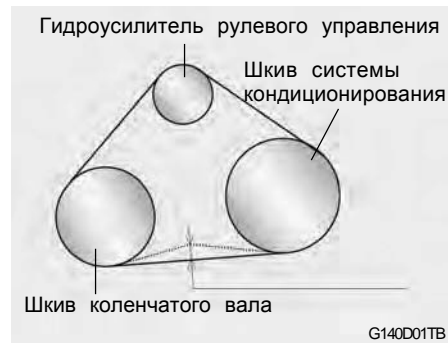

При регулярном использовании системы кондиционирования следует проверять натяжение ремня привода компрессора не реже одного раза в месяц.

Для проверки натяжения ремня нажмите на него на середине расстояния между осями карданного вала двигателя и вала компрессора. Усилия пальца руки ремень не должен прогибаться более чем примерно на 8,0 мм. При наличии динамометра следует приложить к ремню усилие в 98 кН (22 фунта), тогда отклонение должно составить приблизительно 8,0 мм (0,315 дюйма). При недостаточном натяжении приводного ремня отрегулируйте его у авторизованного диллера Hyundai.

### ЗАМЕНА ФИЛЬТРА СИСТЕМЫ КОНДИЦИОНИРОВАНИЯ

B145A02TB-GAT

#### (перед испарителем) (Если установлен)

Фильтр системы кондиционирования расположен перед испарителем за перчаточным ящиком.

Он предназначен для снижения поступления загрязняющих веществ в автомобиль.

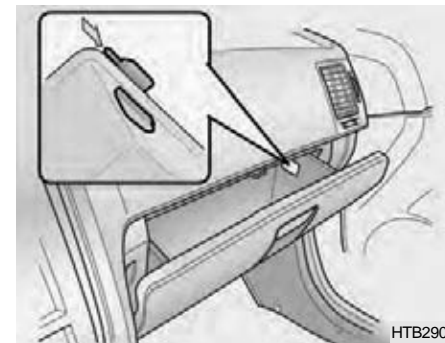

1. Снимите установочные штифты с обеих сторон перчаточного ящика для того, чтобы открыть его половину.

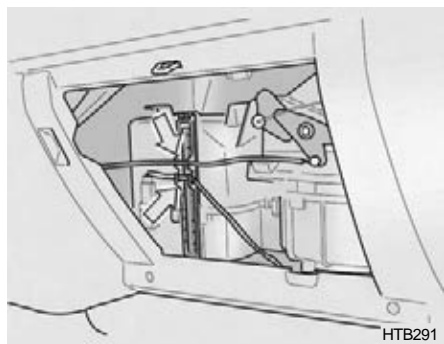

2. Уберите кабель и проводку с крышки фильтра.

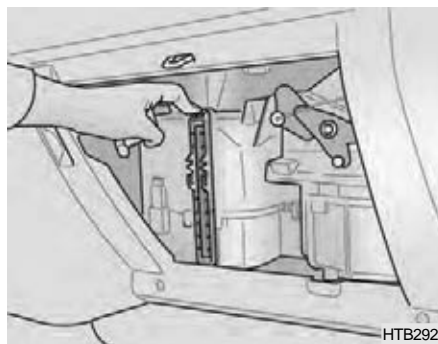

3. Снимите крышку фильтра путем нажатия на ее верхнюю часть.



4. Замените два фильтра.  
5. Сборка выполняется в обратной последовательности.

## ПРОВЕРКА ЛЮФТОВ

### G150A01A-GAT РУЛЕВОЕ КОЛЕСО

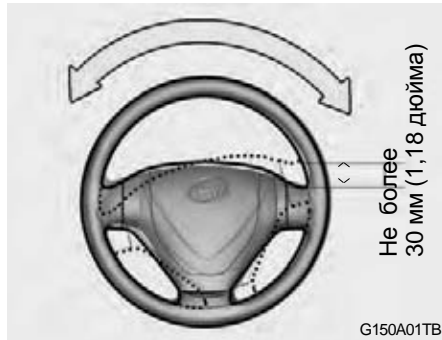

Для проверки люфта рулевого колеса установите автомобиль так, чтобы его колеса были направлены точно вперед, и аккуратно сдвиньте рулевое колесо сначала в одном направлении, затем в другом. Используйте очень малое усилие пальца руки и постарайтесь почувствовать изменения в сопротивлении, которые указывают на пределы люфта рулевого колеса. Если люфт превышает указанную норму, следует обратиться к авторизованному диллеру Hyundai для проверки и последующей регулировки или ремонта, если это необходимо.

### G160A01A-GAT ПЕДАЛЬ СЦЕПЛЕНИЯ

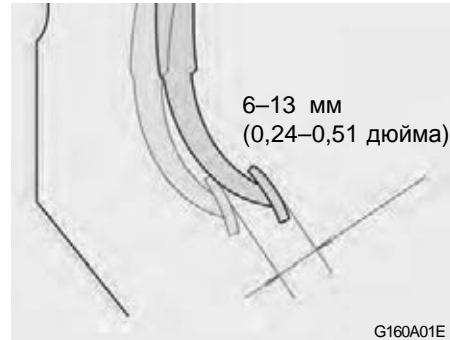

При выключенном двигателе легко нажмите на педаль сцепления, чтобы почувствовать изменение сопротивления. Это и есть свободный ход педали сцепления. Он должен находиться в пределах, указанных на рисунке. Если это не так, следует обратиться к авторизованному диллеру Hyundai для проверки и последующей регулировки или ремонта, если это необходимо.

### G170A01A-GAT ТОРМОЗНАЯ ПЕДАЛЬ

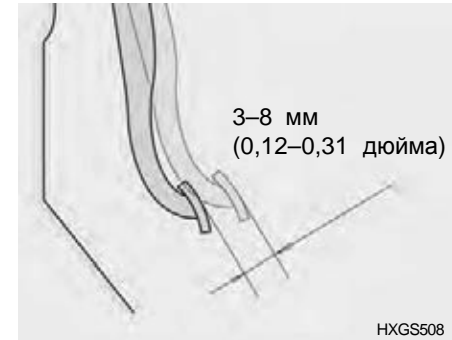

При выключенном двигателе нажмите на тормозную педаль несколько раз для того, чтобы стравить разряжение в вакуумном усилителе тормозов. Затем рукой нажмите плавно на тормозную педаль, чтобы почувствовать изменение сопротивления. Это и есть свободный ход тормозной педали. Он должен находиться в пределах, указанных на рисунке. Если это не так, следует обратиться к авторизованному диллеру Hyundai для проверки и последующей регулировки или ремонта, если это необходимо.

## ПРОВЕРКА ЗАЗОРА ТОРМОЗНОЙ ПЕДАЛИ

G180A01A-GAT

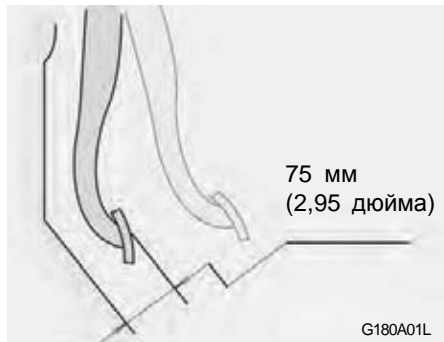

Проверку зазора тормозной педали следует производить вдвоем. При работающем двигателе один человек должен нажать на тормозную педаль несколько раз, а затем удерживать ее в нижнем положении с усилием около 490 Н (50 кг, 110 фунтов). Зазор тормозной педали - это расстояние от поверхности площадки тормозной педали до битумного покрытия под коврик пола. Если этот зазор находится вне пределов, указанных на рисунке, следует обратиться к авторизованному диллеру Hyundai для проверки и последующей регулировки или ремонта, если это необходимо.

## ПРОВЕРКА СОСТОЯНИЯ ПРИВODНЫХ РЕМНЕЙ

G190A01A-GAT

### БЕНЗИНОВЫЙ ДВИГАТЕЛЬ

1.1 л

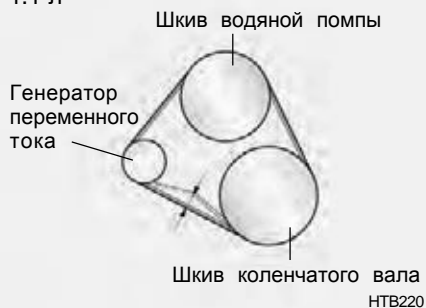

1.4 л/ 1.6 л

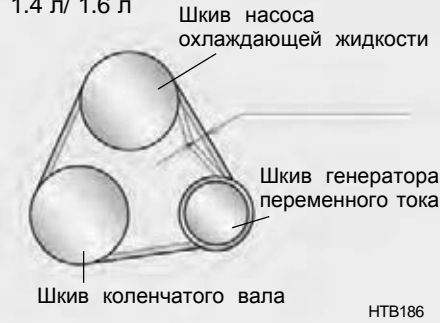

Следует периодически проверять натяжение приводных ремней и регулировать его в случае необходимости. Одновременно с этим необходимо проверять ремни на отсутствие трещин, износа, потертостей или иных признаков потери эксплуатационных качеств и заменять их в случае необходимости. Необходимо проверить расположение ремней во время их движения, чтобы убедиться в отсутствии соприкосновения ремней и других элементов двигателя. После замены ремня необходимо через две или три недели провести регулировку натяжения нового ремня для исключения его провисания в результате удлинения после начала использования.

G190B01TB-GAT

## ДИЗЕЛЬНЫЙ ДВИГАТЕЛЬ

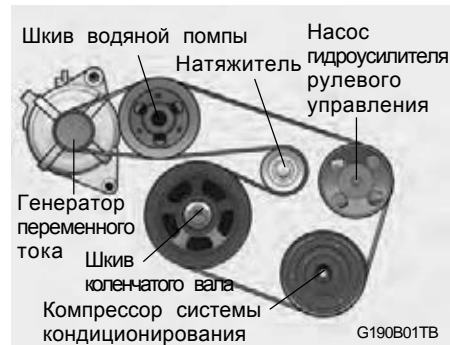

Во время периодического технического обслуживания необходимо проверять ремни на отсутствие трещин, износа, потертостей или иных признаков потери эксплуатационных качеств и заменять их в случае необходимости.

Необходимо проверить расположение ремней во время их движения, чтобы убедиться в отсутствии соприкосновения ремней и других элементов двигателя.

## ПРОВЕРКА СОСТОЯНИЯ ПЛАВКИХ ПРЕДОХРАНИТЕЛЕЙ И ИХ ЗАМЕНА

G200A01A-AAT

### Замена плавкой вставки



Плавкая вставка расплавится при перегрузке электрических цепей, подключенных непосредственно к аккумуляторной батарее, тем самым предотвращая повреждение всей электрической проводки. (Это может быть вызвано коротким замыканием в электрической системе и, соответственно, слишком высоким значением силы тока). Если это произойдет, обратитесь к авторизованному диллеру Hyundai для определения причины происшедшего, ремонта системы и замены плавкой вставки. Плавкие вставки расположены в блоке реле для удобства проверки их состояния.



### ВНИМАНИЕ:

При замене плавкой вставки допускается использование только новой плавкой вставки такого же или более низкого номинала. Никогда не используйте для замены кусок проволоки или плавкую вставку более высокого номинала. Это может привести к серьезным неисправностям и создать угрозу возгорания.

G200B02A-AAT

### Замена плавких предохранителей электрических цепей вспомогательных систем

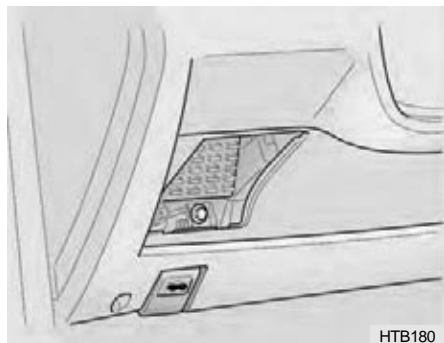

НТВ180

Блок плавких предохранителей для ламп и прочего вспомогательного электрооборудования можно найти внизу приборной панели со стороны водителя. Внутри блока Вы найдете список, показывающий, какие цепи защищает каждый предохранитель.

Если перестала работать какая-либо лампа или прочее вспомогательное электрооборудование, то причина может заключаться в перегоревшем предохранителе. Если предохранитель перегорел, Вы увидите, что металлическая полоска внутри предохранителя пережжена.

Если у Вас есть подозрения относительно перегоревшего предохранителя, придерживайтесь следующей процедуры:

1. Выключите зажигание, и все остальные выключатели.
2. Откройте блок плавких предохранителей и проверьте каждый из них. Извлеките каждый плавкий предохранитель (небольшое приспособление для упрощения этой операции находится в блоке реле и плавких предохранителей в отсеке двигателя).
3. Необходимо проверить все плавкие предохранители, даже если обнаружен перегоревший.

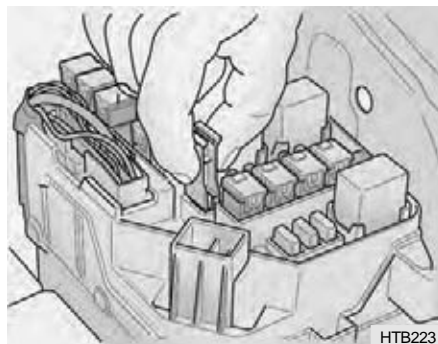

НТВ223

4. Замените перегоревший плавкий предохранитель новым такого же номинала. Предохранитель должен легко вставать на свое место. Если этого не происходит, обратитесь в авторизованную станцию технического обслуживания для ремонта или замены неисправного крепления плавкого предохранителя. Если запасного предохранителя нет, можно использовать предохранитель такого же или более низкого номинала с той цепи, без которой можно временно обойтись (например, цепь радиоборудования или цепь прикуривателя). Не забудьте вернуть на место этот предохранитель.



Исправный

Перегоревший

G200B02L

## ПРОВЕРКА СОСТОЯНИЯ АККУМУЛЯТОРНОЙ БАТАРЕИ

G210A01A-AAT

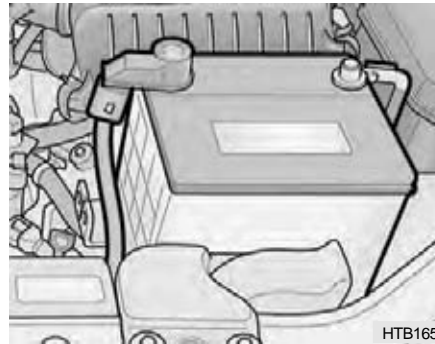

### ВНИМАНИЕ:

Перегорание плавкого предохранителя указывает на наличие неисправности в электрической цепи. Если сразу после замены предохранителя и включения этой цепи он перегорает опять, то неисправность является серьезной, и следует обратиться на авторизованную станцию технического обслуживания для проведения диагностических работ и ремонта. Заменяйте плавкий предохранитель только предохранителем такого же или более низкого номинала. Плавкий предохранитель более высокого номинала может привести к повреждениям и создать угрозу возгорания.

### К СВЕДЕНИЮ:

Описание блока плавких предохранителей приведено на стр. 6-39.



### ОСТОРОЖНО:

Аккумуляторные батареи являются источником опасности! При работе с аккумуляторными батареями необходимо тщательно соблюдать указанные ниже меры предосторожности, чтобы избежать серьезных травм.

Электролит, содержащийся внутри аккумуляторной батареи, является сильным раствором серной кислоты – коррозионным и ядовитым веществом. Не допускайте его попадания на тело или на поверхность автомобиля. При попадании электролита на тело, необходимо выполнить следующие действия:

- o При попадании электролита на кожу необходимо обильно промыть пораженную зону водой в течение не менее чем 15 минут и затем обратиться за квалифицированной медицинской помощью.
- o При попадании электролита в глаза, их необходимо промыть водой и как можно скорее обратиться за квалифицированной медицинской помощью. Если по дороге в медицинское учреждение пострадавший находится не за рулем автомобиля, он должен продолжать промывать глаза, используя губку или кусок ткани, смоченный водой.

- При попадании электролита в рот или в пищевод необходимо пить воду или молоко в больших количествах, затем выпить раствор окиси магния, съесть сырое яйцо или выпить растительное масло. Необходимо как можно скорее получить квалифицированную медицинскую помощь.

Во время зарядки аккумуляторных батарей (как при помощи зарядного устройства, работающего от бытовой сети переменного тока, так и при помощи автомобильного генератора) происходит выделение взрывоопасных газов. Необходимо всегда соблюдать указанные ниже меры предосторожности для исключения получения травм:

- Зарядку аккумуляторных батарей следует производить только в хорошо вентилируемых помещениях.
- В таких помещениях не допускается применение открытого огня, появления искр или курения.
- Не допускайте в такое помещение детей.

G210B01Y-AAT

### Проверка состояния аккумуляторной батареи

Содержите аккумуляторную батарею в чистоте. Любые признаки коррозии рядом с клеммами батареи следует удалять с помощью раствора соды в теплой воде. После того, как клеммы батареи высохнут, покройте их тонким слоем консистентной смазки.



#### ОСТОРОЖНО:



При работе с аккумуляторной батареей всегда внимательно читайте следующие инструкции. Не держите вблизи аккумуляторной батареи зажженные сигареты, а также прочие источники огня или искрения.



Водород, который является чрезвычайно горючим газом, всегда присутствует в элементах аккумуляторной батареи и при воспламенении может взорваться.



Держите аккумуляторные батареи вне досягаемости детей, так как они содержат крайне едкую СЕРНУЮ КИСЛОТУ. Не допускайте контакта электролита аккумуляторной батареи с Вашей кожей, глазами, одеждой или цветной отделкой.



При попадании электролита в глаза промойте их струей чистой воды в течение, по крайней мере, 15 минут, после чего немедленно обратитесь за медицинской помощью. По возможности, до момента получения медицинской помощи продолжайте промывание с помощью губки или ткани. При попадании электролита на кожу тщательно промойте область контакта. При боли или жжении немедленно обратитесь за медицинской помощью.

## ПРОВЕРКА ЭЛЕКТРИЧЕСКИХ ВЕНТИЛЯТОРОВ

G220A01A-AAT



При зарядке или работе вблизи аккумуляторной батареи надевайте средство защиты глаз.

При работе в замкнутом пространстве всегда обеспечивайте вентиляцию.

- o При подъеме аккумуляторной батареи, размещенной в пластмассовом корпусе, излишнее давление на него может привести к утечке электролита, что в свою очередь приводит к травмам.

Поднимайте батарею с помощью кронштейна или располагая руки в противоположных углах.

- o Никогда не пытайтесь зарядить аккумуляторную батарею при подключенных кабелях.

- o Электрическая система зажигания работает при высоком напряжении.

Никогда не касайтесь этих деталей при работающем двигателе или включенном зажигании.

G220A01A-AAT



### ОСТОРОЖНО:

Вентилятор системы охлаждения включается в зависимости от температуры охлаждающей жидкости, и иногда он может начать вращаться даже при неработающем двигателе. Будьте предельно осторожны при работе рядом с лопастями вентилятора, чтобы не получить травму. Как только температура охлаждающей жидкости понизится, вентилятор выключится автоматически. Это нормальное явление.

G220B01A-AAT

### Проверка электрического вентилятора системы охлаждения двигателя

Электрический вентилятор системы охлаждения двигателя должен автоматически включаться при высокой температуре жидкости в системе охлаждения двигателя.

G220C01A-AAT

### Проверка электрического вентилятора системы кондиционирования

Вентилятор системы кондиционирования должен включаться автоматически всегда, когда работает система кондиционирования.

## УРОВЕНЬ ЖИДКОСТИ В БАЧКЕ УСИЛИТЕЛЯ РУ- ЛЕВОГО УПРАВЛЕНИЯ

G230A03A-GAT



Необходимо регулярно проверять уровень жидкости в бачке усилителя рулевого управления.

Для проведения такой проверки убедитесь в том, что зажигание выключено, а затем проверьте, находится ли жидкость в бачке усилителя рулевого управления между метками "MAX" и "MIN" на стенке этого бачка.

### К СВЕДЕНИЮ:

При предельно низкой температуре окружающего воздуха (ниже  $-20^{\circ}\text{C}$ ) сразу после запуска двигателя при работе насоса усилителя рулевого управления может присутствовать резкий звук. В такой ситуации показателем отсутствия неисправности в системе является прекращение звука после прогрева. Причиной этого явления являются характеристики рабочей жидкости усилителя рулевого управления при очень низких температурах.

**Рекомендованные марки жидкости**  
Используйте жидкость типа PSF-3.

### К СВЕДЕНИЮ:

**Не следует запускать двигатель при отсутствии жидкости в бачке усилителя рулевого управления.**

G240A01A-AAT

## ГИБКИЕ ШЛАНГИ УСИЛИТЕЛЯ РУЛЕВОГО УПРАВЛЕНИЯ

Производитель рекомендует регулярно проводить проверку мест подсоединения гибких шлангов усилителя рулевого управления на отсутствие утечек рабочей жидкости. Гибкие шланги усилителя рулевого управления подлежат замене в случае наличия больших трещин на их поверхности, растяжения, истирания или потертостей. Потеря гибкими шлангами своих характеристик может вызвать преждевременный отказ.

## СЛИВ ОТСТОЯ ВОДЫ ИЗ ТОПЛИВНОГО ФИЛЬТРА

G300A02TB-GAT

### ДИЗЕЛЬНЫЙ ДВИГАТЕЛЬ

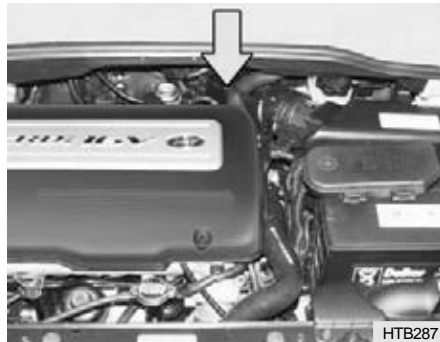

Если во время движения загорелась контрольная лампа топливного фильтра, то это значит, что в нем скопилась вода.

#### К СВЕДЕНИЮ:

Рекомендуется проводить удаление отстоя воды из топливного фильтра у авторизованного дилера Hyundai.



#### ОСТОРОЖНО:

Убедитесь в том, что вся вода, удаленная таким образом из фильтра, тщательно вытерта с окружающих деталей, поскольку смесь воды с топливом может быть огнеопасной и привести к возгоранию.

## УДАЛЕНИЕ ВОЗДУХА ИЗ ТОПЛИВНОГО ФИЛЬТРА

G290A02O-GAT

В случаях, если при езде в автомобиле заканчивается топливо, или если произведена замена топливного фильтра, обязательно удаляйте воздух из топливного фильтра, т. к. воздух в топливном фильтре препятствует запуску двигателя.

1. Снимите крышку отверстия для удаления воздуха на топливном фильтре.
2. Прокачивайте топливо в обоих направлениях, пока топливо не начнет вытекать из отверстия для пробки.

#### К СВЕДЕНИЮ:

- При удалении воздуха используйте ветошь во избежание разбрызгивания топлива.
- Во избежание возгорания, перед запуском двигателя очистите от топлива пространство вокруг топливного фильтра и топливного насоса.
- В последнюю очередь проверьте все компоненты на отсутствие утечек топлива.

## РЕГУЛИРОВКА УСТАНОВКИ ФАР

G290A02O-GAT

Перед выполнением работ по регулировке установки фар сделайте следующее.

1. Убедитесь, что давление во всех шинах соответствует норме.
2. Установите автомобиль на площадке с ровной поверхностью и надавите на его передний и задний бампер несколько раз. Расположите автомобиль на расстоянии 3 000 мм (118 дюймов) от стены-экрана.
3. Убедитесь в том, что автомобиль не загружен (за исключением полной заправки охлаждающей жидкостью, моторным маслом, топливом и наличия запасного колеса, домкрата и набора инструментов). Водитель или равная ему нагрузка должны размещаться на сиденье водителя.
4. Очистите стекла фар и включите фары (ближний свет).



5. Откройте капот.
6. Начертите вертикальные линии (проходящие через центры световых пятен каждой фары) и горизонтальную линию (проходящую через центры световых пятен каждой фары) на стене-экране. Затем проведите линию, параллельную горизонтальной, ниже нее на расстоянии 30 мм (1,18 дюйма).
7. Отрегулируйте световой поток от каждой фары так, чтобы нижняя кромка светового пятна находилась на этой параллельной линии – РЕГУЛИРОВКА В ВЕРТИКАЛЬНОЙ ПЛОСКОСТИ.
8. Отрегулируйте световой поток от каждой фары так, чтобы центр нижней кромки светового пятна находился на соответствующей вертикальной линии – РЕГУЛИРОВКА В ГОРИЗОНТАЛЬНОЙ ПЛОСКОСТИ.

G290B01TB-GAT

## Регулировка после замены фары в сборе

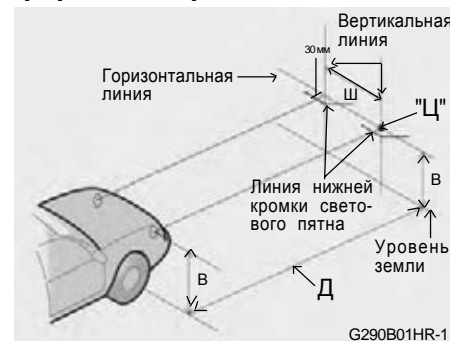

Если передняя часть кузова автомобиля подвергалась кузовному ремонту, и узел фар был заменен, необходимо проверить установку фар с использованием экрана так, как это показано на рисунке. Включите фары (ближний свет).

1. Отрегулируйте установку фар таким образом, чтобы основная ось светового потока была параллельна оси кузова автомобиля и проходила через точку "Ц", указанную на рисунке.
2. Пунктирные линии на рисунке показывают оси световых потоков от фар.

## ЗАМЕНА ЛАМП ОСВЕЩЕНИЯ

## ТЕХНИЧЕСКИЕ ТРЕБОВАНИЯ:

"В"

Расстояние горизонтальной линии центров световых потоков от земли: 656 мм (26,8 дюйма).

"Ш"

Расстояние между центрами световых потоков: 1100 мм (43,3 дюйма).

"Д"

Расстояние между фарами и стеной-экраном: 3 000 мм (118 дюйма)

G270A01TB-GAT

## Лампа фары

Перед началом выполнения работ по замене лампы освещения убедитесь, что соответствующий выключатель находится в разомкнутом положении.

Ниже показано, как получить доступ к конкретным осветительным лампам для их замены. Убедитесь, что замена перегоревшей лампы производится лампой того же типа и мощности.

Описание типов ламп по мощности приведено на стр. 6-38.



## ВНИМАНИЕ:

- o Не допускайте контакта ламп с нефтепродуктами, такими как масло, бензин и т.д.
- o После вождения в сильном дожде или после мойки, линзы передних и задних фар могут запотеть. Это явление вызвано различием температур между внутренней и внешней частями лампы. Это явление подобно конденсации на окне Вашего автомобиля и не является неисправностью. Если вода регулярно затекает в лампу, проверьте ее состояние с помощью Авторизированного дилера Hyundai.

1. Подождите, пока лампа остынет. Работайте в защитных очках.
2. Всегда держите лампу за ее пластиковое основание, избегайте прикосновения к ее стеклу.
3. Отсоедините электрический провод от основания лампы в задней части фары.



НТВ5009

4. Снимите пылезащитный чехол.



НТВ5010

5. Нажмите на пружину фиксации лампы, чтобы вынуть лампу.



НТВ5011

6. Снимите защитный колпачок с новой лампы и установите ее так, чтобы ее основание совпало с посадочными местами в патроне фары. Установите на место пружину фиксации лампы и подключите разъем.
7. Незамедлительно утилизируйте старую лампу, воспользовавшись защитным колпачком и упаковкой, оставшимися от новой лампы.
8. Проверьте правильность установки фары.

**! ОСТОРОЖНО:**

Галогенные лампы содержат газ под давлением и в случае удара могут разбиться, с силой разбросив осколки. При работе с лампами всегда используйте защитные очки. Защищайте лампу от повреждений абразивного характера или царапин, а также от воздействия воды, когда она включена. Лампу можно включать только тогда, когда она установлена в фару. Заменяйте фары в случае их повреждения или неисправности. Храните лампы в месте, защищенном от доступа детей, и утилизируйте неисправные лампы с осторожностью.

G270B01TB-GAT

**Передний указатель поворота / стояночный фонарь**

1. Отсоедините шнур питания от лампы.
2. Установите новую лампу.

G270C01TB-GAT

### Лампа багажного отделения (если установлена)

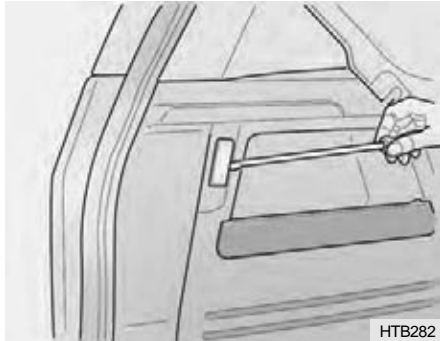

1. Снимите крышку с помощью плоской отвертки.

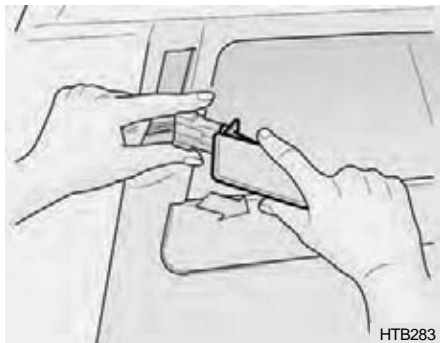

2. Отсоедините шнур питания.

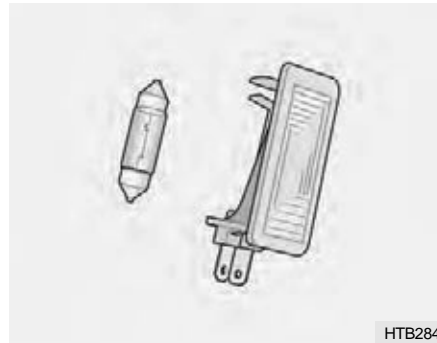

3. Установите новую лампу.

G270D01TB-GAT

### Задняя комбинация световых сигналов



1. Снимите крышку с помощью крестообразной отвертки.

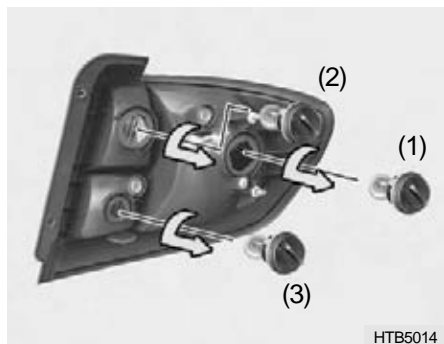

2. Отсоедините шнур питания.
3. Установите новую лампу.
  - (1) Стоп-сигнал/  
задний габаритный фонарь
  - (2) Указатель поворота
  - (3) Фонарь заднего хода

G270E01A-GAT

### Боковой повторитель указателя поворота (если установлен)



1. Нажмите на крышку по направлению к передней части автомобиля и снимите ее.

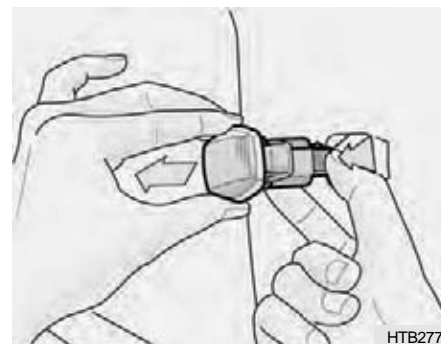

2. Отсоедините шнур питания.

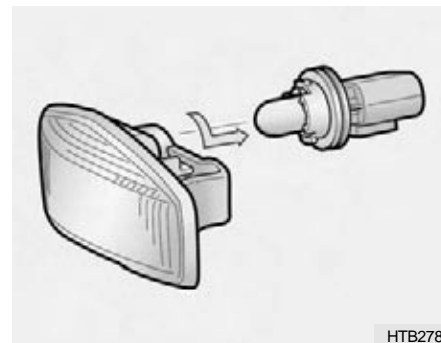

3. Установите новую лампу.

G270F01TB-GAT

### Задняя противотуманная фара (если установлена)

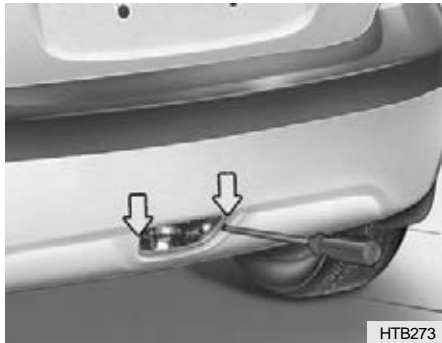

HTB273

1. Снимите крышку с помощью крестообразной отвертки.



HTB274

2. Установите новую лампу.

G270G01TB-GAT

### Внутреннее освещение (если установлено)

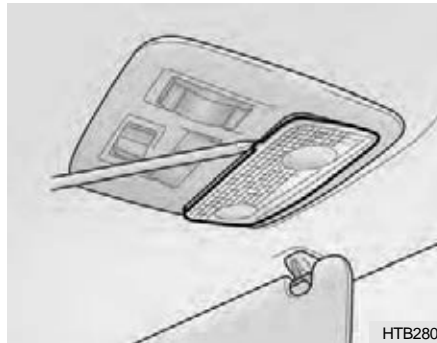

HTB280

1. Снимите крышку с помощью плоской отвертки.



HTB281

2. Установите новую лампу.

## 38 МОЩНОСТЬ ЛАМПЫ

G280A03TB-GAT

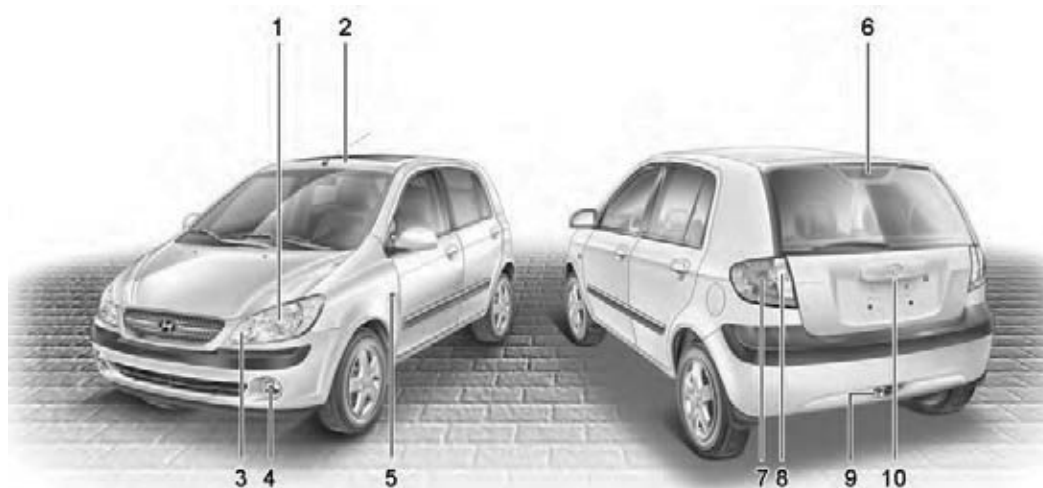

G280A01TB

№	Наименование осветительного прибора	Мощность	Тип патрона	№	Наименование осветительного прибора	Мощность	Тип патрона
1	Фара (ближний/дальний свет)	60/55 Вт	P43t	6	Дополнительный тормозной фонарь	16	W2,1x9,5d
	Передний габаритный фонарь	5 Вт	W2,1x9,5d	7	Задний комбинированный фонарь	Указатель поворота	21 Вт
2	Освещение салона	Лампа над креслом водителя	10 Вт			W2,1x9,5D	Тормозной / габаритный фонарь
		Лампа освещения салона	10 Вт	S8,5/8,5	Фонарь заднего хода	16 Вт	BA 15s
3	Указатель поворота	21 Вт	BA 15s	8	Фонарь освещения багажника	5 Вт	S8,5/8,5
4	Противотуманные фары (При наличии)	27 Вт	PGJ13	9	Задний противотуманный фонарь	21 Вт	BA 15s
5	Боковой указатель поворота (При наличии)	5 Вт	W2,1x9,5D	10	Лампы освещения номерного знака	5 Вт	S8,5/8,5

## БЛОКИ ПЛАВКИХ ПРЕДОХРАНИТЕЛЕЙ

G200C02TB-GAT

Отсек двигателя

Бензиновый двигатель

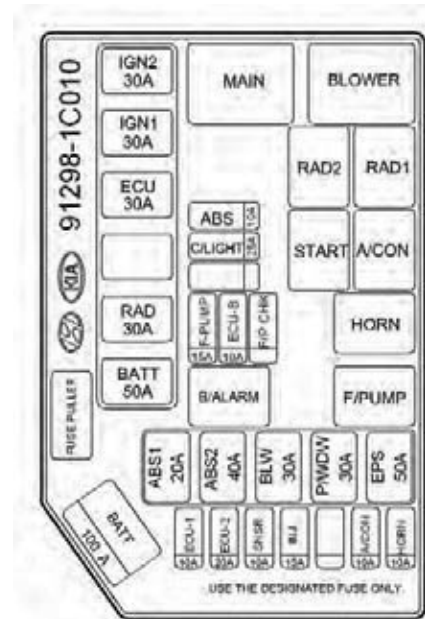

G200C01TB

ПОЗИЦИЯ	номинал	ЦЕПИ, ЗАЩИЩАЕМЫЕ ПЛАВКИМ ПРЕДОХРАНИТЕЛЕМ / ВСТАВКОЙ
IGN 2	30A	Замок зажигания
IGN 1	30A	Замок зажигания, реле стартера
ECU	30A	Топливный насос, генератор, ECM
RAD	30A	Вентилятор радиатора
BATT	50A	Фара, реле системы устранения запотевания стекол салона
ABS	10A	АБС
C/LIGHTER	25A	Прикуриватель
F/PUMP	15A	Автоматический выключатель отсечки топлива
ECU-B	10A	
ABS1	20A	АБС
ABS2	40A	АБС
BLW	30A	Вентилятор, двигатель вентилятора
P/W/DW	30A	Стеклоподъемники
EPS	50A	Электронное рулевое управление с гидроусилителем
ECU-1	10A	ECM
ECU-2	20A	ECM
SNSR	10A	Кондиционер воздуха, топливный насос
INJ	15A	Инжектор
A/CON	10A	Кондиционер воздуха
HORN	10A	Звуковой сигнал
BATT	100A	Генератор

### К СВЕДЕНИЮ:

Не все указанные позиции плавких предохранителей могут быть установлены на вашем автомобиле. Точность приведенной информации соответствует времени выпуска настоящего руководства. При осмотре блока плавких предохранителей на конкретном автомобиле следует руководствоваться информацией, нанесенной на самом блоке.

G250C01TB-GAT

**Дизельный двигатель**

G200C01TB-2

ПОЗИЦИЯ	номинал	ЦЕПИ, ЗАЩИЩАЕМЫЕ ПЛАВКИМ ПРЕДОХРАНИТЕЛЕМ / ВСТАВКОЙ
IGN 2	30A	Замок зажигания
IGN 1	30A	Замок зажигания, реле стартера
ECU	30A	Топливный насос, генератор, ECM
FFHS	30A	FFHS
RAD	30A	Вентилятор радиатора
BATT	50A	Фара, реле системы устранения запотевания стекол салона
ABS	10A	АБС
C/LIGHTER	25A	Прикуриватель
F/PUMP	15A	Автоматический выключатель отсечки топлива
ECU-B	10A	
ABS1	20A	АБС
ABS2	40A	АБС
BLW	30A	Вентилятор, двигатель вентилятора
P/WDW	30A	Стеклоподъемники
EPS	50A	Электронное рулевое управление с гидроусилителем
ECU-1	10A	ECM
ECU-2	20A	ECM
SNSR	10A	Кондиционер воздуха, топливный насос
INJ	15A	Инжектор
A/CON	10A	Кондиционер воздуха
HORN	10A	Звуковой сигнал
BATT	100A	Генератор

**К СВЕДЕНИЮ:**

Не все указанные позиции плавких предохранителей могут быть установлены на вашем автомобиле. Точность приведенной информации соответствует времени выпуска настоящего руководства. При осмотре блока плавких предохранителей на конкретном автомобиле следует руководствоваться информацией, нанесенной на самом блоке.

G200D02TB-GAT

**Блок плавких предохранителей,  
установленный в салоне  
автомобиля**

USE THE DESIGNATED FUSE ONLY			
FUSE PULLER	POWER CONN & R/LP 15A		
H/LP LH 15A	F / FOG 10A	H/LP RH 15A	RR / HTD 30A
BLOWER 10A	IGNITION 10A	R / FOG 10A	FRT WPR 20A
HAZARD 15A	STOP 15A	ECU2 15A	HTD MIR 10A
S/HTD 20A	DRL 10A		START 10A
RR/WPR 15A	D / LOCK 20A	A/BAG 10A	ECU 1 10A
P/OUTLET 15A	CLUSTER 10A	TAIL RH 10A	T / SIG 10A
AUDIO 15A	A/BAG IND 10A	TAIL LH 10A	A / C SW 10A

G200D01TB

ПОЗИЦИЯ	номинал	ЦЕПИ, ЗАЩИЩАЕМЫЕ ПЛАВКИМ ПРЕДОХРАНИТЕЛЕМ / ВСТАВКОЙ
POWER CONN & R/LP	15A	Плафон освещения салона, аудиосистема, панель приборов
H/LP LH	15A	Световой индикатор дальнего света, правая фара
F/FOG	10A	Передняя противотуманная фара
H/LP RH	15A	Левая фара
PR/HTD	30A	Обогреватель заднего стекла
BLOWER	10A	Вентилятор, прозрачный люк в крыше
IGNITION	10A	Противотуманная фара, ETACM, стеклоподъемники, устройство для регулировки светового пучка фар
R/FOG	10A	Задняя противотуманная фара
FRT WPR	20A	Двигатель переднего стеклоочистителя
HAZARD	15A	Контрольная лампа предупредительной сигнализации, ETACM
STOP	15A	Стоп-сигнал, стеклоподъемники
ECU2	15A	ECM
HTD MIR	10A	Обогреватель заднего стекла
S/HTD	20A	Обогреватель сиденья
DRL	10A	Фонарь для дневного движения
START	10A	Реле стартера, противоугонная система
RR/WPR	15A	Двигатель заднего стеклоочистителя
D/LOCK	20A	Система дверного замка, прозрачный люк в крыше
A/BAG	10A	Подушка безопасности
ECU1	10A	PCM, Блок управления АБС

<b>ПОЗИЦИЯ</b>	<b>номинал</b>	<b>ЦЕПИ, ЗАЩИЩАЕМЫЕ ПЛАВКИМ ПРЕДОХРАНИТЕЛЕМ / ВСТАВКОЙ</b>
P/OUTLET	15A	Розетка питания
CLUSTER	10A	Приборная панель
TAIL RH	10A	Стоп-сигнал/задний правый габаритный фонарь
T/SIG	10A	Указатель поворота, фонарь заднего хода
AUDIO	10A 10A	Аудиосистема, наружное зеркало заднего вида с электронным управлением
A/BAG IND	10A	Подушка безопасности, индикатор
TAIL LH	10A	Стоп-сигнал/задний левый габаритный фонарь
A/C SW		Кондиционер воздуха

G200E02TB-GUT

**Внутренняя панель  
(тип с правосторонним  
управлением)**

10A	10A	10A	15A
A/C SW	TAIL LH	A/BAG IND	AUDIO
10A	10A	10A	15A
T/SIG	TAIL RH	CLUSTER	P/OUTLET
10A	10A	20A	15A
ECU 1	A/BAG	D/LOCK	RR WPR
10A			20A
START			S/HTD
10A	15A	15A	15A
HTD MIR	ECU 2	STOP	HAZARD
20A	10A	10A	10A
FRT WPR	R/FOG	IGNITION	BLOWER
30A	15A	10A	15A
RR HTD	H/LP RH	F/FOG	H/LP LH
15A		<b>3</b>	FUSE PULLER
POWER CONN & R/LP			
<b>USE THE DESIGNATED FUSE ONLY</b>			

G200E01TB

ПОЗИЦИЯ	номинал	ЦЕПИ, ЗАЩИЩАЕМЫЕ ПЛАВКИМ ПРЕДОХРАНИТЕЛЕМ / ВСТАВКОЙ
A/C SW	10A	Кондиционер воздуха
TAIL LH	10A	Стоп-сигнал/задний левый габаритный фонарь
A/BAG IND	10A	Индикатор подушки безопасности
AUDIO	15A	Аудиосистема, наружное зеркало заднего вида с электронным управлением
T/SIG	10A	Указатель поворота, фонарь заднего хода
TAIL RH	10A	Стоп-сигнал/задний правый габаритный фонарь
CLUSTER	20A	Приборная панель
P/OUTLET	15A	Розетка питания
ECU 1	10A	PCM, блок управления АБС
A/BAG		Подушка безопасности
D/LOCK		Система дверного замка, прозрачный люк в крыше
RRWPR	20A	Двигатель заднего стеклоочистителя
START	10A	Реле стартера, противоугонная система
S/HTD	15A	Обогреватель сиденья
HTD MIR	20A	Обогреватель заднего стекла
ECU2	10A	ЕСМ
STOP	10A	
HAZARD	10A	Контрольная лампа предупредительной сигнализации, ETACM
FRT WPR	30A	Двигатель переднего стеклоочистителя
R/FOG	15A	Задняя противотуманная фара
IGNITION	10A	Противотуманная фара, ETACM, стеклоподъемники, устройство для регулировки светового пучка фар
BLOWER	15A	Вентилятор, прозрачный люк в крыше
PR/HTD	15A	Обогреватель заднего стекла
H/LP RH	15A	Правая фара
F/FOG		Передняя противотуманная фара
H/LP LH		Световой индикатор дальнего света, левая фара
POWER CONN & R/LP		Плафон освещения салона, аудиосистема, приборная панель

## СИСТЕМА СНИЖЕНИЯ ТОКСИЧНОСТИ ВЫБРОСОВ

Система снижения токсичности выбросов .....	7-2
Каталитический нейтрализатор выхлопных газов ...	7-3
Система egr .....	7-4

#### СИСТЕМЫ СНИЖЕНИЯ ТОКСИЧНОСТИ ВЫБРОСОВ

H010A01A-GAT

##### (Если имеется)

Ваш автомобиль Hyundai оборудован системой снижения токсичности выбросов с целью обеспечения соответствия всем требованиям экологических норм того региона, где эксплуатируется автомобиль.

Ниже перечислены три установленных на автомобиле элемента такой системы:

- (1) система снижения токсичности выбросов из картера двигателя,
- (2) система снижения токсичности выбросов из топливного бака,
- (3) система снижения токсичности выхлопных газов.

Для обеспечения нормальной работы таких систем, рекомендуется проводить проверку и техническое обслуживание автомобиля у авторизованного дилера Hyundai в соответствии с графиком технического обслуживания, приведенным в настоящем руководстве.

H010B01A-AAT

##### 1. Система снижения токсичности выбросов из картера двигателя

В автомобиле предусмотрена система вентиляции картера двигателя, которая предотвращает загрязнение окружающей среды газами, которые попадают в картер из цилиндров двигателя. Эта система подает в картер свежий отфильтрованный воздух через гибкий шланг подачи воздуха. Внутри картера этот свежий воздух смешивается с картерными газами, и эта смесь затем попадает во впускную магистраль двигателя через клапан системы вентиляции картера двигателя.

H010C02Y-GAT

##### 2. Система снижения токсичности выбросов из топливного бака

Система снижения токсичности выбросов из топливного бака предотвращает попадание паров топлива в атмосферу.

##### Накопитель

Пары, появляющиеся в результате испарения топлива в топливном баке, собираются в накопителе, пока двигатель не работает. Во время работы двигателя топливные пары, собранные в накопителе, подаются во впускную магистраль двигателя через электромагнитный клапан управления продувкой накопителя.

##### Электромагнитный клапан управления продувкой накопителя топливных паров

Электромагнитный клапан управления продувкой накопителя топливных паров контролируется ECM; при низкой температуре жидкости в системе охлаждения и тогда, когда двигатель работает в режиме холостого хода, он находится в закрытом положении, и поэтому топливные пары не попадают в ресивер впускной магистрали. После того, как двигатель прогреется, и во время обычного движения этот клапан открывается, пропуская тем самым пары топлива в ресивер впускной магистрали.

H010D01A-AAT

### 3. Система снижения токсичности выхлопных газов

Система снижения токсичности выхлопных газов с высокой эффективностью контролирует состав выхлопных газов, сохраняя при этом хорошие ездовые качества автомобиля.

### КАТАЛИТИЧЕСКИЙ НЕЙТРАЛИЗАТОР ВЫХЛОПНЫХ ГАЗОВ

H020A01A-GAT

**(если установлен)  
; Для бензинового двигателя**

Каталитический  
нейтрализатор  
выхлопных газов



HTB5017

Все автомобили Hyundai оснащены трехкомпонентным каталитическим нейтрализатором выхлопных газов монолитного типа для снижения содержания угарного газа, углеводородов и оксидов азота в выхлопных газах. Выхлопные газы, проходящие через каталитический нейтрализатор, могут стать причиной его нагрева до высокой температуры.

Высокое содержание несгоревшего бензина в выхлопных газах может вызвать перегрев каталитического нейтрализатора и создать угрозу возгорания. Этот риск может быть уменьшен соблюдением следующих правил:

H020D01S-GAT

**; Для дизельного двигателя**

Все автомобили Hyundai оборудованы каталитическим нейтрализатором выхлопных газов окислительного типа для снижения содержания угарного газа, углеводородов и частиц, содержащихся в выхлопном газе.

H020B01A-GAT

### **О каталитическом нейтрализаторе выхлопных газов**

Выхлопные газы, проходящие через каталитический нейтрализатор выхлопных газов, обуславливают его очень высокую рабочую температуру. В результате, введение большого количества несгоревшего бензина может вызвать его перегрев и создать пожароопасную ситуацию. Этого можно избежать, соблюдая следующие пункты:

- o Используйте только неэтилированный бензин.
- o Поддерживайте Ваш двигатель в хорошем состоянии. Крайне высокая температура нейтрализатора может привести к неправильной работе электрической системы, системы зажигания или системы впрыска топлива.
- o Если Ваш двигатель глохнет, работает с детонацией, стучит или тяжело запускается, по возможности быстрее передайте автомобиль Вашему дилеру Hyundai и устраните неисправность.
- o Избегайте езды со слишком низким

уровнем топлива. Если у Вас закончится бензин, это может привести к пропуску зажигания двигателя и, в результате, к чрезмерной нагрузке на каталитический нейтрализатор выхлопных газов.

- o Избегайте холостой работы двигателя больше 10 минут.
- o Для запуска Ваш автомобиль не требует, чтобы его толкали или тянули. Это может привести к перегрузке каталитического нейтрализатора выхлопных газов.
- o Постарайтесь не останавливать Ваш автомобиль над горючими материалами, такими как трава, бумага, листва или ветошь. Это объясняется тем, что эти материалы могут войти в контакт с каталитическим нейтрализатором выхлопных газов и стать причиной пожара.
- o Не прикасайтесь к каталитическому нейтрализатору выхлопных газов или любой другой детали выхлопной системы во время работы двигателя, так как он является очень горячим и может стать причиной ожогов.
- o Помните о том, что Ваш дилер Hyundai является Вашим лучшим источником поддержки.

## СИСТЕМА EGR

H020C01S-GAT

### **; Для дизельного двигателя**

Эта система помогает контролировать окислы азота путем рециркуляции части выхлопных газов в двигателе.

## ИНФОРМАЦИЯ ДЛЯ ПОТРЕБИТЕЛЯ

Идентификационный номер автомобиля (VIN) .....	8-2
Номер двигателя .....	8-2
Шины .....	8-3
Колесные цепи .....	8-4
Перестановка колес .....	8-5
Балансировка шин .....	8-6
Сцепление шины с дорогой .....	8-6
Когда следует менять шины .....	8-6
Запасное колесо и инструмент .....	8-7

8

## Идентификационный номер автомобиля (VIN)

I010A01TB-GAT

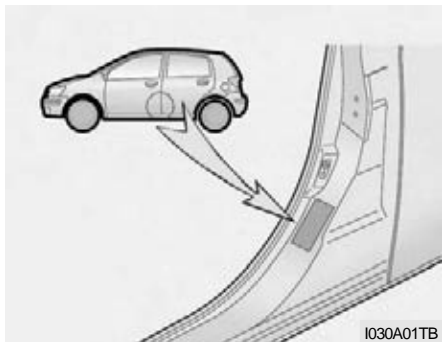

Серийный номер транспортного средства (VIN) – это номер, используемый при регистрации автомобиля, а также во всех правовых вопросах, относящихся к праву собственности и т.д. Его можно найти на центральной панели со стороны водителя и на нижней стороне переднего пассажирского сиденья.

## НОМЕР ДВИГАТЕЛЯ

I010B01S-GAT

1.1L

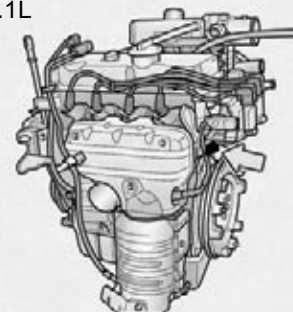

1.4/ 1.6L

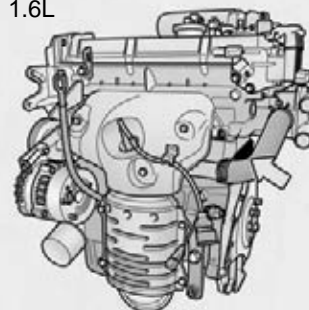

## ШИНЫ

Дизельный двигатель



I010B02FC

Номер двигателя выбит на блоке цилиндров двигателя, как показано на рисунке.

I020A01A-AAT

## ИНФОРМАЦИЯ О ШИНАХ

При правильном вождении шины, установленные на новой модели Hyundai, обеспечивают отличные эксплуатационные качества.

ДВИГАТЕЛЬ

I030A03TB-AAT

## РЕКОМЕНДОВАННОЕ ДАВЛЕНИЕ В ШИНАХ

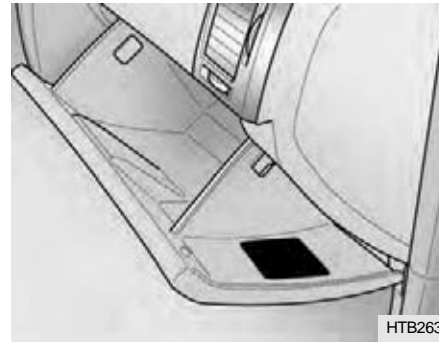

НТВ263

Информация о рекомендованном давлении в шинах приведена в табличке, установленной на внешней панели центральной стойки кузова со стороны водителя.

ДВИГАТЕЛЬ	Размер обода	Размер шины	ДАВЛЕНИЕ, кПа (фунт на квадратный дюйм)			
			НОРМАЛЬНАЯ НАГРУЗКА		МАКСИМАЛЬНАЯ НАГРУЗКА	
			Передние шины	Задние шины	Передние шины	Задние шины
БЕНЗИН	5,0x14	165/65R14				
	5,5x14	175/65R14	210(30)	210(30)	230(33)	230(33)
	5,5x15	185/55R15				
ДИЗЕЛЬ	5,0x14	175/65R14				
	5,5x14	175/65R14	220(32)	220(32)	230(33)	230(33)
	5,5x15	185/55R15				
	4,0Tx14	T105/70D14	420(60)	420(60)	420(60)	420(60)

Указанные значения давления в шинах обеспечивают наиболее благоприятное сочетание комфортной езды, износа шин и устойчивости автомобиля. Давление в шинах следует проверять не менее одного раза в месяц. Рекомендованное давление в шинах следует поддерживать по следующим причинам:

- о Низкое давление в шинах является причиной неравномерного износа протекторов и плохой управляемости автомобиля.
- о Высокое давление увеличивает вероятность нанесения ущерба автомобилю от толчков и является причиной неравномерного износа протекторов.

**ВНИМАНИЕ!**

Всегда соблюдайте следующие условия:

- о Проверяйте давление, когда шины холодные, т. е. после стоянки в течение 3 часов или после 1,6 км (1 мили) пробега автомобиля.
- о Проверяйте давление запасной шины каждый раз, когда Вы проверяете давление остальных шин.
- о Никогда не перегружайте автомобиль. Будьте особенно внимательны, когда Вы оснащаете крышу своего автомобиля багажником.

1040A02S-GAT

**ШИПОВАННЫЕ ШИНЫ**

Если Вы ставите шипованные шины на Ваш автомобиль, то они должны иметь тот же размер и ту же нагрузочную способность, что и оригинальные шины. Шины для движения по снегу и льду следует ставить на все четыре колеса; в противном случае может ухудшиться управляемость. Давление в шипованных шинах должно быть на 28 кПа (4 фунта на кв. дюйм) больше, чем давление, рекомендованное для стандартных шин в паспортной табличке значений давления в шинах, находящейся на двери водителя, или равняться максимальному значению, указанному на боковой стенке шины. При установке шипованных шин не водите автомобиль со скоростью выше 120 км/ч (75 миль/ч).

1050A01TB-GAT

**КОЛЕСНЫЕ ЦЕПИ**

Колесные цепи следует устанавливать на передние колеса. Установку производите в соответствии с указаниями изготовителя. Для уменьшения износа шин и цепей, не пользуйтесь цепями, если они больше не требуются.

**ОСТОРОЖНО:**

- o При движении по дорогам, покрытым снегом или льдом, ведите автомобиль со скоростью менее 30 км/ч (20 миль/ч).
- o Пользуйтесь цепями SAE класса «S» или цепями из проволоки и пластика.
- o Во избежание повреждения корпуса не используйте колесные цепи на шине 185/55R 15.
- o Если при соприкосновении с кузовом цепи производят шум, подтяните цепь так, чтобы она не касалась кузова автомобиля.
- o После прохождения 0.5 ~ 1 км с установленными цепями заново затяните их для предотвращения повреждения корпуса.

I060A01FC-GAT

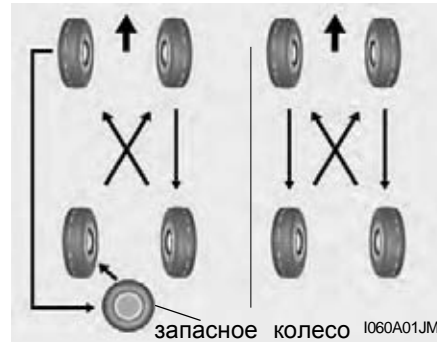
**ПЕРЕСТАНОВКА КОЛЕС**

Перестановку колес следует производить через каждые 10 000 км (6 000 миль) пробега. Если вы замечаете, что износ шин между перестановками происходит неравномерно, обратитесь к дилеру Hyundai для проверки автомобиля и устранения причины.

После перестановки колес отрегулируйте давление в шинах и проверьте момент затяжки колесных гаек.

**ОСТОРОЖНО:**

- o Не используйте временную запасную шину для перестановки шин.
- o Ни при каких обстоятельствах не смешивайте шины с диагональным и радиальным кордом. Это может привести к опасным характеристикам управления.

Ю070А01А-ААТ

**БАЛАНСИРОВКА ШИН**

Разбалансированная шина может отрицательно повлиять на управляемость и износ шины. Шины на Вашем автомобиле Hyundai подвергались балансировке перед отгрузкой автомобиля, но с годами может потребоваться повторная балансировка.

При снятии шины для ремонта ее следует отбалансировать перед повторной установкой на автомобиль.

Ю080А01А-ААТ

**СЦЕПЛЕНИЕ ШИНЫ С ДОРОГОЙ**

Сцепление шины с дорогой может уменьшиться, если вы ездите на изношенных шинах, шинах с неправильной накачкой или по дорогам со скользким покрытием. Когда становятся видны индикаторы износа протекторов, шины необходимо заменить. Для снижения вероятности потери управления сбрасывайте скорость, когда идет дождь, снег или дорога обледенела.

Ю090А03S-GAT

**КОГДА СЛЕДУЕТ МЕНЯТЬ ШИНЫ**

1,6 мм (0,06 дюймов)

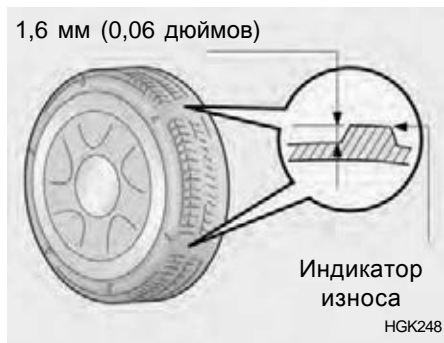

На оригинальных шинах, установленных на Вашем автомобиле, предусмотрены индикаторы износа протектора. Они становятся видимыми, когда глубина протектора изнашивается до 1,6 мм (0,06 дюйма). Шину следует заменить, когда индикаторы износа приобретают вид сплошной полосы, проходящей через две канавки протектора или более. Всегда производите замену шин на шины рекомендуемого размера. Если вы меняете колеса, ширина и вылет обода колесного диска должны отвечать требованиям Hyundai.

**ОСТОРОЖНО:**

- o Вождение на изношенных шинах представляет опасность! Изношенные шины могут вызвать потерю эффективности торможения, управляемости и сцепления с дорожным покрытием. При замене шин ни в коем случае не комбинируйте шины с диагональным и радиальным кордом на одном автомобиле. Если вы меняете шины с радиальным кордом на шины с диагональным кордом, то такие шины должны устанавливаться комплектом по четыре штуки.
- o Использование шин и колес иного размера, чем рекомендовано производителем, может стать причиной ненормальной управляемости автомобиля, что, в свою очередь, может привести к получению материального ущерба, серьезных травм или к летальному исходу.

- о Со временем шины изнашиваются, даже если они не эксплуатируются. Вне зависимости от того стерлась ли покрышка или нет, рекомендуется заменять шины после шести (6) лет эксплуатации в обычных условиях. Жаркий климат или частые большие нагрузки могут ускорить процесс изнашивания шин. Игнорирование данного предупреждения может привести к быстрому износу шин, что может привести к потере управления и аварии с серьезными травмами или смертью.
- о Антиблокировочная тормозная система работает по принципу сравнения скорости вращения колес. Размер шины также может повлиять на скорость вращения колеса. При замене шин следует менять все четыре шины разом и только на шины того же размера, что и поставлявшиеся в комплекте с автомобилем.

Использование шин разного размера может привести к некорректной работе антиблокировочной системы и электронной системы курсовой устойчивости.

## ЗАПАСНОЕ КОЛЕСО И ИНСТРУМЕНТ

1100A01TB-AAT

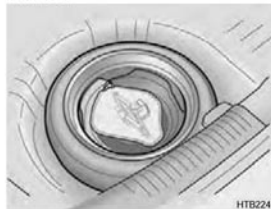

HTB224

В комплект поставки к Вашему автомобилю Hyundai входят:

- Запасное колесо;
- Колесный гайковерт;
- Вал домкрата;
- Домкрат
- Буксирный крюк

## ТЕХНИЧЕСКИЕ ХАРАКТЕРИСТИКИ АВТОМОБИЛЯ

Геометрические характеристики .....	9-2
Двигатель .....	9-3
Рекомендуемые Смазки.....	9-4

9

J010A02TB-GAT

**ГЕОМЕТРИЧЕСКИЕ  
ХАРАКТЕРИСТИКИ**

мм (in.)

Общая длина		3,825 (150.6)
Общая ширина		1,665 (65.6)
Общая высота (без груза)	EC	1,495 (58.9)
	GEN	1,490 (58.7)
Колесная база		2,455 (96.7)
Обод колес	Передних	1,450 (57.1)
	Задних	1,440 (56.7)

J020A01TB-GAT

**ГИДРОУСИЛИТЕЛЬ РУЛЕВОГО УПРАВЛЕНИЯ**

Тип		Механизм реечной передачи
Свободный ход колеса		0 ~ 30 мм (0 ~ 1,18 дюймов)
Ход рейки	Ручной	140 мм (5,5 дюймов)
	С усилителем	
Тип насоса гидроусилителя		Лопастный

J060A01TB-GAT

**ТОПЛИВНАЯ СИСТЕМА**

Емкость топливного бака	Литр	Английский галлон
	45	9.9

J030A02TB-GAT

**ШИНЫ**

Опционально	165/65R14, 175/65R14, 185/55R15
-------------	---------------------------------

J035A01TB-GAT

**ЗАПАСНЫЕ ШИНЫ**

Стандартные	T105/70R14 (временные)
Опционально	Полноразмерные

J050A01FC-AAT

**ТОРМОЗНАЯ СИСТЕМА**

Тип	Двухконтурная гидравлическая тормозная система с тормозным усилителем
Тип тормоза переднего колеса	Вентилируемый дисковый тормоз
Тип тормоза заднего колеса	Барабан
Стояночный тормоз	Трос

## ДВИГАТЕЛЬ

J070A03TB-GAT

ПОЗИЦИИ		БЕНЗИН			ДИЗЕЛЬ
		1.1 л	1.4 л	1.6 л	1.5 л
Тип двигателя		4-х – цилиндровый рядный SOHC	4-х – цилиндровый рядный DOHC		4-х – цилиндровый рядный DOHC
Диаметр цилиндра и ход поршня		67 Ч 77	75.5 Ч 78.1	76.5 X 87	75 x 84.5
Рабочий объем цилиндра (мм)		1,086	1,399	1,599	1,493
Порядок работы цилиндров		1-3-4-2			1 - 3 - 4 - 2
Клапанный зазор (на холодном двигателе: 20±5°C)	Впускной клапан	0,13 мм	-	-	-
	Выпускной клапан	0,17 мм	-	-	-
Обороты холостого хода (оборотов в минуту)		850 ± 100	700 ± 100		-
Регулировка впрыска		BTDC 6° ± 5°	BTDC 5° ± 5°		Автоматическое управление

## РЕКОМЕНДУЕМАЯ СМАЗКА

J080A04TB-GAT

Позиция		Стандарт масла и консистентной смазки		Объем (литры)
Моторное масло	Бензиновый двигатель	API SJ, SL или выше ILSAC GF-3 или выше	SAE 5W-20, 5W-30 SAE 10W-30 (выше -18°C) SAE 15W-40 (выше -13°C) SAE 20W-50 (выше -7°C)	Слив с последующей заправкой (С учетом масляного фильтра) 1,1 л : 3,0 литры (2,6 Английский галлон) 1,4 л / 1,6 л : 3.3 литры (2,9 Английский галлон)
	Рекомендовано  Дизельный двигатель	API CH4 или выше ACEA B4 или выше	SAE 30 (0°C ~ 40°C) SAE 20W-40 (выше -10°C) SAE 15W-40 (выше -15°C) SAE 10W-30 (-20°C ~ 40°C) SAE 5W-30 (-25°C ~ 10°C) SAE 0W-30 (ниже 10°C) *1, *2	Слив с последующей заправкой (С учетом масляного фильтра): 5,3 в поддоне картера: (4,2 Английский галлон)
Расход моторного масла		В нормальных условиях		Макс. 1 л / 1500 км
		В тяжелых условиях		Макс. 1 л / 1000 км

\*1. Ограничено условиями и местом (регионом) вождения

\*2. Не рекомендовано для длительной езды на высокой скорости

Позиция		Стандарт бензина и смазки	Объем (литры)
Ведущий мост в блоке с коробкой передач	Механическая коробка передач	HYUNDAI GENUINE PARTS MTF 75W/85 (API GL-4)	БЕНЗИН : 2,15 литры (1.86 Английский галлон) ДИЗЕЛЬ : 2,0 литры (1.86 Английский галлон)
	Автоматическая коробка передач	HYUNDAI GENIUNE ATF SP-III, DIAMOND ATF SP-III или другие марки, одобренные Hyundai Motor Co.,	6,1 литры (5.3 Английский галлон) (Бензиновый)
Рабочая жидкость гидроусилителя рулевого управления		ТИП ЖИДКОСТИ PSF-3	По потребности
Рабочая жидкость в системе управления сцеплением и тормозной системе		DOT 3, DOT 4 или эквивалент	По потребности
Охлаждающая жидкость		На основе этиленгликоля для алюминиевых радиаторов	(для бензиновых двигателей) : 5,5 литры (4.8 Английский галлон)
			(для дизельных двигателей) : 5,7 литры (5.0 Английский галлон)

## ПРЕДМЕТНЫЙ УКАЗАТЕЛЬ

*10*

**А**

Аварийная световая сигнализация .....	1-74
Аккумуляторная батарея .....	2-22, 6-27
Антенна .....	1-132
Аудиосистема	
CD-плеер (M280) .....	1-125
Кассетный магнитофон (K220) .....	1-109
Кассетный магнитофон (K240) .....	1-117
Кассетный магнитофон (M280) .....	1-122
Сtereo радиоприемник (K220) .....	1-112
Сtereo радиоприемник (K240) .....	1-114
Сtereo радиоприемник (M280) .....	1-119

**Б**

Блоки плавких предохранителей .....	6-41
Буксировка	
Аварийная буксировка .....	3-15
Буксировка прицепа или транспортного средства .	2-26
Если требуется буксировка .....	3-13

**В**

Вентиляторы .....	6-29
Вещевая ящик .....	1-82
Внешний осмотр и проверки общего характера .....	6-5
Высоко расположенный повторитель стоп-сигнала .....	1-86
Выхлопные газы - источник опасности! .....	2-2

**Д**

Двери	
Дверные замки .....	1-10
Запирание и отпирание передних дверей ключом .....	1-10
Лампа подсветки кромки открытой управления замками дверей .....	1-12
Двигатель	
Бензиновый двигатель объемом 1,1 л .....	6-2
Бензиновый двигатель объемом 1,4/ 1,6 л .....	6-3
Дизельный двигатель объемом 1,5 л .....	6-4
Если двигатель перегревается .....	3-5
Запуск двигателя .....	2-5
Масло .....	6-6
Номер двигателя .....	8-2
Охлаждающая жидкость .....	6-10
Перед запуском двигателя .....	2-3
Держатель для напитков .....	1-78
Держатель на спинке сиденья .....	1-90

**З**

Задние сиденья	
Регулировка наклона спинки сиденья .....	1-22
Складывание спинок задних сидений .....	1-23
Замена ламп освещения .....	6-33
Замена фильтра воздухоочистителя .....	6-12
Запуск двигателя от внешнего источника электроэнергии .....	3-3
Запуск двигателя .....	2-5

Защита от коррозии  
 Защита вашего автомобиля марки Hyundai от коррозии ..... 4-2  
 Мойка и полировка восковой пастой ..... 4-4  
 Чистака салона ..... 4-6  
 Звуковой сигнал ..... 1-95  
 Зеркала  
 Складывание наружные зеркала заднего вида .... 1-85  
 Внутреннее зеркало заднего вида с режимом день/ночь ..... 1-85

**И**  
 Идентификационный номер автомобиля (VIN) ..... 8-2  
 Иммоилайзер (Противоугонная система блокировки запуска двигателя) ..... 1-7  
 Интервалы технического обслуживания  
 Необходимость технического обслуживания ..... 5-2  
 Позиции периодического технического обслуживания ..... 5-8  
 Регулярное техническое обслуживание ..... 5-4  
 Техническое обслуживание при тяжелых условиях эксплуатации ..... 5-7  
 Использование багажного отделения ..... 1-91  
 Поддон багажного отделения ..... 1-92  
 Полка багажного отделения ..... 1-91  
 Сетка багажного отделения ..... 1-92

**К**  
 Каталитический нейтрализатор выхлопных газов ..... 7-3  
 Ключи ..... 1-5  
 Если Вы потеряли ключи от автомобиля ..... 3-16  
 Положения ключа зажигания ..... 2-4  
 Код неисправности аудиосистемы ..... 1-129  
 Комбинация приборов и контрольные лампы ..... 1-52  
 Комбинированный замок зажигания ..... 2-3  
 Контрольные лампы ..... 1-56 ~ 1-63  
 Коробка передач  
 Проверка уровня и состояния масла в автоматической коробке передач ..... 6-16  
 Проверка уровня и состояния масла в механической коробке передач ..... 6-15  
 Управление автоматической коробкой передач ..... 2-9  
 Управление механической коробкой передач ..... 2-7  
 Крышка горловины топливного бака  
 Дистанционное открывание ..... 1-88

**Л**  
 Люк ..... 1-79

**М**  
 Мощность лампы ..... 6-38

**О**

Обкатка нового автомобиля Hyundai .....	1-5
Обращение с аудиокассетами .....	1-131
Обслуживание компакт-дисков .....	1-130
Одометр (счетчик пройденного пути / Счетчик суточного пробега) .....	1-65
Освещение салона .....	1-81
Открытие капота .....	1-87
Отопление и вентиляция	
Двухуровневый обогрев .....	1-102
Настройка скорости вращения вентилятора (Управление вентилятором) .....	1-98
Управление поступлением воздуха .....	1-99
Управление распределением потока воздуха .....	1-99
Управление температурой воздуха .....	1-101
Устранение обмерзания/запотевания стекол салона .....	1-102

**П**

Пепельница .....	1-77
Передние сиденья	
Перемещение сиденья вперед и назад .....	1-18
Регулировка наклона спинки сиденья .....	1-19
Регулируемые подголовники .....	1-19
Переключатель обогревателя заднего стекла .....	1-75
Переключатель очистителей и омывателя ветрового стекла .....	1-71
Очиститель и омыватель заднего стекла .....	1-73
Подушки безопасности .....	1-42

исключающий открывание детьми .....	1-11
Приводные ремни .....	6-24
Прикуриватель .....	1-76
Проверка состояния плавких предохранителей и их замена .....	6-25
Противосолнечный козырек .....	1-94
Противотуманные фары	
Задние .....	1-75
Передние .....	1-75
Противоугонная система .....	1-13

**Р**

Регулировка установки фар .....	6-32
Рекомендуемая смазка .....	9-4
Ремень безопасности	
Меры предосторожности при использовании ремней безопасности .....	1-25
Регулировка ремня безопасности .....	1-30, 1-31
Ремень безопасности с креплением в двух точках .....	1-31
Ремень безопасности с преднатяжителем .....	1-40
Трехточечный ремень безопасности .....	1-32
Уход за ремнями безопасности .....	1-27
Рулевое колесо	
Проверка люфтов .....	6-23
Ручка регулировки наклона рулевого колеса .....	1-95

**С**

Сетка багажного отделения .....	1-92
Сиденья	
Задние сиденья .....	1-22
Передние сиденья .....	1-18
Подогрев сидений .....	1-25
Сиденья для детей .....	1-34
Система кондиционирования	
Включение .....	1-104
Обслуживание .....	6-20
Функции .....	1-104, 6-20
Система освещения	
Автоматическое выключение габаритных огней ...	1-69
Выключатель передних фар .....	1-69
Наружное освещение в дневное время .....	1-70
Переключатель дальнего света фар .....	1-70
Переключатель указателей поворота .....	1-68
Режим работы переключателя при смене ряда ...	1-69
Сигнал дальним светом .....	1-70
Система регулировки наклона фар .....	1-78
Система снижения токсичности выбросов .....	7-2
Система управления обогревом и охлаждением салона .....	1-97
Спидометр. ....	1-64
Стереосистема .....	1-107
Стояночный тормоз .....	1-85

**Т**

Тахометр .....	1-64
Технические характеристики автомобиля .....	9-2 ~ 9-4
Топливо	
Топливный бак .....	9-2
Указатель уровня топлива .....	1-64
Тормозная система	
Антиблокировочная система (ABS) .....	2-17
Приемы торможения .....	2-15
Проверка тормозной системы .....	6-18
Свободный ход тормозной педали .....	6-24
Тормозная жидкость .....	6-19
Тормозная педаль .....	6-23
Электронная система курсовой устойчивости (ESP) .....	2-18

**У**

Управление автомобилем	
Выполнение плавных поворотов .....	2-21
Езда в зимних условиях .....	2-21
Приемы экономичного управления автомобилем .....	2-19
Уровень жидкости в бачке усилителя рулевого управления .....	6-30

**Ф**

Фильтр кондиционера .....	1-106, 6-21
Футляр для очков .....	1-82

**Ш****Шины**

Балансировка шин .....	8-5
Если спущена шина .....	3-8
Замена спущенной шины .....	3-8
Запасная шина .....	3-6
Информация о шинах .....	8-2
Когда следует менять шины. ....	8-6
Колесные цепи .....	8-4
Перестановка колес .....	8-5
Рекомендованное давление в шинах .....	8-3
Сцепление шины с дорогой .....	8-5
Шипованные шины .....	8-4

**Щ**

Щетки стеклоочистителя .....	6-12
------------------------------	------

**Э**

Электрическая розетка .....	1-77
Электрические стеклоподъемники .....	1-17
Электронные часы .....	1-76

***Getz***

---

**HYUNDAI MOTOR COMPANY**  
Seoul Korea

Printing : MAY. 04, 2007  
Publication No.:A1CO-RU75G  
Printed in Korea