

HYUNDAI



H-1420



CD/MP3/USB RADIO PLAYER

**CD/MP3/USB-
СТЕРЕОМАГНИТОЛА**

Instruction manual

Руководство по эксплуатации

Instruction manual

Dear customer!

Thank you for purchasing our product. For safety, it is strongly recommended to read this manual carefully before connecting, operating and/or adjusting the product and keep the manual for reference in future.

Description

Main unit

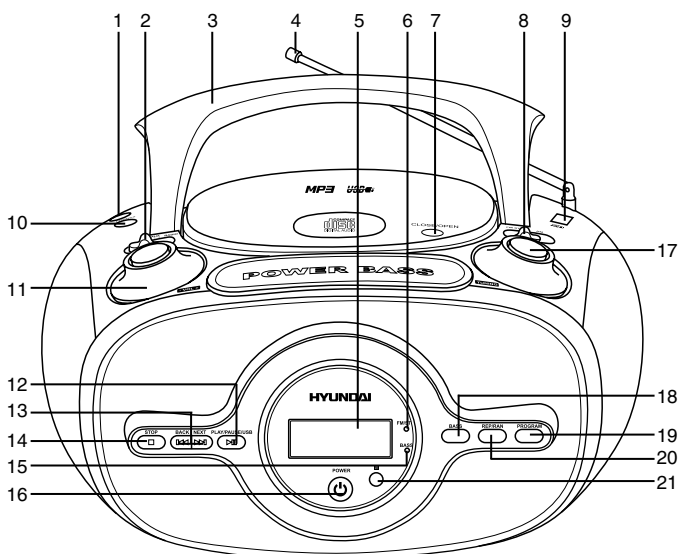

- | | |
|-------------------------------------|-------------------------------|
| 1. AUX in jack | 13. BACK/NEXT buttons |
| 2. Function switch | 14. STOP button |
| 3. Handle | 15. BASS indicator |
| 4. Telescopic FM-antenna | 16. POWER button |
| 5. LCD display | 17. TUNING regulator |
| 6. FM stereo indicator | 18. BASS button |
| 7. CD compartment OPEN/CLOSE button | 19. PROGRAM button |
| 8. Band switch | 20. REP/RAN button |
| 9. USB port | 21. IR sensor |
| 10. Phones jack | Not indicated: |
| 11. VOL+/- regulator | Back panel: Power cord socket |
| 12. PLAY/PAUSE/USB button | Bottom: Battery compartment |

Remote controller (RC)

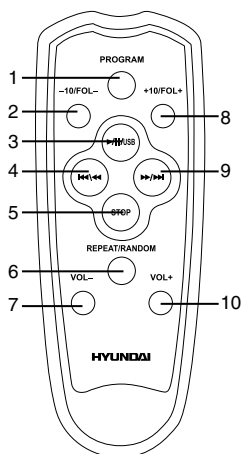

1. PROGRAM button
2. -10/FOL- button
3. ►/||/USB button
4. ◀◀/▶▶ button
5. STOP button
6. REPEAT/RANDOM button
7. VOL- button
8. +10/FOL+ button
9. ►►/▶▶ button
10. VOL+ button

RC power and operation

- Open the battery cover on the rear of the Remote controller. Insert 2 AAA batteries (not included) correctly so that the + and - polarities match the diagrams inside the battery compartment.
 - When the batteries are exhausted, replace them with new batteries for normal operation. Remove the batteries if the RC is not in use for a long time.
 - The operating distance between the RC and the main unit is up to 6 m, the operation angle is not more than 30°.
 - The RC buttons are functional for CD/MP3/USB operations only.

Important safeguards

- **Attention:** The owner's manual contains important operating and maintenance instructions. For your safety, it is necessary to refer to the manual.
- **Dangerous voltage:** Uninsulated dangerous voltage that may be of sufficient magnitude to constitute a risk of electrical shock to persons is present within this product enclosure.
- **Caution:** To reduce the risk of electric shock, do not dismantle the body. Prefer servicing to qualified service personnel. Do not use the unit in places where it can be exposed to water, moisture and dust. Make sure that pins or other foreign objects do not get inside the unit; they may cause malfunctions, or create safety hazards such as electrical shock.

Power supply

Battery operation

- Open the battery compartment cover.
 - Insert 8 x UM-2/C/R-14 size batteries.
- Please observe correct battery polarities or the set will not work.
- Close the battery compartment cover.

AC operation

- Before the first connecting of the appliance check that voltage indicated on the rating label corresponds the mains voltage in your home.
 - Plug the corresponding end of cord into the AC socket on the rear of the set.
 - Insert the plug into power supply.
- **Caution:**
 - When the set is only used with AC or is not used for 2 weeks or more, please remove the batteries, to avoid damage to the set from leakage of batteries.
 - Always switch off the unit when not in use.
 - Always unplug the appliance from power supply, when no use long time.

Headphone jack

- For private listening, insert 3.5 mm headphone into the stereo headphone jack.
- Adjust volume to the appropriate level as desired.
- When the stereo headphone jack is plugged, speaker will disconnect automatically.

AUX line in jack

You can connect the audio output of an external device (such as a CD-player) to this unit, to listen to the sound of that device through the amplifier of this unit.

- To connect an external audio device (eg. MP3 player), please use a standard stereo cable (not included) with 3.5 mm to 3.5 mm plugs to connect the headphone out or audio line-out of the external device to the AUX input socket of this unit.
- Slide the function switch to AUX position.
- Turn on the external device.

Radio operation

- Set the function switch to RADIO position.
- Select your desired broadcasting band by setting the band switch to the desired position. AM of FM will be displayed.
- Rotate TUNING regulator to tune to your desired radio station frequency. The radio frequency will be shown on the display.
- Rotate VOL+/- regulator to adjust sound volume level.
- To turn off the radio set the function switch to AUX position.

Antenna

- For FM reception, adjust the telescopic antenna appropriately to obtain the best reception on the band selected.
- The AM signals are picked up through the

built-in antenna. The set should be placed to an appropriate position for the best reception.

FM stereo reception

- In particular when stereo signal is weak and much noise are received, it is preferable to receive programs in mono mode. Set the band switch to FM ST position to receive radio programs in stereo mode.
- If the program is received in FM stereo, the FM stereo indicator will light up.

Disc operations

Insertion and removal of discs

- Press the CD compartment OPEN/CLOSE button to open the compartment. Place a disc into the compartment with the label-side (printed side of disc) facing upwards.
- When the disc has been placed onto the center spindle, gently lower the CD-door downwards until it locks shut. The disc is now ready to be played.
- When opening the CD-door, always ensure the disc is not in motion (not spinning). Always press STOP button to stop the disc spinning first.
- To remove the disc, follow the same procedure as described above, except to remove the disc instead of inserting it into the compartment.

 Always hold a disc by its edges. Avoid getting any fingerprints, smudges or dirt onto the surface of a disc. In case this happens, use a special CD-cleaning cloth or cleaning kit to remove the dirt or smudges.

Important: Please make sure to always fold down the handle before opening the CD door.

Compact disc operation

- Set function switch to MP3/CD position.
- Put a disc into the CD compartment and close the CD door.
- The display will show the total number of tracks after a few seconds.

Play/pause mode

- Press PLAY/PAUSE/USB button on the unit or ►/II/USB button on the RC to start playback, the display will show the current track number and PLAY symbol.
- Press PLAY/PAUSE/USB button on the unit or ►/II/USB button on the RC to pause at any track when playing, PLAY symbol on the display flashes. Press this button again to resume playback.
- To stop playback, press STOP button. The display will show the total number of tracks on the disc.

Skip and search mode

- Press NEXT button on the unit or ►►/►► button on the RC once to skip to the next track. Press and hold this button to search for a particular point at high speed forward. Release the button to resume normal playback.
- Press BACK button on the unit or ◀◀/◀◀ button on the RC to skip back to previous track. Press and hold this button to search for a particular point at high speed backward. Release the button to resume normal playback.
- If the disc contains more than 10 tracks, you can skip to 10 tracks forward or back by pressing +10/FOL+ or -10/FOL- buttons on the RC correspondingly.
- If you use an MP3 disc containing folders, you can select a folder. In stop mode, press and hold repeatedly +10/FOL+ or -10/FOL- button on the RC. The number of the current folder will be displayed. After you selected a folder you can select tracks in the current folder as described above. While playback, the track number and folder number will be shown every few seconds alternatively.

Repeat/Random mode

- Press once REP/RAN button on the unit or REPEAT/RANDOM button on the RC for single track repeat playing. REP will be displayed.
- Press this button again for all track repeat playing. REP ALL will be displayed.
- If you use an MP3 disc containing folders, press this button again to repeat all tracks in the

current folder. REP ALBUM will be displayed.

- Press this button again for all track random playing. RANDOM will be displayed.
- To cancel repeat or random playback, press again REP/RAN button on the unit or REPEAT/RANDOM button on the RC.

Program mode

Up to 99 tracks can be programmed for disc play in any order or the same track can be repeated up to 99 times.

- Before use, be sure to stop the disc by pressing STOP button.
 - Press PROGRAM button. The display will show "P01" and "PROGRAM". This indicates that the set is now in memory programming mode, at the first memory position.
 - If you use an MP3 disc, press and hold repeatedly +10/FOL+ or -10/FOL- button on the RC to select a folder.
 - Select a desired track by using BACK / NEXT buttons on the unit or ◀◀◀/▶▶▶ buttons on the RC.
 - Press PROGRAM button again to confirm. The set will advance to next memory position, the display will show "P02". Repeat two steps described above to enter additional memories into the program if necessary.
 - After the maximum of 99 tracks (or less) have been selected as described above, press PLAY/PAUSE/USB button on the unit or ►/II/USB button on the RC to start playing the programmed tracks.
 - The "PROGRAM" symbol will remain on to indicate that you have saved a program-memory (sequence).
 - To check the program you stored, after the programming is completed, in stop mode press PROGRAM button, then press repeatedly NEXT button on the unit or ►►/►► button on the RC to see all programmed track numbers.
 - The program memory will be cleared when you press STOP button twice, open the disc compartment door or turn off the disc player or power supply.
-  Good quality sound is guaranteed only when playing licensed MP3 discs.

Instruction manual

USB playback

- This unit is equipped with a USB socket that can accept and play MP3 files stored on standard USB flash (compatible with USB versions 1.1 and 2.0) up to 8 Gb.
 - To use USB drives for MP3 playback, slide the function switch to CD/MP3 position. Insert the USB drive into the USB port and press and hold PLAY/PAUSE/USB button on the unit or ►/II/USB button on the RC until the display shows "USB".
 - All operations with files contained in USB are the same as operations with MP3 discs.
-  Always switch off the unit or change mode to CD before removing a USB flash drive, to prevent damage to your USB device.
- Note:** Although this product is fully compatible with USB 1.1 and 2.0 standard formats, a small percentage of USB flash drives might not be readable, due to those device manufacturers non-compliance with the full (official) USB standards.

cloth dampened with water only (be sure the AC power cord is disconnected from the power supply).

- When pick up the CD disc, always hold the edge of the disc, never touch the surface of the disc, it would scratch the disc surface and may occur sound distortion or raise reading problem.

Accessories

Radio player	1 pc
Power cord	1 pc
Remote controller	1 pc
Instruction manual	1 pc
Warranty card	1 pc
Consumer information	1 pc

"Dynamic Bass Boost" system

For increased bass at all volume levels, press BASS button for an emphasized bass sound. Press the button again to disable the function.

Maintenance and care

- Check your batteries regularly, old or discharged batteries should be replaced. If the unit is not going to be used for some time or is being run exclusively on the alternative power, remove the batteries to avoid leakage and damage.
 - Electronic products of this kind should never be subjected to moisture or extreme temperatures.
 - Do not use the unit in places where it can be exposed to water, moisture and dust.
 - If necessary, clean the unit with a piece of

Specifications

Supported formats	MP3, CDDA
Supported storage	CD/CD-R/USB
Power supply	220 V, 50 Hz (8 x UM2 batteries)
Output power, RMS	2.5 W x 2
FM frequency range	64 - 108 MHz
AM frequency range	520 - 1620 kHz
Net/Gross weight	2.0 kg/2.1 kg
Unit dimension	280 mm x 220 mm x 145 mm
Gift box dimension	310 mm x 245 mm x 170 mm

Specifications and functions are subject to change without notice. It is connected with continual improvement of the device.

Руководство по эксплуатации

Уважаемый покупатель!

Благодарим Вас за покупку нашего изделия. Чтобы понять, как правильно и безопасно пользоваться Вашей моделью изделия, рекомендуется тщательно изучить настоящее руководство перед включением, регулировкой и эксплуатацией изделия. Сохраняйте руководство для использования в будущем.

Описание

Вид спереди

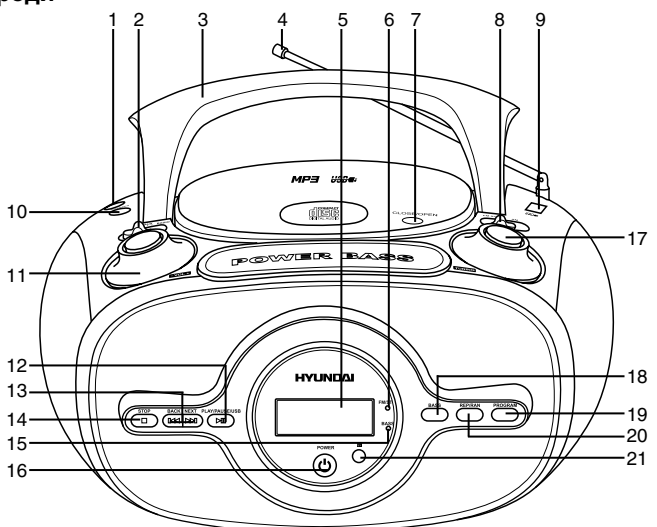

1. Вход AUX
2. Переключатель режимов
3. Ручка
4. Телескопическая FM-антенна
5. ЖК-дисплей
6. Индикатор FM-стерео
7. Кнопка OPEN/CLOSE открытия отсека для дисков
8. Переключатель диапазонов
9. USB-порт
10. Разъем для наушников (Phones)
11. Регулятор громкости VOL+/-
12. Кнопка PLAY/PAUSE/USB

13. Кнопки BACK/NEXT
14. Кнопка STOP
15. Индикатор BASS
16. Кнопка POWER
17. Регулятор частот TUNING
18. Кнопка BASS
19. Кнопка PROGRAM
20. Кнопка REP/RAN
21. ИК-сенсор

Не показано на рисунке: разъем для кабеля питания (задняя панель), отсек для батарей (нижняя панель)

Пульт дистанционного управления

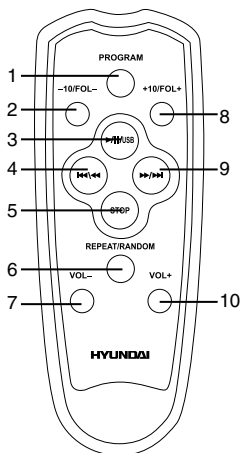

1. Кнопка PROGRAM
2. Кнопка -10/FOL-
3. Кнопка ►/II/USB
4. Кнопка ◀◀/◀
5. Кнопка STOP
6. Кнопка REPEAT/RANDOM
7. Кнопка VOL-
8. Кнопка +10/FOL+
9. Кнопка ►►/►
10. Кнопка VOL+

Обращение с ПДУ

- Откройте отсек для батарей на задней панели ПДУ. Вставьте 2 батарейки типа AAA (не входят в комплект) с соблюдением полярности (+ и -).
- При разрядке батареек в ПДУ замените их на новые. Если ПДУ не будет использоваться в течение долгого времени, извлеките батарейки из ПДУ.
- Рабочее расстояние между ПДУ и ИК-сенсором устройства - до 6 м, угол работы ПДУ - до 300.
- ПДУ предназначен только для работы с дисками CD/MP3 и USB-накопителями.

Меры безопасности

- **Внимание:** В руководстве приводятся важные указания по эксплуатации и уходу. Сохраните руководство по эксплуатации для последующего использования.
- **Высокое напряжение:** В приборе находятся оголенные провода высокого напряжения. Напряжение внутри прибора достаточно высокое, чтобы вызвать удар электрическим током.
- **Предупреждение:** Во избежание удара электрическим током не демонтируйте корпус устройства. Доверяйте ремонт только квалифицированным специалистам. Не используйте устройство в местах, где оно может подвергнуться воздействию воды, влаги и пыли. Убедитесь, что посторонние предметы не попали внутрь изделия; они могут вызвать сбой в работе или стать причиной поражения электрическим током.

Источники питания

Работа от батарей

- Откройте крышку отсека для батарей.
- Вставьте 8 батарей типа UM-2/C/R-14, соблюдая полярность, иначе устройство не будет работать.
- Закройте крышку отсека для батарей.

Питание от сети переменного тока

- Перед первым использованием устройства проверьте, соответствует ли электропитание устройство, указанное в таблице с техническими характеристиками, электропитанию в Вашей локальной сети.
 - Подсоедините соответствующий конец электрошнура к разъему на задней панели устройства.
 - Вставьте вилку электрошнура в розетку.
- Внимание:**
- Если устройство работает только от сети питания или не будет использоваться

Руководство по эксплуатации

более двух недель, удалите батареи из отсека. Невыполнение этого требования может привести к повреждению устройства.

- Всегда отключайте устройство от сети питания, если оно не будет эксплуатироваться долгое время.

Подключение наушников

- Для частного прослушивания подключите наушники с диаметром штекера 3,5 мм к разъему для подключения наушников.
- С помощью регулятора громкости VOLUME установите желаемый уровень громкости звука.
- При подключенных наушниках звук через динамики не воспроизводится.

Разъем AUX

Вы можете прослушивать внешнее аудио устройство (напр., CD-плеер), подключив его к данному устройству при помощи линейного разъема AUX.

- Чтобы подключить внешнее устройство используйте стандартный кабель со штекерами 3,5 мм (не входит в комплект) для подсоединения разъема для наушников или линейного разъема внешнего аудио устройства к разъему AUX данного устройства.
- Установите переключатель режимов в положение AUX.
- Включите внешнее устройство.

Использование радиоприемника

- Установите переключатель режимов в положение RADIO.
- В режиме работы радиоприемника с помощью переключателя диапазонов выберите диапазон радиовещания. На дисплее отобразится "AM" или "FM".
- Вращайте регулятор TUNING, чтобы

настроиться на частоту нужной станции. Текущая радиочастота будет отображаться на дисплее.

- С помощью регулятора VOL+/- настройте уровень громкости звука.
- Чтобы отключить радио, установите переключатель режимов в положение AUX.

Антенна

- Для достижения лучшего приема FM радиосигнала вытяните телескопическую антенну, расположенную на задней панели прибора.
- Для приема AM сигнала устройство оснащено встроенной антенной; для лучшего приема вращайте устройство в различных направлениях.

Сtereo прием

- При слабом сигнале и посторонних шумах рекомендуется принимать радиостанции FM-диапазона в моно режиме. Для активации стерео режима приема радиосигнала, установите переключатель диапазонов в положение FM ST.
- При приеме радиостанции в режиме FM-стерео активируется индикатор FM-стерео.

Использование CD проигрывателя

Загрузка и извлечение дисков

- Нажмите кнопку OPEN/CLOSE, чтобы открыть крышку отсека для дисков. Установите диск в отсек подписями вверх.
 - Закройте крышку отсека для диска. Диск готов к воспроизведению.
 - Перед открытием крышки отсека для дисков убедитесь, что диск полностью перестал вращаться. Нажмите кнопку STOP для остановки вращения диска.
 - Чтобы извлечь диск, откройте крышку отсека для дисков, возьмите диск за края и плавно потяните вверх.
-  Берите диск только за края, чтобы избежать повреждения и загрязнения

записываемой стороны диска. Если это произошло, протрите поверхность диска мягкой тканью.

Внимание: Всегда опускайте ручку привода перед открытием крышки отсека для дисков.

Использование CD-проигрывателя

- Установите переключатель режимов работы в положение MP3/CD.
- Вставьте диск в отсек и, нажав на дверцу, закройте ее.
- Через несколько секунд на дисплее отобразится общее количество композиций, содержащихся на диске.

Воспроизведение/временная остановка

- Для запуска воспроизведения нажмите кнопку PLAY/PAUSE/USB на устройстве или кнопку ►/II/USB на ПДУ; на дисплее отобразится номер первого трека и символ воспроизведения.
- Для временного прерывания прослушивания нажмите кнопку PLAY/PAUSE/USB на устройстве или кнопку ►/II/USB на ПДУ; номер трека и символ воспроизведения на дисплее начнет мигать.
- Чтобы остановить воспроизведение, нажмите кнопку STOP. На дисплее отобразится общее количество треков на диске.

Поиск и перемотка треков

- Для перехода к следующему треку нажмите кнопку NEXT на устройстве или кнопку ►►/►► на ПДУ. Для поиска нужного момента трека удерживайте нажатой эту кнопку – трек будет проигрываться в ускоренном темпе. Отпустите кнопку для возврата к нормальному режиму воспроизведения.
- Для перехода к предыдущему треку нажмите кнопку BACK на устройстве или кнопку ◀◀/◀◀ на ПДУ. Для поиска нужного момента трека удерживайте нажатой эту кнопку – трек будет проигрываться в обратном направлении в ускоренном темпе. Для

возврата к нормальному режиму воспроизведения отпустите кнопку.

- Если на диске содержится более 10 треков, Вы можете перейти сразу на 10 треков вперед или назад, нажав на ПДУ кнопку +10/FOL+ или -10/FOL- соответственно.
- При использовании диска MP3, содержащего папки, Вы можете выбрать нужную папку. В режиме остановки воспроизведения нажимайте и удерживайте кнопку +10/FOL+ или -10/FOL-. На дисплее будет отображаться номер текущей папки. После выбора папки Вы можете выбрать нужный трек в текущей папке. На дисплее попеременно в течение нескольких секунд будут отображаться номер трека и номер папки.

Повторное/случайное воспроизведение

- Для повторного воспроизведения текущего трека нажмите кнопку REP/RAN на устройстве или кнопку REPEAT/RANDOM на ПДУ. На дисплее будет отображаться символ REP.
- Для повторного воспроизведения всех треков на диске нажмите эту кнопку еще раз. На дисплее будет отображаться REP ALL.
- При использовании диска MP3, содержащего папки, нажмите эту кнопку еще раз для повтора всех треков в текущей папке. На дисплее будет отображаться REP ALBUM.
- Нажмите кнопку еще раз для воспроизведения всех треков на диске в случайном порядке. На дисплее будет отображаться символ RANDOM.
- Для отмены повторного или случайного воспроизведения нажмите еще раз кнопку REP/RAN на устройстве или кнопку REPEAT/RANDOM на ПДУ.

Программирование порядка воспроизведения треков





Используя функцию программирования, Вы можете установить любую последовательность воспроизведения треков. Вы можете задать воспроизведение до 99

разных треков или повтор одного любого трека до 99 раз.

- Перед началом программирования убедитесь в том, что воспроизведение остановлено. Для остановки нажмите кнопку STOP.





- Нажмите кнопку PROGRAM. На дисплее отобразится "P01" и символ "PROGRAM". Теперь устройство находится в режиме программирования.

- При использовании MP3 диска, содержащего папки, сначала выберите нужную папку кнопками +10/FOL+ или -10/FOL-.



- С помощью кнопок BACK/NEXT на устройстве или     на ПДУ выберите нужный трек; на дисплее отобразится номер трека.

- Для сохранения выбранного трека еще раз нажмите кнопку PROGRAM.

- Теперь Вы перешли к выбору второго трека списка. На дисплее отобразится "P02". Чтобы занести в память другие треки, повторите два предыдущих шага.

- После того, как будут запрограммированы 99 (или меньше) треков, нажмите кнопку PLAY/PAUSE/USB на устройстве или кнопку     на ПДУ. Начнется воспроизведение программы.

- На дисплее будет отображаться символ "PROGRAM"; это указывает на то, что идет воспроизведение запрограммированного списка треков.





- Чтобы проверить порядок запрограммированных треков, после завершения программирования в режиме остановки воспроизведения нажмите кнопку PROGRAM, затем нажимайте кнопку   SKIP/SEARCH для поочередного отображения номеров всех запрограммированных треков.

- Все запрограммированные в память треки будут удалены из памяти устройства при нажатии кнопки STOP, при открытии отсека для дисков, при выключении CD проигрывателя или питания устройства.

-  Качественное звучание без помех и сбоев гарантируется только при воспроизведении лицензионных MP3 дисков.

Воспроизведение файлов с USB-накопителя

- Устройство оснащено разъемом USB для подключения стандартного USB-накопителя объемом до 8 Гб и воспроизведения с него MP3 файлов (совместим с версиями USB 1.1 и 2.0).

- Для воспроизведения MP3 файлов с USB-накопителя установите переключатель режимов в положение CD/MP3. Вставьте USB-накопитель в USB-порт. Нажмите и удерживайте кнопку PLAY/PAUSE/USB на устройстве или кнопку     /USB на ПДУ, пока на дисплее не отобразится "USb".

- Операции с файлами, содержащимися на USB, соответствуют операциям с MP3-дисками.

-  Всегда выключайте устройство или переключайте его в режим RADIO, прежде чем извлечь накопитель. В противном случае возможно повреждение накопителя или потеря данных.

Примечание: Несмотря на то, что данное устройство обеспечивает полную поддержку версии стандарта USB 1.1 и 2.0, модели USB-накопителей некоторых производителей могут быть несовместимы с магнитолой из-за несоблюдения такими производителями стандартно-нормативных требований технологии USB.

Система "Dynamic Bass Boost"

Во время прослушивания радио или диска Вы можете регулировать уровень низких частот. Для усиления звучания низких частот нажмите кнопку BASS. Для отключения этой функции нажмите кнопку еще раз.

Чистка и уход

- Проверяйте батареи регулярно. Извлеките батареи, если они разрядились,

Руководство по эксплуатации

если устройство не будет использоваться на протяжении продолжительного времени или работает от сети питания.

- Предохраняйте устройство от попадания влаги или воздействия высокой температуры.
- Не используйте устройство в местах, где оно может подвергнуться воздействию воды, влаги и пыли.
- Если необходимо, протрите корпус устройства при помощи слегка влажной ткани, при этом убедитесь, что устройство отключено от сети питания.
- Извлекая диск, держите его только за края. Не дотрагивайтесь до лазерной поверхности диска, т.к. Вы можете поцарапать ее, что приведет к искажению звука или другим проблемам.

Комплект поставки

Стереомангитола	1 шт
Шнур электропитания	1 шт
Пульт дистанционного управления	1 шт
Руководство по эксплуатации	1 шт
Гарантийный талон	1 шт
Информация для потребителя	1 шт

Технические характеристики

Воспроизводимые форматы	MP3, CDDA
Поддержка носителей	CD/CD-R/USB
Электропитание	220 В, 50 Гц (8 батарей UM2)
Выходная мощность	2,5 Вт x 2
FM диапазон радиочастот	64 - 108 МГц
AM диапазон радиочастот	520 - 1620 кГц
Вес нетто / брутто	2,0 кг/2,1 кг
Размеры устройства	280 мм x 145 мм x 220 мм
Размеры коробки	310 мм x 170 мм x 245 мм

Технические характеристики и функции могут быть изменены заводом-изготовителем без предварительного уведомления в связи с постоянным усовершенствованием и улучшением данного устройства.



АИ49