

HYUNDAI



H-1427



**PORTABLE STEREO RADIO
CASSETTE RECORDER WITH
CD/MP3/USB**

**КАССЕТНАЯ CD/MP3/USB-
СТЕРЕОМАГНИТОЛА**

Instruction manual

Руководство по эксплуатации

Instruction manual

Dear customer!

Thank you for purchasing our product. For safety, it is strongly recommended to read this manual carefully before connecting, operating and/or adjusting the product and keep the manual for reference in future.

Description

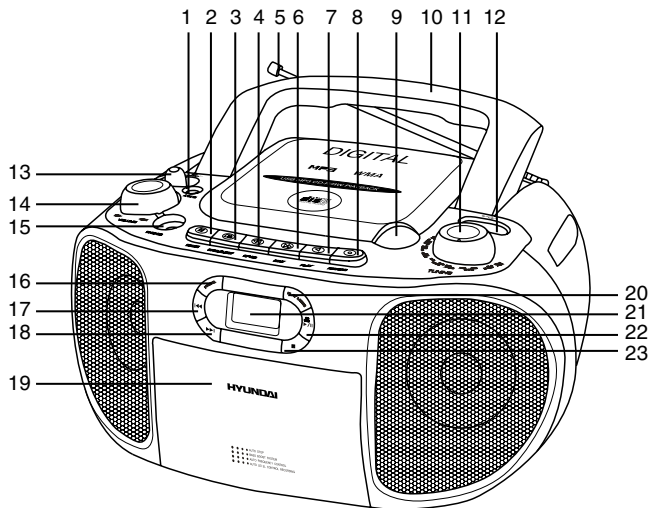

1. AUX in jack
2. PAUSE button
3. STOP/EJECT button
4. F.FWD button
5. Telescopic FM antenna
6. REW button
7. PLAY button
8. RECORD button
9. CD door grip
10. Handle
11. TUNING regulator
12. USB slot
13. FUNCTION switch
14. VOLUME regulator

15. PHONES out jack
16. PROG button
17. ⏮ button
18. ⏭ button
19. Cassette compartment door
20. PLAY MODE button
21. Display
22. CD/USB/▶/|| button
23. ■ button

Not indicated:

- Battery compartment (back panel)
- Power cord socket (back panel)

Important safeguards

- **Attention:** The Instruction manual contains important operating and maintenance instructions. For your safety, it is necessary to refer to the manual.

- **Dangerous voltage:** Uninsulated dangerous voltage that may be of sufficient magnitude to constitute a risk of electrical shock to persons is present within this product enclosure.

- **Caution:** To reduce the risk of electric shock, do not dismantle the body. Prefer servicing to qualified service personnel. Do not use the unit in places where it can be exposed to water, moisture and dust. Make sure that pins or other foreign objects do not get inside the unit; they may cause malfunctions, or create safety hazards such as electrical shock.

Power supply

Battery operation

- Open the battery compartment cover.
- Insert 8 x UM-2/LR14 "C" size batteries.

Please observe correct battery polarities or the set will not work.

- Close the battery compartment cover.

AC operation

- Before the first connecting of the appliance check that voltage indicated on the rating label corresponds the mains voltage in your home.

- Plug the corresponding end of cord into the AC socket on the rear of the set.
- Insert the plug into power supply.

Caution:

- When the set is only used with AC or is not used for 2 weeks or more, please remove the batteries, to avoid damage to the set from leakage of batteries.
- Always switch off the unit when not in use.
- Always unplug the appliance from power supply, when no use long time.

General operation

- To select the needed sound source set FUNCTION switch to the corresponding position (CD/USB/TAPE/FM/AM).

- Adjust the sound volume level by rotating VOLUME regulator.

- To switch off the unit, set FUNCTION switch to TAPE position.

Radio operation

- Set FUNCTION switch to AM or FM position.
- Rotate TUNING knob to receive the desired station.

- To turn off the radio, set FUNCTION switch to TAPE position.

Antenna

- For FM reception, adjust the telescopic antenna appropriately to obtain the best reception on the band selected.

- The AM signal is picked up through the built-in antenna. The set should be placed to a position for the best reception.

Headphone jack

- For private listening, insert 3.5 mm headphone into the stereo headphone jack.

- Adjust volume control to the appropriate level as desired.

- When the stereo headphone jack is plugged, speaker will disconnect automatically.

CD/MP3 operations

Playing discs

- Set FUNCTION switch to CD/USB position. The display becomes active.

- Open the CD door by lifting the grip on the CD compartment cover. Put a CD into the CD compartment with the label side upwards and

close the CD door.

Playing USB devices

- Set FUNCTION switch to CD/USB position.
- Insert a USB device into the USB slot.
- Press and hold CD/USB/▶/|| button.
- All other operations for USB are the same as for disc playback.

Play/pause mode

- Press CD/USB/▶/|| button to start playback.
- Press CD/USB/▶/|| button to pause at any track when playing. Press the button again to resume.
 - To stop playback, press ■ button.
 - To remove the CD from the unit open the CD door. Always press ■ button before opening the CD compartment.
 - To turn off the CD player set FUNCTION switch to TAPE position.

Skip and search mode

During playback you can use ◀◀▶▶ buttons to go to previous or next track.

- If you have selected a track number in the stop or pause position, press CD/USB/▶/|| button to start playback.
 - Press ▶▶ button once briefly for the next track, or press repeatedly until the needed track number is displayed.
 - Press ◀◀ button once briefly to return to the beginning of a current track.
 - Press ◀◀ button more than once briefly for a previous track.

Fast backward/ forward playback

Press and hold ◀◀▶▶ buttons to start fast backward or forward playback until you find the passage to play from.

Play modes

While playing Audio CD:

- Press PLAY MODE button once for single track repeat playing.
- Press PLAY MODE button twice for all tracks repeat playing.

- Press PLAY MODE three times for playing randomly.



- Press PLAY MODE four times for normal playing.

While playing MP3:

- Press PLAY MODE button once for single track repeat playing.
- Press PLAY MODE twice for track inside the album repeat playing.
- Press PLAY MODE three times for all tracks repeat playing.
- Press PLAY MODE four times for playing randomly.
- Press PLAY MODE five times for normal playing.

Program mode

Up to 32 tracks can be programmed for disc play in any order or the same track can be repeated several times. Before programming, press ■ button.

- Press PROG button. "P01" and "PROG" will blink. For MP3/WMA discs containing folders, press PROG button then ■ button to select a folder.
 - Select a desired track by using ◀◀▶▶ buttons.
 - Press PROG button to confirm.
 - Repeat two last steps described above to enter additional memories into the program if necessary.
 - Reviewing the program: after playing at least one programmed track, press ◀◀ or ▶▶ button; the display will show the memorized track numbers.
 - When all the desired tracks have been programmed, press CD/USB/▶/|| button to play the disc in the order you have programmed.
-  You can erase the contents of the memory by one of the following methods:
- opening the CD door;
 - selecting RADIO or TAPE source.
-  Good quality sound is guaranteed only when playing licensed discs. Besides, depending on the disc brand or the burning speed some reding problems may occur.

Cassette playback

- Slide FUNCTION switch to TAPE position.
- Press STOP/EJECT button to open the cassette compartment.
 - Insert a cassette and push the cassette door to close the cassette compartment. The full tape reel should be on the right side.
 - Press PLAY button to start playback.
 - Press PAUSE button to pause playback. If you press it again, the playback will continue.
 - Press STOP/EJECT button to stop playback, press the button again to open the cassette door so you can take out the tape.
 - When the tape plays to the end, playback will stop automatically.
 - Fast forward and rewind: You can run forward and rewind the tape. Stop playback. Use F.FWD button for fast forward and REW button for fast backward playback. When you have reached the desired tape point, press STOP/EJECT button to stop the process.
-  Never use fast forward or rewind operations during playback. This may cause damage to the tape.

Recording

Recording from radio

- Set FUNCTION switch to RADIO position.
- Tune to the desired station by turning TUNING control regulator.
 - Insert a blank cassette into cassette compartment.
 - Press RECORD button. The recording will start.
 - For brief interruption press PAUSE button. To resume recording press the button again.
 - To stop recording press STOP/EJECT button.

Recording from CD

- Set FUNCTION switch to CD/USB position.

- Insert your cassette tape in the cassette compartment.
 - Start the desired track playback.
 - Press RECORD button. The recording will start.
 - For brief interruption press PAUSE button. To resume recording press the button again.
 - Press STOP/EJECT button when finished.
-  You may want to monitor during recording. You can adjust the sound with VOLUME regulator. These adjustments do not affect the content of recording.
 - This deck is not suitable for recording on CHROME (IEC II) or METAL (IEC IV) type cassettes. For recording use NORMAL type cassette (IEC I) on which the tabs have not been broken.
 - At the very beginning and end of the tape, no recording will take place during the 7 seconds, when the leader tape passes the recorder heads.
 - When in process of recording or playback the end of the tape is reached, the tape stops automatically and the relevant button is released.

Maintenance and care

- Check your batteries regularly, old or discharged batteries should be replaced. If the unit is not going to be used for some time or is being run exclusively on the alternative power, remove the batteries to avoid leakage and damage.
 - Electronic products of this kind should never be subjected to moisture or extreme temperatures.
 - Do not use the unit in places where it can be exposed to water, moisture and dust.
 - If necessary, clean the unit with a piece of cloth dampened with water only (be sure the AC power cord is disconnected from the power supply).
 - The heads and capstan are in constant contact with the moving tape. Use a small

Instruction manual

cotton bud with alcohol or special tape head cleaner to clean these parts. Never touch the heads with anything metallic. Clean the heads and the capstan after approximately 50 hours of last operation or on average once a month.

- When pick up the CD disc, always hold the edge of the disc, never touch the surface of the disc, it would scratch the disc surface and may occur sound distortion or raise reading problem.

Cassette erase protection

- To prevent accidental erasing of a cassette, simply break off the two plastic tabs located on the cassette tape's rear side.
- When a cassette with removed plastic tabs is inserted, the recording button cannot be pressed.
- If a cassette is to be erased and re-recorded at a later stage, simply cover the holes on the cassette where the tabs were removed, with a piece of strong adhesive tape.

Accessories

Radio cassette recorder	1 pc
Power cord	1 pc
Instruction manual	1 pc
Warranty card	1 pc
Consumer information	1 pc

Specifications

Supported formats	MP3/WMA/CDDA
USB version support	2.0
Supported storage	CD/CD-R/CD-RW/USB
Power supply	220 V, 50 Hz (8 x UM2/LR-14 batteries)
Output power, RMS	1.5 W x 2
FM frequency range	64 - 108 MHz
AM frequency range	540 - 1600 kHz
Net/Gross weight	2.1 kg/3.2 kg
Unit dimension (L x W x H)	294 mm x 240 mm x 148 mm
Gift box dimension (L x W x H)	318 mm x 255 mm x 168 mm

Specifications and functions are subject to change without notice. It is connected with continual improvement of the device.

Руководство по эксплуатации

Уважаемый покупатель!

Благодарим Вас за покупку нашего изделия. Чтобы понять, как правильно и безопасно пользоваться Вашей моделью изделия, рекомендуется тщательно изучить настоящее руководство перед включением, регулировкой и эксплуатацией изделия. Сохраняйте руководство для использования в будущем.

Описание

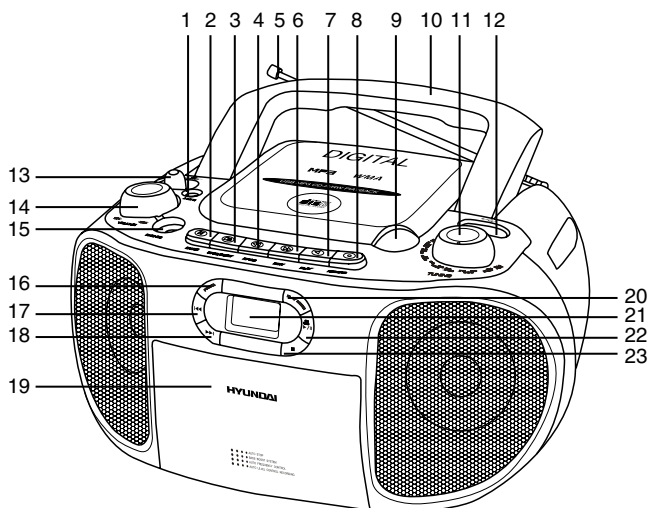

1. Вход AUX
2. Кнопка PAUSE
3. Кнопка STOP/EJECT
4. Кнопка F.FWD
5. Телескопическая FM-антенна
6. Кнопка REW
7. Кнопка PLAY
8. Кнопка RECORD
9. Крышка отсека для дисков
10. Ручка
11. Регулятор TUNING
12. USB-порт
13. Переключатель FUNCTION
14. Регулятор VOLUME
15. Разъем для наушников PHONES

16. Кнопка PROG
17. Кнопка ◀◀
18. Кнопка ▶▶
19. Отсек для кассет
20. Кнопка PLAY MODE
21. Дисплей
22. Кнопка CD/USB ▶▶
23. Кнопка ■

Не показано на рисунке:

- Отсек для батарей (задняя панель)
- Гнздо для шнура питания (задняя панель)

Руководство по эксплуатации

Меры безопасности

- **Внимание:** В руководстве приводятся важные указания по эксплуатации и уходу. Сохраните руководство по эксплуатации для последующего использования.
- **Высокое напряжение:** В приборе находятся оголенные провода высокого напряжения. Напряжение внутри прибора достаточно высокое, чтобы вызвать удар электрическим током.
- **Предупреждение:** Во избежание удара электрическим током не демонтируйте корпус устройства. Доверяйте ремонт только квалифицированным специалистам. Не используйте устройство в местах, где оно может подвергнуться воздействию воды, влаги и пыли. Убедитесь, что посторонние предметы не попали внутрь изделия; они могут вызвать сбой в работе или стать причиной поражения электрическим током.

Источники питания

Работа от батарей

- Откройте крышку отсека для батарей.
- Вставьте 8 батарей типа LR-14 или UM-2 или C, соблюдая полярность, иначе устройство не будет работать.
- Закройте крышку отсека для батарей.

Питание от сети переменного тока

- Перед первым использованием устройства проверьте, соответствует ли электропитание устройству, указанное в таблице с техническими характеристиками, электропитанию в Вашей локальной сети.
- Подсоедините соответствующий конец электрошнура к разъему на задней панели устройства.
- Вставьте вилку электрошнура в розетку.

Внимание:

- Если устройство работает только от сети питания или не будет использоваться

более двух недель, удалите батареи из отсека. Невыполнение этого требования может привести к повреждению устройства.

- Всегда отключайте устройство от сети питания, если оно не будет эксплуатироваться долгое время.

Общие операции

- Для выбора нужного источника сигнала установите переключатель FUNCTION в соответствующее положение (CD/USB/TAPE/FM/AM).
- Отрегулируйте уровень громкости с помощью регулятора VOLUME.
- Чтобы выключить устройство, установите переключатель FUNCTION в положение TAPE.

Использование радиоприемника

- Установите переключатель режимов FUNCTION в положение AM или FM.
- Вращая регулятор настройки радио TUNING, настройтесь на волну нужной радиостанции.
- Для того чтобы выключить магнито-лу, установите переключатель режимов FUNCTION в положение TAPE.

Антенна

- Для достижения лучшего приема FM радиосигнала вытяните телескопическую антенну, которая расположена на задней панели устройства.
- Для приема AM сигнала устройство оснащено втроенной антенной; для лучшего приема вращайте магнито-лу в различных направлениях.

Подключение наушников

- Для частного прослушивания подклю-

чите наушники с диаметром штекера 3,5 мм к разьему для подключения наушников.

- С помощью регулятора громкости VOLUME установите желаемый уровень громкости звука.

- При подключенных наушниках звук через динамики не воспроизводится.

Операции с дисками/USB

Загрузка диска

- Установите переключатель режимов FUNCTION в положение CD/USB. Дисплей активируется.

- Откройте отсек для компакт-дисков с помощью выемки на крышке отсека для дисков. Вставьте компакт-диск в отсек маркированной стороной вверх и закройте отсек.

Воспроизведение файлов с USB-накопителей

- Установите переключатель FUNCTION в положение CD/USB.

- Вставьте USB-накопитель в USB-порт.
- Нажмите и удерживайте кнопку CD/USB/▶/■.

- Все операции с файлами на USB-устройствах такие же, как при воспроизведении дисков.

Режим воспроизведения/паузы

- Для начала воспроизведения нажмите кнопку CD/USB/▶/■.

- Для временного прерывания прослушивания (паузы) еще раз нажмите кнопку CD/USB/▶/■. Для возобновления воспроизведения нажмите эту кнопку еще раз.

- Чтобы остановить воспроизведение, нажмите кнопку ■.

- Для удаления компакт диска из отсека откройте крышку отсека для компакт-диска. Всегда нажимайте кнопку ■ перед открытием отсека для дисков.

- Для выключения CD-проигрывателя переведите переключатель режимов

FUNCTION в положение TAPE.

Режим перехода к предыдущему/следующему треку

Во время воспроизведения используйте кнопки ◀◀/▶▶ для выбора трека.

- После выбора трека нажмите кнопку CD/USB/▶/■ для воспроизведения.

- Нажмите кнопку ▶▶ один раз для перехода к следующему треку, нажмите и удерживайте, пока номер нужного Вам трека не появится на дисплее.

- Нажмите кнопку ◀◀ один раз для возврата к началу текущего трека.

- Нажимайте кнопку ◀◀ многократно для перехода к предыдущим трекам.

Быстрый поиск фрагмента трека

Нажмите и удерживайте кнопки ◀◀▶▶. Диск будет воспроизводиться с высокой скоростью и при низком уровне звука.

Когда Вы узнаете фрагмент трека, который Вы хотите прослушать, отпустите кнопки ◀◀▶▶ для возобновления нормального воспроизведения.

Режим воспроизведения

В режиме воспроизведения Audio CD:

- Для повторного воспроизведения текущего трека нажмите один раз кнопку PLAY MODE.

- Для повторного прослушивания всех треков на диске нажмите кнопку PLAY MODE дважды.

- Для воспроизведения треков в произвольном порядке нажмите кнопку PLAY MODE трижды.

- Для отмены повторного воспроизведения и воспроизведения в произвольном порядке нажмите кнопку PLAY MODE четыре раза.

В режиме воспроизведения MP3:

- Для повторного воспроизведения прослушанной композиции нажмите один раз кнопку PLAY MODE.

- Для повторного воспроизведения всех композиций в папке нажмите на кнопку



PLAY MODE дважды.

- Для повторного воспроизведения всех композиций на диске нажмите на кнопку PLAY MODE трижды.
- Для воспроизведения треков в произвольном порядке нажмите кнопку PLAY MODE четыре раза.
- Для отмены повторного воспроизведения и воспроизведения в произвольном порядке нажмите кнопку PLAY MODE пять раз.

Программирование порядка воспроизведения треков



• Вы можете установить любую последовательность воспроизведения треков. Вы можете задать воспроизведение до 32 разных треков или один любой трек несколько раз. Перед началом программирования нажмите кнопку .

• Нажмите один раз кнопку PROG. На дисплее будут мигать надписи «P01» и «PROG». Для дисков MP3/WMA, содержащих папки, нажмите кнопку PROG, затем кнопку  для выбора папки.

• С помощью кнопок  /  выберите нужный трек.

• Для сохранения выбранного трека в памяти устройства нажмите кнопку PROG еще раз.

• Для того, чтобы внести в память другие треки, повторите два последних действия.

• Обзор программы: после того, как будет воспроизведен хотя бы один трек из программы, нажмите кнопки  /  для обзора номеров других запрограммированных треков.

• Для начала воспроизведения запрограммированных композиций нажмите кнопку CD/USB//II.

 Вы можете удалить программу:

- Открытием крышки отсека для дисков
- Выбором радио или кассеты в качестве источника сигнала
- Выключением устройства

 Качественное звучание без помех и сбоев гарантируется только при воспроизведении лицензионных дисков. Также, в

зависимости от производителя диска или скорости прожига могут возникнуть проблемы при чтении диска устройством.

Воспроизведение кассеты

• Установите переключатель режимов FUNCTION в положение TAPE.

• Чтобы открыть кассетный отсек нажмите кнопку STOP/EJECT. Вставьте кассету в кассетный отсек и аккуратно закройте его. Пленка должна быть на правой катушке.

• Для начала воспроизведения нажмите кнопку PLAY.

• Для временного прерывания воспроизведения нажмите кнопку PAUSE. Для возобновления воспроизведения нажмите кнопку еще раз.

• Для остановки воспроизведения нажмите кнопку STOP/EJECT. Нажмите эту клавишу еще раз для извлечения кассеты из кассетного отсека.

• При окончании воспроизведения все нажатые кнопки автоматически высвобождаются.

• Перемотка вперед/назад: Вы можете перемотать кассету вперед или назад. С помощью кнопки F.FWD осуществляется перемотка вперед, с помощью кнопки REW осуществляется перемотка назад. Когда кассета перемоталась до нужного места, нажмите кнопку STOP/EJECT для остановки.

 Не используйте кнопки перемотки во время воспроизведения кассеты. Это может повредить пленку.

Запись

Запись с радиоприемника

• Установите переключатель режимов FUNCTION в положение RADIO.

• Вращайте регулятор настройки TUNING, чтобы настроиться на волну нужной радиостанции.

• Установите чистую кассету в кассетный отсек.

• Нажмите кнопку RECORD. Запись начнется.

• Для приостановки записи нажмите кнопку PAUSE. Для возобновления записи нажмите на кнопку еще раз.

• Для остановки записи нажмите кнопку STOP/EJECT.

Запись с CD

• Установите переключатель режимов FUNCTION в положение CD/USB.

• Вставьте кассету в кассетный отсек.

• Начните воспроизведение композиции, которую Вы желаете записать на кассету.

• Нажмите кнопку RECORD. Запись начнется.

• Для приостановки записи нажмите кнопку PAUSE. Для возобновления записи нажмите на кнопку еще раз.

• Для остановки записи нажмите на кнопку STOP/EJECT, а затем остановите воспроизведение компакт-диска, нажав кнопку .

 • Во время записи треков Вы можете регулировать уровень громкости звука. Настройка громкости не будет влиять на качество записи.

• Данное устройство не пригодно для записи кассет типов CHROME (IEC II) и METAL (IEC IV). Используйте для записи кассеты типа NORMAL (IEC I) с невзыломанными предохранителями.

• В самом начале и в конце ленты запись не будет осуществляться в течение 7 секунд, пока не закончится прохождение технического отрезка ленты.

• По окончании кассеты запись автоматически прекратится.

Чистка и уход

• Проверяйте батареи регулярно. Извлеките батареи, если они разрядились, если устройство не будет использоваться

на протяжении продолжительного времени или работает от сети питания.

• Предохраняйте устройство от попадания влаги или воздействия высокой температуры.

• Не используйте устройство в местах, где оно может подвергнуться воздействию воды, влаги и пыли.

• Если необходимо, протрите корпус устройства при помощи слегка влажной ткани, при этом убедитесь, что устройство отключено от сети питания.

• Для обеспечения нормальной бесперебойной работы устройства периодически очищайте магнитную головку и вал ЛПМ. Увлажните кусочек ваты спиртом или специальной жидкостью для чистки магнитных головок и осторожно протрите поверхность головок и вала ЛПМ. Не прикасайтесь к головкам металлическими предметами. Рекомендуется очищать указанные элементы в среднем раз в месяц или через каждые 50 часов проигрывания пленки.

• Извлекая диск, держите его только за края. Не дотрагивайтесь до лазерной поверхности диска, т.к. Вы можете поцарапать ее, что приведет к искажению звука или другим проблемам.

Защита кассет от стирания

• Во избежание случайного стирания записи удалите предохранители с кассеты.

• Вы не сможете нажать клавишу записи, если у кассеты удалены предохранители.

• Для записи на кассету, с которой были удалены предохранители, заклейте отверстия, оставшиеся на месте предохранителей, липкой лентой.

Комплект поставки

Стереоманитола	1 шт
Шнур электропитания	1 шт
Руководство по эксплуатации	1 шт
Гарантийный талон	1 шт
Информация для потребителя	1 шт

Руководство по эксплуатации

Технические характеристики

Воспроизводимые форматы	MP3/WMA/CDDA
Поддержка носителей	CD/CD-R/CD-RW/USB
Версия USB	2.0
Электропитание	220 В, 50 Гц (8 батарей UM2/LR-14)
Выходная мощность	1,5 Вт x 2
FM диапазон радиочастот	64 - 108 МГц
AM диапазон радиочастот	540 - 1600 кГц
Вес нетто / брутто	2,1 кг/3,2 кг
Размеры устройства (Д x В x Ш)	294 мм x 240 мм x 148 мм
Размеры коробки (Д x В x Ш)	318 мм x 255 мм x 168 мм

Технические характеристики и функции могут быть изменены заводом-изготовителем без предварительного уведомления в связи с постоянным совершенствованием и улучшением данного устройства.



