

HYUNDAI

H- CDM8061-ND

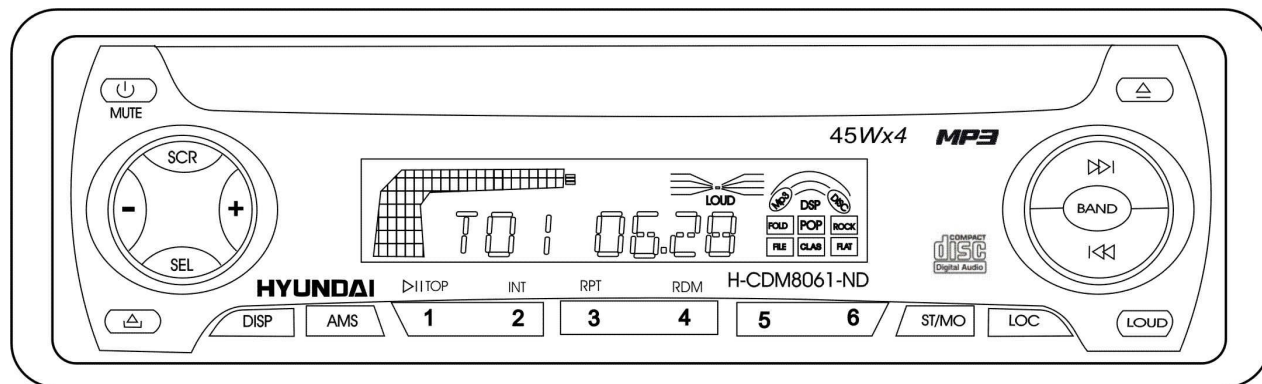

CD/MP3-RECEIVER
Instruction manual

CD/MP3-РЕСИВЕР
Руководство по эксплуатации

Dear customer!

Thank you for purchasing our product. For safety, it is strongly recommended to read this manual carefully before connecting, operating and/or adjusting the product and keep the manual for reference in the future.

Table of contents

Table of contents	2
Important safeguards	3
Installation/Connections	4
Panel controls	6
Button tips	8
Menu Function	9
MP3 Play back	10
MP3 Overview	11
MP3 Character Search	12
Anti-Theft System	13
Handling compact discs	14
Cleaning	14
Components	15
Troubleshooting guide	16
Specification	17

Important safeguards

- Read carefully through this manual to familiarize yourself with this high-quality sound system.
- Use only in a 12-volt DC negative-ground electrical system.
- Disconnect the vehicle's negative battery terminal while mounting and connecting the unit.
- When replacing the fuse, be sure to use one with an identical amperage rating. Using a fuse with a higher amperage rating may cause serious damage to the unit.
- DO NOT attempt to disassemble the unit. Laser beams from the optical pickup are dangerous to the eyes.
- Make sure that pins or other foreign objects do not get inside the unit; they may cause malfunctions, or create safety hazards such as electrical shock or laser beam exposure.
- If you have parked the car for a long time in hot or cold weather, wait until the temperature in the car becomes normal before operating the unit.
- Keep the volume at a level at which you can hear outside warning sounds (horns sirens, etc.).
- DO NOT open covers and do not repair yourself. Consult the dealer or an experienced technician for help.
- Make sure you disconnect the power supply and aerial if you will not be using the system for a long period or during a thunderstorm.
- Make sure you disconnect the power supply if the system appears to be working incorrectly, is making an unusual sound, has a strange smell, has smoke emitting from it or liquids have got inside it. Have a qualified technician check the system.
- DO NOT raise the volume level too much, as this will block outside sounds, making driving dangerous.
- Stop the car before performing any complicated operation.

Installation/Connections

First complete the electrical connections, and then check them for correctness.

Installation opening

This unit can be installed in any dashboard having an opening as shown below. The dashboard should be 4.75 – 5.56 mm thick in order to be able to support the unit.

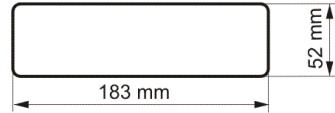

1. Insert mounting collar into the dashboard, and bend the mounting tabs out with a screwdriver. Make sure that lock lever (※) is flush with the mounting collar (not projecting outward).
2. Secure the rear of the unit.

After fixing mounting bolt and power connector, fix the rear of the unit to the car body by rubber cushion.

3. Insert trim plate.

When you prepare to insert trim plate, please check it's direction. Once it was up side down, it cannot be fixed.

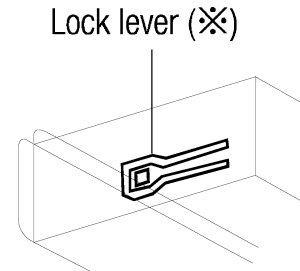
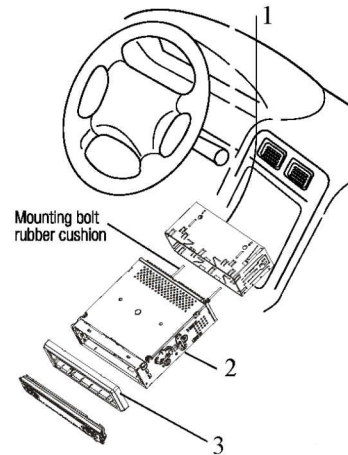

Electrical connections

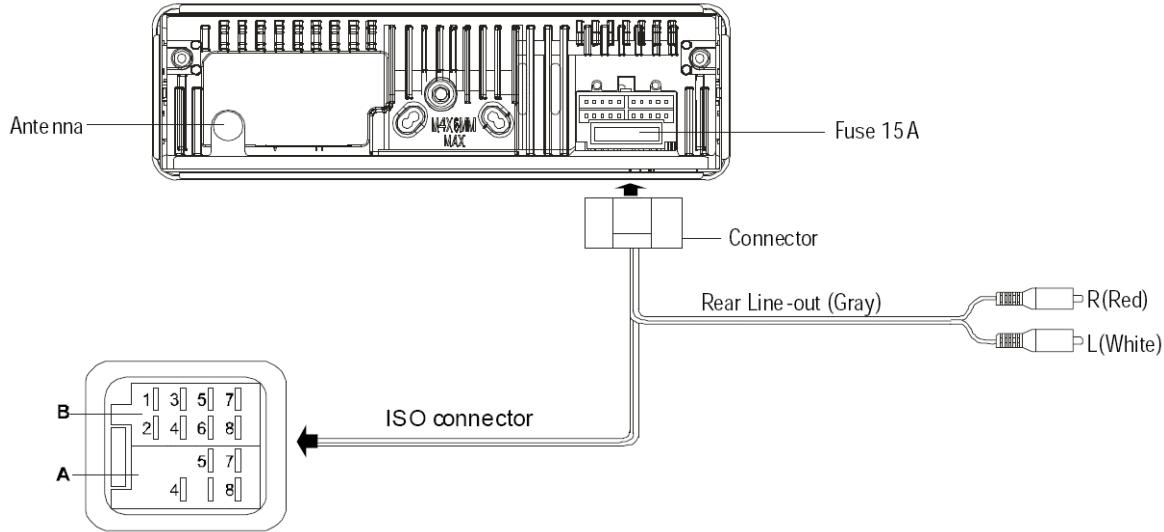

LOCATION	FUNCTION	
	A	B
1		Rear right(+) – Purple
2		Rear right(-) – Purple/ Black stripe
3		Front right (+) – Gray
4	ACC+/ red	Front right (-) – Gray / Black stripe
5	Auto antenna / blue	Front left (-) – White
6		Front left (-) – White / Black stripe
7	Battery 12V (+) / yellow	Rear left (+) – Green
8	Ground / black	Rear left (-) – Green / Black stripe

Panel controls

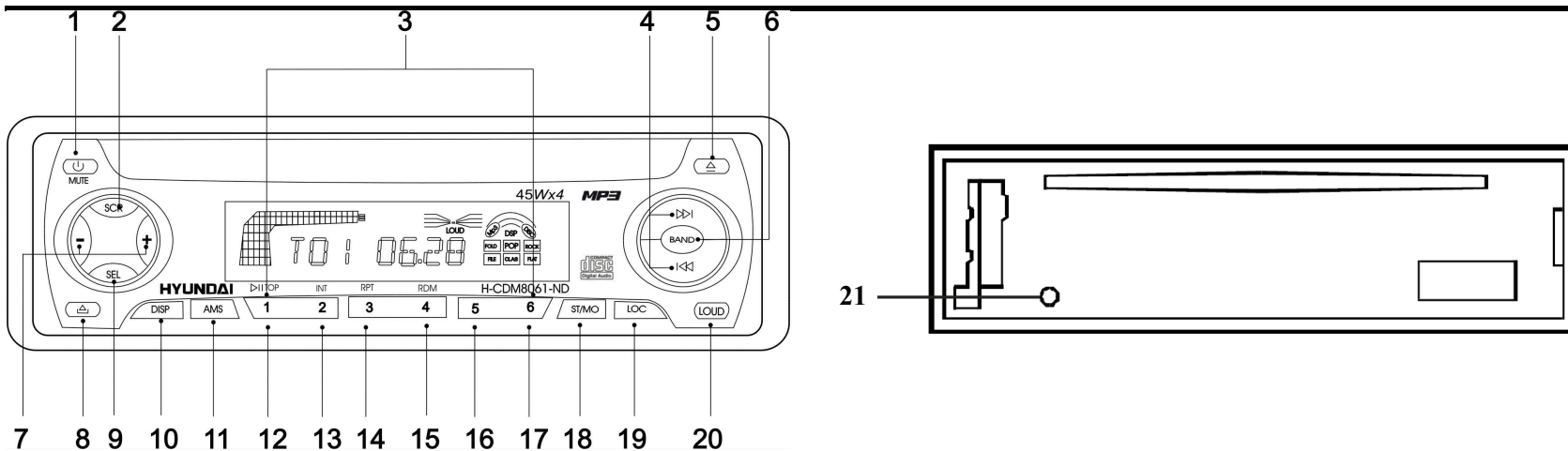

1. Power on: press any button on the panel except ▲ and (EJECT) to turn on the unit. Press more than 2 seconds to power off.
2. Radio/ Disc play (when disc is in).
3. 1-6 radio preset: press to tune in a preset station. Hold for more than 2 seconds to store station.
4. Radio tune/ Track seek.
5. Disc eject.
6. Band switch: FM1 → FM2 → FM3 → AM1 → AM2.
7. Volume Up (+) / Down (-).
8. Panel release.
9. Push button to adjust volume level.
Push to select VOL/ BAS/ TRE/ BAL/ FAD.
Push more than 2 seconds to Menu mode.
MP3 track/ file/ character search

ESP 12s/45s

10. Time display / adjust.
11. AMS: Radio preset scan/ Radio Audio preset
SEARCH: MP3 track/ file/ character
12. Disc playback: Play/ Pause. Top play (press more than 2 seconds).
13. Disc playback: Intro play (10 seconds).
14. Disc playback: Track repeat play.
15. Disc playback: Track random play.
16. Disc playback: MP3 track – 10 down.
17. Disc playback: MP3 track + 10 up.
18. FM stereo / Mono.
19. Radio local / Distant.
20. Loudness.
21. Reset: Press Reset button with a pointed object to reset the unit to the original status.
NOTE: Press the Reset button will erase the clock setting and stored stations.

Button tips

AMS: Auto Memory Store



Press briefly to scan the preset station 1-6 for 5 seconds each. Hold more than 2 seconds, the 6 strongest available station will be automatically saved in the memory of preset button 1-6.

Radio

Radio : Press briefly either side of the button to tune in the station that you have known its frequency. Hold it more than 2 seconds, tuning will automatically activate and stop when signals of the next station are received.

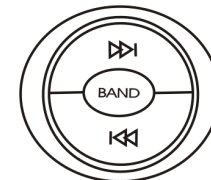

Disc playback

Disc playback : Press briefly either side of the button to go to the next or previous track. Hold it to fast forward or reverse back the track..

Set clock

Press DISP button, time displays. Press again more than 2 seconds, time display blinks. Press “+” button or the “-” button to set times.

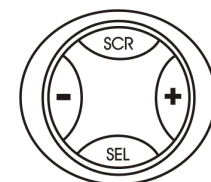

Menu Function

Press the button more than 2 seconds to enter menu mode, then each press changes the mode as follows:
DSP mode — ESP mode — BEEP ON / OFF— SEEK1/2 mode (only in tuner mode) — VOL LAST / AD mode.

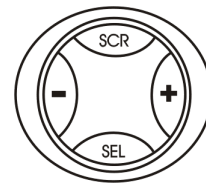

DSP mode

Press the “+” button or the “-” button to choose DSP sound effect.

POP → ROCK → CLASSIC → FLAT → DSP OFF
↑

LOUD mode

Press the “+” button or the “-” button to choose loud on or off.

BEEP ON/OFF mode

Press the “+” button or the “-” button to choose button beep sound on or off.

SEEK 1/2 mode

Press the “+” button or the “-” button to choose radio seek mode 1 or 2.

SEEK 1: searching station will stop when next station is received.

SEEK 2: searching station will stop when **⏮** or **⏭** button is released and next station is received.

SEEK 1

SEEK 2

VOL LAST / ADJUST MODE

Press the “+” button or the “-” button to choose VOL LAST: the turn-on volume level is the volume level of the latest power off.

Press the “+” button or the “-” button to choose VOL ADJ, then rotate. Press the “+” button or the “-” button to set the turn-on volume level.

VOL LAST

VOL ADJ

MP3 Play back

While playing MP3 disc, the folder/file name and ID3 TAG (song title, album and artist) can entirely scroll displayed on the LCD display.

Elapsed playing time and Track number — Folder name and number — File name and number — Song title — Album title — Artist name.



ONLY YOU

MP3 Track search



AMS

Press AMS button to select "TRACK SCH" mode.

Press SEL button and LCD display will show "001" and "1" display blinks.

Press the "+" to go the next track or press the "-" button to go the previous track/ If you want to play the track just press the "SEL" button to confirm.

To set the tenth and hundredth digit performance same as setting the first digit.

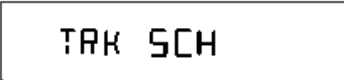

TRK SCH



001

Note:

- If the track number you enter is beyond the maximum file number, last song will be played.

MP3 File search

Press AMS button twice to select "FILE SCH" mode. Press SEL button to enter.

Press the "+" button to go to the next folder or press the "-" button to go to the previous folder.

If you want to play songs of this folder, press SEL button more than 0.5 seconds to play the first track of the folder.

If you want to play desired track of the folder, press SEL button and press the "+" button to go to the next track or press the "-" button to go to the previous track.

If you want to play the track press the SEL button to confirm.



FILE SCH

MP3 Overview

Notes on MP3

- MP3 is short for MPEG Audio Layer 3 and refers to an audio compression technology standard.
- This product allows playback of MP3 files on CD-ROM, CD-R or CD-RW discs.
- The unit can read MP3 files written in the format compliant with ISO 9660. However it does not support the MP3 data written by the method of packet write.
- The unit can not read an MP3 file that has a file extension other than “.mp3”.
- If you play a non- MP3 file that has the “.mp3” extension, you may hear some noise.
- In this manual, we refer to what are called “MP3 file” and “folder” in PC terminology as “track” and “album”, respectively.
- Maximum number of directory level is 8, including the root directory. Maximum number of files and folders per disc is 256.
- The unit may not play tracks in the order of Track numbers.
- The unit plays only the audio tracks if a disc contains both audio tracks and MP3 files.
- When playing a disc of 8 kbps or “VBR”, the elapsed playing time in the display window will not be correct and also the intro play may not function properly. “VBR”: Variable Bit Rate.

Notes on creating your own CD-Rs or CD-RWs containing MP3 files

- To enjoy high quality sound, we recommend converting to MP3 files with a sampling frequency of 44.1 kHz and a fixed bit rate of 128 kbps.
- DO NOT store more than 256 MP3 files per disc.
- For ISO 9660 - compliant format, the maximum allowable depth of nested folders is 8, including the root directory (folder).
- When CD-R disc is used, playback is possible only for discs, which have been finalized.
- Make sure that when MP3 CD-R or CD-RW is burned that it is formatted as a data disc and NOT as an audio disc.
- You should not write non-MP3 files or unneeded folders along with MP3 files on the disc otherwise it takes a long time until the unit starts to play MP3 files.
- With some CD-R or CD-RW media, data may not be properly written depending on their manufacturing quality. In this case, data may not be reproduced correctly. High quality CD-R or CD-RW disc is recommended.

- Up to 16 characters are displayed for the name of an Album or a Track. ID3TAG version 1.x is required.
- Note that the unit may not play Tracks in the order that you wrote them to the disc.

MP3 Character Search



Press AMS button three times to select "CHAR SCH" mode.

Press SEL button and "A" displayed.

Now if press the SEL button more than 0.5 seconds. which first character of its name is "A" will be played.

Press the "+" button or the "-" button to select the 1st character of the desired track name and press SEL button to confirm.

Then "A" flash at the next place, select 2nd and other character of the desired track name as steps above.

Press SEL button more than 0.5 seconds to play the track of the select name.

Example :to search character "ECHO".

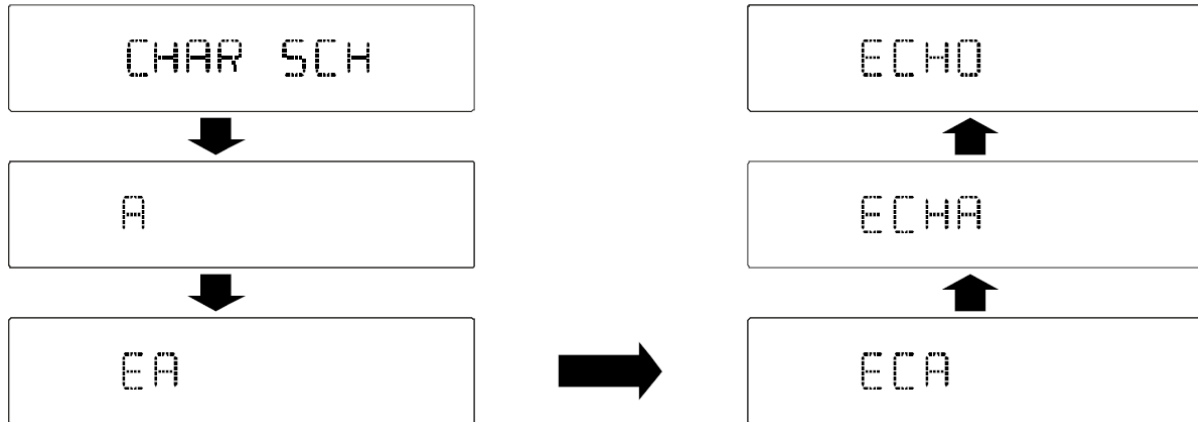
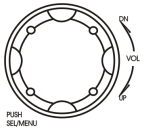

Anti-Theft System

This unit is equipped with a slide-down detachable panel. Removing this panel makes the radio totally inoperable.

Place the detachable panel into the case.

1. Switch off the power of the unit.
2. Remove the detachable panel.
3. Gently press the button of the case and open the cover.
4. Place the panel into the case and take it with you when you leave the car.

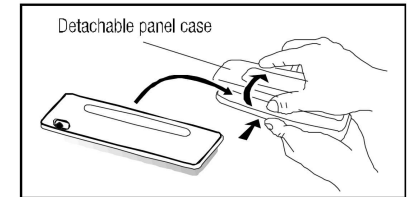

Install Detachable panel

1. Fix right part of face plate I the right part of panel slot of the unit.
2. Press down the left side of the face plate until it clicks into the panel slot of the unit.

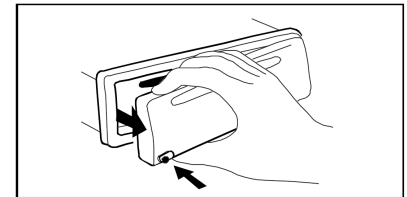

Remove the unit

Switch off the power of the unit.

1. Remove the panel and the trim plate.
2. Insert both L-Keys into the hole on the front of the set until they lock.
3. Pull out the unit.

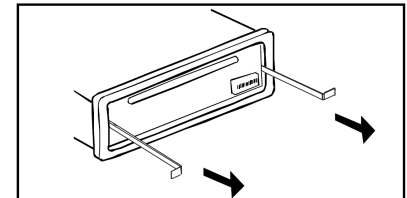

Handling compact discs

- Dirty, scratched or warped discs may cause skip ping or noise.
- Handle the disc only by the edges. To keep clean do not touch its surface.
- Discs should be stored in their cases after use to avoid scratches.
- Do not expose discs to direct sunlight, high humidity, high temperature or dust.
- Prolonged exposure to extreme temperature can warp the disc (such as leaving the discs in your car during summertime).
- Do not stick or write anything on either side of disc. Sharp writing instruments, or the inks used in some felt-tip pens, may damage its surface.
- DO NOT touch the unlabeled side.
- DO NOT attach any seal, label or data protection sheet to either side of a disc.
- This unit cannot play 3-inch (8cm) CDs.
- Never insert a 3-inch CD contained in the adapter or an irregularly shaped CD. The unit may not be able to eject it, resulting in a malfunction.

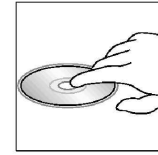
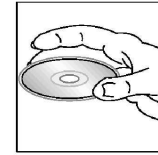

Cleaning

1. Cleaning the cabinet

Wipe with a soft cloth. If the cabinet is very dampen (not dropping wet) the cloth with a weak solution of soapy water, and then wipe clean.

2. Cleaning discs

Fingerprints should be carefully wiped from the surface of disc with a soft cloth. Unlike conventional records, compact discs have no grooves to collect dust and macroscopic dirt, so gently wiping them with a soft cloth should remove most panicles. Wipe in a straight motion from the center to the edge.

Never use thinner benzine, record cleaner or anti static spray on a compact disc. Such chemicals can damage its plastic surface.



Components

- | | |
|------------------------------|--------|
| 1. Mounting collar | 1 pc. |
| 2. Tapping screws M5x6 mm | 4 pcs. |
| 3. Mounting bolt (50 mm) | 1 pc. |
| 4. Wire connector | 1 pc. |
| 5. Removable face plate case | 1 pc. |
| 6. Trim plate | 1 pc. |
| 7. L-key | 2 pcs. |
| 8. Operating instructions | 1 pc. |
| 9. Rubber cushion | 1 pc. |

Troubleshooting guide

<p>General No power or no sound</p>	<p>Car's engine switch is not on. Turn your car's key to ACC or ON. Cable is not correctly connected. Check connection. Fuse is burnt. Replace fuse. Check volume or mute on / off. If above solutions cannot help, press the RESET button.</p>
<p>Disc Disc is inside but no sound</p>	<p>Disc is upside down. Place disc in the correct direction, and the label side up. Disc is dirty or damaged. Clean disc or change another disc.</p>
<p>Disc sound skips, tone quality is low</p>	<p>Disc is dirty or damaged. Clean CD or change another CD.</p>
<p>Sound skips due to vibration</p>	<p>Mounting angle is over 30°. Adjust mounting angle to less than 30°. Instable mounting. Mount the unit securely with the mounting parts.</p>
<p>Radio Much noise in broadcasts</p>	<p>Station is too far, or signals are too weak. Select other stations of higher signal level.</p>
<p>Preset station is reset</p>	<p>Battery cable is not correctly connected. Connect the battery cable to the terminal that is always live.</p>
<p>Error display messages</p>	<p>NO FILE: Disc is not CD or contains no MP3 files. ERR-7: Disc upside down. ERR-10: Recovery error, check the disc. ERR-11: MP3 error, check the disc. ERR-3: ERR-4: Disc mechanism error. Press ▲ button to eject the disc. In case that the disc cannot be ejected by pressing ▲ button, press the RESET switch and press the▲ button again. If still not ejecting consult your dealer.</p>

Specification

General. Power supply:	12V DC (11V-16V), Test voltage 14.4V, negative ground
Maximum power output:	45Wx4 channels
Rated power output (RMS):	25Wx4 channels (4 Ω 10% T.H.D.)
Suitable speaker impedance:	4-8 ohm
Pre-Amp output voltage:	2.0V(CD play mode: 1KHz, 0 dB, 10 K Ω load)
Fuse:	15A
Dimensions (WxHxD) / Weight	178 x 50 x 162 mm / 1.7 kg
ESP:	CD (12s/45s), MP3 (45s)
FM Stereo Radio. Frequency range:	87.5 – 108.0 MHz
Usable sensitivity: quieting sensitivity (S/N=50dB):	8 dB μ / 12 dB μ
Frequency response/ Stereo separation:	30 Hz-15kHz/ 30dB (1kHz)
Image response ratio/IF response ratio:	50dB / 70dB
Signal/noise ratio:	55dB
MW(AM) Radio. Frequency range:	522-1620 kHz
Usable sensitivity(S/N=20dB):	30 dB μ
Disc Player. System:	Disc digital audio system
Frequency response:	20 Hz - 20 kHz
Signal/noise ratio:	>80 dB
Total harmonic distortion:	Less than 0.2 %(1 kHz)
Wow and flutter:	Below measurable limits
Channel separation:	>55 dB

Specifications are subject to change without notice. Mass and dimension are approximate.

Уважаемый покупатель!

Благодарим Вас за покупку нашего изделия. Для обеспечения безопасности рекомендуется тщательно изучить настоящее руководство перед подключением, эксплуатацией и/или регулировкой изделия и сохранить руководство для использования в будущем.

Содержание

Содержание.....	18
Меры предосторожности.....	19
Установка / подключение.....	20
Органы управления панели	22
Маркировка кнопок	24
Функция меню	25
Воспроизведение MP3	26
Обзор MP3.....	27
Поиск MP3 по символам	28
Система защиты от воров	29
Обращение с компакт-дисками	30
Чистка и уход	31
Комплектация.....	31
Руководство по устранению неисправностей.....	32
Технические характеристики	33

Меры предосторожности

- Тщательно изучите настоящую инструкцию, чтобы познакомиться с высококачественной аудиосистемой.
- Используйте только в электрической цепи с постоянным током 12В.
- При установке и подключении изделия отключите отрицательную клемму аккумулятора автомобиля.
- При замене предохранителя убедитесь, что вы устанавливаете предохранитель с тем же номиналом. Используя предохранитель с повышенным значением тока, можно нанести значительные повреждения изделию.
- Не пытайтесь разбирать изделие. Лазерные лучи, исходящие из блока оптической головки считывания информации с компакт-диска, опасны для глаз.
- Убедитесь, что шпильки или другие посторонние предметы не попали внутрь изделия. Они могут вызвать сбой в работе или стать причиной опасности, такой как поражение электрическим током или лазерным лучом.
- Если вы ставите автомобиль на стоянку на длительное время в жаркое или холодное время года, подождите, пока температура в автомобиле не станет нормальной, перед тем как включать изделие.
- Устанавливайте уровень звука таким, чтобы слышать исходящие снаружи предупредительные сигналы (звуковые сигналы автомобилей и т.п.).
- НЕ открывайте крышки и не проводите ремонт самостоятельно. Обратитесь к дилеру или квалифицированному персоналу
- Убедитесь, что источник питания и антенна отключены во время грозы или в случае, если системой не пользуются в течение длительного времени.
- Убедитесь, что источник питания отключен, если обнаружена неправильная работа системы, система издает необычные звуки, запах, выделяет дым или внутрь ее попала жидкость. Проведите квалифицированный технический осмотр системы.
- НЕ устанавливайте слишком высокий уровень громкости, поскольку это блокирует внешние звуки, делая вождение опасным.
- Остановите автомобиль перед выполнением сложных операций.

Установка / подключение

Сначала проведите электрические подключения, затем проверьте их правильность.

Установочное отверстие

Данное изделие может быть установлено в приборную панель, имеющую показанное ниже отверстие. Приборная панель должна иметь толщину 4,75 – 5,56 мм, чтобы быть способной поддерживать изделие.

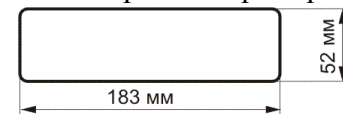

1. Вставьте установочную втулку в приборную панель и отогните установочные петли наружу при помощи отвертки. Убедитесь, что запорный рычаг (※) установлен на одном уровне с установочной втулкой (не выступает наружу).

2. Закрепите заднюю сторону изделия.

После закрепления установочных болтов и разъема питания зафиксируйте заднюю часть изделия в отсеке магнитолы в автомобиле при помощи резиновой прокладки.

3. Вставьте декоративную панель.

Когда вы готовы вставить переднюю панель, пожалуйста, проверьте ее направление. Если она перевернута, ее невозможно закрепить.



Схема электрических соединений



Выход	Функция	
	А	В
1		Задний правый (+) - фиолетовый
2		Задний правый (-) – фиолетово-черная полоса
3		Передний правый) - серый
4	АСС+ / красный	Передний правый (-) – серо-черная полоса
5	Авто антенна / синий	Передний левый (-) – белый
6		Передний левый (-) - бело-черная полоса
7	Питание 12В (+) / желтый	Задний левый (+) - зеленый
8	Земля / черный	Задний левый (+) – зелено-черная полоса

Органы управления панели

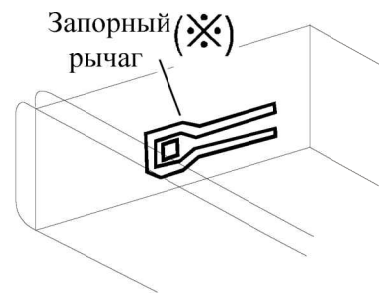
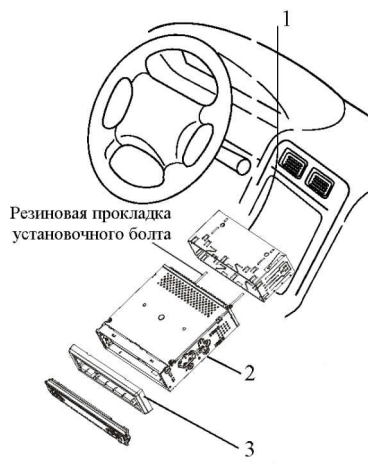
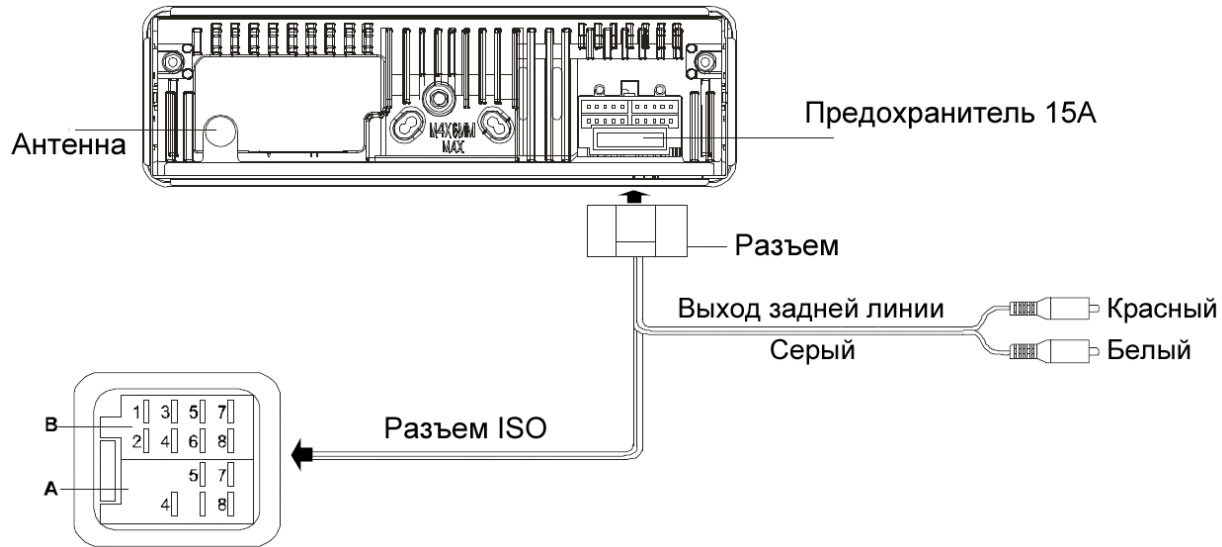
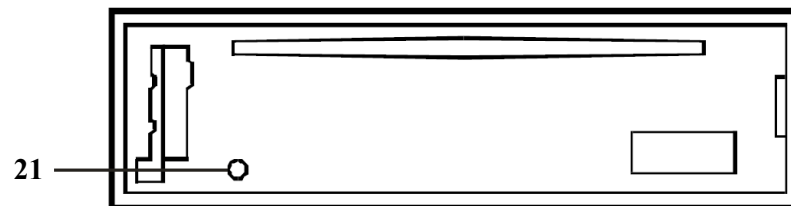
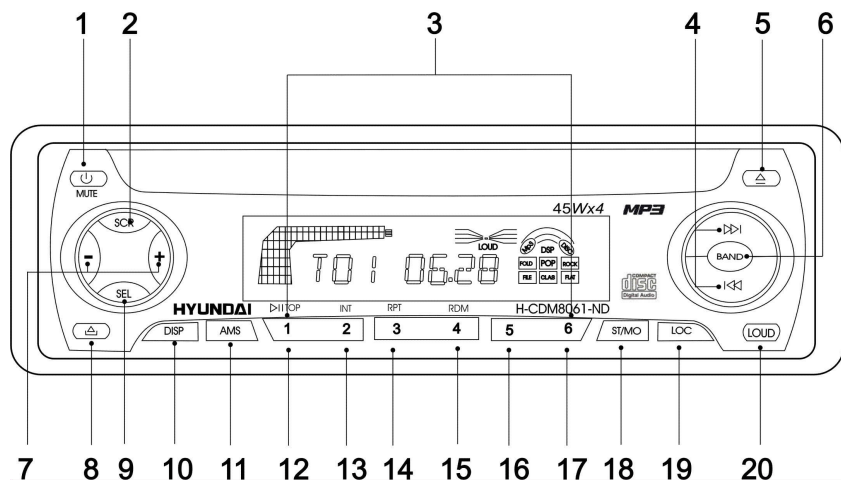

1. Включение питания: нажмите любую кнопку на панели, за исключением ▲ и (▲), чтобы включить изделие.
2. Радио / Воспроизведение диска (если диск вставлен).
3. Предварительные установки радио.
Нажмите для настройки на предварительно установленную станцию.
Удержите в течение не менее 2 секунд, чтобы сохранить станцию.
4. Настройка радио/Поиск композиции.
5. Выброс диска.
6. Переключатель диапазона: FM1 → FM2 → FM3 → AM1 → AM2.
7. Увеличение / уменьшение громкости.
8. Освобождение панели.

9. Кнопка регулировки.

Нажмите кнопку для выбора VOL/BAS/TRE/BAL/FAD и для регулировки уровня звука.

Нажмите и удерживайте кнопку не менее 2 секунд для входа в режим меню.

Композиция MP3/поиск файла/ поиск символа.

ESP 12s/45s

10. Вывод времени на экран / Регулировка.

11. AMS: Сканирование предварительных установок радио/ Автоматическая установка радио.

ПОИСК: Композиция MP3 / поиск файла.

12. Воспроизведение/пауза. Для перехода к верхней дорожке нажмите и удерживайте в течение более 2 секунд.

13. Ознакомительное воспроизведение (10 секунд).

14. Повторное воспроизведение композиции.

15. Произвольное воспроизведение композиции.

16. Дорожка MP3 –10 вниз.

17. Дорожка MP3 +10 вверх.

18. FM стерео / Моно.

19. Альтернативные частоты.

20. Громкость.

21. Сброс: Нажмите кнопку Reset при помощи острого предмета для возврата первоначально установленного состояния изделия. Нажатие кнопки RESET удалит установку часов и сохраненных станций.

Маркировка кнопок

AMS: автоматическое сохранение в памяти и сохранение сканирования предварительной установки

AMS

Нажмите и удерживайте менее 2 секунд для сканирования предварительно установленных станций 1 – 6 в течение 5 секунд каждую. Нажмите и удерживайте более 2 секунд, 6 наиболее хорошо принимаемых станций будут автоматически сохранены в памяти кнопок предварительной установки 1 – 6.

Радио

Пошаговая настройка радио: вращение шкалы с шагом менее 0,5 секунды.

Автоматический поиск радио: вращение шкалы с шагом более 0,5 секунд.

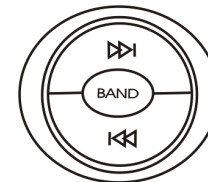

Воспроизведение диска

Смена трека: вращение шкалы менее 0,5 секунд для перехода к следующей или предыдущей композиции.

Поиск трека: вращение шкалы более 0,5 секунд и ее удерживание для быстрого перемещения вперед или назад по трекам.

Установка часов

Нажмите кнопку DISP, будет представлено время. Нажмите ее вновь и удерживайте более 2 секунд, представление времени будет мигать. Нажмите кнопку «+» для установки часов. Нажмите кнопку – для установки минут..

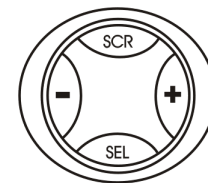

Функция меню

Нажмите и удерживайте кнопку регулировки более 2 секунд для ввода режима меню, после этого каждое нажатие будет изменять режим следующим образом: режим DSP — режим ESP — BEEP ON / OFF — режим SEEK1/2 (только в режиме тюнера) — режим VOL LAST / AD..

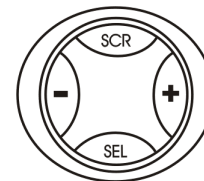

Режим DSP

Нажмите кнопку -/+ для выбора эффекта звука DSP.



Режим LOUD

Нажмите кнопку -/+ для выбора включения/выключения громкости.

Режим BEEP ON/OFF

Нажмите кнопку -/+ для выбора включения/отключения звукового сигнала при нажатии кнопки.

Режим SEEK 1/2

Нажмите кнопку -/+ для выбора режима поиска радио 1 или 2.

SEEK 1: найденная станция отключится при приеме следующей станции.

SEEK 2: найденная станция отключится, если отпущена кнопка **⏪** или **⏩**, и принята следующая станция.

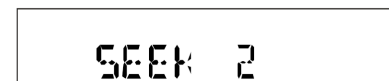
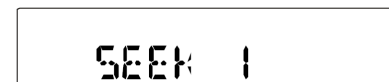

Режим VOL LAST / ADJUST

Нажмите кнопку -/+ для выбора VOL LAST: включенный уровень звука является уровнем звука при последнем отключении питания.

Нажмите кнопку -/+ для выбора VOL ADJ, затем нажмите кнопку -/+ для установки включения уровня громкости.

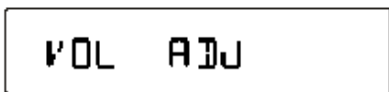

Воспроизведение MP3

Во время воспроизведения диска MP3 имя файла/папки и ID3 TAG (название песни, альбом и исполнитель) могут прокручиваться на дисплее. Истекшее время воспроизведения и номер трека – номер и имя папки – Номер и имя файла – Название песни – Название альбома – Имя исполнителя.

ONLY YOU

Поиск композиции MP3

AMS

Нажмите кнопку AMS для выбора режима “TRACK SCH”.

Нажмите кнопку SEL, на дисплее будет представлено “001” и цифра “1” будет мерцать.

TRK SCH

001

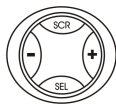

Нажмите “+” или “-” для перехода к следующему или предыдущему треку. Для подтверждения проигрывания нажмите кнопку SEL.

Если необходимый вам номер трека меньше 100, нажмите – или + для выбора десятков и нажмите кнопку SEL еще раз, затем нажмите – или + для установки единиц номера трека. Нажмите кнопку SEL вновь в течение и удерживайте более 0,5 секунды для воспроизведения трека. Если необходимый вам номер трека больше 100, нажмите – или + для выбора сотен и нажмите кнопку SEL для подтверждения. Нажмите – или + для выбора десятков и нажмите кнопку SEL для подтверждения. Нажмите – или + для выбора единиц и нажмите кнопку SEL для подтверждения. Нажмите кнопку MENU SEL вновь для воспроизведения трека.

Примечание:

- Если номер трека, введенный вами, выше максимального номера файла, то будет воспроизводиться последняя композиция.

Поиск файла MP3

Дважды нажмите кнопку AS/PS для выбора режима “FILE SCH”. Нажмите кнопку SEL для ввода.

Нажмите – или + для выбора папки. Если вы хотите воспроизводить песни из данной папки, нажмите кнопку SEL и удерживайте более 0,5 секунды для воспроизведения первой композиции папки. Если вы хотите воспроизводить необходимую композицию папки, нажмите кнопку SEL и нажмите – или + для выбора необходимой вам композиции. Нажмите кнопку SEL вновь для воспроизведения трека.

FILE SCH

Обзор MP3

Замечания по MP3

- MP3 - это краткое обозначение аудио слоя MPEG 3 и относится к стандарту технологии сжатия звука.
- Данное изделие позволяет воспроизводить файлы MP3 на дисках CD-ROM, CD-R или CD-RW.
- Изделие может считывать файлы MP3, записанные в формате, соответствующем ISO 9660. Однако оно не поддерживает данные MP3, записанные методом пакетной записи.
- Изделие не может считывать файлы MP3, которые имеют расширение файла, отличающееся от “.mp3”.
- Если вы воспроизводите не MP3 файл, который имеет расширение “.mp3”, вы можете слышать некоторые шумы.
- В данном руководстве мы рассматриваем файлы, называемые “файлами MP3” и “папкой”, а в технологии PC “дорожкой” и “альбомом” соответственно.
- Максимальное количество уровней директории равно 8, включая корневую директорию. Максимальное количество файлов и папок на диске 256.
- Изделие может не воспроизводить дорожки в последовательном порядке.
- Изделие воспроизводит только аудио треки, если диск содержит как аудио треки, так и файлы MP3.
- При воспроизведении диска 8 килобит или VBR истекшее время воспроизведения в окне дисплея будет неправильным, а также ознакомительное воспроизведение может не действовать надлежащим образом. VBR: Переменная скорость передачи битов.

Замечание по созданию собственных CD-R или CD-RW, содержащих файлы MP3.

- Для получения высокого качества звука мы рекомендуем преобразовывать файлы MP3 с эталонной частотой 44,1 кГц и фиксированным битрейтом 128 кбит/сек.
- НЕ сохраняйте более 256 файлов MP3 на диске.
- Для формата, совместимого с ISO 9660, максимально допустимая глубина вложенных папок равняется 8, включая корневую директорию (папку).
- При использовании диска CD-R воспроизведение возможно только для дисков, которые были закончены.
- Убедитесь, что при записи MP3 CD-R или CD-RW были отформатированы как диски данных, а НЕ как аудио диски.
- Вы не должны записывать не-MP3 файлы или ненужные папки вместе с файлами MP3 на диск, в противном случае

потребуется много времени, пока изделие начнет воспроизводить файлы MP3.

- На некоторых CD-R или CD-RW данные могут быть записаны ненадлежащим образом в зависимости от качества их производства. В этом случае данные могут быть воспроизведены ненадлежащим образом. Рекомендуются диски CD-R или CD-RW высокого качества.
- Имя альбома или композиции может содержать до 16 символов. Необходима версия 1.x ID3TAG.
- Помните, что изделие может воспроизводить треки не в том порядке, в котором они записаны на диске.

Поиск MP3 по символам

AMS

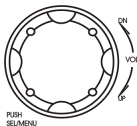

Нажмите кнопку AMS три раза, чтобы выбрать режим «CHAR SCH» (поиск по символам).

Нажмите кнопку SEL, на дисплее отобразится «A».

Если удерживать кнопку SEL более 0.5 секунды, будет воспроизведен трек, название которого начинается с «A».

Нажатием кнопок +/- выберите 1-ый символ нужного названия трека и нажмите кнопку SEL, чтобы подтвердить выбор. Символ «A» замигает на следующей позиции. Выберите 2-ой и другие символы нужного названия трека как указано выше. Удерживайте кнопку SEL более 0.5 секунды, чтобы воспроизвести трек с выбранным названием.

Пример: поиск названия «ECHO»

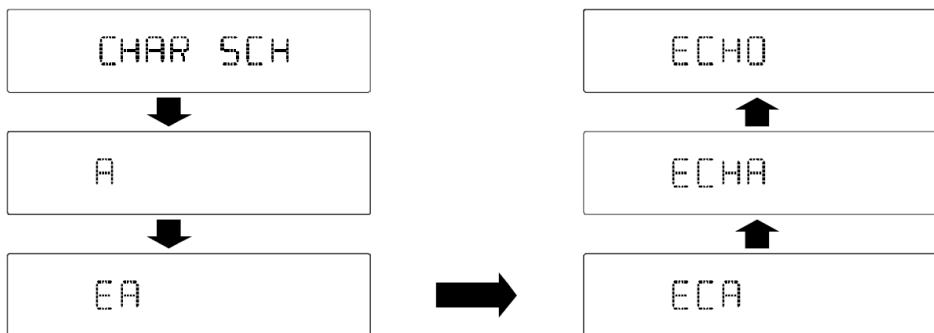

Система защиты от воров

Данное изделие снабжено сдвигаемой съемной и маскирующей панелью. Панель можно снять и взять с собой, что помогает избежать воровства.

Съем панели

1. Нажмите кнопку POWER и удерживайте более 0,5 секунды для отключения питания изделия.
2. Нажмите кнопку OPEN, чтобы сдвинуть панель вниз.
3. Возьмите панель, чтобы вынуть ее, затем потяните назад кронштейн панели.
4. Поместите панель в портфель и возьмите ее с собой, когда вы покидаете автомобиль.

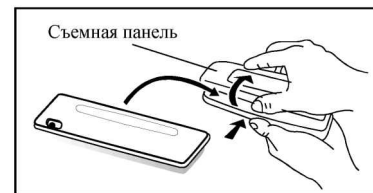

Установка панели

1. Держите панель так, чтобы ее лицевая сторона была направлена на вас, и установите левую сторону кронштейна панели.
2. Нажмите на правую сторону панели, чтобы она защелкнулась.
3. Проверьте, что панель закреплена. Сделайте это сразу же, а не перед началом работы.

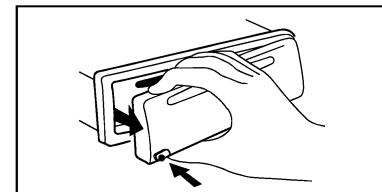

Съем изделия

1. Снимите панель.
2. Вставьте два L-образных ключа в отверстие лицевой стороны, пока не услышите щелчок.
3. Выньте изделие.

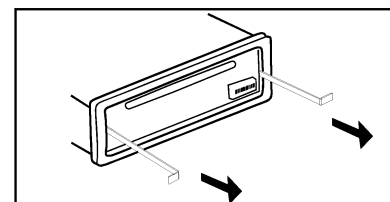

Обращение с компакт-дисками

- Грязные, поцарапанные или погнутые диски могут вызвать искажение звука или шумы
- Держите диск только за края. Чтобы обеспечить чистоту, не прикасайтесь к его поверхности.
- Диски должны храниться в их чехлах после использования, чтобы не поцарапать их поверхность.
- Не подвергайте диски действию прямого солнечного света, повышенной влажности, повышенным температурам или действию пыли.
- Продолжительное влияние предельных температур может изогнуть диск (например, пребывание дисков в автомобиле в летнее время).
- Не царапайте и не пишите что-либо на любой стороне диска. Острые пишущие инструменты или чернила, используемые в них, могут повредить поверхность диска.
- НЕ ПРИКАСАЙТЕСЬ к стороне, не имеющей маркировки.
- НЕ ПРИКРЕПЛЯЙТЕ какую-либо печать, этикетку или лист предохранения данных к любой стороне диска.
- Данное изделие не может воспроизводить CD размером 3 дюйма (8 см).
- Никогда не вставляйте CD размером 3 дюйма, установленный в адаптер, или CD неправильной формы. Изделие не сможет выбросить его, что приведет к сбою.

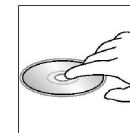
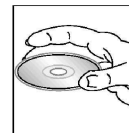

Чистка и уход

Чистка корпуса

Протирайте мягкой тканью. Если корпус очень загрязнен (не мочите его), используйте ткань, слегка смоченную мыльным раствором, и затем вытрите его сухой тканью.

Чистка дисков

а) Отпечатки пальцев должны быть тщательно стерты с поверхности диска мягкой тканью. В отличие от обычных пластинок, компакт-диски не имеют канавок для сбора пыли и микроскопических частиц грязи, поэтому осторожно вытирайте их мягкой тканью, чтобы убрать частицы грязи. Вытирайте прямолинейным движением от центра к краю.

б) Никогда не используйте растворитель, бензин, очиститель пластинок или антистатический аэрозоль для чистки дисков. Такие химические вещества могут повредить его пластиковые поверхности.



Комплектация

Установочная втулка	1 шт.
Саморез М5х6 мм	4 шт.
Установочный болт (50 мм)	1 шт.
Разъем	1 шт.
Съемный корпус лицевой панели	1 шт.
Декоративная панель	1 шт.
L – образный ключ	2 шт.
Инструкция по эксплуатации	1 шт.
Резиновая прокладка	1 шт.

Руководство по устранению неисправностей

Общие Нет питания или нет звука	Двигатель автомобиля не заведен. Установите ключ автомобиля в положение ACC или ON. Кабель подключен неправильно. Проверьте подключение. Сгорел предохранитель. Замените предохранитель. Проверьте, включен или выключен звук.
Диск Диск вставлен, но звука нет.	Диск перевернут. Установите диск правильно, этикеткой вверх. Диск загрязнен или поврежден. Очистите диск или замените его.
Звук искажен, низкое качество звучания.	Диск загрязнен или поврежден. Очистите диск или замените его.
Звук искажается в результате вибраций.	Угол установки более 30 °, установите угол менее 30 ° Ненадежная установка. Установите изделие надежно при помощи установочных деталей.
Радио Сильные шумы при приеме	Станция расположена слишком далеко, или сигнал слишком слабый. Выберите другие станции с высоким уровнем сигнала.
Предварительно установленная станция сбрасывается.	Аккумулятор подключен неправильно. Подключите кабель аккумулятора к клемме, которая всегда находится под напряжением.
Представляются сообщения об ошибке	NO FILE: Диск не является диском CD или не содержит файлов MP3. ERR-7: Диск перевернут. ERR-10: Ошибка восстановления. Проверьте диск. ERR-11: Ошибка MP3. Проверьте диск. ERR-3: ERR-4: Ошибка дискового механизма. Нажмите кнопку ▲ для извлечения диска. Если диск невозможно вынуть нажатием кнопки ▲, нажмите переключатель RESET и нажмите кнопку ▲ вновь. Если диск все равно не вынимается, обратитесь к продавцу изделия.

Технические характеристики

Общие Источник питания	12 В, постоянное (11 В – 16 В) Испытательное напряжение 14,4 В, заземление минуса.
Максимальная выходная мощность:	45 Вт x 4 канала
Номинальная выходная мощность (RMS):	25 Вт x 4 канала (4 Ω 10 % T.H.D.)
Требуемый импеданс динамика/ Предохранитель:	4 – 8 Ом /15 А
Выходное напряжение	2.0 В (режим воспроизведения CD: 1 кГц, 0 дБ, 10 К Ω нагрузка)
Размеры (Ш x В x Д)/ Вес:	178 x 50 x 162 мм / 1.7 кг
ESP:	CD (12s/45s), MP3 (45s)
Сtereo FM радио. Частотный диапазон:	87.5 – 108.0 МГц
Используемая чувствительность (С/Ш = 50 дБ) / Пороговая чувствительность	8 дБ / 12 дБ
Частотный отклик:	30 Гц – 15 кГц
Разделение стерео / Отношение отклика изображения	30 дБ (1 кГц) / 50 дБ
Отношение отклика IF/ Отношение сигнал/шум:	70 дБ / 55 дБ
AM радио. Частотный диапазон:	522-1620 кГц
Используемая чувствительность(С/Ш = 20 дБ):	30 дБ
Плеер дисков. Система:	Дисковая цифровая аудио система
Частотный отклик / Отношение сигнал/шум:	20 Гц- 20 кГц / > 80 дБ
Общее искажение гармоник/ Детонация и искажение:	Менее 0.2 % (1 кГц) / Ниже пределов измерения
Разделение каналов:	> 55 дБ



АЯ 46

**Технические характеристики могут быть изменены заводом-изготовителем без предварительного уведомления.
Указанные масса и геометрические размеры имеют приблизительные значения.**