

HYUNDAI



H-LCD900



**Portable LCD TV with USB/SD/
MMC support**

**Портативный ЖК-телевизор
с поддержкой USB/SD/MMC-
носителей**

Instruction manual

Руководство пользователя

Instruction manual

Dear customer!

Thank you for purchasing our product. For safety, it is strongly recommended to read this manual carefully before connecting, operating and/or adjusting the product and keep the manual for reference in the future.

Important safeguards

- Never attempt your own maintenance.

If something appears strange, please turn the TV off and consult your TV dealer. The TV is composed of many delicate electronic components that can be damaged or broken if you open the TV or attempt to modify it.

- Do not expose the TV to high humidity, dust, steam, oil, smoke, direct sunlight etc.
- Do not use thinners or other chemical reagent. Wipe the TV off with a soft cloth if it gets dirty.
- Do not leave the TV in excessively hot or cold places. Permissible storage temperatures are within the range of -20°C to $+60^{\circ}\text{C}$. Permissible operation temperatures are within the range of 0°C to $+40^{\circ}\text{C}$.
- Only use specified adaptors and power sources.
 - Turn power OFF when not in use and unplug the adaptor.
 - Avoid dropping and strong impact.
- For your safety, the driver should not watch TV or operate the controls while driving.
 - Please note that watching and operating the TV while driving are prohibited by law in some countries.
 - That don't mean the TV is broken with some light or dark color dots on the LCD, it's a popular condition with the TFT-LCD technology.

Earphone operation precautions

- Please don't tune your headphone/earphone to a too high volume; otherwise it may lead inconvenience and danger to yourself and other people.

- For open-designed earphone, to avoid influencing your periphery, please tune down the volume.
- It is recommended to never use the earphone continuously for a long time.



H-LCD900 is a portable TV-receiver capable of playing audio, video and photo files from SD and USB. Maximum supported volume is 8 Gb. For handy use and navigation in folders and files, the unit supports Russian characters.

Accessories

LCD TV
A/V cable
Antenna
Reverse cable
Earphones
Car power adapter
MiniUSB-USB cable
Driver CD disc
Stand
Remote controller
Power AC/DC adapter
Instruction manual
Warranty card
Consumer Information

Control elements

Front panel

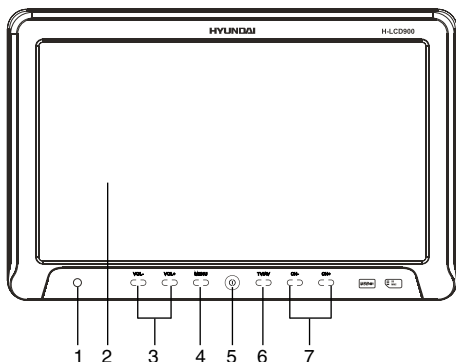

1. IR sensor
2. LCD display
3. VOL+/VOL- buttons
4. MENU button
5. POWER button
6. TV/AV button
7. CH+/CH- buttons

Back panel

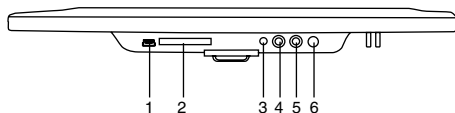

1. USB slot
2. SD/MMC card slot
3. AV control socket
4. AV in jack
5. Earphone jack
6. Power jack

Not indicated: Antenna in (back panel)

Remote controller

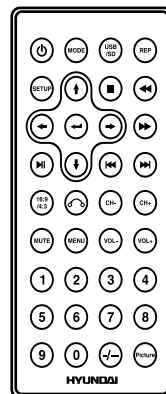

- POWER button
- Volume up/down buttons
- Mute button
- USB/SD button
- 0~9 Number buttons
- Channel +/- buttons
- Menu button
- Repeat button
- 16:9/4:3 mode button
- Mode button
- Double digit button
- Setup button
- Picture button
- Enter button
- Back to main menu button
- Cursor buttons
- Previous/next skip buttons
- Rewind/Fast forward buttons

Instruction manual

! Please align the RC with the infrared-receiving window on TV set in operation.

Never squeeze, drop, wet or disassembly the RC.

Never press any button continuously and swiftly. Operation interval is at least 2 seconds.

Battery installation

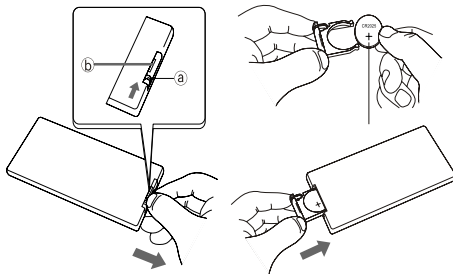



Insert the battery according to the picture above, observing the correct polarities (+) and (-). Use one Cr2025 size battery. If the RC fails to work even operated near the unit, replace the battery. Do not use rechargeable batteries. Remove the battery when the RC will not be in use for a long time.





Button functions

POWER  button: Press this button to turn on or off the unit.

MENU/MUTE  button: Press this button to display the on-screen menu.

AV/TV button: Press this button to switch between video sources.





MUTE  button: Press this button, sound disappears; press it again or press **VOL+ / VOL-** or **VOL-**   buttons to resume a normal sound. When sound is muted, a corresponding symbol appears on the display.

VOL- / VOL+    buttons: Press **VOL-**  button, the volume of TV set decreases. Press **VOL+**  button, the volume of TV set

increases.

CH+ / CH- /   buttons: Press **CH+**  button, the number of TV channel increases.



Press **CH-**  button, the number of TV channel decreases.

Number buttons  ~  and **- / -**  button: When the channel is a one-digit figure, just press the corresponding number button. If the channel is a two-digit figure, you should press **- / -**  button first to show - - on the display screen before further pressing the corresponding number buttons.

MODE  button: Press this button to select source: TV/AV/SD/USB.

REP  button: While playing a file from USB/memory card, press to select a playback repeat mode.



USB / SD  button: Press this button to select USB or memory card, when both are connected to the unit (preferentially the memory card will be played by the unit).

  buttons: While playing a file from USB/memory card, press to select fast forward or reverse playback speed: X2=>X4=>X8=>X16=>X32=>normal.

 button: While playing a file from USB/memory card, press to stop playback.

SETUP  button: Press to enter setup menu.

 button: Press to confirm selected options.

  buttons: While playing a file from USB/memory card, press to select previous or next file.

 button: While playing a file from USB/memory card, press to pause or resume playback.

 button: While navigating folders and files, press to go back to the main menu.

 button: Press to select picture display format.

 button: Press to select picture mode Standard/Bright/Soft/Gorgeous.

Cursor buttons (←/→/↑/↓): Press to navigate in various menus. While playing a picture file from USB/memory card, press to rotate the picture.

Installation and connection

Stand installation:

- Release the metal washer on the top of the bracket but do not separate it from the bracket.
- Insert the metal washer with the bracket into a hollow at the back of the unit and move the bracket up to a suitable height.
- Tighten the front screw up on the bracket to fix the stand with the unit.
- Control the screen angle with the lateral screw.
- Screw the stand to the bracket.

Connection of the antenna:

Plug the antenna into the Antenna in slot situated on the rear panel of the unit.

Connection of earphone:

Connect the headphone to the earphone jack for private listening. The speakers will not operate when headphones are connected.

Connection to power source:

Connect one round end of attached AC/DC adaptor or car adaptor to the power source input socket and the other end to the wall outlet at the suitable voltage. When in house, use the AC/DC adaptor; for car use, connect with the car adaptor (adaptors included should be only used). Press POWER/⏻ button to turn on the unit.

AV input connection

Connect the AV cable as showed in the picture below. After connection, switch the unit to the AV mode.

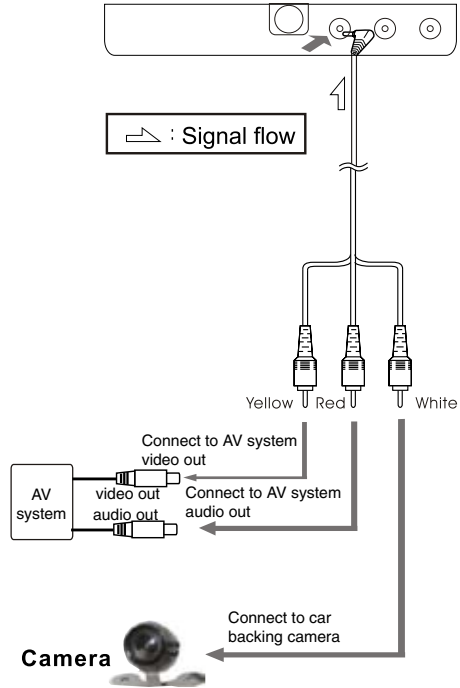

Car backing signal connection

Using the control wire included, connect the AV switch control socket to car backing. When backing, the unit will automatically switch to AV mode; so, if a rear view camera is connected to the unit, the display will show the picture of behind the vehicle.

USB connection

Connect the included Mini USB-USB cable to the USB slot of the unit. Then connect a USB to the other end of the cable. The display will show a menu of contents, from which you can select files for playback. To disconnect the USB, just pull it out from the cable.

Memory card connection

Insert an SD/MMC memory card into the slot



Instruction manual



in the bottom of the unit (observe the correct direction). The display will show a menu of contents, from which you can select files for playback. To disconnect the memory card, just pull it out from the slot.

Menu operation



AV Mode/USB mode

Press MENU or  button to access setting menu for picture, audio and function.

Press CH+/CH- buttons or   buttons to choose the parameter you need to adjust.

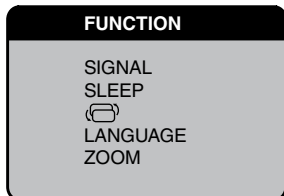
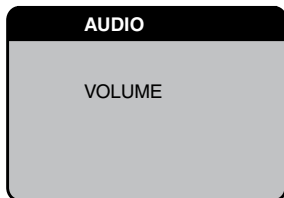
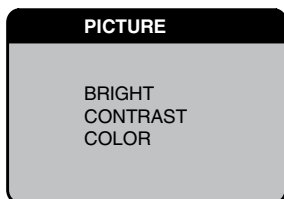
Then press VOL+/VOL- buttons or   to adjust the parameter.







 **FUNCTION:** Signal is for selecting AV or TV signal; Sleep is for choosing the period (in minutes) until the automatic turning off; 

is for changing vertical position of the image; Zoom is for changing the screen size; Language is for selecting the on-screen menu language.

TV Mode

Press MENU or  button to access setting menu for picture, audio, TV and function.

Press CH+/CH- buttons or   buttons to choose the parameter you need to adjust.



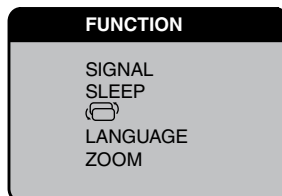
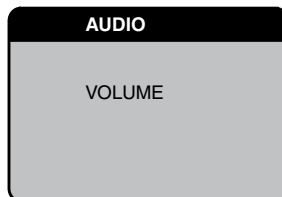
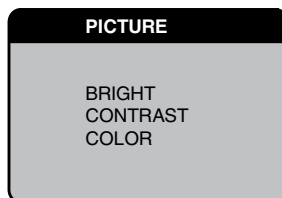





Then press VOL+/VOL- buttons or   to adjust the parameter.



 TV: Auto-search is for automatic search of channels; Search is for manual search of channels; S-sys is for selecting the sound system; Fine is for fine adjustment of a channel; Skip is for defining a channel to be skipped while selecting channels.

SD/MMC/USB setup

When a file from USB/SD/MMC is being played, press  button to enter the on-screen setup menu.

Press   cursor buttons to select a setup page: General, Dolby, Video, Preference. Press  cursor button to go to parameter list and to select the needed parameter. Press  cursor button to go to option list for each parameter. Select the needed option with  /  cursor buttons. Press  button to confirm. Press  button to go back to page selection. To exit the menu, press  button again.

General setup

General	Dolby	Video	Preference
General setup page			
TV display			
Angle mark			
OSD lang			
Captions			
Screen saver			
HDCD			

- TV Display
 - Normal/PS: The wide-screen image is shown on the full screen, but some part is cut off.
 - Normal/LB: The wide-screen image is shown and black bars appear on the top and bottom of screen.
 - Wide: The picture is squeezed.
- Angle Mark
 - When playing DVD file with multi-angle view,

if selected ON, the ANGLE mark is shown.

- OSD Lang
 - Select on-screen display language.
- Captions

This function doesn't work when the file is without caption. Select ON to make caption on. The default setup is CAPTION ON.

- Screen Saver

If SCREEN SAVER is set ON and the unit is turned on without a file playing for several minutes, a moving picture appears on the screen, and the unit will go to standby mode after several minutes.

- HDCD

You can select the digital filter at 1x or 2x. The initial factory setup is off.

Dolby setup

General	Dolby	Video	Preference
Dolby digital setup			
Dual mono			
Dynamo			

- Dual Mono
 - Stereo: stereo output signal,
 - L-Mono: left output signal,
 - R-Mono: right output signal,
 - Mix-Mono: left and right output average signal.
- Dynamic
 - If watching large dynamic scope movie program at night, selecting this mode you can reduce the volume to a very low level, at the same time, to keep the fine details sound. In this case, this doesn't disturb the family and keep the quality sounds.

Video setup

General	Dolby	Video	Preference
Video setup page			
Sharpness Brightness Contrast			

- Sharpness, Brightness, Contrast

You can set sharpness, brightness, contrast, according to your preference.

Preference setup

General	Dolby	Video	Preference
Preference			
TV type Audio Subtitle Disc menu Parental Password Default			

- TV Type

This unit is suitable for all kinds of TV systems. You can select one of the PAL, NTSC or AUTO.

PAL: this system is used in CHINA, EUROPE, HONGKONG etc.

AUTO: the TV system is auto switched according to the disc system.

NTSC: this system is used in USA, TAIWAN, JAPAN etc.

- Audio, Subtitle, Disc Menu

These are the initial settings by your preference. If a setting is supported by storage content, it will work. Otherwise the file default value works.



Some subtitle formats cannot be supported by this model.

- Parental

The control level is for parental to control playing content and protect your children from violence and erotic. A file, the level of which is higher than the setting level cannot be played.

- Password

Change the password. The initial factory password is 0000. You can set your own password. If you forget your own password, you can use 0000 as general password.

- Default

Restore the initial factory settings.

Additional information

1. The accessories include a CD with file samples supported by the unit (Video/Audio/Picture folders). Besides, VIDEO CONVERSION folder contains a typical program for converting various video files into format supported by the unit. The program installation is standard for PCs working under Windows operation system.

Converting video files is subject to following essential conditions. File and folder names should not contain Russian letters. Converting will be unavailable even if the file address contains Cyrillic letters, e.g: C:\My Documents\2009\Фильмы\Honeymoon.

Aftwards, upon completion of converting, you can change names with the use of Russian letters; such names will be displayed correctly.

2. Total file or folder name does not exceed 15 characters.

3. For photo files: when playing photo files, the unit will automatically adapt them to its ratio (16:9). In so doing, the photo will possibly not take the whole area of the display.

4. The unit has last memory function for audio and video files played from SD and USB. When source modes are changed (e.g, vide, then TV and back to video playback), the unit will start playback from the moment when the change was made. Last memory function is only available when the unit is on. If you turn off the unit, even for a short time, (e.g. engine start-up), SD/USB playback will start from the beginning.

Troubleshooting

Before you request repair, follow the listed methods to check the device.

Trouble	Possible reason
No picture and sound	AC adapter or automobile adapter is not properly connected. Uncertified power is being used.
Power switch is off.	TV/AV is not properly chosen.
No picture	Check to see if the channels are selected correctly. Readjust automatic channel tuning.
No sound	Check to see if the audio volume is off or audio system is improperly set and the earphone is inserted. Poor signal or the sound elimination function is on. Audio system is not properly chosen.
Poor reception	Check if the audio system is correct. Antenna is correctly adjusted and that the channel is tuned correctly.
Dark picture	Check that the brightness and contrast are set correctly. Also that the environmental is too low
Vague picture or unstable picture	Check that the antenna is correctly adjusted. Possibly the grounding signal is too weak. Snowflake interference is possibly affected electric wave interference from vehicle motors, trains, high-voltage power wired or neon lights.
No color	Check that the color and the color system are adjusted correctly.
Remote control doesn't work	Check to see that whether batteries are exhausted and strong sunshine's on the receiver.

Specification

Product name:	9.2" TFT LCD color TV
Aspect ratio:	16:9/4:3
Color system:	PAL/SECAM/NTSC
Resolution:	640 (H) x 234 (V)
Brightness:	300 cd/m ²
Contrast:	300:1
Memory positions:	128
View Angle:	120(V)/120(H)
Supported formats:	MP3, AVI, JPEG, MPEG4 (DivX)
Supported storages:	USB/SD/MMC
Connectors:	Audio/video input, Earphone jack
Power supply:	12V, AC/DC adaptor; car adaptor
Power consumption:	600 mA
External dimensions:	W 230 mm x H 140 mm x D 19 mm
Weight:	~ 0.6 kg



Specifications may be subject to change without notice for improvement.

Руководство пользователя

Уважаемый покупатель!

Благодарим Вас за покупку нашего изделия. Чтобы понять, как правильно и безопасно пользоваться приобретенной моделью изделия, рекомендуется тщательно изучить настоящее руководство перед подключением и эксплуатацией изделия. Сохраняйте руководство для использования в будущем.

Меры предосторожности

- Не пытайтесь ремонтировать устройство самостоятельно. В случае неисправности сразу отключите телевизор, затем обратитесь в сервисный центр. Телевизор включает множество высокоточных компонентов. Устройство может быть повреждено или сломано во время самостоятельного ремонта.

- Не подвергайте телевизор воздействию влаги, пыли, дыма, прямых солнечных лучей или другим нежелательным для него условиям окружающей среды.

- Не используйте растворители или другие химические чистящие средства. Используйте мягкую салфетку, чтобы удалить пыль или загрязнения с телевизора.

- Не устанавливайте телевизор в местах со слишком высокой или слишком низкой температурой. Температура хранения телевизора от -20°C до +60°C. Диапазон рабочих температур составляет от 0°C до +40°C.

- Используйте только сетевой адаптер и автомобильный адаптер, прилагающийся к телевизору.

- В целях безопасности отсоединяйте сетевой адаптер и автомобильный адаптер, если телевизор не используется.

- Не роняйте и не ударяйте телевизор.

- В целях собственной безопасности не смотрите и не включайте телевизор, когда Вы находитесь за рулем.

- В некоторых случаях смотреть и управлять телевизором за рулем автомобиля может быть противозаконно.

- На ЖК дисплее может быть несколько ярких или темных точек. Это общее свойство всех дисплеев, использующих технологию активной матрицы. Эта характеристика

не является неисправностью.

Использование наушников

- Не слушайте музыку в наушниках слишком громко, это может повредить Вам.

- При использовании наушников открытого типа уменьшите звук во избежание влияния посторонних шумов.

- Рекомендуется не прослушивать музыку через наушники непрерывно в течение долгого времени.

 H-LCD900 представляет собой портативный телевизионный приемник с функцией воспроизведения аудио, видео и фото файлов с носителей SD и USB. Максимальный поддерживаемый объем носителей составляет 8 Гб. Для удобства в пользовании, а также навигации по папкам и файлам, устройство поддерживает русский язык.

Комплект поставки

ЖК телевизор

Антенна

Наушники

Пульт дистанционного управления

Подставка

Адаптер питания сетевой

Адаптер питания автомобильный

Аудио-видео кабель

Переходник mini USB – USB

Провод активации режима для камеры заднего вида

CD диск с образцами файлов и кодеком

Руководство пользователя

Гарантийный талон

Информация для потребителя

Элементы управления

Передняя панель

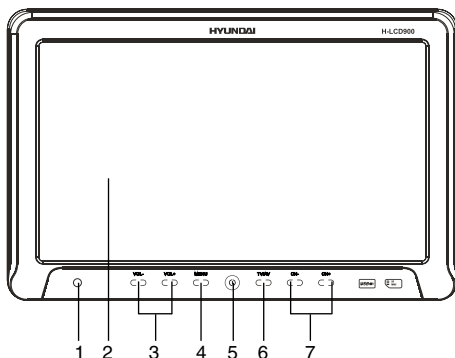

1. Сенсор ПДУ
2. ЖК дисплей
3. Кнопки VOL+ /VOL-
4. Кнопка MENU
5. Кнопка POWER
6. Кнопка TV/AV
7. Кнопки CH+ /CH-

Задняя панель

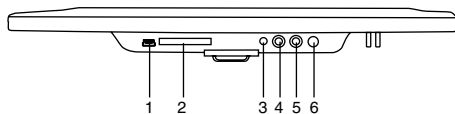

1. USB слот
2. Слот для карты памяти
3. Разъем для управляющего провода камеры заднего вида
4. Аудио-видео вход AV
5. Разъем для наушников
6. Разъем питания

Не изображено на рисунке: разъем для антенны (на задней панели)

Пульт дистанционного управления (ПДУ)

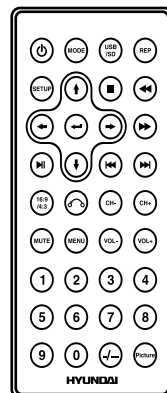

- Кнопка включения питания
- Кнопки настройки громкости
- Кнопка отключения звука
- Кнопка выбора USB/SD
- Кнопки с цифрами
- Кнопки переключения каналов
- Кнопка вызова меню
- Кнопка повтора воспроизведения
- Кнопка выбора формата 16:9/4:3
- Кнопка выбора источника сигнала
- Кнопка ввода двух- или трехзначного номера канала
- Кнопка экранного меню USB/SD
- Кнопка режима изображения
- Кнопка ввода
- Кнопка возврата к меню
- Кнопки курсора
- Предыдущий/следующий файл
- Перемотка назад/вперед

Руководство пользователя

- Направляйте ПДУ на ИК сенсор на передней панели телевизора.
- Не роняйте, не ударяйте, не разбирайте ПДУ и не допускайте попадания влаги внутрь ПДУ.
- Не держите кнопки нажатыми слишком долго. Оптимальное время нажатия – 2 секунды.

Установка батарей

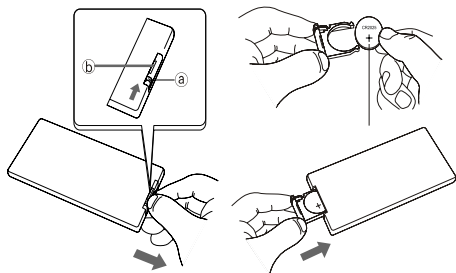

Вставьте батареи как показано на рисунке выше, соблюдая правильную полярность (+) и (-). Используйте одну батарейку типа Cr2025. Если ПДУ не работает даже вблизи устройства, замените батарейки. Не используйте перезаряжаемые батареи. Извлекайте батарейки из ПДУ, если он не будет использоваться долгое время.

Функции кнопок

Кнопка POWER/⏻: Нажмите эту кнопку для включения/выключения питания.

Кнопка MENU/☰: Нажмите для отображения экранного меню.

Кнопка TV/AV: Нажимайте для переключения между источниками сигнала: TV/AV/SD/USB.

Кнопки VOL-/VOL+ / ⏮ ⏭: Нажмите кнопку VOL-/VOL+ для уменьшения уровня громкости звука. Нажмите кнопку VOL+/VOL- для увеличения уровня громкости звука.

Кнопка MUTE/🔇: Нажмите для отключения звука. Нажмите ее повторно или нажмите кнопки VOL+/VOL- или ⏮ ⏭

для возобновления звука. При отключении звука на дисплее отобразится соответствующий символ.

Кнопки CH-/CH+ / ⏪ ⏩: Нажмите кнопку CH+/CH- для выбора следующего канала. Нажмите кнопку CH-/CH+ для выбора предыдущего канала.

Кнопки с цифрами и кнопка ⏪ ⏩: Если канал обозначается одной цифрой, просто нажмите соответствующую цифровую кнопку на ПДУ. Если канал обозначается двумя цифрами, нажмите сначала кнопку ⏪ ⏩ (на экране отобразится «- -»), затем нажмите соответствующие кнопки с цифрами.

Кнопка MODE/⏸: Нажмите, чтобы выбрать режим изображения.

Кнопка ⏮ REP: При воспроизведении файла с носителя нажмите для выбора режима повторного воспроизведения.

Кнопка USB / ⏮: Нажимайте для переключения между USB и картой памяти, если оба носителя подсоединены к устройству (по умолчанию будет воспроизводиться карта памяти).

Кнопки ⏮ ⏭: При воспроизведении файла с носителя нажимайте для выбора скорости перемотки назад или вперед соответственно: X2=>X4=>X8=>X16=>X32=>нормальн.

Кнопка ⏮: При воспроизведении файла с носителя нажмите, чтобы остановить воспроизведение.

Кнопка SETUP/⏸: Нажмите, чтобы войти в меню настройки.

Кнопка ⏮: Нажимайте для подтсерждения выбора опции.

Кнопки ⏮ ⏭: При воспроизведении файла с носителя нажимайте для перехода к следующему или предыдущему файлу.

Кнопка ⏮: При воспроизведении файла с носителя нажимайте, чтобы приостановить или возобновить воспроизведение.

Кнопка ⏮: При навигации по папкам и

файлам нажмите для возврата к меню содержимого носителя.

Кнопка : Нажимайте для выбора формата изображения.

Кнопка : Нажимайте для выбора режима изображения: Стандарт/Светлый/Мягкий/Яркий.

Кнопки курсора (   ): нажимайте для навигации по экранному меню. При воспроизведении файла с изображением с USB или карты памяти нажимайте кнопку для вращения изображения.

Установка/подключение

Установка стойки

Ослабьте металлическую гайку, расположенную спереди кронштейна, вращая пластмассовую гайку.

Вставьте металлическую гайку кронштейна в прорезь на задней стороне устройства; передвиньте кронштейн на нужную высоту.

Затяните пластмассовую гайку для прочной фиксации устройства.

Отрегулируйте угол наклона устройства, вращая боковую гайку кронштейна.

Подсоединение антенны

Вставьте антенну в разъем для антенны, расположенный на задней панели устройства.

Подсоединение наушников

Подсоедините наушники к разъему для наушников. При использовании наушников звук через внешние динамики устройства воспроизводиться не будет.

Подключение к источнику питания

Подсоедините штекер сетевого адаптера или автомобильного адаптера питания, входящих в комплект, к разъему питания, а вилку штекера к розетке или к прикуривателю соответственно.

При использовании устройства в помещении подключайте устройство к сети питания с помощью сетевого адаптера; при использовании в автомобиле используйте автомобильный адаптер питания. Нажмите кнопку POWER/, чтобы включить устройство.

Подключение внешнего источника аудио-видео сигнала

Выполните подсоединение с помощью аудио-видео кабеля, входящего в комплект, как показано на рисунке ниже. После подсоединения переключите устройство в режим AV.

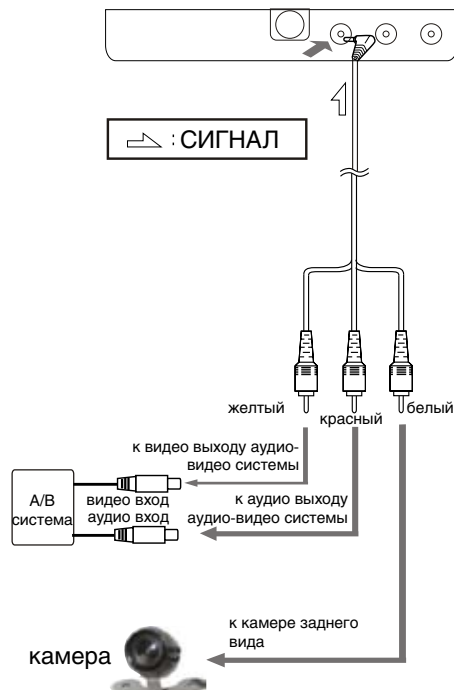

Подсоединение камеры заднего вида

С помощью управляющего провода, входящего в комплект, можно управлять переключением устройства в режим отображения картинки от камеры заднего вида. Возможно использование сигнала от лампы заднего хода, +12В. При движении задним ходом устройство автоматически переключится в режим AV. Если к устройству подключена камера заднего вида, дисплей устройства будет показывать изображение с камеры.

Подключение USB-накопителя

С помощью переходника Mini USB-USB подсоедините USB накопитель к USB слоту устройства. На дисплее отобразится меню содержимого накопителя, в котором с помощью кнопок курсора Вы можете выбирать папки и файлы для воспроизведения. Для отсоединения накопителя просто извлеките переходник из слота.





Подключение карты памяти

Вставьте карты памяти SD/MMC в слот на нижней панели устройства (соблюдая правильное расположение карты). На дисплее отобразится меню содержимого накопителя, в котором с помощью кнопок курсора Вы можете выбирать папки и файлы для воспроизведения. Для отсоединения карты памяти просто извлеките ее из слота.

Операции меню



Режим AV/USB

Нажмите кнопку MENU или , чтобы войти в меню настройки на страницу Изображение, Аудио или Настройка.

Нажимайте кнопки CH+/CH- или  , чтобы выбрать параметр, который Вы хотите настроить. Затем нажимайте кнопки VOL+/VOL- или  , чтобы настроить выбран-

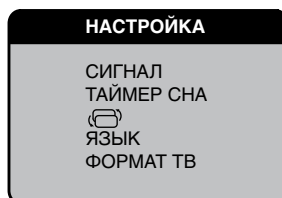



ный параметр.



 **НАСТРОЙКА:** **Сигнал** – выбор режима AV/TV/SD/USB; **Таймер сна** – выбор интервала времени (в минутах) до автоматического отключения устройства;  – поворот изображения по вертикали; **Язык** – выбор языка экранного меню; **Формат ТВ** – изменение размера экрана.

Режим TV

Нажмите кнопку MENU или , чтобы войти в меню настройки на страницу Изображение, Аудио, TV или Настройка.

Нажимайте кнопки CH+/CH- или  , чтобы выбрать параметр, который Вы хотите настроить. Затем нажимайте кнопки VOL+/VOL- или  , чтобы настроить выбранный параметр.

ИЗОБРАЖЕНИЕ

ЯРКОСТЬ
КОНТРАСТ
ЦВЕТНОСТЬ

АУДИО

ГРОМКОСТЬ

TV

АВТОПОИСК
РУЧН. ПОИСК
СИСТЕМА ТВ
ЗВУК
ПОДСТРОЙКА
ПРОПУСК









НАСТРОЙКА

СИГНАЛ
ТАЙМЕР СНА
 ЯЗЫК
ФОРМАТ ТВ

 **TV: Автопоиск** – автоматический поиск каналов; **Ручной поиск** – поиск каналов вручную; **Звук** - выбор системы звука; **Подстройка** – точная настройка частоты; **Пропуск** – определение канала, который будет пропускаться при последовательном выборе каналов.

Настройка системы USB/SD/MMC

При воспроизведении файла с USB-накопителя/карты памяти SD/MMC нажмите кнопку  для вызова меню настроек.

Нажимайте кнопки курсора / , чтобы выбрать страницу настроек: Общие, Dolby, Video, Предпочтения. Нажмите кнопку , для перехода к списку параметров и выбора нужного параметра. Нажмите кнопку  для перехода к списку опций для каждого параметра. Выберите нужную опцию кнопками / . Нажмите кнопку  для подтверждения выбора. Нажимайте кнопку  для возврата к выбору страницы. Для выхода из меню нажмите кнопку .

Главная страница (Общие)

Общие	Dolby	Video	Предпочт.
Главная страница			
Формат ТВ			
Ракурс			
Язык меню			
Субтитры			
Заставка			
HDCD			

- Формат ТВ

4:3/PS: Широкоэкранный образ воспроизводится на всем экране, но часть его обрезается.

4:3/LB: Широкоэкранный образ воспроизводится так, что сверху и снизу появляются черные полосы.

16:9: Используйте этот режим, если вы хотите чтобы изображение было сжато.

- Ракурс

При выборе в данной опции положения ВКЛ на дисплее будет отображаться символ угла обзора при воспроизведении файлов, имеющих сцены, снятые под несколькими углами.

- Язык меню
Выбор языка экранного меню (русский, английский).

- Субтитры
Эта функция не работает, если видео-файл не имеет субтитров. Выберите ВКЛ для включения функции. Установка по умолчанию - ВКЛ.

- Заставка
Если функция ЗАСТАВКА включена, устройство включено, и файл не воспроизводится в течение нескольких минут, то на экране появляется движущаяся заставка и через несколько минут устройство переходит в спящий режим.

- HDCD
Вы можете выбрать режим двухканального фильтра 1x или 2x. По умолчанию опция отключена.

Настройка Dolby

Общие	Dolby	Video	Предпочт.
Установка Dolby digital			
Двойное моно Динамический			

- Двойн. моно
Стерео – выходной стерео сигнал,
Л-моно – выходной сигнал левого канала,
П-моно – выходной сигнал правого канала,

- Смеш. моно – усредненный выходной сигнал левого и правого каналов.

- Динамический
При просмотре в ночное время программ с высоким динамическим диапазоном звука выбор этого режима позволит Вам установить такой формат обработки звука, который позволит сохранить качество и детали звукового сопровождения. Это даст Вам возможность не беспокоить остальных членов семьи

и сохранить высокое качество звука.

Настройка видео

Общие	Dolby	Video	Предпочт.
Страница настроек видео			
Резкость Яркость Контрастность			

- Резкость, Яркость, Контрастность
Вы можете отрегулировать резкость, яркость и контрастность в соответствии с Вашими предпочтениями.

Настройка предпочтений

Общие	Dolby	Video	Предпочт.
Предпочтения			
ТВ система Звук Субтитры Меню диска Ограничение Пароль По умолчанию			

- ТВ система
Данное устройство подходит для всех систем цветности. Вы можете выбрать PAL, NTSC или Авто.

- PAL: эта система используется в Китае, Европе, Гонконге и пр.

- Авто: система ТВ автоматически переключается в соответствии с системой, в которой записан файл.

- NTSC: эта система используется в США, Тайване, Японии и пр.

- Звук, Субтитры, Меню диска
Эти параметры могут быть изначально установлены в соответствии с Вашими

предпочтениями. Если установленные Вами параметры поддерживаются содержанием используемого носителя, то воспроизведение будет происходить с учетом Ваших настроек. В противном случае будут использоваться установки, заданные по умолчанию.

 Данная модель может не поддерживать некоторые форматы субтитров.

- Ограничение

Эта функция предназначена для контроля родителями за содержанием носителей при их воспроизведении и защищает Ваших детей от сцен насилия и эротики. Видеофайл, уровень которого выше, чем установленный с помощью данной функции, не будет воспроизведен.

- Пароль

Изменение пароля. Заводской пароль по умолчанию – 0000. Вы можете установить собственный пароль. Если Вы забыли собственный пароль, Вы можете использовать заводской пароль 0000.

- По умолчанию

Возврат к заводским настройкам.

ния файла в формат, поддерживаемый устройством, можно изменить название на русскоязычное, которое устройство отобразит корректно.

2. Общая длина в названии папок и файлов не превышает 15 знаков.

3. Для фото файлов: устройство при демонстрации снимков автоматически будет подгонять размер и формат фото файла под собственный размер (16:9). При этом возможно, что снимок не будет занимать всю площадь экрана.

4. Устройство обладает функцией памяти последнего состояния для аудио и видео файлов, при воспроизведении носителей SD или USB. При смене режимов работы (например, видео файл, затем ТВ и возвращении к просмотру видео файла) устройство начнет воспроизведение с того момента, когда было сделано переключение. Функция последнего состояния будет работать только при включенном устройстве. Если устройство выключить, даже временно, (например, запуск автомобиля), то воспроизведение SD или USB начнется сначала.

Дополнительная информация

1. В комплекте имеется диск с образцами файлов, которые устройство способно отображать и воспроизводить (папки Video, Audio, Picture). Кроме того, в папке VIDEO CONVERSION находится типичная программа для перекодирования различных видео файлов в формат, поддерживаемый устройством. Правила установки программы стандартные для компьютеров, работающих по операционной системой Windows.

При перекодировании видео файлов, следует выполнить следующее и обязательное условие: имена папок и файлов не должны содержать русских букв. Например, если даже путь к файлу будет содержать кириллицу, то кодирование будет невозможным :C:\My Documents\2009\Фильмы\Honeymoon

В последствие, после перекодирова-

Устранение неисправностей

Перед обращением в сервис выполните рекомендуемые ниже процедуры.

Неисправность	Возможные причины
Нет изображения и звука	Сетевой адаптер или автомобильный адаптер неправильно подключен. Отключено питание. Режим TV/AV выбран неправильно.
Нет изображения	Проверьте, настроены ли каналы. Заново вы полните автоматическую настройку каналов.
Нет звука	Проверьте, не выключен ли звук, правильно ли выбрана система звука, не подключены ли наушники. Возможен плохой прием сигнала или включена функция приглушения звука.
Плохой прием	Система звука настроена неправильно. Проверьте, правильно ли настроена антенна и каналы.
Темное изображение	Проверьте настройки яркости и контрастности. Плохое освещение. Слабый сигнал.
Размытое изображение или изображение с помехами	Проверьте расположение антенны. Помехи в виде «снега» могут быть вызваны электрической интерференцией от моторов автомобилей, поездов, линий высокого напряжения или неоновых подсветок.
Нет цвета	Проверьте настройки цветности; правильно ли выбрана система цветности.
ПДУ не работает	Проверьте, на разряжены ли батарейки, не попадает ли на сенсор ПДУ солнечный свет.

Технические характеристики

Название:	9,2-дюймовый цветной широкоформатный TFT-телевизор
Формат:	16:9/4:3
Цветовая система:	PAL/SECAM/NTSC
Разрешение:	640 (Г) x 234 (В)
Яркость:	300 кд/м ²
Контрастность:	300:1
Память:	128 каналов
Угол обзора:	120 (В), 120 (Г)
Воспроизведение форматов:	MP3, AVI, JPEG, MPEG4 (DivX)
Поддержка носителей:	USB/SD/MMC
Разъемы:	Аудио/видео вход; выход на наушники
Питание:	12В. От адаптера переменного тока; от бортовой сети автомобиля
Потребляемый ток:	600 мА
Размеры:	230 мм (Ш) x 140 мм (В) x 19 (Г)
Вес:	~ 0,6 кг



В процессе совершенствования изделия технические характеристики могут быть изменены без предварительного уведомления.



АИ49