

# HYUNDAI



## H-LCDVD908T



**PORTABLE DVD PLAYER WITH  
9" LED DISPLAY AND TV TUNER**

**ПОРТАТИВНЫЙ DVD-  
ПРОИГРЫВАТЕЛЬ С 9" LED-  
ДИСПЛЕЕМ И ТВ-ТЮНЕРОМ**

**Instruction manual**

**Руководство по эксплуатации**

# Table of contents

## Dear customer!

Thank you for purchasing our product. For safety, it is strongly recommended to read this manual carefully before connecting, operating and/or adjusting the product and keep the manual for reference in the future.

<b>Table of contents</b> .....	2	AUDIO .....	8
<b>Before you start</b> .....	3	PBC/MENU .....	8
Utilization of the product .....	3	System setup .....	8
Important safeguards .....	3	General setup .....	9
Connection .....	4	Audio setup .....	9
<b>Operation</b> .....	5	Dolby digital setup .....	9
Control elements .....	5	Video setup .....	10
Main controllers.....	5	TV/FM setup .....	10
Right panel .....	5	Preference setup .....	10
Rear panel.....	6	Other functions .....	11
Remote controller .....	6	MP3/JPEG/MPEG4 background .....	11
Changing the battery .....	6	Inserting disc .....	11
Joystick .....	6	Playback operations .....	11
Button functions .....	7	USB/SD/MMC operation .....	12
ON/OFF switch .....	7	Ripping .....	12
OPEN/CLOSE button .....	7	Copying data .....	13
Number buttons .....	7	Deleting data from USB/SD/MMC .....	13
Cursor buttons .....	7	Rotary screen .....	13
ENTER .....	7	Games .....	13
VOL+/VOL- .....	7	<b>General information</b> .....	14
MUTE .....	7	Handling compact discs .....	14
MODE .....	7	Cleaning discs .....	14
CH-/◀◀ and CH+/▶▶ .....	7	Accessories .....	14
▶▶ (PLAY/PAUSE) .....	7	Troubleshooting .....	15
■ (STOP) .....	7	Specification .....	16
SETUP .....	7		
◀◀ and ▶▶ .....	7		
DISPLAY .....	7		
TFT ON/OFF .....	7		
GOTO .....	8		
ZOOM .....	8		
REPEAT .....	8		
A-B .....	8		
COPY/SUBTITLE .....	8		
TITLE .....	8		
PROGRAM .....	8		
DVD/SD/USB .....	8		
RETURN .....	8		

## Utilization of the product

If you want to dispose this product, do not mix it with general household waste. There is a separate collection system for used electronic products in accordance with legislation that requires proper treatment, recovery and recycling.

Please contact your local authorities for the correct method of disposal. By doing so, you will ensure that your disposed product undergoes the necessary treatment, recovery and recycling and thus prevent potential negative effects on the environment and human health.

## Important safeguards



Alerts the user to the presence of dangerous voltage within the product's enclosure.



Alerts the user to the presence of important operating instructions.

### Warning

RISK OF ELECTRIC SHOCK  
DO NOT OPEN

To reduce the risk of electric shock or fire, do not open the cover. Refer servicing to qualified service personnel.



This mark indicates this unit belongs to class 1 laser product.

- To prevent the risk of fire or electric shock, don't allow water to come into contact with the device and don't use the device in high humidity conditions.

- The device is equipped with high voltage components and a laser system, hence you shall not open the device and repair it by yourself. The laser beam is dangerous to eyes when the housing is removed. Don't look at it.

- When the device is moved from cold premises to the warm room or vice versa, condensate may form on the laser head and the device may not operate properly. In this case please turn the device on for 1-2 hours without disc before playback to heat it to a proper operation temperature.

- Don't try to manually open or close the disc tray to load discs.

- Disconnect the receiver only when there is no disc therein.

- If you are not going to use the device for a long time disconnect it from the wall outlet.

- Before turning the device on, please make sure that you have connected it properly, adjust the volume of speakers and amplifiers of your radio system to the minimum. Adjust the volume as necessary only after normal playback has started to avoid damage of your audio system.

- Use supply sources of rated voltage, otherwise the unit may not function or may be damaged.

- Place the unit on a horizontal surface. Keep the unit ventilated. Don't block the heat hole. Overheat may cause malfunction.

- Do not place any objects on the player's cover, this may make it function improperly (incorrect playback).

- Please place the device in a dry and well-aired area. Do not place it near heating units or expose it to direct sunlight, mechanical vibration, humidity or excessive dust.

- If using power plug and appliance coupler as a cutting-connecting device, it should be operated easily.

- Never use liquid detergents, abrasives or organic compounds (alcohol, gasoline, etc) to clean the unit body.

## Before you start

- All repairs and technical service should be made by qualified specialist from service centers.

**All images provided herein are schematic drawings and they may differ from the real objects.**

### Connection

 Before you start connection of external devices, ensure that power of the unit is switched off.

#### Audio/video output

Audio-video output is intended for connecting an external display to this unit. For connection use the included audio-video cable.

#### Audio/video input

The audio-video input is intended for connecting external signal sources to this unit by using the included AV cable.

#### Headphone jack

Connect your headphones to this unit by using the headphone output. When headphone is connected, the built-in speakers are mute.

#### Power connection

- For power supply from the electric mains outlet 220 V, connect the included power adaptor to the DC adaptor jack of this unit. Do not use other DC adaptors.

- For power supply from the vehicle power circuit, connect the car adaptor to the DC adaptor jack of this unit. Do not use other car adaptors.

- Power supply can be performed from the built-in Li-Ion battery of this unit. The battery power is enough for about 2 hours of operation. The battery charge is performed automatically when the unit is connected to external power supply. During charging, the green light of the power indicator is blinking.

#### TV antenna jack

Connect the included TV antenna to the TV antenna jack for reception of TV signal.

#### Joystick sockets

Connect the included joysticks to the GAME1/GAME joystick sockets of this unit to play the games contained in the included disc. Do not use other joysticks to ensure good performance and safety.

## Control elements

### Main controllers

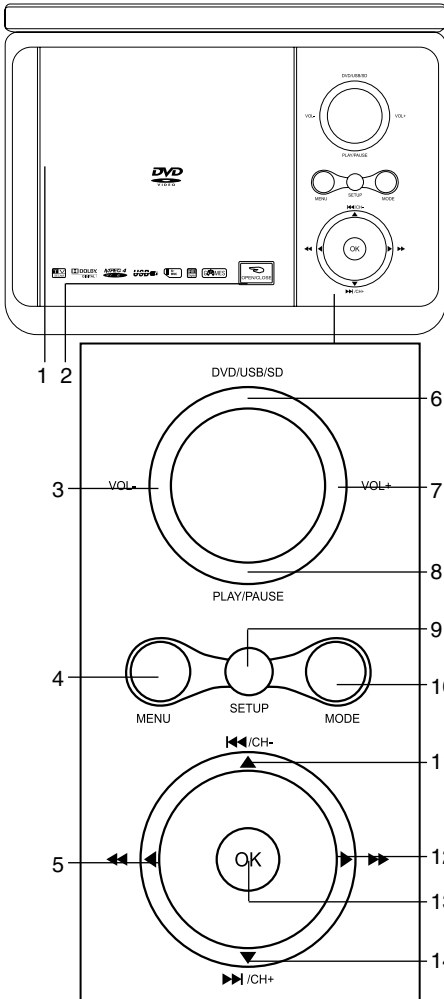

### Right panel

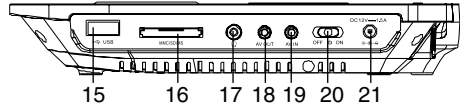

### Rear panel

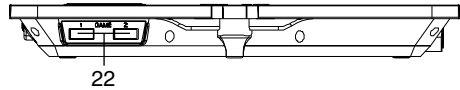

1. Disc compartment cover
2. OPEN/CLOSE button
3. VOL- button
4. MENU button
5. ◀◀ button
6. DVD/USB/SD button
7. VOL+ button
8. PLAY/PAUSE button
9. SETUP button
10. MODE button
11. ▲/CH-/◀◀ button
12. ▶▶ button
13. OK button
14. ▼/CH-/▶▶ button
15. USB port
16. SD/MMC memory card slot
17. Headphone jack
18. AV output
19. AV input
20. ON/OFF switch
21. DC adaptor jack 12 V
22. GAME1/GAME2 joystick sockets

**Not indicated:** power indicator (on the front side), TV antenna jack (on the left panel)

# Operation

## Remote controller

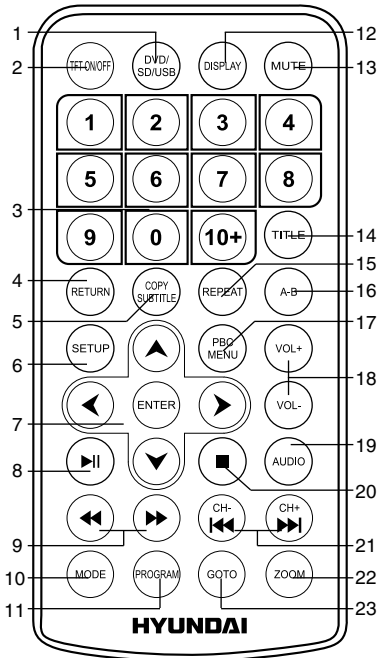

1. DVD/SD/USB button
2. TFT ON/OFF button
3. Number buttons
4. RETURN button
5. COPY/SUBTITLE button
6. SETUP button
7. Cursor buttons/ENTER button
8. **||** button
9. **◀▶** buttons
10. MODE button
11. PROGRAM button
12. DISPLAY button
13. MUTE button
14. TITLE button
15. REPEAT button
16. A-B button
17. PBC MENU button
18. VOL+/VOL- buttons

19. AUDIO button
20. **■** button
21. CH-/◀◀ and CH+/▶▶ buttons
22. ZOOM button
23. GOTO button

## Changing the battery

1. Remove the battery compartment cover on the back of the RC.
2. Insert 2 x AAA (1.5 V) batteries into the battery compartment making sure that the correct polarity is observed.
3. Install the cover back.
  - The RC should be pointed at remote sensor within 8 meters and within 30 degrees at the left or the right side.
  - Take the battery out of the RC if it is not used for a long time.
  - Do not mix new and used batteries or different types of batteries. Weak batteries can leak and severely damage the RC.
  - Do not expose the RC to shock, liquids, and do not place it in an area with high humidity.

## Joystick

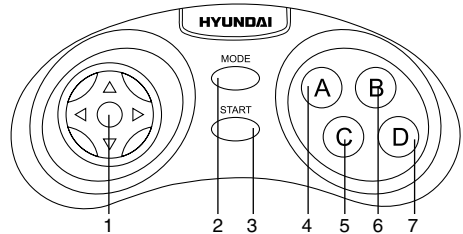

1. Cursor
2. MODE button
3. START button
4. A button
5. C button
6. B button
7. D button

## Button functions

### ON/OFF switch

After the unit is connected to power source or if you want to use the built-in accumulator energy, set the ON/OFF switch to ON position to switch on the unit. When the unit is on, the red light of the power indicator will light. To turn off the power set the ON/OFF switch to OFF position.

### OPEN/CLOSE button

Press OPEN button on the unit to open the disc compartment cover.

### Number buttons

Press number buttons to input digits and numbers (e.g. track/chapter number, playback time, channel numbers etc.).

### Cursor buttons

Press cursor buttons to navigate in various menus.

### ENTER

Press ENTER button (or OK button on the panel) for confirmation of chosen options.

### VOL+/VOL-

Press VOL+ button to adjust volume up. Press VOL- button to adjust volume down.

### MUTE

Press MUTE button; the sound output will be muted. Press this button again or adjust volume to resume the sound.

### MODE

Press this button repeatedly to switch between TV, FM, DVD and AV input modes. Media mode selection is available only if the corresponding storage is inserted into the unit.

### CH-/◀◀ and CH+/▶▶

- When playing DVD disc, press CH-/◀◀ button to go to the previous chapter.

- When playing SVCD, VCD, CD disc, press CH-/◀◀ button to go to the previous track.
- In TV and FM modes press CH-/◀◀ button to go to the previous channel/station.
- When playing DVD disc, press CH+/▶▶ button to go to the next chapter.
- When playing SVCD, VCD, CD disc, press CH+/▶▶ button to go to the next track.
- In TV and FM modes press CH+/▶▶ button to go to the next channel/station.

### ▶| (PLAY/PAUSE)

When the playback is paused or stopped, or a file/track is selected in a menu, press ▶| button on the RC or PLAY/PAUSE button on the panel to start playback. During playback press this button to pause playback.

### ■ (STOP)

When playing DVD/SVCD/VCD/CD disc, press this button once, the unit will memorize the previous ending point; when afterwards you play the same disc, playback will start from the memorized point. Press ■ button twice, playback will stop without memorizing the stop point.

### SETUP

Press SETUP button to enter or exit the system setup menu.

### ◀◀ and ▶▶

- When playing video or music, press ◀◀ button repeatedly for quick rewind search. Press ▶▶ button repeatedly for quick forward search. Search speed will increase with each pressing: 2x => 4x => 8x => 16x => 32x => normal.
- In TV and FM modes press these buttons repeatedly to adjust the frequency step by step.

### DISPLAY

Press this button to display various info on the current playback: title/chapter number or time elapsed/remaining, etc.

### TFT ON/OFF

Press this button to switch off the display; there will be dark screen instead of the image

# Operation

of the current mode. Press the button again to switch on the display.

## GOTO

Press this button to display menu in which you can input track/chapter/title number or disc playback time by pressing number buttons. After you input the data, playback will start from the input point.

## ZOOM

When playing DVD/VCD disc, press ZOOM button to zoom in the picture as follows: 2x => 3x => 4x => 1/2 => 1/3 => 1/4 => normal. In zoom in mode, press cursor buttons to move the picture for viewing.

## REPEAT

Press REPEAT button to repeat a title, chapter, track or the whole disc (available repeat modes depend of the disc and file type).

## A-B

Press A-B button to set the initial point of a video fragment. Press A-B button again to set the final point; the selected fragment will be played repeatedly. Press this button again to cancel fragment playback.

## COPY/SUBTITLE

- When playing a disc with multi-language subtitle, press this button continually, the subtitle languages are changed in a circle, and you can select the needed one.
- When a USB/SD/MMC is connected, press this button to access Copying menu (if data disc is being used) or Ripping menu (if CD disc is being used).

## TITLE

When playing a DVD disc, press this button to return to the main title menu of the disc.

## PROGRAM

- If the disc contains 2 or more tracks, chapters or titles, set up the playing order to your preference. Press PROGRAM button to

enter program menu.

- Press number buttons to input the number of the track, title or chapter. If programmed tracks are over ten, select ►► item and press ENTER button to go on programming. Maximum 20 programmable items are possible. Use cursor buttons to move the cursor to START item. Press ENTER button to start program playback. Press PROGRAM button to cancel programming.

 For MP3 disc, this function is not available.

## DVD/SD/USB

Press this button to select disc, memory card or USB playback, when these storages are connected to the unit.

## RETURN

Press this button to return to disc menu while playback. Press again to resume playback.

## AUDIO

- When playing DVD with more than one audio stream, press this button to select the needed language.
- When playing CD/VCD/MPEG, press this button to select audio channel (left mono/right mono/mix-mono/stereo).

## PBC/MENU

- When playing a VCD disc, press this button to turn on or off Playback Control (PBC) function.
- When playing a DVD/USB/SD, press this button to go to the root menu.

## System setup

1. Press SETUP button to enter the setup menu. In Setup menu, press SETUP button again to quit the setup page.
2. Use ◀▶ buttons to choose a setup page.
3. Press ▼ button to enter the setup page selected.

4. Use ▼/▲ buttons to select the option you want to adjust.

5. Press ► button to enter the adjustment list. Use ◀▶ buttons to select the adjustment and press ENTER button to confirm and ◀ button to return to options list.

6. To return to setup page list press ◀ button when in the option list.

☑ The items in gray can't be set up. The setup is memorized and kept after power is off.

## General setup page

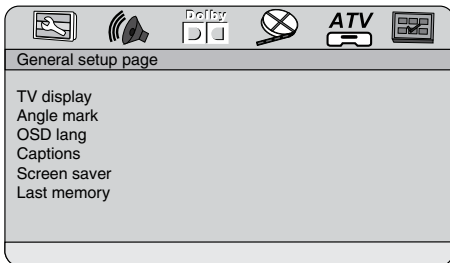

- TV DISPLAY

Normal/PS: the wide-screen image shows on the full screen, but some part is cut off.

Normal/LB: the wide-screen image shows and black bars appear on the top and bottom of screen.

Wide: Use this item for wide-screen image.

- ANGLE MARK

It will show the angle mark when playing DVD disc with multi-angle view if selecting On.

- OSD LANGUAGE

Select on-screen display language: English, Russian.

- CAPTIONS

This function doesn't work when the disc without caption. The default setup is On.

- SCREEN SAVER

If the Screen saver is set On and the unit is switched on without a disc playing for several minutes, a moving picture appears on the screen, and the unit will go to standby mode after several minutes. You can press any button to wake it up.

- LAST MEMORY

When this function is on, the unit can memorize the time elapsed from the last time you played the disc. Then at the next playing, it will resume playing from the memorized time.

## Audio setup page

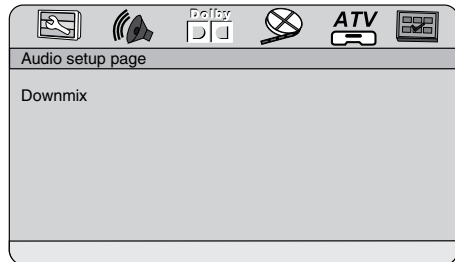

- DOWNMIX

LT/RT: The audio out is Left and Right channels format even if the original sound is 5.1CH format.

Stereo: The audio out format is stereo even if the original sound is 5.1CH format.

## Dolby digital setup

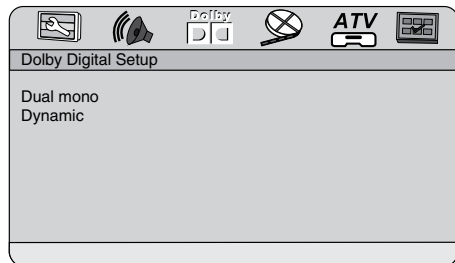

- DUAL MONO

Stereo: stereo output signal,

L-Mono: left output signal,

R-Mono: right output signal,

Mix-Mono: left/right output average signal.

- DYNAMIC

If watching large dynamic scope movie program at night, to select this mode you can reduce the volume to a very low level, at the same time, to keep the fine details sounds. In this case, this doesn't disturb the family and

# Operation

keep the quality sounds.

## Video setup

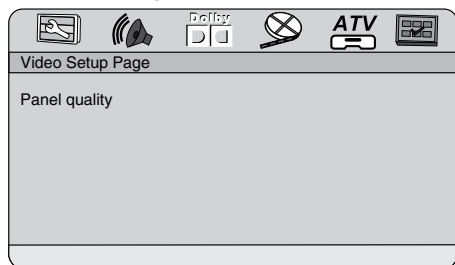

- **PANEL QUALITY**

You can set the level of Sharpness, Brightness, Contrast, Hue and Saturation according to your preference.

**TV/FM setup** (available only in TV and FM modes)

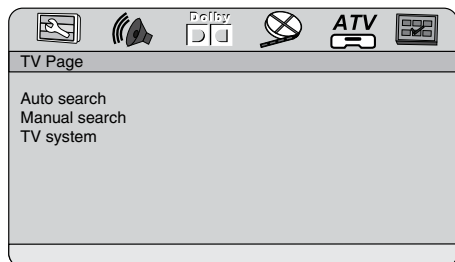

- **AUTO SEARCH**

Select START and press ENTER button to start automatical search and saving of all available strong-signal TV or FM (depending on the current mode) stations in the memory. Press ■ button to stop search.

- **MANUAL SEARCH**

Select START and press ENTER button to start automatical search and saving for the nearest available TV or FM (depending on the current mode) station. After finding the first station the search will stop. Press ENTER button again to continue. Press ■ button to stop search..

- **TV SYSTEM** (not available in FM mode)

Select the color and sound system: NTSC M, PAL D/K, PAL B/G, PAL I, SECAM-BG, SECAM-DK.

**Preference setup** (available only after full stop of playback)

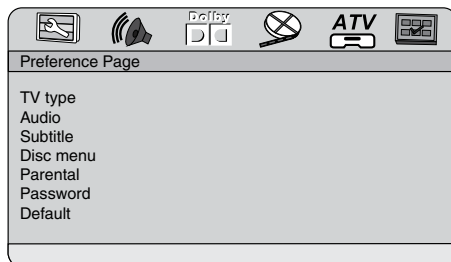

- **TV TYPE**

This unit is suitable for all kinds of TV systems. You can select one of the PAL, NTSC or Auto.

**AUTO:** the TV system is auto switched according to the disc system.

**NTSC:** this system is used in USA, Taiwan, Japan etc.

**PAL:** this system is used in China, Europe, Hong Kong etc.

- **AUDIO, SUBTITLE, DISC MENU language**

These are the initial settings by your preference. If a setting is supported by disc content, it will work. Otherwise the disc default value works. And these settings can be changed respectively by pressing AUDIO and COPY/SUBTITLE buttons when playing.

- **PARENTAL**

The control level is for parental to control playing content and protect your children from violence and erotic. The disc, the level of which is higher than the setting level can not be played.

- **PASSWORD**

Change the password. The initial factory password is 0000. You can set your own password. If you forget your own password, you can use 0000 as general password.

- **DEFAULT**

Reset to the initial factory setups (except Parental and Password items).

## Other functions

### MP3/JPEG/MPEG4 background

**MP3** - generally adopted standard of audio compression, compressing audio data to 1/12 of their size. One CD disc mat store more than 600 minutes of music (170 songs). And the quality of MP3 disc approximates to an audio CD disc quality.

**JPEG (Joint Photographic Expert Group)** - image compression algorithm, used all over the world and providing high level of compression of the source data. Any graphics editor may edit images of this format and their size in 15-20 times less then the original images.

**MPEG4** - standard for transmitting audio and video data via channels with low capacity. This format is very popular since it made possible to place full-length movies with good enough resolution in one CD.

 Manufacturer guarantees regular playback of licensed discs only. Some AVI files cannot be played due to their parameters and recording conditions. Video files more than 2 Gb having AVI extension can be played partially.

### Inserting disc

Press OPEN button on the unit to open the disc compartment cover. Put a disc onto the spindle and press on the center until it is fixed. Close the compartment cover.

### Playback operations

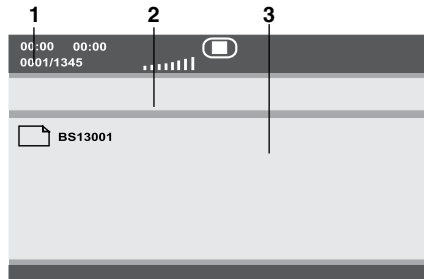

When a disc, a USB or a memory card containing files of these formats is inserted, following interface will be displayed:





1. Playback info window - shows current playback time, track number, volume level, playback status (stop/play/pause) etc.

2. Address window - shows directory address at which the currently played file is found.

3. Directory window - shows the currently selected directory.

Use / buttons to select the directory you want and press ENTER button to enter it. Select a file and press ENTER button to start its playback. For more playback operations please refer to "Button functions" chapter.

 JPEG playback notes:

- While a file playback, press  button, 8 thumbnails will be shown on the screen.
- Press cursor buttons to select the desired picture.
- Press number buttons to input directly the number of the desired picture.
- Use cursor buttons to select SLIDE SHOW item, then press ENTER button to start slide show.
- Use cursor buttons to select MENU item, then press ENTER button to enter button function menu.

The button function menu is as follows:

Button	Function
PROGRAM	Select slideshow transition effect
	Entering thumbnail mode

# Operation

▶▶	Next picture
◀◀	Previous picture
▶	To play picture
▲	Invert image
▼	Mirror image
Select CONTINUE item and press ENTER button to go to the second menu page:	
◀	Rotate 90 degrees anticlockwise
▶	Rotate 90 degrees clockwise
ZOOM	Change zoom mode
◀◀	Zoom out
▶▶	Zoom in
◀▶/▲▼	Move the zoomed image

Select EXIT MENU item and press ENTER button to exit.

 Depending on file volume and encoding, some delay is possible when changing modes or passing to the next menu item.

## USB/SD/MMC operations

Insert a USB drive in the USB port, then select the Disc mode and press DVD/SD/USB button to select USB playback.

Insert an SD or MMC card into the Memory card slot, then select the Disc mode and press DVD/SD/USB button to select card playback.

Operations with USB/SD/MMC file playback are the same as file disc operations.

 SD/MMC up to 16 Gb, USB up to 500 Gb are supported by this unit. FAT/FAT32 file systems are supported. Please use USB devices and memory cards of famous brands; some models of USB devices or memory cards cannot be supported by this unit due to incompatibility.

According to the USB 1.1/2.0 Standard, usage of a USB device with power current consumption exceeding 500 mA is not recommended without supplementary power

supply. Failure to use supplementary power for connected USB drives with power consumption exceeding this value as well as defective USB drives may cause mechanical or thermal changes of elements of this unit as well as failure of internal elements of the USB port. Such damages are not warranty cases.

**Warning:** usage of external USB drives containing BIN files in the root directory may cause malfunction of the unit or damage to the software.

## Ripping

This unit has Ripping function making it handy and quick to copy audio files (e.g. music) from CDs. RIPPING is converting from CDDA format to the compressed MP3 format onto a USB drive or memory card. In the course of copying, ID3 tags are generated automatically in Russian and English, depending on the source. If the disc does not contain such information in CD-text format, ID3 tags will be written as “Unknown artist” and “Unknown album”.

RIPPING function has a simple and intuitive menu. To display the Ripping menu, press COPY/SUBTITLE button on the RC while CD playback. A USB-drive or a memory card should be connected to the unit.

CD RIP			
Options		Track	
Speed	Normal	track01	
Bitrate	128 kbps	track02	
Create ID3	Yes	track03	
Device	USB	track04	
Summary		track05	
Selected track	0	track06	
Selected time	00:00		
Start	Exit	Select all	Select none

For navigation in the menu use cursor buttons and press ENTER button to confirm your option. In “Options” column you may set speed and bit rate for ripping, confirm or cancel ID3-tag creation, select USB or memory card

as destination storage. In "Track" column you may select tracks for ripping (press ENTER button to select a highlighted track). Besides, you can select all tracks ("Select all") or cancel your choice ("Select none"). To start converting process, select "Start" and press ENTER button.

CD RIP	
Ripping	Selected Track
Track Progress <input type="text"/>	track01 1%
Total Progress <input type="text"/>	
Cancel <input type="button"/>	
Summary	
Now ripping	
Track	01/01

After the CD ripping procedure begins, the system will proceed to the next menu page.

In Ripping window, there are a track progress bar and a total progress bar showing how much the ripping procedure for the current track has been done and how much the total task has been finished respectively.

During ripping, the option Cancel is highlighted, so whenever you want to cancel ripping, just press ENTER button.

The ripped tracks from CD or HDCD discs will be stored in a folder created automatically by the system in the destination storage.

## Copying data

- Play data disc or USB/SD/MMC containing MP3/JPG/DivX files.

- Press COPY/SUBTITLE button on RC, the COPY menu will appear with option of ALL SELECT/ALL UNSEL/COPY/DELETE/EXIT.

- Move the cursor to the target file or folder, press ENTER button to tick it, or select ALL SELECT item to select all the data.

- Move the cursor to COPY item, then press ENTER button to display the destination (USB or Memory card).

- Select the desired target device (USB or Memory card), press ENTER button to display the option BACK/NEXT.

- Choose NEXT item to start copying data the selected device.

## Deleting data from USB/SD/MMC

- Play USB device or memory card containing the desired data.

- Press COPY/SUBTITLE button to get the menu of ALL SELECT/ALL UNSEL/COPY/DELETE/EXIT.

- Move the cursor to the target file or folder, press ENTER button to tick it, then move to DELETE item and press ENTER button to delete the data from the device.

## Rotary screen

This unit is equipped with a rotary screen. When the screen is open, rotate is with both hands clockwise (180°) and counterclockwise (90°). When the screen is rotated, you can fold the unit body for a more comfortable use.

## Games

- Insert the supplied game disc into the disc compartment, select Disc mode. The display will show page 1 of the game bank.

- Connect the supplied joysticks to the joystick slots of this unit. Press LEFT/RIGHT cursor buttons on the joystick to select bank pages. Press UP/DOWN cursor buttons on the joystick or press number buttons on the RC to select a game in the current page. Press START button on the joystick to start the game.

- Functions and operation of joystick buttons may vary for each individual game.

- Press ■ button on the RC to quit the current game.

## General information

### Handling compact discs

- Do not insert anything other than a CD into the disc tray.
- Do not use cracked, chipped, warped, or otherwise damaged discs as they may cause damage to the player.
- Handle the disc only by the edges (as shown in the picture). To keep discs clean do not touch its surface.
- Store discs in their cases when not in use.
- Do not expose discs to direct sunlight, high humidity, high temperature or dust.
- Prolonged exposure to extreme temperature can warp a disc.
- Do not attach labels, write on or apply chemicals to the surface of the discs.
- Do not touch the recorded surface of the discs.
- Use 12-cm CDs. Use only conventional, fully circular discs. Do not use irregularly shaped discs.



### Cleaning discs

Fingerprints should be carefully wiped from the surface of disc with a soft cloth. Unlike conventional records, compact discs have no grooves to collect dust and macroscopic dirt, so gently wiping them with a soft cloth should remove most panicles. Wipe in a straight motion from the center to the edge.

Never use thinner benzene, record cleaner or anti static spray on a compact disc. Such chemicals can damage its plastic surface.

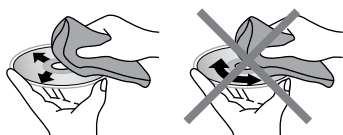

### Accessories

DVD player	1 pc
Remote controller	1 pc
Audio-video cable	1 pc
Battery AAA/1.5V	2 pcs
Headphones	1 pc
Car adaptor	1 pc
TV antenna	1 pc
AC/DC adaptor	1 pc
Battery pack (built-in)	1 pc
Protective bag	1 pc
Joystick	2 pcs
Game disc	1 pc
Consumer information	1 pc
Warranty card	1 pc
Instruction manual	1 pc

### Troubleshooting

Below is a table describing simple measures that can help you eliminate most problems likely to emerge when this unit is in use. If below measures do not help, turn to a service center or to the nearest dealer.

Symptom	Cause	Solution
No sound	Poor audio cable connection	Make proper connection
	Disc dirty or damaged	Clean the disc
	MUTE function is on	Disable MUTE function
No image	Poor video cable connection	Make proper connection
	Incorrect setting of your TV set	Correct the settings of your TV set
Disc cannot be read	Disc not inserted	Insert the disc
	Disc inserted incorrectly	Install the disc with the label side facing up
	Condensate on the unit laser head	Switch the unit on without disc for an hour
Remote control does not operate	Remote control is incorrectly directed at the unit	Use the remote controller according to the manual
	Distance and angle to the unit are too large	Decrease the distance and angle
	Run out batteries	Replace both batteries
Some functions do not work	Disc is recorded incorrectly	Wait 5-10 seconds and the unit will automatically return to normal style
	Incorrect key sequence	Repeat the operation one more time
	Static voltage on the unit housing	Switch the unit off for 1-2 minutes and then switch it on again
Unstable image	Incorrect TV settings	Correct the TV settings

# General information

## Specifications

### Appearance

Unit dimensions	241 mm x 180 mm x 45 mm
Net/Gross weight	0.9 kg/1.78 kg
Display	9" TFT LED
Display format	16:9

### Compatibility

Supports	DVD/DVD±R/DVD±RW/CD/CD-R/CD-RW/USB/SD/MMC
Formats of playback	DVD-video/DVD-audio/SVCD/VCD/HDCD/CDDA/MP3/ Kodak Picture CD/JPEG/MPEG4 (DivX/XviD)

### Audio

Built-in Dolby Digital decoder	+
--------------------------------	---

### Video

Color system	NTSC/PAL
--------------	----------

### TV-tuner

TV system	PAL/SECAM
Sound system	DK/BG/I

### Connectors

Audio-video out	+
Earphone jack	+
Audio-video in	+

### Functions

Children lock	+
Rotary screen	270°
Russian and English OSD	+
Audio CD ripping in MP3 format to USB flash drive/SD card	+
Copy function from data discs to USB flash drive/SD card	+
Games	+

### Power

AC/DC adaptor	+
Car adaptor	+
Battery Li-ion	+
Nominal voltage	12 V, 1.5 A
Nominal power consumption	18 W

Specifications are subject to change without notice. Dimensions are approximate.

## Уважаемый покупатель!

Благодарим Вас за покупку нашего изделия. Чтобы понять, как правильно и безопасно пользоваться приобретенным устройством, рекомендуется тщательно изучить настоящее руководство перед подключением и эксплуатацией изделия. Сохраняйте руководство для использования в будущем.

<b>Содержание</b> .....	17	RETURN .....	24
<b>Перед началом эксплуатации</b> .....	18	AUDIO .....	24
Утилизация изделия .....	18	PBC/MENU .....	24
Меры предосторожности .....	18	Настройка системы .....	24
Подключение .....	19	Страница общих настроек .....	24
<b>Управление устройством</b> .....	20	Страница аудио установок .....	25
Элементы управления .....	20	Настройки Dolby Digital .....	25
Основные органы управления .....	20	Страница установки видео .....	25
Правая панель .....	20	Настройки ТВ/FM .....	26
Задняя панель .....	21	Настройка предпочтений .....	26
Пульт дистанционного управления .....	21	Прочие операции .....	27
Установка батареек .....	21	Воспроизведение файлов MP3/JPEG/ MPEG4 .....	27
Джойстик .....	21	Загрузка диска .....	27
Функции кнопок .....	22	Воспроизведение .....	27
Переключатель ON/OFF .....	22	Операции с USB/SD/MMC .....	28
Кнопка OPEN/CLOSE .....	22	Функция Ripping .....	29
Кнопки с цифрами .....	22	Копирование данных .....	29
Кнопки курсора .....	22	Удаление файлов с USB/SD/MMC .....	30
ENTER .....	22	Поворотный экран .....	30
VOL+/VOL- .....	22	Игры .....	30
MUTE .....	22	<b>Общая информация</b> .....	31
MODE .....	22	Обращение с компакт-дисками .....	31
CH-/◀◀ и CH+/▶▶ .....	22	Чистка дисков .....	31
▶▶ (PLAY/PAUSE) .....	22	Комплект поставки .....	31
■ (STOP) .....	22	Руководство по устранению неисправностей .....	32
SETUP .....	22	Технические характеристики .....	33
◀◀ и ▶▶ .....	23		
DISPLAY .....	23		
TFT ON/OFF .....	23		
GOTO .....	23		
ZOOM .....	23		
REPEAT .....	23		
A-B .....	23		
COPY/SUBTITLE .....	23		
TITLE .....	23		
PROGRAM .....	23		
DVD/SD/USB .....	24		

# Перед началом эксплуатации

## Утилизация изделия

Если вы желаете утилизировать данное изделие, не выбрасывайте его вместе с обычным бытовым мусором. Существует отдельная система сбора использованных электронных изделий в соответствии с законодательством, которая предполагает соответствующее обращение, возврат и переработку.

Обращайтесь в органы местного управления за инструкциями по правильной утилизации продукта. Тем самым Вы обеспечите утилизацию Вашего изделия с соблюдением обязательных процедур по обработке, утилизации и вторичной переработке и, таким образом, предотвратите потенциальное негативное воздействие на окружающую среду и здоровье людей.

## Меры предосторожности



Предупреждение о наличии высокого напряжения внутри устройства.



Напоминание о проведении всех действий в соответствии с инструкциями.

### Warning

RISK OF ELECTRIC SHOCK  
DO NOT OPEN

Во избежание риска поражения электрическим током или пожара не открывайте корпус изделия.

Обращайтесь к квалифицированному персоналу.



Изделие принадлежит к лазерной продукции 1 класса.

- Для предотвращения риска возгорания или удара током избегайте попадания в устройство воды и эксплуатации устройства в условиях высокой влажности.
- Устройство содержит компоненты под высоким напряжением и лазерную систему, поэтому не пытайтесь самостоятельно открывать и ремонтировать устройство. Лазерный луч опасен при снятой крышке корпуса.
- При перемещении устройства из холод-

ного места в теплое и наоборот на лазерной головке может образоваться конденсат и устройство не будет работать должным образом. В этом случае перед началом воспроизведения включите устройство на 1-2 часа без диска для прогрева до комнатной температуры.

- Не пытайтесь открывать или закрывать лоток для загрузки дисков вручную.
- Отключайте питание устройства только при отсутствии диска.
- Выключайте устройство из розетки, если Вы не собираетесь использовать его в течение долгого времени.
- Перед включением устройства убедитесь, что оно подключено правильно, установите на минимум уровень громкости усилителя и динамиков Вашей аудиосистемы. Регулируйте уровень громкости только после начала воспроизведения, чтобы избежать повреждения аудиосистемы.
- Подключайте устройство только к сети с параметрами, соответствующими напряжению питания аппарата.
- Устанавливайте устройство горизонтально; обеспечивайте хорошую вентиляцию, не закрывайте отверстия, предназначенные для отвода тепла.
- Не ставьте посторонние предметы на корпус устройства; это может стать причи-

ной некорректной работы устройства.

- Устройство должно находиться в сухом и проветриваемом месте. Исключайте нахождение устройства вблизи нагревательных приборов, не подвергайте воздействию солнечного света, механической вибрации, влажности и пыли.
- Не используйте для чистки корпуса устройства жидкие чистящие средства, абразивные материалы или органические соединения (алкоголь, бензин и др.).
- Для ремонта и технического обслуживания устройства обращайтесь в сервисные центры.

**Все иллюстрации, приведенные в настоящем руководстве, являются схематическими изображениями, которые могут отличаться от реальных объектов.**

## Подключение

 Перед началом подключения устройства к другому оборудованию убедитесь, что электропитание отключено.

### Аудиовидеовыход

Аудио/видеовыход предназначен для подсоединения дополнительного внешнего монитора к данному устройству. Для подсоединения используйте входящий в комплект аудиовидеокабель

### Аудиовидеовход

Аудиовидеовход предназначен для подключения данного устройства к внешнему источнику сигнала; подсоединение выполняется с помощью входящего в комплект аудиовидеокабеля.

### Разъем для наушников

Подсоедините наушники к разъему для наушников данного устройства. При подключенных наушниках звук через встроенный динамик устройства не воспроизводится.

### Питание устройства

- Для питания от электросети 220 В подсоедините входящий в комплект сетевой адаптер к разъему для адаптера данного устройства. Не используйте адаптеры, не входящие в комплект поставки.
- Для питания от бортовой сети автомобиля подсоедините автомобильный адаптер, входящий в комплект поставки, к разъему для адаптера данного устройства.
- Возможно питание от встроенной батареи. Заряда батареи хватает приблизительно на 2 часа работы устройства. Зарядка батареи происходит автоматически при подключении устройства к внешней сети питания. При первом использовании батарея будет заряжена не полностью, это не является дефектом. Время зарядки батареи зависит от степени ее разряженности. Во время зарядки батареи мигает зеленая лампа индикатора питания.

### Разъем для ТВ-антенны

Подсоедините входящую в комплект ТВ-антенну к разъему для ТВ-антенны данного устройства для получения ТВ-сигнала.

### Разъемы для джойстиков

Подсоедините входящие в комплект джойстики к разъемам GAME1/GAME данного устройства; с помощью джойстиков вы можете играть в игры, доступные на входящем в комплект диске с играми. Не используйте джойстики, не входящие в комплект поставки.

# Управление устройством

## Элементы управления

### Основные органы управления

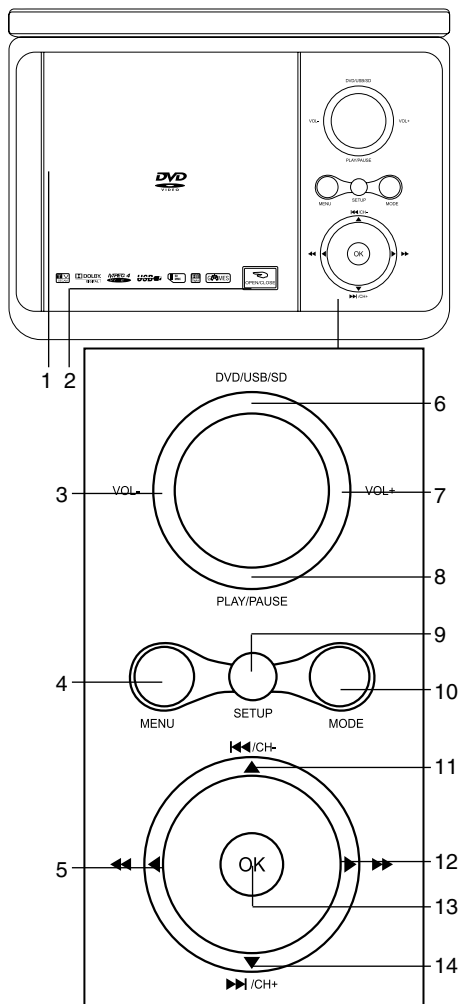

### Правая панель

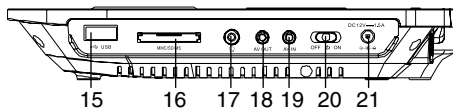

### Задняя панель

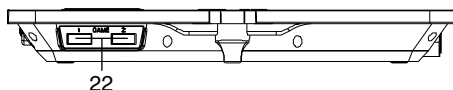

1. Крышка отсека для дисков
2. Кнопка OPEN/CLOSE
3. Кнопка VOL-
4. Кнопка MENU
5. Кнопка ◀◀
6. Кнопка DVD/USB/SD
7. Кнопка VOL+
8. Кнопка PLAY/PAUSE
9. Кнопка SETUP
10. Кнопка MODE
11. Кнопка ▲/CH-/◀◀
12. Кнопка ▶▶
13. Кнопка OK
14. Кнопка ▼/CH-/▶▶
15. USB-порт
16. Слот для карт памяти SD/MMC
17. Разъем для наушников
18. Аудиовидеовыход
19. Аудиовидеовход
20. Переключатель ON/OFF
21. Разъем для адаптора питания 12 В
22. Разъемы для джойстиков GAME1/ GAME2

**Не показано на рисунке:** индикатор питания (на передней панели), разъем для антенны (на левой панели)

## Пульт дистанционного управления

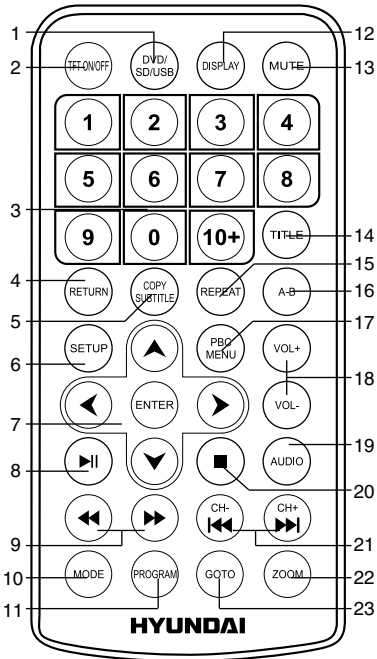

1. Кнопка DVD/SD/USB
2. Кнопка TFT ON/OFF
3. Кнопки с цифрами
4. Кнопка RETURN
5. Кнопка COPY/SUBTITLE
6. Кнопка SETUP
7. Кнопки курсора/Кнопка ENTER
8. Кнопка **▶||**
9. Кнопки **◀▶**
10. Кнопка MODE
11. Кнопка PROGRAM
12. Кнопка DISPLAY
13. Кнопка MUTE
14. Кнопка TITLE
15. Кнопка REPEAT
16. Кнопка A-B
17. Кнопка PBC MENU
18. Кнопки VOL+/VOL-

19. Кнопка AUDIO
20. Кнопка **■**
21. Кнопки CH-◀◀ и CH+▶▶
22. Кнопка ZOOM
23. Кнопка GOTO

## Установка батареек

1. Снимите крышку отсека для батареек на задней части ПДУ.
2. Поместите две батарейки AAA/1.5V в отсек для батареек с правильным соблюдением полярности.
3. Установите крышку отсека на место.
  - Мощность сигнала, необходимая для приемного датчика, обеспечивается на расстоянии до 8 метров и в пределах 30 градусов влево и вправо.
  - Не используйте одновременно новые и использованные батарейки или батарейки разных типов.

## Джойстик

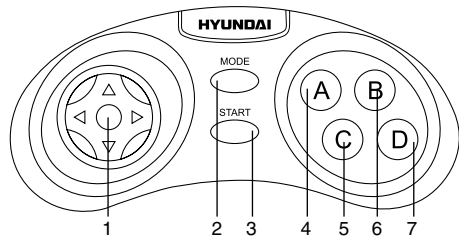

1. Курсор
2. Кнопка MODE
3. Кнопка START
4. Кнопка A
5. Кнопка C
6. Кнопка B
7. Кнопка D

## Функции кнопок

### Переключатель ON/OFF

После подключения устройства к источнику электропитания или если вы хотите использовать питание от встроенной батареи, установите переключатель ON/OFF на правой панели в положение ON для включения питания устройства. Загорится красная лампа индикатора питания. Чтобы отключить питание, установите переключатель в положение OFF.

### Кнопка OPEN/CLOSE

Нажмите кнопку OPEN/CLOSE, чтобы открыть крышку отсека для дисков.

### Кнопки с цифрами

Используйте кнопки с цифрами для ввода чисел (напр., номер главы/раздела, время воспроизведения, номера ТВ-каналов и др.).

### Кнопки курсора

Используйте кнопки курсора для перемещения по меню.

### ENTER

Нажимайте кнопку ENTER на ПДУ или кнопку OK на панели устройства для подтверждения выбранной опции.

### VOL+/VOL-

Нажимайте кнопки VOL+/VOL- для увеличения или уменьшения уровня громкости звука.

### MUTE

Нажмите кнопку MUTE; звук перестанет воспроизводиться. Нажмите кнопку MUTE повторно или регулируйте громкость для восстановления звука.

### MODE

Нажимайте эту кнопку для переключения между режимами ТВ, FM-радио, воспроизведения диска (USB, карты памяти) или

внешнего источника сигнала. Выбор режима воспроизведения диска (USB, карты памяти) доступен, только если соответствующий носитель установлен в устройство.

### CH-◀◀ и CH+▶▶

- При воспроизведении DVD диска нажмите кнопку CH-◀◀ для перехода к предыдущей главе.
- При воспроизведении SVCD, VCD, CD дисков нажмите кнопку CH-◀◀ для перехода к предыдущему треку.
- В режимах ТВ и FM-радио нажмите кнопку CH-◀◀ для выбора предыдущего канала/станции.
- При воспроизведении DVD диска нажмите кнопку CH+▶▶ для перехода к следующей главе.
- При воспроизведении SVCD, VCD, CD дисков нажмите кнопку CH+▶▶ для перехода к следующему треку.
- В режимах ТВ и FM-радио нажмите кнопку CH+▶▶ для выбора следующего канала/станции.

### ▶▶ (PLAY/PAUSE)

Когда воспроизведение диска стоит на паузе или остановлено или в меню выбран файл, нажмите кнопку ▶▶ на ПДУ или кнопку PLAY/PAUSE на панели устройства, чтобы начать воспроизведение. Во время воспроизведения нажмите эту кнопку, чтобы установить воспроизведение на паузу.

### ■ (стоп)

При воспроизведении DVD/SVCD/VCD/CD дисков, нажмите кнопку ■ один раз - устройство запомнит точку остановки, и при последующем запуске данного диска воспроизведение начнется с этой точки. Нажмите кнопку ■ дважды для полной остановки воспроизведения без запоминания точки остановки.

### SETUP

Нажмите кнопку SETUP для входа или выхода из экранного меню настроек.

## ◀ и ▶ (назад/вперед)

- При воспроизведении видео или музыки нажимайте кнопку ◀ для ускоренного воспроизведения назад; нажимайте кнопку ▶ для ускоренного воспроизведения вперед. При каждом нажатии скорость воспроизведения будет изменяться в следующем порядке: 2X => 4X => 8X => 16X => 32X => нормальное воспроизведение.

- В режимах ТВ и FM-радио нажимайте эти кнопки для пошаговой подстройки текущей частоты.

## DISPLAY

Нажимайте кнопку DISPLAY для отображения на экране различной информации о текущем воспроизведении: истекшее/оставшееся время или номер главы/раздела и др.

## TFT ON/OFF

Нажмите кнопку TFT ON/OFF, чтобы отключить дисплей; вместо изображения будет отображаться черный экран. Для включения дисплей нажмите эту же кнопку

## GOTO

Нажимайте эту кнопку для отображения меню, в которых с помощью кнопок с цифрами Вы можете ввести номер трека/главы/раздела или время диска. После этого воспроизведение продолжится с учетом введенных вами параметров.

## ZOOM

Во время воспроизведения DVD/VCD диска нажимайте кнопку ZOOM для изменения размеров изображения в следующем порядке: 2x => 3x => 4x => 1/2 => 1/3 => 1/4 => нормальное изображение. Используйте кнопки курсора для перемещения по увеличенному изображению.

## REPEAT

Нажмите эту кнопку для повторного воспроизведения трека, раздела, главы или всего диска (доступные режимы повтора зависят от типа воспроизводимого диска

или файла).

## A-B

Во время воспроизведения видео нажмите кнопку A-B, чтобы задать начальную точку фрагмента. Нажмите еще раз кнопку A-B, чтобы задать конечную точку фрагмента; выбранный фрагмент видео будет воспроизводиться повторно. Нажмите кнопку еще раз, чтобы отменить повтор фрагмента.

## COPY/SUBTITLE

- При воспроизведении DVD-диска с субтитрами на нескольких языках нажимайте эту кнопку, чтобы выбрать субтитры на нужном языке.

- Когда к устройству подсоединен USB-накопитель или карта памяти SD/MMC, нажмите эту кнопку для входа в меню копирования (если воспроизводится диск с данными) или меню функции Ripping (если воспроизводится CD-диск).

## TITLE

- При воспроизведении DVD-диска нажмите кнопку TITLE для перехода к меню разделов диска.

## PROGRAM

- Если диск содержит два или более треков, разделов или глав, с помощью кнопки PROGRAM Вы можете запрограммировать порядок воспроизведения. При нажатии этой кнопки Вы входите в меню программирования.

- С помощью кнопок с цифрами введите номер трека, раздела или главы. Если записей более 10, установите курсор на пункт ▶▶ и нажмите кнопку ENTER для продолжения программирования (максимально возможно запрограммировать 20 записей). Используйте кнопки курсора для перемещения курсора на пункт СТАРТ. Нажмите кнопку ENTER для запуска воспроизведения программы. Для отмены программирования нажмите кнопку PROGRAM.



Для MP3 дисков программирование

# Управление устройством

невозможно.

## DVD/SD/USB

Нажмите эту кнопку для переключения между воспроизведением USB-накопителя, карты памяти или диска, когда эти накопители подсоединены к устройству и выбран режим воспроизведения диска.

## RETURN

Во время воспроизведения диска нажмите эту кнопку для перехода к меню диска. Нажмите кнопку повторно для возврата к воспроизведению.

## AUDIO

- При воспроизведении DVD диска с несколькими языками аудио нажимайте эту кнопку для выбора требуемого языка.
- При воспроизведении CD/VCD/MPEG диска нажимайте эту кнопку для выбора аудиоканала (левый моно/правый моно/микс-моно/стерео).

## PBC/MENU

- При воспроизведении VCD-диска нажимайте эту кнопку для включения или выключения функции PBC (Playback Control – управление воспроизведением).
- При воспроизведении DVD-диска нажимайте эту кнопку для перехода к корневому меню диска.

## Настройка системы

1. Нажмите кнопку **SETUP**, чтобы войти в меню Настройки системы. Для выхода из меню нажмите повторно кнопку **SETUP**.
2. С помощью кнопок **◀▶** выберете страницу настроек.
3. Нажмите кнопку **▼**, чтобы войти на выбранную страницу настроек.
4. С помощью кнопок **▲/▼** выберите параметр, который Вы хотите настроить.
5. Нажмите кнопку **▶**, чтобы войти в

список настроек. Используйте кнопки **◀/▶** для выбора нужных настроек из списка; для подтверждения выбора нажмите кнопку **ENTER**. Для возвращения к списку настроек нажмите кнопку **◀**.

6. Чтобы вернуться к списку страниц настроек, нажмите кнопку **◀**.

 Некоторые пункты меню, соответствующие предустановленным режимам, помечены серым и не могут быть выбраны. Введенные установки сохраняются и после выключения питания.

## Страница общих установок

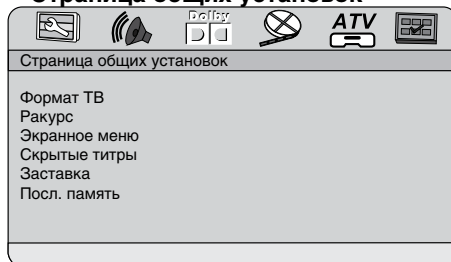

- Формат ТВ  
**4:3 P/S:** Широкоэкранный образ воспроизводится на всем экране, но часть его обрезается.

- **4:3 L/B:** Широкоэкранный образ воспроизводится так, что сверху и снизу появляются черные полосы.

- **16:9:** Полное широкоэкранный образ.

- Ракурс

При выборе в данной опции положения ВКЛ на дисплее будет отображаться символ угла обзора при воспроизведении дисков, имеющих сцены, снятые под несколькими углами.

- Экранное меню

Выбор языка экранного меню (русский, английский).

- Скрытые титры

Эта функция не работает, если диск не имеет субтитров. Если функция субтитров выключена, нажмите кнопку **COPY/**

SUBTITLE на ПДУ для включения функции. Установка по умолчанию - ВКЛ.

- Заставка

Если функция «Заставка» включена, плеер включен, и диск не воспроизводится в течение нескольких минут, то на экране появляется движущаяся заставка и через несколько минут устройство переходит в спящий режим. Вы можете нажать любую кнопку для того, чтобы активировать работу устройства.

- Последняя память

Если эта функция включена, плеер может запомнить время, на котором остановился просмотр. При следующем включении Вы можете начать воспроизведение с момента, содержащегося в памяти.

## Страница аудио установок

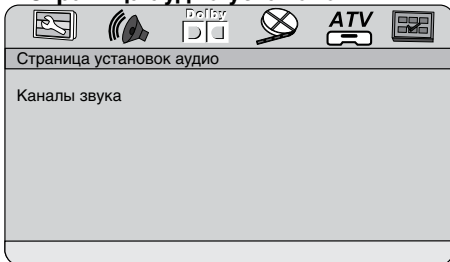

- Каналы звука

**Лв/Пр:** Аудио сигнал будет воспроизводиться через левый и правый канал, даже если источник сигнала имеет пятиканальный формат.

**Стерео:** Аудио сигнал будет воспроизводиться в режиме стерео, даже если источник сигнала имеет пятиканальный формат.

## Настройки Dolby Digital

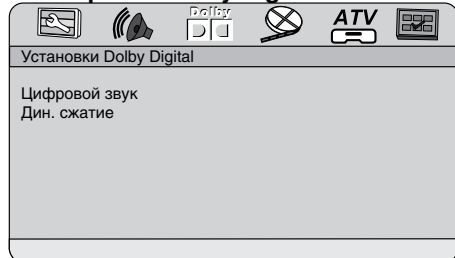

- Цифровой звук

**Стерео:** стереофонический выходной сигнал.

**Л-моно:** выходной сигнал левого канала.

**Р-моно:** выходной сигнал правого канала.

**Мих-моно:** смешанный выходной сигнал левого и правого каналов.

- Динамическое сжатие

При просмотре в ночное время программ с высоким динамическим диапазоном звука выбор этого режима позволит Вам установить такой формат обработки звука, который обеспечит сохранение качества и деталей звукового сопровождения. Это даст Вам возможность не беспокоить остальных членов семьи и сохранить высокое качество звука.

## Установки видео

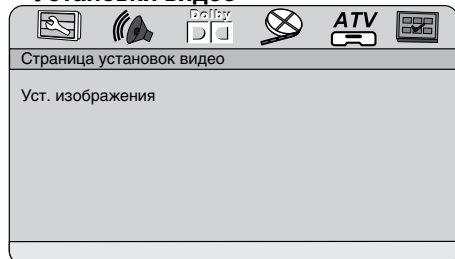

- Установки изображения

Вы можете отрегулировать уровень резкости, яркости, контраста, оттенка и насыщенности в соответствии с вашими предпочтениями.

## Настройки ТВ/FM (доступно только в режимах ТВ и FM-радио)

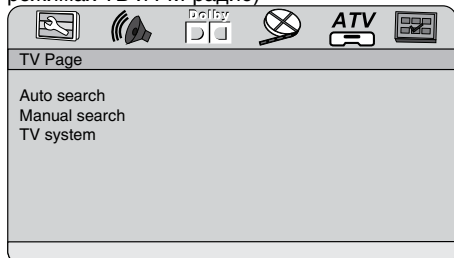

- Автопоиск

Выберите СТАРТ и нажмите кнопку ENTER для запуска автоматического поиска и сохранения в памяти устройства всех доступных ТВ-каналов и FM-станций с сильным сигналом (в зависимости от текущего режима). Для остановки поиска нажмите кнопку ■.

- Поиск

Выберите СТАРТ и нажмите кнопку ENTER для запуска автоматического поиска ближайшего доступного ТВ-канала или FM-станции с сильным сигналом (в зависимости от текущего режима). После его обнаружения поиск будет остановлен и начнется вещание найденного канала/станции. Нажмите кнопку ENTER, чтобы продолжить поиск. Для остановки поиска нажмите кнопку ■.

- TV system (недоступно в режиме FM-радио)

Выберите систему цветности и звука: NTSC M, PAL D/K, PAL B/G, PAL I, SECAM-BG, SECAM-DK.

## Страница предпочтений (доступно только при полной остановке воспроизведения)

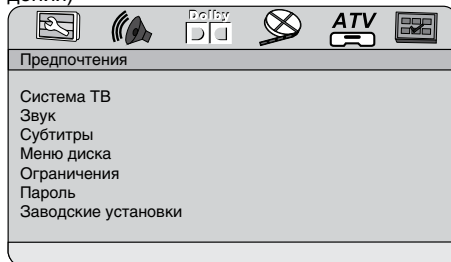

- Система ТВ

Данное устройство подходит для всех разновидностей телевизионных систем.

**PAL:** эта система используется в Китае, Европе, Гонконге и пр.

**Мульти:** система ТВ автоматически переключается в соответствии с системой, в которой записан диск.

**NTSC:** эта система используется в США, Тайване, Японии и пр.

- PBC

При воспроизведении VCD-диска, поддерживающего функцию PBC (Playback Control - управление воспроизведением), Вы можете включить или отключить эту функцию.

- Язык звука, субтитров, меню диска

Эти параметры могут быть изначально установлены в соответствии с Вашими предпочтениями. Если установленные Вами параметры поддерживаются содержанием диска, то воспроизведение будет происходить с учетом Ваших настроек. В противном случае будут использоваться установки диска, заданные по умолчанию. При воспроизведении эти установки могут быть изменены соответствующими нажатиями кнопок AUDIO и COPY/SUBTITLE.

- Ограничения

Эта функция предназначена для осуществления родителями контроля над просмотром детьми дисков и защищает Ваших детей от сцен насилия и эротики. Диск, уровень которого выше, чем установленный

с помощью данной функции, не будет воспроизводиться.

- Пароль

Изменение пароля. Первоначально установлен фабричный пароль 0000. Вы можете установить собственный пароль. Если Вы забыли собственный пароль, вы можете использовать пароль 0000 как основной.

- Заводские установки

Вы можете восстановить исходные фабричные настройки устройства (за исключением настроек Ограничения и Пароля).

## Прочие операции

### Воспроизведение файлов MP3/JPEG/MPEG4

**MP3** - общепринятый стандарт сжатия аудиоданных, позволяющий уплотнить записываемую информацию о звуковом сигнале до 12 раз. При использовании формата MP3 на одном CD-диске может храниться более 600 минут музыки (более 170 песен). При этом качество звука MP3-диска практически соответствует качеству аудио CD-диска.

**JPEG (Joint Photographic Expert Group)** - алгоритм сжатия изображений, обеспечивающий очень высокую степень сжатия исходного материала. Изображения в таком формате могут обрабатываться любыми графическими редакторами и занимают в 15-20 раз меньше места, чем исходные изображения.

**MPEG4** - стандарт, разработанный для передачи аудио- и видеоинформации по каналам с низкой пропускной способностью. Данный формат позволяет размещать полнометражные фильмы на одном компакт-диске.

 Производитель гарантирует нормальное воспроизведение только лицензионных дисков. Воспроизведение некоторых AVI-файлов может оказаться невозможным в зависимости от их конфигурации и параметров, а также условий записи. Видеофайлы с

расширением AVI объемом более 2 Гб могут воспроизводиться устройством не полностью.

### Загрузка диска

Нажмите кнопку OPEN, чтобы открыть крышку отсека для дисков. Наденьте диск на шпиндель в отсеке для дисков и нажмите на центр диска для его прочной фиксации. Закройте крышку отсека для дисков.

### Воспроизведение

Если в устройство вставлен диск, USB-накопитель или карта памяти, содержащий файлы данных форматов, на дисплее отобразится следующий интерфейс:

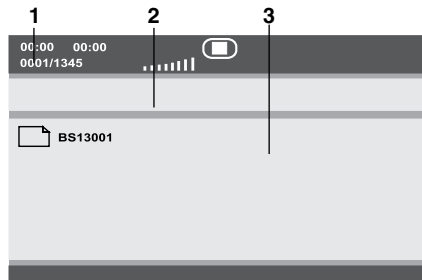

1. Окно отображения текущей информации о воспроизведении, такой как истекшее/оставшееся время трека, номер трека, количество треков, состояние воспроизведения (пауза, остановка и др.), уровень громкости и т.д.

2. Окно отображения адреса на диске, по которому находится текущий файл.

3. Окно директорий - отображает содержимое текущей директории.

С помощью кнопок ▲/▼ выберите нужную директорию и нажмите кнопку ENTER, чтобы войти в нее. Выберите файл и нажмите кнопку ENTER для запуска воспроизведения. Другие операции с файлами описаны в параграфе «Функции кнопок».

 **Примечания по воспроизведению JPEG файлов:**











- Во время воспроизведения файла на-



## Управление устройством

жмите кнопку , на экране отобразится 8 миниатюр файлов.

- С помощью кнопок курсора выберите нужную миниатюру.
- С помощью кнопок с цифрами введите номер нужного файла для его воспроизведения.
- С помощью кнопок курсора выберите пункт SLIDE SHOW и нажмите кнопку ENTER для запуска последовательного воспроизведения файлов.
- С помощью кнопок курсора выберите пункт MENU и нажмите кнопку ENTER, чтобы войти в меню назначения кнопок.

Меню назначения кнопок имеет следующий вид:

Кнопка	Функция
PROGRAM	Выберите эффект смены изображения в слайд-шоу
	вход в режим предварительного просмотра
	следующая картинка
	предыдущая картинка
	воспроизведение картинки
	отображение картинки по вертикали
	зеркальное отображение картинки
Выберите пункт ПРОДОЛЖЕНИЕ и нажмите кнопку ENTER для перехода ко второй странице меню:	
	поворот на 90 градусов против часовой стрелки
	поворот на 90 градусов по часовой стрелке
ZOOM	изменение масштаба изображения
	уменьшение масштаба
	увеличение масштаба

 	Смещение изображения
---	----------------------

Выберите пункт ВЫХОД ИЗ МЕНЮ и нажмите кнопку ENTER для выхода из меню назначения кнопок.

 При изменении режима или навигации по меню возможна задержка в воспроизведении файлов в зависимости от их объема и кодировки.

### Операции с USB/SD/MMC

Вставьте USB-накопитель в USB-порт, выберите режим воспроизведения диска, затем с помощью кнопки DVD/SD/USB выберите USB; начнется воспроизведение файлов, содержащихся на USB-накопителе.

Вставьте в соответствующий слот карту памяти SD или MMC, выберите режим воспроизведения диска, затем с помощью кнопки DVD/SD/USB выберите карту памяти; начнется воспроизведение файлов, содержащихся на карте памяти.

Операции с файлами, содержащимися на USB-накопителях и картах памяти, соответствуют операциям с файловыми дисками.

 Устройство поддерживает карты памяти SD/MMC объемом до 16 Гб и USB-накопители объемом до 500 Гб. Поддерживаются файловые системы FAT/FAT32. Используйте USB-накопители и карты памяти известных брендов. Некоторые модели USB-накопителей и карт памяти могут быть несовместимы с данным устройством.

Согласно стандарту USB 1.1/2.0 использование USB-устройства с током потребления более 500 мА не рекомендуется без использования дополнительного источника питания. Подключение без дополнительного питания USB-носителей, потребляющих ток, который превышает данное значение, а также неисправных USB-носителей может вызвать механические или термические изменения элементов конструкции данного устройства, а также выход из строя внутренних элементов защиты USB-порта. Такие повреждения не являются гарантий-

ным случаем.

**Внимание:** использование внешних USB-устройств, содержащих файлы с расширением BIN в корневой директории, может привести к сбоям в работе устройства или к повреждению программного обеспечения.

## Функция Ripping

Устройство обладает полезной функцией RIPPING, которая позволяет быстро и удобно копировать с компакт дисков (CD) аудио файлы, например, музыку. Функция RIPPING представляет собой кодировщик из формата CDDA (обычный аудио диск) в сжатый формат музыки MP3 на USB носитель или карту памяти. В процессе копирования автоматически создаются ID3 теги (прикрепленная информация) на русском или английских языках, в зависимости от источника.

Функция RIPPING обладает простым и понятным меню на русском языке. Для активации меню RIPPING нажмите кнопку COPY/SUBTITLE во время проигрывания CD диска, при этом в устройство должен быть установлен USB носитель или карта памяти с достаточным объемом свободной памяти.

Захват с CD			
УСТАНОВКИ		Трек	
Скорость стандарт		track01	
Bitrate 128 kbps		track02	
Создать ID3 Да		track03	
Устройство USB		track04	
Выбрано		track05	
Треков 0		track06	
Общее время 00:00			
Старт	Выход	Выбр. все	Отменить

Для навигации по меню используйте кнопки курсора; для подтверждения выбранной опции нажимайте кнопку ENTER. В столбце «Установки» Вы можете установить скорость и качество записи (bit rate), включить или отключить создание ID3-тегов, выбрать накопитель, на который будут записываться файлы. Столбец «Трек» предназначен для выбора треков для копирова-

ния (нажимайте кнопку ENTER для выбора выделенного трека). Также Вы можете выбрать все треки («Выбр. все») или отменить свой выбор («Отменить»). Для запуска перекодирования выберите пункт «Старт» и нажмите кнопку ENTER.

После начала перекодирования файлов в сжатые форматы появится меню, демонстрирующее статус процесса. Перекодирование файлов происходит в реальном времени с возможностью прослушивания копируемых файлов.

Захват с CD	
Захват	Выбрано Трек
Трек выполнено	track01 1%
Всего выполнено	
ОТМЕНА	
Выбрано	
Преобразуем Трек	01/01

- Во время перекодирования подсвечена опция «Отмена», поэтому, если вы хотите отменить перекодирование, достаточно нажать кнопку ENTER.

- Во избежание потери данных не извлекайте USB-накопитель из проигрывателя до окончания процесса перекодирования.

## Копирование данных

- Запустите воспроизведение диска, USB-накопителя или карты памяти SD/MMC, содержащей файлы MP3/JPG/DivX.

- Нажмите кнопку COPY/SUBTITLE на ПДУ, на дисплее отобразится меню копирования, состоящее из опций ALL SELECT (выбрать все)/ALL UNSEL (отменить)/COPY (копировать)/DELETE (удалить)/ВЫХОД.

- Выберите нужный файл или папку, нажмите кнопку ENTER, чтобы отметить выбранный элемент галочкой, либо выберите в меню копирования пункт ALL SELECT, чтобы отметить все папки/файлы.

- Выберите пункт COPY, затем нажмите

кнопку ENTER, чтобы отобразить выбор носителя, на который будет выполняться копирование (USB или SD/MMC).

- Выберите носитель, на который будет выполняться копирование, нажмите кнопку ENTER для отображения выбора ПРЕД/СЛЕД.

- Выберите пункт СЛЕД для запуска процесса копирования файлов.

### Удаление файлов с USB/SD/MMC

- Запустите воспроизведение USB-накопителя или карты памяти, с которой требуется удалить файлы.

- Нажмите кнопку COPY/SUBTITLE на ПДУ, на дисплее отобразится меню копирования ALL SELECT (выбрать все)/ALL UNSEL (отменить)/COPY (копировать)/DELETE (удалить)/ВЫХОД.

- Выберите нужный файл или папку, нажмите кнопку ENTER, чтобы отметить выбранный элемент галочкой, затем выберите пункт DELETE (удалить) и нажмите кнопку ENTER для запуска процесса удаления выбранных данных.

### Поворотный экран

Данное устройство оснащено поворотным экраном. Когда экран находится в открытом состоянии, вращайте его обеими руками по часовой стрелке (на 180°) или против часовой стрелки (на 90°). Повернув экран, вы можете сложить устройство, придав ему более компактный вид.

### Игры

- Вставьте диск, входящий в комплект поставки, в отсек для дисков, выберите режим воспроизведения дисков. После завершения чтения диска на дисплее отобразится 1-я страница списка игр.

- Подсоедините входящие в комплект поставки джойстики к разъемам для джойстиков GAME1 и GAME2. С помощью нажатий курсора джойстика влево/вправо выберите страницу списка игр. С помощью нажатий

курсора вверх/вниз или кнопок с цифрами на ПДУ выберите игру на текущей странице списка. Нажмите кнопку START на джойстике для запуска выбранной игры.

- Функции кнопок и курсора джойстика могут различаться для каждой отдельной игры.

- Нажмите кнопку ■ на ПДУ, чтобы выйти из игры.

## Обращение с компакт-дисками

- Не вставляйте в лоток для загрузки компакт-диска ничего, кроме компакт-диска.
- Не используйте диски с трещинами, отколотыми краями, деформированные или диски с другими повреждениями, поскольку такие диски могут вызвать искажение звука, шумы или повредить проигрыватель.
- Держите диск только за края (как показано на рисунке). Чтобы обеспечить чистоту диска, не прикасайтесь к его поверхности.
- Когда диски не используются, храните их в футлярах. Не подвергайте диски действию прямого солнечного света, повышенной влажности, повышенным температурам или действию пыли.
- Продолжительное влияние предельных температур может деформировать диск.
- Не приклеивайте этикеток, не пишите и не наносите химических веществ на поверхность дисков.
- Не прикасайтесь к записанной поверхности дисков.
- Используйте только традиционные круглые диски диаметром 12 см. Не используйте диски необычной формы и нестандартного размера.



## Чистка дисков

Отпечатки пальцев должны быть тщательно стерты с поверхности диска мягкой

тканью. В отличие от обычных пластинок, компакт-диски не имеют канавок для сбора пыли и частиц грязи, поэтому осторожно вытирайте их мягкой тканью. Вытирайте прямолинейным движением от центра к краю. Не используйте растворитель, бензин, очиститель пластинок или антистатический аэрозоль для чистки дисков. Такие химические вещества могут повредить его пластиковые поверхности.

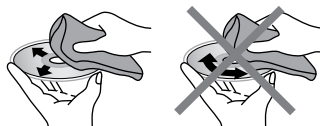

## Комплект поставки

DVD проигрыватель	1 шт
Пульт дистанционного управления	1 шт
Батарея AAA/1,5 В	2 шт
Аудио-видео кабель	1 шт
Наушники	1 шт
Устройство питания от бортовой сети автомобиля	1 шт
Адаптер переменного тока	1 шт
Аккумуляторная батарея (вмонтирована в корпус устройства)	1 шт
Сумка	1 шт
ТВ-антенна	1 шт
Джойстик	2 шт
Диск с играми	1 шт
Руководство по эксплуатации	1 шт
Информация для потребителя	1 шт
Гарантийный талон	1 шт

Уважаемый потребитель!

Дата производства изделия содержится в серийном номере, указанном на упаковке, в гарантийном талоне и на корпусе изделия. Шестая, седьмая и восьмая цифры обозначают год (в интервале 2010 - 2019) и месяц производства.

Пример:

год  
 производства (2011)  
 ↓  
 R31982101 - 01792  
 ↑  
 месяц  
 производства (январь)

## Общая информация

### Руководство по устранению неисправностей

Ниже приводится таблица, в которой описаны простые меры, способные помочь Вам устранить большую часть проблем, могущих возникнуть при использовании данного устройства. Если нижеуказанные меры не помогли, обратитесь в сервисный центр или к ближайшему дилеру.

Неисправность	Причина	Решение
Диск не воспроизводится	Конденсат на лазерной головке	Включите устройство на 1-2 часа без диска
	Диск вставлен неправильно	Вставьте диск маркированной стороной вверх
	Диск не поддерживается	Не используйте подобные диски
Звук искажается	Неверно выбран уровень громкости	Скорректируйте уровень громкости устройства
Звук отсутствует	Неверно выполнено подключение	Проверьте правильность подключения
	Диск поврежден	Замените диск
	Включена функция приглушения звука	Отключите функцию приглушения звука
	Уровень звука слишком низкий	Скорректируйте уровень громкости
Изображение отсутствует	Неверно выполнено подключение	Проверьте правильность подключения
Не работает ПДУ	Загрязнен ИК-датчик	Очистите ПДУ и переднюю панель устройства
	Препятствие на пути сигнала	Используйте пульт только в прямой видимости от устройства
	Расстояние или угол использования ПДУ слишком велики	Сократите расстояние или угол использования
	Сели батарейки	Замените батарейки
Некорректная работа устройства	Используется некорректно записанный диск	Замените диск
	Нажата неверная клавиша или выбран неверный режим работы	Выберите корректный режим работы
	Влияние внешних помех или статического электричества	Выключите устройство из сети на 1-2 минуты

## Технические характеристики

### Внешний вид

Размеры устройства	241 x 180 x 45 мм
Вес нетто/брутто	0,9 кг/1,78 кг
Дисплей	9" ЖК
Формат дисплея	16:9

### Совместимость с форматами

Поддержка носителей	DVD/DVD±R/DVD±RW/CD/CD-R/CD-RW/ USB/SD/MMC
Воспроизведение форматов	DVD-video/DVD-audio/SVCD/VCD/HDCD/ CDDA/MP3/Kodak Picture CD/JPEG/MPEG4 (DivX/XviD)

### Аудио

Встроенный декодер Dolby Digital	+
----------------------------------	---

### ТВ-тюнер

Система ТВ	PAL/SECAM
Система звука	DK/BG/I

### Видео

Система цветности	PAL/NTSC
-------------------	----------

### Терминалы

Аудиовидеовыход	+
Выход на наушники	+
Аудиовидеовход	+

### Функции

Поворотный экран	270°
Блокировка от просмотра детьми	+
Многоязычное экранное меню	+
Преобразование треков с CD-диска в файл формата MP3 на USB-носитель/карту SD	+
Функция копирования файлов с диска на USB-носитель/карту SD	+
Игры	+

### Питание

От адаптера переменного тока	+
От бортовой сети автомобиля	+
От аккумуляторной батареи Li-Ion	+
Номинальное напряжение питания	12 В, 1,5 А
Номинальная потребляемая мощность	18 Вт

Технические характеристики могут быть изменены заводом-изготовителем без предварительного уведомления. Указанные геометрические размеры имеют приблизительные значения.

