

HYUNDAI



H-LED15V20



LED TV

**ТЕЛЕВИЗОР
ЦВЕТНОГО ИЗОБРАЖЕНИЯ
ЖИДКОКРИСТАЛЛИЧЕСКИЙ
(LCD)**

Instruction manual

Руководство по эксплуатации

Table of contents

Dear customer!

Thank you for purchasing our product. For safety, it is strongly recommended to read this manual carefully before connecting, operating and/or adjusting the product and keep the manual for reference in the future.

Table of contents	2
Before you start	3
Utilization of the product	3
Important safeguards	3
Installation	4
Wall mounting	4
Stand installation	4
Connection	5
Connection	5
Outdoor antenna connection	5
Other connections	5
Operation	6
Control elements	6
Front panel	6
Back panel	6
Remote controller	7
Changing the battery	7
General operations	8
Teletext operations	8
OSD operation	8
Channel setting	9
Picture setting	9
Screen setting	10
Timer setting	10
Sound setting	10
Option setting	11
USB operation	11
General operations of file playback	11
General information	13
Troubleshooting	13
Causes of interference	13
Accessories	14
Specifications	14

Utilization of the product

If you want to dispose of this product, do not mix it with general household waste. There is a separate collection system for used electronic products in accordance with legislation that requires proper treatment, recovery and recycling.

Please contact your local authorities for the correct method of disposal. By doing so, you will ensure that your disposed product undergoes the necessary treatment, recovery and recycling and thus prevent potential negative effects on the environment and human health.

Important safeguards

- Before connecting the AC power cord to the DC adapter outlet, make sure that the voltage designation of the DC adapter corresponds to the local electrical supply.

- Accessories include a DC adaptor marked with the TV model number. Do not use other adaptors with this unit.

- Please unplug the power cord from the AC outlet and contact a service center for repair if following occurs: any obvious abnormality appears in the unit, such as smoky, peculiar smell or strange sound; liquid has been spilled or other objects have fallen into the unit; no picture or sound; cover or panel is broken; although you have operated the unit following the operating instructions, it still cannot work normally.

- This unit should only be connected to a wall socket having grounding.

- Always disconnect the power cord and antenna during a storm.

- Do not fix the power cord with a metal nail.

- Unplug the power cord from the AC outlet; also unplug the signal cables from the input ports when the unit is unused for long periods of time.

- When unplugging the plug, always hold the wide slot, do not touch the metal part, and do not destroy, refit, twist, pull or roast the power cord.

- Please contact the service center

immediately if you found that the core is showed in the air or has been broken.

- Please replace the AC outlet if the metal bolt cannot be inserted into the power socket completely or it cannot be fastened even when it was pushed in, otherwise, any accidents of shocks and fires would happen.

- Never touch the antenna lie or power plug if it starts to thunder.

- Do not touch the power plug with wet hands.

- Do not use any non-rated power socket with numerous devices jointed on one power socket or cable device. The wire of non-designated capacity may cause the fire due to the generation of heat.

- All instructions must be read and understood well before you operate the unit. Heed all warnings and follow all instructions.

- Please use the accessories provided by the manufacturer. Using inadequate accessories may result in accidents.

- Please adjust the product through the panel buttons or the remote controller, do not remove the cover or attempt to service the product by yourself. Do not disassemble back cover and do not make maintenance by yourself to avoid the electric shock.

- Over-press the panel may destroy the product.

- Do not place the product on an unstable cart, stand surface, tripod, bracket, or table.

The product may fall, causing serious accidents

Before you start

as well as the damage to the product.

- Please place the product on a flat surface in a well-ventilated location. Keep it away from the burning-light, direct sunlight, vibration, high-temperature and humidity.

- Do not place any vase, potted plant, cup, medicine and any container with water on this product. If the liquid is spilt, it may cause the fire, electric shock or breakdown.

- Do not install it at the place on the strong magnetic field or current field. It may cause break down. This equipment may be observed deterioration of the picture by electromagnetic radiation in electromagnetic environment.

- Fasten the wheel of the product or shelf with wheels when installing this product. If it moves or is tipped over, it may be damaged.

- Do not place any fire source such as candlelight close to this product or place it on this product. If it is tipped over or fallen down, it may cause damage or fire.

- Do not place the unit into closed space of TV for better ventilation; it can reduce the product lifetime. Keep a space at least 10 cm at above, left and right of the TV.

- Please place all the signal cords behind of rear panel.

- Do not overexert or touch the panel when you convey the product. Do not transfer the LCD TV up or down display direction.

- Do not transport it with the power cord or the connection cable connected. If you move this product with the power cord or the connection cable connected, the damaged power cord, connection cable or connection terminal may cause the fire, the electric shock or breakdown.

- 2 persons or more shall transport the device, which is heavier than 18 kg. If you drop or tip over the device, it can be damaged.

- The temperature of the product's body becomes a little higher after a long period use. This phenomenon indicates that heat exchange in normal working mode, thus please do not let children or anyone who is sensitive of temperature to touch.

All images provided herein are schematic drawings and may differ from of real objects.

Installation

Wall mounting

For wall mounting the back panel of this unit is equipped with 4 screw holes (4 mm diameter, 100 mm horizontal spread distance x 100 mm vertical spread distance). A wall-mount bracket should be used for wall mounting (the bracket is not included and should be acquired separately). Manufacturer is not responsible for improper mounting resulting in damage of the unit.

Stand installation

Place the LED TV on a solid flat surface. Use soft material to place over the front screen to avoid any damage. Then put the slits of the stand onto the fixing elements in the lower part of the unit until a click and fix the two parts by three screws as shown below:

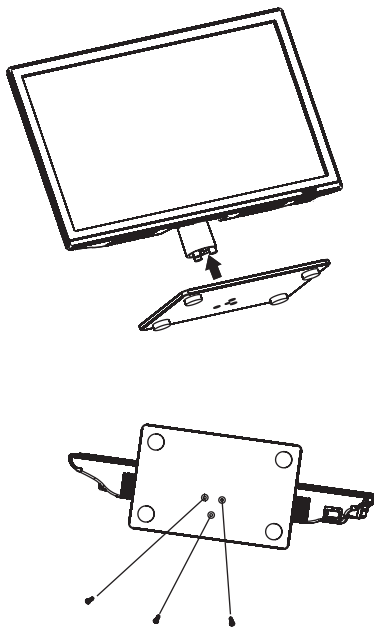

Connection

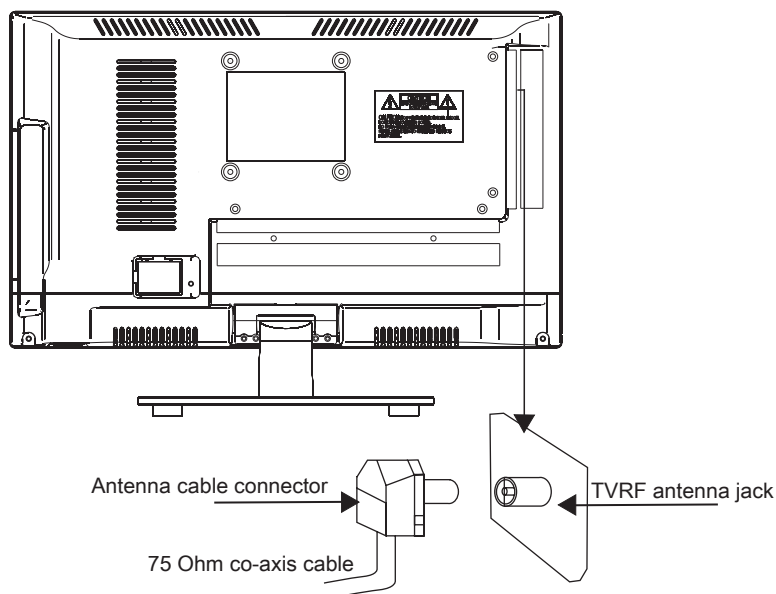

Outdoor Antenna Connection

Use 75Ω coaxial cable plug or 300-75Ω impedance converter to plug in antenna input terminal on the rear of the cabinet.

Other connections

- Connect a TV or CATV antenna to the antenna jack.
- Connect a video source to the Composite video input jack with RCA cable.
- Connect an audio source to the proper Audio input jacks (left and right).
- Connect the power cord to the DC adapter, then connect the adapter to the DC power socket of this unit.
- Connect PC audio input to PC main unit with related audio cable in PC mode.
- When using the unit as a computer screen, connect the PC to the PC jack of the unit by the relevant cable.

- If the video source has a HDMI output jack, you can connect the signal to the unit by HDMI cable (not included).

- Component input is intended for receiving component video signal if connected to the component output of external signal source. To receive audio signal for component video, please use Left and Right audio inputs of this unit.

- Connect an external device (e.g., VCR-/DVD-recorder) to the proper Audio/Video output jacks of this unit with AV RCA cable.

- Connect your headphones or earphones (not included) to the headphone socket of this unit. When headphones are connected, the sound output through the built-in speakers of this unit is mute.

Operation

Control elements

Front panel

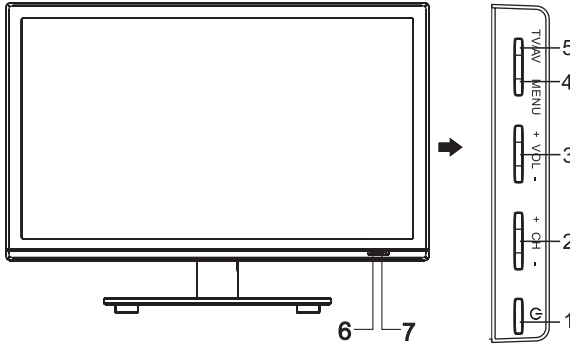

1. POWER button
2. CH+/- buttons
3. VOL+/- buttons
4. MENU button
5. TV/AV button
6. Power indicator
7. IR sensor

Back panel

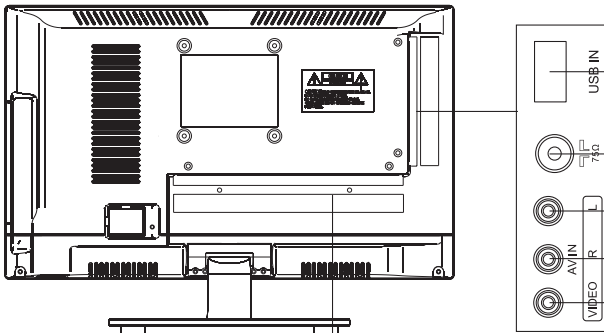

8. USB port
9. TVRF antenna jack
10. RCA left audio input
11. RCA right audio input
12. Composite video input
13. Headphone jack
14. Power input
15. PC (VGA) input
16. PC audio input
17. HDMI input
18. Composite video output
19. RCA right audio output
20. RCA left audio output
21. Component input (YPbPr)

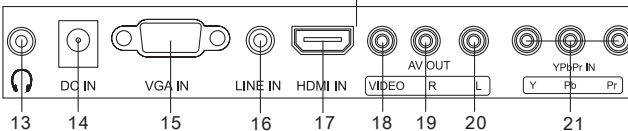

Remote controller (RC)

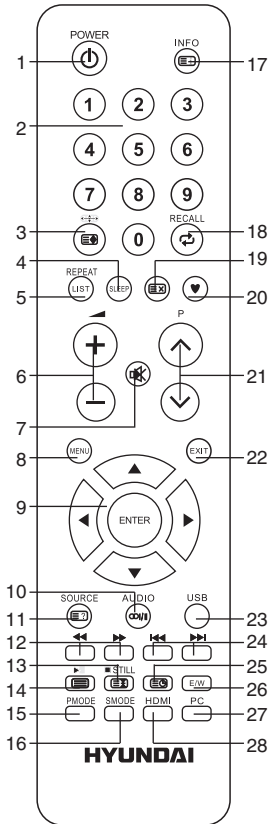

1. POWER button
2. Number buttons
3. SIZE (ZOOM) button
4. SLEEP button
5. LIST/REPEAT button
6. VOL+/VOL- buttons
7. MUTE button
8. MENU button
9. ENTER button/cursor buttons (LEFT, RIGHT, UP, DOWN)
10. AUDIO button
11. SOURCE/REVEAL button
12. Red/Green buttons

13. HOLD STILL button
14. TEXT button
15. P.MODE button
16. S.MODE button
17. INFO/INDEX button
18. RECALL button
19. CANCEL button
20. HEART button
21. CH+/CH- buttons
22. EXIT button
23. USB button
24. Yellow/Blue buttons
25. SUBPAGE button
26. E/W button
27. PC button
28. HDMI button

Changing the battery

1. Remove the battery compartment cover on the back of the RC.
2. Insert the batteries into the battery compartment making sure that the correct polarity is observed.
3. Install the cover back.

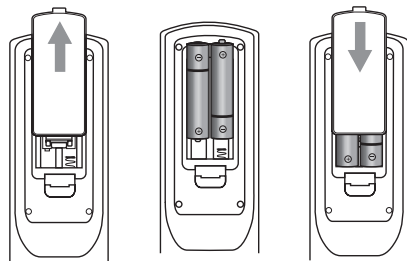

1

2

3

- Use two AAA batteries for the RC. The RC should be pointed at remote sensor within 8 meters and within 30 degrees at the left or the right side.
 - Take the battery out of the RC if it is not used for a long time.
 - Do not mix new and used batteries or different types of batteries. Weak batteries can leak and severely damage the RC.
 - Do not expose the RC to shock, liquids, and do not place it in an area with high humidity.

General operations

- Connect the round terminal of the adaptor to the power adapter input of the TV (the position of the input is given in paragraph Control Elements above). Connect the plug of the adapter to the power supply outlet, the power indicator will light up in red showing that the unit is in standby mode. To switch on the unit, press POWER button on the panel or on the RC. Press POWER button again to switch the unit to the standby model, the power indicator will light up in red. To switch off the unit completely, disconnect the power adaptor cord plug from the power supply outlet. If after connecting the adapter plug to power supply the power indicator does not light up in red, please wait for some time and the unit will turn on automatically (this effect takes place if the unit had been disconnected from the power supply without being previously switched to standby mode).

- Press VOL- button repeatedly to decrease the volume; press VOL+ button repeatedly to increase the volume.

- Press  to mute sound, press this button again or increase volume to resume sound.

- Press SLEEP button repeatedly to set the sleep time (from 10 to 240 min or off). When sleep time is set, press this button to display the time remaining until the auto turn off.



- Press AUDIO (/I) button in TV mode repeatedly to switch between Nicam Stereo, Mono, Dual I and Dual II sound modes (can be unavailable for some channels).

- Press repeatedly TV/AV button on the unit or press SOURCE button on the RC, then press UP/DOWN cursor buttons to cycle through the available source list as follows: TV - AV - YPbPr - VGA - HDMI - USB.

- Select the TV function mode. Press CH-/CH+ buttons to select previous or next channels; or press number buttons to enter a channel number from 0 to 199 directly.

- Press RECALL () button on the RC to select from the present channel and the

previously displayed channel.

- Press STILL button to freeze the picture on or off.
- Press  button to display the Favourite channel list in TV mode (you should setup your favourite channels in Program Edit menu).
- Press INFO button to display the preset TV channel play information.
- Press ZOOM () button repeatedly to select an aspect ratio: 16:9/4:3/Panorama/Zoom1/Zoom2. The set of available aspects can vary depending on the current signal source.

Teletext operations (option)

Select a TV channel in order to pick up the picture signal of Teletext. Teletext button functions are as follows:

TEXT (): Press this button to enter into TEXT mode. Press this button again to enter mixed mode. Press the button again to return to the channel you are watching.

HOLD (): Press this button to stop the move to the next page. Press this button again to cancel operation.

INDEX (): Press this button to go to the index page.

SIZE (): Press this button to enlarge the top part of the page. Press this button again to enlarge the bottom part of the page. Press this button third time to normal size text page view.

REVEAL (): Press this button to reveal the cancelled information. Press this button again to cancel the information.

SUBPAGE (): Press this button to select sub-page. Input the number of sub-page and use numeric buttons in the format 0001 for sub page 1. The teletext will search for the sub page. Press SUBPAGE button again to exit the subpage mode.

CANCEL (): Press this button to exit from the teletext mode.

E/W: Press this button to switch between available teletext languages.

Red/Green/Yellow/Blue buttons: Press these 4 color buttons to access directly to corresponding color page displayed at the

lower parts of teletext screen.

OSD operation

1. Press MENU button to enter the setting menu displayed on the screen.
2. Press LEFT/RIGHT cursor buttons on the RC or VOL+/- buttons on the panel to select setting page.
3. Press DOWN cursor button or ENTER button on the RC or CH+ button on the panel to go to the parameter list.
4. Press UP/DOWN cursor buttons on the RC or CH+/- buttons on the panel to select a parameter to adjust.
5. Press cursor buttons on the RC or VOL+/- or CH+/- buttons on the panel to adjust the selected parameter.
6. Press MENU button to return to the previous menu page. Press EXIT button on the RC to quit the menu.

 Some menu items may be in grey color, in this case they are not adjustable. Pictures of OSD menu are for reference only; they may differ from the real screens.

Channel setting (only for TV source)



- **Auto scan:** press RIGHT button to start automatic search of available channels. To stop the process press MENU button.
- **TV manual tuning:** Press ENTER button to enter into manual tuning menu:
 - Storage to: select channel number to store in.
 - Color System: select corresponding color

system.

Sound System: select corresponding sound system.

Current Ch: select channel number.

Search: press LEFT/RIGHT buttons; the unit will search for next available channel downward or upward and save it under the current number.

Fine-tune: perform fine adjustment of the current frequency.

• **Programme Edit:** this item allows you to sort TV programs according to your preferences. Enter into program edit menu:

Delete: Select the channel you want to delete. Press red button to delete the channel.

Rename: Highlight the needed channel. Press green button; then press UP/DOWN buttons to select a symbol. Press LEFT/RIGHT buttons to select the next symbol. Press green button to confirm.

Swap: Highlight the needed channel. Press yellow button; select the position to put the channel into. Press yellow button to confirm.

Skip: Highlight the needed channel. Press blue button; now this channel will be skipped when you select previous/next channels.

Favorite: Select the channel you want to edit. If this channel is your favorite channel, you can add the mark ♥ to the channel as your favorite channel by pressing ♥ button.

Picture setting

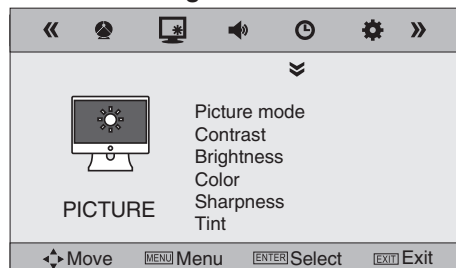

- **Picture Mode:** User/Standard/Dynamic/Mild.
- **Contrast**

Operation

- **Brightness**
- **Color**
- **Sharpness**

• **Tint:** adjust the tone of color when your system is in NTSC.

• **Color Temperature:** Medium/Warm/Cool/ User.

- **Red:** Adjust the red level of the image.
- **Green:** Adjust the green level of the image.
- **Blue:** Adjust the blue level of the image.
- **Aspect ratio:** 16:9/4:3/Panorama/Zoom1/Zoom2. The set of available aspects can vary depending on the current signal source.

- **Screen setting (only for PC mode)**

PC Setting		
Auto Adjust		
H.Position	◀ 50 ▶	
V.Position	◀ 50 ▶	
Size	◀ 50 ▶	
Phase	◀ 7 ▶	
▲ Move	MENU Menu	EXIT Exit

Auto adjust: automatical setting of the parameters.

Horizontal Position: adjust horizontal position of the image.

Vertical Position: adjust vertical position of the image.

Size: adjust the image frequency manually.

Phase: adjust the phase manually.

Sound setting

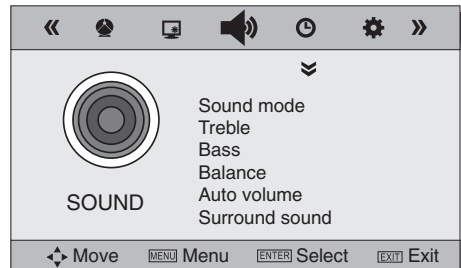

- **Sound mode:** Standard/Music/Movie/Sports/User.
- **Treble:** adjust treble frequency.
- **Bass:** adjust bass frequency.
- **Balance:** adjust balance between left and right speaker.
- **Auto volume:** set the auto volume correction on/off.
- **Surround sound:** turn this function on or off.

Timer setting

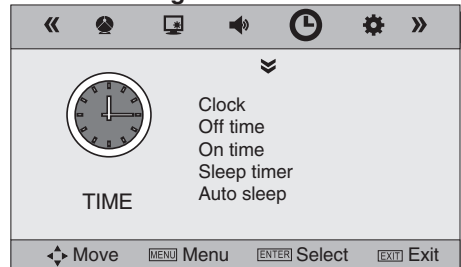

- **Clock:** set the current time and date.
- **Off time:** set the TV to standby after the time has elapsed.
- **On time:** set the TV from standby to on automatically after the set time has elapsed.
- **Note:** in the event of power interruption, the clock must be reset.
- **Sleep timer:** select the period until automatic switch-off of the unit (10 - 240 min).
- **Auto sleep:** select the period of time after which the unit will automatically switch off if no operation is done.

Option setting

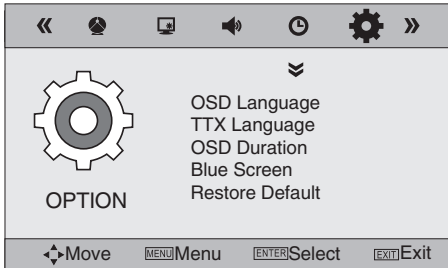

- **OSD Language:** select the language of the OSD menu.
- **TTX Language:** select teletext language.
- **OSD Duration:** select the period of time after which the OSD will be hidden.
- **Blue screen:** set on or off blue screen activation when no signal.
- **Restore default:** reset the parameters to initial factory settings.

USB operation

- Insert a USB into the USB jack. Select USB source and press ENTER button; or press USB button on the RC. The screen will show a USB playback window, in which you can select Music, Photo, Movie and Text contents to play by pressing LEFT/RIGHT cursor buttons and ENTER button.
- This unit supports playback of video files with ASF, AVI, MKV, MPG, DAT, M2TS, MP4, TS, VOB extension, with video codecs WMV9, DIVX, H263, MPEG-4, MPEGII, MPEGI, XVID and audio codecs AAC, WMA, MP3, DD(AC3).
- The above list of extensions and codecs is for information only and is not a guarantee that all files having the above extensions and codecs should be read by this unit.
 - USB file systems supported: FAT, FAT32. 2.0 USB version is supported, maximum capacity is 320 GB; max. load: DC5V, 500 mA. For correct and satisfactory operation, licensed USB devices of well-known brands should be

used with this unit. Avoid using USB devices of unknown brands. Playback of some file formats cannot be supported.

According to the USB 1.1/2.0 Standard, usage of a USB device with power current consumption exceeding 500 mA is not recommended without supplementary power supply. Failure to use supplementary power for connected USB drives with power consumption exceeding this value as well as defective USB drives may cause mechanical or thermal changes of elements of this unit as well as failure of internal elements of the USB port. Such damages are not warranty cases.

Warning: usage of external USB drives containing BIN files in the root directory may cause malfunction of the unit or damage to the software.

General operations of file playback

- Press cursor buttons to select Return option and press ENTER button if you want to go back to the previous menu.
 - In the content menu, press cursor buttons to select folder, press ENTER button to enter it, then press cursor buttons to select the file you want to watch or to listen to. When highlighting the file, the file information will appear on the right and picture will be previewed in the center (not available for music files). Press ENTER button or **▶||** button to play the selected file.
 - While playback, press INFO button; the bottom of the screen will show playback menu in which you can select an operation by LEFT/RIGHT cursor buttons on perform this operation by pressing ENTER button.
 - While playback, press **▶||** button to pause or resume playback. Press **■** button to stop playback.
 - When you select a file to play, you can delete the selected file by pressing Red button on the RC.
 - When playing photo, movie and music files, you can press REPEAT button to select the repeat play mode.
 - When playing music files you can press **◀◀**

Operation

▶▶ buttons to fast reverse or forward. You can press ◀◀▶▶ buttons to select the desired files manually in normal condition.

- When playing photo files, you can press ◀◀▶▶ buttons to page up or page down the file. Press LEFT/RIGHT cursor buttons to rotate the image.
- Press EXIT button to stop playback and return to the previous menu screen.

Troubleshooting

Below is a table describing simple measures that can help you eliminate most problems likely to emerge when this unit is in use. If below measures do not help, turn to a service center or to the nearest dealer.

Symptom	Cause	Solution
No picture, no sound, and no light indicator	The power cord is not plugged in. Contrast, brightness, color and volume are all in the minimum value or TV is in mute mode.	Plug the power cord in. Alter the value of contrast, brightness, color and volume.
Picture and sound with abnormality	Contrast and color are set improperly. Color system is set improperly. Sound system is set improperly.	Set the value of Contrast and color properly. Set the sound system properly.
Picture is spotted or with snow	Signal source is low-grade or the signal is in a lower quality.	Use the qualified signal cord.
Blue background	No video signal or the signal cord is improperly/not connected.	Connect the signal cord properly.
No sound	No audio signal or the signal cord is improperly/not connected.	Connect the audio signal cord properly. Set the sound system properly.
The RC does not work	Batteries are improperly installed or exhausted.	Make sure the positive and the negative polarities are correct. Reattach the battery lid. Replace the batteries.

Causes of interference

Incorporated in your TV receiver are the most up-to-date devices to eliminate interference. Local radiation however, can create disturbances, which visibly affect your picture. Proper installations, a good aerial are your best safeguards against these disturbances.

- **RF INTERFERENCE:** Moving ripples across the screen are caused by nearby transmitting or receiving short-wave radio equipment.
- **DIATHERMY:** Herringbone pattern and partial picture loss can result from the operation of diathermy equipment from a nearby doctor's surgery or hospital.
- **SNOW:** Weak TV signals from long distant stations result in an instead picture and give the effect of falling snow. An antenna adjustment or antenna amplifier may be needed.
- **GHOST:** Multiple image, caused by TV signals reflected back from surrounding buildings, hills, aircraft, etc. is minimized by correct aerial positioning.
- **CAR IGNITION:** Nearby cars and electrical motors can cause small streaks across the picture or make the picture roll.

General information

Accessories

1. LCD TV	1 pc
2. Remote controller	1 pc
3. Battery	2 pcs
4. Stand	1 pc
5. Screw	3 pcs
6. Power cable	1 pc
7. Power adapter	1 pc
8. AV cable	1 pc
9. Consumer information	1 pc
10. Warranty card	1 pc
11. Instruction manual	1 pc

Specifications

Size (diagonal)	15.6" (40 cm)
Response time	5 ms
Resolution	1366 x 768
Aspect ratio	16:9
Color system	PAL, SECAM
Sound system	B/G, DK, I
NICAM Stereo	2 x 2 W
Component video input (YPbPr)	+
AV RCA input	+
AV RCA output	+
USB port	+
VGA input	+
HDMI input	+
PC audio input	+
Antenna (TVRF) output	+
Russian and English OSD	+
Progressive scan	+
Digital comb filter	+
Sleep timer	+
Quantity of channels	200
Teletext pages	1000
USB movie, photo and audio support	+
Power supply	~100-240 V, 50/60 Hz; 0.7 A
Power consumption	20.4 W
Electric shock protection class	II
Unit dimensions (with stand)	373 x 130 x 272 mm
Net/Gross weight	1.8 kg/2.8 kg

 The LCD panel is a high technology product with many thin film transistors that can give you a fine picture details. Occasionally, a few non-active pixels may appear on the screen as a fixed point of blue, green, red, black or white, please note that this does not affect the performance of your LCD TV.

Warning: For improvement reasons, specifications may be subject to change without prior notice.

Содержание

Уважаемый покупатель!

Благодарим Вас за покупку нашего изделия. Чтобы понять, как правильно и безопасно пользоваться приобретенным устройством, рекомендуется тщательно изучить настоящее руководство перед подключением и эксплуатацией изделия. Сохраняйте руководство для использования в будущем.

Содержание	16
Перед началом эксплуатации	17
Утилизация изделия	17
Меры предосторожности	17
Установка	19
Крепление на стену	19
Установка на подставку	19
Подключение	20
Подключение	20
Подключение внешней антенны	20
Прочие подключения	20
Управление устройством	21
Элементы управления	21
Передняя панель	21
Задняя панель	21
Пульт дистанционного управления	22
Установка батареек	22
Общие операции	23
Операции с телетекстом	23
Экранное меню	24
Настройка каналов	24
Настройка изображения	25
Настройка экрана	25
Настройка звука	25
Настройка таймера	26
Настройка параметров	26
Операции с USB	26
Операции воспроизведения файлов ..	26
Общая информация	28
Руководство по устранению неисправностей	28
Источники помех	28
Комплект поставки	29
Технические характеристики	30

Утилизация изделия

Если вы желаете утилизировать данное изделие, не выбрасывайте его вместе с обычным бытовым мусором. Существует отдельная система сбора использованных электронных изделий в соответствии с законодательством, которая предполагает соответствующее обращение, возврат и переработку.

Обращайтесь в органы местного управления за инструкциями по правильной утилизации продукта. Тем самым Вы обеспечите утилизацию Вашего изделия с соблюдением обязательных процедур по обработке, утилизации и вторичной переработке и, таким образом, предотвратите потенциальное негативное воздействие на окружающую среду и здоровье людей.

Меры предосторожности

- Перед подсоединением кабеля питания к адаптеру постоянного тока убедитесь, что напряжение адаптера соответствует напряжению электрической сети.
 - В комплект поставки входит сетевой адаптер постоянного тока, помеченный номером модели телевизора. Не рекомендуется использовать другие адаптеры для питания данного устройства.
 - Пожалуйста, извлеките шнур питания из розетки и свяжитесь с сервисной службой в следующих случаях: если в устройстве имеются явные неисправности, например, из него идет дым, чувствуется специфический запах или слышен нехарактерный звук; если внутрь устройства попала жидкость или посторонние предметы; если нет изображения или звука; если поврежден корпус или панель; если Вы пользуетесь устройством согласно инструкции, но оно не работает должным образом.
 - Устройство можно подключать только к розетке, имеющей заземление.
 - Во избежание поражения электрическим током защищайте шнур питания от возможного нажатия на него или защемления, особенно рядом с разъемами.
- Не закрепляйте шнур питания метизами.
- Если Вы не пользуетесь устройством длительное время или в случае грозы обязательно отключайте шнур питания из розетки, а также отключайте все сигнальные кабели от входных разъемов.
 - При отключении вилки из розетки всегда держитесь за утолщение на вилке, не касайтесь металлических частей, не тяните за шнур и не ломайте и не перегибайте его, не ремонтируйте, не перекручивайте и не нагревайте.
 - Немедленно свяжитесь с сервисным центром, в случае если имеются какие-либо неисправности шнура питания, в нем оголились жилы или он поврежден.
 - Замените сетевую розетку, если в нее невозможно вставить вилку или вилка плохо закрепляется в розетке. Иначе могут возникнуть неисправности или произойти несчастные случаи или возгорания.
 - Не прикасайтесь к проводам мокрыми руками.
 - Запрещается использование розетки, в которую подключено несколько устройств. Перегрузка такой розетки может привести к пожару.
 - Место подключения вилки шнура питания к сети 220 В должно оставаться легкодоступным.

Перед началом эксплуатации

- Перед работой с устройством необходимо полностью прочитать и понять все инструкции. Необходимо соблюдать все предупреждения и следовать всем инструкциям, приведенным в настоящем руководстве.

- Пожалуйста, используйте только рекомендованные производителем аксессуары. Использование других аксессуаров может привести к неисправностям.

- Пожалуйста, проводите все настройки и регулировки только с помощью кнопок на передней и боковой панелях или на пульте дистанционного управления. Ни в коем случае не снимайте заднюю панель и не пытайтесь самостоятельно проводить техническое обслуживание устройства, так как существует опасность поражения электрическим током, а также возможно возникновение неисправностей.

- Не устанавливайте устройство на непрочные или неровные поверхности, тележки, стойки, треноги, кронштейны или столы. Устройство может упасть, в результате чего могут возникнуть неисправности или произойти несчастные случаи. Используйте только те приспособления, которые рекомендованы производителем или продавцом.

- Пожалуйста, устанавливайте устройство на горизонтальной поверхности в местах с хорошей вентиляцией. Не допускайте воздействия на устройство вибрации, прямого солнечного света, высокой температуры, а также попадания пыли и влаги.

- Не ставьте на устройство вазы, сосуды с жидкостью. Попадание жидкости внутрь аппарата может привести к пожару или поломке устройства.

- Не устанавливайте устройство в зоне магнитных волн. Это может привести к поломке устройства. В зоне электромагнитного излучения может наблюдаться искажение изображения.

- Не устанавливайте вблизи устройства источники открытого огня, например, свечи. В случае их падения устройство может быть

повреждено или может произойти возгорание.

- Установка телевизора в замкнутое пространство при эксплуатации может сократить срок службы устройства; поэтому необходимо обеспечить минимальную дистанцию между LCD-телевизором и внутренними границами приспособления под аппарат для нормальной вентиляции (минимум по 10 см свободного пространства со всех сторон).

- Располагайте кабели позади устройства. Не закрепляйте их метизами, не перегибайте, не ремонтируйте и не нагревайте.

- При перемещении телевизора не нажимайте и не касайтесь панели. Не переносите телевизор в положении, при котором экран направлен вверх или вниз.

- Не перемещайте устройство при подключенном проводе питания или других подключенных проводах. Повреждение провода питания, подключенный провод или подключенные устройства могут стать причиной пожара, электрошока или поломки.

- Если устройство тяжелее 18 кг, его должны перемещать не менее 2 человек. При падении устройство может повредиться.

- Слишком сильное нажатие на панель может повредить устройство.

- При длительном использовании может немного повыситься температура корпуса устройства. Это явление свидетельствует о теплоотдаче в нормальном рабочем режиме. Однако не позволяйте детям и людям с повышенной температурной чувствительностью касаться устройства.

Все иллюстрации, приведенные в настоящем руководстве, являются схематическими изображениями, которые могут отличаться от реальных объектов.

Установка

Крепление на стену

Для крепления на стену на задней панели телевизора имеются 4 отверстия под винты диаметром 4 мм, расстояние между которыми по вертикали и горизонтали составляет 100 мм. Для крепления телевизора следует использовать настенный кронштейн (кронштейн в комплект поставки не входит и приобретается отдельно). Производитель не несет ответственности за неправильно выполненный монтаж, повлекший повреждение телевизора.

Установка на подставку

Поместите телевизор на твердую плоскую поверхность. Прикройте экран мягкой тканью во избежание его повреждения. Наденьте прорези подставки на крепежные элементы выступающей части в задней нижней части корпуса телевизора до щелчка, затем прикрепите подставку с помощью трех винтов, как показано на рисунке ниже.

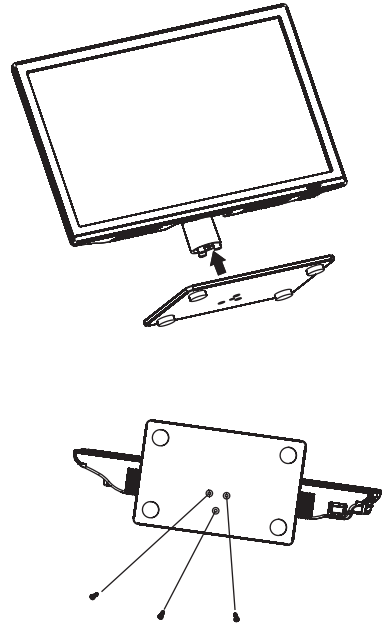

Подключение

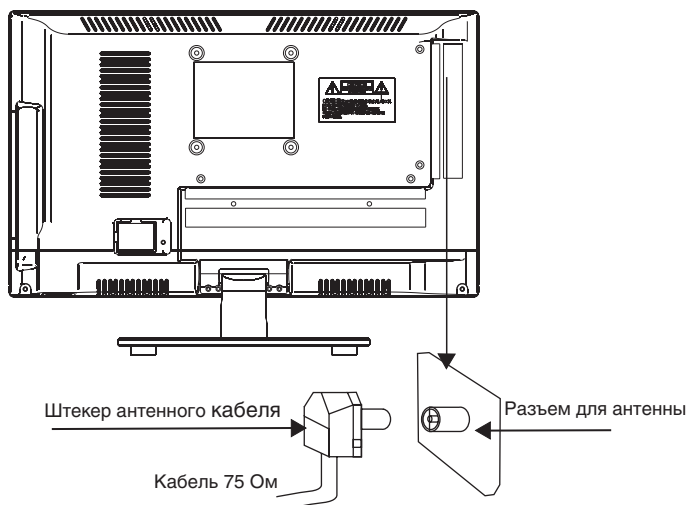

Подключение внешней антенны

Подсоедините антенну к соответствующему разъему. Используйте коаксиальный кабель 75 Ом при подключении внешней антенны.

Прочие подключения

- Подсоедините внешнюю телевизионную антенну или антенну кабельного телевидения к соответствующему разъему телевизора.
- Композитный видео вход телевизора подсоединяется к композитному выходу другого видео оборудования с помощью видеокабеля RCA.
- Подсоедините источник аудиосигнала к соответствующим аудиовходам (левый и правый).
- Разъем питания предназначен для подключения телевизора к сети электрического питания с помощью сетевого адаптера.
- Подсоедините VGA-кабель к VGA порту ПК и к входу PC телевизора; затяните болты по часовой стрелке на обоих концах кабеля.

- Компьютерный аудиовход служит для получения телевизором аудиосигнала с персонального компьютера.
- Если источник видеосигнала имеет HDMI-выход, подключите его к HDMI-входу телевизора, используя специальный HDMI-кабель (не входит в комплект поставки).
- Компонентный видеовход служит для получения компонентного видеосигнала от внешнего источника. Для получения аудиосигнала используйте левый и правый аудиовходы телевизора.
- Подсоедините внешнее устройство (напр., VCR-/DVD-рекордер) к соответствующим аудио-видеовходам данного устройства с помощью аудио-видеокабеля RCA.
- Подсоедините наушники к разъему для наушников. При подсоединенных наушниках звук через динамики телевизора не воспроизводится.

Элементы управления

Передняя панель

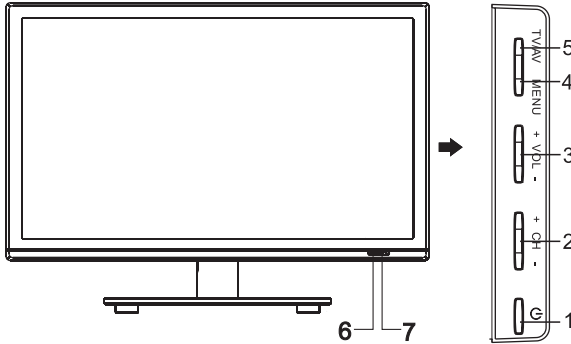

1. Кнопка POWER
2. Кнопки CH+/-
3. Кнопки VOL+/-
4. Кнопка MENU
5. Кнопка TV/AV
6. Индикатор питания
7. ИК-датчик

Задняя панель

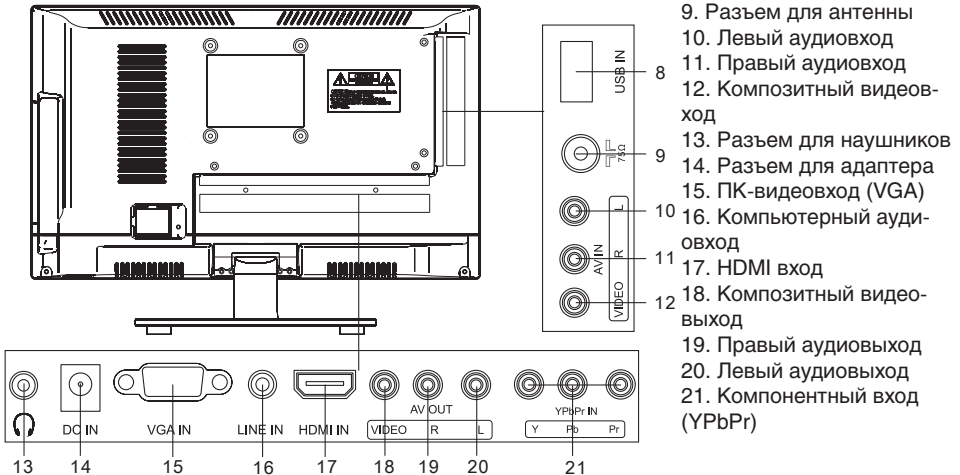

8. USB-порт
9. Разъем для антенны
10. Левый аудиовход
11. Правый аудиовход
12. Композитный видеовход
13. Разъем для наушников
14. Разъем для адаптера
15. ПК-видеовход (VGA)
16. Компьютерный аудиовход
17. HDMI вход
18. Композитный видеовыход
19. Правый аудиовыход
20. Левый аудиовыход
21. Компонентный вход (YPbPr)

Пульт дистанционного управления

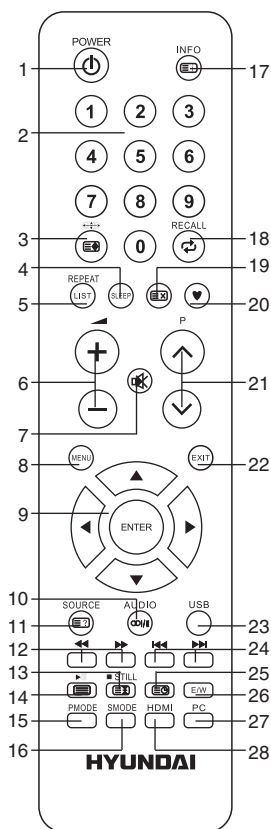

1. Кнопка POWER
2. Кнопки с цифрами
3. Кнопка SIZE (☞☜)/ZOOM (☞☜)
4. Кнопка SLEEP
5. Кнопка LIST/REPEAT
6. Кнопки VOL+/VOL-
7. Кнопка ~~MUTE~~
8. Кнопка MENU
9. Кнопка ENTER/кнопки курсора (LEFT/RIGHT/UP/DOWN)

10. Кнопка AUDIO (☞/|)
11. Кнопка SOURCE/REVEAL (☞?)
12. Красная/зелёная(☞/☜) кнопки
13. Кнопка HOLD (☞☜) ■ STILL
14. Кнопка TEXT (☞)▶▶
15. Кнопка P.MODE
16. Кнопка S.MODE
17. Кнопка INFO/INDEX (☞i)
18. Кнопка RECALL (☞↶)
19. Кнопка CANCEL (☞x)
20. Кнопка ♥
21. Кнопка CH+/CH-
22. Кнопка EXIT
23. Кнопка USB
24. Жёлтая/Синяя(☞☜/☞☜) кнопки
25. Кнопка SUBPAGE (☞o)
26. Кнопка E/W
27. Кнопка PC
28. Кнопка HDMI

Установка батареек

1. Снимите крышку отсека для батареек на задней части ПДУ.
2. Поместите батарейки в отсек для батареек с правильным соблюдением полярности.
3. Установите крышку отсека на место.

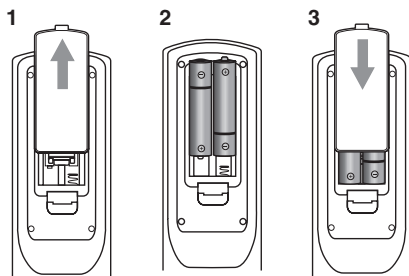

- Вставьте две батарейки AAA/1.5V в отсек для батарей ПДУ. Мощность сигнала, необходимую для приемного датчика, обеспечивается на расстоянии до 8 метров и в пределах 30 градусов влево и вправо.
- Не используйте одновременно новые и использованные батарейки или батарейки разных типов.

Общие операции

• Подключите круглый разъём адаптера в разъём питания на панели ТВ (положение разъёма указано в разделе «Элементы управления»). Подключите вилку адаптера питания в разъём сети питания, при этом индикатор питания должен светиться красным цветом – устройство находится в режиме ожидания. Для включения устройства используйте кнопку POWER на панели телевизора или на ПДУ. Нажмите кнопку POWER ещё раз, чтобы установить устройство в режим ожидания, при этом индикатор питания загорается красным цветом. Для полного отключения устройства от сети извлеките вилку шнура питания адаптера из розетки сети питания. Если после подключения вилки адаптера питания в разъём сети питания светодиод не светится красным цветом, следует подождать некоторое время – устройство включится автоматически (данный эффект происходит если телевизор был отключен от сети без предварительного перевода в режим ожидания).

• Нажимайте кнопки VOL-/VOL+ для регулирования уровня громкости звука.

• Нажмите кнопку  для отключения звука. Для включения звука нажмите эту кнопку повторно или увеличивайте громкость.

• Нажимайте кнопку SLEEP, чтобы выбрать период времени, по истечении которого устройство автоматически отключится (от 10 до 240 минут). При установленном времени отключения нажмите кнопку SLEEP; на экране отобразится время, оставшееся до времени автоотключения.

• Нажимайте кнопку AUDIO  в режиме TV для выбора режима звука Nicam Stereo, Mono, Dual I и Dual II (данная операция доступна не для всех ТВ-каналов).

• Нажмите кнопку SOURCE на ПДУ или на устройстве, затем нажимайте кнопки курсора ВВЕРХ/ВНИЗ для переключения между следующими источниками сигнала:

TV - AV - YPbPr - HDMI - VGA - USB.

• Выберите режим TV. Нажимайте кнопки CH-/CH+, чтобы выбрать предыдущий или следующий канал. С помощью кнопок с цифрами 0-9 можно непосредственно выбрать номер нужного канала от 0 до 200.

• При просмотре ТВ-канала нажмите кнопку STILL для включения стоп-кадра.

• Нажмите кнопку RECALL  на ПДУ для переключения между текущим и предыдущим просматриваемым каналами.

• Нажмите кнопку  для отображения списка любимых каналов (создание списка каналов описано ниже в параграфе «Настройка каналов»).

• Нажмите кнопку INFO для отображения информации о канале.

• Нажимайте кнопку ZOOM  для выбора формата изображения: 16:9/4:3/Авто/Масштаб1/Масштаб2. Набор доступных форматов может различаться в зависимости от источника сигнала.

Операции с телетекстом (опция)

Выберите телеканал, поддерживающий телетекст. Кнопки телетекста на ПДУ имеют следующие функции:

Кнопка TEXT : нажмите для входа в режим TEXT. Нажмите повторно для перехода к смешанному режиму. Нажмите кнопку еще раз для возврата к просмотру телеканала.

Кнопка HOLD : Нажмите, чтобы остановить переход к следующей странице. Нажмите кнопку повторно, чтобы отменить эту операцию.

Кнопка INDEX : нажмите для перехода к странице индексов.

Кнопка SIZE : Нажмите для увеличения текста, отображаемого на верхней половине страницы. Нажмите повторно для увеличения нижней половины страницы. Нажмите кнопку еще раз для отображения текста в нормальном размере.

Кнопка REVEAL : Нажмите эту кнопку для отображения скрытой информации. Нажмите эту кнопку повторно, чтобы скрыть

информацию.

Кнопка SUBPAGE (⏏): Нажмите эту кнопку для выбора подстраницы. Введите номер подстраницы в формате 0001. Нажмите кнопку SUBPAGE для выхода из режима подстраницы.

CANCEL (⏏): Нажмите эту кнопку для выхода из режима телетекста.

E/W: нажимайте для выбора языка телетекста.

Красная/Зеленая/Желтая/Голубая кнопки: Используйте четыре цветowych кнопки для непосредственного перехода на страницу, имеющую цветовой код, которая отображается в нижней части страницы телетекста.

Экранное меню

1. Нажмите кнопку MENU, чтобы вызвать экранное меню настройки.

2. Нажимайте кнопки курсора ВЛЕВО/ВПРАВО на ПДУ или кнопки VOL+/- на панели для выбора нужной страницы меню.

3. Нажмите кнопку курсора ВНИЗ или кнопку ENTER на ПДУ или кнопку CH+ на панели, чтобы перейти к списку параметров.

4. Нажимайте кнопки курсора ВВЕРХ/ВНИЗ на ПДУ или кнопки CH+/- на панели, чтобы выбрать параметр для настройки.

5. Нажимайте кнопки курсора на ПДУ или кнопки VOL+/- или CH+/- на панели, чтобы настроить выбранный параметр.

6. Нажмите кнопку MENU, чтобы вернуться к предыдущей странице меню. Нажмите кнопку EXIT на ПДУ, чтобы выйти из меню.

 Пункты меню, написанные серым шрифтом, не подлежат настройке.

Настройка каналов (только в режиме ТВ)

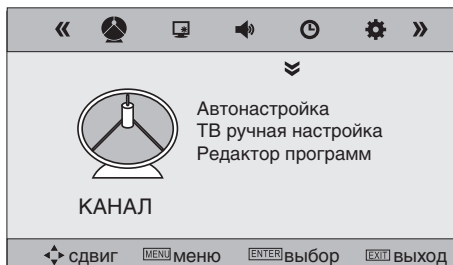

• **Автонастройка:** нажмите кнопку курсора ВПРАВО для запуска автоматического поиска и сохранения всех доступных каналов. Для остановки поиска нажмите кнопку MENU.

• **ТВ ручная настройка:** Нажмите кнопку ENTER, чтобы войти в меню ручной настройки, состоящее из следующих пунктов:

Сохранить в: выберите номер, под которым нужно сохранить канал.

Система цвета: выберите систему цветности.

Система звука: выберите систему звука.

Текущий канал: выберите номер канала.

Поиск: нажмите кнопку курсора ВЛЕВО или ВПРАВО для запуска поиска ближайшего доступного канала вниз или вверх по диапазону и сохранения его под выбранным номером.

Точная настройка: выполните точную подстройку текущей частоты.

• **Редактор программ:**

Удалить: Выберите канал, который Вы хотите удалить. Нажмите красную кнопку, чтобы удалить выбранный канал.

Переименовать: Выберите канал. Нажмите зеленую кнопку; затем с помощью кнопок курсора ВВЕРХ/ВНИЗ выберите символ. Нажимайте кнопки курсора ВЛЕВО/ВПРАВО для перехода к предыдущему или следующему символам. После введения всех символов имени канала нажмите зеленую кнопку, чтобы подтвердить переименовывание.

Обмен: Выберите канал. Нажмите

желтую кнопку; с помощью кнопок курсора выберите позицию, на которую Вы хотите переместить выбранный канал. Нажмите желтую кнопку для перемещения канала.

Пропуск: Выберите канал. Нажмите голубую кнопку; теперь этот канал будет пропускаться при выборе перелистывании каналов.

Любимые: Выберите канал, который хотите поместить в список любимых каналов. Нажмите кнопку ♥, чтобы установить символ ♥ напротив выбранного канала. Теперь канал внесен в список любимых.

Настройка изображения

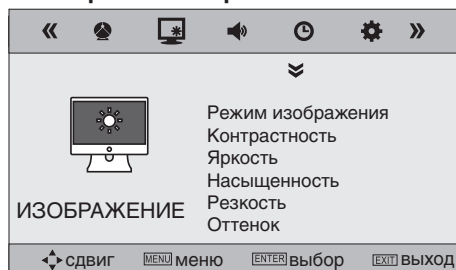

- **Режим изображения:** Пользоват./Стандартный/Динамичный/Мягкий.
- **Контрастность, Яркость, Насыщенность, Резкость, Оттенок** (настройка оттенка доступна только для системы NTSC)
- **Цветовая температура:** Нормальная/Высокая/Низкая/Пользоват.
- **Красный:** отрегулируйте уровень красного.
- **Зеленый:** отрегулируйте уровень зеленого.
- **Синий:** отрегулируйте уровень синего.
- **Тип экрана:** 16:9/4:3/Панорама/Масштаб1/Масштаб2. Набор доступных форматов может различаться в зависимости от источника сигнала.

• Настройка экрана (в режиме PC)

Установки ПК		
Автоконфигурация		
Гор. центровка	◀ 50 ▶	
Вер. центровка	◀ 50 ▶	
Размер	◀ 50 ▶	
Фаза	◀ 7 ▶	
▲ сдвиг MENU меню EXIT ВЫХОД		

- **Автоконфигурация:** автоматическая установка параметров.
- **Горизонтальная центровка:** отрегулируйте горизонтальную позицию изображения.
- **Вертикальная центровка:** отрегулируйте вертикальную позицию изображения.
- **Размер:** отрегулируйте частоту смены изображения.
- **Фаза:** отрегулируйте фазу.

Настройка звука

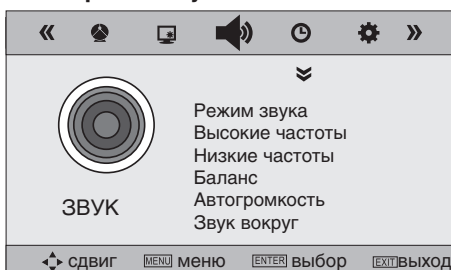

- **Режим звука:** Стандартный/Музыка/Фильм/Спорт/Пользоват.
- **Высокие частоты:** отрегулируйте высокие частоты.
- **Низкие частоты:** отрегулируйте низкие частоты.
- **Баланс:** отрегулируйте баланс между правым и левым динамиками.
- **Автогромкость:** включите или отключите автоматическую регулировку громкости.
- **Звук вокруг:** включите или отключите эффект Surround.

Настройка таймера

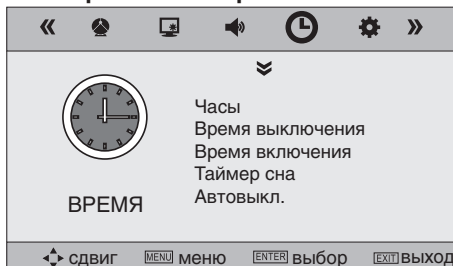

- **Часы:** установите текущее время и дату.
- **Время выключения:** установите время, по наступлении которого телевизор автоматически отключится.
- **Время включения:** установите время, по наступлении которого телевизор автоматически включится. **Примечание:** при сбое питания время следует установить заново.
- **Таймер сна:** выберите период времени, по истечении которого телевизор автоматически отключится (10 - 240 минут).
- **Автовыкл.:** выберите период времени, по истечении которого телевизор автоматически отключится при отсутствии каких-либо операций.

Настройка параметров

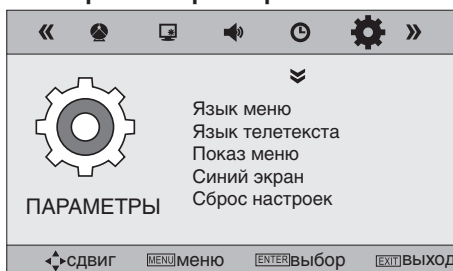



- **Язык меню:** выберите язык экранного меню.
- **Язык телетекста:** выберите язык телетекста.
- **Показ меню:** выберите время отображения экранного меню.
- **Синий экран:** включите или отключите

активацию синего фона при отсутствии сигнала.

- **Сброс настроек:** сброс выполненных настроек до заводских значений.

 Экранное меню Вашего телевизора может быть изменено без предварительного уведомления и, следовательно, отличаться от меню, представленного в настоящем Руководстве. автоматическую регулировку громкости.

Операции с USB

- Вставьте USB-накопитель в USB-порт данного устройства. Выберите источник сигнала USB и нажмите кнопку ENTER, либо просто нажмите кнопку USB на ПДУ. На дисплее отобразится интерфейс воспроизведения файлов с USB, в котором Вы можете выбрать с помощью кнопок курсора ВЛЕВО/ВПРАВО и кнопки ENTER воспроизведение музыки, фото, видео или текстов
- Данное устройство поддерживает видеофайлы с расширением ASF, AVI, MKV, MPG, DAT, M2TS, MP4, TS, VOB, с видеокодеками WMV9, DIVX, H263, MPEG-4, MPEGII, MPEGI, XVID и аудиокодеками AAC, WMA, MP3, DD(AC3). Разрешение видеозображения должно быть не более 576x720.
-  Приведенный выше список расширений и кодеков является только информативным и не является обязательством по чтению всех файлов с указанными расширениями и кодеками.
- Поддержка USB: версия USB 2.0, максимальный объем 320 ГБ; питание USB: 5 В постоянного тока, 500 мА, файловые системы FAT, FAT32. Корректная работа устройства гарантирована только при использовании лицензионных USB-накопителей известных производителей. Воспроизведение некоторых форматов аудио, видео и изображений может не поддерживаться.
-  Согласно стандарту USB 1.1/2.0 ис-

пользование USB-устройства с током потребления более 500 мА не рекомендуется без использования дополнительного источника питания. Подключение без дополнительного питания USB-носителей, потребляющих ток, который превышает данное значение, а также неисправных USB-носителей может вызвать механические или термические изменения элементов конструкции данного устройства, а также выход из строя внутренних элементов защиты USB-порта. Такие повреждения не являются гарантийным случаем.

Внимание: использование внешних USB-устройств, содержащих файлы с расширением BIN в корневой директории, может привести к сбоям в работе устройства или к повреждению программного обеспечения.

Воспроизведение файлов

- Для возврата на предыдущий уровень меню выберите «Возврат» и нажмите кнопку ENTER.
- В меню содержимого нажимайте кнопки курсора, чтобы выбрать папку или файл, затем нажмите кнопку ENTER, чтобы войти в выбранную папку. Тем же образом выберите файл, который хотите просмотреть или прослушать. При выделении файла информация об этом файле будет отображаться в правой части экрана, а миниатюра изображения будет показана в центре (недоступно для аудиофайлов). Нажмите кнопку ENTER или ►| для воспроизведения файла.
 - Во время воспроизведения нажмите кнопку INFO; в нижней части экрана отобразится меню управления воспроизведением, в котором Вы можете выбирать операции с помощью кнопок курсора ВЛЕВО/ВПРАВО и подтвердить выполнение этой операции кнопкой ENTER.
 - Выбрав файл, Вы можете удалить его с носителя; для этого нажмите красную кнопку на ПДУ.
 - Во время воспроизведения нажмите кнопку ►|, чтобы установить воспроизведе-

ние на паузу или продолжить его. Нажмите кнопку ■ для остановки воспроизведения.

- При воспроизведении файлов с изображениями, видео- и аудиофайлов нажимайте кнопку REPEAT для выбора режима повторного воспроизведения.
- При воспроизведении аудиофайлов нажимайте кнопки ◀▶ для ускоренного воспроизведения назад или вперед. Для выбора предыдущего или следующего файла нажимайте кнопки ◀◀▶▶.
- При воспроизведении файлов с изображениями нажимайте кнопки ◀◀▶▶ для выбора предыдущего или следующего файла. Нажимайте кнопки курсора ВЛЕВО/ВПРАВО, чтобы вращать изображение.
 - Нажмите кнопку EXIT, чтобы остановить воспроизведение и вернуться на предыдущий уровень меню.

Общая информация

Руководство по устранению неисправностей

Ниже приводится таблица, в которой описаны простые меры, способные помочь Вам устранить большую часть проблем, могущих возникнуть при использовании данного устройства. Если нижеуказанные меры не помогли, обратитесь в сервисный центр или к ближайшему дилеру.

Неисправность	Причина	Решение
Изображение и звук отсутствуют, индикатор не горит	Шнур питания не подсоединен. Контрастность, яркость, резкость, цвет и громкость установлены на минимальное значение или телевизор находится в беззвучном режиме.	Подсоедините шнур питания. Установите нужное значение контрастности, яркости, резкости, цвета и громкости.
Изображение и звук низкого качества	Параметры изображения настроены неверно. Установлена неверная система цвета. Установлена неверная система звука.	Отрегулируйте параметры изображения. Установите правильную систему звука.
Изображение «заснеженное»	Сигнал низкого качества.	Используйте исправный и качественный кабель.
Синий фон	Отсутствует видео сигнал или кабель плохо подсоединен/не подсоединен.	Подсоедините кабель должным образом.
Звук отсутствует	Отсутствует аудио сигнал или кабель плохо подсоединен/не подсоединен.	Подсоедините кабель должным образом. Установите правильную сигнальную систему.
ПДУ не работает	Батарейки установлены неправильно или устарели.	Убедитесь, что полярность соблюдена. Замените батарейки на новые.

Источники помех

В Вашем телевизоре приняты все самые современные меры для устранения возможных помех, тем не менее, изображение может искажаться под воздействием местных электромагнитных излучений. Лучше всего в подобных случаях попытаться перенести телевизор в другое место и подвести к нему лучшую антенну.

- РАДИОЧАСТОТНЫЕ ПОМЕХИ

Появление на изображении ряби может свидетельствовать о наличии вблизи телевизора коротковолнового радиопередатчика или радиоприемника.

- МЕДИЦИНСКОЕ ОБОРУДОВАНИЕ

Появление на экране «елочки» или частичное исчезновение изображения может быть связано с работой медицинского оборудования в близлежащей больнице или клинике.

- «СНЕГ» НА ЭКРАНЕ

В зоне приема слабых сигналов отдаленных телевизионных станций изображение становится нестабильным, а на экране появляются мерцающие белые пятна, так называемый эффект «падающего снега». В этом случае помогает более точная настройка антенны и изменение антенного усилителя.

- ФАНТОМНЫЕ ИЗОБРАЖЕНИЯ

Появление на экране нескольких контуров изображения объясняется тем, что телевизионный сигнал отражается от окружающих построек, холмов, самолетов и других объектов. Свести такой эффект к минимуму можно, изменив направление антенны.

- АВТОМОБИЛЬНЫЕ ДВИГАТЕЛИ

Работающие неподалеку автомобильные двигатели и электромоторы могут создавать помехи в изображении в виде небольших полосок или дрожания изображения на экране.

Комплект поставки

1. Телевизор	1 шт
2. Пульт дистанционного управления	1 шт
3. Батарея	2 шт
4. Подставка	1 шт
5. Винт	3 шт
6. Кабель питания	1 шт
7. Адаптер питания	1 шт
8. Аудиовидеокабель	1 шт
9. Информация для потребителя	1 шт
10. Гарантийный талон	1 шт
11. Руководство по эксплуатации	1 шт

Общая информация

Технические характеристики

Размер (диагональ)	15,6" (40 см)
Время отклика	5 мс
Разрешение	1366 x 768
Формат экрана	16:9
Система цветности	PAL, SECAM
Система звука	B/G, DK, I
Стереозвук NICAM	2 x 2 Вт
Компонентный видеовход (YPbPr)	+
Аудио-видео RCA вход	+
Аудио-видео RCA выход	+
USB-порт	+
VGA-вход	+
HDMI-вход	+
Компьютерный аудиовход	+
Антенный (TVRF) выход	+
Экранное меню на русском и английском языках	+
Прогрессивная развертка	+
Цифровой гребенчатый фильтр	+
Таймер «сна»	+
Количество каналов	200
Телетекст	1000 страниц
Воспроизведение аудио-, фото- и видеофайлов через USB	+
Номинальное напряжение питания	~220 В, 50/60 Гц; 0,7 А
Рабочее напряжение	100 - 240 В
Потребляемая мощность	20,4 Вт
Класс защиты от поражения электрическим током	II
Размеры устройства (с подставкой)	373 x 130 x 272 мм
Вес нетто/брутто	1,8 кг/2,8 кг

 ЖК-панель является высокотехнологичным устройством, содержащим множество тонкопленочных транзисторов, которые дают четкие детали изображения. В некоторых случаях могут появляться неактивные точки на экране, которые имеют постоянный цвет (синий, зеленый, красный, черный или белый). Это не является дефектом и не влияет на характеристики Вашего телевизора.

Технические характеристики могут быть изменены заводом-изготовителем без предварительного уведомления. Указанные геометрические размеры имеют приблизительные значения.



AI49

H-LED15V20_IM_01

