

HYUNDAI



H-MS117



DVD MICRO SYSTEM

МИКРОСИСТЕМА С DVD

Instruction manual

Руководство по эксплуатации

Table of contents

Dear customer!

Thank you for purchasing our product. For safety, it is strongly recommended to read this manual carefully before connecting, operating and/or adjusting the product and keep the manual for reference in the future.

Table of contents	2	USB	11
Before you start	3	Step	11
Utilization of the product	3	Zoom	11
Important safeguards	3	Repeat	11
Supported formats	4	A-B	11
Connection	5	Stop	11
Video system connection	5	System setup	11
Audio system connection	6	General setup	12
Operation	7	Audio setup	12
Control elements	7	Dolby Digital setup	13
Front panel	7	Video setup	13
Rear panel	7	Preference setup	13
Remote controller	8	Radio operation	14
Changing the battery	9	Various disc operation	14
Button functions	9	MP3/JPEG/MPEG4 background	14
Standby (Power)	9	MP3/MPEG4 playback	14
Number buttons	9	USB operation	15
Goto	9	Ripping	15
Setup	9	Copying data	16
Play	9	Deleting data from USB	16
Mute	9	General information	17
PBC/Ripping	9	Handling compact discs	17
Angle	9	Cleaning discs	17
V-Mode	9	Accessories	17
Prog	9	Troubleshooting	18
OSD	10	Specification	19
Source select (DVD/Radio)	10		
Search	10		
Vol +/-	10		
CH (Previous/Next)	10		
Title/Copy	10		
Subtitle/Auto	10		
Audio/Memory	10		
Menu/MO/ST	10		
Cursor buttons	10		
Enter	10		
Reset	10		
L/R/St	10		
SLOW	11		

Utilization of the product

If you want to dispose this product, do not mix it with general household waste. There is a separate collection system for used electronic products in accordance with legislation that requires proper treatment, recovery and recycling.

Please contact your local authorities for the correct method of disposal. By doing so, you will ensure that your disposed product undergoes the necessary treatment, recovery and recycling and thus prevent potential negative effects on the environment and human health.

Important safeguards



Alerts the user to the presence of dangerous voltage within the product's enclosure.



Alerts the user to the presence of important operating instructions.



To reduce the risk of electric shock or fire, do not open the cover. Refer servicing to qualified service personnel.



This mark indicates this unit belongs to class 1 laser product.

- To prevent the risk of fire or electric shock, don't allow water to come into contact with the device and don't use the device in high humidity conditions.

- The device is equipped with high voltage components and a laser system, hence you shall not open the device and repair it by yourself. The laser beam is dangerous to eyes when the housing is removed. Don't look at it.









- When the device is moved from cold premises to the warm room or vice versa, condensate may form on the laser head and the device may not operate properly. In this case please turn the device on for 1-2 hours without disc before playback to heat it to a proper operation temperature.

- Don't try to manually open or close the disc tray to load discs.
- Disconnect the receiver only when there is no disc therein.
- If you are not going to use the device for a long time disconnect it from the wall outlet.
- Before turning the device on, please make sure that you have connected it properly, adjust the volume of speakers and amplifiers of your system to the minimum. Adjust the volume as necessary only after normal playback has started to avoid damage of your audio system.
- Use supply sources of rated voltage, otherwise the unit may not function or may be damaged.
- Place the unit on a horizontal surface. Keep the unit ventilated. Don't block the heat hole. Overheat may cause malfunction.
- Do not place any objects on the cover, this may make it function improperly (incorrect playback).
- Please place the unit in a dry and well-aired area. Do not place it near heating units or expose it to direct sunlight, mechanical vibration, humidity or excessive dust.
- Never use liquid detergents, abrasives or organic compounds (alcohol, gasoline, etc) to clean the unit body.
- All repairs and technical service should be made by qualified specialist from service centers.

All images provided herein are schematic drawings of real objects and may differ from their real images.

Before you start

Supported formats

Disc types	Symbol	Contents
DVD		Compressed digital audio - video
MPEG4 (DivX)		Compressed digital audio - video
Video-CD (VCD)		Compressed digital audio - video
Super-VCD (SVCD)		Compressed digital audio - video
CDDA		Digital audio
MP3		Compressed digital audio
Kodak Picture CD		Compressed digital static image
JPEG		Compressed digital static image

Video system connection

 Before you start connection of external devices, ensure that power of the unit is switched off.

TV/monitor video input

composite video input

SCART input

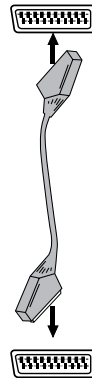

composite video output

SCART output

Unit video output

Following video outputs are available in this unit.

Composite video

Use the cable with yellow plug of an AV cable to connect the composite video output of this unit to the video input of a TV/monitor.

SCART

Use a 21-pin SCART cable to connect the SCART output of this unit to the TV/monitor SCART input.

 The connection you should make depends on the TV/monitor input terminals. Don't make all the connections at the same time; otherwise the produced picture will be affected.

Connection

Audio system connection

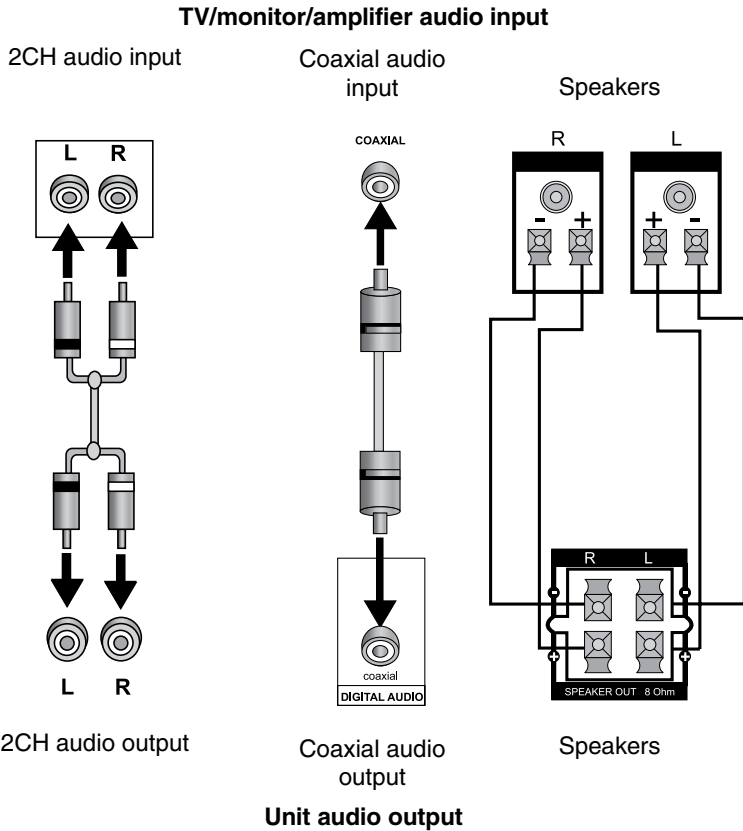

Two types of audio output systems: analog audio and digital audio. Analog audio includes 2-channel stereo. Digital audio is coaxial output.

Stereo audio

Use a pair of AV cables (red for right/white for left) to connect the stereo audio outputs of this unit to a TV or a stereo input of power amplifier.

Coaxial digital audio

Use the special coaxial cable to connect the coaxial output of this unit to the coaxial input of power amplifier.

Speaker output

Use the specified cable in the accessories to connect this unit to the input of sound boxes.

 The physical connection should accord to the audio output setup of this unit.

Control elements

Front panel

1. Display
2. STANDBY button
3. ◀◀ (PREVIOUS) button
4. SOURCE button
5. VOLUME regulator
6. Headphone jack
7. ▶▶ (PLAY) button
8. ▶▶▶ (NEXT) button
9. ■ (STOP) button
10. USB port

Not indicated: PUSH button (on the top panel)

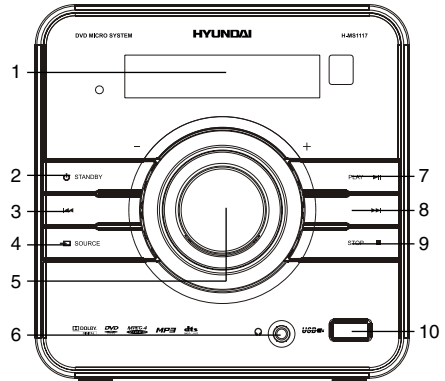

Rear panel

1. Speaker output
2. FM antenna jack
3. SCART connector
4. Video output
5. Coaxial digital output
6. Stereo audio output

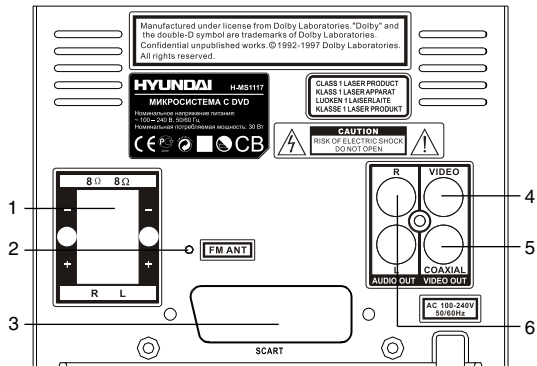

Operation

Remote controller (RC)

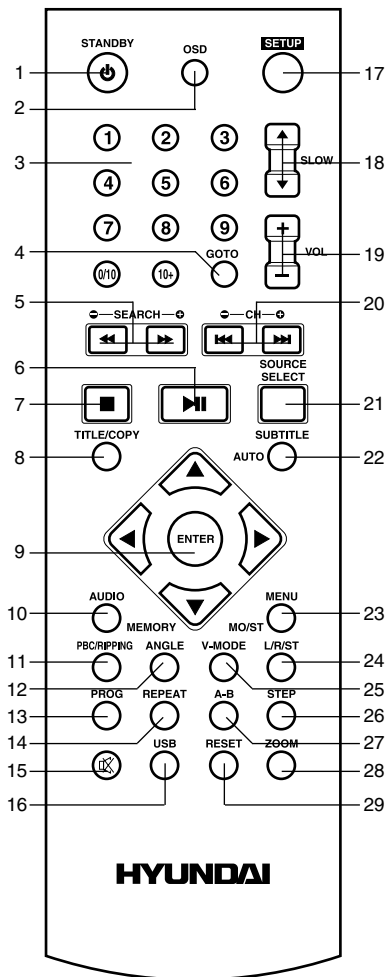

1. STANDBY button
2. OSD button
3. Number buttons
4. GOTO button
5. SEARCH (◀◀▶▶) buttons
6. ▶▶ button
7. ■ button
8. TITLE/COPY button
9. ENTER button/
cursor buttons (◀▶▲▼)
10. AUDIO/MEMORY button
11. PBC/RIPPING button
12. ANGLE button
13. PROG button
14. REPEAT button
15. 🔇 button
16. USB button
17. SETUP button
18. SLOW▲/▼ buttons
19. VOL+/- buttons
20. CH (◀◀▶▶) buttons
21. SOURCE SELECT button
22. SUBTITLE/AUTO button
23. MENU/MO/ST button
24. L/R/ST button
25. V-MODE button
26. STEP button
27. A-B button
28. ZOOM button
29. RESET button

Changing the battery

1. Remove the battery compartment cover on the back of the RC.
2. Insert the batteries into the battery compartment making sure that the correct polarity is observed.
3. Install the cover back.

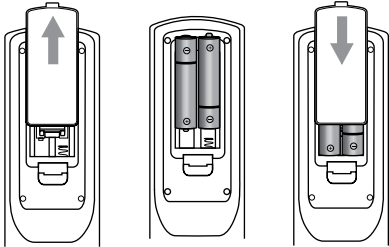

- Use two AAA/1.5V batteries for the RC. The RC should be pointed at remote sensor within 8 meters and within 30 degrees at the left or the right side.
- Take the battery out of the RC if it is not used for a long time.
- Do not mix new and used batteries or different types of batteries. Weak batteries can leak and severely damage the RC.

Button functions

STANDBY (POWER)

When playing, press STANDBY button, the unit will be power-off and go to standby state. Press STANDBY button again, the unit will be switched on and start playing.

Number buttons

Press number buttons to input digits (channel numbers, playback time etc.).

GOTO

Press GOTO button to enter the menu enabling to select playback start time for the title, track or chapter, and to set some other playback parameters. To quit the menu press GOTO button.

SETUP

Press SETUP button, the on-screen setup menu will be display.

▶▶ (PLAY)

When playing the disc, press PLAY/PAUSE button on the unit or ▶▶ button on the RC to pause; press the button again to resume playback.

🔇 (MUTE)

Press 🔇 button, no sound will be heard and MUTE will display on the TV screen. Press 🔇 button again, and the sound will resume.

PBC/RIPPING

- Put the disc that supports PBC function into unit, press PBC/RIPPING button, TV display will show menu. You can change the page using ◀◀ or ▶▶ buttons until you choose menu picture or title number that you need, then press the number button to choose. When PBC is turned off, disc will play according original order (This function is only available in discs that support VCD2.0).
- When playing CD/HDCD disc, press PBC/RIPPING button to open Ripping menu.
- In Radio mode press PBC/RIPPING button to compress audio of the broadcasting station into MP3 audio file format in USB to be saved.

ANGLE

When playing a disc with multi-angle, press ANGLE button to change view angle.

V-MODE

Press V-MODE button to switch the video output mode (RGB/OFF).

PROG

- If a disc has 2 or more tracks, chapters or titles, set up the playing order to your preference. Press PROG button to enter program menu.
- Press digit button to input the number of the track, title or chapter. If the programmed tracks are over ten, move the cursor to ▶▶

Operation

item and press ENTER button to go on programming (maximum 20 programmable items). Use cursor buttons to move the cursor to the START. Press ENTER button to start program play.

- When playing MP3 disc, programming is not available.
- To quit the programming menu press PROG button or move the cursor on EXIT item and press ENTER button.

OSD

Press OSD button, the relative information of the current playback will display on the screen.

SOURCE SELECT

Switch among various signal sources by pressing SOURCE SELECT button on the RC.

SEARCH (◀▶▶▶)

- Press these buttons for fast forward or fast rewind; with each pressing the speed will change as follows: X2 – X4 – X8 – X16 – X32 – normal.
- In Radio mode press the buttons to search strong signal stations manually.

VOL+/-

Press VOL+ to adjust volume up. Press VOL- to adjust volume down. You can also rotate VOLUME knob to adjust the sound volume level.

CH ◀▶▶▶ (PREVIOUS/NEXT)

- In Radio mode press these buttons for manual adjustment of stations with strong signal.
- When playing DVD disc, press ◀▶▶▶ button on the RC or PREVIOUS button on the panel to go to the previous chapter or press ▶▶▶▶ button on the RC or NEXT button on the unit to go to the next chapter.
- When playing SVCD, VCD, CD disc, press ◀▶▶▶ button on the RC or PREVIOUS button on the panel to go to the previous track or press ▶▶▶▶ button on the RC or NEXT button on the unit to go to the next track.

TITLE/COPY

- When playing DVD disc, press TITLE/COPY button to open the title list (for some units – to open the title menu).
- When playing a file disc, press TITLE/COPY button to open Copying menu.

SUBTITLE/AUTO

- When playing a disc with multi-subtitle function, press SUBTITLE/AUTO button to select a subtitle language.
- In Radio receiving mode use this button to automatically adjust and save all stations with strong signal. To stop the automatical search, press ■ button.

AUDIO/MEMORY

- When playing DVD with more than one audio language, press AUDIO/MEMORY button to select you desired audio language.
- In Radio mode use this button to save the current station into the unit memory.

MENU/MO/ST

- When playing DVD disc, press MENU/MO/ST button once to open the disc menu.
- In Radio mode use this button to select Mono or Stereo mode.

Cursor buttons

Press cursor buttons for navigation in various menus.

ENTER

Press ENTER button to confirm input data or selected options.

RESET

When the disc tray is open, press RESET button to restore all settings to the initial factory values (except Parental and Password items).

L/R/ST

Press this button repeatedly to select available audio channels (Left mono/Right mono/Mix-mono/Stereo) for VCD discs.

SLOW▲/▼

While playback, press repeatedly SLOW ▲ button to select slow forward playback speed as follows: 1/2 => 1/4 => 1/8 => 1/16 => Normal. While playback, press repeatedly SLOW ▼ button to select slow backward playback speed as follows: 1/2 => 1/4 => 1/8 => 1/16 => Normal.

USB

Insert the USB device into the slot on the front panel. Press USB button to play contents of the USB device.

STEP

When playing DVD, SVCD, VCD disc, press STEP button once, the picture changes to next frame. Press ► button to resume normal play.

ZOOM

- When playing DVD, SVCD, VCD disc, press ZOOM button to zoom in or zoom out the picture in the following order: x2 => x3 => x4 => x1/2 => x1/3 => x1/4 => normal.

- In zoom in mode, press cursor buttons to move the picture for viewing. The picture cannot be moved in zoom out mode.

REPEAT

Press REPEAT button to repeat a title, chapter, track or the whole disc.

- When playing DVD disc, press REPEAT button continually to repeat chapter => title => all => repeat off.
- When playing SVCD, VCD, CD disc, press REPEAT button continually to repeat track => repeat all => repeat off (available only when PBC function is off).
- When playing MP3 disc, press REPEAT button continually to play folder => single => repeat track => repeat folder.

A - B

- Press A-B button at the start point (A) and the ending point (B) to select the repeat fragment.
- Press A-B button the third time to cancel

fragment repeat and resume normal play.

- When playing DVD/VCD/SVCD/CD disc, press ■ button once, the unit will memorize the previous ending point. Press ► button to continue playback. Press ■ button twice; not playback can only be resumed from the beginning of the disc.

System setup

- Press SETUP button to enter the setup menu. In Setup menu, press SETUP button again to quit the setup page.
 - Use ◀/▶ buttons to choose a setup page: General setup page, Audio setup page, Dolby Digital setup, Video setup page, Preference page, Exit.
 - Press ▼ button to enter the setup page selected.
 - Use ▲/▼ buttons to select the option you want to adjust.
 - Press ▶ button to enter the adjustment list. Use ▲/▼ buttons to select the adjustment and press ENTER button to confirm and ◀ button to return to options list.
 - To return to setup page list press ◀ button when in the option list.
-  The items in gray can't be set up. The setup is memorized and kept after power is off.

Operation

General setup page

General	Audio	Dolby	Video	Preference
General setup page				
TV display Angle mark OSD language Closed captions Screen saver Last memory				

- TV DISPLAY

4:3 PanScan: When the unit connects to the normal TV set, the wide-screen image shows on the full screen, but some part is cut off.

4:3 LetterBox: When the unit connects to the normal TV set, the wide-screen image shows and black bars appear on the top and bottom of screen.

16:9: Use this item when the unit is connected with the wide screen TV set.

- ANGLE MARK

It will show the angle mark when playing DVD disc with multi-angle view if selecting On.

- OSD LANGUAGE

Select on-screen display language: English, Russian.

- CLOSED CAPTIONS

This function doesn't work when the disc without caption. If the caption is Off, press SUBTITLE button on the RC to make caption on. The default setup is On.

- SCREEN SAVER

If the Screen saver is set On and the unit is switched on without a disc playing for several minutes, a moving picture appears on the screen, and the unit will go to standby mode after 20 minutes. You can press any button except STANDBY to wake it up.

- LAST MEMORY

When this function is on, the unit can memorize the time elapsed from the last time you played the disc. Then at the next playing, it will resume playing from the memorized time.

Audio setup page

General	Audio	Dolby	Video	Preference
Audio setup page				
Analog audio Digital audio HDCD				

Analog audio setup page

General	Audio	Dolby	Video	Preference
Analog audio setup page				
Downmix				

- DOWNMIX

LT/RT: The audio out is Left and Right channels format even if the original sound is 5.1CH format.

Stereo: The audio out format is stereo even if the original sound is 5.1CH format.

Digital audio setup

General	Audio	Dolby	Video	Preference
Digital audio setup				
Digital output LPCM output				

- **DIGITAL OUTPUT**

SPDIF/OFF: no digital signal out (coaxial output off), only analog audio output.

SPDIF/RAW: digital signal output in the original format recorded in the disc.

SPDIF/PCM: digital signal output in the decoded PCM form.

- **LPCM OUTPUT**

Select PCM frequency at 48 kHz or 96 kHz

 Some amplifiers don't support 96 kHz sampling and cause coaxial output abnormal.

HDCD

You can select the digital filter Off, 1x, 2x. The initial factory setup is Off.

Dolby digital setup

General	Audio	Dolby	Video	Preference
Dolby digital setup page				
Dual mono Dynamic				

- **DUAL MONO**

Stereo: stereo output signal,

L-Mono: left output signal,

R-Mono: right output signal,

Mix-Mono: left/right output average signal.

- **DYNAMIC**

If watching large dynamic scope movie program at night, to select this mode you can reduce the volume to a very low level, at the same time, to keep the fine details sounds. In this case, this doesn't disturb the family and keep the quality sounds.

Video setup

General	Audio	Dolby	Video	Preference
Video setup page				
Video output Color setting				

- **VIDEO OUTPUT**

OFF: set video output to the composite.

RGB: set video output in Red/Green/Blue format when connecting to SCART terminals.

 If the video setting differs with the physical connection, the TV set may be without picture. In case of no picture, you can reset the setting, then keep pressing V-MODE button until the picture is OK again.

- **COLOR SETTING**

You can set the Sharpness, Brightness, Contrast, Gamma, Hue, Saturation, according to your preference.

Preference setup

General	Audio	Dolby	Video	Preference
Preference page				
TV type PBC Audio Subtitle Disc menu Parental Password Default				

- **TV TYPE**

This unit is suitable for all kinds of TV systems. You can select one of the PAL, NTSC or Auto.

AUTO: the TV system is auto switched according to the disc system.

Operation

NTSC: this system is used in USA, Taiwan, Japan etc.

PAL: this system is used in China, Europe, Hong Kong etc.

- PBC

When playing a VCD disc, select ON to activate Playback Control (PBC) function (only for discs encoded with PBC function).

- AUDIO, SUBTITLE, DISC MENU language

These are the initial settings by your preference. If a setting is supported by disc content, it will work. Otherwise the disc default value works. And these settings can be changed respectively by pressing AUDIO and SUBTITLE buttons when playing.

- PARENTAL

The control level is for parental to control playing content and protect your children from violence and erotic. The disc, the level of which is higher than the setting level can not be played.

- PASSWORD

Change the password. The initial factory password is 136900. You can set your own password. If you forget your own password, you can use 136900 as general password.

- DEFAULT

Reset to the initial factory setups (except Parental and Password items).

Radio operation

- Connect FM antenna to the jacks on rear panel.
- Press SOURCE SELECT button on the RC until you enter Radio mode.
 - Manual adjustment. Press ◀▶ buttons to enable adjustment of radio stations.
 - Automatic adjustment. Press SUBTITLE/AUTO button, the tuner will automatically find and save the radio stations. Press ■ button to stop scanning. This unit can memorize 40 radio stations.
 - In manual or automatic mode find the radio station you want to save. Then press AUDIO/MEMORY button, and after that input the

corresponding number to save the station.

- Press MENU/MO/ST button to switch between stereo and mono signal reception.
 - If you want to listen to a radio station that you have memorized, press ◀▶ buttons to choose the needed channel. Or press number buttons to input directly the number of the station as it was memorized.

Various disc operation

MP3/JPEG/MPEG4 background

MP3 - generally adopted standard of audio compression, compressing audio data to 1/12 of their size. One CD disc may store more than 600 minutes of music (170 songs). And the quality of MP3 disc approximates to an audio CD disc quality.

JPEG (Joint Photographic Expert Group) - image compression algorithm, used all over the world and providing high level of compression of the source data. Any graphics editor may edit images of this format and their size in 15-20 times less than the original images.

MPEG4 - standard for transmitting audio and video data via channels with low capacity. This format is very popular since it made possible to place full-length movies with good enough resolution in one CD.

 Some DivX discs cannot be played due to their parameters and recording conditions. Video files more than 2 Gb having AVI extension can be played partially.

MP3/MPEG4 playback

When a disc or a USB containing files of these formats is inserted, following interface will be displayed:

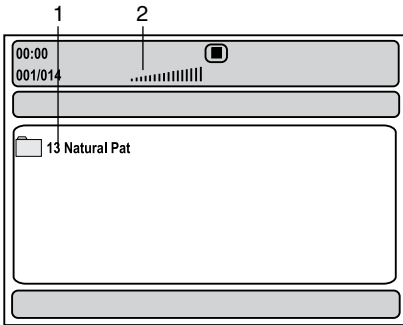

1. File list window - shows the currently available file list.

2. Playback info window - shows current playback time, track number, volume level, playback status (stop/play/pause) etc.

Use cursor buttons to select a folder/file and press button or ENTER button to start its playback. Press PROG button to select between folder playback and filelist playback modes.

JPEG playback notes:

- While a file playback, press button, 12 thumbnails will be shown on the screen.
- Press cursor buttons to select the desired picture.
- Use cursor buttons to select SLIDE SHOW item, then press or ENTER button to start slide show.
- Use cursor buttons to select MENU item, then press or ENTER button to enter button function menu.

The button function menu is as follows:

Button	Function
	Entering thumbnail mode
	Next picture
	Previous picture
	To play picture
Select CONTINUE item and press ENTER button to go to the other menu page:	

ZOOM	Change zoom mode
	Zoom in picture
	Zoom out picture
Cursor buttons	Move zoom center

Select EXIT MENU item and press ENTER button to exit.

Depending on file volume and encoding, some delay is possible when changing modes or passing to the next menu item. To go back to the main interface, press MENU/MO/ST button.

USB operation

Insert a USB drive in the USB port, then press USB button to play the readable files in it. Press USB button again to switch to the DVD mode.

USB up to 16 Gb is supported by this unit. Please use USB devices of famous brands; some models of USB devices cannot be supported by this unit due to incompatibility.

Ripping

This unit has Ripping function making it handy and quick to copy audio files (e.g. music) from CDs. RIPPING is converting from CDDA format to the compressed MP3 format onto a USB drive. In the course of copying, ID3 tags are generated automatically in Russian and English, depending on the source. If the disc does not contain such information in CD-text format, ID3 tags will be written as "Unknown artist" and "Unknown album".

RIPPING function has a simple and intuitive menu. To display the Ripping menu, press PBC/RIPPING button on the RC while CD playback. A USB-drive should be connected to the unit.

Operation

CD RIP			
Options		Track	
Speed	Normal	track01	
Bitrate	128 kbps	track02	
Create ID3	Yes	track03	
Device	USB	track04	
Summary		track05	
Selected track	0	track06	
Selected time	00:00		
Start	Exit	Select all	Select none

For navigation in the menu use cursor buttons and press ENTER button to confirm your option. In "Options" column you may set speed and bit rate for ripping. In "Track" column you may select tracks for ripping (press ENTER button to select a highlighted track). Besides, you can select all tracks ("Select all") or cancel your choice ("Select none"). To start converting process, select "Start" and press ENTER button.

CD RIP		
Ripping	Selected	Track
Track Progress <input type="text"/>	track01	1%
Total Progress <input type="text"/>		
Cancel		
Summary		
Now ripping		
Track	01/01	

After the CD ripping procedure begins, the system will proceed to the next menu page.

In Ripping window, there are a track progress bar and a total progress bar showing how much the ripping procedure for the current track has been done and how much the total task has been finished respectively.

During ripping, the option Cancel is highlighted, so whenever you want to cancel ripping, just press ENTER button.

The ripped tracks from CD or HDCD discs will be stored in a folder created automatically by the system in the connected USB drive. If

the selected track shares the same file name with the existing one in that folder, the system will pop up a dialogue box to warn you of that. Press ENTER button to continue and replace the existing one with the selected track. Select option Cancel to quit.

And you can choose to create another folder in the connected USB drive for ripping this track.

Create a new folder for ripping. If you want to create another folder in the connected USB drive to save the ripped tracks, you need to open the disc tray and then close it. The tracks ripped afterwards will be saved in a newly created folder.

Copying data

- Play data disc containing MP3/JPG/DivX files and connect a USB.
- Press TITLE/COPY button on RC, the COPY menu will appear with option of ALL SELECT/ALL UNSEL/COPY/EXIT.
- Move the cursor to the target file or folder, press ENTER button to tick it, or select ALL SELECT item to select all the data.
- Move the cursor to COPY item, then press ENTER button.
- Press ENTER button to display the option BACK/NEXT.
- Choose NEXT item to start copying data the selected device.

Deleting data from USB

- Play USB device containing the desired data.
- Press TITLE/COPY button to get the menu of ALL SELECT/ALL UNSEL/COPY/DEL/EXIT.
- Move the cursor to the target file or folder, press ENTER button to tick it, then move to DEL item and press ENTER button to delete the data from the device.

Handling compact discs

Handling compact discs

- Do not insert anything other than a CD into the disc tray.
- Do not use cracked, chipped, warped, or otherwise damaged discs as they may cause damage to the player.
- Handle the disc only by the edges (as shown in the picture). To keep discs clean do not touch its surface.
- Store discs in their cases when not in use.
- Do not expose discs to direct sunlight, high humidity, high temperature or dust.
- Prolonged exposure to extreme temperature can warp a disc.
- Do not attach labels, write on or apply chemicals to the surface of the discs.
- Do not touch the recorded surface of the discs.
- Use 12-cm CDs. Use only conventional, fully circular discs. Do not use irregularly shaped discs.



Cleaning discs

Fingerprints should be carefully wiped from the surface of disc with a soft cloth. Unlike conventional records, compact discs have no grooves to collect dust and macroscopic dirt, so gently wiping them with a soft cloth should remove most panicles. Wipe in a straight motion from the center to the edge.

Never use thinner benzine, record cleaner or anti static spray on a compact disc. Such chemicals can damage its plastic surface.

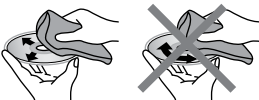

Accessories

1. Head unit	1 pc
2. Speaker	2 pcs
3. Remote controller	1 pc
4. Audio-video cable	1 pc
5. Speaker cable	2 pcs
6. FM antenna	1 pc
7. Battery AAA 1.5V	2 pcs
8. Consumer information	1 pc
9. Warranty card	1 pc
10. Instruction manual	1 pc

General information

Troubleshooting

Below is a table describing simple measures that can help you eliminate most problems likely to emerge when this unit is in use. If below measures do not help, turn to a service center or to the nearest dealer.

Symptom	Cause	Solution
No sound	Poor audio cable connection	Make proper connection
	Disc dirty or damaged	Clean the disc
	MUTE function is on	Disable MUTE function
No image	Poor video cable connection	Make proper connection
	Setup doesn't correspond to the actual connections	Press and hold V-MODE button until picture appears
Disc cannot be read	Disc not inserted	Insert the disc
	Disc inserted incorrectly	Install the disc with the label side facing up
	Condensate on the unit laser head	Switch the unit on without disc for an hour
Remote control does not operate	Remote control is incorrectly directed at the unit	Use the remote controller according to the manual
	Distance and angle to the unit are too large	Decrease the distance and angle
	Run out batteries	Replace both batteries
No image	Incorrect key sequence	Repeat the operation one more time
	Static voltage on the unit housing	Switch the unit off for 1-2 minutes and then switch it on again
No power	Power cord is not connected to electricity supply network	Insert the power cord securely into the household socket

Specifications

Power output	2 x 15 W
The number of stations (FM)	40
Wide FM range	64 - 108 MHz
Supported storage	DVD-R/-RW, DVD+R/+RW, CD-R/-RW, USB
Formats of playback	DVD-video, DVD-audio, Super VCD, VCD, HDCD, CDDA, MP3, Kodak Picture CD, JPEG, MPEG4 (DivX/XviD)
Built-in sound decoders	Dolby Digital
DTS digital out (coaxial)	+
Stereo audio out	+
Coaxial (audio)	+
Composite (video)	+
SCART	+
Headphone out	+
Support of subtitles for MPEG4	+
Russian and English OSD	+
Audio CD ripping in MP3 format to USB	+
Copy function from data disc to USB	+
Recording from radio to USB flash drive	+
Russian file and disc names support	+
Russian ID3 tag support	+
Head unit dimensions	190 x 140 x 141 mm
Speaker dimensions	125 x 130 x 141 mm
Power supply	~100 - 240 V, 50/60 Hz

Specifications are subject to change without notice. Dimensions are approximate.

Содержание

Уважаемый покупатель!

Благодарим Вас за покупку нашего изделия. Чтобы понять, как правильно и безопасно пользоваться приобретенным устройством, рекомендуется тщательно изучить настоящее руководство перед подключением и эксплуатацией изделия. Сохраняйте руководство для использования в будущем.

Содержание	20	L/R/ST	29
Перед началом эксплуатации	21	Slow	29
Утилизация изделия	21	USB	29
Меры предосторожности	21	Step	29
Поддерживаемые форматы	22	Zoom	29
Подключение	23	Repeat	29
Подсоединение видео системы	23	A-B	29
Подсоединение аудио системы	24	Stop	30
Управление устройством	25	Настройка системы	30
Элементы управления	25	Страница общих настроек	30
Передняя панель	25	Страница настройки звука	31
Задняя панель	25	Настройки Dolby Digital	32
Пульт дистанционного управления	26	Страница настройки видео	32
Установка батареек	27	Настройка предпочтений	32
Функции кнопок	27	Операции с радио	33
Standby (Power)	27	Воспроизведение различных форматов	33
Кнопки с цифрами	27	Воспроизведение файлов MP3/JPEG/	
Goto	27	MPEG4	33
Setup	27	Операции с USB-носителями	34
Play/Pause	27	Функция Ripping	35
Приглушение звука	27	Копирование данных	35
PBC/Ripping	27	Удаление файлов с USB	36
Angle	27	Общая информация	37
V-Mode	28	Обращение с компакт-дисками	37
Prog	28	Чистка дисков	37
OSD	28	Комплект поставки	37
Source select (DVD/Radio)	28	Руководство по устранению	
Search	28	неисправностей	38
Vol +/-	28	Технические характеристики	39
Radio (Previous/Next)	28		
Title/Copy/AM/FM	28		
Subtitle/Auto	28		
Audio/Memory	28		
Menu/MO/ST	29		
Кнопки курсора	29		
Enter	29		
Reset	29		

Утилизация изделия

Если вы желаете утилизировать данное изделие, не выбрасывайте его вместе с обычным бытовым мусором. Существует отдельная система сбора использованных электронных изделий в соответствии с законодательством, которая предполагает соответствующее обращение, возврат и переработку.

Обращайтесь в органы местного управления за инструкциями по правильной утилизации продукта. Тем самым Вы обеспечите утилизацию Вашего изделия с соблюдением обязательных процедур по обработке, утилизации и вторичной переработке и, таким образом, предотвратите потенциальное негативное воздействие на окружающую среду и здоровье людей.

Меры предосторожности



Предупреждение о наличии высокого напряжения внутри устройства.



Напоминание о проведении всех действий в соответствии с инструкциями.



Warning

RISK OF ELECTRIC SHOCK
DO NOT OPEN

Во избежание риска поражения электрическим током или пожара не открывайте корпус изделия. Обращайтесь к квалифицированному персоналу.



Изделие принадлежит к лазерной продукции 1 класса.

- Для предотвращения риска возгорания или удара током избегайте попадания в устройство воды и эксплуатации устройства в условиях высокой влажности.
- Устройство содержит компоненты под высоким напряжением и лазерную систему, поэтому не пытайтесь самостоятельно открывать и ремонтировать устройство. Лазерный луч опасен при снятой крышке корпуса.
- При перемещении устройства из холодного места в теплое и наоборот на лазерной головке может образоваться конденсат и устройство не будет работать должным

образом. В этом случае перед началом воспроизведения включите устройство на 1-2 часа без диска для прогрева до комнатной температуры.

- Не пытайтесь открывать или закрывать лоток для загрузки дисков вручную.
- Отключайте питание устройства только при отсутствии диска.
- Выключайте устройство из розетки, если Вы не собираетесь использовать его в течение долгого времени.
- Перед включением устройства убедитесь, что оно подключено правильно, установите на минимум уровень громкости усилителя и динамиков Вашей аудиосистемы. Регулируйте уровень громкости только после начала воспроизведения, чтобы избежать повреждения аудиосистемы.
- Подключайте устройство только к сети с параметрами, соответствующими напряжению питания аппарата.
- Устанавливайте устройство горизонтально; обеспечивайте хорошую вентиляцию, не закрывайте отверстия, предназначенные для отвода тепла.
- Не ставьте посторонние предметы на корпус устройства; это может стать причиной некорректной работы устройства.
- Устройство должно находиться в сухом и проветриваемом месте. Исключайте нахождение устройства вблизи нагреватель-

Перед началом эксплуатации

ных приборов, не подвергайте воздействию солнечного света, механической вибрации, влажности и пыли.

- Не используйте для чистки корпуса устройства жидкие чистящие средства, абразивные материалы или органические соединения (алкоголь, бензин и др.).

- Для ремонта и технического обслуживания устройства обращайтесь в сервисные центры.

Все иллюстрации, приведенные в настоящем руководстве, являются схематическими изображениями, которые могут отличаться от реальных объектов.

Поддерживаемые форматы

Тип дисков	Символ	Содержимое
DVD		Сжатое цифровое аудио - видео
MPEG4 (DivX)		Сжатое цифровое аудио - видео
Video-CD (VCD)		Сжатое цифровое аудио - видео
Super-VCD (SVCD)		Сжатое цифровое аудио - видео
CDDA		Цифровое аудио
MP3		Сжатое цифровое аудио
Kodak Picture CD		Сжатое цифровое статическое изображение
JPEG		Сжатое цифровое статическое изображение

Подсоединение видео системы

 Перед началом подключения устройства к другому оборудованию убедитесь, что электропитание отключено.

Видеовход телевизора/монитора

композитный
видеовход

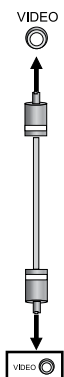

композитный
видеовыход

вход SCART

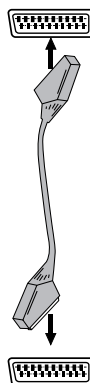

выход SCART

Видеовыход микросистемы

Данное устройство оснащено следующими видео разъемами:

Композитный видео разъем

Используйте AV кабель с желтым разъемом для подключения видео выхода данного устройства к видео входу телевизора/монитора.

SCART

Используйте 21-контактный SCART кабель для подключения SCART выхода данного устройства к SCART входу телевизора/монитора.

 Не подключайте все виды разъемов одновременно, это может отрицательно повлиять на качество изображения.

Подключение

Подсоединение аудио системы

Аудио вход телевизора/монитора/усилителя

2-канальный
аудио вход

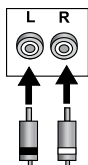

2-канальный
аудио выход

Коаксиальный
аудио вход



Коаксиальный
аудио выход

Динамики

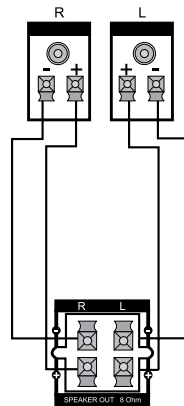

Динамики

Аудио выход микросистемы

Устройство оснащено аудиовыходами аналогового и цифрового звукового сигнала. Аналоговый сигнал выводится по двуканальному стерео выходу, цифровой – через коаксиальный разъем, и качество звучания гораздо выше при использовании цифрового разъема.

Стерео аудио выход

Для подключения звуковых входов телевизора или аудио-видео усилителя к аудио разъемам устройства используется пара проводов аудио кабеля (красный-правый канал, белый-левый).

Коаксиальный цифровой аудио выход

Для соединения этого выхода устройства с разъемом на усилителе мощности используется специальный коаксиальный кабель.

Разъем для подключения динамиков

Используйте специальный кабель, входящий в комплект поставки, для подключения устройства к динамикам.

 Параметры настройки должны соответствовать разъему, через который устройство подключается к внешним устройствам (см. «Настройка системы»).

Элементы управления

Передняя панель

1. Дисплей
2. Кнопка STANDBY
3. Кнопка ◀◀ (PREVIOUS)
4. Кнопка SOURCE
5. Регулятор громкости VOLUME
6. Разъем для наушников
7. Кнопка ▶▶ (PLAY)
8. Кнопка ▶▶▶ (NEXT)
9. Кнопка ■ (STOP)
10. USB-порт

Не показано на рисунке: Кнопка открытия отсека для дисков PUSH (на верхней панели)

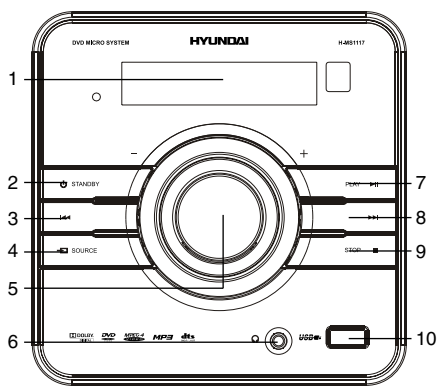

Задняя панель

1. Разъемы для подключения колонок
2. Разъем для FM-антенны
3. Разъем SCART
4. Композитный видео выход
5. Коаксиальный аудиовыход
6. 2-канальный аудио выход

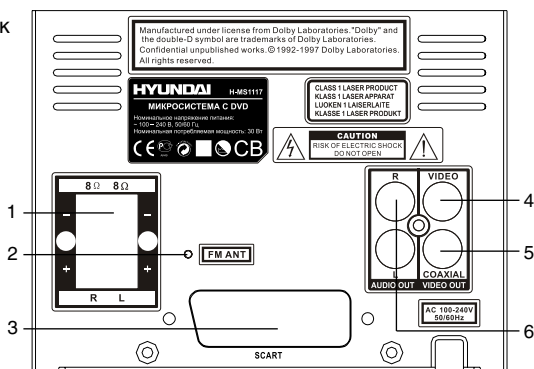

Управление устройством

Пульт дистанционного управления

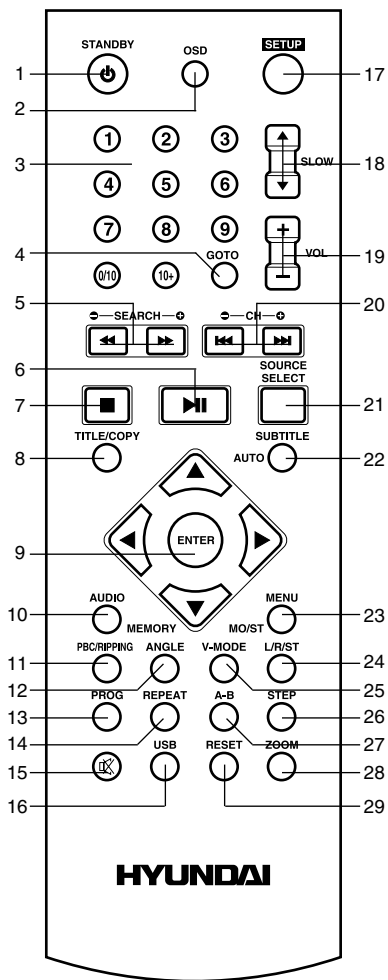

1. Кнопка STANDBY
2. Кнопка OSD
3. Кнопки с цифрами
4. Кнопка GOTO
5. Кнопки SEARCH (◀◀▶▶)
6. Кнопка ▶▶
7. Кнопка ■
8. Кнопка TITLE/COPY
9. Кнопка ENTER/
кнопки курсора (◀▶▲▼)
10. Кнопка AUDIO/MEMORY
11. Кнопка PBC/RIPPING
12. Кнопка ANGLE
13. Кнопка PROG
14. Кнопка REPEAT
15. Кнопка 🔇
16. Кнопка USB
17. Кнопка SETUP
18. Кнопки SLOW ▲/▼
19. Кнопки VOL+/-
20. Кнопки CH (◀◀▶▶)
21. Кнопка SOURCE SELECT
22. Кнопка SUBTITLE/AUTO
23. Кнопка MENU/MO/ST
24. Кнопка L/R/ST
25. Кнопка V-MODE
26. Кнопка STEP
27. Кнопка A-B
28. Кнопка ZOOM
29. Кнопка RESET

Установка батареек

1. Снимите крышку отсека для батареек на задней части ПДУ.
2. Поместите батарейки в отсек для батареек с правильным соблюдением полярности.
3. Установите крышку отсека на место.

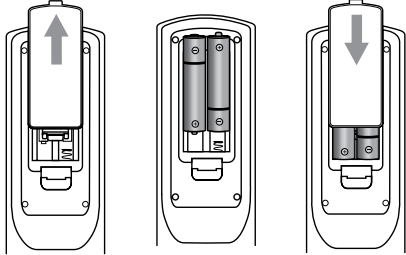

- Вставьте две батарейки AAA/1.5V в отсек для батарей ПДУ. Мощность сигнала, необходимую для приемного датчика, обеспечивается на расстоянии до 8 метров и в пределах 30 градусов влево и вправо.
- Не используйте одновременно новые и использованные батарейки или батарейки разных типов.

Функции кнопок

STANDBY (POWER)

В процессе воспроизведения при нажатии кнопки STANDBY устройство будет выключено и перейдет в режим ожидания. При повторном нажатии кнопки STANDBY устройство продолжит воспроизведение.

Кнопки с цифрами

Нажмите кнопки с цифрами для введения числовых значений (номер канала, время воспроизведения и др.).

GOTO

Нажмите кнопку GOTO, чтобы войти в меню, позволяющее выбрать время начала воспроизведения определенного раздела, главы или трека и установить некоторые

другие параметры воспроизведения. Используйте кнопки с цифрами для введения времени воспроизведения. Для выхода из меню нажмите кнопку повторно.

SETUP

Нажмите кнопку SETUP; на экране отобразится экранное меню настройки системы.

▶▶ (PLAY)

При воспроизведении диска нажмите кнопку PLAY на устройстве или кнопку ▶▶ на ПДУ, чтобы установить воспроизведение на паузу; нажмите кнопку повторно для возврата к нормальному воспроизведению.

🔇 (Приглушение звука)

Нажмите кнопку 🔇; звук перестанет воспроизводиться устройством, и на экране отобразится надпись «ТИХО». Нажмите кнопку повторно, звук восстановится.

PBC/RIPPING

- Вставьте в устройство диск, поддерживающий функцию PBC, нажмите кнопку PBC/RIPPING. На экране появится меню. С помощью кнопок ◀◀ или ▶▶ выберите нужное изображение или номер раздела, затем нажмите кнопку с цифрой, чтобы подтвердить выбор. Если функция PBC отключена, содержимое диска будет воспроизводиться в исходном порядке (данная функция доступна только с дисками, поддерживающими формат VCD2.0).

- При воспроизведении диска CD/HDCD, нажмите кнопку PBC/RIPPING для вызова меню функции Ripping.

- В режиме радио нажмите кнопку PBC/RIPPING для активации функции записи аудиосигнала текущей радиостанции на USB-накопитель в файл формата MP3.

ANGLE

При воспроизведении DVD диска, содержащего сцены, записанные более чем под одним ракурсом, нажимайте кнопку ANGLE для выбора нужного угла.

V-MODE

Нажмите кнопку V-MODE для переключения режима видео выхода (RGB/Выкл).

PROG

- Если диск содержит два или более треков, глав или разделов, с помощью кнопки PROG Вы можете задать порядок воспроизведения. При нажатии этой кнопки Вы входите в меню программирования.

- Нажимайте цифровые кнопки, чтобы задать номер трека, раздела или главы. Если записей более 10, установите курсор на пункт ►► и нажмите кнопку ENTER для продолжения программирования (максимально возможно запрограммировать 20 записей). Переместите курсор на пункт НАЧАТЬ. Нажмите кнопку ENTER для запуска воспроизведения программы.

- Для MP3 дисков программирование невозможно.

- Чтобы выйти из меню программирования нажмите кнопку PROG или установите курсор на пункт ВЫХОД и нажмите кнопку ENTER.

OSD

Нажимайте кнопку OSD, на экране будет отображаться информация о текущем воспроизведении.

SOURCE SELECT

Кнопка SOURCE SELECT на ПДУ служат для переключения между разными источниками сигнала.

SEARCH (◀▶)

- Нажимайте эти кнопки для быстрой прокрутки вперед или назад; при каждом нажатии скорость прокрутки будет изменяться в следующем порядке: X2 – X4 – X8 – X16 – X32 - нормальная.

- В режиме радио нажимайте кнопки ◀◀/▶▶ для поиска станций с сильным сигналом вручную.

VOL+/-

Нажмите кнопку VOL+ для увеличения уровня громкости звука. Нажмите кнопку VOL- для уменьшения уровня громкости звука. Уровень громкости Вы также можете регулировать с помощью регулятора VOLUME на панели устройства.

CH ◀▶ (PREVIOUS/NEXT)

- В режиме радио используйте кнопки ◀◀/▶▶ для переключения каналов.

- При воспроизведении DVD дисков нажмите кнопку ◀◀ на ПДУ или кнопку REVIOUS на панели для перехода к предыдущей главе; нажмите кнопку ▶▶ на ПДУ или кнопку NEXT на панели для перехода к следующей главе.

- При воспроизведении SVCD, VCD, CD дисков нажмите кнопку ◀◀ на ПДУ или кнопку REVIOUS на панели для перехода к предыдущему треку; нажмите кнопку ▶▶ на ПДУ или кнопку NEXT на панели для перехода к следующему треку.

TITLE/COPY

- При воспроизведении DVD диска нажмите кнопку TITLE/COPY для воспроизведения списка разделов (для некоторых устройств – для перехода к меню диска).

- При воспроизведении файлового диска нажмите кнопку TITLE/COPY для вызова меню копирования.

SUBTITLE/AUTO

- При воспроизведении DVD диска с субтитрами, записанными на разных языках, нажимайте кнопку SUBTITLE/AUTO, чтобы выбрать нужный язык субтитров.

- В режиме радио нажмите эту кнопку для автоматического поиска и сохранения станций в память устройства. Чтобы остановить процесс поиска и сохранения станций, нажмите кнопку ■.

AUDIO/MEMORY

- При воспроизведении DVD диска с несколькими языками аудио, нажимайте

кнопку AUDIO/MEMORY для выбора требуемого языка.

- В режиме радио нажмите эту кнопку для сохранения текущей станции в память устройства.

MENU/MO/ST

- При воспроизведении DVD диска нажмите кнопку MENU/MO/ST, чтобы открыть меню диска.

- В режиме радио нажимайте кнопку MENU/MO/ST для выбора режима воспроизведения моно или стерео.

Кнопки курсора

Используйте кнопки курсора для перемещения по различным меню.

ENTER

Нажимайте кнопку ENTER для подтверждения введенных значений или выбранных опций.

RESET

Когда крышка отсека для дисков открыта, нажмите кнопку RESET, для сброса всех выполненных настроек до исходных заводских значений (кроме настроек в меню ОГРАНИЧЕНИЯ и ПАРОЛЬ).

L/R/ST

При воспроизведении VCD-диска нажмите эту кнопку для выбора аудиоканала (Левое моно/Правое моно/Смешанное моно/Стерео).

SLOW▲/▼

Во время воспроизведения нажимайте кнопку SLOW▲ для выбора скорости замедленного воспроизведения вперед в следующем порядке: 1/2 => 1/4 => 1/8 => 1/16 => норм. Нажимайте кнопку SLOW▼ для выбора скорости замедленного воспроизведения назад в следующем порядке: 1/2 => 1/4 => 1/8 => 1/16 => норм.

USB

Вставьте USB носитель в слот на передней панели, нажмите кнопку USB на ПДУ для воспроизведения файлов с USB носителя.

STEP

Нажмите кнопку STEP; воспроизведение будет приостановлено. Нажимайте эту кнопку для кадрового воспроизведения. Для возврата к нормальному воспроизведению нажмите кнопку ►|.

ZOOM

- При воспроизведении дисков DVD, SVCD, VCD нажимайте кнопку ZOOM для изменения масштаба изображения в следующем порядке: x2 => x3 => x4 => x1/2 => x1/3 => x1/4 => норма.

- При увеличении изображения используйте кнопки курсора для смещения изображения в различных направлениях. При уменьшенном изображении смещение невозможно.

REPEAT

Нажмите кнопку REPEAT для повторного воспроизведения трека, раздела, заголовка или всего диска.

- При воспроизведении DVD диска нажимайте кнопку REPEAT; на экране Вам будут предложены операции в следующем порядке: повтор главы => повтор раздела => повтор всего диска => отмена повтора.

- При воспроизведении SVCD, VCD, CD диска предлагаются операции в следующем порядке: повтор трека => повтор всего диска => отмена повтора.

- При воспроизведении MP3 диска предлагаются операции повтора в следующем порядке: однократное воспроизведение => повтор одного => повтор папки => папка.

A-B

- Нажмите кнопку A-B для выбора начальной точки (A) фрагмента для повтора. Нажмите повторно кнопку A-B для выбора конечной точки (B).

Управление устройством

- Нажмите кнопку A-B в третий раз для отмены повтора и возврата к нормальному воспроизведению.

■
При воспроизведении DVD/SVCD/VCD/CD диска нажмите однократно кнопку ■, устройство прекратит воспроизведение. Нажмите кнопку ►■ для возобновления воспроизведения. Нажмите дважды кнопку ■; теперь воспроизведение может быть начато только с начала диска.

Настройка системы

1. Нажмите кнопку SETUP, чтобы войти в меню Настройки системы. Для выхода из меню нажмите повторно кнопку SETUP.

2. С помощью кнопок ◀()▶ выберите страницу настроек: Общие установки, Аудио установки, Установки Dolby Digital, Установки видео, Личные настройки, Выход из меню.

3. Нажмите кнопку ◀, чтобы войти в выбранную страницу настроек.

4. С помощью кнопок ▲◀▶ выберите параметр, который Вы хотите настроить.

5. Нажмите кнопку ▶, чтобы войти в список настроек. Используйте кнопки ▲◀▶ для выбора нужных настроек из списка; для подтверждения выбора нажмите кнопку ENTER. Для возвращения к списку настроек нажмите кнопку ◀.

6. Чтобы вернуться к списку страниц настроек, нажмите кнопку ◀.

✎ Некоторые пункты меню, соответствующие предустановленным режимам, помечены серым и не могут быть выбраны. Введенные установки сохраняются и после выключения питания.

Страница общих установок

Общие	Звук	Dolby	Видео	Личные
Страница общих установок				
Формат ТВ Выбор камеры Экранное меню Субтитры Заставка Последняя память				

- Формат ТВ

4:3 PanScan: Когда устройство подключено к обычному телевизору, широкоэкранный образ воспроизводится на всем экране, но часть его обрезается.

4:3 LetterBox: Когда устройство подключено к обычному телевизору, широкоэкранный образ воспроизводится так, что сверху и снизу появляются черные полосы.

16:9: Используйте этот пункт, если устройство подключено к широкоэкранному телевизору.

- Выбор камеры

При выборе в данной опции положения ВКЛ на дисплее будет отображаться символ угла обзора при воспроизведении дисков, имеющих сцены, снятые под несколькими углами.

- Экранное меню

Выбор языка экранного меню (русский, английский).

- Субтитры

Эта функция не работает, если диск не имеет субтитров. Если функция субтитров выключена, нажмите кнопку SUBTITLE на ПДУ для включения функции. Установка по умолчанию - ВКЛ.

- Заставка

Если функция «ЗАСТАВКА» включена, плеер включен, и диск не воспроизводится в течение нескольких минут, то на экране появляется движущаяся заставка и через 20 минут плеер переходит в спящий режим.

Вы можете нажать любую кнопку (кроме STANDBY) для того, чтобы активировать работу плеера.

- Последняя память

Если эта функция включена, плеер может запомнить время, на котором остановился просмотр. При следующем включении Вы можете начать воспроизведение с момента, содержащегося в памяти.

Страница настройки звука

Общие	Звук	Dolby	Видео	Личные
Страница аудио установок				
Установки динамиков Цифровые установки HDCD Установки Караоке				

Установки динамиков

Общие	Звук	Dolby	Видео	Личные
Установки аналогового аудио				
Число каналов				

- Число каналов

Лв/Пр: Аудио сигнал будет воспроизводиться через левый и правый канал, даже если источник сигнала имеет пятиканальный формат.

Стерео: Аудио сигнал будет воспроизводиться в режиме стерео, даже если источник сигнала имеет пятиканальный формат.

Страница цифровых установок

Общие	Звук	Dolby	Видео	Личные
Страница цифровых установок				
Выход SPDIF LPCM выход				

- Выход SPDIF

SPDIF/Выкл: отсутствует цифровой выходной сигнал (коаксиальный выход отключен), задействован только аналоговый аудио выход.

SPDIF/RAW: декодирование на цифровом входе усилителя отсутствует.

SPDIF/PCM: цифровой выходной сигнал в декодированном PCM формате.

- LPCM выход

Выберите частоту PCM дискретизации 48 кГц или 96 кГц.

 Некоторые усилители не поддерживают значение настройки 96 кГц, что может привести к некорректной работе при использовании коаксиального выхода.

HDCD

Вы можете выбрать цифровой фильтр ВЫКЛ, 1х или 2х. Фабричная установка - отключено.

Управление устройством

Настройки Dolby Digital

Общие	Звук	Dolby	Видео	Личные
Установки Dolby Digital				
Псевдостерео Дин. сжатие				

- Псевдостерео

Стерео: стереофонический выходной сигнал.

Л-моно: выходной сигнал левого канала.

Р-моно: выходной сигнал правого канала.

Смешанное моно: смешанный выходной сигнал левого и правого каналов.

- Динамическое сжатие

При просмотре в ночное время программ с высоким динамическим диапазоном звука выбор этого режима позволит Вам установить такой формат обработки звука, который обеспечит сохранение качества и деталей звукового сопровождения. Это даст Вам возможность не беспокоить остальных членов семьи и сохранить высокое качество звука.

Установки видео

Общие	Звук	Dolby	Видео	Личные
Страница установок видео				
Видео выход Настройка изображения				

- Видео выход

Выкл: установка композитного видеосиг-

нала.

RGB: установка видеовыхода в формат Красный/Зеленый/Синий при подключении к SCART разьему.

 Если настройки видео не соответствуют фактическому подключению, то изображение может отсутствовать на экране телевизора. В этом случае Вы можете сбросить все сделанные настройки и затем нажимать кнопку V-MODE до тех пор, пока нормальное воспроизведение не восстановится.

- Настройка изображения

Вы можете установить резкость, яркость, контрастность (гамму), цветность, насыщенность, задержку яркости в соответствии с вашими предпочтениями.

Страница предпочтений

Общие	Звук	Dolby	Видео	Личные
Предпочтения				
Система ТВ PBC Звук Субтитры Меню диска Ограничения Пароль Заводские установки				

- Система ТВ

Данное устройство подходит для всех разновидностей телевизионных систем.

PAL: эта система используется в Китае, Европе, Гонконге и пр.

Авто: система ТВ автоматически переключается в соответствии с системой, в которой записан диск.

NTSC: эта система используется в США, Тайване, Японии и пр.

- PBC

При воспроизведении VCD-диска, поддерживающего функцию PBC (Playback Control - управление воспроизведением), Вы можете включить или отключить эту функцию.

- Язык звука, субтитров, меню диска

Эти параметры могут быть изначально установлены в соответствии с Вашими предпочтениями. Если установленные Вами параметры поддерживаются содержанием диска, то воспроизведение будет происходить с учетом Ваших настроек. В противном случае будут использоваться установки диска, заданные по умолчанию. При воспроизведении эти установки могут быть изменены соответствующими нажатиями кнопок AUDIO и SUBTITLE.

- Ограничения

Эта функция предназначена для осуществления родителями контроля над просмотром детьми дисков и защищает Ваших детей от сцен насилия и эротики. Диск, уровень которого выше, чем установленный с помощью данной функции, не будет воспроизводиться.

- Пароль

Изменение пароля. Первоначально установлен заводской пароль 136900. Вы можете установить собственный пароль. Если Вы забыли собственный пароль, вы можете использовать пароль 136900 как основной.

- Заводские установки

Вы можете установить заводские настройки устройства (за исключением настроек Ограничения и Пароля).

Операции с радио

- Подсоедините FM антенну к разъему на задней панели.

- Нажмите кнопку SOURCE SELECT на ПДУ, чтобы переключить устройство в режим радио.

- Ручная настройка: с помощью кнопок **◀▶** настройте нужную радиостанцию.

- Автоматическая настройка: нажмите кнопку SUBTITLE/AUTO, устройство начнет автоматически искать радиостанции и будет сохранять найденные станции в памяти устройства. Для остановки автонастройки нажмите кнопку **■**. Устройство может за-

помнить 40 радиостанций.

- В ручном или автоматическом режиме найдите радиостанцию, которую Вы хотите записать в память устройства. Нажмите кнопку AUDIO/MEMORY, затем введите номер, под которым Вы хотите сохранить станцию.

- Нажимайте кнопку MENU/MO/ST для переключения между моно- и стерео режимом приема радиосигнала.

- Если Вы хотите прослушать сохраненную радиостанцию, используйте кнопки **◀▶** для выбора нужной станции. Или нажимайте кнопки с цифрами для непосредственного ввода номера, под которым сохранена нужная станция.

Воспроизведение различных форматов

Воспроизведение файлов MP3/JPEG/MPEG4

MP3 - общепринятый стандарт сжатия аудиоданных, позволяющий уплотнить записываемую информацию о звуковом сигнале до 12 раз. При использовании формата MP3 на одном CD-диске может храниться более 600 минут музыки (более 170 песен). При этом качество звука MP3-диска практически соответствует качеству аудио CD-диска.

JPEG (Joint Photographic Expert Group) - алгоритм сжатия изображений, обеспечивающий очень высокую степень сжатия исходного материала. Изображения в таком формате могут обрабатываться любыми графическими редакторами и занимают в 15-20 раз меньше места, чем исходные изображения.

MPEG4 - стандарт, разработанный для передачи аудио- и видеoinформации по каналам с низкой пропускной способностью. Данный формат позволяет размещать полнометражные фильмы на одном компакт-диске.

Управление устройством

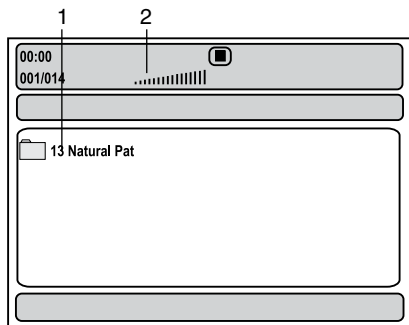

 Воспроизведение некоторых дисков DivX может оказаться невозможным в зависимости от их конфигурации и параметров, а также условий записи. Видеофайлы с расширением AVI объемом более 2 Гб могут воспроизводиться устройством не полностью.

Если в устройство вставлен диск или USB-накопитель, содержащий файлы данных форматов, на дисплее отобразится следующий интерфейс:



1. Окно списка файлов - отображает список доступных файлов.



2. Окно отображения текущей информации о воспроизведении, такой как истекшее/оставшееся время трека, номер трека, количество треков, состояние воспроизведения (пауза, остановка и др.), уровень громкости и т.д.

С помощью кнопок курсора   выберите папку/файл и нажмите кнопку  или ENTER для запуска воспроизведения. С помощью кнопки PROG Вы можете выбрать отображение содержимого в виде папок либо в виде списка файлов.

 **Примечания по воспроизведению JPEG файлов:**

- Во время воспроизведения файла нажмите кнопку , на экране отобразится 12

миниатюр файлов.

- С помощью кнопок курсора выберите нужную миниатюру.
- С помощью кнопок курсора выберите пункт SLIDE SHOW и нажмите кнопку  или ENTER для запуска последовательного воспроизведения файлов.
- С помощью кнопок курсора выберите пункт MENU и нажмите кнопку  или ENTER, чтобы войти в меню назначения кнопок.

Меню назначения кнопок имеет следующий вид:

Кнопка	Функция
	вход в режим предварительного просмотра
	следующая картинка
	предыдущая картинка
	воспроизведение картинки
Выберите пункт ПРОДОЛЖЕНИЕ и нажмите кнопку ENTER для перехода ко второй странице меню:	
ZOOM	изменение масштаба изображения
	увеличение масштаба изображения
	уменьшение масштаба изображения
Кнопки курсора	перемещение центра увеличенного изображения

Выберите пункт ВЫХОД ИЗ МЕНЮ и нажмите кнопку ENTER для выхода из меню назначения кнопок. Для возврата к основному меню нажмите кнопку MENU/MO/ST.

Операции с USB-накопителями

Вставьте USB носитель в слот для USB, затем нажмите кнопку USB; начнется воспроизведение файлов, содержащихся на носителе. Чтобы переключить устройство в

режим DVD, нажмите повторно кнопку USB.

Устройство поддерживает USB-носители объемом до 16 Гб. Используйте USB-носители известных брендов. Некоторые модели USB-накопителей могут быть несовместимы с данным устройством.

Функция Ripping

Устройство обладает полезной функцией RIPPING, которая позволяет быстро и удобно копировать с компакт дисков (CD) аудио файлы, например, музыку. Функция RIPPING представляет собой кодировщик из формата CDDA (обычный аудио диск) в сжатый формат музыки MP3 на USB-носитель. В процессе копирования автоматически создаются ID3 теги (прикрепленная информация) на русском или английском языках, в зависимости от источника. Если диск не содержит такой информации в формате CD text, то ID3 теги будут записаны как «Неизвестный исполнитель» и «Неизвестный альбом».

Функция RIPPING обладает простым и понятным меню на русском языке. Для активации меню RIPPING нажмите кнопку PBC/RIPPING во время проигрывания CD диска, при этом в устройство должен быть установлен USB носитель с достаточным объемом памяти.

CD RIP			
НАСТРОЙКИ		Трек	
Скорость стандарт		track01	
Bitrate 128 kbps		track02	
Создать ID3 Yes		track03	
Носитель USB		track04	
СВОДКА		track05	
Выбрано Трек 0		track06	
Выбрано Время 00:00			
Старт	Выход	Выбрать все	Отм. выбор

Для навигации по меню используйте кнопки курсора; для подтверждения выбранной опции нажимайте кнопку ENTER. В столбце «Опции» Вы можете устано-

вить скорость и качество записи (bit rate). Столбец «Трек» предназначен для выбора треков для копирования (нажимайте кнопку ENTER для выбора выделенного трека). Также Вы можете выбрать все треки («Выб. все») или отменить свой выбор («Сброс»). Для запуска перекодирования выберите пункт «Start» и нажмите кнопку ENTER.

После начала перекодирования файлов в сжатые форматы появится меню, демонстрирующее статус процесса. Перекодирование файлов происходит в реальном времени с возможностью прослушивания копируемых файлов.

CD RIP		
ПРЕОБРАЗОВАНИЕ	ТЕКУЩИЙ ТРЕК	
Трек Прогресс 	track01	1%
Всего Прогресс 		
ОТМЕНА		
СВОДКА		
Преобразуем		
Трек	01/01	



- Во время процесса перекодирования не работают никакие кнопки ПДУ и панели устройства, кроме кнопок VOL+/VOL-.
 - Для перекодированных файлов на USB-накопителе создается папка под именем RIPPING. Если такая папка уже существует на накопителе, перекодирование будет невозможным.
 - Во избежание потери данных не извлекайте USB-накопитель из проигрывателя до окончания процесса перекодирования.

Копирование данных

- Запустите воспроизведение диска, содержащего файлы MP3/JPG/DivX и подключитесь к устройству USB-накопитель.
 - Нажмите кнопку TITLE/COPY на ПДУ, на дисплее отобразится меню копирования, состоящее из опций ALL SELECT (выбрать все)/ALL UNSEL (отменить все)/COPY (копировать)/ВЫХОД.

- Выберите нужный файл или папку, нажмите кнопку ENTER, чтобы отметить выбранный элемент галочкой, либо выберите в меню копирования пункт ALL SELECT, чтобы отметить все папки/файлы.
 - Выберите пункт COPY, затем нажмите кнопку ENTER.
 - Нажмите кнопку ENTER для отображения выбора ПРЕД/СЛЕД.
 - Выберите пункт СЛЕД для запуска процесса копирования файлов.

Удаление файлов с USB

- Запустите воспроизведение USB-накопителя, с которого требуется удалить файлы.
 - Нажмите кнопку TITLE/COPY на ПДУ, на дисплее отобразится меню копирования ALL SELECT (выбрать все)/ALL UNSEL (отменить все)/COPY (копировать)/DEL (удалить)/ВЫХОД.
 - Выберите нужный файл или папку, нажмите кнопку ENTER, чтобы отметить выбранный элемент галочкой, затем выберите пункт DEL и нажмите кнопку ENTER для запуска процесса удаления выбранных данных.

Обращение с компакт-дисками

• Не вставляйте в лоток для загрузки компакт-диска ничего, кроме компакт-диска.

• Не используйте диски с трещинами, отколотыми краями, деформированные диски или диски с другими повреждениями, поскольку такие диски могут вызвать искажение звука, шумы или повредить проигрыватель.

• Держите диск только за края (как показано на рисунке). Чтобы обеспечить чистоту диска, не прикасайтесь к его поверхности.

• Когда диски не используются, храните их в футлярах.

• Не подвергайте диски действию прямого солнечного света, повышенной влажности, повышенным температурам или действию пыли.

• Продолжительное влияние предельных температур может деформировать диск.

• Не приклеивайте этикеток, не пишите и не наносите химических веществ на поверхность дисков.

• Не прикасайтесь к записанной поверхности дисков.

• Используйте только традиционные круглые диски диаметром 12 см. Не используйте диски необычной формы и нестандартного размера.

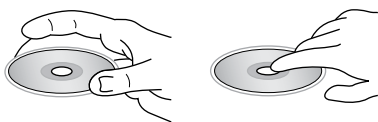

Чистка дисков

Отпечатки пальцев должны быть тщательно стерты с поверхности диска мягкой тканью. В отличие от обычных пластинок, компакт-диски не имеют канавок для сбора пыли и микроскопических частиц грязи, поэтому осторожно вытирайте их мягкой тканью, чтобы удалить частицы грязи.

Вытирайте прямолинейным движением от

центра к краю.

Не используйте растворитель, бензин, очиститель пластинок или антистатический аэрозоль для чистки дисков. Такие химические вещества могут повредить его пластиковые поверхности.

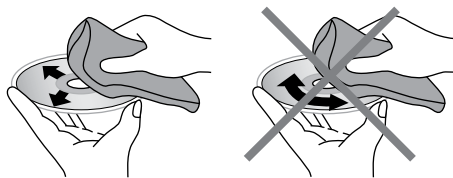

Комплект поставки

1. Основной блок	1 шт
2. Колонки	2 шт
3. Пульт управления	1 шт
4. Аудио-видео кабель	1 шт
5. Кабель для подключения колонок	2 шт
6. FM антенна	1 шт
7. Батарея AAA 1.5 В	2 шт
8. Информация для потребителя	1 шт
9. Гарантийный талон	1 шт
10. Руководство по эксплуатации	1 шт

Общая информация

Руководство по устранению неисправностей

Ниже приводится таблица, в которой описаны простые меры, способные помочь Вам устранить большую часть проблем, могущих возникнуть при использовании данного устройства. Если нижеуказанные меры не помогли, обратитесь в сервисный центр или к ближайшему дилеру.

Неисправность	Причина	Решение
Диск не воспроизводится	Конденсат на лазерной головке	Включите устройство на 1-2 часа без диска
	Диск вставлен неправильно	Вставьте диск маркированной стороной вверх
	Диск не поддерживается	Не используйте подобные диски
Звук искажается	Неверно выбран уровень громкости	Скорректируйте уровень громкости устройства
Звук отсутствует	Неверно выполнено подключение	Проверьте правильность подключения
	Диск поврежден	Замените диск
	Включена функция приглушения звука	Отключите функцию приглушения звука
	Уровень звука слишком низкий	Скорректируйте уровень громкости
Изображение отсутствует	Неверно выполнено подключение	Проверьте правильность подключения
	Телевизор находится в неверном режиме	Установите режим воспроизведения сигнала, поступающего с видеовхода
	Неверно выполнено подключение	Проверьте правильность подключения
Нет электропитания	Силовой кабель не включен в розетку	Включите силовой кабель в розетку
Не работает ПДУ	Загрязнен датчик ИК лучей	Очистите ПДУ и переднюю панель устройства
	Препятствие на пути сигнала	Используйте пульт только в прямой видимости от устройства
	Расстояние или угол использования ПДУ слишком велики	Сократите расстояние или угол использования
	Сели батарейки	Замените батарейки

Общая информация

Некорректная работа устройства	Используется некорректно записанный диск	Замените диск
	Нажата неверная клавиша или выбран неверный режим работы	Выберите корректный режим работы
	Влияние внешних помех или статического электричества	Выключите устройство из сети на 1-2 минуты

Технические характеристики

Выходная мощность	2 x 15 Вт
Количество запоминаемых радиостанций (FM)	40
Расширенный FM диапазон	64 –108 мГц
Поддержка носителей	DVD-R/-RW, DVD+R/+RW, CD-R/-RW, USB
Форматы воспроизведения	DVD-video, DVD-audio, Super VCD, VCD, HDCD, CDDA, MP3, Kodak Picture CD, JPEG, MPEG4 (DivX/XviD)
Встроенные декодеры	Dolby Digital
Цифровой выход DTS (коаксиальный)	+
Сtereo аудио выход	+
Коаксиальный аудио разъем	+
Композитный видео разъем	+
SCART	+
Выход на наушники	+
Поддержка субтитров MPEG4	+
Экранное меню на русском и английском языках	+
Преобразование треков CD-диска в файлы формата MP3 на USB-носитель	+
Функция копирования файлов с диска на USB	+
Запись файлов на USB-носитель с радио	+
Отображение ID3-тегов на русском языке	+
Размеры основного блока	190 x 140 x 141 мм
Размеры колонки	125 x 130 x 141 мм
Питание	~100 - 240 В, 50/60 Гц

Технические характеристики могут быть изменены заводом-изготовителем без предварительного уведомления. Указанные геометрические размеры имеют приблизительные значения.



AI49