



HYUNDAI



H-PS1204



PORTABLE AUDIO SYSTEM

**ПОРТАТИВНАЯ
АУДИОСИСТЕМА**

Instruction manual

Руководство по эксплуатации

Dear customer!

Thank you for purchasing our product. For safety, it is strongly recommended to read this manual carefully before connecting, operating and/or adjusting the product and keep the manual for reference in future.

Description

Front panel

1. Volume regulator
2. Display

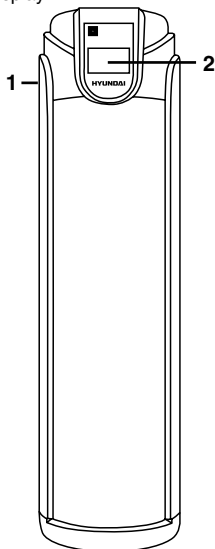

Not shown on the picture: battery compartment.

Top panel

1. Headphones socket
2. AUX input
3. Mic
4. USB port
5. Mini USB port
6. Memory card slot
7. ⏻ button
8. MENU button
9. 🏠 button
10. ⏩ button
11. ⏪ button

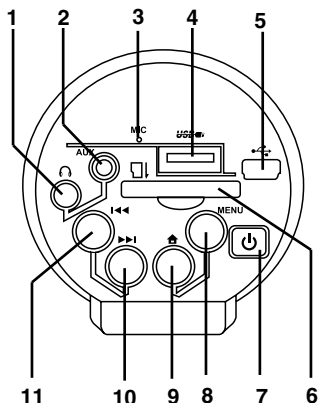

Remote controller

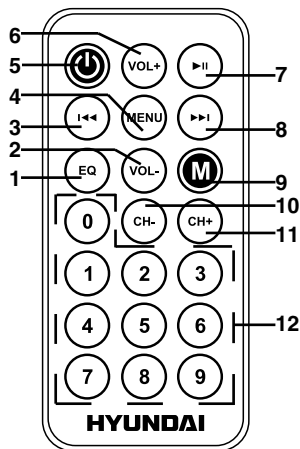

1. EQ button
2. VOL- button
3. **⏮** button
4. MENU button
5. **⏻** button
6. VOL+ button
7. **⏭** button
8. **⏭** button
9. M button
10. CH- button
11. CH+ button
12. Number buttons

Utilization of the product

If you want to dispose this product, do not mix it with general household waste. There is a separate collection system for used electronic products in accordance with legislation that requires proper treatment, recovery and recycling.

Please contact your local authorities for the correct method of disposal. By doing so, you will ensure that your disposed product undergoes the necessary treatment, recovery and recycling and thus prevent potential negative effects on the environment and human health.

Important safeguards

- The instruction manual contains important operating and maintenance instructions. For your safety, it is necessary to refer the manual. Keep the manual for use in future.
 - Do not hit or drop the unit.
 - Do not expose the unit to vibration, direct sunlight, too high or low temperature or humidity.
 - Do not disassemble the unit yourself. Refer servicing to qualified service personnel.
 - When the battery is exhausted, it should be removed from the set to prevent leakage.

Power supply

Power source

This unit can be operated by a 3.7V BL-5C, 1000 mA/h rechargeable lithium ion battery (included), 4 1.5V AAA batteries (not included) or via USB cable.

Battery installation

To install the battery:

- 1.) Remove the battery compartment door.
- 2.) Follow the polarity to install the accompanied lithium ion battery or AAA batteries.
- 3.) Replace the battery compartment door.

WARNING:

- Be sure that the battery is installed correctly.
- Only batteries of the same or equivalent type as recommend are to be used.
- If the unit is not to be used for an extended period of time, remove the battery to prevent damage or injury from possible battery leakage.
- Do not dispose of the battery in fire, the battery may explode or leak.





WARNING: The rechargeable lithium ion battery is a consumable and its malfunction is not a warranty case.

General operations

Earphone socket

For private listening please insert the earphones (not included) into the earphone socket (the speaker inside the radio disconnects automatically), now you can listen to the radio by earphones.

Clock

Press  button on the unit or M button on the RC to enter the menu. Using  and  buttons choose SYSTEM SETTINGS and press MENU button. Then select TIME option and press MENU button again. Set date and time with  and  buttons and pressing MENU button for confirmation. When the time is set you will be returned to SYSTEM SETTINGS menu.

AUX input

To connect an external audio device (eg. MP3-player/cellphone), please use a standard stereo cable with 3.5 mm to 3.5 mm plugs to connect the audio line-out of the external device to the AUX input socket of this unit.

Recorder

To use this device as a recorder enter the menu and switch to RECORDER mode.

Attention: you must insert a USB

drive or an SD card to operate this function. Press **⏸** button to pause/continue recording. Press and hold this button to save the data on a USB drive or an SD card.

Card reader mode

Plug in the SD card and connect the device to the computer/laptop with a mini-USB cable.

Radio operation

- Press **🏠** button, select FM RADIO and press MENU button. Radio will start playing. Press MENU button and use **⏮** / **⏭** buttons to select AUTO SEARCH or MANUAL SEARCH.
 - When the station you need is searched, enter the menu and select SAVE CHANNEL.

FM record

- Press MENU button in radio mode and choose FM RECORD to start recording. Press this button one more time to pause/continue recording.
 - Press and hold **⏸** button to save the broadcast on a USB drive or an SD card.
- Attention: you must insert a USB drive or an SD card to operate this function.

Playback operations

- Use **⏮** / **⏭** buttons to select tracks.
 - Press MENU button during the playback and select EQ SETTINGS. You can change presets between Normal, Rock, Pop, Classic, Soft, Jazz, DBB and SRS WOW.
 - Press MENU button during the playback and select CYCLE MODE to switch between Normal, Repeat one, Folder, Repeat folder, Repeat all, Random and Intro.
 - The system supports the LRC format, so if you have a file with lyrics on your USB-drive/SD card they will be displayed on the screen during the playback.
 - Warning: The name of the LRC file should be identical to the audio file name.

USB/SD operation

Connecting USB/SD

- Insert a USB device into the USB port or insert a memory card into the memory card slot. Press M button and select USB or SD mode. The playback will start automatically.

General USB/SD notes

- This unit is equipped with a USB socket that can accept and play MP3/WMA files stored on standard USB

flash (compatible with USB version 2.0) up to 16 Gb.

- This unit is also equipped with a SD card socket that can accept and play MP3/WMA files stored on standard SD cards up to 16 Gb.

 Always switch off the unit or change mode to another one before removing a USB flash drive or SD card, to prevent damage to your USB device or memory card.

Note: Although this product is fully compatible with USB 2.0 and SD card standard formats, a small percentage of USB flash drives and SD cards might not be readable, due to those device manufacturers' non-compliance with the full (official) USB and SD card standards.

- FAT32 file system is supported by USB and SD of this unit.

According to the USB 1.1/2.0 Standard, usage of a USB device with power current consumption exceeding 500 mA is not recommended without supplementary power supply. Failure to use supplementary power for connected USB drives with power consumption exceeding this value as well as defective USB drives may cause mechanical or thermal changes of elements of this unit as well as failure of internal elements of the USB port. Such damages are not warranty cases.

Warning: usage of external USB drives containing BIN files in the root directory may cause malfunction of the unit or damage to the software.

Alarm operation

Alarm mode

- Press  button on the unit or M button on the RC and choose SYSTEM SETTINGS. In TOOL submenu choose ALARM and switch it to ON.

- Set the alarm time in the same manner as the clock.

- Choose CYCLE option to set the interval.(every day/one time/cycle). If you choose CYCLE, mark those days to which you want to apply the alarm.

Maintenance and care

If necessary, clean the unit with a piece of cloth dampened with water only (be sure the power cord is disconnected). The unit shall not be exposed to dripping or splashing and no objects filled with liquids, should be placed on the unit. Normal ventilation of the unit shall not be impeded for intended use.

Accessories

Portable audio system	1 pc
Remote controller	1 pc
Mini-USB cable	1 pc
BL-5C lithium-ion battery	1 pc
Audio cable 3.5-3.5 mm	1 pc
Hand strap	1 pc
Cloth bag	1 pc
Instruction manual	1 pc
Warranty card	1 pc
Consumer information	1 pc

Specifications

FM frequency range	64 - 108MHz
Supported storages	USB/SD
Lithium-ion battery	3.7V / 1000mAh
Nominal power consumption	2.5W x 2
Net/Gross weight	0.34kg/0.8kg
Unit dimensions	65mm x 235mm x 65mm

Specifications and functions are subject to change without notice. It is connected with continual improvement of the device.

Уважаемый покупатель!

Благодарим Вас за покупку нашего изделия. Чтобы понять, как правильно и безопасно пользоваться Вашей моделью изделия, рекомендуется тщательно изучить настоящее руководство перед включением, регулировкой и эксплуатацией изделия. Сохраняйте руководство для использования в будущем.

Описание

Передняя панель

1. Регулятор громкости
2. Дисплей

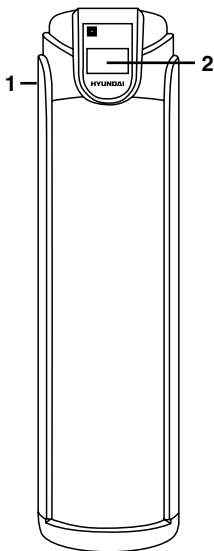

Верхняя панель

1. Разъём для наушников
2. Разъём AUX
3. Микрофон
4. USB-разъём
5. Разъём mini USB
6. Слот для карты памяти
7. Кнопка
8. Кнопка MENU
9. Кнопка
10. Кнопка
11. Кнопка

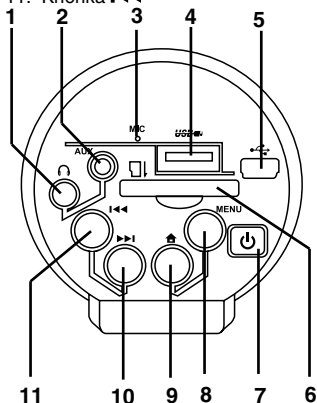

Пульт ДУ

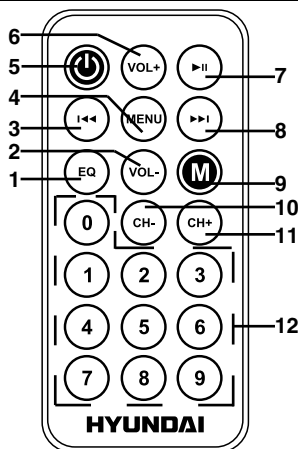

1. Кнопка EQ
2. Кнопка VOL-
3. Кнопка ◀◀
4. Кнопка MENU
5. Кнопка ⏻
6. Кнопка VOL+
7. Кнопка ▶▶
8. Кнопка ▶▶
9. Кнопка M
10. Кнопка CH-
11. Кнопка CH+
12. Кнопки с цифрами

Утилизация изделия

Если вы желаете утилизировать данное изделие, не выбрасывайте его вместе с обычным бытовым мусором. Существует отдельная система сбора использованных электронных изделий в соответствии с законодательством, которая предполагает соответствующее обращение, возврат и переработку.

Обращайтесь в органы местного управления за инструкциями по правильной утилизации продукта. Тем самым Вы обеспечите утилизацию Вашего изделия с соблюдением обязательных процедур по обработке, утилизации и вторичной переработке и, таким образом, предотвратите потенциальное негативное воздействие на окружающую среду и здоровье людей.

Меры безопасности

- В руководстве присутствуют важные указания по эксплуатации и уходу. Перед использованием устройства ознакомьтесь с руководством и сохраните его для последующего использования.

- Не наносите ударов по устройству, не роняйте его.

- Не подвергайте устройство вибрации, воздействию прямых солнечных лучей, высоких или низких температур и влажности. Не включайте радиоприемник в ванных комнатах, около кухонных плит, отопительного оборудования.

- Не разбирайте корпус устройства самостоятельно. Доверяйте ремонт устройства только квалифицированным специалистам. В приборе находятся оголенные провода высокого напряжения. Напряжение внутри устройства достаточно высокое, чтобы вызвать удар электрическим током.

- Извлеките батарею, если она разрядилась или если устройство не будет использоваться на протяжении долгого времени.

Питание устройства

Источник питания

Данное устройство питается от 3.7В перезаряжаемого литий-ионного аккумулятора BL-5C, 1000 мА/ч (в комплекте), 4 1.5В батареек типа AAA(не входят в комплект) или от компьютера посредством USB-кабеля.

Установка аккумулятора

Чтобы установить аккумулятор выполните следующие действия:

- 1) Снимите крышку аккумуляторного отсека.
- 2) Соблюдая полярность, установите 3.7В литий-ионный аккумулятор поставляемый в комплекте или 4 батарейки типа AAA.
- 3) Установите на место крышку аккумуляторного отсека.

ВНИМАНИЕ:

- Удостоверьтесь в том, что аккумулятор установлен правильно.
- Используйте только рекомендованные модели батарей или аналогичные им.
- Если вы не собираетесь пользоваться устройством длительный период времени, извлеките батарею в целях предотвращения повреждений от её протечки.
- Не подвергать воздействию открытого огня, это может вызвать взрыв или протечку батареи.

ВНИМАНИЕ:

Литий-ионный аккумулятор является расходным материалом и его выход из строя не является гарантийным случаем.





Общие операции

Разъем для наушников

Для прослушивания через наушники подсоедините штекер наушников

(не входят в комплект) к разъему для наушников данного устройства (звук не будет передаваться через встроенный динамик устройства).

Часы



В режиме часов нажмите кнопку . С помощью кнопок  и  выберите пункт НАСТРОЙКИ и нажмите на кнопку MENU. Затем выберите пункт ВРЕМЯ и снова нажмите кнопку MENU. С помощью кнопок  и  настройте дату и время, нажимая кнопку MENU для подтверждения.

Входной разъем AUX

Для подключения линейного аудиовыхода внешнего аудиоустройства (напр. MP3-плеера/телефона) к входу AUX данного устройства используется кабель со штекерами 3,5 мм.

Запись



Чтобы включить функцию диктофона войдите в главное меню и выберите ЗАПИСЬ.

Внимание: Чтобы включить эту функцию, необходимо предварительно вставить карту памяти в устройство. Нажмите кнопку  , чтобы приостановить/возобновить запись. Зажмите эту кнопку, чтобы сохранить записанную информацию на карту памяти

Функция кардридера

Вставьте SD карту в слот устройства и подсоедините его к компьютеру/ноутбуку при помощи кабеля mini-USB.



Операции с радио

Нажмите кнопку , выберите функцию FM РАДИО и нажмите кнопку MENU. Войдите в меню и с помощью кнопок  и  выберите АВТОПОИСК или ВРУЧНУЮ.

- После настройки желаемой радиостанции в меню выберите пункт СОХРАНИТЬ СТАНЦИЮ.

Запись радио

- Нажмите на кнопку MENU в режиме радио и выберите функцию ЗАПИСЬ СТАНЦИИ, чтобы начать запись. Для постановки/снятия записи с паузы нажмите на кнопку MENU.

- Зажмите кнопку  , чтобы сохранить записанный фрагмент радиозаписи на USB/SD-карту.

Внимание: Чтобы включить эту функцию, необходимо предварительно вставить карту памяти в устройство.

Функции воспроизведения

- Вы можете переключаться между композициями с помощью нажатия кнопок **◀◀** и **▶▶**.
- Нажмите на кнопку MENU во время воспроизведения и выберите в меню пункт ЭКВАЛАЙЗЕР. Вы можете выбрать одну из следующих настроек: натуральный/рок/поп/классика/мягкий/джаз/усиленный бас/SRS WOW
- Выберите в меню пункт ВОСПРОИЗВЕДЕНИЕ, чтобы выбрать режим воспроизведения: нормальный/повторить один/папка/повторить папку/повторить всё/случайно/обзор.

Операции с USB/SD

Подсоединение USB/SD

- Вставьте USB-накопитель в USB-порт данного устройства или карту памяти в слот для карты памяти. Нажмите кнопку  для активации режима USB или SD. Воспроизведение начнётся автоматически.

Общая информация по USB/SD/MMC

- Устройство оснащено разъемом USB для подключения стандартного USB-накопителя объемом до 32 Гб и воспроизведения с него MP3-

файлов (совместим с версией USB 2.0).

- Устройство также оснащено разъемом для карт памяти SD объемом до 16 Гб, с которых возможно воспроизведение MP3-файлов.

Внимание: Всегда выключайте устройство или переключайте его в другой режим, прежде чем извлечь накопитель. В противном случае возможно повреждение накопителя или потеря данных.



Некоторые модели стандартных USB-накопителей и карт памяти SD могут не поддерживаться данным устройством в связи с нарушениями официальных стандартов USB и карт памяти при производстве этих носителей.

- Данным устройством поддерживается файловая система FAT32.

Согласно стандарту USB 1.1/2.0 использование USB-устройства с током потребления более 500 мА не рекомендуется без использования дополнительного источника питания. Подключение без дополнительного питания USB-носителей, потребляющих ток, который превышает данное значение, а также неисправных USB-носителей может вызвать механические или термические изменения элементов конструкции данного устройства, а также выход из строя внутренних элементов защиты USB-порта. Такие повреждения не

являются гарантийным случаем.

Внимание: использование внешних USB-устройств, содержащих файлы с расширением BIN в корневой директории, может привести к сбоям в работе устройства или к повреждению программного обеспечения.

Операции с будильником

Настройка будильника

- Нажмите кнопку  на устройстве или кнопку M на ПДУ и выберите пункт НАСТРОЙКИ. В подменю ИНСТРУМЕНТЫ выберите пункт БУДИЛЬНИК МРЗ и включите его.
 - Установите будильник аналогично часам.
 - Выберите пункт ЦИКЛ, чтобы выбрать интервал, с которым будет работать будильник (каждый день/один раз/цикл). Если Вы выберете ЦИКЛ, пометьте галочками те дни недели, в которые должен срабатывать будильник.

Чистка и уход

При необходимости протрите корпус влажной тканью; при этом убедитесь, что устройство отключено от сети. Предохраняйте устройство от попадания внутрь жидкости.

Расположение устройства не должно препятствовать его нормальной вентиляции.

Комплект поставки

Портативная аудиосистема	1 шт
Пульт ДУ	1 шт
Кабель mini-USB	1 шт
Литий-ионный аккумулятор	1 шт
Аудиокабель 3.5 - 3.5мм	1 шт
Ремешок для переноски	1 шт
Матерчатый чехол	1 шт
Руководство по эксплуатации	1 шт
Гарантийный талон	1 шт
Информация потребителя	1 шт

Технические характеристики

Руководство по эксплуатации

FM-диапазон радиочастот	64 - 108МГц
Поддержка носителей	USB/SD
Литиево-ионный аккумулятор	3.7V / 1000мАч
Номинальная потребляемая мощность	2.5Вт x 2
Вес нетто/брутто	0.34кг/0.8кг
Размеры устройства	65мм x 235мм x 65мм

Технические характеристики и функции могут быть изменены

заводом-изготовителем без предварительного уведомления в связи с постоянным усовершенствованием данного устройства.

