

Ibanez

TSA5

OWNER'S MANUAL

Front and Rear Panel

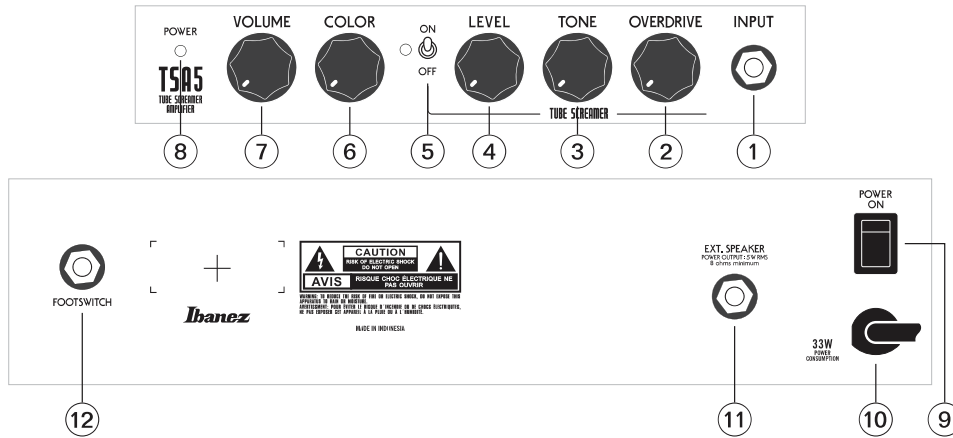

System Block Diagram

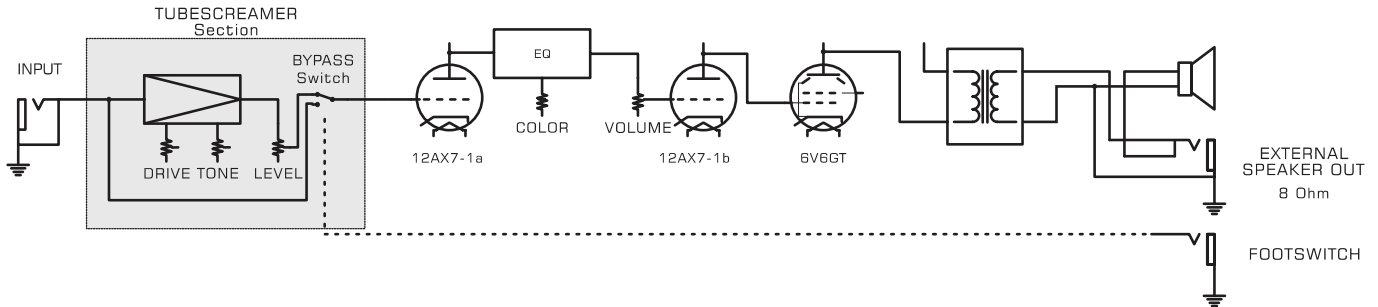

Foreword

Thank you for purchasing the Ibanez TUBE SCREAMER AMPLIFIER. The TUBE SCREAMER AMPLIFIER has been designed for various situations from practicing in a bedroom to playing live gigs and everything in-between. Enjoy excellent guitar tone from warm clean tones to fully saturated tube distortion. In addition, there is a genuine TUBE SCREAMER circuit built into the amplifier. The TUBE SCREAMER has been an industry standard for decades. This is the first amplifier that allows you to achieve true TUBE SCREAMER overdrive without an additional pedal. Read this manual thoroughly prior to using your amplifier in order to get the most out of all the functions available. Keep this manual in a safe place.

Important Safety Instructions

- 1) Read these instructions.
- 2) Keep these instructions.
- 3) Heed all warnings.
- 4) Follow all instructions.
- 5) Do not use this apparatus near water.
- 6) Clean only with a dry cloth.
- 7) Do not block any ventilation openings. Install in accordance with the manufacturer's instructions.
- 8) Do not install near any heat sources such as radiators, heat registers, stoves, or other apparatus (including amplifiers) that produce heat.
- 9) Do not defeat the safety purpose of the polarized or grounding-type plug. A polarized plug has two blades with one wider than the other. A grounding type plug has two blades and a third grounding prong. The wide blade or the third prong are provided for your safety. If the provided plug does not fit into your outlet, consult an electrician for replacement of the obsolete outlet.
- 10) Protect the power cord from being walked on or pinched particularly at plugs, convenience receptacles, and the point where they exit from the apparatus.
- 11) Only use attachments/accessories specified by the manufacturer.

- 12) Use only with the cart, stand, tripod, bracket, or table specified by the manufacturer, or sold with the apparatus. When a cart is used, use caution when moving the cart/apparatus combination to avoid injury from tip-over.
- 13) Unplug this apparatus during lightning storms or when unused for long periods of time.
- 14) Refer all servicing to qualified service personnel. Servicing is required when the apparatus has been damaged in any way, such as power-supply cord or plug is damaged, liquid has been spilled or objects have fallen into the apparatus, the apparatus has been exposed to rain or moisture, does not operate normally, or has been dropped.
- 15) Minimum distance of 20 cm around the apparatus for sufficient ventilations.
- 16) Do not install this equipment in a confined space such as a book case or similar unit. The ventilation should not be impeded by covering the ventilation openings with items such as newspaper, table-cloths, curtains etc.
- 17) **WARNING:** The mains plug/appliance coupler is used as disconnect device, the disconnect device shall remain readily operable.
- 18) **WARNING:** To reduce the risk of fire or electric shock, do not expose this apparatus to rain or moisture. The apparatus shall not be exposed to dripping or splashing and that no objects filled with liquids, such as vases, shall not be placed on apparatus.
- 19) This apparatus shall be connected to a mains socket outlet with a protective earthing connection.



- "The Lightning Flash with arrowhead symbol within an equilateral triangle, is intended to alert the user to the presence of uninsulated "dangerous voltage" within the product enclosure that may be of sufficient magnitude to constitute a risk of shock to persons".



- "The exclamation point within an equilateral triangle is intended to alert the user to the presence of important operating and maintenance (servicing) instructions in the literature accompanying the product".



SA5213

- 20) **WARNING:** For the terminals marked with symbol of “ ⚡ ” may be of sufficient magnitude to constitute a risk of electric shock. The external wiring connected to the terminals installation by an instructed person or the used of ready-made leads or cords according to manufacturer’s instruction.
- 21) “Class 2 winding” for all other TERMINALS provided the audio output power exceeds 10W per channel under normal operating conditions or interconnected in the field by a SKILLED PERSON.

Precautions during use

- 1) This product is capable of producing extremely high volumes. In some cases, this could damage your hearing or cause other bodily impairment. You must be careful of the volume when using this product.
- 2) Always make sure that a speaker system of the correct impedance is connected.
- 3) Use this product with a power supply of the voltage that is printed on the rear panel.
- 4) Place this product near the main power outlet, and ensure that the main power plug can be easily disconnected from the main power outlet if any problem should occur.
- 5) This device contains a fuse for protection. The fuse may be broken due to external physical shock or because it has reached the end of its lifetime, but since a broken fuse may indicate that a serious internal malfunction has occurred, please contact your dealer before replacing the fuse.
- 6) When you are not using it, leave the power turned off. If you will not be using this product for an extended period, leave the power cable disconnected.
- 7) Do not turn off the power switch or disconnect the plug from the AC outlet while the device is operating. Doing so may cause malfunctions.
- 8) Do not stand on this device or place heavy objects on it. Doing so may cause breakage or malfunctions.

Cautions regarding location

- 9) Secure the provided power plug to mains socket-outlets that has a protective ground terminal.
- 10) Do not place this device in locations where particularly low temperatures might occur, such as walk-in coolers. The device may fail to operate correctly.
- 11) Do not place this device in locations subject to strong magnetic fields, such as near a television or radio, or near any other device that emits electromagnetic radiation. This device may fail to operate correctly under such conditions.
- 12) Do not place the device in locations subject to sudden temperature changes. If this device is in a cold room whose temperature is suddenly raised, condensation may form inside the device, causing it to fail to operate correctly.
- 13) Do not place the device in locations of excessive dust or vibration. Such conditions may cause damage or malfunction.
- 14) Depending on the location in which this device is placed, noise may occur in a radio located nearby, or flickering or distortion may be seen in the screen of a nearby television. If you suspect that this device is responsible for these conditions, turn off the power switch of this device. If this causes the radio or television to return to normal operation, try moving this device away from the radio or television, or change the orientation of the radio or television.



Safety precautions

You must carefully read these precautions before you begin using this device, and use the device only as directed.

After you've read these precautions, keep them with the "Owner's manual" and the "Warranty."

Prevention of fire, electrocution, or injury

About the graphic symbols

	<p>⚠ indicates a caution (including a danger or warning). The specific content of the caution is indicated inside the triangle. The graphic shown at left indicates a general caution, warning, or danger.</p>
	<p>⊘ indicates a prohibition (something you must not do). The specific content of the prohibition is depicted inside the symbol. The graphic shown at left indicates that you must not disassemble the unit.</p>
	<p>● indicates a compulsory action (something you are required to do). The specific requirement is depicted inside the symbol.</p>

Warnings



If the device emits smoke

Fire or electrocution may occur if you continue to use the device when it is behaving abnormally, such as emitting smoke or an unusual odor. Immediately turn off the power switch, disconnect the plug from the AC outlet, and contact the dealer from whom you purchased the device. Never attempt to repair the device yourself, since this can be hazardous.



If the device breaks

If you drop the device or if its cabinet is damaged, immediately turn off the power switch, disconnect the plug from the AC outlet, and contact the dealer from whom you purchased the device. Fire or electrocution may occur if you continue using the device in this condition.



If a foreign object enters this device

If a metallic or flammable foreign object should enter the interior of this device through a jack or other opening, immediately turn off the power switch, disconnect the plug from the AC outlet, and contact the dealer from whom you purchased the device. Fire or electrocution may occur if you continue using the device in this condition.



Do not disassemble or modify the device

Do not open the cabinet of this device. This device contains high-voltage components, and touching them may produce electrical shock. Contact your dealer if interior inspection or servicing is required. Do not modify this device. Doing so may cause fire, electrical shock, or malfunctions.



Do not place water or chemicals on the device

To avoid the risk of fire or electrical shock, do not place flower vases, drinks, cosmetics, or containers of chemicals or water on top of this device.



Unplug from the AC outlet if lightning occurs

If lightning occurs nearby, turn off the power switch, disconnect the plug from the AC outlet, and stop using the device. Lightning can cause fire or electrical shock.



Do not place the device near flame or heat

Do not allow this device or its power cable to be near heating equipment. Such a situation poses a risk that the cabinet or the power cable sheathing may melt, causing fire or electrical shock.



Do not use the device at high volume levels for a long time

Using the device at high volume levels through speakers for a long time may cause permanent hearing loss depending on the output volume setting.



Do not place the device in locations of high humidity

Do not use this device in locations of high humidity such as near a bath or humidifier, or in the rain, or near a body of water. Doing so may cause fire or electrical shock.

**Do not block the cooling vents**

Since the rear of this device functions as a cooling vent, you must leave sufficient space between it and the wall. Blocking the cooling vent will cause heat to be trapped inside the device, possibly causing fire.

**Do not place the device in locations of high temperature**

Do not place this device in locations of high temperature, such as in direct sunlight or near equipment that produces heat, such as a stove or heater. Doing so will cause the internal temperature to rise, possibly causing fire.

**Do not subject the device to oil spatters or steam**

Do not place this device where it might be subjected to oil spatters or steam. This could cause fire or electrical shock.

**Use this device only with an AC outlet of the correct voltage**

You must use this device only with an AC outlet of the correct voltage as marked on the device itself. Fire or electrical shock may occur if you use this device with an AC outlet of the wrong voltage.

**Do not operate with wet hands**

Do not connect or disconnect the power cable while your hands are wet. You risk electrical shock if you do so.

**Handle the plug with caution**

When unplugging the cable, be sure to grasp the plug itself. If you unplug the power cable by pulling the cable itself, you risk damaging the cable, possibly causing fire or electrical shock.

**Do not use “octopus-like” connections**

Do not use branching extension cords, power strips, or branching sockets to create “octopus-like” connections from an AC power outlet. Doing so may cause fire or electrical shock.

**Handle the power cable with caution**

Do not allow the power cable to be scarred, damaged, modified, excessively bent, pulled, twisted, or bundled. If heavy objects are placed on the power cable or if it is subjected to heat, it may be damaged, possibly causing fire or electrical shock. Please contact your dealer if the power cable becomes damaged.

**Use this device only in the country where you purchased it**

This device is designed for the AC power supply voltage of the country in which you purchased it; you cannot use it outside the country.

**Cautions****Disconnect the power cable if you will be away**

If you won't be using the device for an extended period of time, disconnect the plug from the AC outlet for safety.

**Do not drop the device or subject it to physical impact**

Do not drop this device or subject it to strong physical impact. Doing so may cause breakage or malfunctions.

**Do not place the device in an unstable location**

It may become unbalanced and tip over, causing damage or injury.

Names and Function on Each Part

Front Panel

1. INPUT Jack: 1/4" phone jack input.

TUBE SCREAMER Section

2. OVERDRIVE: Controls the distortion depth. Turning the knob clockwise increases both distortion and sustain.
3. TONE: Controls the overall tone.
4. LEVEL: Controls the output level of the TUBE SCREAMER section.
5. TUBE SCREAMER Switch: This switches the TUBE SCREAMER section between ON and OFF. When this is turned OFF, the guitar signal bypasses TUBE SCREAMER section.

Tube Section

6. COLOR: Controls the overall tone of this amplifier.
7. VOLUME: Controls the output level from this amplifier. The amp can be overdriven by turning the volume up.
8. POWER LED: Lights red when the power switch is on.

Rear Panel

9. POWER Switch: This switch turns the AC power on/off the amplifier. Before this is turned on, connect your guitar to this amp by shielded cable. Wait for about 30 seconds till the tubes warm up, and play the amp.
10. AC power cable: Only use this amp with the voltage indicated on the panel.
11. EXTERNAL SPEAKER OUTPUT Jack: Connect to speaker cabinet with speaker cable. Don't connect less than 8 ohms speaker. When using this jack, the speaker in this amp is muted.
12. FOOTSWITCH Jack: Connect to the footswitch IFS1G or IFS1L. You can control the TUBE SCREAMER switch via footswitch. When the footswitch is connected, on/off switch on the top panel are disabled.

Troubleshooting

First check that your shielded guitar cable, speaker cable, and power cable are connected correctly. If possible, use a tester to check the cable or try using an alternate cable or amp to verify your cable's condition.

1. The power supply cannot be switched on.

- Check that the power cable has been connected correctly.
- Try plugging it into a different socket and see if the same problem occurs.

2. The power supply can be switched on, but no sound is heard.

- Check that the guitar has been connected correctly.
- Remove any external components connected to the effects loop and between the guitar and the amplifier and check to see if any sound is heard.
- Use a different shielded cable and check to see if any sound is heard.
- Check to see if the volume on the guitar is set to "0".
- Use a different guitar and see if any sound is heard.
- Check to see if the volume on the amplifier is set to "0".

3. Noise is heard.

- Check to see if anything in the immediate vicinity is resonating or banging against the amplifier to produce the noise.
- Check to see if the plug cover on the shielded cable is loose.
- Make sure that the action (string height) of your guitar is set correctly.
- Use another guitar, effects or other external components, and cable to see if the same noise is produced.

In case of defects

This product has passed exhaustive inspections before being shipped from the factory. Ensure that the above procedures are carried out when a problem is thought to exist. Contact your dealer in the unlikely event that an abnormality occurs during use. Also, ensure that the symptoms of the problem are explained in detail when requesting repair in order to facilitate swift handling. Because of improvements to this product, the specifications may change without notice.

はじめに

この度はIbanez TUBE SCREAMER AMPLIFIER をお買い求め頂きまして、誠にありがとうございます。本機はベッドルームからギグまであらゆるシチュエーションでの演奏に対応しています。暖かいクリーン・サウンドから、パワーステージでナチュラルに歪んだサウンドまで楽しめる真空管セクションに加え、もはや音楽業界のスタンダードとなったIbanezの名器”TUBE SCREAMER”の回路を搭載、単なるチューブ・アンプでは実現出来得ない多彩な音作りが可能です。本製品の機能を十分に活用して頂くために、ご使用前に必ず本取扱説明書をよくお読み下さい。また、本書は大切に保管して下さい。

使用上のご注意

- 1) 本取扱説明書（以下本書）の指示事項をお読みください。
- 2) 本書の指示事項を手許に保管しておいてください。
- 3) 全ての警告事項に注意してください。
- 4) 本書の指示事項に従ってください。
- 5) 清掃する際は、必ず乾いた布を使用してください。
- 6) 本製品は非常に大きな音量を出力することができます。場合によっては聴覚障害等身体的な損傷を与えてしまうことがあります。使用の際は音量に十分ご注意ください。
- 7) 常に正しいインピーダンスのスピーカー・システムが接続されていることをご確認ください。
- 8) 製品のリア・パネルに表記してある電源電圧でご使用ください。
- 9) 電源コードが、特にプラグやコンセント及び機器への接続部付近で、踏まれる、または挟まれて潰されるような状態にないようにして下さい。
- 10) 本製品は主電源コンセントの近くに設置し、異常がある場合に主電源プラグを主電源コンセントから容易に抜くことができるようにして下さい。
- 11) 製造者指定仕様の付属品又はオプション製品のみをお使いください。

- 12) 機器の安全の為にヒューズが装備されております。ヒューズは外部の衝撃や寿命で切れることもあります。ヒューズが切れた場合内部に重大な故障が発生している可能性が有りますのでヒューズを交換する前に販売店に御相談下さい。
- 13) 修理サービスは販売代理店指定のサービスマンにお任せください。電源コードやプラグの損傷があった時、液体の流出や異物の機器内への浸入があった時、機器に雨や水がかかった時、誤って機器を落とした時、または機器が正常に作動しない時、以上のような場合に点検または修理サービスを行う必要があります。
- 14) ご使用にならない時は、電源をオフにして保管してください。また、長時間で使用にならない場合は、電源コンセントを抜いて保管してください。
- 15) 動作中に電源スイッチを切ったり、コンセントを抜かないでください。故障の原因になります。
- 16) 本体の上に乗ったり、重いものを置かないでください。破損・故障の原因になります。

設置にあたってのご注意

- 17) 製氷倉庫など特に温度が下がるところに置かないでください。本機が正常に動作しないことがあります。
- 18) テレビ、ラジオなど磁気を帯びているところや電磁波が発生しているところの近くに置かないでください。本機が正常に動作しないことがあります。
- 19) 温度が急激に変化する場所へ設置しないでください
冷えきった部屋をストーブなどで急激に暖めたときなど、本機内部に水滴が付着し、正常に動作しないことがあります。
- 20) ホコリや振動が多い場所へ設置しないでください
破損・故障の原因になります。
- 21) 本機の設置場所などによっては、近くに置いたラジオへの雑音やテレビ画面のチラツキやゆがみが発生する場合があります。このような現象が本機の影響によるものと思われましたら、本機の電源スイッチを切ってください。電源スイッチを切ることにより、ラジオやテレビなどが正常な状態に回復するようでしたら、本機を遠ざけるか本機またはラジオ、テレビなどの向きを変えてみてください。

警告



接地接続は必ず、主電源プラグを主電源につなぐ前に行ってください。また、接地接続を外す場合は、必ず主電源プラグを主電源から切り離してから行って下さい。

安全にお使いいただくために

本機をご使用になる前に、本書をよくお読みになり、正しくお使いください。お読みになった後は、「取扱説明書」「保証書」といっしょに大切に保管してください。

火災・感電・傷害を防止するには

図記号について

	△は注意(危険、警告を含む)を表しています。具体的な注意内容は、△の中に描かれています。左図の場合は、「一般的な注意、警告、危険」を表しています。
	⊘は禁止(してはならないこと)を表しています。具体的な禁止内容は、⊘の中に描かれています。左図の場合は、「分解禁止」を表しています。
	●は強制(必ずすること)を表しています。具体的な強制内容は、●の中に描かれています。

警告

発煙への対処のしかた

万一、煙が出ている、変な臭いがするなどの異常状態のまま使用すると、火災・感電の原因になります。すぐに電源スイッチを切り、プラグをコンセントから抜き、お買い上げの販売店にご連絡ください。お客様による修理は危険ですから絶対におやめください。

破損時の対処のしかた

万一、本機を落としたり、キャビネットを破損した場合は、すぐに電源スイッチを切り、プラグをコンセントから抜き、お買い上げの販売店にご連絡ください。そのまま使用すると火災・感電の原因になります。

異物が内部に入った場合の対処のしかた

万一、ジャック孔やすき間から金属類や燃えやすいものなど、異物が内部に入った場合は、すぐに電源スイッチを切り、プラグをコンセントから抜き、お買い上げの販売店にご連絡ください。そのまま使用すると火災・感電の原因になります。

分解や改造はしないでください

キャビネットを開けないでください。内部には電圧の高い部分があり、さわると感電の原因になります。内部の点検、修理はお買い上げの販売店にご連絡ください。改造はしないでください。火災・感電及び故障の原因になります。

本体の上に水、薬品などを置かないでください

火災、または感電の危険をさけるため、本機の上に花瓶、飲料、化粧品、薬品や水の入った容器を置かないでください。

雷時にはコンセントを抜いてください

近くに雷が発生したときは、電源スイッチを切り、プラグをコンセントから抜いてご使用をお控えください。雷によっては、火災・感電の原因になることがあります。

火気のそばに設置しないでください









本体や電源コードを発熱器具に近づけないでください。キャビネットや電源コードの被覆が溶けて、火災・感電の原因になることがあります。

大音量で長時間使用しないでください

スピーカーからの出力音量は設定によって、長時間使用すると永久的な難聴になる可能性があります。



湿度の高い場所へ設置しないでください

風呂場や加湿器のそばなど、湿度が高いところや雨天、海岸、水辺などでは使用しないでください。火災・感電の原因になります。

-  **通風孔をふさがないでください**
本機の後部は通風孔になっていますので、十分に壁から離してください。通風孔をふさぐと本機内部に熱がこもり、火災の原因になることがあります。
-  **温度の高い場所へ設置しないでください**
直射日光の当たる場所や、ストーブ、ヒータなどの発熱器具のそばなど、温度が高いところに置かないでください。内部の温度が上がり、火災の原因になることがあります。
-  **油飛びや湯気の当たる場所へ設置しないでください**
調理台のそばなど、油飛びや湯気が当たる場所に置かないでください。火災・感電の原因になることがあります。
-  **家庭用電源以外は使用しないでください**
AC100Vの家庭用電源以外では、絶対に使用しないでください。火災や故障の原因になります。
-  **ぬれた手で操作しないでください**
ぬれた手でプラグを抜き差ししないでください。感電の原因になります。
-  **プラグの取り扱いに注意してください**
プラグを抜くときは、必ずプラグを持って抜いてください。電源コードを引っ張るとコードが損傷し、火災・感電の原因になります。
-  **たこあし配線をしないでください**
テーブルタップや分岐コンセント、分岐ソケットを使用したたこあし配線はしないでください。火災・感電の原因になります。
-  **電源コードの取り扱いに注意してください**
電源コードを傷つけたり、破損したり、加工したり、無理に曲げたり、引っ張ったり、ねじったり、たばねたりしないでください。また、重いものを乗せたり、加熱したりすると破損し、火災・感電の原因になります。電源コードが損傷したら、お買い上げの販売店にご連絡ください。

-  **国内のみでご使用ください**
本機は国内電源仕様になっていますので、海外ではご使用になれません。

注意

-  **長期不在の時はコンセントを抜いてください**
長期間ご使用にならないときは、安全のためプラグをコンセントから抜いてください。
-  **落下させたり衝撃をあたえないでください**
本体を落としたり、強い衝撃をあたえないでください。破損・故障の原因になります。
-  **不安定な場所へ設置しないでください**
ぐらついた台の上や傾いたところなど、不安定な場所に置かないでください。バランスがくずれて倒れたり、落下して破損やけがの原因になることがあります。

各部の名称

フロント・パネル

1) INPUT ジャック：標準1/4" モノラルジャックです。

TUBE SCREAMER セクション

2. OVERDRIVE：ディストーションの深さをコントロールします。右に回すに従い、歪みの深さとサスティーンが増します。
3. TONE：トーンをコントロールします。
4. LEVEL：TUBE SCREAMER セクションの出力レベルをコントロールします。
5. TUBE SCREAMER スイッチ：TUBE SCREAMER セクションをオン/オフするスイッチです。OFF時にはTUBE SCREAMER セクションはバイパスされます。

真空管セクション

6. COLOR：アンプ全体のトーンをコントロールします。
7. VOLUME：アンプの出力レベルをコントロールします。右に回せば、パワー管をオーバードライブさせたサウンドが得られます。
8. POWER LED：電源スイッチをオンにすると赤色に点灯します。

リア・パネル

9. POWER スイッチ：電源スイッチです。電源スイッチを入れる前にギターと本機をシールドケーブルで接続して下さい。真空管が温まるまで30秒程お待ちになり、音を出して下さい。
10. AC POWER CABLE：パネルに表示してある入力電圧以外の電圧では絶対に使用しないで下さい。
11. EXTERNAL SPEAKER OUTPUT ジャック：お持ちのスピーカー・キャビネットとスピーカー・ケーブルを使って接続して下さい。8Ωより低いインピーダンスのスピーカーは接続しないで下さい。このジャックの使用時、本機のスピーカーはミュートされます。
12. FOOTSWITCH ジャック：フットスイッチIFS1GもしくはIFS1Lを接続して下さい。TUBE SCREAMER セクションのオン・オフが可能です。フットスイッチが接続されていると、トップ・パネルのスイッチは無効になります。

故障かなと思ったら

まず接続に使用しているシールド・ケーブル、スピーカー・ケーブル、電源ケーブルの接続状態をチェックしてください。可能であればテストを使用したり、他のケーブルやアンプを使用してみるなどで導通状態を確認してください。

1. 電源が入らない。

- 電源ケーブルは正しく接続されていますか。
- 他のコンセントに接続しても電源が入りませんか。

2. 電源は入るが、音が出ない

- ギターが正しく接続されていますか。
- ギターとアンプ間のエフェクター類を外しても音がでませんか。
- シールド・ケーブルを変えても音が出ませんか。
- ギターのボリュームが0になっていませんか。
- 他のベース・ギターを使っても音が出ませんか。
- アンプのボリュームが0になっていませんか。

3. ノイズが出る

- 周辺のもの共共振して震えたり、ぶつかったりして音を出していませんか。
- シールド・ケーブルのプラグ・カバーがゆるんでいませんか。
- ギターの弦高は、低すぎたりせず、正しく調整されていますか。
- 他のギター、エフェクター、ケーブルを使用してもノイズが出ますか。

故障などの場合

この製品は、厳重に検査を終えた上で出荷されております。故障かな？と思ったら、お手数ですが以上の項目をぜひご確認ください。万一使用中に異常が発生した場合は、お買い上げになった販売店にお尋ねください。また、修理をご依頼の際は、すみやかに修理を行えるよう、症状を詳しくお伝えくださいますようお願い申し上げます。

製品の仕様は品質向上のため予告なく変更する場合があります。

Vorwort

Herzlichen Glückwunsch zu Ihrem Ibanez TUBE SCREAMER VERSTÄRKER. Der TUBE SCREAMER VERSTÄRKER wurde für die unterschiedlichsten Situationen konzipiert, wie zum Beispiel das Üben in einem Schlafzimmer, für das Spielen von Live-Gigs und alles, was dazwischen ist. Genießen Sie ausgezeichneten Gitarrensound von warmen, reinen Tönen bis hin zur vollständig gesättigten Röhrenverzerrung. Zusätzlich befindet sich eine original TUBE SCREAMER Schaltung in dem Verstärker. Der TUBE SCREAMER ist schon jahrzehntelang Industriestandard. Das ist der erste Verstärker, mit dem Sie wirklichen TUBE SCREAMER Overdrive ohne zusätzliches Pedal erzielen. Bitte lesen Sie diese Anleitung für optimale Nutzung aller Funktionen vor der Inbetriebnahme des Verstärkers aufmerksam durch. Bewahren Sie diese Anleitung an einem sicheren Ort auf.

Vorsichtsmaßnahmen für den Gebrauch

- 1) Lesen Sie die Vorsichtsmaßnahmen in dieser Anleitung.
- 2) Heben Sie die Vorsichtsmaßnahmen dieser Anleitung zum späteren Nachschlagen gut auf.
- 3) Beachten Sie alle Vorsichtsmaßnahmen.
- 4) Befolgen Sie die in dieser Anleitung gegebenen Anweisungen.
- 5) Benutzen Sie für die Reinigung Ihres Amps ein trockenes, weiches Tuch.
- 6) Dieses Produkt ist in der Lage, extrem hohe Lautstärken zu erzeugen. In einigen Fällen kann dies zu Hörverlust oder anderen körperlichen Schäden führen. Seien Sie bei Gebrauch dieses Produktes vorsichtig mit zu hohen Lautstärken.
- 7) Achten Sie immer darauf, dass Lautsprecher der richtigen Impedanz angeschlossen werden.
- 8) Verwenden Sie dieses Produkt mit einer Stromversorgung der auf der Rückseite angegebenen Spannung.

- 9) Achten Sie darauf, dass das Stromkabel nicht geknickt oder getreten wird, besonders in Nähe des Steckers bzw. der Steckdose.
- 10) Stellen Sie dieses Produkt in der Nähe der Steckdose auf, und vergewissern Sie sich, dass sich der Netzstecker leicht aus der Steckdose ziehen lässt, falls ein Problem auftauchen sollte.
- 11) Verwenden Sie nur das beiliegende Zubehör oder solches, das die Anforderungen des Herstellers erfüllt.
- 12) Dieses Gerät enthält eine Sicherung zum Schutz der elektrischen Schaltkreise. Es kann sein, dass die Sicherung aufgrund von Stößen, Überschreitung der Lebensdauer usw. bricht, da aber eine durchgebrannte Sicherung zumeist auf interne Fehlfunktionen hinweist, wenden Sie sich an Ihren Händler, bevor Sie die Sicherung ersetzen.
- 13) Überlassen Sie jegliche Reparaturen Fachpersonal, das vom Vertrieb dafür autorisiert wurde. Eine Inspektion oder Reparatur ist erforderlich, wenn das Netzkabel oder der Stecker beschädigt ist, wenn Flüssigkeiten aus dem Gerät herauslaufen, wenn ein fremder Gegenstand in das Innere des Gerätes eingedrungen ist, wenn das Gerät durch Wasser oder Regen nass geworden ist, wenn das Gerät versehentlich fallen gelassen wurde oder wenn es nicht mehr normal funktioniert.
- 14) Wenn Sie den Verstärker nicht benutzen, schalten Sie ihn bitte aus. Trennen Sie das Netzkabel von der Stromversorgung, wenn Sie das Gerät längere Zeit nicht benutzen.
- 15) Schalten Sie den Netzschalter nicht aus, und trennen Sie nicht das Netzkabel von der Steckdose, solange das Gerät in Betrieb ist.
- 16) Stellen Sie sich nicht auf das Gerät, und legen Sie keine schweren Objekte auf dem Gerät ab. Andernfalls kann das Gerät zerbrechen, oder Störungen können auftreten.

Vorsichtsmaßnahmen bezüglich des Standorts

- 17) Stellen Sie dieses Gerät nicht an Standorten auf, wo besonders niedrige Temperaturen sind. (Sounds much friendlier than the other word.), wie z. B. begehbare Kühlräume. Das Gerät funktioniert dann möglicherweise nicht mehr ordnungsgemäß.
- 18) Stellen Sie das Gerät nicht an Standorten auf, die starken magnetischen Feldern ausgesetzt sind, wie z. B. in der Nähe von Fernsehgeräten oder Radios oder in der Nähe von anderen Geräten, die elektromagnetische Strahlungen abgeben. Unter solchen Bedingungen können Fehlfunktionen auftreten.
- 19) Stellen Sie das Gerät nicht an Standorten mit plötzlichen Temperaturänderungen auf. Wenn dieses Gerät in einem kalten Raum steht, dessen Temperatur plötzlich erhöht wird, kann im Inneren des Geräts Kondensierung auftreten, was zu Fehlfunktionen führen kann.
- 20) Stellen Sie das Gerät nicht an Standorten mit übermäßig viel Staub oder Vibrationen auf. Solche Bedingungen können Schäden oder Störungen verursachen.
- 21) Abhängig vom Standort, an dem das Gerät aufgestellt wird, kann in einem nahe aufgestellten Radio ein Rauschen oder auf einem nahe aufgestellten Fernseher ein Flimmern oder eine Verzerrung festgestellt werden. Wenn Sie meinen, dass dieses Gerät solche Störungen hervorruft, schalten Sie den Netzschalter dieses Geräts aus. Wenn dadurch das Radio und der Fernseher wieder störungsfrei laufen, stellen Sie das Gerät mit einem größeren Abstand zum Radio oder Fernsehgerät auf, oder ändern Sie die Ausrichtung des Radios oder Fernsehgeräts.



Sicherheitshinweise

Lesen Sie diese Sicherheitshinweise sorgfältig durch, bevor Sie dieses Gerät verwenden. Verwenden Sie es nur gemäß den Anweisungen.

Bewahren Sie diese Sicherheitshinweise nach dem Lesen zusammen mit der „Bedienungsanleitung“ und den Garantiehinweisen auf.

Vermeidung von Bränden, elektrischem Schlag und Verletzungen

Über die grafischen Symbole

	⚠ zeigt eine Vorsichtsmaßnahme an (einschließlich Gefahren- oder Warnhinweisen). Der besondere Inhalt der Warnung ist innerhalb des Dreiecks angegeben. Die links gezeigte Grafik bezeichnet eine allgemeine Vorsichtsmaßnahme, Warnung oder Gefahr.
	⊘ zeigt ein Verbot an (etwas, das Sie nicht tun sollten). Der besondere Inhalt des Verbots ist innerhalb des Symbols illustriert. Die links gezeigte Grafik zeigt an, dass Sie das Gerät nicht auseinander nehmen dürfen.
	● zeigt eine notwendige Maßnahme an (etwas, das Sie auf jeden Fall tun sollten). Der besondere Inhalt der notwendigen Maßnahme ist innerhalb des Symbols illustriert.

⚠ Warnungen

 **Wenn Rauch aus dem Gerät aufsteigt**
Ein Brand oder Elektroschocks können auftreten, wenn Sie das Gerät bei unüblichen Verhalten (aussteigender Rauch oder unüblicher Geruch) weiterhin verwenden. Schalten Sie sofort den Netzschalter aus, ziehen Sie das Netzkabel von der Steckdose ab, und benachrichtigen Sie den Händler, bei dem Sie das Gerät erworben haben. Versuchen Sie nie, das Gerät selbst zu reparieren; andernfalls können Schäden auftreten.

 **Wenn das Gerät zu Bruch geht**
Wenn Sie das Gerät fallen lassen oder das Gehäuse beschädigt ist, schalten Sie sofort den Netzschalter aus, ziehen Sie das Netzkabel von der Steckdose ab, und wenden Sie sich an den Händler, bei dem Sie das Gerät erworben haben. Ein Brand oder tödliche Elektroschocks können auftreten, wenn Sie das Gerät unter solchen Bedingungen weiterhin verwenden.

 **Wenn ein Fremdojekt in das Gerät gelangt**
Wenn ein metallenes oder entzündliches Fremdojekt in das Innere dieses Geräts durch eine Buchse oder andere Öffnung in das Gerät gelangt, schalten Sie sofort den Netzschalter aus, ziehen Sie das Netzkabel von der Steckdose ab, und wenden Sie sich an den Händler, bei dem Sie das Gerät erworben haben. Ein Brand oder tödliche Elektroschocks können auftreten, wenn Sie das Gerät unter solchen Bedingungen weiterhin verwenden.

 **Nehmen Sie das Gerät nicht auseinander, und nehmen Sie keine Änderungen am Gerät vor**
Öffnen Sie nicht das Gehäuse dieses Geräts. Dieses Gerät enthält Komponenten unter Hochspannung. Das Berühren dieser Komponenten kann zu elektrischen Schlägen führen. Wenden Sie sich an Ihren Händler, wenn das Innere des Geräts geprüft oder gewartet werden muss. Nehmen Sie keine Änderungen an diesem Gerät vor. Andernfalls kann ein Brand, ein elektrischer Schlag oder Störungen auftreten.

 **Lassen Sie kein Wasser oder keine Chemikalien mit dem Gerät in Berührung kommen**
Um einen Brand oder elektrischen Schlag zu vermeiden, stellen Sie keine Blumenvasen, Getränke, Kosmetika oder Behälter mit Chemikalien oder Wasser auf dieses Gerät.

 **Trennen Sie das Gerät im Falle von Blitzschlag von der Netzsteckdose**
Wenn es in der näheren Umgebung blitzt, schalten Sie den Netzschalter aus, ziehen das Netzkabel von der Steckdose und beenden die Verwendung des Geräts. Blitze können einen Brand oder elektrischen Schlag verursachen.

 **Setzen Sie das Gerät keinen Flammen oder keiner Hitze aus**
Dieses Gerät und das Netzkabel dürfen nicht in der Nähe von Heizungen aufgestellt werden. Unter solchen Bedingungen kann das Gehäuse oder die Ummantelung des Netzkabels schmelzen, was einen Brand oder elektrischen Schlag verursachen kann.

 **Verwenden Sie das Gerät nicht für längere Zeit mit hoher Lautstärke**
Wenn Sie das Gerät für längere Zeit mit hoher Lautstärke über Lautsprecher verwenden, kann je nach Dauer und Lautstärke ein dauerhafter Hörschaden entstehen.

Stellen Sie das Gerät nicht an Standorten mit hoher Luftfeuchtigkeit auf

Verwenden Sie das Gerät nicht an Standorten mit hoher Luftfeuchtigkeit, wie z. B. in der Nähe eines Bades oder Luftbefeuchters, im Regen oder in der Nähe von Wasser. Dies kann sonst einen Brand oder einen elektrischen Schlag zur Folge haben.

Blockieren Sie nicht die Kühlungserschlitze

Da sich auf der Rückseite des Geräts ein Lüftungsschlitze befindet, müssen Sie genügend Platz zwischen dem Gerät und der Wand frei lassen. Wenn der Kühlungserschlitze blockiert ist, kann die Hitze nicht aus dem Gerät austreten, was möglicherweise einen Brand verursachen kann.

Stellen Sie das Gerät nicht an Standorten mit hohen Temperaturen auf

Stellen Sie dieses Gerät nicht an Standorten mit hohen Temperaturen auf, wie z. B. direktes Sonnenlicht oder in der Nähe von Geräten, die Hitze erzeugen, wie z. B. ein Herd oder eine Heizung. Andernfalls kann die innere Temperatur ansteigen und einen Brand verursachen.

Setzen Sie das Gerät keinen Ölspritzern oder keinem Dampf aus

Setzen Sie dieses Gerät keinen Ölspritzern oder keinem Dampf aus. Dies kann sonst einen Brand oder einen elektrischen Schlag zur Folge haben.

Verwenden Sie dieses Gerät nur mit einer Steckdose, welche die richtige Spannung aufweist

Die für das Gerät richtige Spannung der Netzsteckdose wurde auf dem Gerät vermerkt. Wenn Sie eine Netzsteckdose mit falscher Spannung verwenden, kann dies zu einem Brand oder elektrischen Schlag führen.

Verwenden Sie das Gerät nicht mit nassen Händen

Wenn Ihre Hände nass sind, dürfen Sie das Netzkabel nicht anschließen oder abziehen. Andernfalls können Sie einen elektrischen Schlag erleiden.

Handhaben Sie den Stecker mit Sorgfalt

Beim Abziehen des Kabels aus der Steckdose müssen Sie am Stecker ziehen. Wenn Sie den Stecker abziehen, indem Sie am Kabel selbst ziehen, kann das Kabel beschädigt werden und möglicherweise einen Brand oder elektrischen Schlag verursachen.

Verwenden Sie keine verzweigten Anschlüsse

Verwenden Sie keine Verlängerungskabel mit mehreren Verzweigungen, Steckdosenleisten oder Abzweigungen, um weit verzweigte Verbindungen von einer Netzsteckdose zu erhalten. Dies kann sonst einen Brand oder einen elektrischen Schlag zur Folge haben.

Handhaben Sie das Netzkabel mit Sorgfalt

Das Netzkabel darf nicht zerkratzt, beschädigt, verändert, übermäßig verbogen, gezogen, verdreht oder gebündelt werden. Wenn schwere Objekte auf das Netzkabel gestellt werden oder wenn das Netzkabel Hitze ausgesetzt wird, kann es beschädigt werden und möglicherweise einen Brand oder elektrischen Schlag verursachen. Wenden Sie sich an Ihren Händler, falls das Netzkabel beschädigt wird.

Verwenden Sie dieses Gerät nur in dem Land, in dem Sie es erworben haben

Dieses Gerät wurde für die Netzspannung des Landes konzipiert, in dem Sie es erworben haben. Sie dürfen das Gerät nicht außerhalb dieses Landes verwenden.

Vorsicht



Ziehen Sie das Netzkabel ab, wenn Sie nicht da sind

Wenn Sie das Gerät über einen längeren Zeitraum nicht verwenden werden, ziehen Sie aus Sicherheitsgründen das Netzkabel von der Steckdose ab.



Lassen Sie das Gerät nicht fallen, oder setzen Sie es keinen Stößen aus

Lassen Sie das Gerät nicht fallen, oder setzen Sie es keinen Stößen aus. Andernfalls kann das Gerät zerbrechen, oder Störungen können auftreten.



Stellen Sie das Gerät nicht auf einer unebenen Oberfläche auf

Es kann das Gleichgewicht verlieren und umkippen und Schäden oder Verletzungen verursachen.

Bezeichnungen und Funktionen der einzelnen Teile

Vorderseite

1. Eingangsbuchse INPUT: 1/4" Klinkenbuchse

TUBE SCREAMER Stufe

2. OVERDRIVE: Regelt die Verzerrungstiefe. Das Drehen des Knopfes im Uhrzeigersinn verstärkt sowohl Verzerrung als auch den Sustain-Pegel.
3. TON: Regelt den Gesamttton.
4. PEGEL: Regelt den Ausgangspegel der TUBE SCREAMER Stufe.
5. TUBE SCREAMER Schalter: Schaltet die TUBE SCREAMER Stufe EIN bzw. AUS. Steht er auf AUS, umgeht das Gitarrensinal die TUBE SCREAMER Stufe.

Rohrstück

6. COLOR: Regelt den Gesamtklang dieses Verstärkers.
7. VOLUME: Regelt den Ausgangspegel dieses Verstärkers. Wenn die Lautstärke aufgedreht wird, kann der Verstärker übersteuern.
8. POWER LED: Leuchtet rot, wenn der POWER-Schalter eingeschaltet ist.

Rückseite

9. POWER-Schalter: Dieser Schalter schaltet die Wechselspannungsversorgung des Verstärkers ein/aus. Bevor Sie diesen Schalter einschalten, schließen Sie Ihre Gitarre mit einem abgeschirmten Kabel an diesem Verstärker an. Warten Sie ca. 30 Sekunden, bis die Röhren warm sind, bevor Sie den Verstärker benutzen.
10. Netzkabel: Verwenden Sie für diesen Verstärker nur die an der Konsole angegebene Nennspannung.
11. EXTERNAL SPEAKER OUTPUT-Buchse: Schließen Sie hier die Lautsprecherboxen mit dem Lautsprecherkabel an. Schließen Sie keine Lautsprecher mit weniger als 8 Ohm an. Wenn diese Buchse belegt ist, wird der Lautsprecher in diesem Verstärker stumm geschaltet.
12. FOOTSWITCH-Buchse: Verbinden Sie diese Buchse mit dem Fußschalter IFS1G oder IFS1L. Sie können den TUBE SCREAMER-Schalter über den Fußschalter regeln. Nach Anschluss des Fußschalters wird der Ein/Aus-Schalter auf der oberen Konsole deaktiviert.

Fehlersuche

Prüfen Sie zunächst, ob das abgeschirmte Gitarrenkabel, das Lautsprecherkabel sowie das Netzkabel richtig angeschlossen sind. Falls möglich verwenden Sie einen Kabeltester zum Prüfen der Kabel, oder probieren Sie andere Kabel oder einen anderen Verstärker aus, um den Zustand Ihrer Kabel festzustellen.

1. Die Netzversorgung lässt sich nicht einschalten.

- Prüfen Sie, ob das Netzkabel korrekt angeschlossen ist.
- Schließen Sie den Netzstecker an eine andere Steckdose an, um zu prüfen, ob hier das gleiche Problem auftritt.

2. Die Netzversorgung ist eingeschaltet, aber es wird kein Klang erzeugt.

- Prüfen Sie, ob die Gitarre korrekt angeschlossen ist.
- Entfernen Sie alle externen Komponenten, die mit dem Effekt-Looper und zwischen Gitarre und Verstärker verbunden sind und überprüfen Sie, ob ein Ton zu hören ist.
- Verwenden Sie ein anderes geschirmtes Kabel und prüfen Sie, ob Sie dann etwas hören.
- Prüfen Sie, ob der Lautstärkeregler an der Gitarre auf „0“ eingestellt ist.
- Verwenden Sie eine andere Gitarre und überprüfen Sie, ob ein Ton zu hören ist.
- Prüfen Sie, ob der Lautstärkeregler des Verstärkers auf „0“ gestellt ist.

3. Es treten Störungsgeräusche auf.

- Prüfen Sie, ob ein Gegenstand in der näheren Umgebung mitvibriert oder an den Verstärker schlägt.
- Prüfen, ob der Plastikmantel des Instrumentenkabels locker ist.
- Stellen Sie sicher, dass die Saitenlage (Höhe der Saiten) Ihrer Gitarre richtig eingestellt ist.
- Verwenden Sie eine andere Gitarre, Effektgeräte oder andere externe Komponenten und Kabel, um zu überprüfen, ob das gleiche Geräusch erzeugt wird.

Im Falle von Defekten

Der Verstärker wurde im Rahmen der Qualitätskontrolle vor dem Versand gründlich überprüft. Überprüfen Sie bei eventuellen Problemen den Verstärker deshalb zuerst mit Hilfe der obigen Punkte. Sollten während des Betriebs Störungen auftreten, wenden Sie sich bitte an Ihren Fachhändler. Erklären Sie das Problem bei notwendigen Reparaturen bitte möglichst genau, damit sich die Ursache so schnell wie möglich finden lässt. Änderungen der technischen Daten im Hinblick auf Produktverbesserungen ohne Vorankündigung jederzeit vorbehalten.

Avant-propos

Merci d'avoir fait l'acquisition de l'amplificateur Ibanez TUBE SCREAMER. L'amplificateur TUBE SCREAMER a été conçu à la fois pour jouer chez soi, pour donner des concerts en direct, ou pour faire face à toutes les situations intermédiaires. Vous apprécierez l'excellente restitution du son de votre guitare, que ce soit pour les sonorités chaleureuses et claires ou la distorsion de type ampli à lampes. Un circuit TUBE SCREAMER authentique est intégré à l'amplificateur. La TUBE SCREAMER est une pédale overdrive célèbre depuis des dizaines d'années. Cet amplificateur vous permet d'obtenir l'effet overdrive TUBE SCREAMER sans pédale supplémentaire. Veuillez lire ce manuel attentivement avant de l'utiliser afin de tirer le meilleur parti de ses fonctions. Conservez soigneusement ce manuel.

Précautions durant l'utilisation

- 1) Lisez les précautions du présent mode d'emploi.
- 2) Conservez-les afin de pouvoir vous y référer ultérieurement.
- 3) Respectez scrupuleusement toutes ces précautions.
- 4) Respectez les instructions du présent mode d'emploi.
- 5) Utilisez uniquement un chiffon sec pour nettoyer votre amplificateur.
- 6) Ce produit peut générer des volumes sonores extrêmement élevés. Ceci peut, dans certains cas, provoquer des dommages auditifs ou autres. Faites attention au niveau de volume sonore lorsque vous utilisez ce produit.
- 7) Veillez toujours à ce que l'impédance des haut-parleurs connectés soit correcte.
- 8) Veillez à utiliser la tension d'alimentation appropriée, telle qu'imprimée sur le panneau arrière.
- 9) Veillez à ce que le câble d'alimentation ne soit pas pincé, ou qu'il ne soit pas nécessaire de l'enjamber, en particulier à proximité de la prise de courant.

- 10) Placez ce produit près d'une prise de courant principale et veillez à ce que la fiche puisse être facilement déconnectée de la prise en cas de problème.
- 11) Utilisez uniquement les éléments inclus ou les pièces en option se conformant aux spécifications du fabricant.
- 12) Cet appareil est protégé par un fusible. Le fusible peut ne plus fonctionner en raison d'un choc physique externe ou parce qu'il a atteint la fin de sa durée de vie. Toutefois, étant donné qu'un fusible endommagé peut indiquer un dysfonctionnement interne grave, contactez votre revendeur avant de le remplacer.
- 13) Confiez toutes les réparations à un personnel qualifié agréé par le distributeur. Un contrôle ou un entretien sera nécessaire si le câble d'alimentation ou la fiche est endommagée, si un liquide s'échappe de l'unité, si un corps étranger a pénétré à l'intérieur, si l'amplificateur est exposé à l'eau, s'il tombe accidentellement ou s'il ne fonctionne pas normalement.
- 14) N'oubliez pas de le mettre hors tension lorsqu'il n'est pas utilisé. Si vous n'utilisez pas le pendant une période prolongée, débranchez le câble d'alimentation.
- 15) Ne mettez pas l'appareil hors tension ou ne déconnectez pas la fiche de la prise secteur lorsque l'appareil fonctionne. Des dysfonctionnements risqueraient de se produire.
- 16) Ne montez pas dessus et n'y placez pas d'objets lourds. Vous risqueriez de le casser ou d'entraîner un dysfonctionnement.

Précautions concernant l'emplacement

- 17) Ne placez pas l'appareil dans un endroit soumis à une température particulièrement basse, comme dans une chambre réfrigérée. L'appareil risque de ne plus fonctionner correctement.
- 18) Ne placez pas l'appareil dans un endroit soumis à des champs magnétiques puissants, comme près d'un poste de télévision ou de radio, ou de tout autre appareil émettant une radiation électromagnétique. Cet appareil risque de ne plus fonctionner correctement dans de telles conditions.
- 19) Ne placez pas l'appareil dans un endroit soumis à des variations de température. Si cet appareil se trouve dans un endroit frais dont la température augmente soudainement, de la condensation risque de se former à l'intérieur de l'appareil, qui pourrait ne plus fonctionner correctement.
- 20) Ne placez pas l'appareil dans un endroit poussiéreux ou soumis à des vibrations excessives. Ceci risquerait d'endommager l'appareil ou d'entraîner des dysfonctionnements.
- 21) En fonction de l'emplacement de cet appareil, du bruit risque de se produire dans un poste de radio se trouvant à proximité, ou un scintillement ou une distorsion à l'écran d'un poste de télévision proche sont possibles. Si vous pensez que cet appareil en est responsable, mettez-le hors tension. Si le poste de radio ou de télévision fonctionne de nouveau normalement, essayez d'en éloigner l'appareil ou de changer l'orientation du poste.



Consignes de sécurité

Lisez attentivement ces consignes de sécurité avant d'utiliser cet appareil, en veillant à ce que son utilisation y soit conforme.

Une fois que vous les avez lues, conservez-les avec le « Manuel de l'utilisateur » et la « Garantie ».

Prévention des risques d'incendie, d'électrocution ou de blessure

A propos des symboles graphiques

	△ signale une mise en garde (danger ou avertissement). Le contenu spécifique de cette mise en garde est indiqué dans le triangle. Le symbole de gauche fait référence à une mise en garde, un avertissement ou un danger d'ordre général.
	⊘ signale une interdiction (action à ne pas réaliser). Le contenu spécifique de cette interdiction est indiqué dans le symbole. Le symbole de gauche signifie que vous ne devez pas démonter l'unité.
	● signale une action obligatoire (action indispensable). L'action spécifique est décrite dans le symbole.

Avertissements

Si l'appareil émet de la fumée

Un incendie ou une électrocution sont possibles si vous continuez à utiliser l'appareil s'il ne fonctionne pas normalement, par exemple, s'il émet de la fumée ou s'il dégage une odeur inhabituelle. Mettez immédiatement l'appareil hors tension, déconnectez la fiche de la prise secteur et contactez le revendeur auprès duquel vous l'avez acheté. N'essayez jamais de réparer vous-même l'appareil ; cela peut s'avérer dangereux.

Si l'appareil est endommagé

Si vous laissez tomber l'appareil ou si son boîtier est endommagé, mettez-le immédiatement hors tension, déconnectez la fiche de la prise secteur et contactez le revendeur auprès duquel vous l'avez acheté. Un incendie ou une électrocution sont possibles si vous continuez à utiliser l'appareil dans ces conditions.

Si un corps étranger pénètre dans l'appareil

Si un corps étranger métallique ou inflammable pénètre dans l'appareil par une prise ou une autre ouverture, mettez-le immédiatement hors tension, déconnectez la fiche de la prise secteur et contactez le revendeur auprès duquel vous l'avez acheté. Un incendie ou une électrocution sont possibles si vous continuez à utiliser l'appareil dans ces conditions.

Ne démontez pas et ne modifiez pas l'appareil

N'ouvrez pas le boîtier de cet appareil. Celui-ci contient des composants haute tension ; si vous les touchez, vous risquez de vous électrocuter. Contactez votre revendeur si une inspection ou un entretien de l'intérieur de l'appareil est nécessaire. Ne modifiez pas cet appareil. Sinon, vous risquez de provoquer un incendie ou un dysfonctionnement de l'appareil, ou vous pourriez vous électrocuter.

Ne placez ni eau ni substance chimique sur l'appareil

Pour éviter tout risque d'incendie ou d'électrocution, ne placez pas de vase contenant de l'eau, de boissons, de produits cosmétiques ni aucun autre récipient contenant des substances chimiques ou de l'eau sur cet appareil.

Débranchez l'appareil de la prise secteur en cas d'orage

Si un orage est proche, mettez l'appareil hors tension, déconnectez la fiche de la prise secteur et n'utilisez plus l'appareil. Un orage risque de provoquer un incendie ou une électrocution.

Eloignez l'appareil de toute source de chaleur ou des flammes

Eloignez l'appareil et son câble d'alimentation de l'installation de chauffage : le revêtement du boîtier de l'appareil ou de son câble d'alimentation pourrait fondre ; un incendie ou une électrocution risquent ainsi de se produire.

N'utilisez pas l'appareil à des niveaux de volume élevés pendant une longue période

L'utilisation de l'appareil à des niveaux de volume élevés avec les haut-parleurs pendant une longue période peut provoquer des dommages auditifs permanents en fonction du réglage du volume de sortie.

 **Ne placez pas l'appareil dans un endroit soumis à une humidité excessive**

N'utilisez pas cet appareil dans un endroit soumis à une humidité excessive, comme près d'une baignoire ou d'un humidificateur d'air, ne l'utilisez pas non plus sous la pluie ni à proximité d'un plan d'eau. Vous risqueriez de provoquer un incendie ou de vous électrocuter.

 **Ne bloquez pas l'orifice de ventilation**

Etant donné que l'arrière de l'appareil fait office d'orifice de ventilation, vous devez l'éloigner suffisamment du mur. Bloquer l'orifice de ventilation retient la chaleur dans l'appareil, ce qui risque de déclencher un incendie.

 **Ne placez pas l'appareil dans un endroit soumis à une température excessive**

Ne placez pas l'appareil dans un endroit soumis à une température excessive, par exemple en plein soleil ou à proximité d'une source de chaleur, telle qu'un poêle ou un radiateur. Ceci risquerait d'augmenter la température interne et de provoquer un incendie.

 **Ne soumettez pas l'appareil à des projections d'huile ou à de la vapeur**

Ne placez pas cet appareil dans un endroit soumis à des projections d'huile ou à de la vapeur. Vous risqueriez de provoquer un incendie ou de vous électrocuter.

 **Veillez à ne brancher l'appareil que dans une prise secteur d'une tension correcte**

Cette tension est indiquée sur l'appareil. Si la tension n'est pas correcte, vous risquez de provoquer un incendie ou de vous électrocuter.

 **N'utilisez pas cet appareil avec des mains humides**

Ne connectez pas ni ne déconnectez le câble d'alimentation avec les mains humides. Vous risquez de vous électrocuter.

 **Faites attention en manipulant la fiche**

Lorsque vous débranchez le câble, veillez à le saisir par la fiche. Si vous tirez sur le câble, vous risquez de l'endommager, de provoquer un incendie ou de vous électrocuter.

 **N'utilisez pas de branchements multiples**

N'utilisez pas de rallonges, de multiprises ou d'adaptateurs pour créer un branchement multiple partant d'une prise secteur. Vous risqueriez de provoquer un incendie ou de vous électrocuter.

 **Faites attention en manipulant le câble d'alimentation**

Veillez à ce que le câble ne soit pas griffé, endommagé, plié de manière excessive, tordu ou emmêlé, qu'il ne subisse aucune modification, ne tirez pas non plus dessus. Placer des objets lourds sur le câble ou le soumettre à une chaleur excessive risque de l'endommager, de provoquer un incendie ou vous pourriez vous électrocuter. Contactez votre revendeur si le câble est endommagé.

 **N'utilisez cet appareil que dans le pays où vous l'avez acheté**

Cet appareil ne doit être utilisé qu'à la tension secteur du pays dans lequel il a été acheté ; ne l'utilisez pas dans un autre pays.

 **Attention**

 **Déconnectez le câble d'alimentation lorsque vous vous absentez**

Si vous n'utilisez pas l'appareil pendant une période prolongée, déconnectez la fiche de la prise secteur pour plus de sécurité.

 **Ne laissez pas tomber l'appareil et ne le soumettez à aucun choc physique**

Ne laissez pas tomber cet appareil et ne le soumettez à aucun choc physique violent.

Vous risqueriez de le casser ou d'entraîner un dysfonctionnement.

 **Ne placez pas l'appareil dans un endroit instable.**

Il peut se déséquilibrer et basculer, provoquant des dommages matériels ou des blessures corporelles.

Nom et fonction de chaque élément

Panneau avant

1. Prise INPUT : prise jack d'entrée 1/4".

Section TUBE SCREAMER

2. OVERDRIVE : réglage du taux de distorsion. En tournant le bouton dans le sens des aiguilles d'une montre, vous augmentez la distorsion et le sustain.
3. TONE : réglage de la tonalité générale .
4. LEVEL : réglage du niveau de sortie de la section TUBE SCREAMER.
5. Interrupteur TUBE SCREAMER : activation ou désactivation de la section TUBE SCREAMER. Lorsque cet interrupteur est basculé en position de désactivation, le signal de la guitare ne passe pas par la section TUBE SCREAMER.

Section lampes

6. COLOR : réglage de la tonalité générale de l'amplificateur.
7. VOLUME : réglage du niveau de sortie de l'amplificateur. Le son de l'amplificateur peut être saturé en augmentant le volume.
8. POWER LED : ce voyant rouge s'allume lorsque l'interrupteur POWER est en position ON.

Panneau arrière

9. Interrupteur POWER : cet interrupteur permet de mettre l'amplificateur sous/hors tension. Connectez la guitare à l'amplificateur avant sa mise sous tension à l'aide d'un câble blindé. Attendez environ 30 secondes que les tubes chauffent avant d'utiliser l'amplificateur.
10. Cordon d'alimentation : respectez toujours la tension indiquée sur le panneau de l'amplificateur.
11. Connecteur EXTERNAL SPEAKER OUTPUT : il permet de raccorder une enceinte au moyen d'un câble spécifique. Ne connectez jamais d'enceinte ayant une impédance inférieure à 8 ohms. Lorsque cette prise est utilisée, le haut-parleur de l'amplificateur est déconnecté.
12. Connecteur FOOTSWITCH : il permet de raccorder l'interrupteur au pied IFS1G ou IFS1L. Vous pouvez commander la fonction TUBE SCREAMER avec l'interrupteur au pied. Lorsque ce dernier est connecté, l'interrupteur on/off du panneau supérieur est désactivé.

Dépannage

Vérifiez d'abord que le câble blindé pour guitare, le câble de haut-parleur et le câble d'alimentation sont correctement connectés. Utilisez si possible un testeur pour vérifier le câble ou essayez d'utiliser un autre câble ou un autre amplificateur pour vérifier l'état du câble.

1. Impossible de mettre l'amplificateur sous tension.

- Vérifiez si le câble d'alimentation est correctement raccordé.
- Essayez de le brancher à une autre prise secteur pour voir si le problème persiste.

2. L'amplificateur peut être mis sous tension mais ne produit aucun son.

- Vérifiez si la guitare est correctement raccordée.
- Débranchez tout effet externe connecté à la boucle d'effets ainsi qu'entre la guitare et l'amplificateur pour vérifier si la source du problème ne réside pas à ce niveau.
- Utilisez un autre câble blindé pour voir si cela ne permet pas de résoudre le problème.
- Vérifiez si le volume de la guitare n'est pas réglé sur « 0 ».
- Branchez une autre guitare pour voir si cela résout le problème.
- Vérifiez si le volume de l'amplificateur n'est pas réglé sur « 0 ».

3. Le son de l'amplificateur comporte des parasites.

- Vérifiez si l'amplificateur n'est pas installé à proximité d'une source de résonance ou si le bruit ne provient pas d'un objet heurtant l'amplificateur.
- Vérifiez si le manchon de la fiche du câble blindé n'est pas lâche.
- Assurez-vous que l'action (hauteur des cordes) de votre guitare est correctement réglée.
- Utilisez une autre guitare, un autre effet ou d'autres appareils externes et un autre câble pour voir si cela ne permet pas d'éliminer le bruit.

En cas d'anomalie

Cet appareil a subi une inspection rigoureuse avant sa sortie d'usine. Si l'amplificateur vous semble présenter une anomalie, effectuez les opérations ci-dessus. Dans le cas peu probable où vous rencontreriez un problème pendant l'utilisation, consultez votre revendeur. Par ailleurs, lorsque vous envoyez l'amplificateur en réparation, veillez à décrire correctement tous les symptômes de la panne ; cela permettra d'accélérer les travaux de réparation. Nous nous réservons le droit de modifier les données techniques sans avis préalable en vue d'améliorer ce produit.

Preámbulo

Gracias por adquirir el AMPLIFICADOR TUBE SCREAMER de Ibanez. El AMPLIFICADOR TUBE SCREAMER ha sido diseñado para situaciones diversas que abarcan desde practicar en un dormitorio a tocar en actuaciones en vivo así como cualquier otra situación entre ambas. Disfrute del excelente tono de la guitarra desde cálidos tonos limpios a la distorsión completamente saturada de la válvula. Además, hay un verdadero circuito integrado TUBE SCREAMER en el amplificador. TUBE SCREAMER ha sido un estándar del sector durante décadas. Es el primer amplificador que le permite lograr distorsión verdadera TUBE SCREAMER sin un pedal adicional. Lea este manual detenidamente antes de utilizar su amplificador para aprovechar al máximo todas las funciones disponibles. Guarde este manual en un lugar seguro.

Precauciones de uso

- 1) Lea las precauciones de uso que se facilitan en este manual.
- 2) Tenga a mano las precauciones de uso que se facilitan en este manual para consultarlas.
- 3) Observe todas las precauciones.
- 4) Siga las instrucciones que se facilitan en este manual.
- 5) Utilice únicamente un paño seco para limpiar el amplificador.
- 6) Este producto puede generar volúmenes extremadamente altos. En algunos casos ello puede dañar los oídos o provocar otras lesiones. Debe tener cuidado con el volumen cuando utilice este producto.
- 7) Verifique siempre que el sistema de altavoces que conecte al amplificador tenga la impedancia correcta.
- 8) Utilice este producto con una fuente de alimentación cuyo voltaje sea igual al indicado en el panel posterior.
- 9) Evite pellizcar o aplastar el cable de alimentación, especialmente junto al enchufe o a la toma de corriente.
- 10) Sitúe este producto cerca de la toma de corriente principal y verifique que el enchufe se pueda desconectar fácilmente de la misma en caso de que se presente algún problema.
- 11) Utilice únicamente los elementos u opciones incluidos que cumplan las especificaciones del fabricante.
- 12) Este aparato está protegido por un fusible. El fusible se puede romper debido a un golpe externo o por haberse agotado su vida útil; no obstante, dado que la rotura del fusible puede indicar que se ha producido un fallo interno grave, consulte a su concesionario antes de cambiarlo.
- 13) Confíe todas las reparaciones a un técnico autorizado por el distribuidor. Será necesario proceder a una revisión y reparación si el cable de alimentación o el enchufe resultan dañados, si sale líquido de la unidad, si penetra un objeto extraño en el interior de la unidad, si la unidad se moja, si se cae accidentalmente o si no funciona con normalidad.
- 14) Cuando no utilice el aparato, deje la alimentación desconectada. Si no va a utilizar este producto durante un largo periodo de tiempo, deje el cable de alimentación desconectado.
- 15) No apague el dispositivo ni lo desenchufe mientras lo esté utilizando. Ello puede provocar averías.
- 16) No se suba al dispositivo ni coloque objetos pesados sobre el mismo. Se puede romper o averiar.

Precauciones relativas a la ubicación

- 17) No coloque este dispositivo en lugares en que las temperaturas puedan ser muy bajas, por ejemplo cámaras frigoríficas. El dispositivo puede fallar.
- 18) No coloque este dispositivo en lugares expuestos a campos magnéticos intensos, por ejemplo cerca de un televisor o una radio, o cerca de otro dispositivo que emita radiaciones electromagnéticas. En esas condiciones el dispositivo puede fallar.
- 19) No coloque el dispositivo en lugares expuestos a variaciones bruscas de temperatura. Si el dispositivo se encuentra en un lugar frío y la temperatura sube rápidamente, puede formarse condensación en su interior y provocar fallos.
- 20) No coloque el dispositivo en lugares expuestos a un exceso de polvo o vibraciones. En tales condiciones pueden producirse daños o averías.
- 21) Según el lugar donde se coloque este dispositivo, puede provocar ruidos en una radio próxima u oscilaciones o distorsión en la pantalla de un televisor cercano. Si sospecha que este dispositivo está provocando dichas interferencias, apáguelo. Si cuando apaga el dispositivo, la radio o el televisor vuelven a funcionar con normalidad, aleje el dispositivo de la radio o del televisor o cambie la orientación de estos.



Precauciones de seguridad

Lea atentamente estas precauciones antes de utilizar este dispositivo y utilícelo únicamente observando dichas precauciones.

Cuando haya leído las precauciones, guárdelas con el "Manual del propietario" y la "Garantía".

Prevención de incendio, electrocución o daños personales

Símbolos gráficos

	△ indica un aviso (peligro o advertencia). El contenido específico del aviso viene indicado en el interior del triángulo. La figura que se muestra a la izquierda indica un aviso general, advertencia o peligro.
	⊘ indica una prohibición (algo que no se debe hacer). El contenido específico de la prohibición viene representado en el interior del símbolo. La figura que se muestra a la izquierda indica que no se debe desarmar la unidad.
	● indica una acción obligatoria (algo que debe hacer). La acción específica viene representada en el interior del símbolo.

Advertencias

Si sale humo del dispositivo

Puede producirse un incendio o electrocución si continúa utilizando el dispositivo en condiciones anómalas, por ejemplo si emite humo o un olor inusual. Apague inmediatamente el dispositivo, desenchúfelo y póngase en contacto con el distribuidor donde lo haya adquirido. No trate nunca de reparar usted mismo el dispositivo, ya que puede ser peligroso.

Si el dispositivo se rompe

Si el dispositivo se cae o la caja acústica está dañada, apáguelo inmediatamente, desenchúfelo y póngase en contacto con el distribuidor donde lo haya adquirido. Puede producirse un incendio o electrocución si continúa utilizando el dispositivo en estas condiciones.

Si un objeto extraño penetra en el dispositivo

Si un objeto extraño metálico o inflamable penetra en el interior de este dispositivo a través de una toma u otra abertura, apáguelo inmediatamente, desenchúfelo y póngase en contacto con el distribuidor donde lo haya adquirido. Puede producirse un incendio o electrocución si continúa utilizando el dispositivo en estas condiciones.

No desarme ni modifique el dispositivo

No abra la caja acústica de este dispositivo. Este dispositivo contiene componentes de alta tensión que pueden provocar una descarga eléctrica si los toca. Póngase en contacto con su distribuidor en caso de que necesite revisar el interior o repararlo. No modifique este dispositivo. Puede producirse un incendio, una descarga eléctrica o averías.

No ponga agua o productos químicos sobre el dispositivo

A fin de evitar el riesgo de incendio o descargas eléctricas, no coloque floreros, bebidas, cosméticos o recipientes de productos químicos o agua encima de este dispositivo.

Desenchufe el dispositivo en caso de tormenta

Si hay una tormenta cerca, apague el dispositivo, desenchúfelo y deje de utilizarlo. Los rayos pueden provocar un incendio o descargas eléctricas.

No coloque el dispositivo cerca de una llama o una fuente de calor

Mantenga el dispositivo y el cable de alimentación alejados de elementos de calefacción. La caja acústica o el forro del cable de alimentación se pueden fundir, con el consiguiente riesgo de incendio o descarga eléctrica.

No utilice el aparato a un volumen elevado durante periodos prolongados

El uso del aparato a un volumen elevado con altavoces durante periodos prolongados puede provocar pérdida de audición permanente según el volumen.

 **No coloque el dispositivo en lugares húmedos**
No utilice este dispositivo en lugares húmedos, por ejemplo cerca de un baño o un humidificador, bajo la lluvia o cerca de agua. Puede producirse un incendio o una descarga eléctrica.

 **No obstruya las aberturas de ventilación**
Dado que la parte posterior sirve de abertura de ventilación, debe haber suficiente espacio entre el dispositivo y la pared. Si se obstruye la abertura de ventilación puede acumularse calor en el interior del dispositivo, con el consiguiente riesgo de incendio.

 **No coloque el dispositivo en lugares expuestos a temperaturas altas**
No coloque este dispositivo en lugares expuestos a temperaturas altas, por ejemplo al sol o cerca de equipos que generen calor como estufas o calefactores. Puede elevarse la temperatura interna del dispositivo, con el consiguiente riesgo de incendio.

 **Evite exponer el dispositivo a salpicaduras de aceite y al vapor**
Evite colocar este dispositivo en lugares donde pueda quedar expuesto a salpicaduras de aceite o a vapor. Puede producirse un incendio o una descarga eléctrica.

 **Utilice este dispositivo únicamente con una toma de CA del voltaje correcto**
Este dispositivo se debe utilizar únicamente con una toma de CA del voltaje correcto, el cual viene indicado en el propio dispositivo. Si se utiliza este dispositivo con una toma de CA de voltaje incorrecto, puede producirse un incendio o una descarga eléctrica.

 **No manipule el dispositivo con las manos mojadas**
No enchufe ni desenchufe el cable de alimentación con las manos mojadas. Puede recibir una descarga eléctrica.

 **Manipule el enchufe con cuidado**
Cuando desenchufe el cable, hágalo tirando del enchufe. Si lo desenchufa tirando del cable de alimentación, este puede resultar dañado, con el consiguiente riesgo de incendio o descarga eléctrica.

 **Evite conectar varios cables a una sola toma de corriente**
No utilice alargadores múltiples, regletas de conexión o ladrones para conectar varios cables a una única toma de CA. Puede producirse un incendio o una descarga eléctrica.

 **Manipule el cable de alimentación con cuidado**
Evite pelar, dañar, modificar, doblar excesivamente, estirar, retorcer o re- liar el cable de alimentación. Si coloca objetos pesados sobre el cable de alimentación o le aplica calor, puede resultar dañado, con el consiguiente riesgo de incendio o descarga eléctrica. Si el cable de alimentación resulta dañado, póngase en contacto con su distribuidor.

 **Utilice este dispositivo únicamente en el país donde lo ha comprado**
Este dispositivo está diseñado para funcionar con el voltaje de corriente alterna del país en el que lo ha comprado; no puede utilizarlo fuera de dicho país.

Precauciones

 **Desconecte el cable de alimentación si va a estar fuera**
Por razones de seguridad, desenchufe el dispositivo si no va a utilizarlo durante un periodo prolongado.

 **Evite que el dispositivo caiga o reciba golpes**
Evite que el dispositivo caiga o reciba golpes fuertes.
Se puede romper o averiar.

 **No coloque el aparato en un lugar inestable**
Podría desequilibrarse y volcar, con el consiguiente riesgo de daños o lesiones.

Nombres y funciones de cada componente

Panel delantero

1. Toma de ENTRADA: Toma de entrada de jack de 6,3 mm (1/4").

Sección TUBE SCREAMER

2. OVERDRIVE (sobrecarga): Controla la profundidad de la distorsión. Girando el botón en la dirección de las agujas del reloj se incrementa tanto la distorsión como el sustain (mantener el sonido).
3. TONO: Controla el tono general.
4. LEVEL (nivel): Controla el nivel de salida de la sección TUBE SCREAMER.
5. Interruptor de TUBE SCREAMER: Cambia la sección TUBE SCREAMER entre ON (encendido) y OFF (apagado). Cuando está apagado (OFF), la señal de guitarra no pasa por la sección TUBE SCREAMER.

Sección válvula

6. COLOR: Controla el tono general de este amplificador.
7. VOLUME (volumen): Controla el nivel de salida desde este amplificador. El amplificador puede distorsionarse al elevar el volumen.
8. POWER LED (LED de alimentación): Se enciende de color rojo cuando el interruptor de alimentación está encendido.

Panel trasero

9. Interruptor POWER (de alimentación): Este interruptor enciende/apaga la CA del amplificador. Antes de que se haya encendido, conecte su guitarra a este amplificador con un cable apantallado. Espere alrededor de 30 segundos hasta que se calienten las lámparas y ponga en marcha el amplificador.
10. Cable eléctrico de CA: Utilice solamente este amplificador con el voltaje indicado en el panel.
11. Toma EXTERNAL SPEAKER OUTPUT (salida externa altavoz): Conecte la caja acústica con el cable del altavoz. No conecte un altavoz de menos de 8 ohmios. Cuando se utiliza esta toma, se silencia el altavoz de este amplificador.
12. Toma FOOTSWITCH (pedal): Conecte al pedal IFS1G o IFS1L. Puede controlar el interruptor del TUBE SCREAMER mediante el pedal. Cuando el pedal está conectado, queda deshabilitado el interruptor de conexión/desconexión (on/off) en el panel superior.

Localización de problemas

En primer lugar compruebe que el cable apantallado del bajo, el cable del altavoz y el cable de alimentación estén conectados correctamente. Si es posible, compruebe el cable con un polímetro o utilice un cable o amplificador alternativos para verificar el estado del cable.

1. No se puede conectar la alimentación.

- Compruebe que el cable de alimentación esté correctamente enchufado.
- Intente enchufarlo a una toma de corriente diferente y observe si persiste el problema.

2. Se puede conectar la alimentación, pero no se obtiene sonido.

- Compruebe que la guitarra esté conectado correctamente.
- Elimine todos los componentes externos conectados al bucle de efectos entre la guitarra y el amplificador y compruebe si se obtiene algún sonido.
- Utilice un cable apantallado diferente y compruebe si se obtiene sonido.
- Compruebe si el volumen de la guitarra está en "0".
- Utilice una guitarra diferente y compruebe si se obtiene algún sonido.
- Compruebe si el volumen del amplificador está a "0".

3. Se oye ruido.

- Compruebe si hay algo cerca que esté resonando o golpeando contra el amplificador y produzca el ruido.
- Compruebe si la cubierta del enchufe del cable blindado está floja.
- Asegúrese de que la altura de las cuerdas esté ajustada correctamente.
- Utilice otra guitarra, efectos o componentes externos y compruebe si se produce el mismo ruido.

En caso de defectos

Este producto ha sido revisado exhaustivamente antes de salir de fábrica. Cuando piense que existe un problema, realice los procedimientos indicados más arriba. En el caso improbable de que se produjera alguna anomalía durante la utilización, póngase en contacto con su distribuidor. Además, cuando solicite reparaciones, explique con detalle los síntomas del problema para facilitar su rápida resolución. Debido a las mejoras de este producto, las especificaciones pueden cambiar sin previo aviso.

Introduzione

Grazie per aver acquistato la testata Ibanez TUBE SCREAMER AMPLIFIER. Questo amplificatore è stato ideato per varie situazioni, dall'uso in una camera da letto ai concerti dal vivo e molto altro, e consente di ottenere sia suoni caldi e puliti che distorsioni piene ed aggressive. Integrato nell'amplificatore troverete un autentico circuito TUBE SCREAMER. Il pedale Ibanez TUBE SCREAMER (TS808, TS9) è da decenni un vero e proprio standard industriale. Questo è il primo amplificatore che offre il leggendario suono TUBE SCREAMER senza bisogno ricorrere ad un pedale aggiuntivo. Leggere attentamente questo manuale prima di usare l'amplificatore per ottenere il massimo dalle funzioni disponibili. Conservare quindi il manuale in un luogo sicuro.

Precauzioni durante l'uso

- 1) Leggere le avvertenze contenute in questo manuale di istruzioni.
- 2) Tenere le avvertenze contenute in questo manuale a portata di mano per consultarle all'occorrenza.
- 3) Osservare tutte le avvertenze.
- 4) Seguire le istruzioni contenute in questo manuale di istruzioni.
- 5) Usare solo un panno asciutto per pulire l'amplificatore.
- 6) Questo prodotto è in grado di produrre suoni a livelli di volume molto alti. In alcuni casi, ciò potrebbe danneggiare l'udito o causare altre lesioni. Prestare quindi attenzione al volume quando si utilizza il prodotto.
- 7) Assicurarsi che sia sempre collegato un sistema di altoparlanti dell'impedenza corretta.
- 8) Usare questo prodotto con un'alimentazione avente una tensione pari ai valori stampati sul pannello posteriore.
- 9) Non schiacciare o calpestare il cavo di alimentazione, specialmente vicino allo spinotto o alla presa.

- 10) Posizionare questo prodotto vicino alla presa dell'alimentazione di rete e assicurarsi che, in caso di problemi, la spina del cavo di alimentazione possa essere facilmente scollegata dalla presa di corrente.
- 11) Usare solo i componenti in dotazione o gli optional che rispettano le specifiche del produttore.
- 12) Questo apparecchio contiene un fusibile di protezione. Il fusibile può rompersi per urto fisico esterno o perché ha raggiunto la fine della sua vita utile; dato però che un fusibile rotto può indicare un grave guasto interno, contattare il proprio rivenditore prima di sostituirlo.
- 13) Far effettuare tutti gli interventi d'assistenza dal personale tecnico autorizzato dal distributore. Interventi d'ispezione o assistenza sono necessari se il cavo di alimentazione o la spina sono danneggiati, se fuoriesce del liquido dall'unità, se un oggetto esterno entra nell'unità, se l'unità si bagna con la pioggia o altri liquidi, se l'unità viene fatta accidentalmente cadere o se l'unità non funziona normalmente.
- 14) Quando non la si usa, lasciare l'alimentazione spenta. Se non si usa il prodotto per un lungo periodo, lasciare il cavo di alimentazione scollegato.
- 15) Non spegnere l'alimentazione o scollegare la spina dalla presa CA durante il funzionamento dell'apparecchio, perché questo potrebbe provocare guasti.
- 16) Non salire sull'apparecchio o collocare oggetti pesanti sopra di esso per evitare di romperlo o provocare guasti.

Avvertenze sulla collocazione dell'apparecchio

- 17) Non porre questo apparecchio in luoghi soggetti a temperature particolarmente basse, quali celle frigorifere. L'apparecchio potrebbe non funzionare correttamente
- 18) Non porre questo apparecchio in luoghi soggetti a forti campi magnetici, ad esempio vicino a un televisore o una radio, o vicino ad altri apparecchi che emettono radiazioni elettromagnetiche. L'apparecchio potrebbe non funzionare correttamente in queste condizioni.
- 19) Non porre l'apparecchio in luoghi soggetti a cambi di temperatura repentini. Se l'apparecchio si trova in una stanza fredda la cui temperatura aumenta improvvisamente, all'interno dell'apparecchio può formarsi della condensa che può impedire un funzionamento corretto.
- 20) Non porre l'apparecchio in luoghi con polvere o soggetti a vibrazioni eccessive. Queste condizioni possono provocare danni o impedire un funzionamento corretto.
- 21) A seconda del luogo in cui si pone l'apparecchio, si potrebbero verificare interferenze in apparecchi radio collocati nelle vicinanze oppure sfarfallii o distorsioni sullo schermo di una televisione vicina. Se si sospetta che sia questo apparecchio la causa di tali disturbi, spegnere l'alimentazione dell'apparecchio. Se, dopo lo spegnimento, la radio o la televisione tornano a funzionare normalmente, cercare di allontanarle dall'apparecchio o di modificarne l'orientamento.



Precauzioni di sicurezza

Leggere attentamente e seguire scrupolosamente queste precauzioni prima di usare l'apparecchio.

Dopo averle lette, conservarle insieme al "Manuale di istruzioni" e alla "Garanzia".

Prevenzione di incendi, elettrolocauzioni o lesioni

Note sui simboli grafici

	△ indica che occorre prestare attenzione (anche un pericolo o un'avvertenza). Il contenuto specifico dell'avvertenza è indicato all'interno del triangolo. Il simbolo mostrato sulla sinistra indica di prestare attenzione in generale, un'avvertenza o un pericolo.
	⊘ indica un divieto (qualcosa che non bisogna fare). L'oggetto specifico del divieto è raffigurato all'interno del simbolo. Il simbolo mostrato sulla sinistra indica che non bisogna smontare l'unità.
	● indica un'azione obbligatoria (qualcosa che bisogna fare). L'obbligo specifico è raffigurato all'interno del simbolo.

Avvertenze

Se dall'apparecchio fuoriesce fumo

C'è pericolo di incendio o di scosse elettriche se si continua a usare l'apparecchio quando avvengono anomalie quali la fuoriuscita di fumo o di odori insoliti. Spegnerne immediatamente l'alimentazione, scollegare la spina dalla presa CA e contattare il rivenditore da cui si è acquistato l'apparecchio. Non cercare mai di riparare l'apparecchio da soli, può essere pericoloso.

Se l'apparecchio si rompe

Se l'apparecchio cade o se il cabinet è danneggiato, spegnere immediatamente l'alimentazione, scollegare la spina dalla presa CA e contattare il rivenditore da cui si è acquistato l'apparecchio. C'è pericolo di incendio o di scosse elettriche se si continua a usare l'apparecchio in queste condizioni.

Se un corpo estraneo entra nell'apparecchio

Se un corpo estraneo metallico o infiammabile dovesse entrare all'interno di questo apparecchio attraverso un jack o un'altra apertura, spegnere immediatamente l'alimentazione, scollegare la spina dalla presa CA e contattare il rivenditore da cui si è acquistato l'apparecchio. C'è pericolo di incendio o di scosse elettriche se si continua a usare l'apparecchio in queste condizioni.

Non smontare o apportare modifiche all'apparecchio

Non aprire il cabinet di questo apparecchio. Questo apparecchio contiene componenti ad alta tensione; se li si tocca può prodursi una scossa elettrica. Contattare il proprio rivenditore se è necessario effettuare un'ispezione dell'interno o prestare assistenza all'apparecchio.

Non apportare modifiche all'apparecchio per non causare incendi, scosse elettriche o guasti.

Non porre acqua o agenti chimici sull'apparecchio

Per evitare il rischio di incendio o di scosse elettriche, non porre vasi di fiori, bevande, cosmetici o contenitori di agenti chimici o di acqua sull'apparecchio.

Scollegare dalla presa CA in caso di temporali

Se vi sono fulmini nelle vicinanze, spegnere l'alimentazione, scollegare la spina dalla presa CA e non usare più l'apparecchio. I fulmini possono causare incendi o scosse elettriche.

Non avvicinare l'apparecchio a fiamme o a fonti di calore

Non avvicinare l'apparecchio o il cavo di alimentazione all'impianto di riscaldamento per evitare che il cabinet o la guaina del cavo di alimentazione possano sciogliersi, provocando incendi o scosse elettriche.

Non usare lo strumento ad alti livelli di volume per lungo tempo

L'uso dello strumento ad alti livelli di volume con cuffie o altoparlanti per lungo tempo può provocare una perdita permanente dell'udito a seconda delle impostazioni di riproduzione del volume.

 **Non porre l'apparecchio in luoghi molto umidi**
Non usare l'apparecchio in luoghi molto umidi, come vicino a una vasca da bagno o a un umidificatore, sotto la pioggia o vicino all'acqua, per evitare incendi o scosse elettriche.

 **Non bloccare le ventole di raffreddamento**
La parte posteriore dell'apparecchio funziona da ventola di raffreddamento, lasciare quindi uno spazio sufficiente tra l'apparecchio stesso e la parete. Se si blocca la ventola di raffreddamento, il calore rimarrebbe intrappolato nell'apparecchio e potrebbe innescare un incendio.

 **Non porre l'apparecchio in luoghi soggetti ad alte temperature**
Non porre l'apparecchio in luoghi soggetti ad alte temperature, come alla luce diretta del sole o vicino ad apparecchi che producono calore, quali una stufa o un radiatore. In caso contrario, la temperatura interna crescerà con il conseguente rischio di incendio.

 **Non esporre l'apparecchio a spruzzi di olio o al vapore**
Non porre l'apparecchio dove potrebbe essere esposto a spruzzi d'olio o al vapore per evitare incendi o scosse elettriche.

 **Usare l'apparecchio solo con una presa CA della tensione corretta**
L'apparecchio deve essere utilizzato solo con una presa di alimentazione CA della tensione corretta, indicata sull'apparecchio stesso. Se si usa l'apparecchio con una presa CA della tensione errata, vi è il rischio di incendio o di scosse elettriche.

 **Non utilizzare l'apparecchio con le mani bagnate**
Non collegare o scollegare il cavo di alimentazione con le mani bagnate per evitare rischi di scosse elettriche.

 **Maneggiare la spina con cautela**
Quando si scollega il cavo dalla presa di corrente, assicurarsi di tirare impugnando la spina. Se lo si scollega tirando il cavo stesso, si rischia di danneggiarlo e di provocare quindi un incendio o scosse elettriche.

 **Non effettuare connessioni multiple**
Non usare prolunghe multiple, ciabatte o spine multiple per collegare diversi apparecchi ad una stessa presa di alimentazione CA per evitare il rischio di incendio o di scosse elettriche.

 **Maneggiare il cavo di alimentazione con cautela**
Non graffiare, danneggiare, modificare, piegare, tirare, torcere o avvolgere in modo eccessivo il cavo di alimentazione. Se sul cavo di alimentazione si pongono oggetti pesanti o se il cavo è esposto a calore, questo può essere danneggiato e può esservi il rischio di incendio o di scosse elettriche. Contattare il proprio rivenditore se il cavo di alimentazione è danneggiato.

 **Usare l'apparecchio solo nel paese in cui lo si è acquistato**
Questo apparecchio è progettato per la tensione di alimentazione CA del paese in cui è stato acquistato; non può quindi essere usato al di fuori di tale paese.

Attenzione

 **Scollegare il cavo di alimentazione nel caso di inutilizzo prolungato**
Se non si utilizza l'apparecchio per un lungo periodo di tempo, per sicurezza scollegare la spina dalla presa CA.

 **Non far cadere l'apparecchio e non sottoporlo a urti**
Non fare cadere l'apparecchio e non sottoporlo a forti urti per non romperlo o provocare guasti.

 **Non porre l'apparecchio in un luogo instabile**
Può non essere stabile e cadere causando Danni o ferite.

Nome e funzione di ogni parte

Pannello frontale

1. INPUT: ingresso per jack da 1/4".

Sezione TUBE SCREAMER

2. OVERDRIVE: controlla la quantità di distorsione. la rotazione della manopola in senso orario aumenta la distorsione e il sustain.
3. TONE: controlla il timbro complessivo.
4. LEVEL: controlla il livello di uscita della sezione TUBE SCREAMER.
5. Tasto TUBE SCREAMER: inserisce o disinserisce la sezione TUBE SCREAMER. In posizione OFF la sezione TUBE SCREAMER è esclusa dal percorso del segnale.

Sezione Tube

6. COLOR: controlla il timbro di questo amplificatore.
7. VOLUME: controlla il livello di uscita dell' amplificatore. Alzando il volume è possibile mandare l'amplificatore in distorsione.
8. POWER LED: luce rossa che si illumina all'accensione del tasto power.

Pannello posteriore

9. Tasto POWER: questo interruttore accende/spegne l'alimentazione CA dell'amplificatore. Collegare la chitarra usando un cavo schermato, portare l'interruttore in posizione ON, attendere 30 secondi per fare in modo che le valvole si scaldino, successivamente iniziare a suonare.
10. Cavo di alimentazione CA: usare questo amplificatore con la tensione indicata sul pannello.
11. Jack EXTERNAL SPEAKER OUTPUT: collegare un altoparlante esterno con un cavo di potenza. Non collegare altoparlanti con impedenza inferiore a 8 ohm. Quando si inserisce il jack, l'altoparlante integrato smetterà di funzionare.
12. Jack FOOTSWITCH: collegare il pedale di controllo IFS1G o IFS1L. È possibile azionare la funzione TUBE SCREAMER attraverso il pedale di controllo. Quando il pedale di controllo è connesso, il tasto on/off sul pannello anteriore è disabilitato.

Risoluzione dei problemi

Innanzitutto, verificare che il cavo schermato del basso, il cavo del diffusore e il cavo di alimentazione siano collegati correttamente. Se possibile, usare un tester per controllare il cavo o provare a utilizzare un cavo o un amplificatore alternativo per verificare la condizione del cavo.

1. L'apparecchiatura non si accende.

- Verificare che il cavo di alimentazione sia stato collegato correttamente.
- Provare a inserire la spina del cavo di alimentazione in un'altra presa di corrente e vedere se si verifica lo stesso problema.

2. L'apparecchiatura si accende ma non si sente alcun suono

- Verificare che la chitarra sia stato collegato correttamente.
- Togliere tutti i componenti esterni collegati al loop effetti e fra la chitarra e l'amplificatore per verificare se si percepisce qualche suono.
- Utilizzare un cavo schermato diverso e verificare se si percepisce qualche suono.
- Verificare se il volume de la chitarra è impostato su "0".
- Usare una chitarra diverso per verificare se il suono viene prodotto.
- Verificare se il volume dell'amplificatore è impostato su "0".

3. Si sente un rumore

- Verificare se c'è qualcosa nelle immediate vicinanze che risuona o che batte contro l'amplificatore producendo il rumore.
- Verificare se il rivestimento della spina del cavo schermato è allentato.
- Accertarsi che la tensione delle corde de la chitarra sia corretta.
- Usare una chitarra, effetti, altri componenti esterni e cavo differenti per verificare se viene prodotto lo stesso rumore.

In caso di difetti:

Questo prodotto è stato sottoposto a rigide ispezioni prima di essere spedito dalla fabbrica. Accertarsi che i procedimenti sopraelencati siano eseguiti quando si pensa di trovarsi di fronte a un problema. Rivolgersi al rivenditore nell'eventualità che si verifichi qualche anomalia durante l'uso. Inoltre, accertarsi che le caratteristiche del problema vengano spiegate dettagliatamente quando si richiede una riparazione in modo da facilitarne una esecuzione rapida. Date le migliorie apportate al questo prodotto, le specifiche possono cambiare senza preavviso.

前言

感谢您购买 Ibanez TUBE SCREAMER 音箱。从卧室到演出现场，TUBE SCREAMER 音箱适用于各种不同的场合。您可以尽情享受优美的吉他乐，从中体验柔和简洁的曲调到完全饱和的电子管失真音效。此外，音箱还内置了原装的 TUBE SCREAMER 电路。数十年来，TUBE SCREAMER 一直是行业的标杆。这是首款无需添加踏板即可实现真正 TUBE SCREAMER 过载音效的音箱。请在使用音箱前全面阅读本手册以尽可能地充分利用所有功能。请妥善保管本手册。

重要安全说明

- 1) 请仔细阅读本说明。
- 2) 妥善保管本说明书。
- 3) 注意所有警告事项。
- 4) 请遵照所有的说明使用。
- 5) 不要在水源附近使用本设备。
- 6) 仅可用于干布清洁。
- 7) 不要堵塞任何通风口。请依照制造商的说明安装。
- 8) 不要安装在电暖器、热通风管、暖炉或其它能产生热量的设备（包括音箱）附近。
- 9) 不要破坏极性或接地类型插头的安全作用。极性插头有两个接触片，其中一个比较宽。接地型插头有两个接触片和一个接地插脚。极性插头的较宽接触片和接地插脚用于确保您的安全。如果提供的插头与插座不匹配，请联系电工更换新插座。
- 10) 防止电源线被踩到或夹住，特别是插头、便利插座和设备接线口处。
- 11) 只使用制造商指定的附件/配件。
- 12) 只使用制造商指定或设备随附的推车、支架、三脚架或台面。如果使用推车，请在移动推车/设备时务必小心，防止设备翻倒而造成伤害。
- 13) 发生雷电或长期使用本设备时，请拔出电源插头。
- 14) 所有维修工作需交给专业服务人员。设备有任何损坏都需进行维修，例如电源线或插头损坏、液体溅入或异物进入设备、设备淋湿或受潮造成运转故障或者设备摔坏。
- 15) 设备周围保留至少要保留 20 cm 的通风空间。
- 16) 不要将本设备安装在书柜等类似的封闭空间内。请勿让报纸、桌布、窗帘等物品堵塞通风口而影响正常通风。
- 17) 警告：电源插头/电器耦合器为断开装置，应保证其随时可用。
- 18) 警告：请勿让本设备淋雨或受潮，减少火灾或触电危险。不要将本设备暴露于滴水或溅水的环境中，或在设备上放置花瓶等盛有液体的物品。
- 19) 本设备应连接到带有保护接地连接的主电源插座。



- “等边三角形内带箭头的闪电符号用于警告用户产品外壳存在未绝缘的“危险电压”，可能有足够的电力使人触电”。



- “等边三角形中的感叹号用于提示用户产品手册中的重要操作和维护（维修）说明。”

使用注意事项

- 1) 本产品可产生超高音量。某些情况下，这可能会损坏您的听力或造成其他身体不适。使用本产品时必须小心调整音量。
- 2) 务必确保连接正确阻抗的扬声器系统。
- 3) 对本产品使用背板上印刷的额定电压电源。
- 4) 请将本产品放在主电源插座附近，确保发生问题时能轻易拔下主电源插座中的插头。
- 5) 本设备装有保险丝。保险丝可能因外部冲击或超过其使用期限而损坏，但损坏的保险丝可能也表示设备内部出现严重故障，请联系您的经销商进行更换。
- 6) 不使用设备时，请关闭电源。如果长期不使用本产品，请拔下电源线。
- 7) 在设备运行时切勿关闭电源开关或从交流电插座拔出插头，否则可能引起设备故障。
- 8) 不要站立在设备上，或在上面放置重物，否则可能引起设备损坏或故障。

有关位置的注意事项



- 9) 将附带的电源插头插入具有保护性接地终端的主电源插座。
- 10) 不要将本设备放在可能发生极低气温的地方，例如小型冷藏库。否则设备可能无法正常运行。
- 11) 不要将本设备放在有强磁场的地方，例如靠近电视机或收音机、或者可发射电磁辐射的其它设备附近。否则本设备可能无法正常运行。
- 12) 不要将本装置放在温度变化剧烈的地方。
如果本设备在寒冷的房间内，突然升高温度时，装置内部可能会由于凝结而无法正常运行。
- 13) 不要将本设备放在多尘或振动较大的地方。否则可能引起设备损坏或故障。
- 14) 根据设备所在的位置，本设备可能造成附近的收音机有杂音，或附近的电视机屏幕出现闪烁或失真。如果您认为此类现象是设备造成的，请关闭设备电源开关。如果设备电源关闭后收音机或电视机恢复正常，请将本设备远离收音机或电视机，或改变收音机或电视机朝向。

安全注意事项





使用本设备之前，必须仔细阅读这些注意事项，并严格遵守。
阅读这些注意事项之后，将其与“用户手册”和“保修单”放在一起。









预防火灾、触电或受伤

关于图形符号

	△表示注意事项（包括危险或警告）。在三角形中表示注意事项的具体内容。左侧图形表示常规注意事项、警告或危险。
	⊘表示禁止事项（不得做某事）。在符号中描述禁止事项的具体内容。左侧图形表示不得拆解本设备。
	●表示强制行为（必须从事的行为）。符号内说明具体的要求。

警告

-  **如果设备冒烟**
如果设备运行异常（如冒烟或产生异味），继续使用可能会引起火灾或触电。此时应立即关闭电源开关，从交流电插座拔出插头，并联系您的设备经销商。切勿自行尝试维修设备，以免造成危险。
-  **如果设备损坏**
如果设备摔坏或者箱体损坏，请立即关闭电源开关，从交流电插座拔出插头，并联系您的设备经销商。如果继续使用，将可能引起火灾或触电。
-  **如果异物进入本设备**
如果金属或可燃异物通过插孔或其他间隙进入设备，请立即关闭电源开关，从交流电插座拔出插头，并联系您的设备经销商。如果继续使用，将可能引起火灾或触电。
-  **不要拆卸或改装设备**
不要打开本设备的箱体。本设备包含高压组件，触摸这些组件可能会造成触电。如果需要进行内部检查或维修，请联系经销商。切勿改装本设备。否则可能引起火灾、触电或设备故障。

-  **不要在设备上放置水或化学品**
为防止火灾或触电，不要将花瓶、饮料、化妆品或化学品盒或水置于设备之上。
-  **如果发生闪电请拔下交流插座**
如果附近发生闪电，请关闭电源开关、从交流插座断开插头并停止使用本设备。闪电可能引起火灾或触电。
-  **不要将本设备放在火焰或热源附近**
不要让本设备或电源线靠近加热设备。否则箱体或电源线护套可能会熔化，造成火灾或触电。
-  **不要长时间设置为高音量使用本设备**
根据输出音量设置，长时间以高音量使用耳机或喇叭可能会造成永久性听力损坏。
-  **不要将本设备放在湿度高的位置**
不要在湿度高的位置使用本设备，如接近浴室或加湿器，或在雨中，或接近水源的位置。否则可能会造成火灾或触电。
-  **不要阻挡冷却通风孔**
由于本设备的后部作为冷却通风孔使用，必须将该部分与墙壁保持足够的空间。阻挡冷却通风孔会造成热量残留在设备内部，可能会造成火灾。
-  **不要将本设备放在温度高的位置**
不要将本设备放在温度高的位置，如直射阳光下或接近产生热量设备的附近，如电炉或加热器。否则将造成内部温度升高，可能会造成火灾。
-  **不要让本设备接触汽油或蒸汽**
不要将本设备置于可能接触汽油或蒸汽的地方。否则可能引起火灾或触电。



为本设备使用正确电压的交流插座

必须按设备上标示，为本设备使用的正确电压的交流插座。如果不使用与额定电压匹配的交流插座，可能会引起火灾或触电。



不要用湿手操作

手潮湿时不要连接或断开电源线。否则可能会有触电的风险。



小心处理插头

拔下电源线时，请务必抓住插头本身。如果拉拽导线将电源线拔下，则可能会损坏导线，造成火灾或触电。



不要使用过于复杂的连接

不要使用分支延长线、电源板或分支插座从交流电源插座引出过于复杂的连接。否则可能会造成火灾或触电。



小心处理电源线

不要在电源线上划出痕迹、或使其损坏、进行改装、过度弯曲、拉拽、缠绕或捆扎。如果在电源线上放置重物或者受热，电源线可能会被损坏，造成火灾或触电。如果电源线损坏，请联系经销商。



仅在您购买的国家/地区使用本设备

本设备根据您购买国家/地区的交流电压设计；无法在其他国家/地区使用。



注意



远行时请断开电源线

如果长时间不使用本设备，请从交流电插座拔出插头，以确保安全。



不要摔落设备或使其受到冲击

不要摔落设备或使其受到强力冲击。否则可能引起设备损坏或故障。



请勿将本设备放在不稳的位置

否则设备可能失去平衡而翻倒，造成设备损坏或人员受伤。

各部件的名称和功能

前面板

1. 输入插孔：1/4" 耳机输入插孔。

TUBE SCREAMER 部分

2. OVERDRIVE：控制失真深度。顺时针旋转旋钮，可增加失真度和持续性。
3. TONE：控制整体音色。
4. LEVEL：控制 TUBE SCREAMER 部分的输出电平。
5. TUBE SCREAMER 开关：此开关可以打开和关闭 TUBE SCREAMER 部分。此开关关闭时，吉他信号将绕过 TUBE SCREAMER 部分。

电子管部分

6. COLOR：控制此音箱的整体音色。
7. VOLUME：控制此音箱的输出音量。可以通过调高音量使音箱实现过载音效。
8. 电源 LED：电源接通时灯为红色。

后面板

9. POWER 开关：此开关可以打开/关闭音箱上的交流电。在打开此开关之前，请通过屏蔽线将吉他连接到此音箱。等待大约 30 秒，让电子管预热，然后再使用音箱。
10. 交流电源连接线：使用音箱时必须遵照面板上指示的电压要求。
11. EXTERNAL SPEAKER OUTPUT 插孔：使用扬声器连接线连接至扬声器箱。不要连接 8 欧姆以下的扬声器。使用此插孔时，此音箱中的扬声器静音。
12. FOOTSWITCH 插孔：连接到脚踏开关 IFS1G 或 IFS1L。可以通过脚踏开关控制 TUBE SCREAMER。连接脚踏开关后，将禁用前面板上的开关。

故障排除

首先检查屏蔽的吉他连接线、扬声器连接线和电源连接线是否连接正确。如果条件允许，请使用测量仪检测连接线，或者尝试使用备用连接线或音箱验证连接线的状况。

1. 无法打开电源。

- 确认电源线已正确连接。
- 尝试插入不同的插座，检查是否出现相同的问题。

2. 可以打开电源，但没有声音。

- 确认吉他已正确连接。
- 移除所有连接到音效环路的外部组件以及吉他和音箱之间的外部组件，然后检查是否有声音。
- 使用其他屏蔽连线，检查是否有声音。
- 检查吉他的音量是否设置为“0”。
- 使用其他吉他，检查是否有声音。
- 检查音箱上的音量是否设置为“0”。

3. 听到噪音。

- 检查是否因周围存在任何与音箱产生共振或碰撞的物体而产生此噪声。
- 检查屏蔽连线上的插头盖是否松动。
- 确保吉他上的弦高（弦距调节）设置正确。
- 使用其他吉他、音效或其他外部组件和连线检查是否仍有噪音。

发生损坏时

本产品出厂前已经过全面彻底的检查。如果认为存在问题，确保执行了上述程序步骤以排除问题。异常情况不太可能发生，但如果发生，请联系经销商。此外，在要求进行维修时，请详细说明问题情况，以便快速解决问题。本产品将不断改进，规格如有更改，恕不另行通知。

Specifications

MODEL		TSA5-E/H/J/N/Q/S/U/BZ
INPUT IMPEDANCE		510k
TUBESCREAMER CONTROLS		OVERDRIVE/TONE/LEVEL
OUTPUT POWER		5W@THD15%
PRE AMP TUBE		1 x 12AX7
POWER AMP TUBE		1 x 6V6GT
POWER CONSUMPTION		33W
SPEAKER	POWER RATING	30W
	IMPEDANCE	8ohms
SIZE		W335 x H310 x D195 mm3
WEIGHT		7.9kg



MODEL NUMBER : TSA5-E, TSA5-Q, TSA5-U

The aforementioned equipment fully conforms to the protection requirements of the following Council Directives.

2004/108/EC : Electromagnetic Compatibility

2006/95/EC : Low Voltage Directive

MANUFACTURE : HOSHINO GAKKI CO., LTD.

22-3 Chome, Shumoku-Cho, Higashi, Nagoya, Aichi, Japan

CE EU REPRESENTATIVE: HOSHINO BENELUX B.V.

J.N. Wagenaarweg 9, 1422 AK Uithoorn, Netherlands

MEMO

MEMO

MEMO

www.ibanez.com

OCT11860 COPYRIGHT 2011 PRINTED IN KOREA