

**Инструкция  
по установке и подключению**

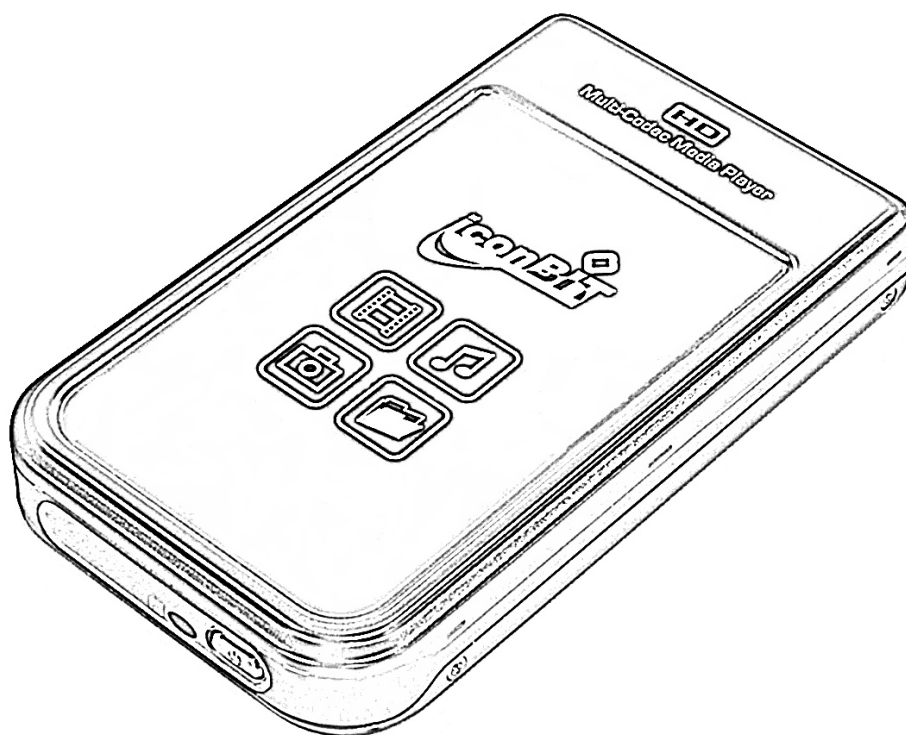

**HD270HDMI**



**FULL HD Мультимедиа плеер  
HDMI 1920x1080 – H.264 и MKV**

# Содержание

|          |   |    |
|----------|---|----|
| <b>1</b> | <b>Введение</b> .....                                     | 4  |
|          | Функции мультимедиа.....                                  | 4  |
|          | Функции ввода/вывода.....                                 | 5  |
|          | Поддерживаемые форматы.....                               | 6  |
|          | Меры предосторожности.....                                | 7  |
|          | Остальные меры предосторожности.....                      | 8  |
|          | Наименование интерфейсов и индикаторов.....               | 9  |
|          | Комплектация.....   | 10 |
|          | Дополнительные аксессуары.....                            | 11 |
| <b>2</b> | <b>Подготовка к работе</b> .....                          | 12 |
|          | Последовательность действий.....                          | 12 |
|          | Установка жесткого диска.....                             | 13 |
|          | Соединение с компьютером.....                             | 14 |
|          | Как создать папку и скопировать файлы.....                | 15 |
|          | Отсоединение от компьютера.....                           | 16 |
|          | Подсоединение к ТВ при помощи аудио/видео<br>кабеля.....  | 17 |
|          | Соединение при помощи HDMI кабеля.....                    | 18 |
|          | Соединение при помощи коаксиального кабеля.....           | 19 |
| <b>3</b> | <b>Пульт дистанционного управления и SETUP меню</b> ..... | 20 |
|          | Назначение кнопок пульта дистанционного управления.....   | 20 |
|          | Сообщение при загрузке и главное меню.....                | 21 |
|          | Назначение иконок главного меню.....                      | 22 |
|          | SETUP меню и порядок настройки.....                       | 23 |
|          | Изменение настроек VIDEO.....                             | 24 |
|          | Изменение настроек AUDIO.....                             | 25 |
|          | Настройки ETC.....  | 26 |

|          |   |    |
|----------|---|----|
| <b>4</b> | <b>Воспроизведение мультимедийных файлов</b> .....                    | 27 |
|          | Использование функции JUKEBOX CREATOR (BGM ON) .....                  | 27 |
|          | Воспроизведение видео.....  | 28 |
|          | Создание DVD-библиотеки.....  | 35 |
|          | Музыкальная библиотека.....   | 37 |
|          | Библиотека фотографий.....  | 38 |
| <b>5</b> | <b>Обновление прошивки</b> .....                                      | 39 |
| <b>6</b> | <b>Форматирование жесткого диска и разбиение его на разделы</b> ..... | 40 |
|          | Для Window 98SE/ME .....  | 40 |
|          | Для Window 2000/XP.....   | 44 |
|          | Для Window Vista.....   | 48 |
| <b>A</b> | <b>Устранение неисправностей</b> .....                                | 51 |
| <b>B</b> | <b>Спецификация</b> .....   | 54 |



# Введение. Обзор возможностей и функций HD270HDMI.

## Функции мультимедиа

### Воспроизведение HD

HD270HDMI поддерживает видео файлы с разрешением до 1920 x 1080, поэтому вы можете воспроизводить предварительно записанные телевизионные программы в формате HDTV или любое другое цифровое видео, записанное при помощи HD камеры.

### Поддержка видео форматов

HD270HDMI поддерживает большинство популярных видео форматов, таких как HD файлы (tp, ts), H.264, WMV9, MPEG1/2, MPG, MPEG4 (DivX HD, Xvid HD), MKV и др.

### Функция DVD JUKE BOX

Так как HD270HDMI поддерживает ISO и IFO файлы, вы можете скопировать содержание DVD-диска на жесткий диск HD270HDMI и просматривать фильмы, так же, как если бы это был обычный DVD-плеер. Вы можете хранить на жестком диске HD270HDMI столько фильмов в формате DVD, на сколько это позволит объем жесткого диска, и просматривать их тогда, когда вам это будет удобно.

### Функции Auto Playback, Bookmark и Section Repeat

После того, как воспроизведение одного файла закончилось, воспроизведение следующего (имя файла должно отличаться от предыдущего) начнется автоматически. Если вы отметите определенный момент в фильме во время воспроизведения при помощи кнопки "BOOKMARK", которую вы найдете на пульте дистанционного управления, вы можете запустить воспроизведение с отмеченного момента. Функция 'Section Repeat' позволяет вам осуществлять повторение определенной части фильма. Функция 'Section Repeat' может особенно пригодиться при изучении иностранного языка, если вы смотрите фильм с оригинальным звуком, или же при просмотре каких-либо предварительно записанных спортивных передач.

### Функция Music JUKE BOX

Так как HD270HDMI поддерживает большинство аудио форматов, таких как MP3, Ogg Vorbis, WMA, WAV и M3U вы можете хранить эти файлы на жестком диске HD270HDMI и воспроизводить их в любое время. Также вы можете создать свой собственный плей-лист при помощи функции 'JUKE BOX CREATOR', и воспроизводить его в качестве фоновой музыки (функция BGM).

### Цифровой фотоальбом

При помощи HD270HDMI вы можете просматривать фотографии на большом экране или телевизоре. Для этого у HD270HDMI есть функции 'Photo Slide Show' и 'BGM (фоновая музыка)'.

## **Функции ввода/вывода**

### **Вывод цифрового звука 5.1 и аналогового 2-х канального Down Mix**

Данный плеер может выводить цифровой аудио сигнал (высококачественный аудио сигнал, такой как AC3 или DTS). Так, что вы можете наслаждаться высококачественным звуком без каких-либо потерь. Также существует 2-х канальное подключение Down Mix, для тех пользователей, которые имеют двух канальные аналоговые аудио системы или используют аудио систему встроенную в телевизор.

### **Высококачественный HDMI выход (1920x1080p)**

HD270HDMI имеет HDMI разъем, при помощи которого вы сможете выводить высококачественный цифровой сигнал без каких-либо искажений изображения. Пользователи, которые имеют телевизоры или видео панели с HDMI портом, могут воспользоваться HDMI-> HDMI кабелем (приобретается отдельно) для легкого подключения, видео и аудио – одним кабелем.

### **Внешний накопитель**

HD270HDMI может быть использован в качестве внешнего USB подключаемого к вашему компьютеру по высокоскоростному USB2.0 соединению. Если порт Вашего компьютера обеспечивает стабильное напряжение 5В 500mA – плеер будет работать в режиме внешнего USB диска без подключения сетевого адаптера питания.

Замечание: Если установленный в плеер жесткий диск потребляет более 1.5 Вт энергии, питание плеера в режиме накопителя без подключения блока питания – не возможно. Используйте блок питания из комплекта поставки.

## Поддерживаемые форматы

|                        |  |                                     |
|------------------------|--|-------------------------------------|
| <b>Основной чип</b>    | Sigma 8623 (200МГц ARM + Video RISC + Audio DSP)   |                                     |
| <b>Видео контейнер</b> | HD файлы (tp,ts), Windows Media 9 HD (без DRM защиты - WMV), AVI, MP4, MKV, MPG, MPEG, DVD (IFO, VOB)                  |                                     |
| <b>Видео кодеки</b>    | MPEG-4.10 (H.264) BP@L3, MP@L4.0 и HP@L4.0; WMV9 MP@HL; MPEG-2 MP@HL; MPEG-4.2 ASP@L5 (720p, без поддержки GMC и QPEL) |                                     |
| <b>Мак видео поток</b> | MPEG 2 HD - 35Mbit; MPEG4, H.264 HD - 16Mbit; WMV9HD - 18Mbit  |                                     |
| <b>Субтитры</b>        | SMI, SUB, SRT, SAA, TXT (отдельным файлом, в UTF8 кодировке)   |                                     |
| <b>Аудио</b>           | В стерео режиме  | MP3, Ogg Vorbis, WMA, WAV, AC3, AAC |
|                        | Вывод на SPDIF без обработки   | WMA, AC3, DTS                       |
| <b>Изображение</b>     | JPEG до 1920x1080 точек  |                                     |

Необходимая минимальная скорость передачи

| Формат            | Проводная/беспроводная сеть | USB 2.0 |
|-------------------|-----------------------------|---------|
| MPEG1/2/H.264     | 12Mbps                      | 10Mbps  |
| DivX, Xvid, MPEG4 | 1.5Mbps                     | 1.5Mbps |
| WMV9              | 8Mbps                       | 8Mbps   |

- Даже если формат видео файла упомянут в вышеприведенной таблице, он может не воспроизводиться надлежащим образом в случае, если файл содержит неподдерживаемую комбинацию аудио и видео кодеков. А так же, если файл содержит ошибки в потоках или контейнерах.
- Даже если формат видео файла упомянут в вышеприведенной таблице, он может не воспроизводиться надлежащим образом из-за недостаточной скорости (производительности) внешнего USB устройства или скорости (производительности) какого-либо другого устройства, подключенных к сетевой среде.
- Если даже формат видео указан в вышеприведенной таблице, он не будет воспроизведен, если кодирование файла было осуществлено с использованием кодеков GMC или QPEL.
- Субтитры будут поддерживаться только в том случае, если имя файла, содержащего субтитры, идентично файлу, содержащему сам фильм. Кодировка субтитров для русского языка должна быть UTF8.
- Файлы, кодировка которых проводилась с использованием технологии защиты от копирования, не будут воспроизведены надлежащим образом.

Не бросайте и не роняйте устройство. А также не подвергайте внешним физическим воздействиям.



Не подвергайте устройство воздействию высоких температур, высокой влажности, электромагнитного излучения и прямых солнечных лучей.



Не трогайте вилку электропитания влажными руками.



Держите устройство отключенным во время грозы или в случае, если вы не используете его на протяжении долгого периода времени.



Ни в коем случае не разбирайте устройство. Это может привести к замыканию, появлению дефектов или другим проблемам. Для установки или замены внутреннего жесткого диска откройте дверцу на задней панели.



## Остальные меры предосторожности

- Убедитесь в том, что вы используете именно тот сетевой адаптер, который был включен в комплект поставки HD270HDMI. Использование другого адаптера может вызвать поломку устройства, привести к загоранию и т.д.
- Продолжительное использование HD270HDMI в условиях отсутствия вентиляции и в помещениях с повышенной температурой (например, в машине) может привести к возникновению проблем с работой устройства.
- Ни в коем случае не направляйте луч оптического глазка пульта дистанционного управления в глаза, это может привести к негативному воздействию на ваше зрение.
- В случае если вы не собираетесь пользоваться устройством на протяжении долгого времени, извлеките батарейки из пульта дистанционного управления.
- Для очистки наружной поверхности HD270HDMI используйте кусок мягкой ткани, смоченной в небольшом количестве воды с разведенной в ней моющим средством. Непосредственно перед протиркой поверхности тщательно отожмите тряпку, после того как вы протрете поверхность моющим средством, протрите ее сухой чистой тряпкой.
- Убедитесь в том, что HD270HDMI надежно подключен к сети электропитания. В случае отключения устройства от сети электропитания во время работы (видео/аудио воспроизведения, передачи файлов, обновления прошивки и т.д.), необходимо проверить жесткий диск при помощи Windows утилиты (Scan Disk) после подключения его к вашему компьютеру.
- При отключении HD270HDMI от USB порта вашего компьютера используйте функцию безопасного отключения устройства ('USB device safety removal').
- При подключении HDMI кабеля будьте осторожны, чтобы избежать повреждения штырьков разъема.

## Наименование интерфейсов и индикаторов

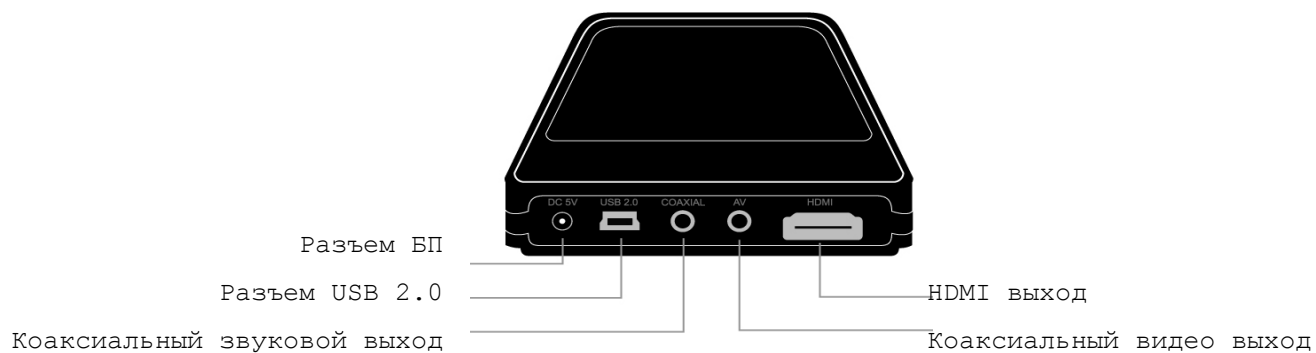
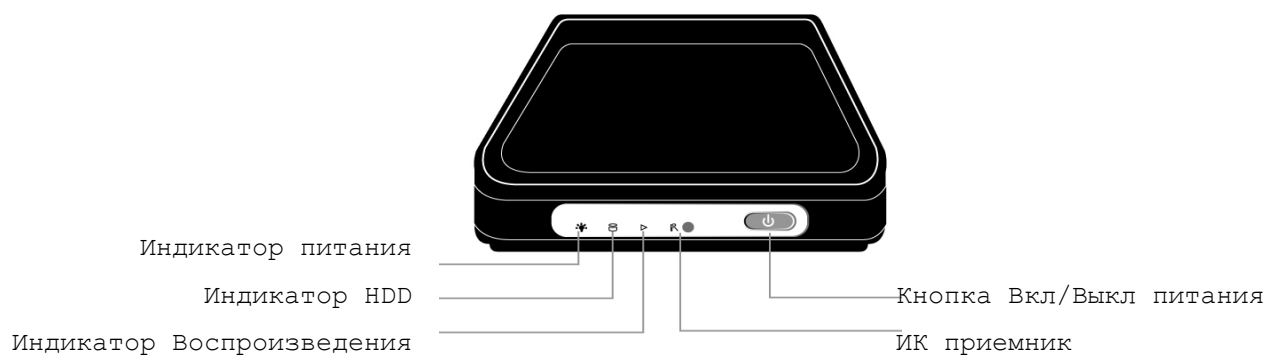
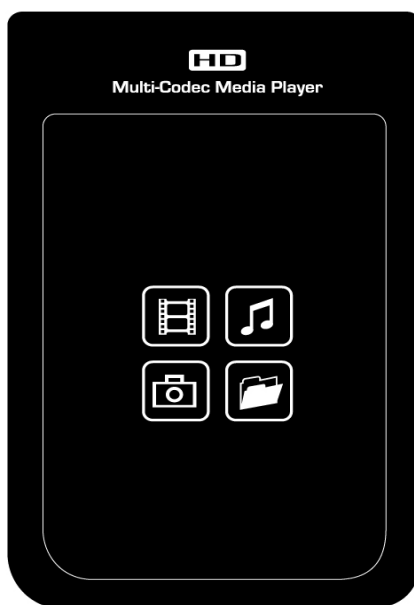

## Комплектация

В комплекте с HD270HDMI вы найдете следующие элементы



HD270HDMI



SPDIF переходник



Пульт ДУ



Руководство пользователя



Отвертка и винты



Композитный  
аудио/видео кабель



A to B USB кабель



Ткань для протирки  
устройства



Блок питания 5V DC

## Дополнительные аксессуары (опционально)

Если вам понадобятся ниже перечисленные аксессуары, вы можете приобрести их в любом соответствующем магазине.



HDMI кабель



Коаксиальный SPDIF кабель



Жесткий диск 2.5" SATA

# 2

## Подготовка к работе HD270HDMI

### Последовательность действий

1. Проверьте наличие всех соответствующих комплектующих.
2. Установите жесткий диск HDD в корпус HD270HDMI согласно инструкции (обратите внимание: джампер жесткого диска должен быть установлен в позиции Master, для SATA II жестких дисков джампер должен стоять в положении SATA I).
3. Подсоедините адаптер электропитания к HD270HDMI, затем соедините HD270HDMI с компьютером посредством USB кабеля.
4. Включите HD270HDMI (при помощи кнопки Power на передней панели, или при помощи кнопки Power на пульте дистанционного управления).
5. В случае если устанавливаемый вами жесткий диск не отформатирован, вначале отформатируйте его - FAT32 или NTFS без сжатия и индексации. Если на диске нет логических разделов, создайте их через управление дисками Windows или другим подобным ПО.
6. Скопируйте медиа файлы с вашего компьютера на жесткий диск HD270HDMI.
7. После того как процесс копирования файлов будет завершен, отсоедините HD270HDMI от компьютера. (Используйте безопасное извлечение дисков)
8. Подсоедините HD270HDMI к телевизору и/или аудиосистеме.
9. Включите HD270HDMI и выберите видео выход, кнопкой TV-OUT на пульте ДУ. Зайдите в настройки кнопкой SETUP на пульте ДУ, и настройте Ваш плеер.
10. Теперь вы можете использовать HD270HDMI.

## Установка жесткого диска

1. Отвинтите болты на крышке при помощи отвертки

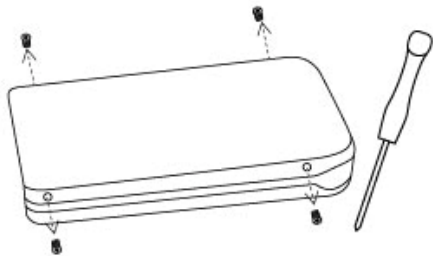

2. Внутри вы найдете крепление для жесткого диска, удалите его



3. Аккуратно вставьте жесткий диск внутрь HD270HDMI.

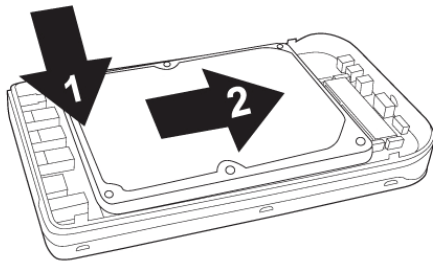

4. Закрепите диск при помощи крепления, как это показано на рисунке.

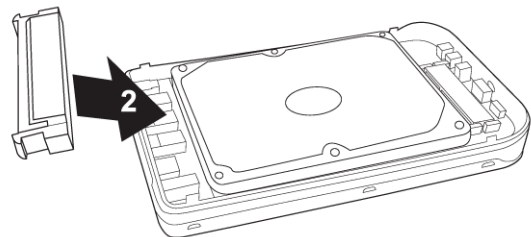

5. Закройте крышку и завинтите отсек HDD

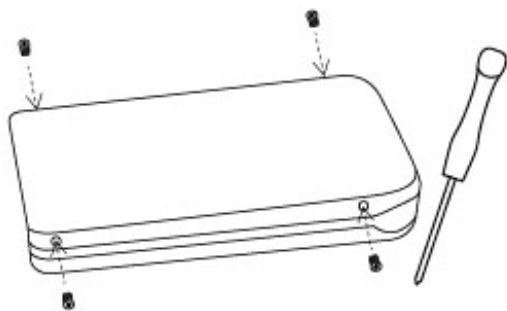

## Соединение с компьютером

Для того чтобы скопировать файлы с вашего компьютера на HD270HDMI, выполните следующие действия.

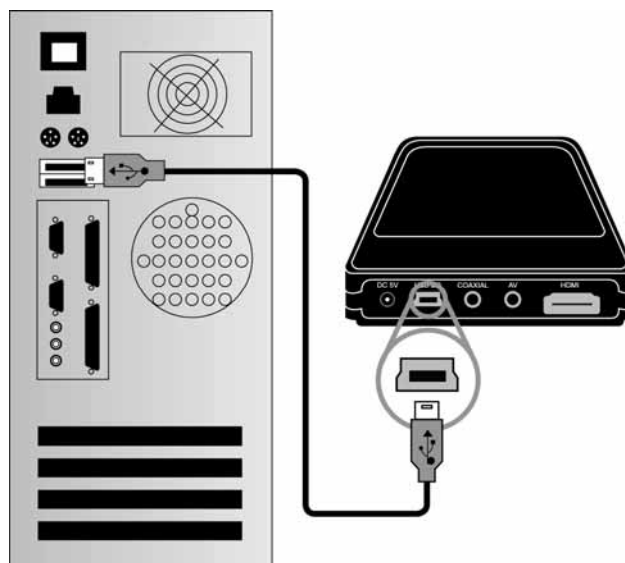

Для пользователей Windows ME/ 2000/XP/Vista

1. Включите компьютер.
2. Подсоедините HD270HDMI к компьютеру при помощи USB кабеля. Подключите HD270HDMI к адаптеру электропитания и включите.
3. Подождите, пока ваш компьютер не распознает HD270HDMI как USB устройство хранения (USB mass storage).
4. Проверьте, корректно ли ваша операционная система распознала устройство HD270HDMI. Для этого отформатируйте жесткий диск плеера (раздел б), откройте «Мой компьютер» ("My Computer"), в нем должен появиться новый накопитель.

Для пользователей Windows 98SE

До подключения HD270HDMI к компьютеру, вам необходимо установить соответствующие драйверы для Windows 98SE.

После того, как вы скачаете драйверы, распакуйте их при помощи соответствующего архиватора и запустите файл HD270HDMI\_98setup.

Подсоедините HD270HDMI к компьютеру при помощи USB кабеля. Подключите HD270HDMI к адаптеру электропитания и включите. Подождите, пока ваш компьютер не распознает HD270HDMI как USB устройство хранения (USB mass storage).

Для этого отформатируйте жесткий диск плеера (раздел б), откройте «Мой компьютер» ("My Computer"), в нем должен появиться новый накопитель.

## Как создать папку и скопировать файлы

Выполните следующие действия для того, чтобы скопировать папку и файлы с вашего компьютера на жесткий диск HD270HDMI.

- Если жесткий диск не имеет логических разделов или не отформатирован, то выполните следующее:
  - Рекомендуется форматирование в файловую систему NTFS вместо FAT32. HD270HDMI поддерживает наличие нескольких логических разделов на одном жестком диске.
  - **Обратите внимание:** Первичный раздел должен быть больше одного (1)Для того чтобы разделить диск на несколько логических разделов обратитесь к главе 6.
- Если вы создаете папки на жестком диске HD270HDMI, то рекомендуется называть их как 'MOVIE', 'MUSIC', 'PHOTO' и копировать в них соответствующие типы файлов.
  - Папка 'MOVIE' соответствует кнопке 'MOVIE' на пульте дистанционного управления и иконке 'ВИДЕО' основного меню.
  - Папка 'MUSIC' соответствует кнопке 'MUSIC' на пульте дистанционного управления и иконке 'МУЗЫКА' основного меню. То же самое относится и к папке 'PHOTO'.
  - Также вы можете создавать и другие папки с любыми именами.
- Не храните слишком много файлов в одной папке.
  - Рекомендуется создавать несколько подпапок и хранить файлы по частям.
  - В случае если вы создали на жестком диске несколько логических разделов в файловой системе FAT32, не рекомендуется хранить файлы объемом более 3 Гб в одной папке.
- Если имя файла (папки) слишком длинное или имеет слишком много специфических символов, пробелов или знаков препинания, то могут возникнуть некоторые проблемы при попытке открыть этот файл (папку).
  - В этом случае измените или сократите имя файла (папки).
- Видео файл и файл с соответствующими субтитрами должны находиться в одной и той же папке.

Видео файл (файл фильма) и файл с субтитрами должны находиться в одной и той же папке. Имена файлов должны быть одинаковыми за исключением их расширения.

## Отсоединение от компьютера

Для того чтобы правильно отсоединить HD270HDMI от вашего компьютера, выполните следующие действия.

1. Дважды щелкните по иконке безопасного извлечения устройства "Safely remove USB".

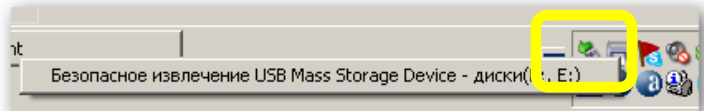

2. Щелкните по кнопке «Остановить» ("Stop") после выбора соответствующего USB устройства ("USB Mass Storage Device").

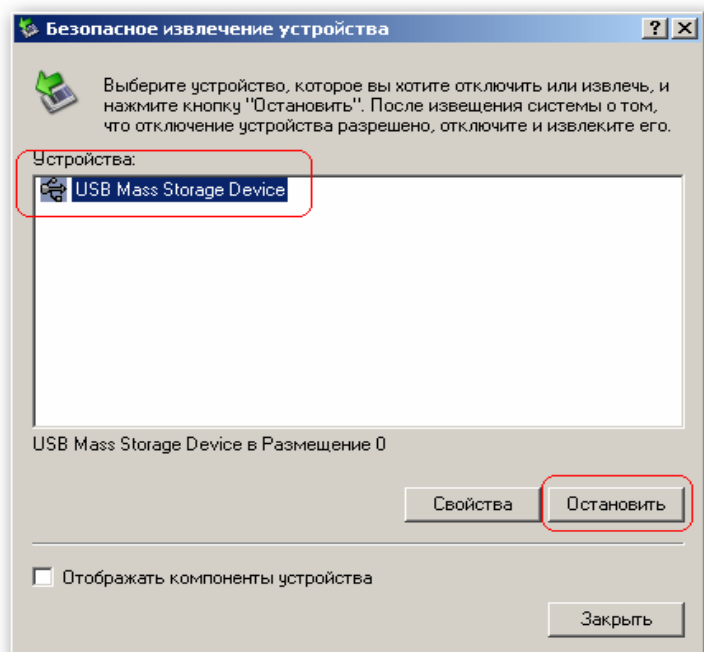

3. Когда появится сообщение, как это показано на картинке, отсоедините USB кабель, соединяющий HD270HDMI и ваш компьютер.

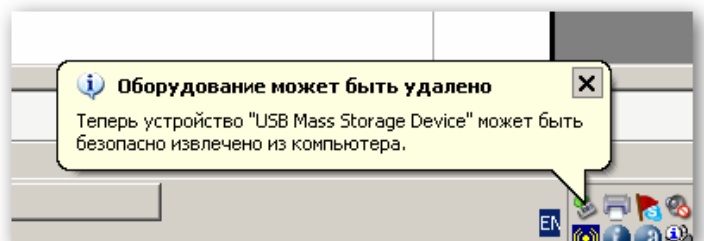

## Подсоединение к телевизору при помощи аудио/видео кабеля

Отключите электропитание HD270HDMI и телевизора, затем соедините их так, как это показано ниже...

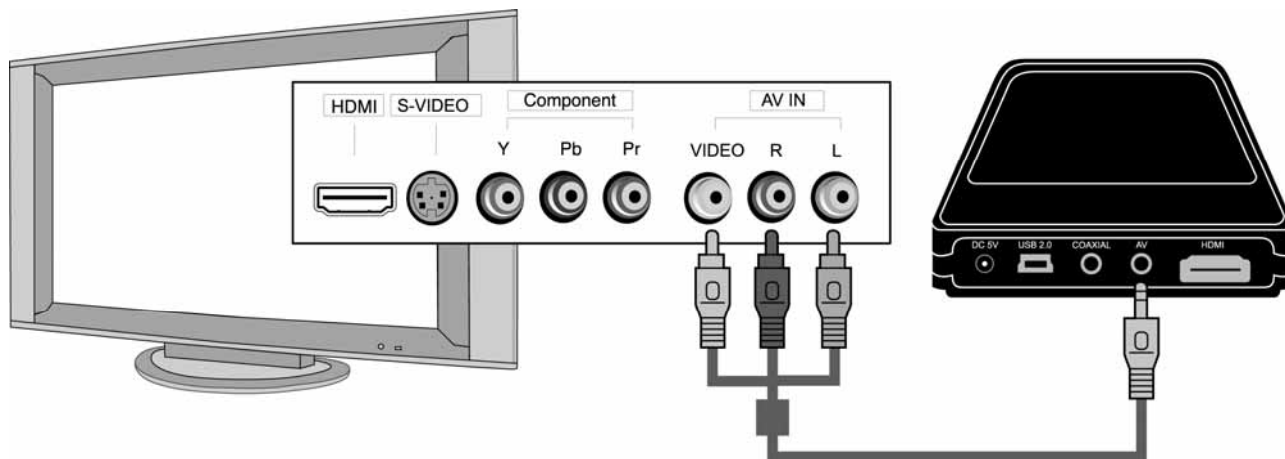

- Композитный аудио/видео кабель обычно используется для соединения с телевизором или видеомagneтофоном. Кабель одновременно передает композитный видеосигнал и 2-х канальный аудио сигнал.
- Соедините при помощи желтого кабеля композитный видеовыход (Composite) HD270HDMI и видеовход (VIDEO) вашего телевизора.
- Соедините при помощи красного кабеля аудио выход (FRONT-R) HD270HDMI и аудио вход (R) вашего телевизора или аудиосистемы.
- Соедините при помощи белого кабеля аудио выход (FRONT-L) HD270HDMI и аудио вход (L) вашего телевизора или аудиосистемы.
- Вы можете ориентироваться по цветам кабелей и разъемов.
- Будьте внимательны и не перепутайте композитные разъемы с компонентными (Y, Pb, Pr), которые располагаются ниже на задней панели HD270HDMI.
- Если вы хотите использовать цифровой аудио выход (Optical, Coaxial), то вам не нужно использовать композитные аудио кабели (красный и белый).
- В случае если ваш телевизор имеет S-Video видеовход, то вы можете использовать его, подсоединив соответствующий видеокабель, так как он передает более качественный сигнал. (Обратите внимание: так как в комплект поставки не входит S-Video кабель, вам необходимо будет приобрести его отдельно).
- Для получения более подробной информации обратитесь к руководству, прилагаемому к вашему телевизору.

## Соединение при помощи компонентного или HDMI кабеля

Если вы хотите соединить HD270HDMI с HDTV телевизором или плазменной панелью, действуйте, как это показано ниже...

### Соединение при помощи HDMI кабеля

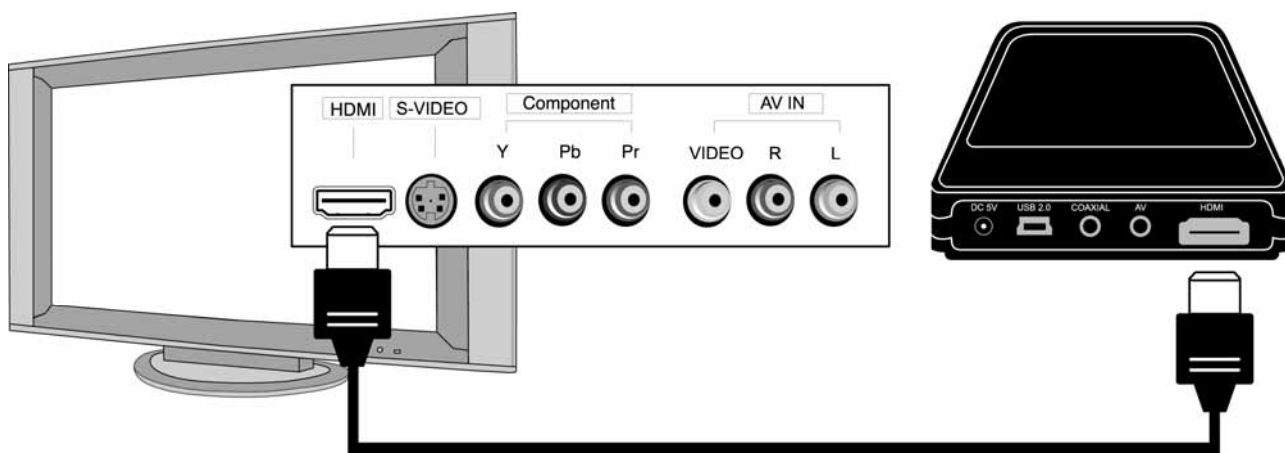

- Во избежание каких-либо возможных проблем, перед коммутированием устройств отключите их от сети электропитания.
- Обратите внимание: так как в комплект поставки не входит HDMI кабель, вам необходимо будет приобрести их отдельно.

## Соединение при помощи коаксиального кабеля

Если вы хотите получить высококачественный цифровой звук коаксиальный (Coaxial) кабели.

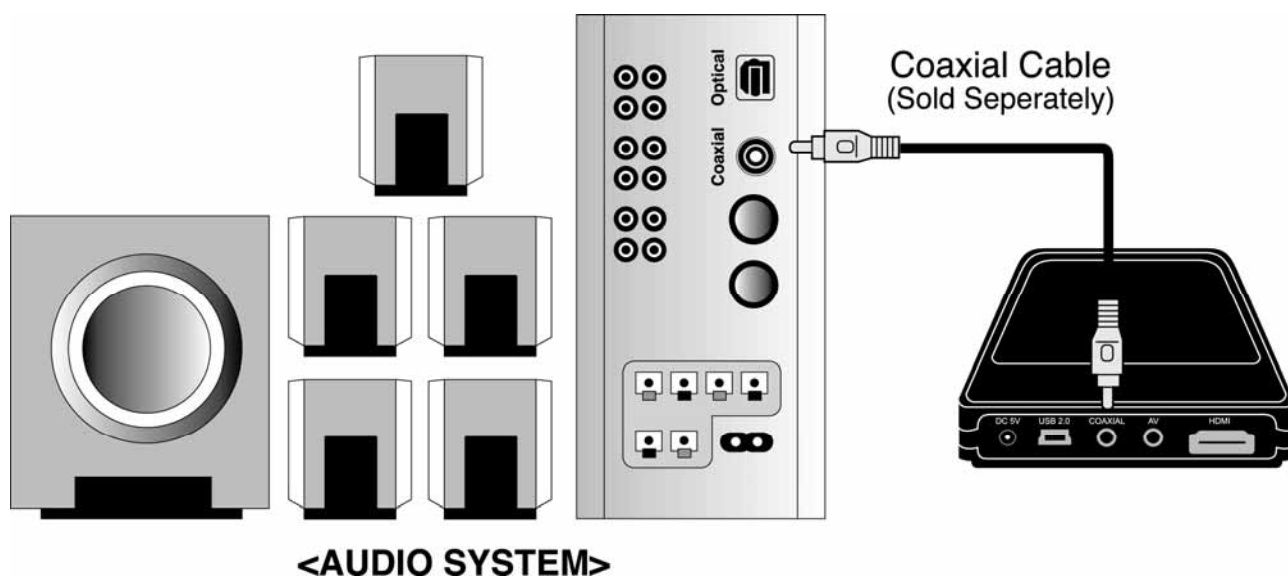

- Так как коаксиальный интерфейс передает цифровой аудио сигнал, вам понадобится дополнительное устройство типа DTS декодера (или ресивера).
- Во избежание каких-либо возможных проблем, перед коммутированием устройств отключите их от сети электропитания.
- Если Вы имеете стандартный SPDIF кабель с RCA разъемами – используйте для подключения к плееру переходник из комплекта поставки.

# 3

## Пульт дистанционного управления и SET-UP меню

### СТРУКТУРА ПДУ

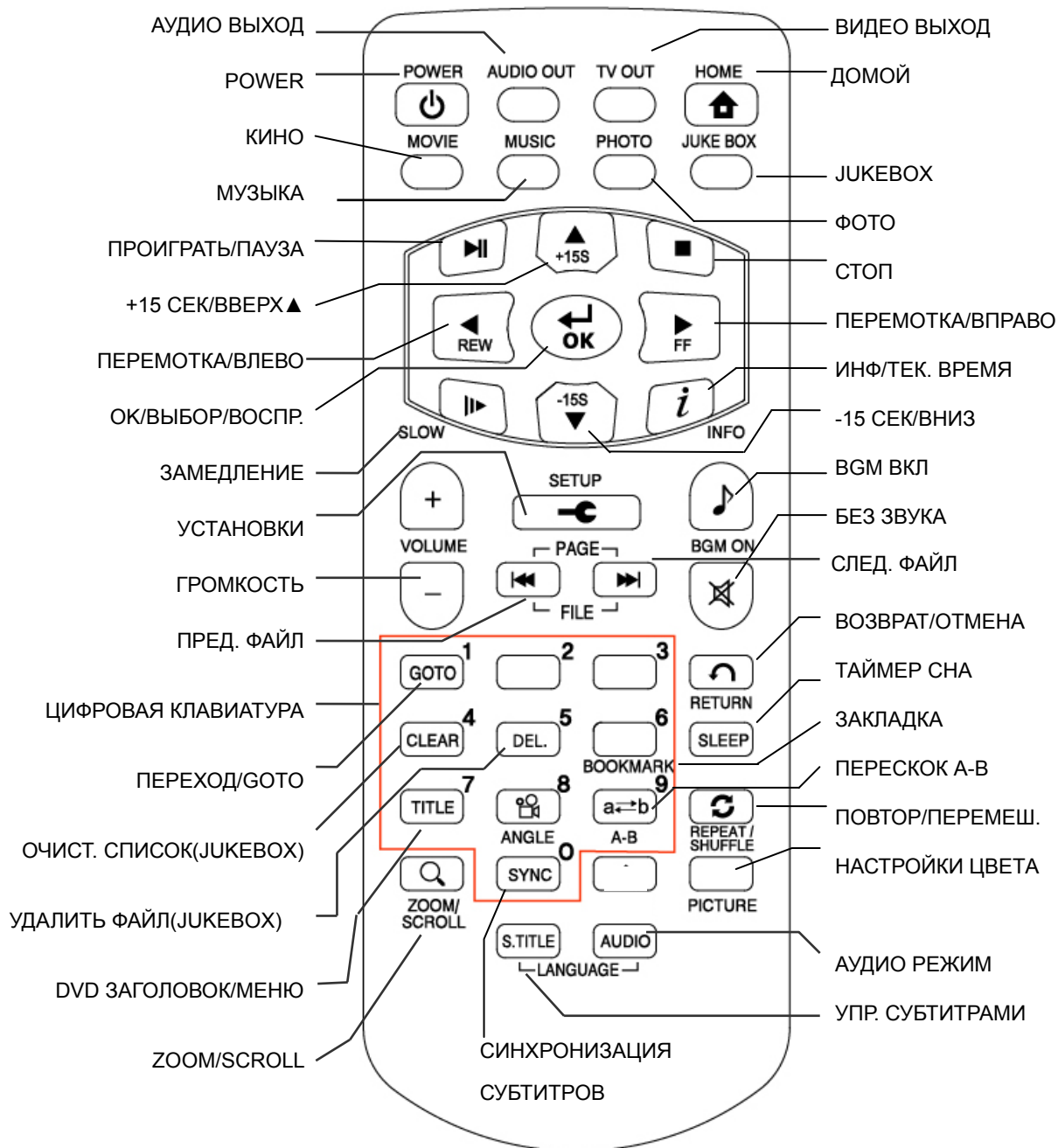

# Сообщение при загрузке и главное меню

При включении HD270HDMI появится следующее сообщение.

## 1. Сообщение при загрузке

Данное сообщение отображается при загрузке устройства.



|   |   |
|---|---|
|  <b>TIP</b>  | <b>В случае если сообщение не отображается.</b> |
| <p>Режим TV Out изначально установлен как PAL/Composite. Если после включения устройства на экране ничего не отображается, попробуйте изменить режим TV Out нажатием кнопки TV OUT с интервалом в 2-3 секунды на пульте дистанционного управления или на передней панели HD270HDMI.</p> |   |

## 2. Экран главного меню

Экран главного меню отображается так, как это показано на картинке, приведенной ниже.

Главное меню выглядит не так сложно, и состоит из нескольких иконок: MOVIE, MUSIC, PHOTO и JUKE BOX (BGM). Для получения более подробной информации по каждой из иконок, перейдите на следующую страницу.



## Назначение иконок главного меню

В главном меню вы найдете ниже представленные иконки. При выборе каждой из иконок вы увидите файлы, которые хранятся в соответствующей папке или на соответствующем устройстве хранения.



Иконка MOVIE

При выборе иконки MOVIE, вы сможете просмотреть все содержимое папки MOVIE, хранящейся на жестком диске HD270HDMI. Если вы создадите папку MOVIE в корневой директории диска, то вам будет удобнее использовать файлы и управлять ими.



Иконка MUSIC

При выборе иконки MUSIC, вы сможете просмотреть все содержимое папки MUSIC, хранящейся на жестком диске HD270HDMI. Если вы создадите папку MUSIC в корневой директории диска, то вам будет удобнее использовать файлы и управлять ими.



Иконка PHOTO

При выборе иконки PHOTO, вы сможете просмотреть все содержимое папки PHOTO, хранящейся на жестком диске HD270HDMI. Если вы создадите папку PHOTO в корневой директории диска, то вам будет удобнее использовать файлы и управлять ими.

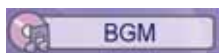

Иконка JUKE BOX

Если вы создали плей-лист при помощи функции "JUKEBOX CREATOR", то вы можете включить воспроизведение музыки в любое время, нажав кнопку BGM на пульте дистанционного управления. Название воспроизводимого трека будет отображаться в иконке JUKE BOX.



### В случае отсутствия папок MOVIE, MUSIC, PHOTO.

В случае отсутствия папок 'MOVIE', 'MUSIC' или 'PHOTO' на жестком диске HD270HDMI, будут отображаться все файлы и папки, хранящиеся в корневой директории диска HD270HDMI.

## Меню SETUP и порядок настройки

Если вы хотите изменить значение настроек до использования HD270HDMI, вы можете открыть меню SETUP, так как это показано на рисунке, нажав кнопку SETUP на пульте дистанционного управления или в настройках HD270HDMI.



Меню SETUP состоит из следующих элементов: VIDEO, AUDIO, ETC, EXIT. Вы можете выбрать любой из элементов при помощи кнопок с навигационными стрелками влево/вправо на пульте дистанционного управления или на панели HD270HDMI.

- Для того чтобы изменить значения настроек, выберите интересующий вас раздел, после чего отобразятся соответствующие подразделы. Вы можете выбрать подраздел меню при помощи кнопок с навигационными стрелками вверх/вниз.
- После выбора подраздела нажмите кнопку ОК/Выбор. После этого появятся значения настроек, которые вы можете изменить
- После того как вы выберете одно из изменяемых значений настройки при помощи кнопок с навигационными стрелками вверх/вниз, нажмите кнопку ОК/Выбор. После этого выбранное вами значение будет применено и сохранено.
- Если вы хотите выйти без изменения настроек, нажмите кнопку RETURN/Назад до того, как вы нажмете кнопку ОК. При нажатии кнопки RETURN/Назад вы вернетесь на один шаг назад.
- После завершения процесса настройки вы можете вернуться в главное меню, несколько раз нажав кнопку RETURN, либо нажав кнопку SETUP, либо выбрав иконку EXIT/Выход.

## Изменение настроек VIDEO

При выборе иконки VIDEO в меню SETUP появятся соответствующие подпункты, как это показано на рисунке.

- **TV Standard (ТВ стандарт)**

⇒ NTSC : Корея, Северная Америка

⇒ PAL : Европа

- **TV Type (Тип ТВ)**

⇒ 4:3 (для обычных ТВ)

⇒ 16:9 (для широкоэкранных ТВ, например HDTV или плазменных панелей)

- **Display (Размер экрана)**

⇒ Original (Letter Box) :



Выберите эту опцию, если вы просматриваете широкоформатное кино (16:9) на обычном 4:3 телевизоре. В верхней и нижней частях экрана будут черные поля.

⇒ Pan & Scan:



Выберите данную опцию, если вы хотите подстроить отображение широкоформатного кино (16:9) для обычного 4:3 телевизора. Изображение будет обрезано с правой и левой сторон, черные поля снизу и сверху исчезнут.

⇒ Full Screen: Выберите эту опцию, если вы хотите, чтобы видеоизображение полностью занимало ТВ экран, вне зависимости от оригинального соотношения сторон кадра. В этом случае, соответственно с оригинальным соотношением сторон кадра, размер отображаемого изображения будет растянут вверх/вниз или вправо/влево.

- **Video Out (видеовыход)**

⇒ Composite: В случае подсоединения к телевизору по комPOSITE-интерфейсу.

⇒ HDMI (Auto или each Mode): В случае подсоединения к телевизору по HDMI-интерфейсу.

При нажатии кнопки TV OUT на пульте дистанционного управления несколько раз, вы можете изменить ТВ стандарт и режим Video Out.



## Изменение настроек AUDIO

При выборе иконки AUDIO в меню SETUP появятся соответствующие подпункты, как это показано на рисунке.

### • SPDIF

⇒ **Аналоговый**: При выборе данной опции все форматы цифрового аудио сигнала (PCM, MP3, AC3, AAC, WMA) будут конвертироваться в аналоговый стерео сигнал. Так что вы сможете слушать звук без какого-либо дополнительного декодера или ресивера.

⇒ **Цифровой**: При выборе данной опции цифровой сигнал будет выводиться напрямую без дополнительного кодирования. Используется при SPDIF подключении.



### • Звуковые эффекты

⇒ **On**: При включении и отключении HD270HDMI вы услышите соответствующий сигнал.

⇒ **Off**: При включении и отключении HD270HDMI вы ничего не услышите.

### • Музыкальный режим

⇒ **Композиция**: Воспроизведение только выбранного аудио файла.

⇒ **Папка**: Воспроизведение по порядку всех аудио файлов в папке.

⇒ **Случайное**: Воспроизведение в хаотичном режиме всех аудио файлов в папке.



## ETC (другие) настройки

При выборе иконки ETC в меню SETUP появятся соответствующие подпункты, как это показано на рисунке.

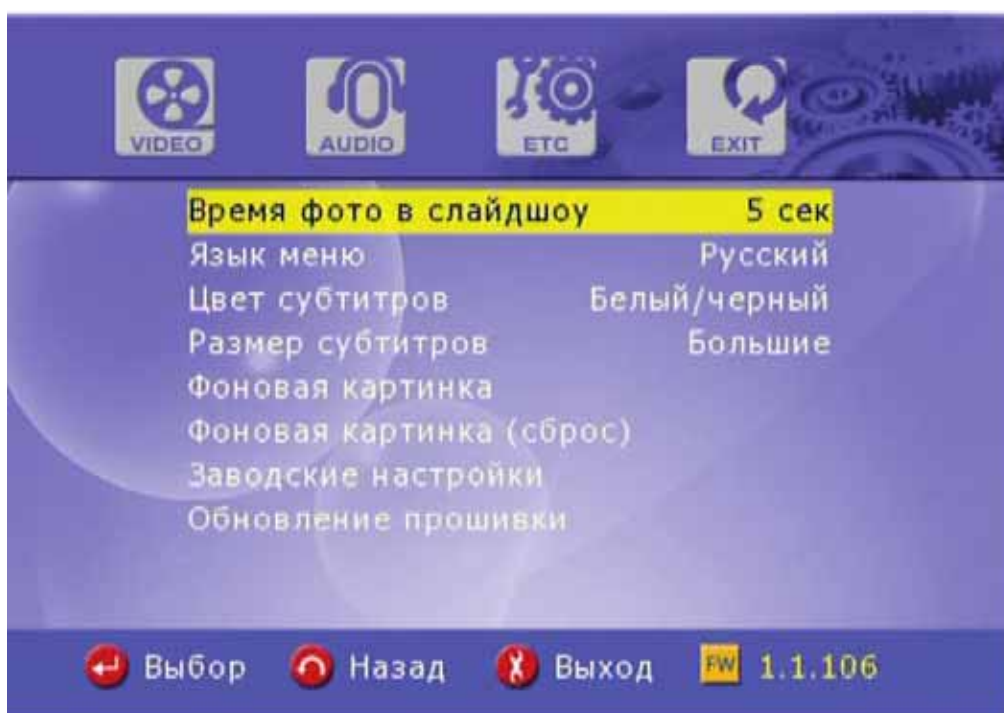

- **Время фото в слайдшоу:** Управление временным интервалом смены изображения во время слайд-шоу ⇨ 3sec, 5sec, 10sec ~ 60sec (всего 9 уровней).
- **Язык меню:** Смена OSD языка.
- **Цвет субтитров:** Смена цвета субтитров ⇨ доступно 9 цветов.
- **Размер субтитров:** Смена размера шрифта субтитров ⇨ Доступно два размера (Большие/Маленькие).
- **Фоновое воспроизведение:** Смена фона главного меню на любое другое изображение. ⇨ Вы можете выбрать файл изображения, хранящегося на жестком диске HD270HDMI или из любой другой папки по сети.
- **Фоновое воспроизведение по умолчанию:** Использование оригинального фона, отмена установленного пользователем фона.
- **Заводские настройки:** Сброс всех установленных пользователем настроек и возврат к фабричным настройкам.
- **Обновление прошивки:** Выбор файла прошивки и обновление на более позднюю версию.

# 4

## Воспроизведение мультимедийных файлов

### Использование функции JUKE BOX CREATOR (BGMON)

#### 1. Перейдите к JUKE BOX CREATOR

Выберите "JUKEBOX" на экране и нажмите кнопку "JUKEBOX" на пульте дистанционного управления. Отобразится экран "JUKEBOX CREATOR".

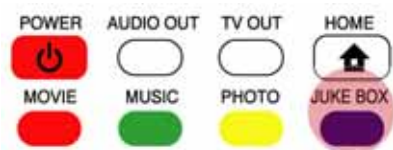

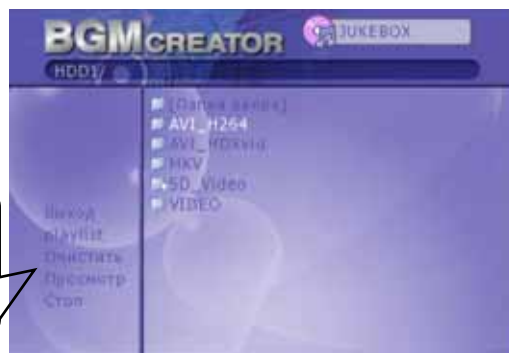

BGM  
+  
"OK"



#### 2. Создайте 'PLAYLIST'

Выберите музыкальный файл и нажмите кнопку "OK". Каждый выбранный файл будет сохранен в 'PLAYLIST'.



Неактивная иконка   
Активная иконка 

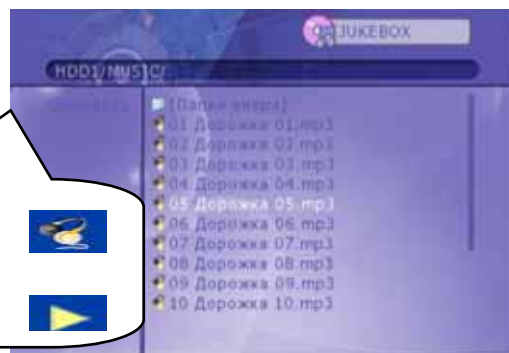

#### 3. Воспроизведение файлов, сохраненных в "PLAYLIST".

Для того чтобы воспроизвести выделенные файлы, выберите "PLAY" и нажмите кнопку OK на пульте дистанционного управления. Вы можете вернуться в браузер файлов выбрав "EXIT" на экране.

Включение/отключение "JUKEBOX" может управляться при помощи кнопки "BGM ON" на пульте дистанционного управления. Обратите внимание: если выберете "CLEAR" нажмете кнопку OK, все файлы в "PLAYLIST" будут удалены.

#### 4. Для информации

Вы можете использовать функцию "JUKEBOX" параллельно с другими процессами, например во время Photo Slideshow.



# Воспроизведение видео

## 1. Сообщение при загрузке

Нажмите "PLAY ►" или кнопку "OK" для запуска воспроизведения видео файла. При загрузке файла появится следующее сообщение.

В зависимости от поддерживаемого формата и размера файла, время загрузки можете быть разным.

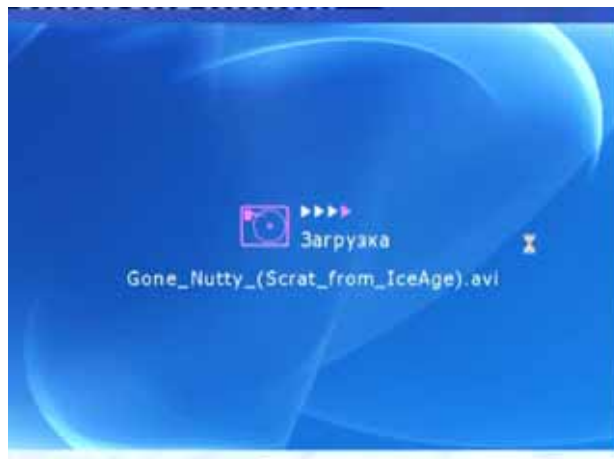

## 2. Быстрый поиск

Во время воспроизведения фильма вы можете при помощи быстрой перемотки найти нужный вам раздел. Для этого используйте кнопки "REW, FF".

Максимальное значение скорости перемотки 32X.

1 нажатие: 2X  
2 нажатие: 4X  
3 нажатие: 8X  
4 нажатие: 16X  
5 нажатие: 32X



## 3. Воспроизведение предыдущего/следующего файла

Для воспроизведения предыдущего или следующего видео файла нажмите кнопку "PAGE+".

После нажатия кнопки "PAGE+", Выберите YES или NO, нажав кнопку "◀", "▶" и кнопку "OK".

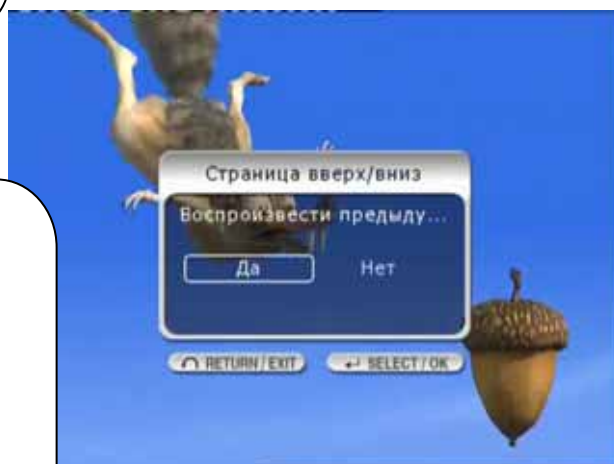

#### 4. Функция GOTO

При воспроизведении DVD, если вы нажмете кнопку "GOTO", вы сможете перейти к нужному вам моменту.

После нажатия кнопки "GOTO", введите время и нажмите кнопку "OK"  
XX : YY : ZZ  
(ч) После нажатия кнопки "GOTO", введите время и нажмите кнопку "OK"

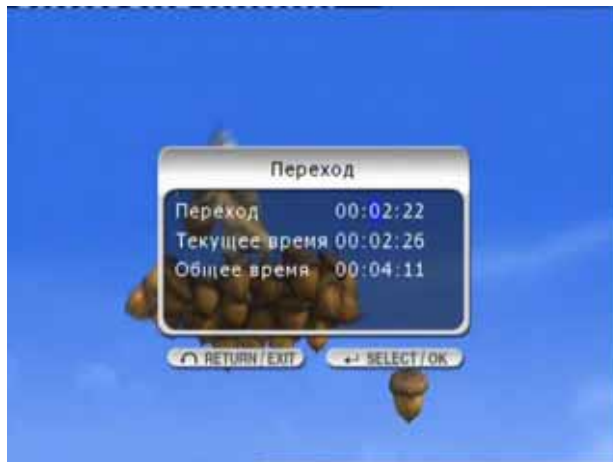
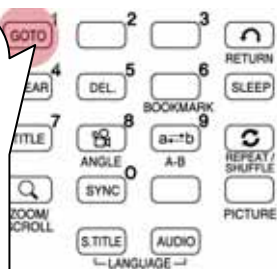

#### 5. Изменение уровня громкости

Во время воспроизведения нажмите кнопку "-VOLUME+".

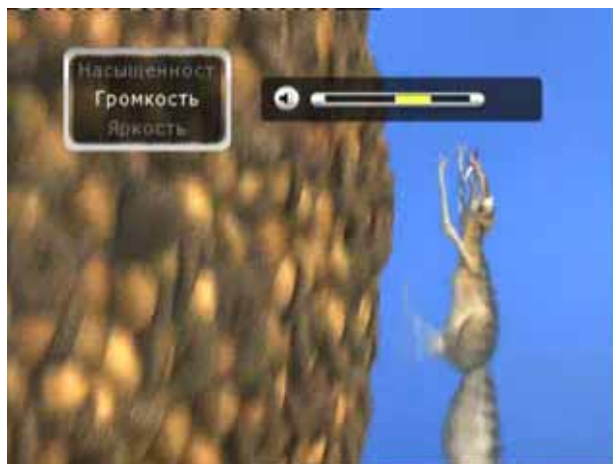
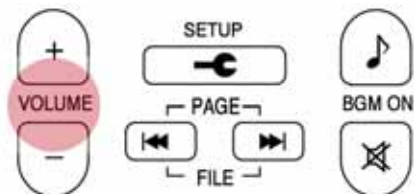

#### 6. Отключение звука

Для того чтобы отключить звук нажмите кнопку "MUTE". Чтобы снова включить звук нажмите кнопку "MUTE" еще раз.

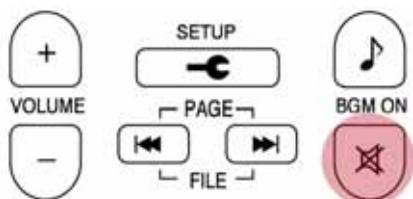

## 7. Получение информации о воспроизводимом файле

Во время воспроизведения нажмите кнопку "INFO". Отобразится информация о воспроизводимом файле.



## 8. Проверка текущего времени воспроизведения.

Для того чтобы узнать текущую позицию воспроизведения нажмите кнопку "INFO" два раза. Чтобы убрать информацию о времени с экрана, нажмите кнопку "INFO" еще один раз.

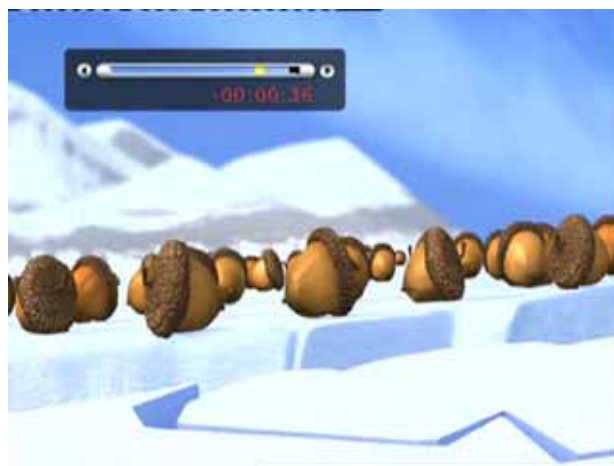
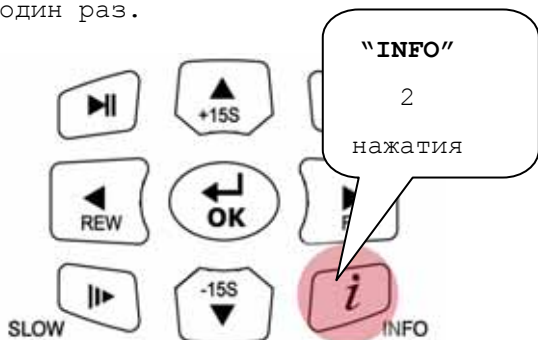

## 9. Управление положением субтитров и их размером

Во время воспроизведения вы можете изменять положение и размер субтитров при помощи кнопки S.TITLE.

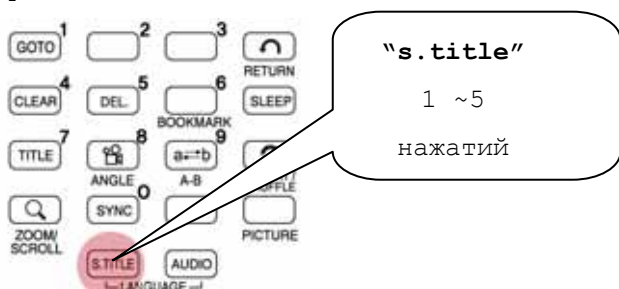

### 10. Управление несколькими субтитрами

Если воспроизводимый фильм имеет несколько различных субтитров, вы можете выбрать нужные вам субтитры, нажав кнопку "S.TITLE". Для выбора нужных субтитров нажмите кнопку ОК.

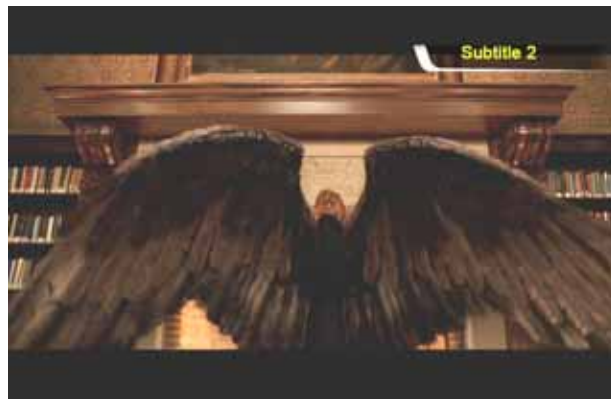
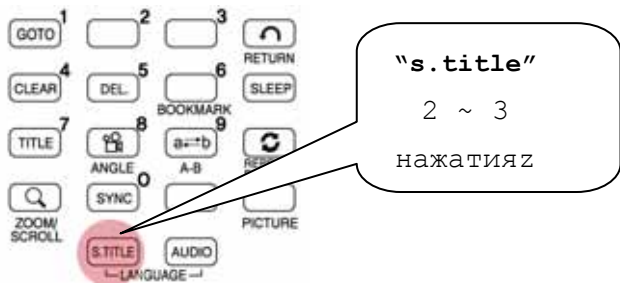

### 11. Управление аудиотреками

Если фильм содержит несколько звуковых дорожек, вы можете выбрать нужный вам аудиотрек, нажав кнопку "AUDIO".

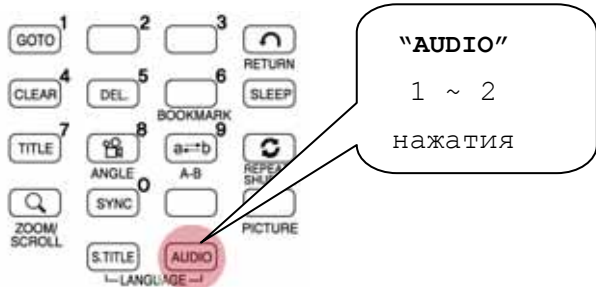

### 12. Увеличение экрана

Для того чтобы увеличить экран, нажмите кнопку "ZOOM/SCROLL", а затем используйте кнопки с навигационными стрелками.

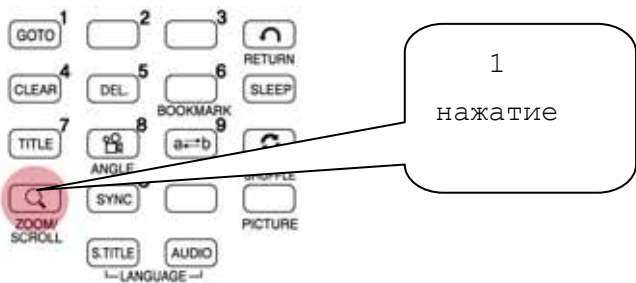

### 13. Перемещение по экрану

Для перемещения по увеличенному экрану нажмите кнопку "ZOOM/SCROLL" еще раз и передвигайтесь по экрану при помощи кнопок с навигационными стрелками.

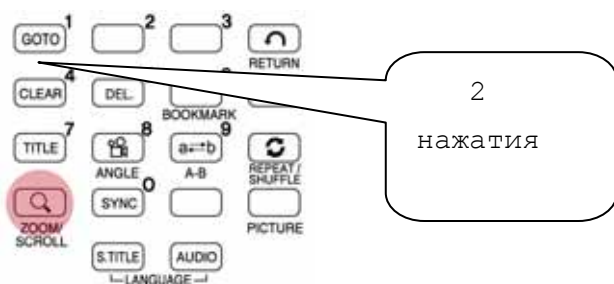

### 14. Регулировка цвета

Для настройки цвета нажмите кнопку "PICTURE" и измените значения Brightness, Saturation и Contrast при помощи кнопок с навигационными стрелками.



### 15. Запоминание определенной позиции

Во время воспроизведения вы можете сохранить текущую позицию воспроизведения, нажав кнопку "BOOKMARK".

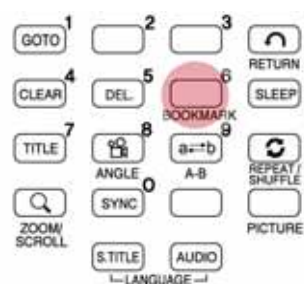

### 16. Список BOOKMARK

Нажмите кнопку "BOOKMARK" еще раз, отобразится список из последних сделанных вами закладок (макс. 5).

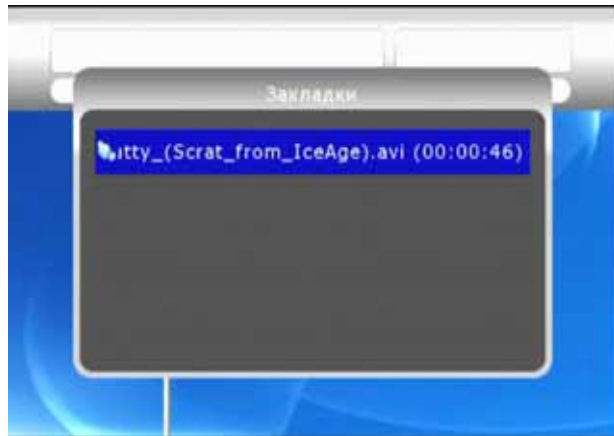
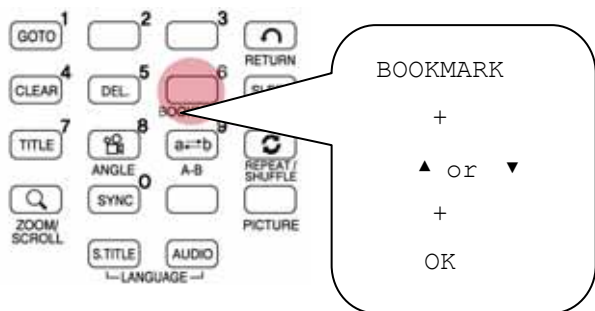

### 17. Воспроизведение с замедленной скоростью

HD270HDMI поддерживает воспроизведение с замедленной скоростью (до 1/32X).

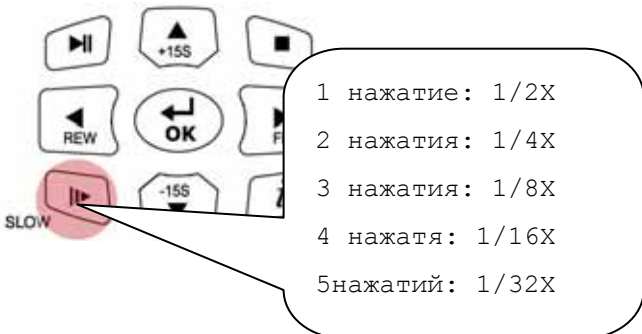

### 18. Управление синхронизацией субтитров

Если видеоизображение и субтитры не совпадают, вы можете синхронизировать их при помощи кнопки "SYNC".

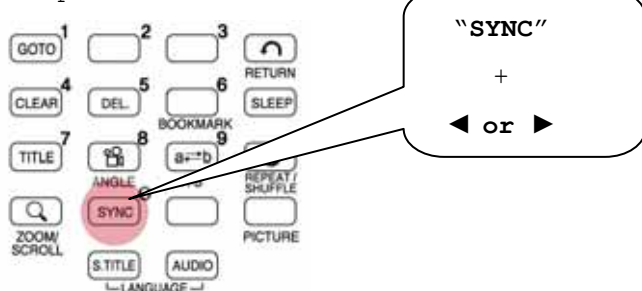

### 19. Повторение отрывка - установка начальной точки

Нажмите кнопку "A-B" один раз для выбора начальной точки "A-".

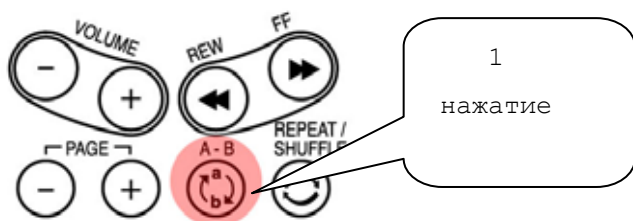

### 20. Повторение отрывка - установка конечной точки

Нажмите кнопку "A-B" еще раз для выбора конечной точки "-B". Теперь вы можете воспроизводить A-B отрывок с повторением. Для отмены данной настройки нажмите кнопку "A-B" еще раз.

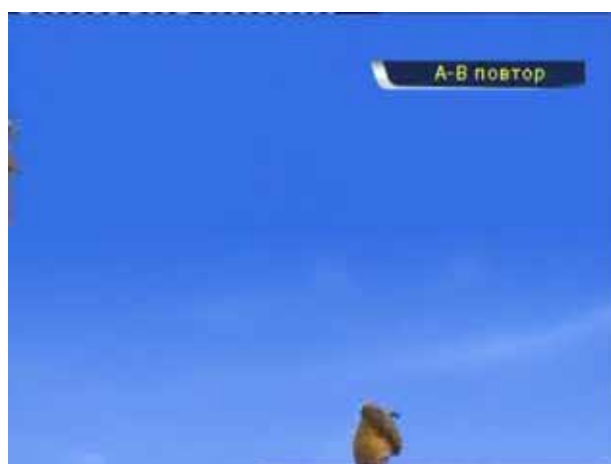
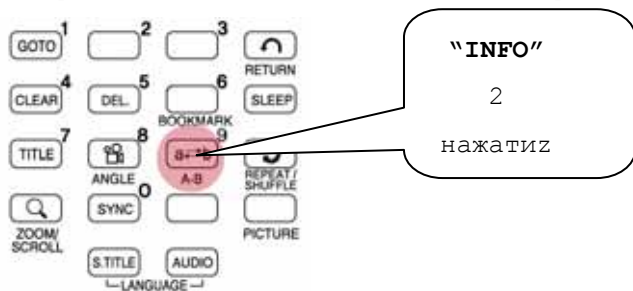

2 нажатия

\*Обратите внимание: Данная функция полезна при изучении иностранных языков.

# Создание DVD библиотеки

Вы можете создать свою собственную DVD библиотеку, сохранив содержание ваших DVD-дисков на жестком диске HD270HDMI.

## 1. Воспроизведение.

Так как HD270HDMI поддерживает IFO и ISO файлы, вы можете создать свою собственную DVD-библиотеку.

- \* IFO: информационный файл, который обычно можно найти на всех видео DVD-дисках. Такие файлы содержат в себе навигационную информацию.
- \* ISO: образ DVD-диска.
- \* FAT32 файловая система, поддерживающая размер одного файла до 4Гб.
- \* NTFS файловая система, не имеющая ограничений по размеру файлов.



## 2. Управление DVD-меню

Используя кнопки с навигационными стрелками, вы можете управлять DVD-меню.

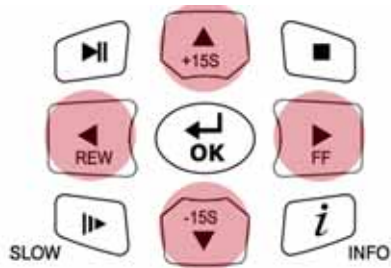

## 3. Выбор языка субтитров

Во время воспроизведения DVD вы можете выбрать язык субтитров, нажав кнопку "S.TITLE".

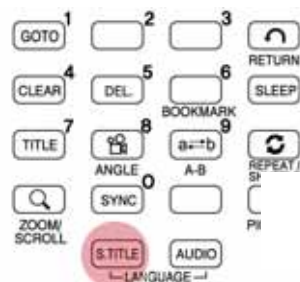

#### 4. Выбор аудиотрека

Во время воспроизведения DVD-диска вы можете выбрать соответствующий аудиотрек дублирования фильма, нажав кнопку "AUDIO".

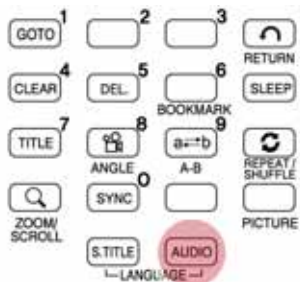

#### 5. Возврат к DVD-меню

Во время воспроизведения DVD-диска вы можете вернуться к DVD-меню, нажав кнопку "TITLE". Если вы захотите вернуться к воспроизведению фильма, то оно начнется с той же позиции, на которой вы его остановили.

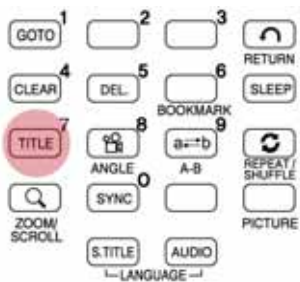

#### 6. Функция GOTO

При просмотре фильма вы можете перейти к интересующему вас моменту, нажав кнопку "GOTO".

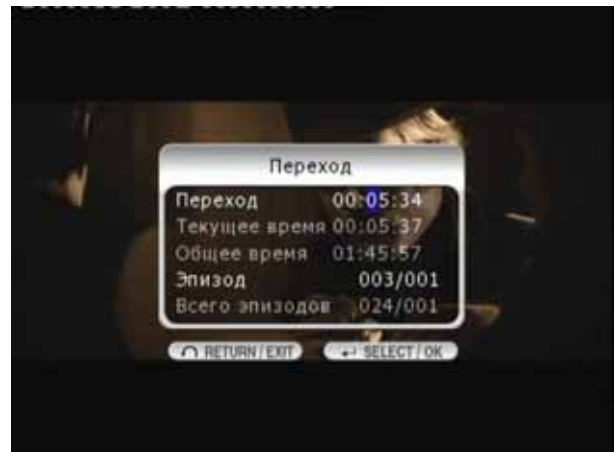
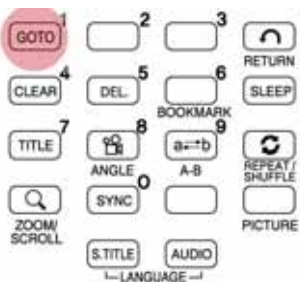

- Регулирование уровня громкости, настройка цвета и получение информации о воспроизводимом медиафайле осуществляется также, как это было изложено в разделе «Воспроизведение видео».
- Для перехода к предыдущей/следующей главе DVD-диска используйте кнопку "PAGE+/-".

# Музыкальная библиотека

HD270HDMI поддерживает воспроизведение mp3, WMA, OGG, M3U и PLS файлов.

## 1. Воспроизведение

Выделите файлы в папке, содержащей музыку, и нажмите кнопку "PLAY ►||".

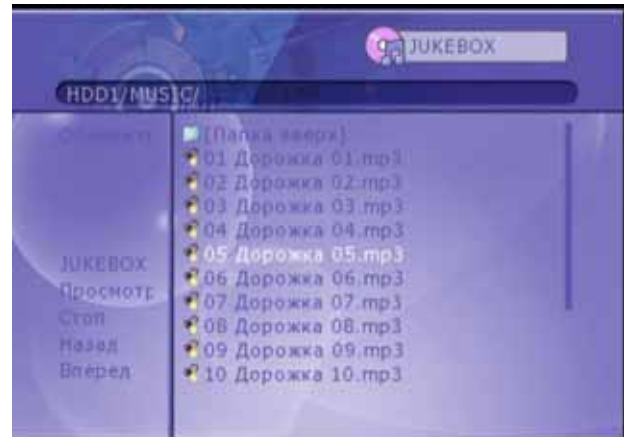
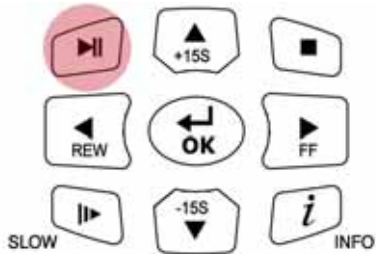

## 2. Изменение режима воспроизведения музыки

Вы можете изменить режим воспроизведения аудио файлов, нажав кнопку "REPEAT/SHUFFLE".

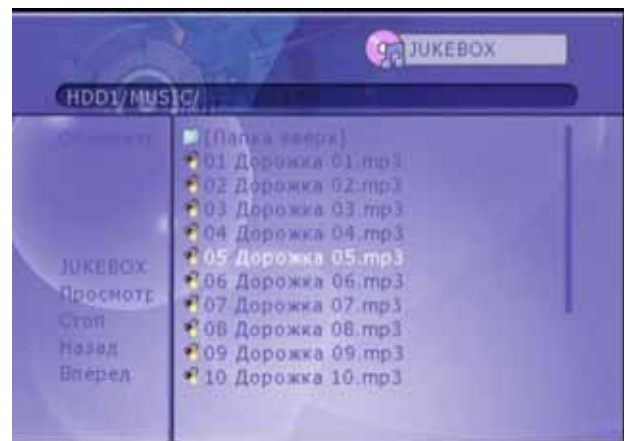
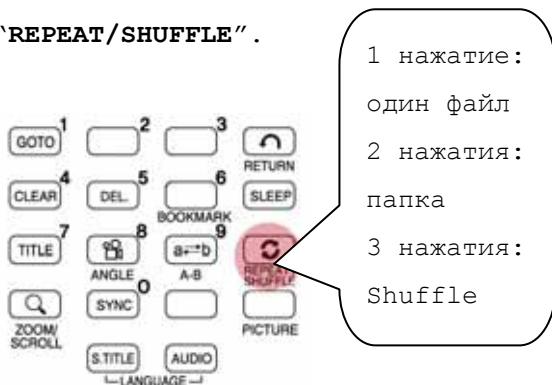

## 3. Поддержка файлов M3U

HD270HDMI поддерживает M3U файлы плей-листов, созданных в WINAMP. Чтобы воспроизвести M3U файлы, необходимо чтобы все входящие в плей-лист аудио файлы хранились в том же разделе жесткого диска.

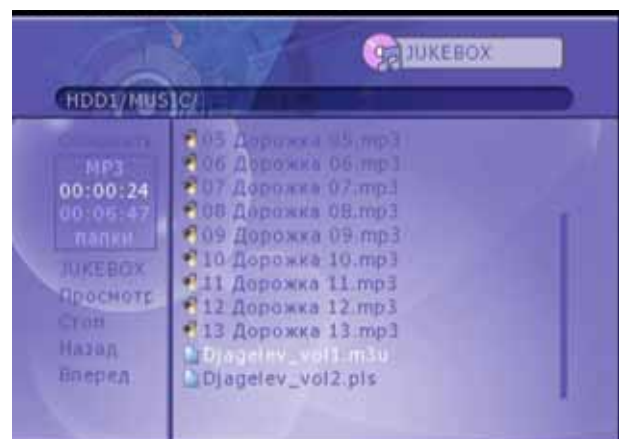

# Библиотека фотографий

HD270HDMI поддерживает JPG, BMP и PNG файлы.

## 1. Воспроизведение.

Выделите файлы изображений, хранящиеся в соответствующей папке, и нажмите кнопку "PLAY ►" . По умолчанию, все файлы изображений, хранящиеся в одной папке, будут воспроизводиться в режиме слайд-шоу с интервалом в 10 секунд. Вы можете изменить временной интервал смены изображений в разделе "ЕТС" в меню SETUP. Если вы хотите просмотреть только один файл, нажмите кнопку "OK" вместо кнопки "PLAY ►" .

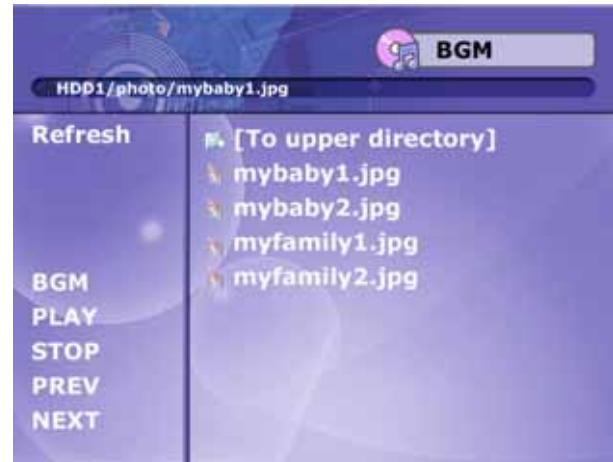

## 2. ZOOM / SCROLL

Нажав один раз кнопку "ZOOM/SCROLL" на пульте дистанционного управления, вы можете увеличить фотоизображение при помощи кнопок с навигационными стрелками.

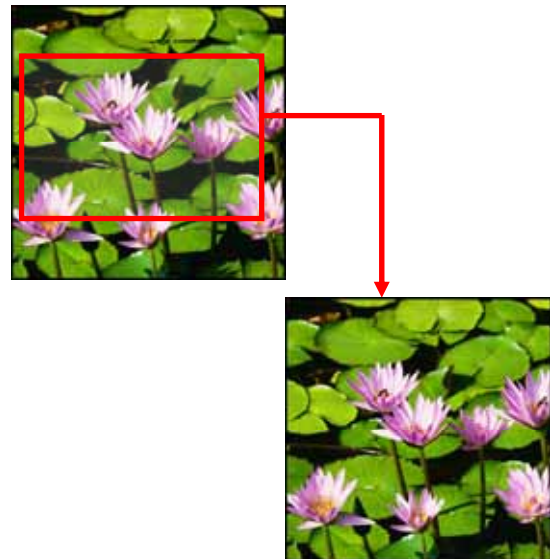

Настройка цвета осуществляется так же, как это было изложено в разделе «Воспроизведение видео».

# 5

## Обновление прошивки

**Скачайте последнюю версию драйверов и получите доступ к новым возможностям.**

1. Посетите сайт [www.iconbit.ru](http://www.iconbit.ru), где вы можете скачать последнюю версию драйверов и прошивки устройства.
2. Для установки новой прошивки, сначала распакуйте архивный файл и переместите/скопируйте распакованные файлы на жесткий диск HD270HDMI по USB-соединению.
3. Подсоедините HD270HDMI к телевизору и включите его. Нажмите кнопку **"SETUP"** на пульте дистанционного управления, затем перейдите в раздел **"ЕТС"** меню **" SETUP "**.
4. Выберите **"Обновление прошивки"** и найдите папку, в которой храниться прошивка.



5. Выделите установочный файл прошивки и нажмите кнопку **"OK"** на пульте дистанционного управления.
6. Установка новой прошивки начнется автоматически, когда вы нажмете **"Да"** в окне с соответствующим сообщением.
7. После успешного окончания процесса обновления прошивки HD270HDMI автоматически отключится через 10 секунд.

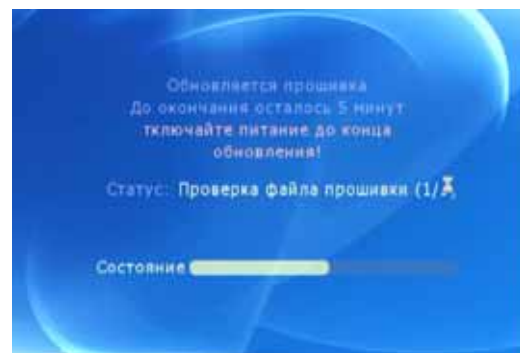

8. Включите HD270HDMI, затем перейдите в раздел **"ЕТС"** меню **" SETUP "**. Выберите **"Заводские настройки"** и нажмите кнопку **OK**, это сбросит все настройки до заводских. Затем снова отключите и включите HD270HDMI.

**\* ВНИМАНИЕ!!!**

**Убедитесь в том, что HD270HDMI надежно подключен к сети электропитания. Если во время процесса обновления прошивки HD270HDMI будет отключен от электропитания, HD270HDMI не будет подлежать ремонту в гарантийном сервисе.**

# 6

## Форматирование жесткого диска и разбиение его на разделы

В этом разделе вы узнаете, как отформатировать и разбить на разделы жесткий диск, установленный в HD270HDMI.

### Для Window 98SE/ME

|   |   |
|---|---|
|  <b>TIP</b>  | Не рекомендуется делить жесткий диск на несколько разделов. |
| Даже не смотря на то, что HD270HDMI поддерживает разбиение жесткого диска на несколько логических разделов, не рекомендуется делить жесткий диск HD270HDMI на несколько разделов. |   |

1. Зайдите в Start → Program → MS-DOS Prompt
2. Напечатайте "fdisk" и нажмите клавишу Enter.  
Выберите "Y" для поддержки дисков с большим объемом.

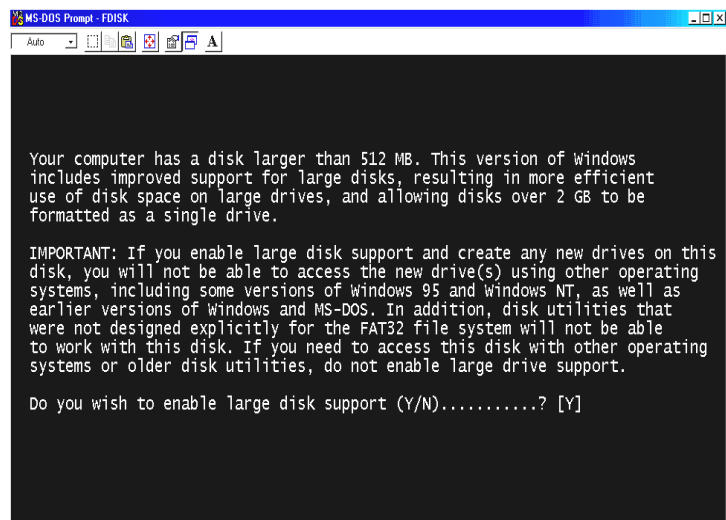

3. Щелкните "5" для изменения текущего жесткого диска.

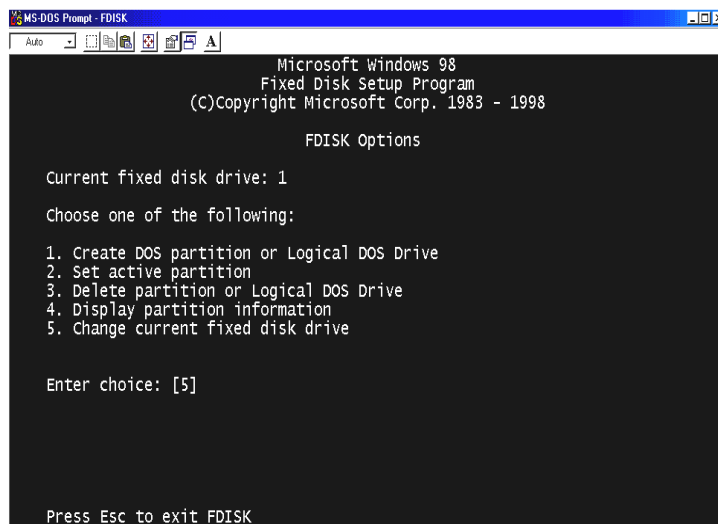

4. Выберите номер диска, который вы хотите использовать.

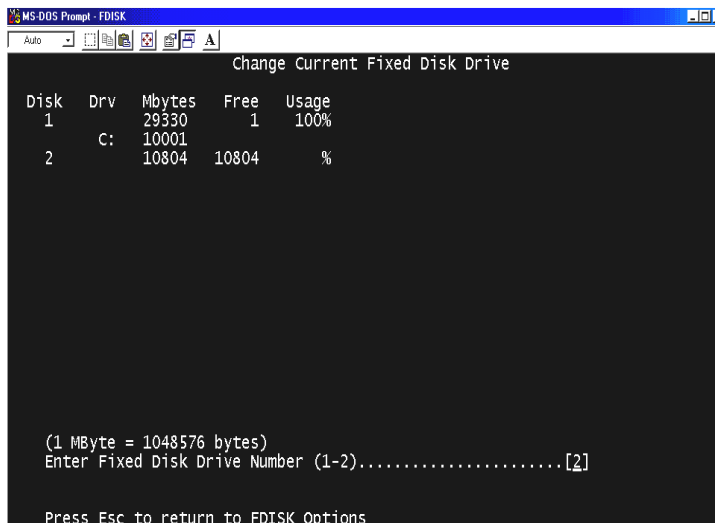

|   |  |
|---|--|
|  <b>TIP</b>  | <b>В случае если у вас больше, чем два жестких диска</b> |
| <b>Если в вашем компьютере установлено более двух жестких диска, нумерация дисков может быть изменена. В этом случае вы можете выбрать номер диска соответственно процентному отношению использования дискового пространства (%).</b> |  |

5. Выберите "1. Create DOS partition or Logical DOS Drive".

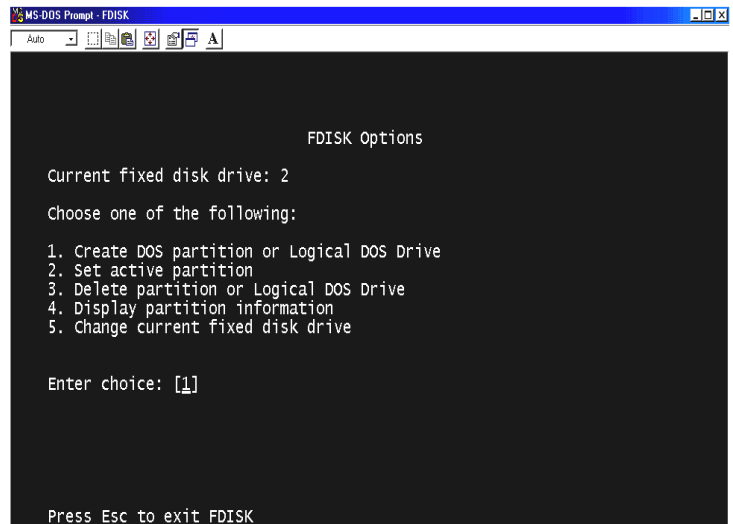

6. Выберите "1. Create Primary DOS Partition".

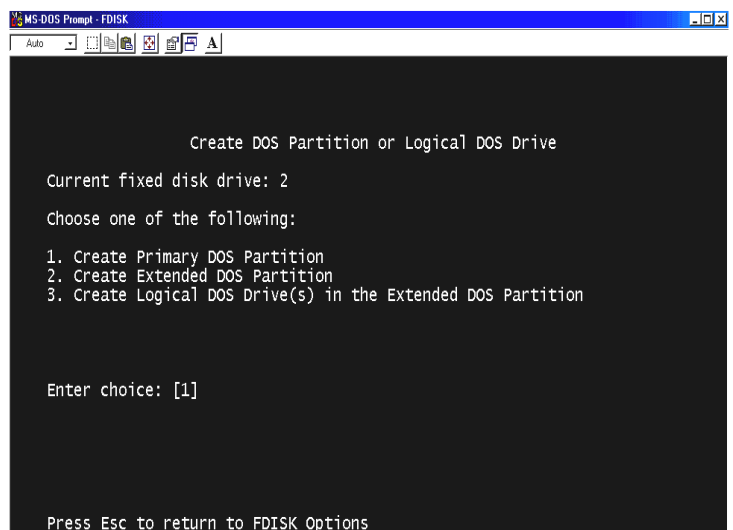

7. Подождите пока завершиться процесс проверки целостности диска (100%).

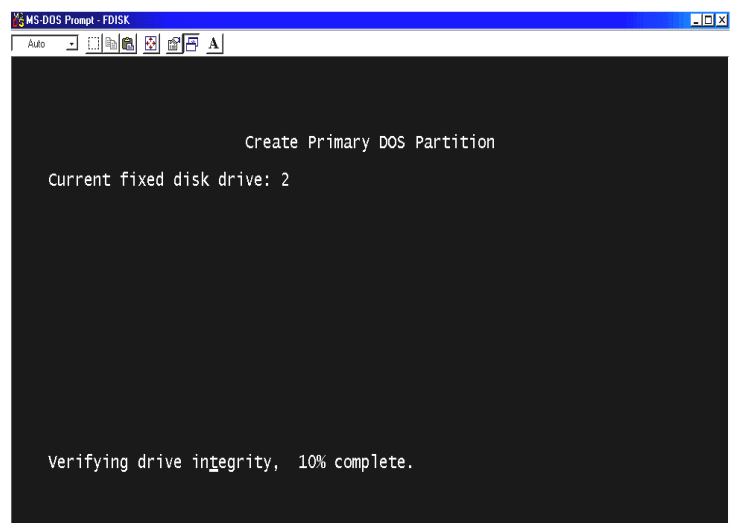

8. Выберите "Y" и введите максимально возможный размер для Primary DOS Partition.

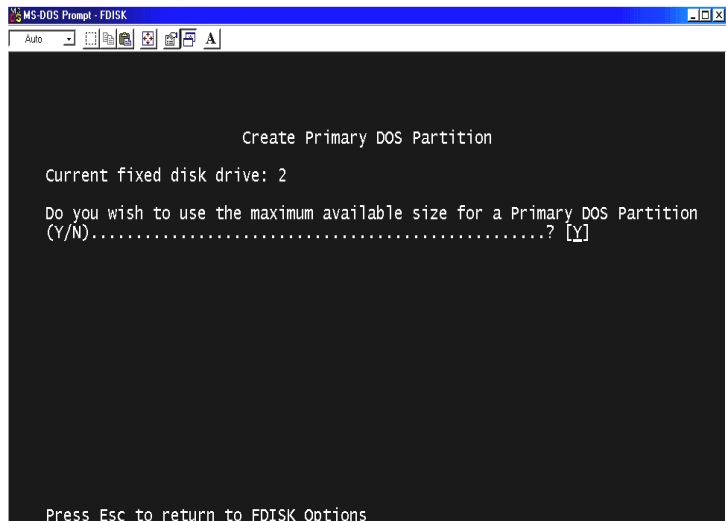

9. Подождите пока завершиться процесс проверки целостности диска и нажмите клавишу "ESC" два раза для выхода из MS-DOS prompt program.

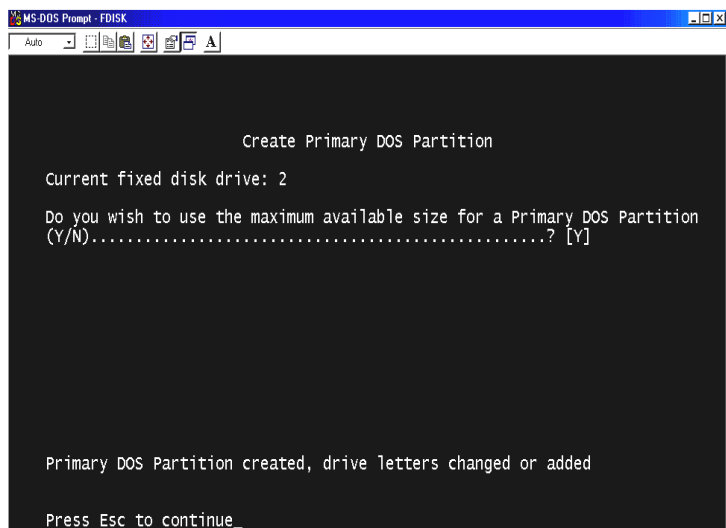

10. Перезагрузите ваш компьютер.

11. После перезагрузки новый жесткий диск появится в окне My Computer. Щелкните по нему правой кнопкой мыши и выберите "Format" для начала процесса форматирования.

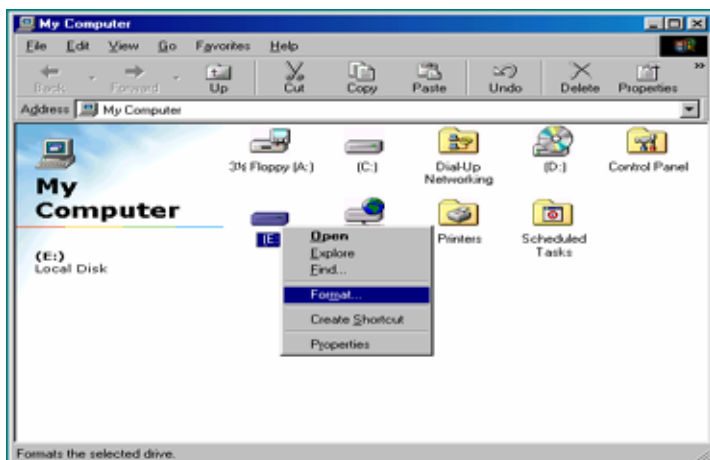

## Для Windows 2000/XP

1. Нажмите кнопку **“Пуск”** (Start) и зайдите в **“Панель управления”** (Control panel). Затем выберите **“Производительность и обслуживание”** (Performance & Maintenance).

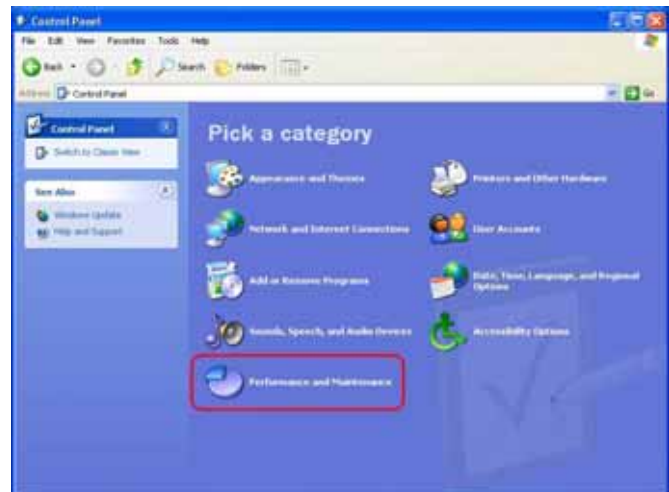

2. Выберите **“Управление компьютером”** (Computer Management) и перейдите к **“Управление дисками”** (Disk Management).

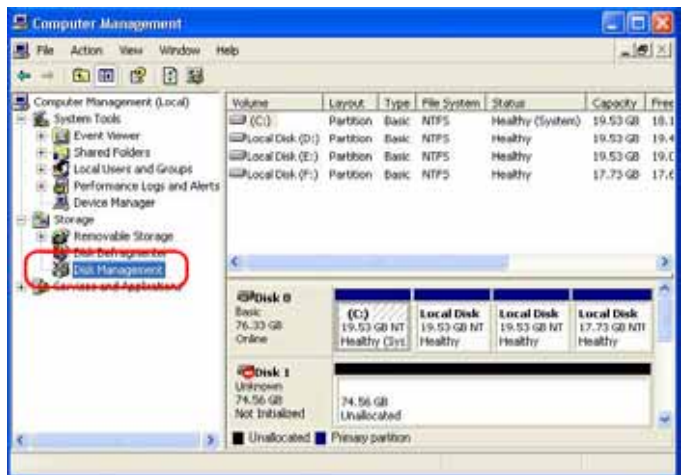

3. Щелкните **“Далее (Next)”** в окне «Инициализация нового жесткого диска» (**“The initialize and Covert Disk Wizard”**).



4. Выберите диск для инициализации и щелкните по кнопке **“Далее (Next)”**.

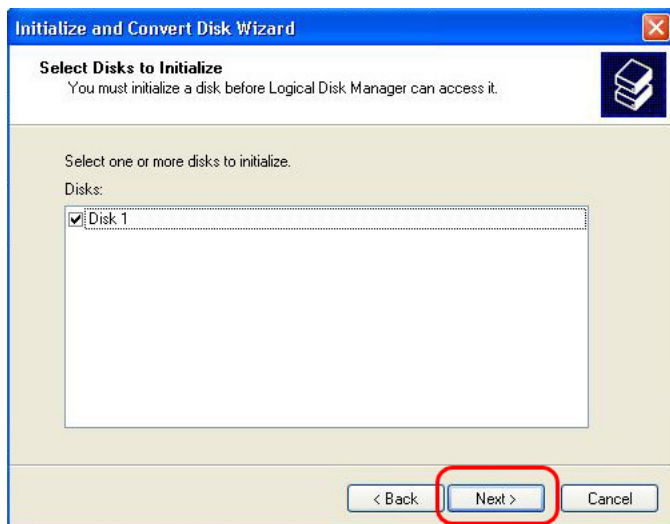

5. Щелкните по кнопке **“Finish”** в окне **“Completing the initialize and convert Disk Wizard”**.



6. Щелкните правой кнопкой мыши и выберите **“Преобразовать в динамический диск”** (New Partition).

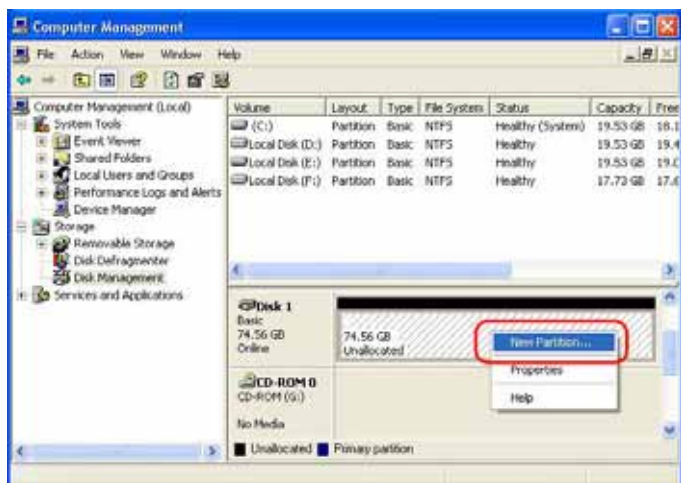

7. Щелкните "Далее (Next)".



8. Выберите "Первичный раздел" ("Primary partition") и щелкните по кнопке "Далее (Next)".

|   |                   |
|---|-------------------|
|  <b>TIP</b>  | <b>Внимание !</b> |
| HD270HDMI корректно работает с телевизором, только в случае выбора <b>Primary partition</b> . |                   |

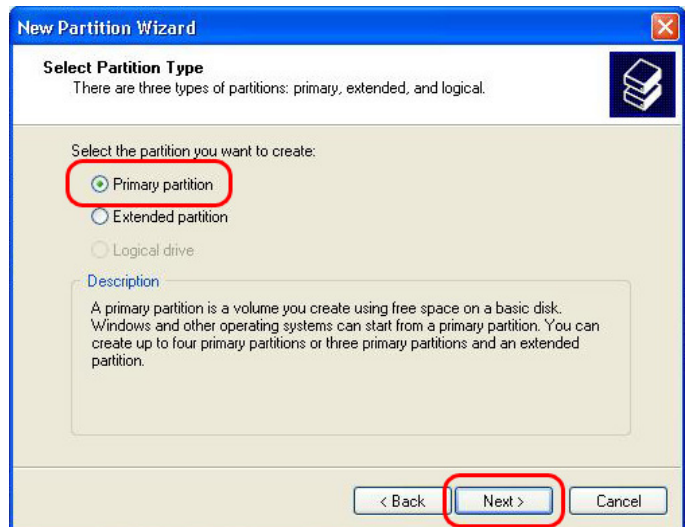

9. Определите размер раздела и щелкните "Далее (Next)" (10Гб = 10000 Мб)

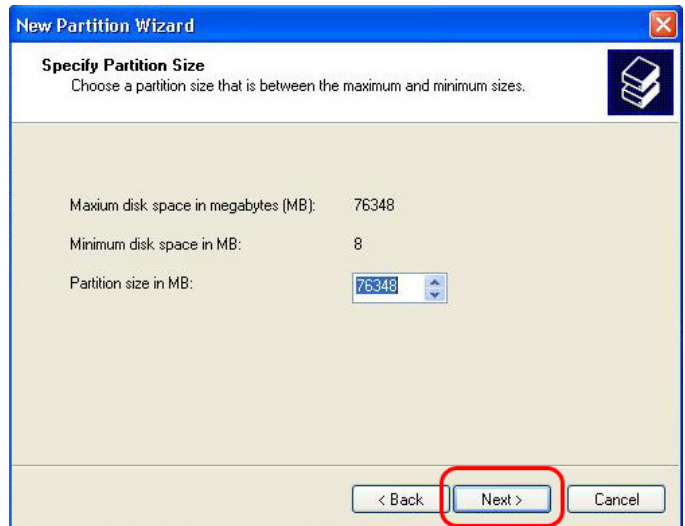

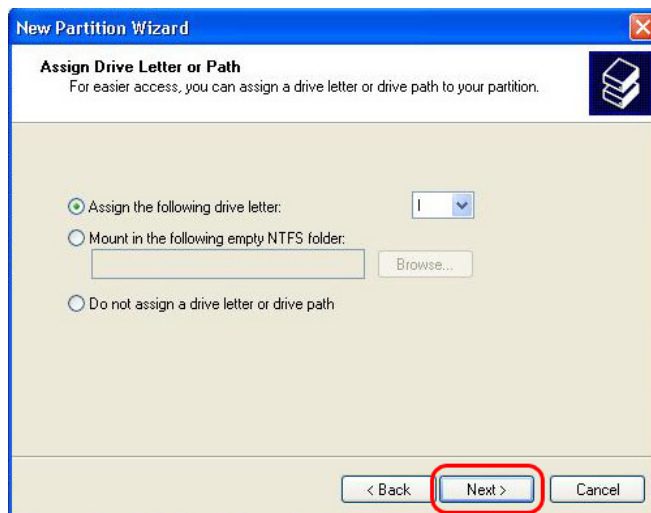

10. Щелкните **“Далее (Next)”**.  
(Буква диска будет присвоена автоматически)

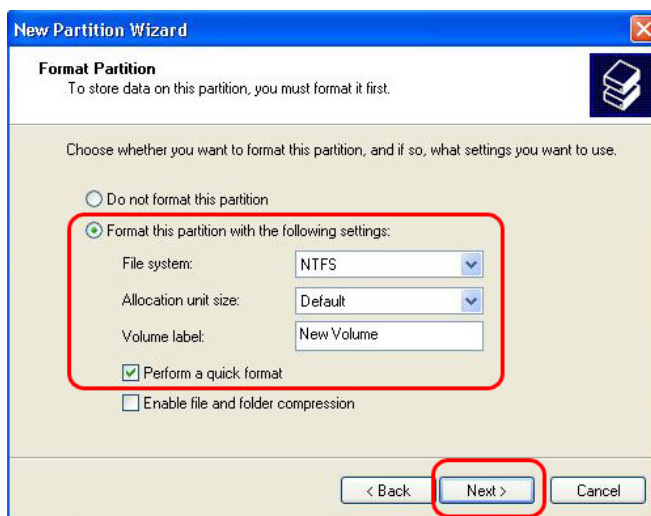

11. Выберите файловую систему  
(рекомендуется NTFS) и щелкните  
**“Далее (Next)”**.

Рекомендуем установить метку диска –  
ICONBIT – для быстрого поиска диска  
в Мой компьютер.  
(FAT32 не может быть выбрана, если  
объем вашего диска превышает  
197Гб).



|   |                  |
|---|------------------|
|              | <b>Внимание!</b> |
| Не отмечайте опцию <b>Включить сжатие файлов и папок (Enable file and folder compression)</b> . |                  |

12. Щелкните по кнопке **“Finish”**,  
чтобы выйти из окна **“The New  
Partition Wizard”**.



13. После установки New Partition Wizard, новый жесткий диск будет отформатирован автоматически. Пожалуйста, подождите, пока процесс форматирования будет полностью завершен.

## Для Windows Vista

1. Нажмите кнопку "Пуск" и зайдите в "Панель управления". Затем выберите "Система и ее обслуживание".

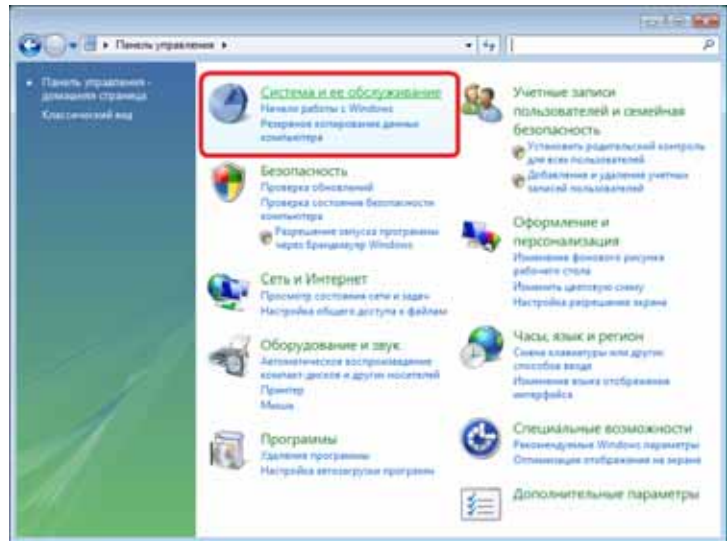

2. Выберите "Администрирование" и перейдите к "Соединение и форматирование разделов жесткого диска".

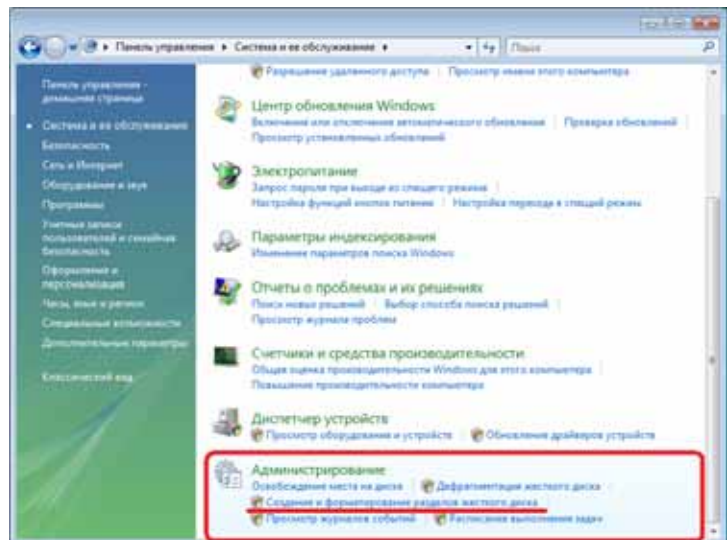

6. Найдите диск с пометкой "Не распределен" и соответствующий по объему с жестким диском установленным в ваш Iconbit. Щелкните правой кнопкой мыши и выберите "Создать простой том".

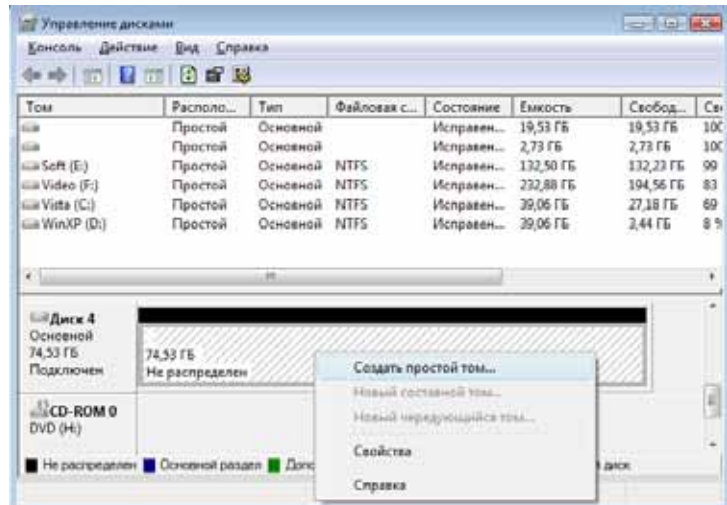

7. Щелкните "Далее".

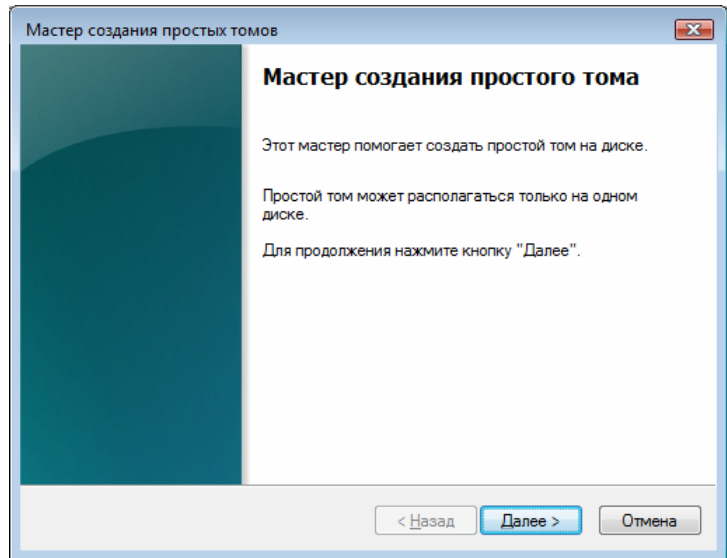

8. Система автоматически определит максимальный объем возможный под форматирование. Щелкните по кнопке "Далее".

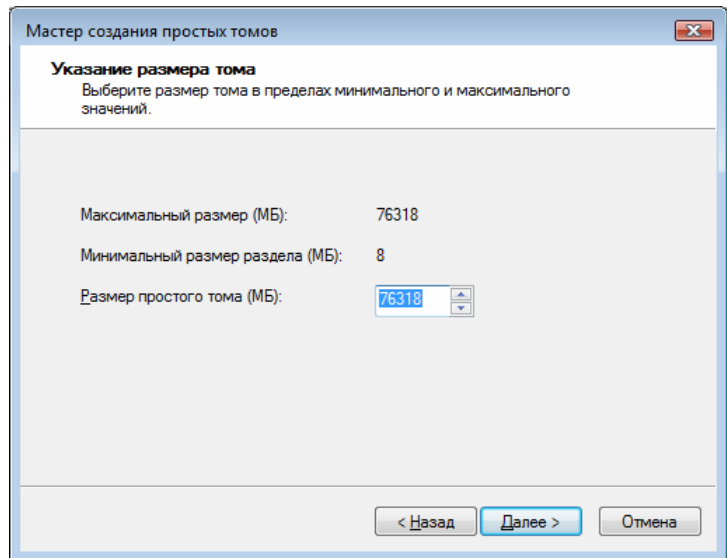

|   |                   |
|---|-------------------|
|  <b>TIP</b>  | <b>Внимание !</b> |
| HD270HDMI корректно работает с телевизором, только в случае выбора <b>Primary partition</b> . |                   |

10. Щелкните "Далее".  
(Буква диска будет присвоена автоматически)

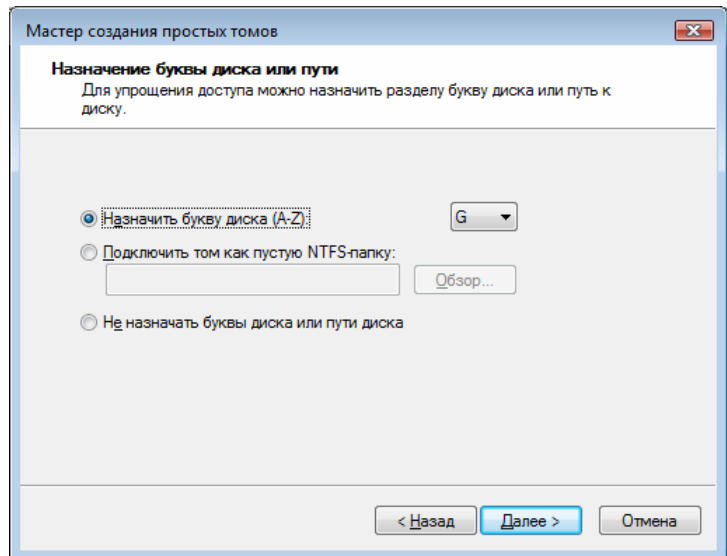

12. Выберите файловую систему (рекомендуется NTFS) и щелкните "Далее".

Рекомендуем установить метку диска - ICONBIT - для быстрого поиска диска в Мой компьютер. (FAT32 не может быть выбрана, если объем вашего диска превышает 197Гб).



**TIP**

**Внимание!**

Не отмечайте опцию **Включить сжатие файлов и папок (Enable file and folder compression)**.

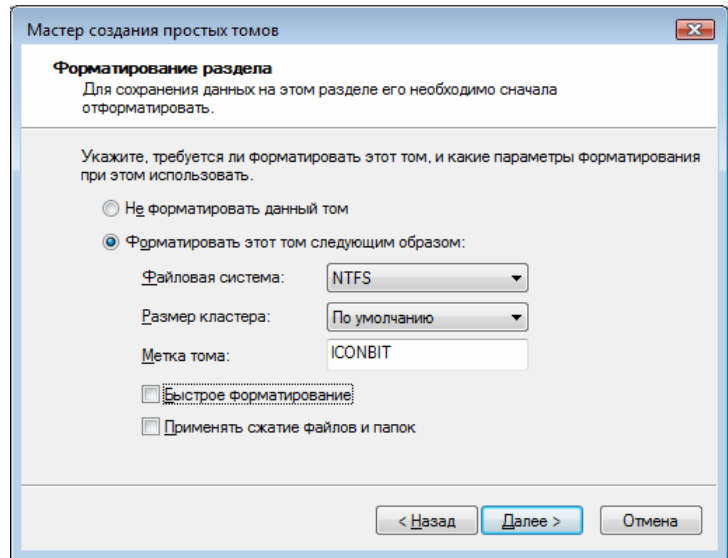

12. Щелкните по кнопке "Готово", чтобы выйти из окна.

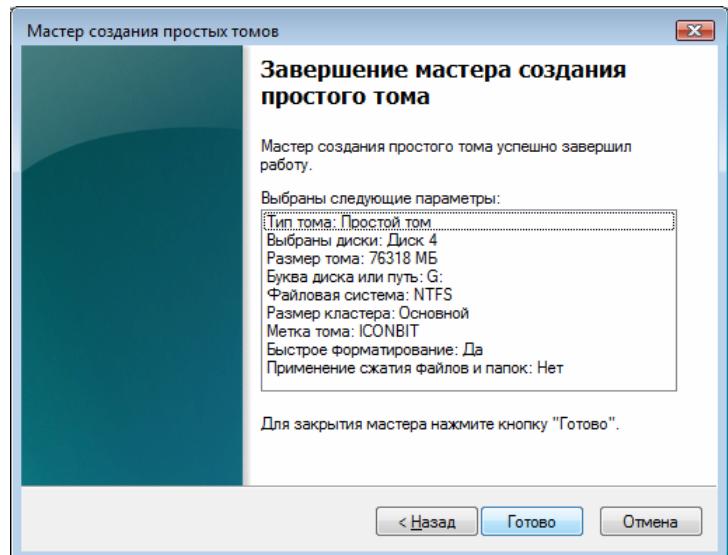

13. После завершения "Мастера создания простого тома", новый жесткий диск будет отформатирован автоматически. Пожалуйста, подождите, пока процесс форматирования будет полностью завершен.



# Устранение неисправностей

До того, как вы обратитесь в службу гарантийной поддержки, пожалуйста, ознакомьтесь с данным разделом.

## Проблемы с изображением

### 1. На экране телевизора ничего не отображается.

- Проверьте правильность установки режима TV Out. Вы можете использовать кнопку TV OUT на пульте дистанционного управления. Нажмите кнопку несколько раз с интервалом в 2~3 секунды.
- Проверьте, видео вход Вашего ТВ (прочтите инструкцию к вашему ТВ)
- Проверьте правильность аудио и видео подключения.
- Проверьте, поддерживает ли HD270HDMI тот тип файла, который вы хотите воспроизвести.
- Проверьте кабели, попробуйте заменить их.

### 2. Шумы на изображении.

- Проверьте правильность подключения и качество видеокабеля.
- Проверьте, соответствует ли режим TV Out вашему телевизору.
- В случае если вы подсоединили HD270HDMI к телевизору не напрямую, а через DVD-плеер, видеомагнитофон и т.д., то в этом случае изображение может сопровождаться шумами. Рекомендуется прямое подключение HD270HDMI к телевизору.
- При резкой смене температур внутри HD270HDMI может образоваться влага, пожалуйста, подождите некоторое время, пока температура HD270HDMI станет такой же, как и в окружающей его среде.

### 3. Размер изображения не соответствует телевизионному экрану.

- Проверьте настройку соотношения сторон кадра в меню SET-UP.

## Проблемы со звуком

### 1. Звук воспроизводится с шумами или вообще отсутствует

- Проверьте правильность подключения стерео кабеля (аудио/видео кабель) между HD270HDMI и телевизором.
- Проверьте уровень громкости звука и не нажата ли кнопка MUTE.
- Проверьте, правильно ли подсоединен цифровой аудио кабель к вашей аудиосистеме.
- Попробуйте изменить установку в разделе Audio Out в меню SET-UP.
- Попробуйте использовать другой аудио кабель.

### 2. Звук воспроизводится с шумами или вообще отсутствует (при использовании цифровой аудиосистемы).

- Проверьте Audio channels в SETUP меню.
- Установите 'pass through' в SETUP меню.
- Проверьте статус соединения и настройки вашей цифровой аудиосистемы (обратитесь к руководству пользователя вашей системы).
- Проверьте правильность подключения коаксиального кабеля

## **Проблемы с жестким диском или пультом дистанционного управления**

### **1. HD270HDMI не распознает жесткий диск**

- Проверьте, не содержит ли корневая папка или любая другая папка слишком много файлов. В этом случае создайте подпапки и переместите в них часть файлов.
- Проверьте правильность установки жесткого диска в HD270HDMI.
- Проверьте корректность форматирования жесткого диска (форматирование должно быть основано на 'Primary partition' и опция 'file and folder compression' не должна быть отмечена).
- Проверьте установку джампера жесткого диска (он должен быть установлен в положении 'Single' или 'Master' или SATA I для SATA II HDD).
- Попробуйте использовать другой жесткий диск (могут быть какие-либо проблемы, связанные с самим жестким диском).

### **2. Компьютер не распознает HD270HDMI в качестве внешнего USB устройства хранения.**

- Если ваш компьютер работает под ОС Windows 98SE, то вам необходимо установить USB драйверы для Windows98SE.
- Если Вы используете новый жесткий диск, необходимо создать разделы на Вашем HDD

(см. раздел **6. Форматирование жесткого диска и разбиение его на разделы**).

- Проверьте, включен ли HD270HDMI.
- Попробуйте использовать другой жесткий диск (могут быть какие-либо проблемы, связанные с самим жестким диском).

### **3. Пульт дистанционного управления работает некорректно.**

- Проверьте, нет ли каких-либо препятствий между пультом дистанционного управления и IR ресивером HD270HDMI.
- Проверьте работоспособность батареек пульта дистанционного управления.
- Проверьте, не попадает ли на IR ресивер прямых лучей света, например, солнечных.



## Спецификация

| Мультимедийный плеер высокой четкости, ICONBIT HD270HDMI |  |                                     |
|--|--|-------------------------------------|
| <b>Форматы воспроизводимых файлов</b>                    |  |                                     |
| <b>Основной чип</b>                                      | Sigma 8623 (200Мгц ARM + Video RISC + Audio DSP)   |                                     |
| <b>Видео контейнер</b>                                   | HD файлы (tp,ts), Windows Media 9 HD (без DRM защиты - WMV), AVI, MP4, MKV, MPG, MPEG, DVD (IFO, VOB)                  |                                     |
| <b>Видео кодеки</b>                                      | MPEG-4.10 (H.264) VP@L3, MP@L4.0 и HP@L4.0; WMV9 MP@HL; MPEG-2 MP@HL; MPEG-4.2 ASP@L5 (720p, без поддержки GMC и QPEL) |                                     |
| <b>Видео поток</b>                                       | MPEG 2 HD - 35Mbit; MPEG4, H.264 HD - 16Mbit; WMV9HD - 18Mbit  |                                     |
| <b>Аудио</b>   | В стерео режиме  | MP3, Ogg Vorbis, WMA, WAV, AC3, AAC |
|  | Вывод на SPDIF без обработки   | WMA, AC3, DTS                       |
| <b>Изображение</b>                                       | JPEG до 1920x1080 точек  |                                     |
| <b>Субтитры</b>  | SMI, .SUB, .SRT, SAA, TXT (отдельным файлом, в UTF8 кодировке)   |                                     |
| <b>Выходы</b>  |  |                                     |
| <b>Видео</b>   | HDMI, Composite Video<br>Максимальное разрешение: до 1920 x 1080 прогрессивная развертка                               |                                     |
| <b>Аудио</b>   | Аналоговый двухканальный стерео (AC3, WMA, AAC, MP3, WAV PCM)<br>Coaxial цифровой аудио выход (AC3, DTS)               |                                     |
| <b>USB интерфейс</b>                                     | 1 x USB 2.0 для подключения к компьютеру   |                                     |
| <b>Поддерживаемые типы жестких дисков</b>                |  |                                     |
| <b>Размер</b>  | 2.5 дюймовые SATA (от 40 до 500 Гб и более)  |                                     |
| <b>Файловая система</b>                                  | NTFS, FAT32, EXT2/3  |                                     |
| <b>Поддерживаемые ОС</b>                                 |  |                                     |
| <b>ОС</b>  | Windows 98x 2000, XP, Vista, MAC OS X, Linux/Unix  |                                     |
| <b>Габариты и вес</b>                                    |  |                                     |
| <b>Габариты (мм)</b>                                     | Ширина (78мм) x Высота (20мм) x Глубина (134мм)  |                                     |
| <b>Питание / рабочая среда</b>                           |  |                                     |
| <b>Сетевой адаптер</b>                                   | Вход: AC 90V ~ 240V 50/60Hz  |                                     |

\* Обратите внимание: Спецификация может быть изменена без какого-либо уведомления пользователя.