

RU

RENLIG



Design and Quality
IKEA of Sweden

РУССКИЙ

4

Содержание

Сведения по технике безопасности	4	Программы	17
Указания по безопасности	6	Показатели потребления	20
Описание изделия	8	Уход и очистка	21
Панель управления	9	Поиск и устранение неисправностей	24
Перед первым использованием	12	Технические данные	28
Ежедневное использование	13	ОХРАНА ОКРУЖАЮЩЕЙ СРЕДЫ	29
Полезные советы	16	ГАРАНТИЯ ИКЕА	30

Право на изменения сохраняется.

Сведения по технике безопасности

Перед установкой и эксплуатацией прибора внимательно ознакомьтесь с приложенным руководством. Производитель не несет ответственность за травмы и повреждения, полученные/вызванные неправильной установкой и эксплуатацией. Позаботьтесь о том, чтобы данное руководство было у Вас под рукой на протяжении всего срока службы прибора.

Безопасность детей и лиц с ограниченными возможностями

- Данный прибор может эксплуатироваться детьми старше 8 лет и лицами с ограниченными физическими, сенсорными или умственными способностями и с недостаточным опытом или знаниями только при условии нахождения под присмотром лица, отвечающего за их безопасность, или после получения соответствующих инструкций, позволяющих им безопасно эксплуатировать электроприбор и дающих им представление об опасности, сопряженной с его эксплуатацией.
- Не позволяйте детям играть с прибором.
- Детям младше 3 лет запрещается находиться рядом с прибором, если за ними не обеспечивается постоянный надзор взрослых.

- Храните все упаковочные материалы вне досягаемости детей.
- Храните все средства для стирки вне досягаемости детей.
- Не подпускайте детей и домашних животных к прибору, когда его дверца открыта.
- Если прибор оснащен устройством защиты от детей, рекомендуем Вам включить это устройство.
- Очистка и доступное пользователю техническое обслуживание не должно производиться детьми без присмотра.

Общие правила техники безопасности

- Не изменяйте параметры данного прибора.
- Соблюдайте максимально допустимую загрузку в 7 кг (см. Главу «Таблица программ»).
- Рабочее давление воды (минимальное и максимальное) должно находиться в пределах 0,5 бар (0,05 МПа) и 8 бар (0,8 МПа).
- Вентиляционные отверстия в днище (если они предусмотрены конструкцией) не должны перекрываться ковровым покрытием.
- При подключении прибора к водопроводу должны использоваться новые поставляемые с ним комплекты шлангов. Использовать старые комплекты шлангов нельзя.
- В случае повреждения шнура питания во избежание несчастного случая он должен быть заменен изготовителем, авторизованным сервисным центром или специалистом с равнозначной квалификацией.
- Перед выполнением операций по чистке и уходу выключите прибор и извлеките вилку сетевого шнура из розетки.
- Не используйте для очистки прибора подаваемую под давлением воду или пар.

- Протирайте прибор мягкой влажной тряпкой. Используйте только нейтральные моющие средства. Не используйте абразивные средства, царапающие губки, растворители или металлические предметы.

Указания по безопасности

Установка

- Удалите всю упаковку и вывинтите транспортировочные болты.
 - Сохраните транспортировочные болты. Перед следующим перемещением прибора Вам будет необходимо заблокировать барабан.
 - Прибор имеет большой вес: не забывайте о мерах предосторожности при его перемещении. Обязательно используйте защитные перчатки.
 - Не устанавливайте и не подключайте прибор, если он имеет повреждения.
 - Следуйте приложенным к прибору инструкциям по его установке.
 - Не устанавливайте и не эксплуатируйте прибор в помещениях с температурой ниже 0°C или в местах, где он может оказаться под действием атмосферных условий.
 - Убедитесь, что пол на месте установки прибора ровный, прочный, чистый и не боится нагрева.
 - Убедитесь, что между днищем прибора и полом имеется достаточная вентиляция.
 - Для обеспечения необходимого пространства между прибором и ковровым покрытием отрегулируйте высоту ножек прибора.
 - Не устанавливайте прибор там, где его дверцу будет невозможно полностью открыть.
- Включайте прибор только в установленную надлежащим образом электророзетку с защитным контактом.
 - Убедитесь, что параметры электропитания, указанные на табличке с техническими данными, соответствуют параметрам электросети. В противном случае вызовите электрика.
 - Не пользуйтесь тройниками и удлинителями.
 - Следите за тем, чтобы не повредить вилку и сетевой кабель. В случае необходимости замены сетевого шнура она должна быть выполнена нашим авторизованным сервисным центром.
 - Вставляйте вилку сетевого кабеля в розетку только во конце установки прибора. Убедитесь, что после установки имеется доступ к вилке.
 - Не беритесь за кабель электропитания или за его вилку мокрыми руками.
 - Для отключения прибора от электросети не тяните за кабель электропитания. Всегда беритесь за саму вилку.
 - Только для Великобритании и Ирландии: Прибор оснащен вилкой, рассчитанной на ток 13 А. При замене предохранителя в вилке электропитания следует использовать предохранитель 13 А ASTA (BS 1362).
 - Данный прибор соответствует директивам Е.Е.С.

Подключение к электросети

- Прибор должен быть заземлен.

Подключение к водопроводу

- Следите за тем, чтобы не повредить шланги для воды.

- Перед подключением прибора к новым или давно не использовавшимся трубам дайте воде стечь, пока она не станет чистой.
- Перед первым использованием прибора убедитесь в отсутствии протечек.

Эксплуатация



ВНИМАНИЕ! Существует риск травмы, поражения электрическим током, пожара, получения ожогов или повреждения прибора.

- Используйте прибор только в жилых помещениях.
- Следуйте правилам по безопасному обращению, приведенным на упаковке моющего средства.
- Не кладите на прибор, рядом с ним или внутри него легковоспламеняющиеся материалы или изделия, пропитанные легковоспламеняющимися веществами.
- Удостоверьтесь, что из белья извлечены все металлические предметы.
- Не помещайте под прибор контейнер для сбора воды на случай возможной

ее протечки. Чтобы узнать, какие дополнительные принадлежности могут использоваться с Вашим прибором, обратитесь в авторизованный сервисный центр.

- Не прикасайтесь к стеклянной части дверцы во время работы программы. Дверца может быть горячей.

Сервис

- Для ремонта прибора обратитесь в авторизованный сервисный центр.
- Применяйте только оригинальные запасные части.

Утилизация



ВНИМАНИЕ! Существует опасность травмы или удушья.

- Отключите прибор от электросети.
- Отрежьте и утилизируйте кабель электропитания.
- Удалите защелку дверцы, чтобы предотвратить риск ее запираания при попадании внутрь прибора детей и домашних животных.

Описание изделия

Обзор прибора

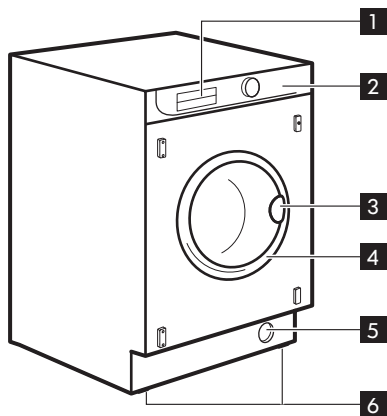

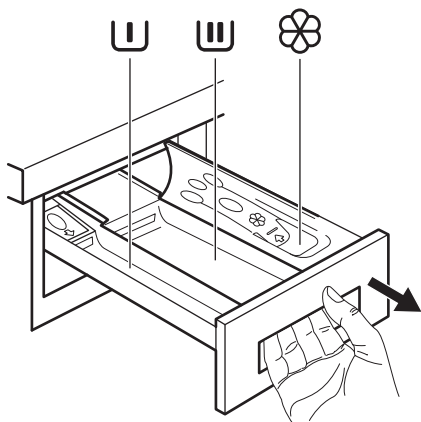

- 1 Дозатор моющих средств
- 2 Панель управления
- 3 Ручка для открывания дверцы
- 4 Табличка с техническими данными
- 5 Сливной фильтр
- 6 Регулируемые ножки

Дозатор моющих средств



 Отделение для моющего средства, используемого на этапах предварительной стирки и замачивания. Моющее средство для предварительной стирки и замачивания добавляется в начале выполнения программы стирки.

 Отделение для порошкового или жидкого моющего средства, используемого при основной стирке. При использовании жидкого моющего средства наливайте его непосредственно перед запуском программы.

 Отделение для жидких добавок (смягчителя для ткани, крахмала).

При дозировке моющих средств и добавок руководствуйтесь указаниями изготовителя и не превышайте отметку «МАКС» на стенке дозатора моющих средств. Смягчитель для ткани или крахмальные добавки следует заливать в отделение дозатора до начала выполнения программы стирки.

Система защиты от детей

Чтобы предупредить возможность запираания внутри барабана детей или домашних животных, в приборе предусмотрено специальное устройство.

Следите за тем, чтобы дети и домашние животные не забирались в барабан.

Проверяйте барабан перед началом использования прибора.

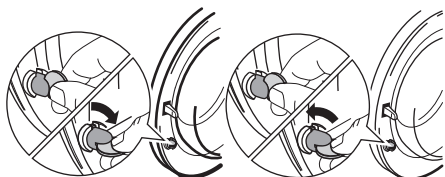

Для включения этого устройства поверните по часовой стрелке кнопку с внутренней стороны дверцы (не нажимая ее) так, чтобы паз пришел в горизонтальное положение. При необходимости используйте для этого монету.

Чтобы отключить это устройство и закрыть дверцу, поверните кнопку против часовой стрелки так, чтобы паз оказался в вертикальном положении.

Панель управления

Описание панели управления

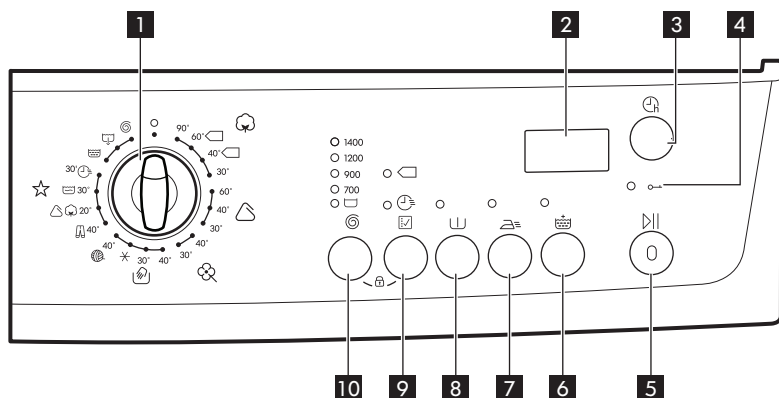



1 Селектор программ

2 Дисплей

3 Кнопка «Отсрочка пуска» 

4 Индикатор блокировки дверцы 



5 Кнопка «Пуск/Пауза» 

6 Кнопка «Дополнительное полоскание» 

7 Кнопка «Легкая глажка» 





8 Кнопка «Предварительная стирка» 





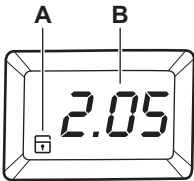

9 Кнопка режима :





- Режим «Очень быстрая» 
- Режим «Эконом» 

10 Режимы «Снижение скорости отжима»

-  и «Остановка с водой в баке» 

<p>Селектор программ</p>	<p>С его помощью можно включить/выключить прибор и выбрать программу.</p>
<p>Дисплей</p> 	<p>На дисплей выводится следующая информация:</p> <ul style="list-style-type: none"> • A – Защита от детей Данная функция позволяет оставлять работающий прибор без присмотра. • B – Цифра: <ul style="list-style-type: none"> – Продолжительность выбранной программы. После выбора программы ее продолжительность в часах и минутах отображается на дисплее (например, <i>2.05</i>). Продолжительность выбранной программы стирки рассчитывается автоматически на основании максимальной загрузки, предусмотренной для каждого типа ткани. После запуска программы на дисплее ежесекундно обновляется время, оставшееся до ее окончания. – Отсрочка пуска. Выбранное время отсрочки пуска высвечивается на дисплее в течение нескольких секунд, затем оно снова заменяется продолжительностью ранее выбранной программы. Индикация оставшегося времени отсрочки будет изменяться с интервалом в 1 час до тех пор, пока эта величина не дойдет до одного часа. После этого она будет изменяться ежесекундно. – Коды неисправностей. В случае какой-либо неисправности на дисплее может появиться соответствующий код, например, <i>E10</i> (см. Параграф «Поиск и устранение неисправностей»). – Неправильный выбор режима. В случае выбора режима, несовместимого с выбранной программой стирки, на нижней строке дисплея в течение нескольких секунд высвечивается сообщение <i>E r r</i>. Начинает мигать встроенный красный индикатор кнопки . – Конец программы. По окончании программы на дисплее высвечивается мигающий ноль , а индикатор  и индикатор кнопки  гаснут. Теперь дверцу можно открыть.

<p>Кнопка «Отсрочка пуска»</p> 	<p>Эта кнопка позволяет отсрочить пуск программы на 30, 60, 90 минут, 2 часа и дольше (максимум 20 часов), с шагом в 1 час.</p>
<p>Индикатор блокировки дверцы</p> 	<p>Индикатор загорается, когда запускается программа, и указывает, можно ли открыть дверцу.</p> <ul style="list-style-type: none"> • индикатор включен: дверцу открывать нельзя. Прибор работает или остановился с водой в баке. • индикатор выключен: дверцу можно открывать. Выполнение программы завершено или вода из бака слита. • индикатор мигает: дверцу можно будет открыть через несколько минут.
<p>Кнопка «Пуск/Пауза»</p> 	<p>Эта кнопка позволяет запустить или прекратить выбранную программу стирки.</p>
<p>Кнопка «Дополнительное полоскание»</p> 	<p>Данный прибор специально разработан для обеспечения экономии воды. Если необходимо прополоскать белье дополнительным количеством воды (дополнительное полоскание), выберите этот режим. Будет выполнено несколько дополнительных полосканий. Этот режим рекомендуется для людей, страдающих аллергией на моющие средства, а также в регионах с очень мягкой водой. Загорается соответствующий индикатор.</p>
<p>Кнопка «Легкая глажка»</p> 	<p>При выборе этого режима белье стирается и отжимается очень бережно, чтобы избежать образования складок. Это облегчает глажку.</p> <p>Кроме того, в некоторых программах прибор выполняет несколько дополнительных полосканий.</p> <p>В программах для хлопка максимальная скорость отжима автоматически снижается.</p> <p>Загорается соответствующий индикатор.</p>
<p>Кнопка «Предварительная стирка»</p> 	<p>При выборе этого режима перед тем, как приступить к основной стирке, прибор производит предварительную стирку. Продолжительность стирки при этом увеличивается. Этот режим рекомендуется для стирки сильно загрязненного белья.</p> <p>Загорается соответствующий индикатор.</p>

<p>Кнопка «Режим» </p>	<p>Нажатием этой кнопки можно выбрать:</p> <ul style="list-style-type: none"> • Режим «Очень быстрая» : прибор выполняет короткий цикл стирки для слабозагрязненного белья или белья, которое нужно только освежить. Мы рекомендуем в этом случае уменьшать загрузку. Загорается соответствующий индикатор. • Режим «Эконом» : Этот режим обеспечивает хорошие результаты стирки и одновременно уменьшает потребление электроэнергии. Время стирки будет увеличено, а температура стирки понижена. Загорается соответствующий индикатор.
<p>Кнопка снижения скорости отжима </p>	<p>Нажав на эту кнопку, можно изменить скорость отжима для выбранной программы. Загорается соответствующий индикатор.</p> <p>Остановка с водой в баке </p> <p>Используйте данный режим для предотвращения образования складок на белье. Барабан регулярно совершает вращения для предотвращения образования складок на белье. Загорается соответствующий индикатор.</p> <p>По завершении программы в барабане остается вода. Дверца остается заблокированной. Чтобы открыть дверцу, необходимо слить воду. Для слива воды см. Главу «По окончании программы».</p>

Перед первым использованием

1. Убедитесь, что подключение прибора к электросети, водопроводу и канализации выполнено в соответствии с инструкциями по установке.
2. Выньте из барабана все материалы.
3. Чтобы включить ЭКОНОМ-клапан, налейте 2 литра воды в отсек основной стирки  дозатора моющих средств.

Выберите цикл стирки изделий из хлопка при максимальной температуре удаления любых загрязнений, которые могли остаться после изготовления прибора. Насыпьте половину мерки стирального порошка в дозатор для основной стирки и запустите прибор.

Ежедневное использование

Загрузка белья

Откройте вентиль подачи воды. Вставьте вилку сетевого кабеля в розетку.

1. Откройте дверцу прибора, потянув за ручку дверцы.
2. Поместите белье в барабан по одной вещи за раз.
3. Перед загрузкой встряхните каждое загружаемое изделие.

Не превышайте норму загрузки при укладке белья в барабан. Максимальные значения загрузки см. в «Таблице программ стирки».

4. Закройте дверцу.





ОСТОРОЖНО!

Убедитесь, что белье не зажато между уплотнением и дверцей.

Это может привести к протечке или повреждению белья.

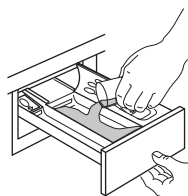
Загрузите моющее средство и смягчитель ткани



Насыпьте моющее средство в отделение для основной стирки  или в соответствующее отделение, если это требуется для выбранной программы или дополнительной функции (более подробно см. в Разделе «Дозатор моющих средств»). Подробнеее выборе необходимого количества моющих средств см. в разделе «Степени жесткости воды». Налейте смягчитель для ткани и другие добавки в отделение, помеченное значком  (запрещается превышать отметку «Макс» на стенке дозатора).

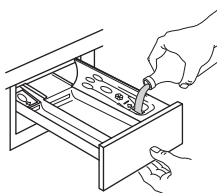

Осторожно закройте дозатор моющих средств

Выбор программы

1. Включите прибор и выберите программу, повернув селектор программ:



- Индикатор кнопки  замигает.
 - На дисплее отобразится продолжительность программы.
2. В случае необходимости измените скорость отжима или включите доступные режимы. При включении режима загорается его индикатор.

При ошибочной установке на дисплее отобразится сообщение .

Описание каждого цикла стирки, сведения о совместимости программ стирки с программами стирки и режимами см. в Главе «Программы».



Запуск программы без отсрочки пуска

Нажмите на кнопку .





- Индикатор кнопки  загорится, перестав мигать.
- Произойдет запуск программы, дверца заблокируется и загорится индикатор .
- Продолжительность программы начнет уменьшаться с шагом в одну минуту.

В начале цикла стирки на короткое время может включиться сливной насос.





Запуск программы с режимом отсрочки пуска

1. Нажимайте на кнопку , пока на дисплее не отобразится нужное значение отсрочки. Загорится индикатор отсрочки пуска.
2. Нажмите на кнопку :
 - Высветится индикатор блокировки дверцы и индикатор .

- Прибор начнет обратный отсчет времени.
- По окончании обратного отсчета произойдет автоматический запуск программы.



Можно отменить или изменить значение режима  до нажатия на кнопку . После нажатия на кнопку  можно только отменить режим .

Отмена режима :

- a. Нажмите на кнопку , чтобы перевести прибор в режим паузы. Индикатор кнопки  замигает.
 - b. Нажимайте на кнопку , пока на дисплее не появится .
- Снова нажмите на кнопку  требуемое количество раз, чтобы сразу же запустить программу.

Прерывание программы и изменение выбранных режимов

Допускается изменение только ограниченного ряда режимов до того, как они будут запущены.

1. Нажмите на кнопку . Замигает индикатор.
2. Внесите изменения в режимы.
3. Снова нажмите на кнопку . Выполнение программы будет продолжено.

Отмена выполняющейся программы

1. Поверните селектор программ в положение , чтобы отменить программу и выключить прибор.
2. Вновь включите прибор поворотом селектора программ. Теперь можно выбрать новую программу стирки.

Перед запуском новой программы прибор может произвести слив воды. В этом случае убедитесь, что моющее средство все еще находится в дозаторе моющих средств; в противном случае добавьте моющее средство.

Открывание дверцы





Во время выполнения любой из программ или  дверца остается заблокированной.

При этом светится индикатор .



⚠ ОСТОРОЖНО! Если температура или уровень воды в барабане слишком высоки и барабан еще вращается, дверцу нельзя будет открыть.

Для того, чтобы открыть крышку в течение первых минут цикла, или при выполнении

:

1. Нажмите на кнопку , чтобы перевести прибор в режим паузы.
2. Подождите, пока не погаснет индикатор .
3. Дверцу можно открыть.
4. Закройте дверцу и снова коснитесь кнопки . Выполнение программы или (отсчета ) продолжится.



По окончании программы

- Прибор автоматически завершит работу.
- Будет выдан звуковой сигнал (если он включен).
- На дисплее высветится .
- Индикатор кнопки  погаснет.
- Индикатор блокировки дверцы  погаснет.





Выключите прибор, повернув селектор программ в положение .

- Дверцу можно открыть.
- Выньте белье из прибора. Убедитесь, что барабан пуст.
- Закройте водопроводный вентиль.
- Оставьте дверцу и выдвижной дозатор моющих средств приоткрытыми для предотвращения образования плесени и неприятных запахов.

Программа стирки завершена, но в барабане осталась вода.

- Барабан регулярно совершает вращения для предотвращения образования складок на белье.
- Индикатор  продолжает гореть, напоминая Вам о необходимости слить воду.
- Горит индикатор дверцы . Индикатор кнопки  гаснет. Дверца остается заблокированной.
- Чтобы открыть дверцу, необходимо слить воду.

Слив воды:

1. Для слива воды.
 - Задайте программу  или .
 - Нажмите на кнопку . Прибор произведет слив воды и отжим.
2. По окончании программы индикатор блокировки дверцы  погаснет, и дверцу можно будет открыть.
3. Выключите прибор, повернув селектор программ в положение .

Режим ожидания

Спустя несколько минут после окончания программы включится режим экономии энергии. Яркость дисплея уменьшается. При нажатии любой кнопки прибор выйдет из режима экономии энергии.

Полезные советы

Сортировка белья

Руководствуйтесь символами на этикетке каждой вещи и инструкциями производителя по стирке. Сортируйте белье следующим образом: белое белье, цветное белье, синтетика, деликатное белье, изделия из шерсти.

Выведение пятен

Некоторые пятна могут не отстираться только водой и моющим средством. Поэтому перед стиркой их рекомендуется обработать.

Кровь: промойте свежие пятна холодной водой. Засохшие пятна следует замочить на ночь со средством для удаления пятен, затем потереть их в мыльном растворе.

Масляные краски: смочите пятновыводителем на бензиновой основе, положите вещь на мягкую подстилку и промокните пятно; повторите обработку несколько раз.

Засохшие жирные пятна: смочите скипидаром, положите вещь на мягкую подстилку и кончиками пальцев промокните пятно, используя хлопчатобумажную ткань.

Ржавчина: используйте раствор щавелевой кислоты в горячей воде или специальное средство для выведения пятен ржавчины в холодном виде. Будьте осторожны со старыми пятнами ржавчины, так как структура целлюлозы под ними повреждена и ткань может порваться.

Пятна плесени: обработайте отбеливателем и тщательно сполосните

(только для белого и цветного нелиняющего белья).

Трава: слегка потрите мылом, а затем обработайте отбеливателем (только для белого и цветного нелиняющего белья).

Шариковая ручка и клей: смочите ацетоном¹⁾, положите вещь на мягкую подстилку и промокните пятно.

Губная помада: смочите ацетоном, как указано выше, затем обработайте пятно денатуратом. Обработайте оставшиеся следы отбеливателем.

Красное вино: замочите с моющим средством, прополощите и обработайте уксусной или лимонной кислотой, затем еще раз прополощите. Обработайте оставшиеся следы отбеливателем.

Чернила: в зависимости от состава чернил сначала смочите пятно ацетоном¹⁾, затем уксусной кислотой; обработайте оставшиеся на белой ткани следы отбеливателем и тщательно прополощите ее.

Пятна смолы: сначала обработайте пятновыводителем, денатуратом или бензином, затем потрите, используя чистящую пасту.

Градусы жесткости воды

Жесткость воды измеряется в так называемых градусах жесткости. Информацию о жесткости воды в месте проживания можно получить в службе водоснабжения или от местных органов власти.

¹⁾ не используйте ацетон для чистки изделий из искусственного шелка

Тип	Градусы жесткости воды	
	градусы по немецкому стандарту (dH°)	градусы по французскому стандарту (°Т.Н.)
Мягкая	0-7	0-15
Средний	8-14	16-25
Жесткая	15-21	26-37





Очень жесткая	> 21	> 37
---------------	------	------







Смягчитель воды следует добавлять при стирке в воде со средней и высокой жесткостью. Следуйте указаниям изготовителя. После этого количество моющего средства можно скорректировать (уменьшить) в соответствии со смягчением воды.





Программы

Таблица программ

Всегда выбирайте программу стирки в соответствии с символом по уходу на этикетке каждой вещи.

Программа Диапазон температур	Максимальная загрузка Максимальная скорость отжима	Описание программы (Тип загрузки и степень загрязненности)
 ХЛОПОК 90° - 60° - 40° - 30°	7 кг 1400 об/мин	Белый и цветной хлопок. Обычное и легкое загрязнение.
 + режим  ХЛОПОК ЭКОНОМ ¹⁾ 60°C – 40°C	7 кг 1400 об/мин	Белый и нелиняющий цветной хлопок. Обычная загрязненность. Энергопотребление при этом уменьшается, а продолжительность программы стирки увеличивается.
 СИНТЕТИКА 60° - 40° - 30°	3 кг 900 об/мин	Изделия из синтетических или смесовых тканей. Обычная загрязненность.

Программа Диапазон температур	Максимальная загрузка Максимальная скорость отжима	Описание программы (Тип загрузки и степень загрязненности)
 <p>ДЕЛИКАТНЫЕ ТКАНИ 40° - 30°</p>	<p>3 кг 700 об/мин</p>	<p>Ткани, требующие бережного обращения, например, из акрила, вискозы и полиэстера. Обычная загрязненность.</p>
 <p>РУЧНАЯ СТИРКА 40° - 30° - ✖ (Холодная стирка)</p>	<p>2 кг 1000 об/мин</p>	<p>Изделия из деликатных тканей имеющие на этикетке символ «ручная стирка». ²⁾</p>
 <p>ШЕРСТЬ 40°</p>	<p>2 кг 1000 об/мин</p>	<p>Шерсть, пригодная для машинной стирки а также шерстяные изделия, подлежащие ручной стирке²⁾.</p>
 <p>ДЖИНСЫ 40°</p>	<p>3 кг 1200 об/мин</p>	<p>Джинсовые и вязаные изделия. Также изделия темных цветов.</p>
<p>20°   МИКС 20°C 20°C</p>	<p>3 кг 900 об/мин</p>	<p>Специальная программа для стирки тканей из хлопка, синтетики и смесовых синтетических тканей невысокой загрязненности. Выберите данную программу для снижения энергопотребления. Для обеспечения хороших результатов стирки убедитесь, что средство для стирки рассчитано на стирку при низкой температуре.³⁾</p>
 <p>ЗАМАЧИВАНИЕ 30°C</p>	<p>7 кг</p>	<p>Предварительная стирка – Замачивание около 40 минут – Остановка с водой в баке. Специальная программа для сильно загрязненного белья. По окончании времени замачивания прибор автоматически остановится; вода при этом останется в баке. Перед началом нового этапа стирки необходимо слить воду (см. Главу «По окончании программы»). ⁴⁾</p>

Программа Диапазон температур	Максимальная загрузка Максимальная скорость отжима	Описание программы (Тип загрузки и степень загрязненности)
30'  МИНИПРОГРАМ МА 30°C	3 кг 700 об/мин	Очень короткий цикл для изделий из синтетики и ткани, требующей бережного обращения, которые имеют легкую загрязненность или для вещей, которые требуется освежить.
 Rinse	7 кг 1400 об/мин	Полоскание и отжим белья. Все ткани.
 Drain	7 кг	Слив воды из барабана. Все ткани.
 Spin	7 кг 1400 об/мин	Отжим белья и слива воды из барабана. Все ткани.
 ВКЛ/ВЫКЛ	Поверните для выключения прибора и/или сброса программы.	

1) Энергосберегающая программа для хлопка Программа с температурой 60°C и загрузкой 7 кг является эталонной программой для расчета данных, указанных на табличке энергопотребления в соответствии со стандартом ЕЕС 92/75. Выбор этой программы обеспечивает хорошие результаты стирки и уменьшает потребление электроэнергии. Продолжительность программы стирки при этом увеличивается. низкой температуре.











2) В ходе этого цикла барабан медленно вращается, обеспечивая щадящую стирку. Может показаться, что барабан не вращается или вращается ненадлежащим образом; такое поведение прибора является нормой.



















3) Прибор автоматически выполняет короткий нагрев только в том случае, если температура воды ниже 20°C. Дисплей температуры может отобразить в качестве значения температуры воды «холодная».

4) Эту программу нельзя использовать для тканей, требующих бережного обращения, например, для шелка и шерсти. Насыпьте стиральный порошок для вымачивания в отделение дозатора моющих средств, помеченное

символом . По окончании замачивания (после слива воды) можно выбрать требуемую программу стирки. Сначала выключите прибор, затем выберите программу и запустите ее.

Совместимость программных режимов

Программа			 1)	 2)	 3)	 4)		
	■	■	■	■	■	■	■	■
	■	■	■	■	■	■	■	■
		■		■	■		■	■

Программа			 1)	 2)	 3)	 4)		
	■	■						■
	■	■						■
	■	■			■	■		■
20°  	■	■					■	■
								■
30' 								■
	■	■				■	■	■
								
	■							■

1) Режим включается только при 40°C и 60°C.

2) При выборе данного режима рекомендуется уменьшить загрузку белья. Полная загрузка прибора возможна, однако качество стирки при этом может оказаться неудовлетворительным. Рекомендуемая загрузка: хлопок: 3.5 кг, синтетика и ткани, требующие бережного обращения: 1.5 кг.

3) При использовании жидких средств для стирки необходимо выбирать программу без функции «ПРЕДВАРИТЕЛЬНАЯ СТИРКА».

4) Максимальная загрузка при использовании режима «Легкая глажка» составляет 1,5 кг.

Показатели потребления

Приведенные в таблице данные являются ориентировочными. Они могут меняться в зависимости от количества и типа белья, температуры воды и окружающей температуры.

Программы	Загрузка (кг)	Потребление электроэнергии (кВт·ч)	Потребление воды (в литрах)	Приблизительная продолжительность программы (в минутах)
Хлопок 60°C	7	1.35	67	150
«Энергосберегающая программа для хлопка» при 60°C 1)	7	1.01	52	180

Программы	Загрузка (кг)	Потребление электроэнергии (кВт·ч)	Потребление воды (в литрах)	Приблизительная продолжительность программы (в минутах)
Хлопок 40°C	7	0.85	67	140
Синтетика 40°C	3	0.55	42	90
Деликатные ткани, 40°C	3	0.55	63	65
Шерсть / Ручная стирка 30°C	2	0.25	55	60

1) «Энергосберегающая программа для хлопка» при 60°C и загрузке 7 кг является эталонной программой для расчета данных, указанных на табличке энергопотребления в соответствии со стандартом EEC 92/75.

В отключенном состоянии (Вт)	При оставлении во включенном состоянии (Вт)
0,10	0,98
Информация, приведенная в таблице выше, соответствует постановлению еврокомиссии ЕС 1015/2010 введении в действие директивы 2009/125/ЕС.	

Уход и очистка

⚠ ВНИМАНИЕ! См. Главы, содержащие Сведения по технике безопасности.

⚠ ВНИМАНИЕ! Прежде чем приступать к каким-либо операциям по чистке или уходу, отключите прибор от электросети.

Профилактическая стирка

Выполнение стирки с низкой температурой может привести к скоплению остатков внутри барабана.

Мы рекомендуем регулярно выполнять так называемую профилактическую стирку.

При выполнении профилактической стирки

- В барабане не должно быть белья.
- Выберите программу стирки хлопка с наиболее высокой температурой.
- Используйте обычное количество моющего средства; им должен быть стиральный порошок с биодобавками.

Чистка дозатора моющих средств и отсека, в который он устанавливается

Дозатор моющих средств и добавок следует регулярно очищать.

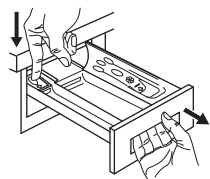

Чтобы извлечь дозатор, нажмите вниз защелку и потяните его на себя.

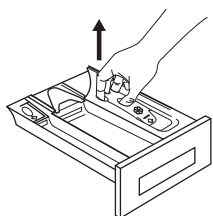

Для облегчения чистки можно также снять верхнюю часть отделения для добавок.

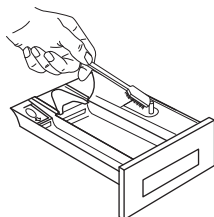

Используйте маленькую щеточку для очистки отсека и удаления остатков моющих средств.



Промойте все съемные части дозатора проточной водой, чтобы удалить все остатки скопившегося порошка.

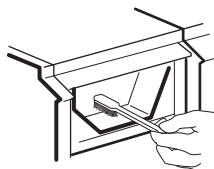

Используйте ту же щеточку, чтобы прочистить отсек, тщательно удалив все остатки моющих средств из его верхней и нижней части.

После очистки дозатора моющих средств и отсека, в который он устанавливается, установите дозатор на место и запустите программу полоскания без белья, чтобы смыть все остатки.

Чистка фильтра сливного насоса

Действуйте следующим образом:

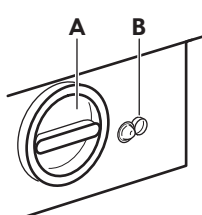

Поставьте рядом с фильтром тазик (А) для сбора воды, которая может вытечь.

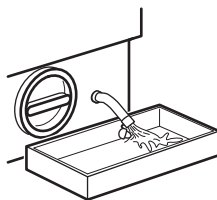

Выньте шланг аварийного слива (В), поместите его конец в поставленный тазик и снимите с него крышку.

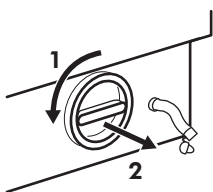

Когда вода перестанет литься, отвинтите крышку фильтра и снимите ее. Обязательно держите под рукой тряпку, чтобы вытереть воду, которая может пролиться при снятии фильтра.

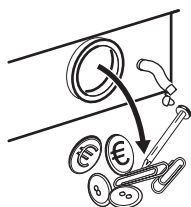

Извлеките предметы из крыльчатки насоса, проворачивая ее.

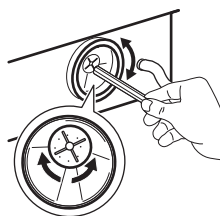

С помощью карандаша проверьте, может ли свободно поворачиваться крыльчатка насоса на задней стенке отсека фильтра. (Крыльчатка может вращаться рывками; это нормально.) Если колесо насоса невозможно повернуть, обратитесь в авторизованный сервисный центр. Вставьте заглушку обратно в шланг аварийного слива и установите его на место. Завинтите фильтр до упора.

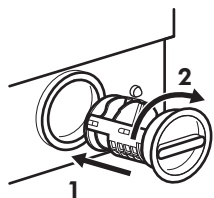

Очистка впускного фильтра и фильтра клапана

Если прибор наполняется водой слишком долго или не наполняется, кнопка пуска мигает красным цветом. Проверьте, не засорен ли впускной фильтр и фильтр клапана (подробнее см. главу «Поиск и устранение неисправностей»).

Действуйте следующим образом:

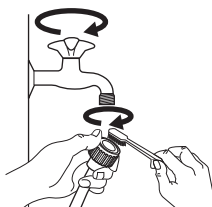

- Закройте водопроводный вентиль.
- Отвинтите шланг от крана.
- Прочистите фильтр в шланге жесткой щеткой.
- Снова плотно привинтите наливной шланг к крану.

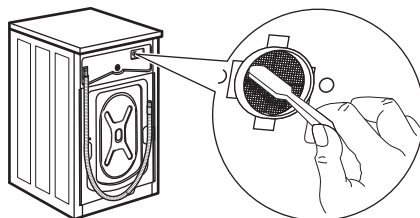

- Отвинтите шланг от прибора. Держите рядом тряпку, т.к. может вытечь вода.
- Прочистите фильтр клапана жесткой щеткой или тряпкой.

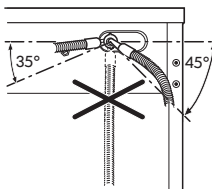

- Привинтите наливной шланг обратно к прибору, повернув его влево или вправо в зависимости от места установки прибора. Правильно затяните контргайку, чтобы не допустить утечки воды.

- Откройте водопроводный вентиль.

Опасность замерзания

Если прибор установлен в помещении, температура в котором может опускаться ниже 0°C, для удаления воды, оставшейся

в приборе, действуйте следующим образом:

- извлеките вилку сетевого шнура из розетки;
- закройте водопроводный вентиль;
- поставьте на пол тазик, поместите в него концы наливного шланга и шланга аварийного слива и дайте воде полностью стечь;
- снова привинтите к крану наливной шланг и установите на свое место шланг аварийного слива, вновь надев на него крышку;
- при следующем включении прибора убедитесь, что температура окружающей среды выше 0°C.

Каждый раз при сливе воды с помощью шланга аварийного слива необходимо налить 2 литра воды в отделение основной стирки дозатора моющих средств и затем запустить программу слива. Это приведет в действие ЭКОНОМ-клапан, предотвратив ситуацию, когда остатки моющего средства остаются неиспользованными при следующей стирке.

Аварийный слив

Если вода не сливается, для слива выполните следующие действия:

- извлеките вилку сетевого шнура из розетки;
- закройте водопроводный вентиль;
- при необходимости дождитесь, чтобы вода остыла;
- откройте дверцу фильтра;
- поставьте на пол тазик и поместите в него конец шланга аварийного слива. Снимите крышку шланга. Под воздействием гравитации вода стечет в тазик. Когда тазик наполнится, снова наденьте крышку на шланг. Вылейте воду из тазика. Повторяйте эту процедуру до окончания слива воды;
- при необходимости прочистите насос, как описано выше;
- закройте шланг аварийного слива крышкой и уберите его на место;
- закрутите крышку фильтра обратно и закройте дверцу.

Поиск и устранение неисправностей



ВНИМАНИЕ! См. Главы, содержащие Сведения по технике безопасности.

Введение

Прибор не запускается или останавливается во время работы.

В ряде неисправностей может мигать **красный** индикатор кнопки .



Сначала попытайтесь найти решение проблемы (см. Таблицу). Если решение не найдено, обратитесь в авторизованный сервисный центр.



ВНИМАНИЕ! Перед выполнением проверок выключите прибор.

Возможные неисправности

Неисправность	Возможная причина	Способ устранения
Прибор не запускается.	Дверца не закрыта. (Индикатор кнопки  мигает).	Плотно закройте дверцу.
	Вилка не вставлена в розетку надлежащим образом.	Вставьте вилку в розетку.
	В розетке отсутствует напряжение.	Проверьте домашнюю электропроводку.
	Перегорел предохранитель на распределительном щитке.	Замените предохранитель.
	Селектор программ установлен неверно, и не нажата кнопка  .	Поверните селектор программ и снова нажмите на кнопку  .
	Выбрана отсрочка пуска.	Чтобы сразу же начать стирку белья, отмените функцию «Отсрочка пуска».
Прибор не заливает воду:	Закрыт водопроводный вентиль. (Индикатор кнопки  мигает).	Откройте вентиль подачи воды.
	Водопроводный кран закрыт или причина в накипи.	Прочистите водопроводный кран.
	Неправильно подключен наливной шланг.	Проверьте подсоединение наливного шланга.
	Давление воды слишком низкое.	Обратитесь в местную службу водоснабжения.
	Наливной шланг передавлен или перекручен. (Индикатор кнопки  мигает).	Проверьте подсоединение наливного шланга.
	В наливном шланге или впускном клапане засорился фильтр. (Индикатор кнопки  мигает).	Прочистите фильтры наливного шланга. (Подробнее см. «Очистка наливного шланга и фильтра клапана»).
	Дверца не закрыта как следует. (Индикатор кнопки  мигает).	Плотно закройте дверцу.

Неисправность	Возможная причина	Способ устранения
<p>Прибор не сливает воду.</p>	<p>Сливной шланг передавлен или перекручен. (Индикатор кнопки  мигает).</p>	<p>Проверьте подключение сливного шланга.</p>
	<p>Засорен сливной фильтр. (Индикатор кнопки  мигает).</p>	<p>Прочистите фильтр сливного насоса.</p>
	<p>Выбрана программа или дополнительная функция, по окончании которой в баке остается вода, или в которой исключена фаза отжима.</p>	<p>Выберите программу слива или отжима.</p>
	<p>Неправильно подключен сливной шланг.</p>	<p>Проверьте подключение сливного шланга.</p>
<p>Прибор выключается в ходе этапа стирки.</p>	<p>Отключена подача электропитания.</p>	<p>Дождитесь возобновления подачи электроэнергии. Прибор продолжит работу с этапа, на котором была прервана работа.</p>
<p>Отжим начинается с опозданием или не выполняется.</p>	<p>Из-за неравномерного распределения белья в барабане сработало электронное устройство контроля дисбаланса. Белье перераспределяется более равномерно путем вращения барабана в обратном направлении. Это может происходить несколько раз до тех пор, пока дисбаланс не исчезнет и не установится нормальный отжим. Если по истечении 10 минут белье в барабане не распределилось равномерно, отжим выполняться не будет.</p>	<p>Перераспределите белье вручную или добавьте белья и задайте программу «Отжим».</p>

Неисправность	Возможная причина	Способ устранения
Вода на полу.	Использовано слишком много средства для стирки или применено неподходящее средство, вызывающее избыточное пенообразование.	Уменьшите количество средства для стирки или используйте другое моющее средство.
	Проверьте, нет ли утечек в соединениях наливного шланга. Утечка воды из шланга не всегда заметна: проверьте, не намок ли он.	Проверьте подсоединение наливного шланга.
	Поврежден сливной или наливной шланг.	Замените его на новый (уточните в авторизованном сервисном центре номер запасной части по каталогу).
Дверца не открывается:	Выполнение программы не закончено.	Дождитесь окончания стирки.
	Не сработала система снятия блокировки дверцы.	Подождите несколько минут, прежде чем открывать дверцу.
	В барабане есть вода.	Чтобы слить воду, выберите программу слива или отжима.
Прибор издает необычный шум.	Не удалены транспортировочные болты и элементы упаковки.	Проверьте правильность установки прибора.
	Не отрегулирована высота ножек.	Проверьте правильность установки прибора в горизонтальной плоскости.
	Возможно, забит фильтр сливного насоса.	Проверьте фильтр сливного насоса. (Более подробные сведения см. в Разделе «Очистка сливного фильтра»).

Неисправность	Возможная причина	Способ устранения
Неудовлетворительные результаты стирки.	Слишком мало моющего средства, либо используется неподходящее моющее средство.	Увеличьте количество моющего средства или используйте другое моющее средство.
	Стойкие пятна не были обработаны перед стиркой.	Используйте имеющиеся в продаже средства для выведения стойких пятен.
	Задана неподходящая температура.	Проверьте правильность выбора температуры.
	Слишком большая загрузка.	Уменьшите загрузку в соответствии с таблицей «Программы стирки».

Сервис

Мы рекомендуем использовать оригинальные запчасти. После проверки включите прибор и нажмите на кнопку  для возобновления выполнения программы.

Если неисправность устранить не удалось, обратитесь в авторизованный сервисный центр.

Описание модели

(MOD):

PNC (код изделия):

Серийный номер (S.N.):

Данные для сервисных центров находятся на табличке с техническими данными. Рекомендуем записать их здесь:

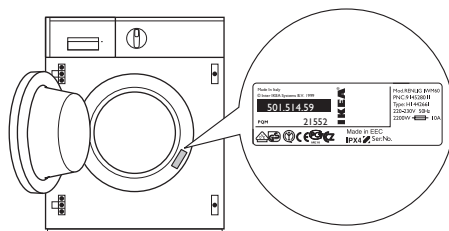

Технические данные

Тип изделия	Встраиваемая стиральная машина	
Габаритные размеры	Ширина (см)	59,6
	Высота (см)	82
	Глубина (см)	54,4 max
Давление в водопроводной сети ¹⁾	Минимум	0,5 бар (0,05 МПа)
	Максимум	8 бар (0,8 МПа)

Хлопок, макс. загрузка (кг)	7
Макс. скорость отжима (об/мин)	1400
Класс энергопотребления	A
Класс стирки	A
Класс отжима	B
Уровень шума при стирке (дБ(A))	56
Уровень шума при отжиме (дБ(A))	74
Среднее годовое потребление электроэнергии (кВт/ч) ²⁾	189
Среднее годовое потребление воды (литры) ²⁾	10469

1) Если там, где Вы проживаете, давление в водопроводной системе выше или ниже указанных значений, просим обратиться в авторизованный сервисный центр.

2) Данное значение рассчитано для стандартной программы стирки изделий из хлопка, предназначенных для испытательных лабораторий. Число циклов стирки в год принят равным 200.

Информация по подключению к электросети, напряжению и общей мощности указана на табличке с техническими данными, расположенной на внутренней стороне дверцы прибора.

ОХРАНА ОКРУЖАЮЩЕЙ СРЕДЫ

Материалы с символом  следует сдавать на переработку. Положите упаковку в соответствующие контейнеры для сбора вторичного сырья. Принимая участие в переработке старого электробытового оборудования, Вы помогаете защитить окружающую среду и здоровье человека. Не выбрасывайте

вместе с бытовыми отходами бытовую технику, помеченную символом . Доставьте изделие на местное предприятие по переработке вторичного сырья или обратитесь в свое муниципальное управление.

Дата производства данного изделия указана в серийном номере (serial number), где первая цифра номера соответствует последней цифре года производства, вторая и третья цифры – порядковому номеру недели. Например, серийный номер 43012345 означает, что изделие произведено на тридцатой неделе 2014 года.

Единственный импортёр, уполномоченный изготовителем на территории Российской Федерации: ООО "ИКЕА ТОРГ"
фактический и юридический адреса: 141400, Московская область, г. Химки, микрорайон ИКЕА, корп. 1, тел. 8495-737-53-00

Произведено для ИКЕА

Электролюкс Италия С.п.А.,

Корсо Лино Занусси 30, 33080, Порчия (ПН),

Италия

ГАРАНТИЯ ИКЕА

Срок действия гарантии ИКЕА

Гарантийный срок на бытовую технику ИКЕА составляет пять (5) лет. Гарантия начинается действовать в день покупки. Исключения составляют товары серии LAGAN/ЛАГАН, на них гарантия составляет два (2) года. Пожалуйста, сохраняйте чек как подтверждение факта и даты покупки.

На какую бытовую технику не распространяется данная гарантия?

Данная гарантия не распространяется на бытовую технику LAGAN/ЛАГАН, а также технику, приобретенную в магазине ИКЕА до 1 августа 2007 года – на них распространяется двухлетняя гарантия (2 года).

Кем выполняется техобслуживание?

Техобслуживание выполняется сервисным центром, авторизованным компанией ИКЕА.

Что покрывает данная гарантия?

Данная гарантия покрывает неисправности изделия, обусловленные дефектами конструкции или материалов, проявившимися после его покупки в магазине ИКЕА. Данная гарантия относится только к случаям бытового использования изделия. Все исключения указаны в пункте «Что не покрывает данная гарантия?». В рамках гарантии предусматривается возмещение затрат, связанных с устранением неисправностей, например затраты на ремонт, запасные части, выполнение работ и дорожные расходы – при условии, что доступ к технике в целях ремонта не затруднен и не вызывает существенных расходов и что

неисправность вызвана дефектами конструкции или материалов, покрываемыми гарантией. При данных условиях применимы нормы ЕС (№ 99/44/EG) и соответствующие местные правила и предписания. Замененные запчасти переходят в собственность компании ИКЕА.

Что ИКЕА делает, чтобы устранить неисправность?

Сервисная служба, уполномоченная компанией ИКЕА, изучит изделие и решит, покрывается ли случай данной гарантией. Если будет решено, что изделие попадает под действие гарантии, то сервисная служба ИКЕА или ее авторизованный партнер произведет либо ремонт неисправного изделия, либо его замену таким же или аналогичным.

Что не покрывает данная гарантия?

- Естественный износ;
- Умышленные повреждения или повреждения вследствие небрежного обращения, обусловленные невнимательностью, несоблюдением инструкций по эксплуатации, неправильной установкой или подключением к электрической сети с напряжением, не соответствующим техническим требованиям прибора; повреждения, вызванные химическими или электрохимическими реакциями; повреждения, обусловленные ржавчиной, коррозией или воздействием воды, в том числе, но не ограничиваясь этим, повреждения, вызванные повышенной жесткостью воды, подаваемой в сети водоснабжения; повреждения, вызванные аномальными условиями окружающей среды;
- Расходные материалы и запчасти, в том числе батареи и лампочки;
- Повреждения нефункциональных и декоративных деталей, не влияющих

на нормальную работу устройства, в том числе любые царапины или возможное различие в цвете.

- Случайные повреждения, вызванные присутствием инородных предметов и/или веществ, а также чисткой или устранением засоров в фильтрах, системах слива или дозаторах моющих средств.
- Повреждения следующих деталей: стеклокерамики, аксессуаров, корзин для посуды и столовых приборов, подающих и сливных труб, уплотнителей, ламп и плафонов для ламп, экранов, ручек, корпуса и частей корпуса (эти детали попадают под действие гарантии, только если сервисный центр представит заключение, что причиной повреждений был производственный брак).
- Случаев, если дефекты не были обнаружены специалистом во время визита.
- На ремонт, выполненный неуполномоченными обслуживающими организациями либо неавторизованными сервис-партнерами, а так же с использованием неоригинальных запасных частей.
- На ремонт вследствие неправильной установки.
- На повреждения, возникшие при бытовом использовании товара, например использующиеся в профессиональных целях или иных целях, связанных с предпринимательской деятельностью.
- Повреждения, возникшие при перевозке товара. Если покупатель самостоятельно осуществляет транспортировку товара домой или другому адресу, ИКЕА не несет ответственности за повреждения, возникшие при перевозке. Тем не менее, если услуга доставки была заказана покупателем в ИКЕА, все

повреждения, возникшие при перевозке товара, покрывается данной гарантией.

- Условия выполнения установки бытовой техники ИКЕА, за исключением случаев, когда необходимость установки вызвана ремонтом или заменой неисправных частей. При покупке бытовой техники в ИКЕА услуга первоначальной установки не включена в стоимость товара. Если уполномоченные ИКЕА обслуживающие организации или авторизованные сервис-партнеры осуществляют ремонт или замену бытового прибора в соответствии с условиями данной гарантии, уполномоченные обслуживающие организации или авторизованные сервис-партнеры обязуются при необходимости выполнить повторную установку отремонтированного бытового прибора или бытового прибора, заменяющего неисправный.

Данные ограничения не распространяются, если установка была произведена квалифицированным специалистом, с использованием оригинальных запасных частей для адаптации бытовой техники к требованиям технической безопасности другой страны ЕС.

Применимость законодательства конкретной страны

Гарантия, предоставляемая ИКЕА, полностью покрывает или даже превышает все требования местного законодательства, которые могут отличаться в разных странах.

Зона действия

Если изделие было куплено в одной стране ЕС и перевезено в другую страну ЕС, гарантийное обслуживание будет производиться на условиях действующих

во второй стране. Обязательства по гарантийному обслуживанию остаются в силе только, если:

- сам прибор и его установка соответствуют техническим требованиям страны, в которой подана заявка на гарантийное обслуживание;
- сам прибор и его установка соответствуют инструкциям по сборке и положениям руководства пользователя

Сервисный центр, авторизованный ИКЕА

Вы можете обращаться к поставщикам гарантийных услуг ИКЕА по следующим вопросам:

1. Гарантийный ремонт;
2. Рекомендации и техническая консультация по установке техники, купленной в магазине ИКЕА, в кухонную мебель ИКЕА; Сервисный центр не сможет давать рекомендации по следующим вопросам:
 - вопросы по установке кухонной мебели ИКЕА
 - подсоединение к электрической сети, если бытовая техника не имеет вилки и кабеля; подключение к водопроводным и газовым коммуникациям. Эти виды работ должны выполняться авторизованным специалистом
3. За разъяснением функций и правил эксплуатации техники, купленной в магазине ИКЕА

Для получения оптимального результата просим вас тщательно изучить сопроводительные документы и инструкцию по эксплуатации перед обращением в сервисный центр.

Как связаться с нами, если вам нужна наша помощь



Пожалуйста, ознакомьтесь со списком сервисных центров, авторизованных ИКЕА, который представлен на последней странице этой инструкции

Для ускорения обслуживания просим вас называть артикул изделия (12-значный сервисный код и 8-значный код изделия), указанный в данном буклете при обращении в сервисные центры.

ОБЯЗАТЕЛЬНО СОХРАНЯЙТЕ ЧЕК!

Чек является подтверждением покупки, его необходимо предъявлять при обращении за гарантийным обслуживанием.

Нужна дополнительная помощь?

По всем дополнительным вопросам, не касающимся гарантийного обслуживания, обращайтесь в отдел обслуживания покупателей ближайшего магазина ИКЕА. Пожалуйста, тщательно изучите сопроводительные документы перед обращением.

Country	Phone number	Call Fee	Opening time
België	070 246016	Binnenlandse gesprekskosten	8 tot 20 Weekdagen
Belgique		Tarif des appels nationaux	8 à 20. En semaine
България	00359888164080 0035924274080	Такса за повикване от страната	От 9 до 18 ч в работни дни
Česká republika	246 019721	Cena za místní hovor	8 až 20 v pracovních dnech
Danmark	70 15 09 09	Landstakst	man. - fre. 09.00 - 20.00 lør. 09.00 - 16.00 1 søndag pr. måned, normalt første søndag i måneden
Deutschland	+49 1806 33 45 32*	* 0,20 €/Verbindung aus dem Festnetz max. 0,60 €/Verbindung aus dem Mobilfunknetz	8 bis 20 Werktage
Ελλάδα	211 176 8276	Υπεραστική κλήση	8 έως 20 κατά τις εργάσιμες ημέρες
España	91 1875537	Tarifa de llamadas nacionales	De 8 a 20 en días laborables
France	0170 36 02 05	Tarif des appels nationaux	9 à 21. En semaine
Hrvatska	00385 1 6323 339	Trošak poziva 27 lipa po minuti	radnim danom od ponedjeljka do petka od 08:00 do 16:00
Ireland	0 14845915	National call rate	8 till 20 Weekdays
Ísland	5880503	Innanlandsgjald fyrir síma	9 til 18. Virka daga
Italia	02 00620818	Tariffa applicata alle chiamate nazionali	dalle 8 alle 20 nei giorni feriali
Κυπρος	22 030 529	Υπεραστική κλήση	8 έως 20 κατά τις εργάσιμες ημέρες
Lietuva	5 230 06 99	Nacionalinių pokalbių tarifai	Pr. - Ketv.: 8:00 - 12:00, 12:45 - 17:00 Pnkt.: 8:00 - 12:00, 12:45 - 15:45
Magyarország	061 998 0549	Belföldi díjszabás	Hétköznapi 8 és 10 óra között
Nederland	0900 235 45 32 en/of 0900 BEL IKEA	15 cent/min., starttarief 4,54 cent en gebruikelijke belkosten	ma - vr 08.00 - 20.00, zat 09.00 - 20.00 (zondag gesloten)
Norge	815 22052	Takst innland	8 til 20 ukedager
Österreich	0810 300486	max. 10 Cent/min.	Mo - Fr 8.00 - 20.00 Uhr
Polska	012 297 8787	Stawka wg taryfy krajowej	Od 8 do 20 w dni robocze
Portugal	211557985	Chamada Nacional	9 às 21. Dias de Semana *excepto feriados
România	021 211 08 88	Tarif apel național	8 - 20 în zilele lucrătoare
Россия	8 495 6662929	Действующие телефонные тарифы	с 8 до 20 по рабочим дням Время московское
Schweiz	031 5500 324	Tarif für Anrufe im Bundesgebiet	8 bis 20 Werktage
Suisse		Tarif des appels nationaux	8 à 20. En semaine
Svizzera		Tariffa applicata alle chiamate nazionali	dalle 8 alle 20 nei giorni feriali
Slovensko		(02) 3300 2554	Cena vnútroštátneho hovoru
Suomi	030 6005203	Lankapuhelinverkosta 0,0835 €/puhelu + 0,032 €/min Matkapuhelinverkosta 0,192 €/min	arkipäivisin 8.00 - 20.00
Sverige	0775 700 500	lokalsamtal (lokal taxa)	mån-fre 8.30 - 20.00 lör-sön 9.30 - 18.00
Türkiye	212 244 0769	Ulusal arama ücreti	Hafta içi saat 09:00'dan 18:00'a kadar
Україна	044 586 2078	Міжміські дзвінки платні	9 - 21 В робочі дні
United Kingdom	020 3347 0044	National call rate	9 till 21. Weekdays
Slovenija		www.ikea.com	
Србија		www.ikea.com	

