

Instrukcja obsługi

LODÓWKO - ZAMRAŻARKA

PL

PL

Polski, 1

RO

Română, 11

RU

Русский, 21

TR

Türkçe, 31

3D A FTZ

3D A NX FTZ

Spis treści

Instalowanie, 2

Ustawienie i podłączenie
Zmiana kierunku otwierania drzwi

Opis urządzenia, 3-4

Panel kontrolny
Widok ogólny

Uruchomienie i użytkowanie, 5-6

Włączenie urządzenia
System chłodzenia
Najlepszy sposób użytkowania lodówki
Najlepszy sposób użytkowania zamrażarki

Konserwacja i utrzymanie, 7

Odłączenie prądu elektrycznego
Mycie urządzenia
Unikanie pleśni i nieprzyjemnych zapachów
Filtr przeciw-zapachowy
Wymiana żarówki

Zalecenia i środki ostrożności, 8

Ogólne zasady bezpieczeństwa
Usuwanie odpadów
Oszczędność i ochrona środowiska

Anomalie i ich usuwanie, 9

Serwis, 10

Instalacja

PL

! Należy zachować niniejszą książeczkę instrukcji dla przyszłych konsultacji. W razie sprzedaży, odsprzedaży, czy przeniesienia urządzenia w inne miejsce należy upewnić się, by przekazane została ona razem z instrukcją, aby nowy właściciel zapoznać się mógł z działaniem urządzenia i z odnośnymi informacjami.

! Należy uważnie przeczytać instrukcję obsługi gdyż zawiera ona ważne informacje dotyczące instalacji oraz właściwego i bezpiecznego użytkowania urządzenia.

Ustawienie i podłączenie

Ustawienie

1. Ustawić lodówko-zamrażarkę w pomieszczeniu przewiewnym i nie wilgotnym.
2. Nie zasłaniać kratki wentylacyjnych: sprężarka i skraplacz wytwarzają ciepło i wymagają dobrego przewiewu powietrza w celu właściwego funkcjonowania i oszczędności energii elektrycznej.
3. Pomiędzy górną częścią urządzenia i ewentualnymi meblami pozostawić co najmniej 10 cm, a co najmniej 5 cm pomiędzy ściankami bocznymi i meblami.
4. Lodówko-zamrażarkę ustawiać daleko od źródeł ciepła (promieni słonecznych, kuchenki elektrycznej).
5. Aby utrzymać optymalną odległość produktu od ściany mieszkania należy zamontować odpowiednie części odległościowe, które znajdują się w wyposażeniu i według instrukcji.

Wypoziomowanie

1. Ustawić lodówko-zamrażarkę na podłodze płaskiej i sztywnej.
2. Jeśli podłoga nie jest idealnie pozioma, dokonać kompensacji poprzez dokręcenie lub odkręcenie przednich nóżek.

Podłączenie do sieci elektrycznej

Po transporcie ustawić lodówko-zamrażarkę w pozycji pionowej, a podłączyć do sieci elektrycznej dopiero po 3 godzinach. Przed włożeniem wtyczki do gniazdka sprawdzić, czy:

- gniazdko posiada odpowiednie uziemienie i zgadza się z obowiązującymi przepisami;
- wtyczka jest w stanie wytrzymać maksymalne obciążenie mocy lodówko-zamrażarki, jaka jest wskazana na tabliczce znamionowej, znajdującej się po lewej stronie u dołu w komorze lodówki (na przykład 150W);
- napięcie zasilania musi zawierać się w wartościach podanych na tabliczce znamionowej, znajdującej się u dołu, po lewej stronie (na przykład 220-240V);
- gniazdko musi być kompatybilne z wtyczką urządzenia. W przeciwnym wypadku zażądać od autoryzowanego technika wymiany wtyczki (I> patrz Serwis); nie używać przedłużaczy lub rozgałęźników.

! Tak ustawić lodówko-zamrażarkę, aby przewód elektryczny i gniazdko prądu były łatwo dostępne.

! Kabla nie wolno zginać i uważać, aby nie został zgnieciony.

! Przewód elektryczny musi być okresowo sprawdzany i wymieniany jedynie przez autoryzowanych techników (patrz Serwis).

! W przypadku braku przestrzegania powyższych warunków producent zwolniony zostanie z wszelkiej

Zmiana kierunku otwierania drzwi

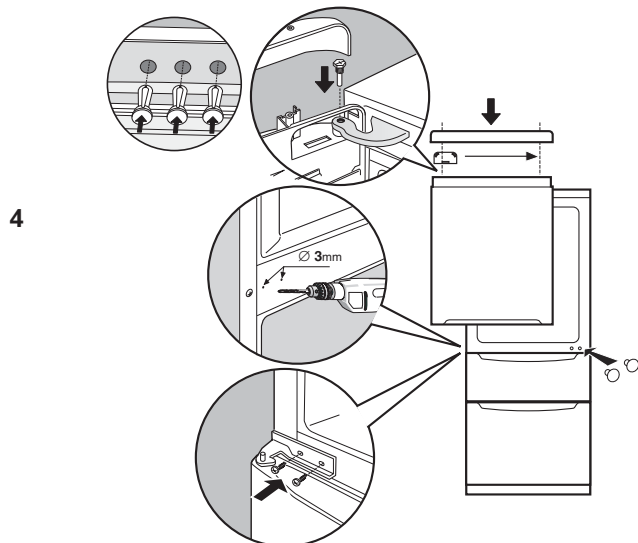
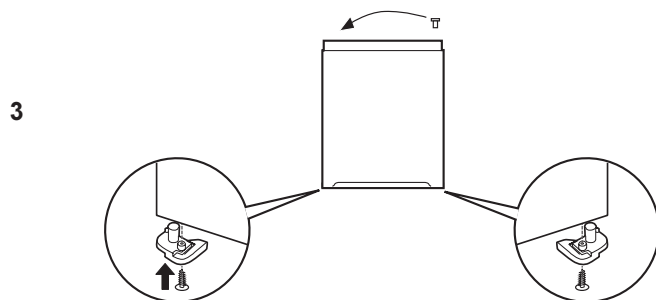
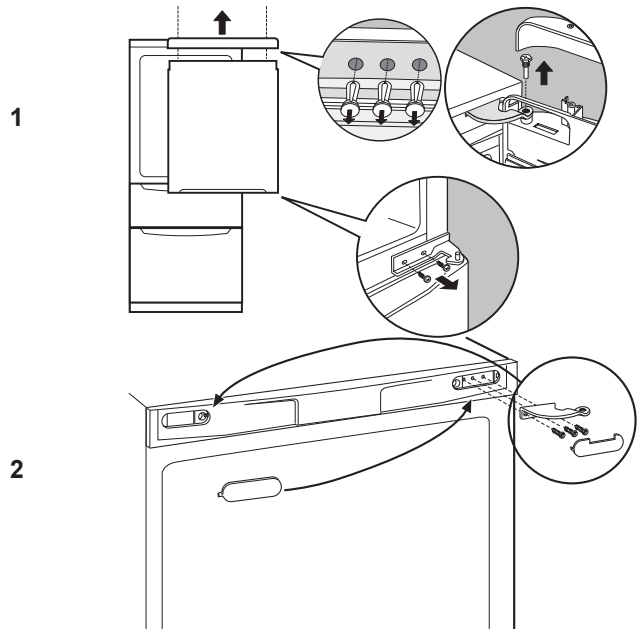

Panel kontrolny

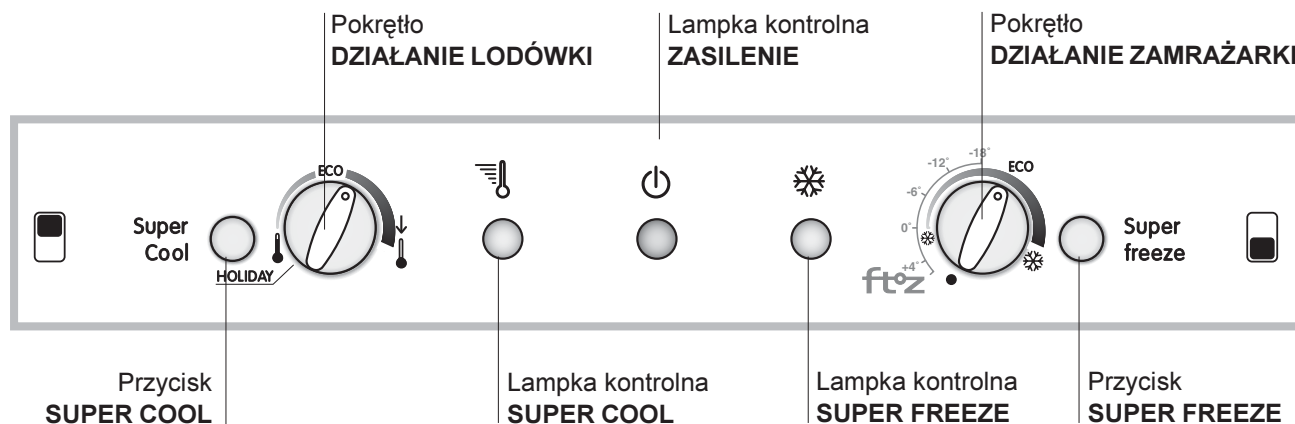

- Przycisk **SUPER COOL** (błyskawiczne chłodzenie), aby szybko obniżyć temperaturę komory lodówki. Kiedy ten przycisk zostanie wciśnięty, to zapali się lampka kontrolna SUPER COOL (patrz *Uruchomienie i użytkowanie*).
- Pokrętko **DZIAŁANIE LODÓWKI** do regulacji temperatury komory lodówki:
 - ↓ mniej zimno.
 - ↑ bardziej zimno.
 - ECO** jest optymalną temperaturą przy małym zużyciu prądu.
 - HOLIDAY** to funkcja Holiday (patrz *Konserwacja i utrzymanie*).
- Żółta lampka kontrolna **SUPER COOL** (błyskawiczne chłodzenie): zapala się, kiedy wciśnięty zostanie przycisk SUPER COOL.
- Zielona lampka kontrolna **ZASILANIE**: zapala się, kiedy lodówka-zamrażarka jest podłączona do sieci zasilania elektrycznego.
- Żółta lampka kontrolna **SUPER FREEZE** (błyskawiczne chłodzenie): zapala się, kiedy zostanie wciśnięty przycisk **SUPER FREEZE**.
- Pokrętko **DZIAŁANIE ZAMRAŻARKI** do regulacji temperatury komory zamrażarki:
 - ❄ mniej zimno.
 - ❄ bardziej zimno.
 - ECO** jest optymalną temperaturą przy małym zużyciu prądu.
 - wyłącza urządzenie, łącznie z lodówką.
 - ftz** (patrz *Najlepszy sposób użytkowania zamrażarki*)
- Przycisk **SUPER FREEZE** (błyskawiczne chłodzenie) do zamrażania świeżych potraw. Kiedy zostanie wciśnięty, zapala się lampka kontrolna **SUPER FREEZE** (patrz *Uruchomienie i użytkowanie*).

! Lampki kontrolne służą także do wskazanie nienormalnego wzrostu temperatury w komorze zamrażarki (patrz *Anomalie i ich usuwanie*).

Opis urządzenia

PL

Widok ogólny

Instrukcje dotyczące użytkowania są takie same dla różnych modeli, dlatego też rysunki mogą przedstawiać inne szczegóły niż w zakupionym urządzeniu. Opis bardziej skomplikowanych elementów znajduje się na następujących stronach.

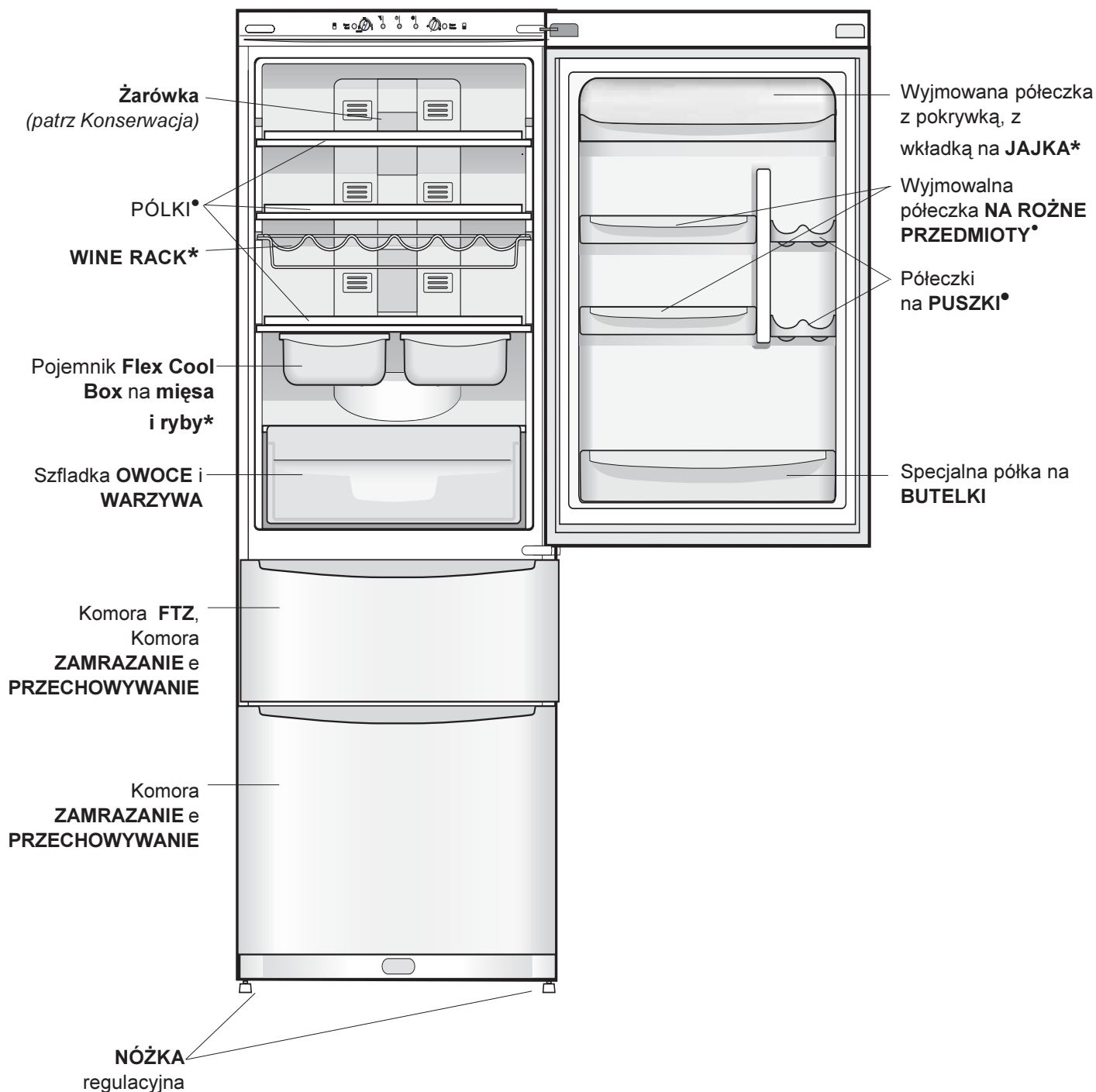

• Zmienne ze względu na ilość i/lub pozycję.

* Znajduje się tylko w niektórych modelach.

Włączenie lodówko-zamrażarki

! Przed włączeniem urządzenia, należy postąpić zgodnie z instrukcją instalowania (patrz Instalowanie).

! Przed podłączeniem urządzenia do sieci dokładnie wyczyścić jego wnęki i akcesoria letnią wodą i sodą oczyszczoną.

! Urządzenie jest wyposażone w kontrolę zabezpieczającą silnik, który uruchamia sprężarkę dopiero po około 8 minutach po włączeniu urządzenia. Dzieje się tak również po każdej przerwie w zasilaniu elektrycznością, spowodowanej wyłączeniem lub brakiem napięcia w sieci (black out).

1. Ustawić pokrętkę REGULACJI TEMPERATURY na pozycję ●.
2. Włożyć wtyczkę do gniazdka i sprawdzić, czy zapali się zielona lampka kontrolna ZASILANIE.
3. Ustawić pokrętkę DZIAŁANIE LODÓWKI na średniej wartości. Dopiero po kilku godzinach można włożyć artykuły spożywcze do lodówki.
4. Ustawić pokrętkę DZIAŁANIE ZAMRAŻARKI na średniej wartości i wcisnąć przycisk SUPER FREEZE (błyskawiczne chłodzenie): zapali się żółta lampka kontrolna SUPER FREEZE. Zgaśnie ona, kiedy zamrażarka osiągnie optymalną temperaturę: wówczas można wkładać artykuły spożywcze.

System chłodzenia

No Frost

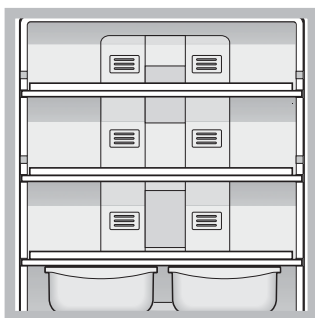

Rozpoznaje się dzięki temu, że na tylnych ściankach umieszczone są komory napowietrzające. No Frost zarządza stałym przepływem zimnego powietrza, które zbiera wilgotność czym zapobiega tworzenie się lodu i oblodzenia. W lodówce utrzymuje wilgotność na

właściwym poziomie i ze względu na to, że brakuje szronu podtrzymuje oryginalny stopień wilgotności przechowywanych produktów; w zamrażarce zapobiega tworzeniu się lodu na ściankach dzięki czemu usuwanie oblodzenia jest zbyteczne i zamrożone produkty nie skleją się. Produkty i pojemniki ustawiać tak, aby nie dotykały tylnej ścianki chłodzącej, aby nie zatykały otworów napowietrzania czym zapobiega tworzenia się skroplin. Zamknąć butelki i pozawijać produkty żywnościowe.

Najlepszy sposób wykorzystania lodówki

- Żeby ustawić temperaturę należy użyć pokrętkę DZIAŁANIE LODÓWKI (patrz Opis).
- Wcisnąć przycisk SUPER COOL (błyskawiczne chłodzenie), aby jak najszybciej obniżyć temperaturę w przypadku, kiedy komora zostanie wypełniona po dużych zakupach. Funkcja wyłącza się automatycznie po upływie niezbędnego czasu.
- Wkładać artykuły spożywcze jedynie zimne lub letnie, ale nie ciepłe (Zalecenia i środki ostrożności).
- Pamiętać należy, że ugotowane artykuły spożywcze nie mogą być przechowywane dłużej od surowych.
- Nie przechowywać płynów w otwartych pojemnikach: zwiększałyby wilgotność z konsekwencją formowania się skroplin.

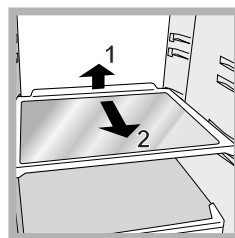

PÓŁKI: pełne lub kratki.

Można je wyciągnąć, a prowadnice służą do wyregulowania wysokości ich umieszczenia (patrz rysunek) tak, aby umożliwić ustawienie na nich pojemników lub produktów żywnościowych nawet o

znacznych wymiarach. Aby wyregulować wysokość nie ma konieczności całkowitego wyjęcia półki.

Flex Cool Box*

To nowy pojemnik do przechowywania świeżego mięsa, ryb i serów. Jeśli jest umieszczony w dolnej części komory lodówki to idealnie nadaje się do przechowywania mięsa i ryb; natomiast, jeśli jest umieszczony w górnej części służy do odpowiedniego przechowywania serów. Gdy jest nie potrzebny można go wyjąć z lodówki.

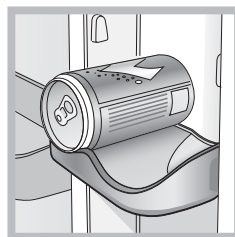

Półeczka na **PUSZKI**: aby ułożyć poziom więcej puszek (patrz rysunek). Można również ustawić jogurt, masło lub inne pojemniki.

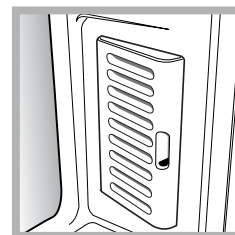

Filtr przeciw-zapachowy*:

Niektóre lodówko-zamrażarki wyposażone są w filtr przeciw-zapachowy z węglem aktywnym, który zapewnia lepszą jakość powietrza wewnątrz lodówki. Filtr umieszczony jest po lewej stronie w jej dolnej części i wewnątrz gardzieli przepływu powietrza.

* Znajduje się tylko w niektórych modelach.

Najlepszy sposób użytkowania zamrażarki

- Żeby ustawić temperaturę należy użyć pokrętko DZIAŁANIE LODÓWKI (patrz Opis).
- Nie zamrażać ponownie artykułów spożywczych, które są całkowicie lub w części rozmrożone; takie artykuły należy ugotować lub zjeść (w przeciągu do 24 godzin).
- Świeże artykuły, które mają być zamrożone nie mogą stykać się z już zamrożonymi artykułami.
- Nie wkładać do zamrażarki szklanych butelek z płynami zamkniętych hermetycznie lub korkiem ponieważ mogą popękać.
- Maksymalna ilość artykułów spożywczych jakie mogą być zamrożone w danym dniu wskazana jest na tabliczce znamionowej, znajdującej się we wnętrzu lodówki u dołu po lewej stronie (przykład: kg/24godz 4).
- Górna szuflada jest komorą umożliwiającą zamrażanie w odpowiedniej temperaturze pewnych rodzajów żywności (owoce, lody, alkohole) dwie pozostałe szuflady (patrz widok całości) dostosowane są do przechowywania normalnej mrożonej żywności. Aby zamrażać (jeśli zamrażalka pracuje) wyłączyć FTZ i opróżnić górną szufladę, przycisnąć przycisk SUPER FRIZER (szybkie zamrażanie) (włączy się odpowiednia dioda), powkładać produkty i zamknąć szufladę. Funkcja automatycznie wyłączy się po upływie 24 godzin lub po osiągnięciu optymalnej temperatury (dioda zgaszona). Teraz produkty mogą być pozostawione w dolnej szufladzie (tak aby zastosować funkcje FTZ) lub mogą pozostać w komorze FTZ, która była działała jako normalna komora do konserwacji.

! Aby nie utrudniać cyrkulacji powietrza w zamrażarce, nie należy zatykać pojemnikami czy pokarmami otworów wentylacyjnych.

! Podczas fazy zamrażania nie otwierać drzwi.

! W przypadku przerwy w dopływie prądu lub w przypadku usterki, nie otwierać drzwi zamrażarki: w ten sposób w ciągu do 9-14 godzin artykuły zamrożone i mrożonki ulegną zniszczeniu.

Komorze FTZ

FTZ jest to specjalna komora znajdująca się w zamrażarce umożliwiająca wybranie i ustawienie 6 różnych trybów pracy na podstawie potrzeb oraz rodzaju żywności, jaka jest w niej przechowywana. Posiadamy do wyboru różne temperatury: +4°C, 0°C, -6°C, -12°C e - 18°C obecne na panelu sterowania (pokrętko DZIAŁANIE ZAMRAŻARKI). FTZ posiada niezależną kontrolę poprzez panel kontrolny i można również wyłączyć FTZ i zastosować jako normalna komora lodówkowa.

Odlączenie prądu elektrycznego

Podczas czyszczenia i konserwacji należy odłączyć urządzenie od sieci elektrycznej:

1. ustawić pokrętko DZIAŁANIE ZAMRAŻARKI na ●;
2. wyjąć wtyczkę z gniazdka.

! Brak przestrzegania tej procedury może wywołać alarm: nie jest on oznaką złego działania. Aby przywrócić normalne działanie wystarczy ustawić pokrętko DZIAŁANIE ZAMRAŻARKI na żądana wartość. Aby odizolować urządzenie postąpić według punktów 1 i 2.

Mycie urządzenia

- Części zewnętrzne, części wewnętrzne i gumowe uszczelki myć gąbki zmoconą letnią wodą i sodą oczyszczaną lub neutralnym mydłem. Nie używać rozpuszczalników, środków żrących, wybielaczy lub amoniaku.
- Części, które można wyjąć, mogą być myte w ciepłej wodzie z mydłem lub płynem do mycia talerzy. Ostrożnie wypłukać i dokładnie wysuszyć.
- Tył urządzenia pokrywa się kurzem, który może być usunięty delikatnie odkurzaczem ustawionym na średnią moc, stosując do tego celu długi przewód giętki z końcówką w formie dziobu i po odłączeniu lodówko- zamrażarki od prądu.

Unikanie pleśni i nieprzyjemnych zapachów

- Urządzenie zostało zbudowane z higienicznych surowców, które nie wytwarzają zapachów. Aby utrzymać tę właściwość, potrawy muszą być zawsze zabezpieczone i dobrze zamknięte. W ten sposób unika się także tworzenia plam.
- W przypadku, gdy urządzenie zostanie wyłączone na dłuższy czas należy go umyć, a drzwi pozostawić otwarte.

Funkcja HOLIDAY

Jeśli wyjeżdża się na wakacje, niema konieczności wyłączania lodówko-zamrażarki, ponieważ urządzenie jest wyposażone w funkcję, która służy, przy małym zużyciu energii elektrycznej, na utrzymanie temperatury w lodówce w granicach 15°C (aby chronić przed gorącem np. kosmetyki), a temperaturę zamrażarki można ustawić na minimalnym poziomie (1) jaki jest niezbędny do przechowywania środków spożywczych.

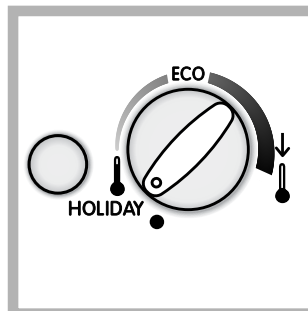

Aby włączyć tą funkcję, należy: ustawić pokrętko DZIAŁANIE LODÓWKI na HOLIDAY (patrz rysunek). Krótki, podwójny sygnał dźwiękowy potwierdzi włączenie funkcji; wyłączenie jest potwierdzone pojedynczym sygnałem dźwiękowym.

PL

Filtr przeciw-zapachowy

Filtr wymieniać co 6-8 miesięcy licząc od momentu jego uaktywnienia ale okres ten może się zmieniać w zależności od rodzaju przechowywanych produktów. Skontaktować się z Serwisem, aby dowiedzieć się, gdzie można zaopatrzyć się w filtr zamienny (patrz Serwis). Aby wymienić filtr, należy postępować według wskazań (I> patrz rysunki A i B).

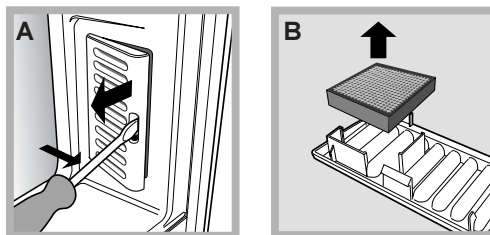

Wymiana żarówki

Aby wymienić żarówkę lodówki, należy najpierw wyciągnąć wtyczkę z gniazdka prądu. Postępować zgodnie z instrukcjami podanymi poniżej.

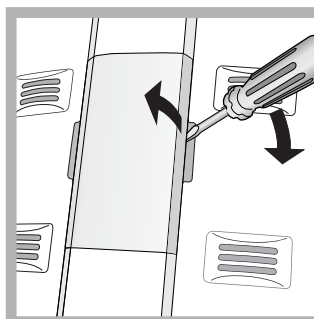

Odmontować zabezpieczenie, aby dojść do żarówki i tak jak wskazano na rysunku. Wymienić na żarówkę o mocy takiej, jaka jest wskazana na zabezpieczeniu (10 W).

Zalecenia i środki ostrożności

PL

! Urządzenie zostało zaprojektowane i wyprodukowane zgodnie z międzynarodowymi przepisami bezpieczeństwa. Mając na względzie Wasze bezpieczeństwo podajemy Wam poniższe zalecenia, które należy uważnie przeczytać.

 Niniejsze urządzenie zostało wyprodukowane zgodnie z następującymi przepisami EWG:
- 73/23/CEE z dn. 19/02/73 (o Niskim Napięciu) wraz z kolejnymi zmianami;
- 89/336/CEE z 03/05/89 (o Zgodności Elektromagnetycznej) wraz z kolejnymi zmianami;
- 2002/96/CE.



Ogólne zasady bezpieczeństwa

- Niniejsze urządzenie przeznaczone jest do zastosowań domowych oraz nieprofesjonalnych.
- Urządzenie jest przeznaczone do przechowywania i zamrażania żywności, może być obsługiwane jedynie przez osoby dorosłe oraz według instrukcji podanych w niniejszej książeczce.
- Nie należy instalować urządzenia poza domem, nawet jeśli miejsce to jest chronione daszkiem, gdyż wystawienie urządzenia na działanie deszczu i burz jest bardzo niebezpieczne.
- Nie dotykać urządzenia, stojąc przy nim boso lub mając ręce czy stopy mokre lub wilgotne.
- Nie dotykać wewnętrznych części chłodzących: istnieje możliwość poparzenia lub zranienia.
- Nie wyjmować wtyczki z gniazdka, ciągnąc za kabel, lecz trzymając za wtyczkę.
- Przed przystąpieniem do operacji czyszczenia lub konserwacji wyjąć wtyczkę z gniazdka. Nie wystarczy ustawić pokrętkę do REGULACJI TEMPERATURY na pozycję ● (urządzenie wyłączone), aby wyeliminować każdy kontakt z energią elektryczną.
- W razie usterek nie należy w żadnym wypadku próbować dostać się do wewnętrznych części urządzenia, próbując samemu je naprawić.
- Nie używać w sektorach lodówki/zamrażarki przeznaczonych do przechowywania zamrożonej żywności, ostrych i spiczastych narzędzi oraz urządzeń elektrycznych, które nie są dozwolone przez producenta.
- Nie wkładać do jamy ustnej kubków lodowych dopiero co wyjętych z zamrażarki.
- Urządzenie to nie jest przystosowane do obsługi przez osoby (w tym dzieci) o ograniczonych możliwościach fizycznych, zmysłowych bądź umysłowych lub przez osoby nie posiadające odpowiedniego doświadczenia i wiedzy, chyba, że znajdują się one pod kontrolą osób odpowiedzialnych za ich bezpieczeństwo i zostały przez te osoby przeszkolone w kwestiach dotyczących obsługi urządzenia. Dzieci powinny znajdować się pod kontrolą, aby można było mieć pewność, że nie bawią się one urządzeniem.
- Części opakowania nie nadają się do zabawy dla dzieci!

Usuwanie odpadów

- Pozbycie się materiałów opakowania: stosować się do lokalnych przepisów; w ten sposób opakowanie będzie mogło zostać ponownie wykorzystane.
- Europejska Dyrektywa 2002/96/EC dotycząca Zużytych Elektrycznych i Elektronicznych Urządzeń (WEEE) zakłada zakaz pozbywania się starych urządzeń domowego użytku jako nieposortowanych śmieci komunalnych. Zużyte urządzenia muszą być osobno zbierane i sortowane w celu zoptymalizowania odzyskania oraz ponownego przetworzenia pewnych komponentów i materiałów. Pozwala to ograniczyć zanieczyszczenie środowiska i pozytywnie wpływa na ludzkie zdrowie. Przekreślony symbol „kosza” umieszczony na produkcie przypomina klientowi o obowiązku specjalnego sortowania. Konsumenci powinni kontaktować się z władzami lokalnymi lub sprzedawcą w celu uzyskania informacji dotyczących postępowania z ich zużytymi urządzeniami gospodarstwa domowego.

Oszczędność i ochrona środowiska

- Zainstalować urządzenie w pomieszczeniu chłodnym i przewiewnym, zabezpieczyć przed bezpośrednim wpływem promieni słonecznych daleko od źródeł ciepła.
- Podczas wkładania lub wyjmowania produktów drzwi otwierać na jak najkrótszy okres czasu. Każde otwarcie drzwi powoduje znaczną stratę energii.
- Nie wkładać do lodówki-zamrażarki zbyt dużo żywności: dla dobrej konserwacji zimne powietrze musi krążyć bez przeszkód. Jeśli cyrkulacja zostanie utrudniona lub uniemożliwiona, to sprężarka będzie pracować w ciągłym rytmie.
- Nie wkładać ciepłej żywności: podniosłaby się temperatura wewnętrzna, zmuszając sprężarkę do wysiłonej pracy i z dużą stratą energii elektrycznej.
- Usunąć oblodzenie z lodówki (*patrz Konserwacja*); duża warstwa lodu utrudnia dojście zimna do artykułów spożywczych i zwiększa zużycie energii.
- Uszczelki mają być zawsze czyste i w dobrym stanie i takie, aby dokładnie przylegały do drzwi i aby hamowały ucieczkę zimna (*patrz Konserwacja*).

W przypadku, gdy lodówka-zamrażarka nie będzie działała. Zanim wezwie się Serwis Techniczny (>patrz Serwis) należy sprawdzić, czy nie można rozwiązać problem samemu i pomagając sobie poniższymi wskazówkami.

PL

Nieprawidłowości w działaniu: Możliwe przyczyny/Porady:

Zielona lampka kontrolna ZASILANIA nie zapala się.

- Wtyczka nie jest wsadzona do gniazdka z prądem, albo jest włożona niewystarczająco, tak, że niema styku, albo też, w sieci domowej niema prądu.

Silnik nie startuje.

- Lodówka-zamrażarka jest wyposażone w urządzenie chroniące silnik (patrz *Uruchomienie i użytkowanie*).

Lampki kontrolne palą się niepełnym światłem.

- Wyjąć wtyczkę i włożyć ponownie do gniazda, obracając ją wokół swojej osi.

a) Dzwoni alarm.

- a) Drzwi lodówki pozostały otwarte dłużej niż dwie minuty. Sygnał dźwiękowy milknie po zamknięciu drzwi. Albo nie wykonano właściwie procedury wyłączenia. (patrz *Konserwacja*).

b) Dzwoni alarm i migają dwie żółte lampki kontrolne.

- b) Urządzenie sygnalizuje nadmierne rozgrzanie zamrażarki. Zaleca się sprawdzenie stanu żywności; może się okazać, że należy ją wyrzucić.

c) Dzwoni alarm i migają dwie żółte lampki kontrolne i jedna zielona.

- c) Urządzenie sygnalizuje niebezpieczne rozgrzanie się zamrażarki: żywność należy wyrzucić.

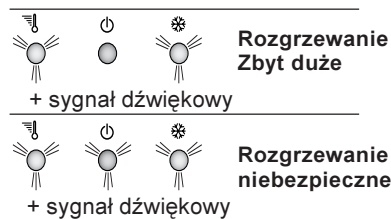

- b/c) W pierwszym przypadku temperatura w zamrażarce zostanie utrzymana na poziomie 0°C, aby przechowywane produkty nie rozmroziły się. W drugim przypadku temperatura będzie utrzymana na poziomie około -18°C. Aby wyłączyć sygnał dźwiękowy: otworzyć i zamknąć drzwi lodówki. Aby przywrócić działanie normalne: ustawić pokrętło DZIAŁANIE ZAMRAŻARKI na pozycje ● (wyłączona) i ponownie włączyć urządzenie.

Zielona kontrolka ZASILANIE będzie migła.

- Urządzenie nie działa prawidłowo. W tym wypadku należy wezwać Serwis Techniczny.

Lodówka i zamrażarka słabo chłodzą.

- Drzwi nie zamykają się prawidłowo lub uszczelki są zniszczone.
- Drzwi za często są otwierane.
- Pokrętła DZIAŁANIE nie znajdują się we właściwym położeniu (patrz *Opis*).
- Lodówka lub zamrażarka są przepełnione.

Potrawy w lodówce zamrażają się.

- Pokrętło DZIAŁANIE LODÓWKI nie znajduje się we właściwej pozycji (patrz *Opis*).
- Żywność styka się z tylną ścianką.

Silnik pracuje bez przerwy.

- Został wciśnięty przycisk SUPER FREEZE (błyskawiczne zamrażanie): żółta lampka kontrolna SUPER FREEZE pali się migając (patrz *Opis*).
- Drzwi nie są prawidłowo zamknięte lub są ciągle otwierane.
- Zbyt wysoka temperatura pomieszczenia.

Urządzenie pracuje bardzo głośno.

- Urządzenie nie zostało zainstalowane w poziomie (brak wypoziomowania) (patrz *Instalowanie*).
- Urządzenie zostało zainstalowane pomiędzy meblami lub przedmiotami, które drgają i wytwarzają hałas.
- Gaz chłodzący, znajdujący się wewnątrz powoduje lekki hałas również, kiedy sprężarka nie pracuje: to nie usterka lecz stan normalny.

Temperatura niektórych części zewnętrznych lodówki jest wysoka.

- Wysoka temperatura zapobiega tworzenia się skroplin w w szczególnych strefach produktu.

Przed zwróceniem się do Serwisu Technicznego:

- Sprawdzić, czy anomalia nie może być usunięta samodzielnie (*patrz Anomalie i ich usuwanie*).
- Jeśli, pomimo wszystkich kontroli, urządzenie nie działa a usterka nie została wykryta i dalej występuje, wezwijcie najbliższy serwis Techniczny.

Należy podać:

- rodzaj anomalii
- model urządzenia (Mod.);
- numer seryjny (S/N);

Te dane znajdują się na tabliczce znamionowej, znajdującej się w komorze lodówki u dołu po lewej stronie.

model				numer seryjny			
Mod.	RG 2330	TI	Cod.	93139180000	S/N	704211801	
240 V~	Hz	150 W	Fuse	A	Max 15		
Total	340	75	Freez.	Capac	Class		
Gross Bruto Brut		Gross Bruto Brut	Net Util Utile	Gross Bruto Brut	Poder de Cong kg/24 h	4,0	Clase N Classe
Compr. Syst.	R 134 a	Test	Pressure HIGH-235				
Kompr.	kg 0,090	P.S-I.	LOW 140				
Made in Italy	13918						

Zwracajcie się wyłącznie do upoważnionego Serwisu Technicznego i domagajcie się zainstalowania wyłącznie oryginalnych części zamiennych:

Instrucțiuni de folosire

COMBINĂ FRIGIDER/CONGELATOR

PL

Polski, 1

RO

Română, 11

RU

Русский, 21

TR

Türkçe, 31

3D A FTZ

3D A NX FTZ

RO

Sumar

Instalare, 12

Amplasare și racordare
Reversibilitate deschidere ușă

Descriere aparat, 13-14

Panou control
Vedere de ansamblu

Pornire și utilizare, 15-16

Activare aparat
Instalația de răcire
Utilizare optimă frigider
Utilizare optimă congelator

Întreținere și curățare, 17

Decuplare electrică
Curățare aparat
Evitarea mușcăiului și a mirosurilor urâte
Înlocuirea filtrului antiodorizant
Înlocuire bec

Precauții și sfaturi, 18

Siguranța generală
Lichidare aparat
Economisirea energiei și protecția mediului înconjurător

Anomalii și remedii, 19

Asistență, 20

Instalare

RO

! Este important să păstrați acest manual pentru a-l putea consulta în orice moment. În caz de vânzare, de cesiune sau de schimbare a locuinței, acesta trebuie să fie înmănat împreună cu mașina de spălat, pentru a informa noul proprietar cu privire la funcționare și la respectivele avertismente.

! Citiți cu atenție instrucțiunile: veți găsi informații importante cu privire la instalație, la folosire și la siguranță.

Amplasare și racordare

Amplasare

1. Amplasați aparatul într-un loc aerisit și fără umezeală.
2. Nu obturați grătarele de aerisire din spatele frigiderului: compresorul și condensatorul emană căldură și necesită o bună aerisire pentru a funcționa în mod corect și a limita consumul de energie electrică.
3. Pentru aceasta, lăsați o distanță între frigider și mobilier de cel puțin 10 cm (în partea de sus) și de cel puțin 5 cm (lateral).
4. Îndepărtați aparatul de sursele de căldură. (raze solare directe, aragaz)
5. Pentru a păstra distanța optimă a produsului față de peretele din spate al acestuia, montați distanțierii din setul de instalare, urmărind instrucțiunile din foaia anexată

Punere la nivel

1. Instalați aparatul pe o suprafață plană și rigidă.
2. Dacă pavimentul nu este perfect orizontal, echilibrați frigiderul înșurubând sau deșurubând suportii anteriori.

Conectare electrică

După transport, poziționați aparatul vertical și așteptați cel puțin 3 ore înainte de a-l cupla la rețea. Înainte de a introduce ștecherul în priză, asigurați-vă ca:

- priza să fie cu împământare și conform prevederilor de lege;
- caracteristicile prizei să fie astfel încât să suporte sarcina de putere a aparatului, indicată pe tablă de caracteristici din interiorul frigiderului (în partea de jos, din stânga) - de ex. 150 W;
- tensiunea de alimentare să fie cuprinsă în rangul valorilor indicate în plăcuța de caracteristici (din partea de jos, în stânga) - de ex. 220-240V;
- priza să fie compatibilă cu ștecherul aparatului. În caz contrar, apelați la serviciile unui electrician autorizat (vezi *Asistența*); nu folosiți prelungitoare și prize multiple.

! După instalare, cablul de alimentare și priza de curent trebuie să fie ușor accesibile.

! Cablul nu trebuie să fie îndoit sau comprimat.

! Cablul trebuie să fie controlat periodic și înlocuit de electricieni autorizați (vezi *Asistența*).

! Firma își declină orice responsabilitate în cazul în care aceste norme nu se respectă.

Reversibilitate deschidere uși

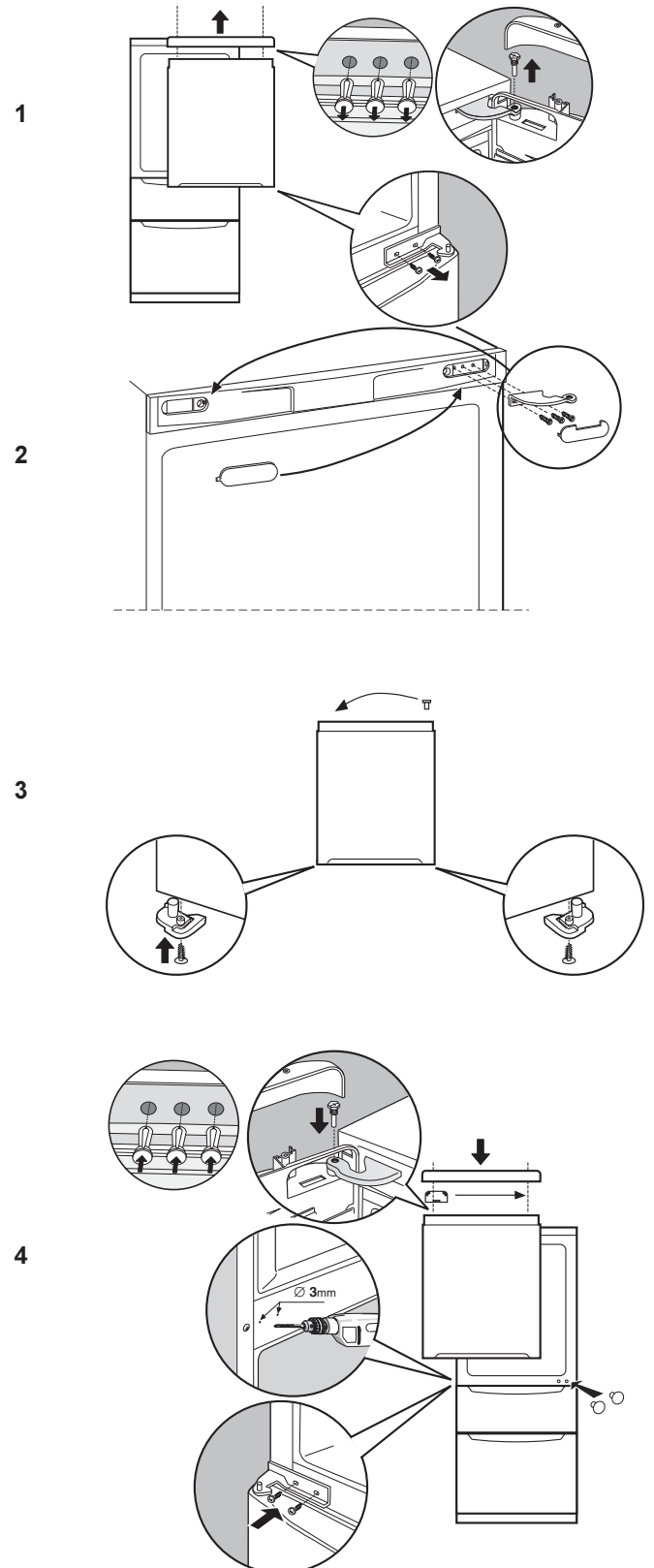

Panoul de control

RO

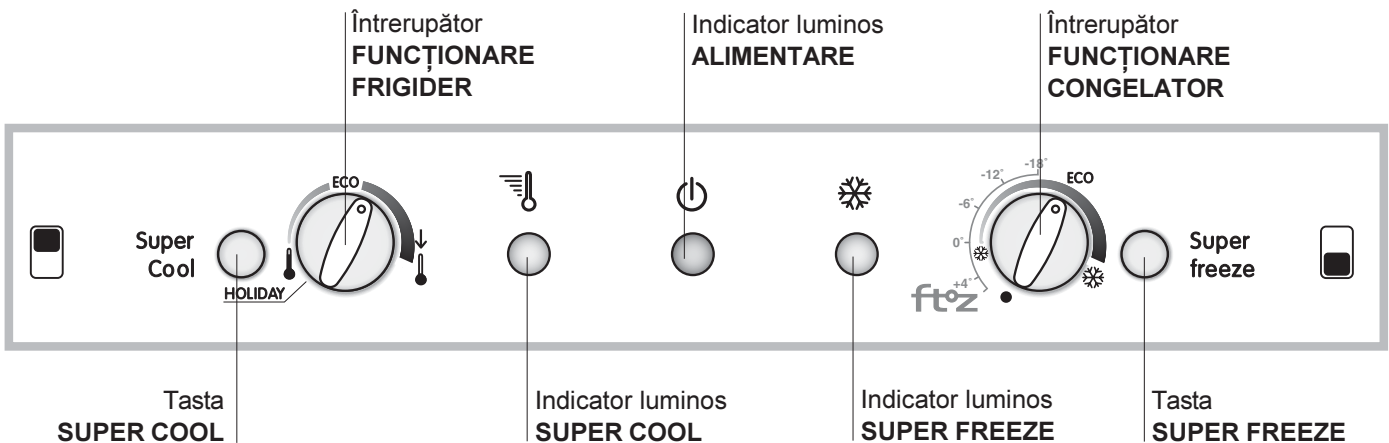

- Tasta **SUPER COOL** (răcire rapidă) pentru a micșora rapid temperatura din frigider. Când este apăsată, se aprinde indicatorul luminos SUPER COOL (vezi *Pomire și utilizare*).
- Înterupătorul **FUNCȚIONARE FRIGIDER** pentru a regla temperatura din frigider:
 - ↑ mai cald.
 - ↓ mai rece.
 - ECO** este temperatura optimală cu consum energetic redus.
 - HOLIDAY** este funcția Holiday (vezi *Întreținere și curățire*).
- Indicatorul luminos galben **SUPER COOL** (răcire rapidă): se aprinde când se apasă tasta SUPER COOL.
- Indicatorul verde **ALIMENTARE**: se aprinde când aparatul este conectat la rețeaua de alimentare.
- Indicatorul luminos galben **SUPER FREEZE** (congelare rapidă): se aprinde când se apasă tasta **SUPER FREEZE**.
- Înterupătorul **FUNCȚIONARE CONGELATOR** pentru a regla temperatura din congelator:
 - ☼ mai cald.
 - ☼ mai rece.
 - ECO** este temperatura optimală cu consum energetic redus.
 - oprește aparatul, inclusiv frigiderul. **ftoz** (vezi *Utilizare optimală congelator*).
- Tasta **SUPER FREEZE** (congelare rapidă): pentru congelarea alimentelor proaspete. Când este apăsată, se aprinde indicatorul luminos **SUPER FREEZE** (vezi *Pomire și utilizare*).

! Indicatoarele luminoase semnaleză și mărirea excesivă a temperaturii din congelator (vezi *Anomalie și remedii*).

Descriere aparat

RO

Vedere de ansamblu

Instrucțiunile de utilizare sunt valabile pentru mai multe modele, deci este posibil ca ilustrațiile să nu corespundă întocmai aparatului pe care l-ați achiziționat. Descrierea componentelor care pot varia este cuprinsă în paginile următoare.

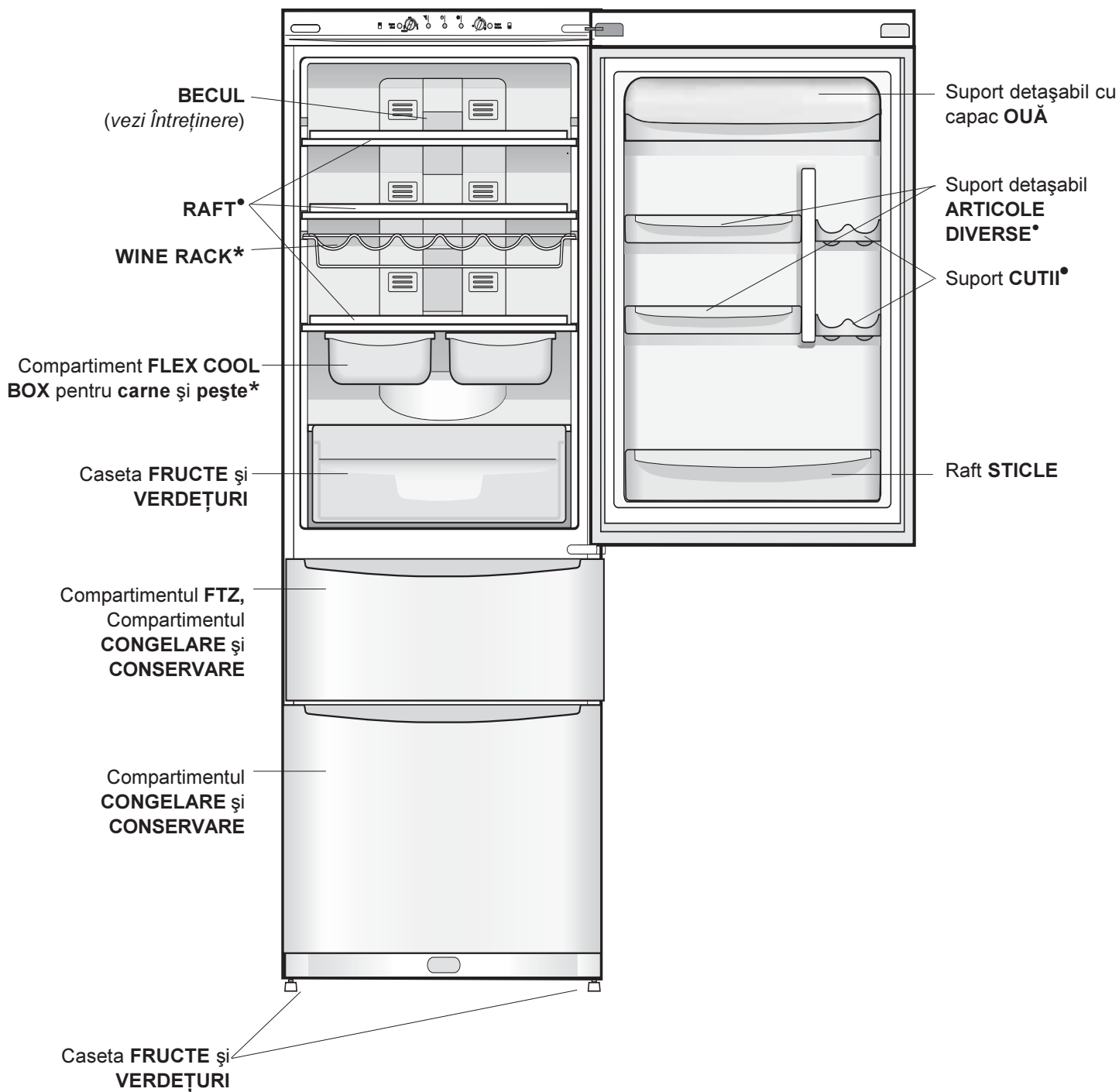

• Variază ca număr sau ca poziție.

*Numai pe anumite modele.

Activare aparat

! Înainte de a pune în funcțiune aparatul, urmăriți instrucțiunile cu privire la instalare (vezi Instalare).

! Înainte de a conecta aparatul la rețea, curățați compartimentele și accesoriile cu apă caldă și bicarbonat.

! Aparatul este dotat cu un sistem de protecție a motorului care activează compresorul după aproximativ 8 minute de la punerea în funcțiune. Acest lucru se întâmplă de fiecare dată când se întrerupe curentul electric, în mod voluntar sau involuntar (pană).

1. Poziționați selectorul FUNCȚIONARE CONGELATOR pe ●;
2. Introduceți ștecherul în priză și verificați dacă indicatorul verde ALIMENTARE s-a aprins.
3. Rotiți selectorul FUNCȚIONARE FRIGIDER într-o poziție de mijloc. După câteva ore puteți introduce alimentele în frigider.
4. Rotiți selectorul FUNCȚIONARE CONGELATOR într-o poziție mijlocie și apăsați tasta SUPER FREEZE (congelare rapidă): se va aprinde indicatorul galben SUPER FREEZE.
Acesta se va stinge când congelatorul va atinge temperatura optimă; abia atunci puteți introduce alimentele în congelator.

Sistem de răcire

No Frost

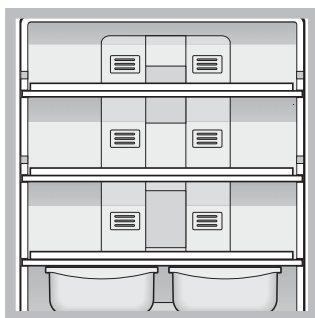

Sistemul No Frost generează un flux de aer rece care recoltează umiditatea împiedicând formarea de gheață sau brumă: în frigider menține nivelul de umiditate corect și, datorită absenței de brumă, păstrează prospețimea alimentelor, iar în congelator evită

formarea de gheață, împiedicând deci lipirea alimentelor ceea ce anulează necesitatea efectuării operațiilor de dezghețare. Nu puneți alimentele sau recipientele în contact cu peretele refrigerent posterior, pentru a nu obtura orificiile de aerisire și a evita, ca urmare, formarea de condens. Închideți bine sticlele și înfășurați alimentele în mod corespunzător.

Utilizare optimală frigider

- Pentru reglarea temperaturii, folosiți selectorul FUNCȚIONARE FRIGIDER (vezi Descriere aparat).
- Apăsați pe tasta SUPER COOL (răcire rapidă) pentru a micșora temperatura în scurt timp (de exemplu când umpleți frigiderul cu o cantitate mare de alimente). Funcția se dezactivează automat după o perioadă de timp corespunzătoare răcirii frigiderului.
- Introduceți numai alimentele reci sau abia călduțe, niciodată calde (vezi Precauții și sfaturi).
- Amintiți-vă că valabilitatea alimentelor conservate în frigider este aceeași pentru cele preparate ca și pentru cele crude.
- Nu introduceți lichidele în recipiente fără capac: ele ar spori umiditatea și ar determina formarea de condens.

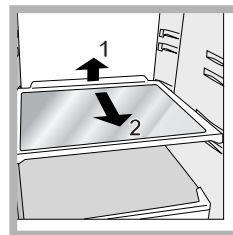

RAFTURI pline sau în formă de grătar. Sunt detașabile și reglabile în înălțime mulțumită ghidajelor (vezi figura), utile pentru susținerea recipientelor sau a alimentelor de dimensiuni mari. Reglarea înălțimii la care sunt dispuse se poate face și

fără a extrage raftul întreg.

FLEX COOL BOX*

Este un nou recipient în care se păstrează proaspete carnea, peștele și brânza. Dacă este amplasat în partea de jos a frigiderului, este ideal pentru carne și pește; dacă în schimb, este așezat în partea de sus, atunci este indicat pentru brânzeturi. Dacă nu este necesar, puteți să-l scoateți din frigider.

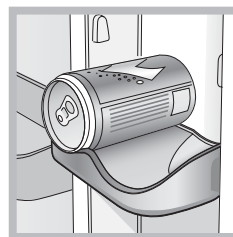

Suport CUTII

Prezența suportului pentru cutii pe partea interioară a ușii, oferă posibilitatea de a sprijini nu numai cutii ci și iaurt, unt sau alte vase, în funcție de necesitățile dvs.

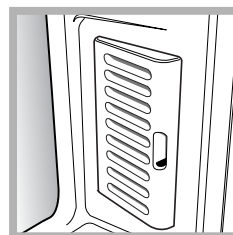

FILTRUL ANTIODORIZANT*

Anumite modele au un filtru de carbon activ care îmbunătățește calitatea aerului în interiorul frigiderului. Filtrul este situat în partea de jos, în dreapta, în interiorul fantei de aerisire.

*Numai pe anumite modele.

Utilizare optimală congelator

- Pentru reglarea temperaturii, folosiți selectorul FUNCȚIONARE CONGELATOR (vezi *Descriere aparat*).
- Nu recongelați alimentele decongelate sau în curs de decongelare; acestea trebuie preparate și consumate în maxim 24 de ore.
- Alimentele proaspete (de congelat) nu trebuie să fie puse lângă cele deja congelate, ci așezate în compartimentul de sus.
- Nu introduceți în congelator sticle pline închise ermetic, deoarece se pot sparge.
- Cantitatea maximă zilnică de alimente de congelat este indicată în tabla de caracteristici din frigider (în partea de jos, în stânga); de exemplu: Kg/24h 4).
- Sertarul superior permite păstrarea la temperatura adecvată a câtorva tipuri de alimente (semireci, înghețate și alcoolice); sertarul inferior (vezi vederea de ansamblu) este adecvat pentru păstrarea normală a alimentelor congelate.
Pentru congelare (dacă congelatorul este deja în funcțiune) dezactivați FTZ-ul și goliți sertarul superior, apăsați tasta SUPER FREEZE (congelare rapidă) (se aprinde LEDUL respectiv), introduceți alimentele și închideți sertarul. Funcția se dezactivează automat după 24 de ore sau după ce se atinge temperatura optimă (LED stins).
Acum alimentele pot fi mutate în sertarul inferior (pentru a putea utiliza funcțiile FTZ-ului) sau lăsate în FTZ, care rămas inactiv funcționează ca un spațiu de păstrare normală.

! pentru a evita împiedicarea circulației aerului în interiorul congelatorului, se recomandă a nu acoperi cu alimente sau recipiente, orificiile de aerisire.

! În timpul congelării evitați deschiderea ușii congelatorului.

! Dacă se întrerupe curentul sau este vreo defecțiune (pană) de la rețea, nu deschideți ușa congelatorului: în acest mod alimentele înghețate și congelate se vor păstra intacte timp de 9-14 ore.

Vano FTZ

FTZ - ul este un compartiment special din congelator care permite selectarea și reglarea a 6 modalități diferite de funcționare, în funcție de necesitățile dvs și de tipul alimentelor care trebuie păstrate. Temperaturile care pot fi selectate sunt +4°C, 0°C, -6°C, -12°C și -18°C prezente pe tabloul de comandă (butonul FUNCȚIONARE CONGELATOR). FTZ-ul este dotat cu o comandă independentă; de la tabloul de comandă se poate dezactiva FTZ-ul și utiliza ca un freezer normal.

Întrerupeți alimentarea electrică a aparatului.

În timpul operațiilor de curățire și întreținere nu este necesar să izolați complet combina (să întrerupeți curentul de la rețea).

1. Poziționați selectorul FUNCȚIONARE CONGELATOR pe ●;
2. scoateți ștecherul din priză.

! Dacă nu respectați această procedură, se poate declanșa alarma, dar aceasta nu reprezintă o anomalie. Pentru a readuce aparatul la funcționarea normală, este suficient să poziționați selectorul FUNCȚIONARE CONGELATOR în dreptul valorii dorite. Pentru a izola complet combina, procedați după indicațiile de la punctele 1 și 2.

Curățare aparat

- Exteriorul, interiorul și garniturile din cauciuc pot fi curățate cu un burete îmbibat în apă caldă și bicarbonat de sodiu sau săpun neutru. Nu folosiți solvenți, substanțe abrazive, înălbitor sau amoniac.
- Accesoriile detașabile pot fi puse la înmuiat în apă caldă și săpun sau detergent de vase. După spălare, clătiți-le și ștergeți-le bine.
- Partea posterioară a combinei atrage praful, care poate fi aspirat folosind tubul rigid al aspiratorului (acesta fiind reglat la o viteză medie). Procedați cu atenție: înainte de a aspira praful, opriți aparatul și scoateți ștecherul din priză.

Evitarea mușcăiului și a mirosurilor urâte

- Aparatul este fabricat cu materiale igienice care nu emană nici un miros. Pentru a păstra această caracteristică, este necesar ca alimentele să fie întotdeauna protejate în recipiente închise. Acest lucru este necesar pentru a evita pătrunderea aerului.
- Dacă doriți să opriți aparatul pe o perioadă mai mare de timp, curățați interiorul și lăsați ușile deschise.

Funcția holiday

Dacă plecați în concediu, nu este necesar să opriți combina, deoarece aceasta este dotată cu o funcție care permite - cu un consum de energie minim - menținerea temperaturii constante în frigider (15° C pentru a proteja fardurile și produsele cosmetice) și congelator (la minim, poziția 1, pentru conservarea alimentelor).

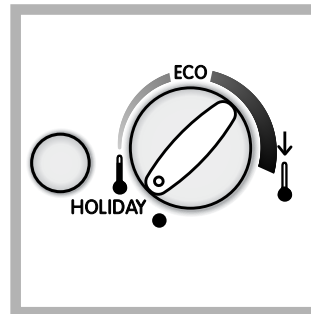

Pentru a activa funcția este necesar să: poziționați selectorul FUNCȚIONARE FRIGIDER pe HOLIDAY (vezi figura). Veți auzi două semnale scurte care vă vor confirma activarea funcției; dezactivarea vă va fi indicată printr-un singur semnal.

RO

Înlocuirea filtrului antiodorizant

filtrul ar trebui să fie înlocuit după circa 6-8 luni de la activarea sa. Durata poate varia în orice caz în funcție de alimentele păstrate. Pentru înlocuire este suficient să se ia legătura cu Centrul de Asistență.

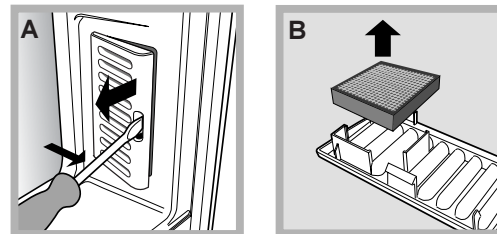

Înlocuire bec

Pentru a înlocui becul din frigider, scoateți mai întâi ștecherul din priză. Urmăriți instrucțiunile de mai jos.

Îndepărtați protecția după indicațiile din figură pentru a ajunge la bec.

Înlocuiți-l cu unul similar, a cărui putere să fie egală cu cea indicată pe capacul de protecție (10 W).

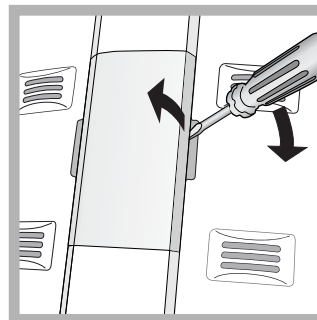

Precauții și sfaturi

RO

! Aparatul a fost proiectat și construit conform normelor internaționale de siguranță. Aceste avertizări sunt furnizate din motive de siguranță și trebuie să fie citite cu atenție.



Acest aparat este conform cu următoarele Directive Comunitare:

-73/23/CEE din data de 19/02/73 (Tensiuni Joase) și modificări succesive;

- 89/336/CEE din data de 03/05/89

(Compatibilitate Electromagnetica) și modificări succesive.

- 2002/96/CE.



Norme de protecție și siguranță generale

- Acest aparat de uz casnic fost conceput pentru a fi folosit numai în interiorul locuințelor.
- De aceea, trebuie să fie utilizat numai pentru conservarea și congelarea alimentelor și numai de persoane adulte, conform instrucțiunilor din manual.
- Aparatul nu trebuie instalat în aer liber, nici chiar în cazul în care spațiul este adaptat, deoarece expunerea acestuia la ploaie și furtuni este foarte periculoasă.
- Nu atingeți aparatul când sunteți desculți sau cu mâinile sau picioarele ude sau umede.
- Nu atingeți componentele de răcire din interiorul său: ca puteți arde sau rani.
- Nu scoateți stecherul din priză tragând de cablu.
- Este necesar să scoateți stecherul din priză înainte de a efectua operațiile de curățare și întreținere. Nu este suficient să opriți display-ul (aparat stins) pentru a întrerupe orice contact electric.
- În caz de defectiune, nu umblați în nici un caz la mecanismele interne și nu încercați să o reparați singuri.
- Nu utilizați, în interiorul sertarelor de păstrare a alimentelor congelate, alte ustensile în afară de răzuitorul din dotare sau alte aparate electrice, în afara celor recomandate de fabricant.
- Nu bagați în gura cuburile de gheață imediat după ce le-ați scos din congelator.
- Acest aparat nu este destinat utilizării de către persoane (inclusiv copii) cu capacitate fizică, senzorială sau mentală redusă sau care nu au experiență și cunoștințe cu excepția cazurilor în care sunt supravegheate sau instruite în prealabil în privința utilizării aparatului de către o persoană responsabilă de siguranța acestora. Copii trebuie supravegheați pentru a nu se juca cu aparatul.
- Ambalajele nu sunt jucării pentru copii!

Lichidare aparat

- Lichidarea ambalajelor: respectați normele locale, în acest fel ambalajele vor putea fi utilizate din nou.
- Lichidarea unui aparat vechi: **RESPECTAȚI LEGISLAȚIA ÎN MATERIE DE LICHIDARE.** Frigiderele și congelatoarele conțin, în zona de răcire și în izolație, gaz izobutan și ciclopentan care, dacă sunt eliminate în atmosferă, sunt periculoase. **EVITAȚI DECI DETERIORAREA TUBURILOR.**
- Înainte de a lichida aparatul vechi, tăiați cablul de alimentare cu curent electric și îndepărtați balamalele, pentru a nu putea fi utilizat de altcineva.

Economisirea energiei și protecția mediului înconjurător

- Amplasați aparatul într-un loc răcoros și bine ventilat, protejați-l de razele solare directe și de sursele de căldură.
- Pentru a introduce sau scoate alimentele, deschideți și închideți ușile cât mai repede cu putință. Fiecare deschidere a ușii înseamnă consum de energie.
- Nu încărcăți aparatul: pentru a asigura o bună răcire a alimentelor, aerul trebuie să circule cât mai bine. Dacă împiedicați circulația aerului, compresorul va lucra în permanență.
- Nu introduceți alimente calde: acestea determină creșterea temperaturii și deci obligă compresorul să funcționeze mai mult, ceea ce înseamnă un consum mărit de energie.
- Dezghețați aparatul dacă observați că s-a format gheață (*vezi Întreținere*); stratul de gheață gros împiedică răcirea alimentelor și mărește consumul de energie.
- Curățați și verificați eficiența garniturilor: dacă nu asigură o închidere etanșă, aerul rece va ieși din frigider (*vezi Întreținere*).

Se poate întâmpla ca aparatul să nu funcționeze. Înainte de a apela serviciul de Asistență (vezi *Asistența*), verificați dacă nu se tratează de o problemă ușor de rezolvat:

Anomalii:

Indicatorul verde ALIMENTARE nu se aprinde

Motorul nu pornește.

Indicatoarele emit o lumină slabă.

a) Sună alarma.

b) Sună alarma și se aprind cele două indicatoare galbene.

b) Sună alarma și se aprind cele două indicatoare galbene împreună cu cel verde.

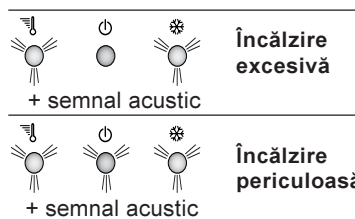

Ledul verde de ALIMENTARE emite un semnal intermitent.

Frigiderul și congelatorul răcesc puțin

În frigider alimentele se răcesc prea mult

Motorul funcționează continuu

Aparatul emite prea mult zgomot.

Temperatura anumitor părți externe ale frigiderului este ridicată.

Cauze posibile / Rezolvare:

• Ștecherul nu este introdus în priză, sau nu face contact sau curentul este oprit de la rețea (pană).

• Aparatul este dotat cu un sistem de protecție a motorului (vezi *Pornire și utilizare*).

• Scoateți ștecherul din priză, rotiți-l în jurul propriului ax, după care introduceți-l din nou în priză (invers decât înainte).

a) Ușa frigiderului a rămas deschisă mai mult de două minute. Alarma încetează la închiderea ușii. Nu ați efectuat bine oprirea aparatului (vezi *Întreținere*).

b) Aparatul semnalizează încălzirea excesivă a congelatorului. Verificați alimentele: poate va trebui să le aruncați.

c) Aparatul semnalizează încălzirea excesivă a congelatorului: va fi necesar să aruncați alimentele.

b/c) În primul caz congelatorul se va menține la o temperatură de circa 0° C pentru a nu congela din nou alimentele. În al doilea caz, temperatura se va păstra în jur de -18° C. Pentru a opri semnalul acustic: deschideți și închideți ușa frigiderului. Pentru stabilirea parametrilor de funcționare normală: poziționați selectorul de FUNCȚIONARE CONGELATOR pe ● (oprit) și aprindeți din nou aparatul.

• Aparatul nu funcționează corect. Apelați la serviciul de Asistență Tehnică

• Ușile nu se închid bine sau garniturile sunt deteriorate.
• Ușile se deschid foarte des;
• Selectorii FUNCȚIONARE nu sunt poziționați în mod corect (vezi *Descriere aparat*).
• Frigiderul sau congelatorul au fost umplute excesiv.

• Selectorul FUNCȚIONARE FRIGIDER nu este poziționat în mod corect (vezi *Descriere aparat*)

• Ați apăsat pe tasta SUPER FREEZE (congelare rapidă). indicatorul galben SUPER FREEZE este aprins în mod constant sau intermitent (vezi *Descriere aparat*).
• Ușa nu este bine închisă sau a fost deschisă frecvent;
• Temperatura exterioară este foarte ridicată.

• Aparatul nu este la nivel (vezi *Instalare*).
• A fost instalat între mobilă și obiecte care vibrează și emit zgomote;
• Gazul refrigerent produce zgomote ușoare chiar și atunci când compresorul este oprit: nu indică o defecțiune, este normal.

• Temperatura anumitor părți externe ale frigiderului este ridicată.

Înainte de a apela Asistența:

- Verificați dacă puteți remedia singuri anomalia (*vezi Anomalii și remedii*).
- Dacă, în ciuda tuturor controalelor, aparatul nu funcționează și problema observată de dumneavoastră persistă, chemați centrul de asistență autorizat cel mai apropiat.

Comunicați:

- tipul de anomalie;
- modelul mașinii (Mod.);
- numărul de serie (S/N).

Aceste informații se găsesc pe plăcuța de caracteristici din frigider, în partea de jos, în stânga.

model				număr de serie			
Mod.	RG 2330	TI	Cod.	93139180000	S/N	704211801	
240 V~	Hz	150 W	Fuse	A	Max 15		
Total	340	75			Freez.	Capac	Class
Gross Bruto Brut		Gross Bruto Brut	Net Utili Utile	Gross Bruto Brut	Poder de Cong	kg/24 h	4,0
Compr. Syst.	R 134 a	Test	Pressure HIGH-235				Clase N
Kompr.	kg 0,090	P.S-I.	LOW 140				Classe
Made in Italy	13918						

Nu apelați niciodată la persoane neautorizați și refuzați instalarea de piese de schimb care nu sunt originale.

Руководство по эксплуатации

КОМБИНИРОВАННЫЙ ХОЛОДИЛЬНИК С МОРОЗИЛЬНОЙ КАМЕРОЙ

RU

PL

Polski, 1

RO

Română, 11

RU

Русский, 21

TR

Түркче, 31

3D A FTZ

3D A NX FTZ

Содержание

Установка, 22

Расположение и подсоединение
Перенавешивание дверей

Описание изделия, 23-24

Общий вид
Панель управления

Включение и эксплуатация, 25-26

Включение изделия
Как пользоваться дисплеем
Оптимальное использование холодильника
Оптимальное использование морозильной камеры

Техническое обслуживание и уход, 27

Отключение электропитания
Чистка изделия
Предотвращение появления плесени и неприятных запахов
Фильтр против неприятных запахов
Замена лампочки

Предосторожности и рекомендации, 28

Общие правила безопасности
Утилизация
Экономия электроэнергии и охрана окружающей среды

Неисправности и методы их устранения, 29

Техническое обслуживание, 30



 **INDESIT**



Установка

RU

! Важно сохранить данное руководство для последующих консультаций. В случае продажи, передачи изделия или при переезде на новую квартиру необходимо проверить, чтобы руководство оставалось вместе с изделием, для того чтобы его новый владелец мог ознакомиться с правилами эксплуатации холодильника и с соответствующими предупреждениями.

! Внимательно прочитайте инструкции: в них содержатся важные сведения об установке, эксплуатации и безопасности изделия.

Расположение и подсоединение

Расположение

1. Установите изделие в сухом помещении с хорошей вентиляцией.
2. Не закрывайте вентиляционные решетки, расположенные в задней части изделия: компрессор и конденсатор вырабатывают тепло, и для их исправного функционирования требуется хорошая вентиляция, что позволяет также сократить расход электроэнергии.
3. Оставьте расстояние не менее 10 см между верхней панелью изделия и возможными навесными шкафами, и не менее 12 см между боковыми панелями и расположенными рядом кухонными элементами или стенами.
4. Не устанавливайте изделие рядом с источниками тепла. (прямой солнечный свет, кухонные плиты).

Выравнивание

1. Установите изделие на ровный и твердый пол.
2. Если пол не является идеально ровным, компенсируйте перекос при помощи передних регулируемых ножек изделия.

Электрическое подсоединение

После доставки изделия установите его в вертикальное положение и подождите не менее 3 часов перед его подсоединением к сети электропитания. Перед подсоединением вилки изделия к электрической розетке необходимо проверить следующее:

- электрическая розетка должна быть соединена с заземлением и соответствовать нормативам;
- электрическая розетка должна быть рассчитана на максимальную мощность изделия, указанную на табличке с техническими характеристиками, расположенной в левом нижнем углу внутри холодильной камеры (например, 150 Вт);
- напряжение электропитания должно быть в пределах, указанных на табличке с техническими характеристиками, расположенной в левом нижнем углу внутри холодильной камеры (например, 220-240 В);
- электрическая розетка должна быть совместима с вилкой изделия.

В противном случае поручите замену вилки изделия уполномоченному технику (см. *Обслуживание*); не используйте удлинители и тройники.

! Изделие должно быть установлено таким образом, чтобы электрический провод и электророзетка были легко доступны.

! Электрический провод изделия не должен быть согнут или сжат.

! Регулярно проверяйте состояние электрического провода изделия и при необходимости поручайте его замену только уполномоченным техникам (см. *Обслуживание*).

! Фирма снимает с себя всякую ответственность в случае несоблюдения вышеописанных правил.

Перенавешивание дверей

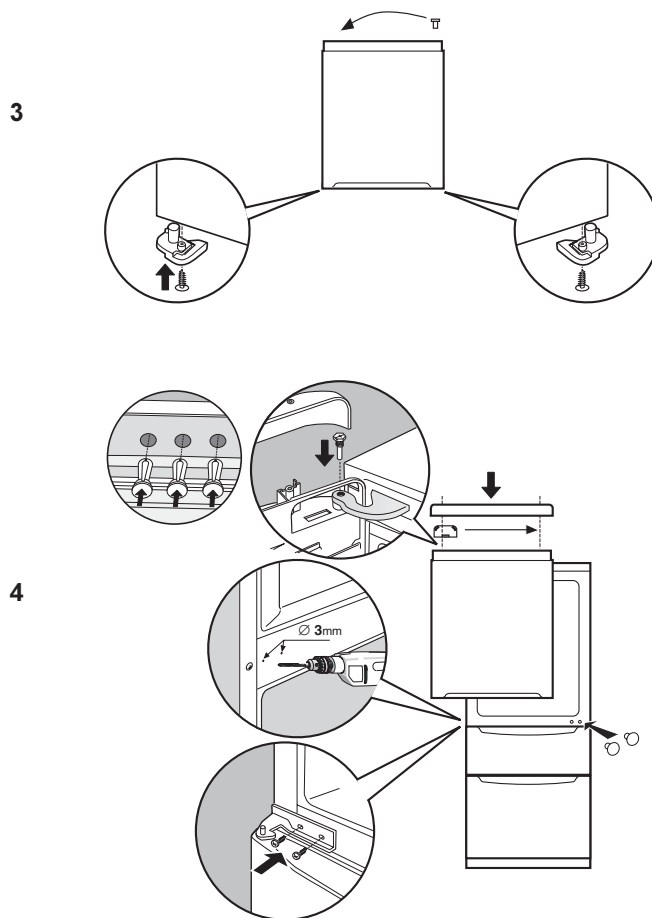
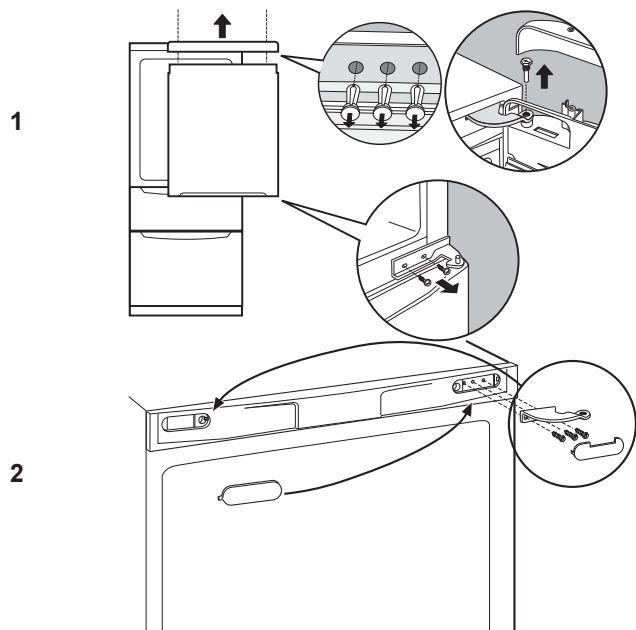

Описание изделия

Панель управления

RU

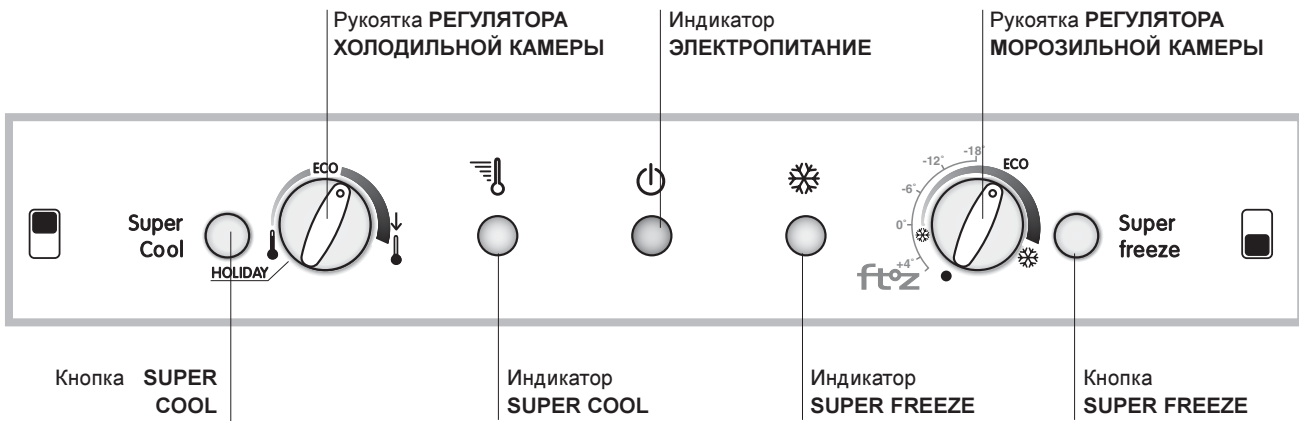

- Кнопка **SUPER COOL** (быстрое охлаждение) для резкого понижения температуры в холодильной камере. При нажатии этой кнопки загорается индикатор SUPER COOL (см. *Включение и эксплуатация*).
 - Рукоятка **РЕГУЛЯТОРА ХОЛОДИЛЬНОЙ КАМЕРЫ** служит для регуляции температуры внутри холодильника:
 - ↑ более высокая температура
 - ↓ более низкая.**ECO** является оптимальной температурой, позволяющей сократить расход электроэнергии.
HOLIDAY - это режим «отпуск» (см. *Техническое обслуживание и уход*).
 - Желтый индикатор **SUPER COOL** (быстрое охлаждение): загорается при нажатии кнопки SUPER COOL.
 - Зеленый индикатор **ЭЛЕКТРОПИТАНИЕ**: загорается, когда изделие подсоединяется к сети электропитания.
 - Желтый индикатор **SUPER FREEZE** (быстрая заморозка): загорается при нажатии кнопки **SUPER FREEZE**.
 - Рукоятка **РЕГУЛЯТОРА МОРОЗИЛЬНОЙ КАМЕРЫ** служит для регуляции температуры внутри морозильной камеры:
 - ☼ более высокая температура
 - ☼ (более низкая).**ECO** является оптимальной температурой, позволяющей сократить расход электроэнергии.
 - отключает изделие вместе с камерой холодильника.**ftoz** (см. *Оптимальное использование морозильной камеры*)
 - Кнопка **SUPER FREEZE** (быстрая заморозка) для замораживания свежих продуктов. При нажатии этой кнопки загорается индикатор **SUPER FREEZE** (см. *Включение и эксплуатация*).
- !** Индикаторы служат также для сигнализации аномального повышения температуры в морозильной камере (см. *Неисправности и методы их устранения*).

Описание изделия

RU

Общий вид

Руководство по эксплуатации относится к нескольким моделям, поэтому возможно, что на рисунке показаны детали, отличные от приобретенного вами изделия. Описание наиболее сложных комплектующих приведено на следующих страницах.

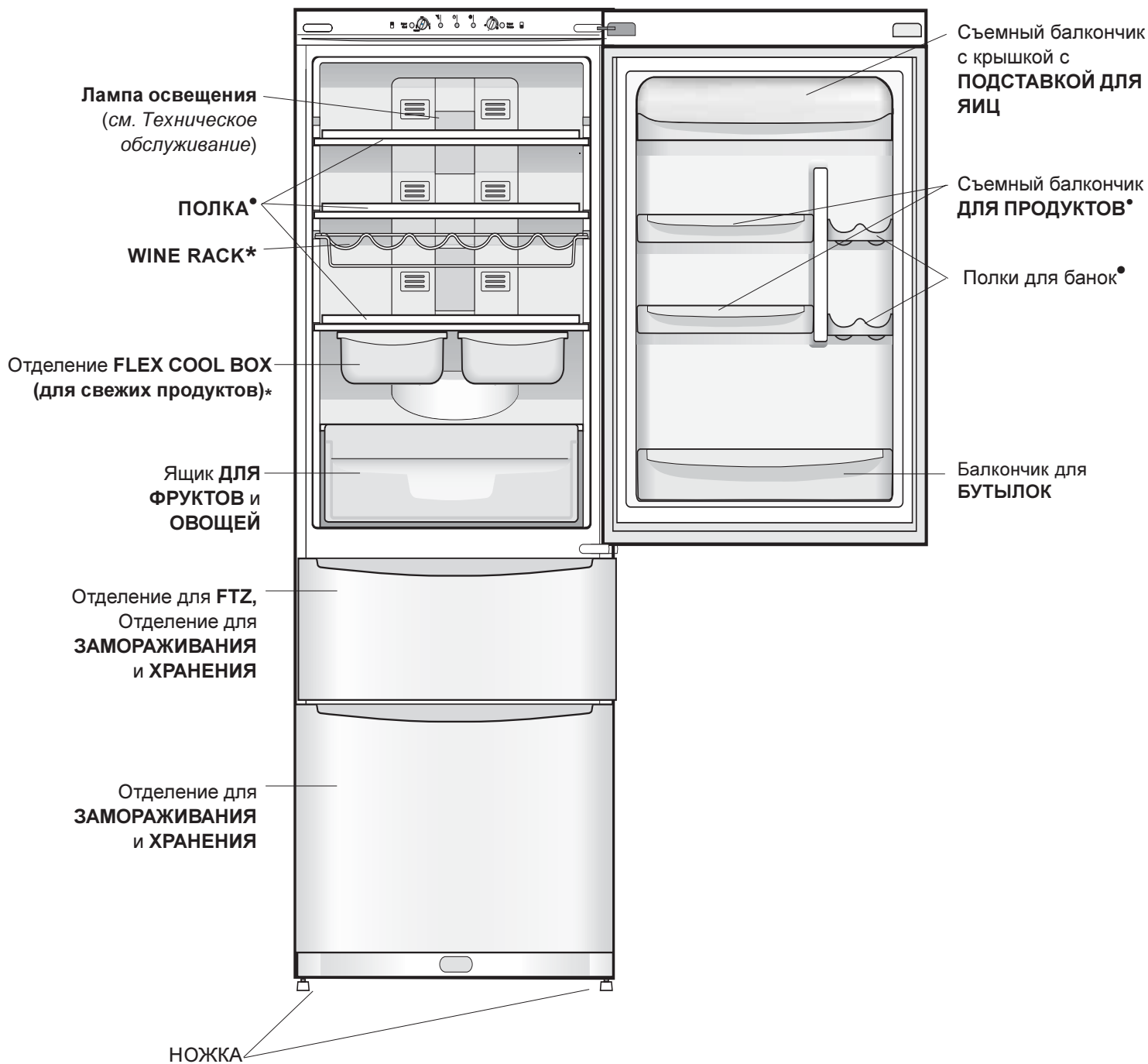

• Детали, которые могут варьироваться по количеству и/или по расположению.

* Имеется только в некоторых моделях

Порядок включения изделия

! Перед тем как включить изделие выполните указания по установке (см. Установка).

! Перед подсоединением изделия к сети электропитания тщательно вымойте камеры и аксессуары теплой водой с содой.

! Изделие оснащено предохранителем двигателя, который запускает компрессор только через 8 минут после включения изделия. Это происходит также каждый раз после внезапного отключения электропитания как намеренного, так и случайного (короткое замыкание).

1. установите рукоятку РЕГУЛЯТОРА МОРОЗИЛЬНОЙ КАМЕРЫ на ●;
2. Вставьте вилку в электрическую розетку и проверьте, чтобы загорелся зеленый индикатор ЭЛЕКТРОПИТАНИЕ.
3. Установите рукоятку РЕГУЛЯТОРА МОРОЗИЛЬНОЙ КАМЕРЫ на среднее значение и нажмите кнопку SUPER FREEZE (быстрая заморозка): загорится желтый индикатор SUPER FREEZE. Этот индикатор погаснет, когда температура в морозильной камере достигнет оптимального значения: затем вы можете поместить продукты в морозильную камеру.
4. Установите рукоятку РЕГУЛЯТОРА ХОЛОДИЛЬНОЙ КАМЕРЫ на среднее значение. По прошествии нескольких часов вы можете поместить продукты в холодильник.

Система охлаждения

Система No Frost

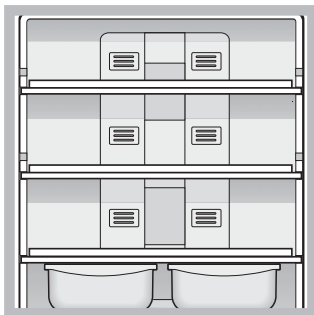

Система No Frost обеспечивает непрерывную циркуляцию холодного воздуха, удаляющего влагу и препятствующего образованию наледи и инея: в холодильной камере поддерживается надлежащий уровень влажности, и благодаря

отсутствию инея продукты сохраняют свои качества. В морозильной камере эта система препятствует образованию наледи и смерзания продуктов между собой, и освобождает пользователя от необходимости производить регулярную разморозку. Не прислоняйте продукты или ёмкости к задней охлаждающей стенке камеры во избежание закрывания вентиляционных решеток и образования конденсата. Закрывайте бутылки и заворачивайте продукты.

Оптимальное использование холодильной камеры

- Для регуляции температуры используйте рукоятку РЕГУЛЯТОРА ХОЛОДИЛЬНОЙ КАМЕРЫ (см. Описание).
- Нажмите кнопку SUPER COOL (быстрое охлаждение) для быстрого понижения температуры, например, когда вы заполняете холодильную камеру большим количеством продуктов. Эта функция автоматически отключается, по истечении установленного времени.
- Помещайте в холодильник только холодные или едва теплые продукты, но не горячие (см. предосторожности и рекомендации).
- Помните, что приготовленные продукты хранятся не дольше сырых.
- Не помещайте в холодильник жидкости в ёмкостях без крышки: это приводит к повышению влажности в холодильной камере с последующим образованием конденсата.

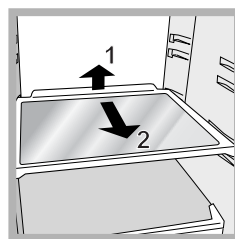

холодильника.

ПОЛКИ: сплошные или решетки. Полки могут быть вынуты и установлены на различных уровнях на специальных направляющих (см. рисунок) для размещения в холодильнике больших ёмкостей. Для регуляции высоты полок их не нужно полностью вынимать из

Коробка FLEX COOL BOX*

Эта новая коробка служит для хранения свежего мяса, рыбы, сыров. Если поместить ее на нижней полке холодильника, в ней лучше хранить мясо и рыбу, а на верхней полке – сыры. Если коробка не используется, ее можно легко вынуть из холодильника.

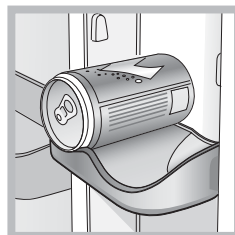

Полка для банок, расположенная в дверце, служит для размещения не только банок, но также йогурта, масла и прочих емкостей, используя полку в соответствии с вашими нуждами.

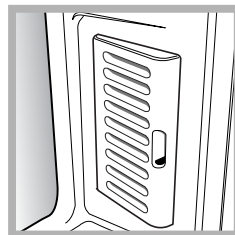

Фильтр против неприятных запахов*

Некоторые модели оснащены фильтром с активированным углем против образования неприятных запахов, который обеспечивает лучшее качество воздуха внутри холодильной камеры. Фильтр расположен внизу

справа, внутри вентиляционного отверстия.

* Имеется только в некоторых моделях

Оптимальное использование морозильной камеры

- Для регуляции температуры используйте рукоятку РЕГУЛЯТОРА МОРОЗИЛЬНОЙ КАМЕРЫ (см. Описание).
- Не замораживайте повторно полностью или частично размороженные продукты, так как они должны быть приготовлены и употреблены в пищу в течение 24 часов после их разморозки.
- Не помещайте свежие замораживаемые продукты рядом с уже замороженными.
- Не помещайте в морозильную камеру герметично закрытые стеклянные бутылки с жидкостью, так как они могут взорваться.
- На табличке с техническими характеристиками, расположенной в левом нижнем углу холодильной камеры, указан максимальный объем замораживаемых продуктов в день (например: кг/24 ч – 4).
- Порядок замораживания (если морозильная камера уже в рабочем режиме):
- Верхний ящик позволяет хранить при оптимальной температуре некоторые виды продуктов (охлажденное суфле, мороженое и спиртные напитки); нижний ящик (см. общий вид) обычно рекомендуется для хранения мороженых продуктов.

Для замораживания (если морозильная камера уже в рабочем режиме) отключите FTZ и выньте все продукты из верхнего ящика, нажмите кнопку SUPER FREEZE (быстрое замораживание) (включается соответствующий индикатор), поместите в отсек продукты и закройте его. Эта функция автоматически отключится через 24 часа или по достижении оптимальной температуры (индикатор погаснет).

На данном этапе можно переложить продукты в нижний ящик (чтобы иметь возможность использовать функции FTZ) или же оставить их в отсеке FTZ, который в режиме служит как обычный отсек для хранения мороженых продуктов.

! Во избежание создания препятствий для циркуляции воздуха внутри холодильной камеры не рекомендуется закрывать продуктами или емкостями вентиляционные отверстия.

! Избегайте открывания двери морозильной камеры в процессе замораживания.

! В случае внезапного отключения электропитания или неисправности не открывайте дверь морозильной камеры: таким образом замороженные продукты сохранятся без вреда примерно в течение 9-14 часов.

Отсек FTZ

FTZ - это специальный отсек в морозильной камере, позволяющий выбрать 6 разных режима работы в зависимости от Ваших нужд и типа хранящихся в нем продуктов. На консоли управления можно выбрать температурный режим +4°C, 0°C, -6°C, -12°C и -18°C (рукоятка РЕЖИМ МОРОЗИЛЬНОЙ КАМЕРЫ). FTZ имеет отдельное управление; с консоли управления можно также отключить FTZ и использовать его как обычный отсек морозильной камеры.

Отключение электропитания

Перед началом чистки или технического обслуживания изделия необходимо отключить изделие от сети электропитания:

1. установите рукоятку РЕГУЛЯТОРА МОРОЗИЛЬНОЙ КАМЕРЫ на ●;
2. выньте вилку изделия из электрической розетки.

! Если это условие не будет соблюдено, может сработать сигнализация: это не является сигналом неисправности. Для возврата в рабочий режим установите рукоятку РЕГУЛЯТОРА МОРОЗИЛЬНОЙ КАМЕРЫ на нужное значение. Для отключения изделия от сети электропитания выполните операции, описанные в пунктах 1 и 2.

Уход за изделием

- Наружные, внутренние элементы и резиновые прокладки можно протирать губкой, смоченной в теплом содовом растворе или в растворе нейтрального моющего средства. Не используйте растворители, абразивные чистящие средства, отбеливатели или аммиак.
- Съёмные детали можно мыть под горячей водой с мылом или со средством для мытья посуды. Ополосните и тщательно высушите.
- В задней части изделия скапливается пыль, которую необходимо осторожно удалять, отключив изделие от сети электропитания, вынув вилку из электрической розетки, при помощи пылесоса с длинной узкой насадкой на средней мощности.

Предотвращение появления плесени и неприятных запахов

- Изделие изготовлено из гигиеничных материалов, не задерживающих запахи. Для сохранения этой характеристики важно, чтобы продукты были всегда плотно закрыты в своих упаковках. Это помогает также избежать образования пятен.
- Если требуется отключить изделие на длительный период, вымойте его изнутри и оставьте двери открытыми.

Функция «отпуск»

Если вы уезжаете в отпуск, не нужно отключать изделие, так как оно оснащено функцией, которая позволяет при низком расходе электроэнергии поддерживать температуру внутри холодильной

камеры около 15°C для хранения косметических изделий и кремов. Температура внутри морозильной камеры устанавливается на минимальное значение (1), что достаточно для хранения продуктов. Порядок подключения этой функции:

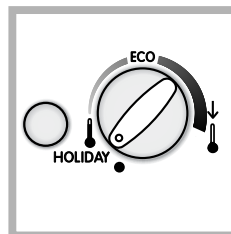

установите рукоятку РЕГУЛЯТОРА ХОЛОДИЛЬНОЙ КАМЕРЫ на **HOLIDAY** (см. рисунок).

Короткий двойной звуковой сигнал подтверждает включение функции; при отключении функции раздается один звуковой сигнал.

Фильтр против неприятных запахов

Следует заменять фильтр каждые 6-8 месяцев в зависимости от типа продуктов хранящихся в холодильнике. Обращайтесь в Центр технического обслуживания (см. *Техническое обслуживание*) за информацией касательно приобретения новых фильтров. Для замены фильтра следуйте показанным на рисунке инструкциям (см. рисунки А и В).

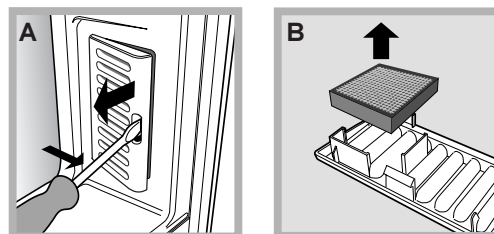

Замена лампочки

Для замены лампочки освещения в холодильной камере, выньте вилку изделия из электрической розетки. Следуйте приведенным ниже инструкциям в зависимости от модели вашего изделия.

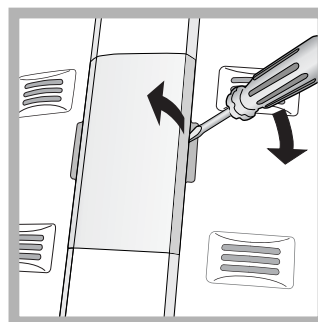



Откройте плафон с лампочкой, как показано на рисунке (см. рисунок) и замените ее на новую такого же типа, мощностью не более 10 Вт.

Предосторожности и рекомендации

RU

! Изделие спроектировано и изготовлено в соответствии с международными нормативами безопасности. Необходимо внимательно прочитать настоящие предупреждения, составленные в целях вашей безопасности.

 Данное изделие соответствует следующим Директивам Европейского Сообщества:
- 73/23/CEE от 19/02/73 (Низкое напряжение) с последующими изменениям;
- 89/336/CEE от 03/05/89 (Электромагнитная совместимость) с последующими изменениями;
 - 2002/96/CE.

Общие правила безопасности

- Данное изделие предназначается для непрофессионального использования в домашних условиях.
- Изделие предназначено для хранения и замораживания продуктов, может быть использовано только взрослыми людьми в соответствии с инструкциями, приведенными в данном техническом руководстве.
- Запрещается устанавливать изделие на улице, даже под навесом, так как воздействие на него дождя и грозы является чрезвычайно опасным.
- Не прикасайтесь к изделию влажными руками, а также находясь босиком или с мокрыми ногами.
- Не прикасайтесь к внутренним комплектующим циркуляции хладагента: существует опасность ожогов или порезов.
- Не тяните за провод электропитания для отсоединения вилки изделия из электрической розетки, возьмитесь за вилку рукой.
- Перед началом чистки или технического обслуживания изделия необходимо вынуть вилку из электророзетки. Для отсоединения изделия от сети электропитания не достаточно повернуть рукоятки регуляции температуры в положение ● (выключено).
- В случае неисправности категорически запрещается открывать внутренние механизмы изделия с целью самостоятельного ремонта.
- Для разморозки морозильных камер запрещается использовать нерекондованные производителем холодильника острые, режущие инструменты или электроприборы.
- Не кладите в рот кубики льда, только что вынутые из морозильной камеры.
- Данное изделие непригодно для эксплуатации лицами (включая детей) с ограниченными физическими, чувствительными или умственными способностями или не обладающими опытом и знаниями, если эти лица не находятся под контролем или обучены пользованием изделием лицом, ответственным за их безопасность. Не разрешайте детям играть с изделием.
- Не разрешайте детям играть с упаковочными материалами.

Утилизация

- Уничтожение упаковочных материалов: соблюдайте местные нормативы по утилизации упаковочных материалов.
- Европейская директива 2002/96/ЕС об утилизации электрического и электронного оборудования (WEEE) устанавливает правила утилизации вышедших из строя бытовых электроприборов. В целях минимизации отрицательного воздействия утилизированных приборов на окружающую среду, снижения рисков для здоровья населения, а также оптимизации процесса переработки и повторного использования материалов, сбор изношенного оборудования должен осуществляться вне рамок общегородских систем сбора и утилизации мусора. Символ «перечеркнутого мусорного ведра», нанесенный на продукцию, напоминает об обязанности соблюдения специальной процедуры утилизации бытовой техники. Потребитель может сдать изношенное оборудование в специальных пунктах приема или, если это разрешено национальными законодательствами, вернуть компании при покупке нового, аналогичного продукта. На сегодняшний день все ведущие производители бытовой техники активно работают над созданием систем сбора и утилизации изношенной бытовой техники.

Экономия электроэнергии и охрана окружающей среды

- Установите изделие в нежарком помещении с хорошей вентиляцией, вдали от прямого воздействия солнечного света и источников тепла.
- При открывании дверей холодильника старайтесь держать их открытыми как можно меньше.
При каждом открывании дверей происходит значительный расход электроэнергии.
- Не помещайте в холодильник слишком много продуктов. для надлежащего хранения продуктов необходимо обеспечить свободную циркуляцию холода между ними. В случае отсутствия такой циркуляции компрессор будет работать непрерывно.
- Не помещайте в холодильник горячие продукты: это приведет к повышению температуры внутри холодильника со значительной нагрузкой на компрессор и значительным расходом электроэнергии.
- Следите за состоянием уплотнителей и прочищайте их при необходимости. Уплотнители должны хорошо прилегать к дверям, не пропуская холод (см. *Техническое обслуживание*).

Неисправности и методы их устранения

Если ваш холодильник не работает. Прежде чем обратиться в Центр Технического обслуживания (см. *Техническое обслуживание*), проверьте, можно ли устранить неисправность, используя рекомендации, приведенные в следующем перечне.

Неисправности:

Зеленый индикатор ЭЛЕКТРОПИТАНИЕ не горит.

Компрессор не запускается.

Индикаторы слабо горят.

а) Включилась звуковая сигнализация.

б) Включилась звуковая сигнализация и мигают два желтых индикатора.

с) Включилась звуковая сигнализация и мигают два желтых индикатора и один зеленый.

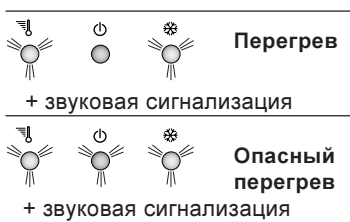

Мигает зеленый индикатор ЭЛЕКТРОПИТАНИЕ.

Холодильная и морозильная камера вырабатывают мало холода.

Продукты в холодильной камере замерзают.

Компрессор работает непрерывно.

Холодильник работает слишком шумно.

Температура некоторых внешних частей холодильника высокая

Возможные причины / Методы устранения:

• Вилка не соединена с электрической розеткой или соединена плохо и не обеспечивает контакта, или отключилось электропитание.

• Изделие оснащено предохранителем компрессора (см. *Включение и эксплуатация*).

• Выньте вилку из розетки, переверните ее и вновь воткните в электророзетку.

а) Дверь холодильника открыта более двух минут.

Звуковой сигнал отключается после закрытия двери. Вы неправильно отсоединили изделие от сети электропитания (см. *Техническое обслуживание*).

б) Сигнализация опасно высокой температуры в морозильной камере.

Проверьте состояние продуктов: возможно, что их придется выбросить.

с) Сигнализация опасно высокой температуры в морозильной камере. необходимо выбросить все продукты.

б/с) В обоих случаях в морозильной камере будет поддерживаться температура около 0°C во избежание повторной заморозки продуктов.

Для отключения звуковой сигнализации: откройте и закройте дверь

холодильника. Для возврата в рабочий режим: установите рукоятку

РЕГУЛЯТОРА МОРОЗИЛЬНОЙ КАМЕРЫ в положение ● (выключено) и вновь включите изделие.

• Электроприбор работает неисправно. Обратитесь в Центр Технического Обслуживания

• Двери плохо закрываются или повреждены уплотнители.

• Двери холодильника открываются слишком часто.

• Рукоятки РЕГУЛЯТОРОВ установлены в неправильном положении (см. *Описание*).

• Холодильная или морозильная камеры переполнены продуктами.

• Рукоятка РЕГУЛЯТОРА ХОЛОДИЛЬНОЙ КАМЕРЫ установлена в неправильном положении (см. *Описание*).

• Продукты касаются задней стенки холодильника.

• Нажата кнопка SUPER FREEZE (быстрая заморозка): желтый индикатор SUPER FREEZE горит или мигает (см. *Описание*).

• Дверь плохо закрыта или часто открывается.

• Слишком высокая температура в помещении.

• Толщина слоя инея превышает 2-3 мм (см. *Техническое обслуживание*).

• Изделие установлено неровно (см. *Установка*).

• Изделие установлено между вибрирующими или шумоиздающими кухонными элементами или предметами.

• Хладагент в циркуляции производит легкий шум также при остановленном компрессоре: это не является неисправностью, а нормальным явлением.

• Нагрев некоторых деталей холодильника необходим во избежание образования конденсата в определенных участках изделия.

Перед тем как обратиться в Центр Технического обслуживания:

- проверьте, можно ли устранить неисправность самостоятельно (см. *Неисправности и методы их устранения*).

При обращении в Центр Технического Обслуживания необходимо сообщить:

- тип неисправности
- модель изделия (Мод.)
- номер тех. паспорта (серийный №)

Все эти данные вы найдете на табличке с техническими характеристиками, расположенной в левом нижнем углу холодильной камеры.

модель				серийный номер					
Mod. RG 2330				TI		Cod. 93139180000		S/N 704211801	
240 V-		Hz		150 W		W Fuse		A Max 15	
Total	340	75				Freez. Capac		Class	
Gross Bruto Brut		Gross Bruto Brut		Net Util Utile		Gross Bruto Brut		Poder de Cong kg/24 h	Clase N
Compr. Syst. R 134 a		Test P.S-I.		Pressure HIGH-235					
Kompr. kg 0,090				LOW 140					
Made in Italy 13918									

Никогда не прибегайте к услугам не уполномоченных мастеров и не разрешайте устанавливать на вашу машину не оригинальные запчасти.

Kullanım talimatları

KOMBİNE SOĞUTUCU/DONDURUCU

TR

PL

Polski, 1

RO

Română, 11

RU

Русский, 21

TR

Türkçe, 31

3D A FTZ

3D A NX FTZ

İçindekiler

Montaj, 32

Cihazın yerleştirilmesi ve bağlanması
Kapıların açılış yönünün değiştirilmesi

Cihazın tanımı, 33-34

Kontrol paneli
Genel görünüm

Çalıştırma ve kullanma, 35-36

Cihazın çalıştırılması
Soğutma sistemi
Buzdolabınızı en iyi şekilde kullanınız
Dondurucuyu en iyi şekilde kullanınız

Bakım ve temizlik, 37

Elektrik akımını kesiniz
Cihazı temizleyiniz
Küf ve istenmeyen kokuları önleyiniz
Koku önleyici filtrenin yenisi ile değiştirilmesi
Lambayı yenisi ile değiştiriniz

Önlemler ve öneriler, 38

Genel güvenlik uyarıları
Atıkların tasfiye edilmesi
Tasarrufa yöneliniz ve çevreye saygılı olunuz

Arıza ve onarım, 39

Teknik Servis, 40

Montaj

TR

! Bu kitapçığı gerektiği her an danışabilmemiz için özenle saklayınız. Satış, devir yada taşınma halinde, çalışma sistemi ve bununla ilgili uyarılar konusunda cihazın yeni sahibinin bilgilendirilmesi için bu kitapçığın cihazla birlikte kalmasını sağlayınız.

! Talimatları dikkatlice okuyunuz: montaj, kullanım ve güvenliğe ilişkin önemli bilgiler içermektedir.

Cihazın yerleştirilmesi ve bağlanması

Konumlandırma

1. Cihazı nemsiz ve havadar bir yere yerleştiriniz.
2. Arkadaki havalandırma ızgaralarını kapatmayınız: kompresör ve kondenser ısı yayar, bu yüzden cihazın iyi çalışmasını ve tüketiminin azalmasını sağlamak için iyi bir havalandırma gerektirirler.
3. Cihazın üst kısmı ile üstüne konacak mobilya arasında en az 10 cm, mobilya/duvar yanına yerleştirilmesi durumunda ise en az 5 cm açıklık bırakınız
4. Cihazı ısı kaynaklarından uzak tutunuz (ör. doğrudan güneş ışığı, elektrikli ocak).
5. Ürünün arka kısmıyla duvar arasında uygun bir mesafe bırakmak için, verilen belge üzerinde bulunan kullanım talimatlarına uygun olarak montaj kitinde mevcut olan uzaklaştırıcı çubukları monte ediniz.

Cihazın aynı seviyeye getirilmesi

1. Buzdolabınızı düz ve sert bir zemin üzerine yerleştiriniz.
2. Zeminin düz olmaması durumunda ayarlanabilir ön ayakları gevşeterek veya sıkarak cihazın tamamen zemine oturmasını sağlayınız.

Elektrik bağlantısı

Taşıma sonrasında cihazı dik olarak yerleştiriniz ve elektrik tesisatına bağlamadan önce en az 3 saat bekleyiniz. Fişi prize takmadan önce aşağıdaki hususlara dikkat ediniz:

- Prizin topraklaması yürürlükteki normlara uygun olmalıdır;
- elektrik prizi, soğutucu bölmesinin sol tarafının aşağısında bulunan özellik etiketinde belirtilen makinenin maksimum güç yükünü çekebilmelidir (örn. 150 W);
- besleme gerilimi, soğutucu bölmesinin sol tarafının aşağısında bulunan özellik etiketinde belirtilen değerler kapsamında olmalıdır (ör. 220-240 V);
- priz ve cihazın fişi, birbiriyle uyumlu olmalıdır. Aksi takdirde fişin yenisi ile değiştirilmesi için yetkili Servise (*Teknik Servis bölümüne bakınız*) başvurmanız gerekir; uzatma kablosu ya da çoklu priz kullanmayınız.

! Cihaz monte edildikten sonra elektrik kablosu ve priz kolay bir şekilde erişilebilir olmalıdır.

! Kablo kıvrımlara veya ezilmelere maruz kalmamalıdır.

! Kablonun periyodik olarak kontrol edilmesi ve sadece yetkili teknik personel tarafından değiştirilmesi gerekir (*Teknik Servis bölümüne bakınız*).

! Üretici firma yukarıdaki normların dikkate alınmaması durumunda hiçbir sorumluluk kabul etmeyecektir.

Kapıların açılış yönünün değiştirilmesi

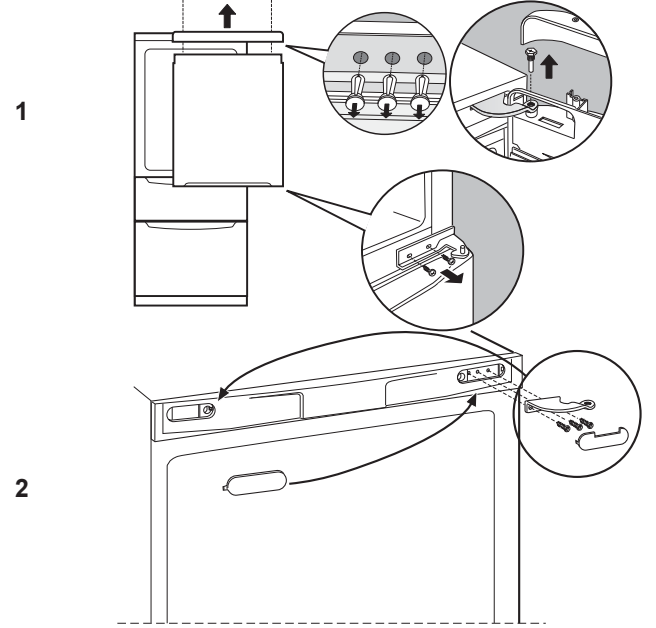

3

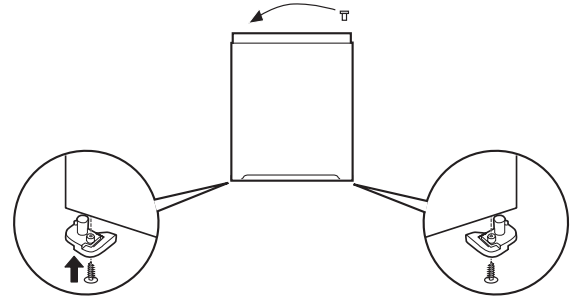

4

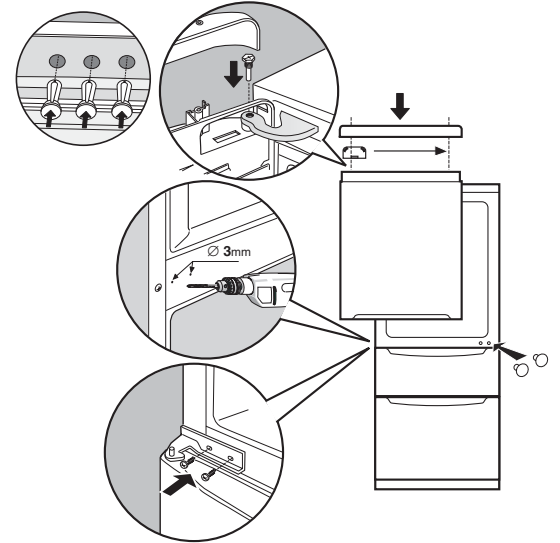

Kontrol paneli

TR

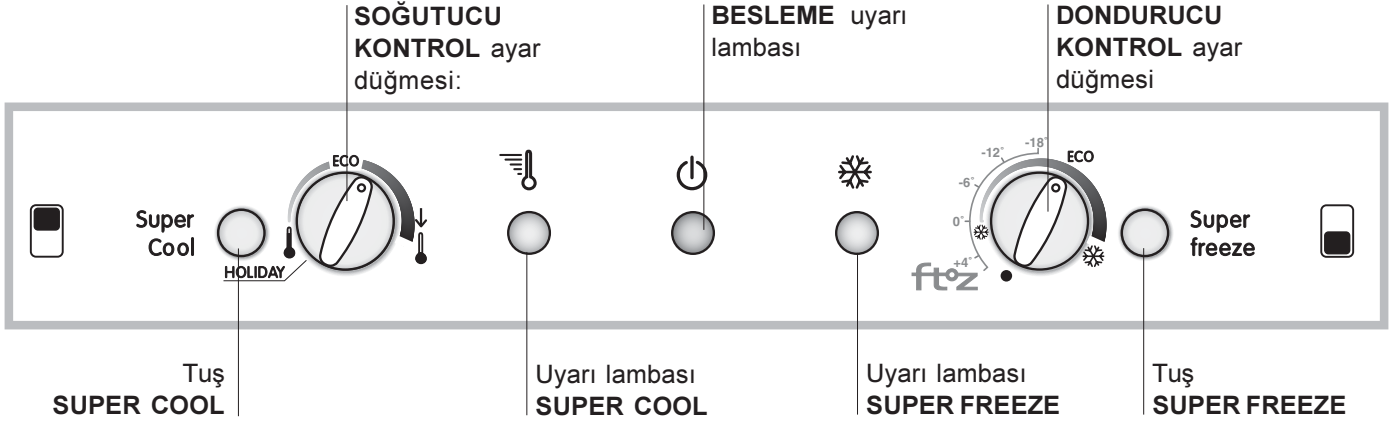

- **SUPER COOL** (hızlı soğutma) tuşu, soğutucu bölümü içerisindeki sıcaklık derecesini hızlı bir şekilde düşürmek için kullanılır. Bu tuşa basıldığında SUPER COOL uyarı lambası yanar (*Çalıştırma ve kullanım* bölümüne bakınız).
- **SOĞUTUCU KONTROL** ayar düğmesi ile soğutucu bölümündeki sıcaklık derecesi ayarlanır:
 - daha az soğuk.
 - daha soğuk.**ECO** düşük tüketim için optimal sıcaklık derecesidir. **HOLIDAY** tatil fonksiyonudur (*Bakım ve onarım* bölümüne bakınız).
- Sarı **SUPER COOL** (hızlı soğutma) uyarı lambası: SUPER COOL tuşuna basıldığında yanar.
- Yeşil **BESLEME** uyarı lambası: cihaz elektrik şebekesine bağlı olduğu zaman açılır.
- Sarı **SUPER FREEZE** (hızlı dondurma) uyarı lambası: **SUPER FREEZE** tuşuna basıldığında yanar.
- **DONDURUCU KONTROL** ayar düğmesi ile dondurucu bölümündeki sıcaklık derecesi ayarlanır:
 - daha az soğuk.
 - daha soğuk.**ECO** düşük tüketim için optimal sıcaklık derecesidir. **●** soğutucu dahil olmak üzere cihazı kapatır. **ftoz** (*Dondurucuyu en iyi şekilde kullanınız bakınız*)
- **SUPER FREEZE** (hızlı dondurma) tuşu ile taze gıdalar dondurulur. Bu tuşa basıldığında **SUPER FREEZE** uyarı lambası yanar (*Çalıştırma ve kullanım* bölümüne bakınız).

! Uyarı lambaları dondurucu bölümünde ısının anormal bir şekilde arttığını belirtmek için de kullanılır (*Arıza ve onarım* bölümüne bakınız).

Cihazın tanımı

TR

Genel görünüm

Kullanım talimatları birkaç model için geçerli olduğu için şekil satın aldığınız cihazda olmayandağişik ayrıntıları gösterebilir. Sonraki sayfalarda en karışık cisimler açıklanmıştır.

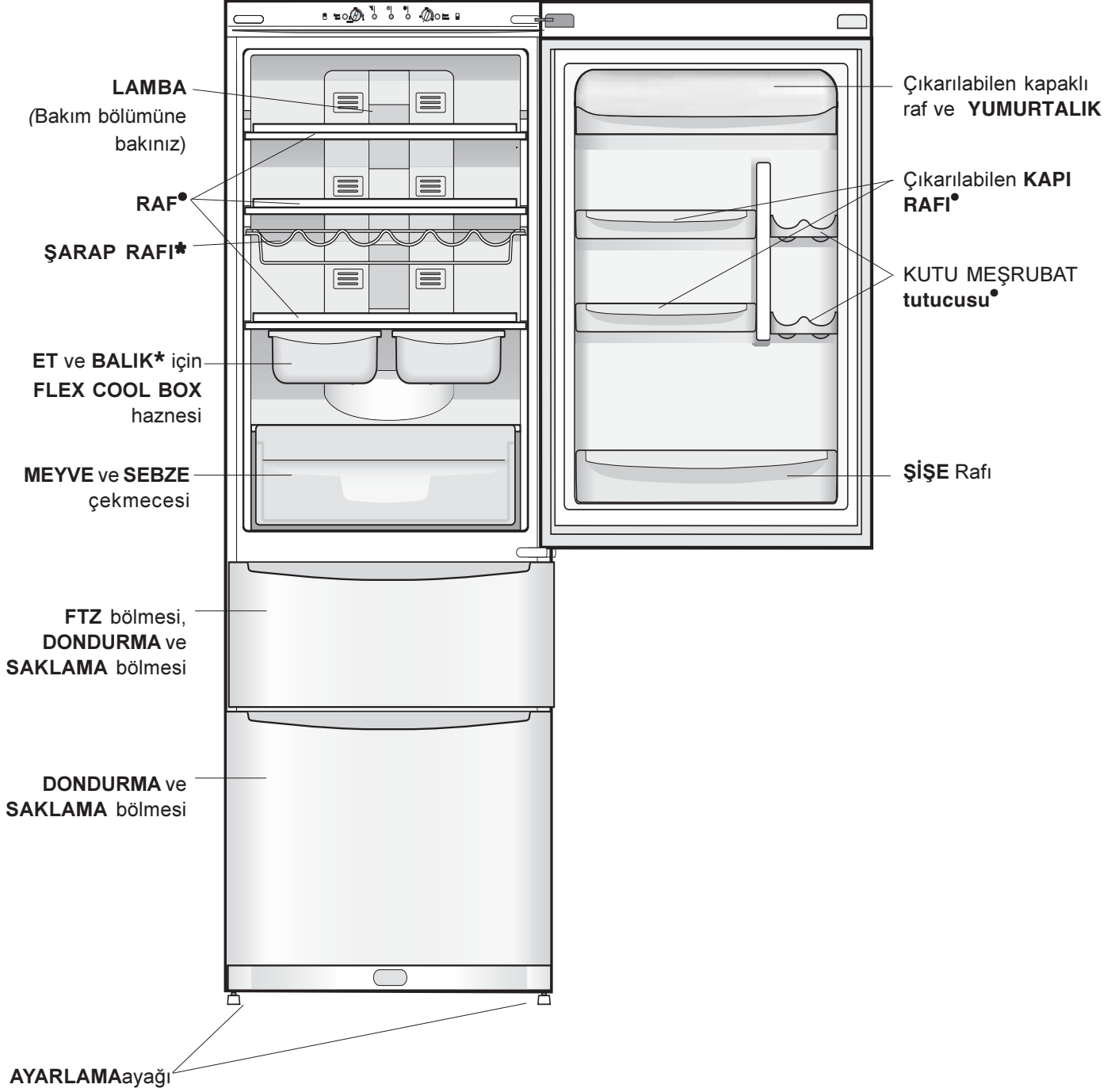

• Sayısı ve/veya pozisyonu deęişebilir.

* Sadece bazı modellerde mevcuttur.

Cihazın çalıştırılması

! Cihazı çalıştırmadan önce, kurulum talimatlarını yerine getiriniz (Montaj bölümüne bakınız).

! Cihazı elektrik şebekesine bağlamadan önce, tüm bölmeleri ve aksesuarları bikarbonat kullanarak ılık su ile iyice temizleyiniz.

! Cihaz, çalışmaya başladıktan yaklaşık 8 dakika sonra kompresörü devreye sokan aşırı yüklemeyi devreden çıkarma kontrolüne sahiptir. İstenilen ya da istenilmeyen (black out) sebeplerden dolayı, elektrik her kesildikten sonra da aynı işlem tekrarlanır.

1. DONDURUCU KONTROL ayar düğmesini ● konumuna getiriniz.
2. Cihazın fişini elektrik prizine takınız ve yeşil BESLEME uyarı lambasının yanmasını sağlayınız.
3. DONDURUCU KONTROL ayar düğmesini orta bir değere ayarlayınız ve SUPER FREEZE (hızlı dondurma) tuşuna basınız: Sarı FAST FREEZE uyarı lambası yanacaktır. Dondurucu bölmesi optimal ısı derecesine ulaşınca kapanacaktır: o zaman gıdaları yerleştirmeniz mümkün olacaktır.
4. SOĞUTUCU KONTROL ayar düğmesini orta bir değere ayarlayınız. Birkaç saat geçtikten sonra buzdolabınıza gıdaların yerleştirilmesi mümkün olacaktır.

Soğutma sistemi

No Frost

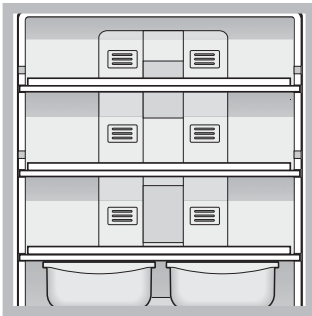

No frost sistemi ile devamlı soğuk hava dolaşımı sağlanır. Böylece nem toplanır, buz ve çiy oluşması engellenir: soğutucu bölümünde gerekli olan nem oranı sağlanır ve çiy oluşmasını engellediği için gıdaların besin özelliklerinin korunması sağlanır; dondurucu bölümünde ise

buz çözme işlemine gerek kalmadan ve gıdaların birbirleriyle yapışmaması sağlanarak buz oluşması engellenir. Gıda veya kaplar arka soğutma duvarı ile doğrudan temasa geçmemelidir. Havalandırma deliklerinin kapatılması kondens suyu oluşmasına sebep olur. Şişeleri kapatınız ve gıdaları sarınız.

Buzdolabınızı en iyi şekilde kullanınız

- Isı derecesini ayarlamak için SOĞUTUCU KONTROL ayar düğmesini kullanınız (*Açıklama bölümüne bakınız*).
- Az süre içinde ısı derecesini azaltmak için, ör. büyük miktarda alışveriş yapıldıktan sonra bölme doldurulduğu zaman, SUPER COOL (hızlı soğutma) tuşuna basınız. Gereken süre geçtikten sonra fonksiyon otomatik olarak devreden çıkar.
- Sadece soğuk veya ılık, sıcak olmayan gıdaları yerleştiriniz (*Önlemler ve öneriler bölümüne bakınız*).
- Pişmiş gıdalar, çığ gıdalardan daha uzun süre saklanmaz.
- Sıvıları, kapaksız kaplara koymayınız: nem oranının yükselmesine ve kondens suyunun oluşmasına sebep olurlar

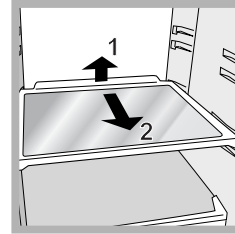

RAFLAR: tepsi veya tel.

Büyük kaplar veya fazla yer kaplayan gıdaların yerleştirilmesi için mevcut olan kılavuzlar sayesinde çıkarılabilir ve yüksekliği ayarlanabilir (*şekle bakınız*). Yükseklik, raf tamamen çıkarılmadan

ayarlanabilir.

FLEX COOL BOX* haznesi

Et, balık ve peynirleri taze tutmak için kullanılan yeni bir haznedir. Buzdolabı rafının "alt" bölümüne yerleştirildiğinde et ve balık için idealdir; eğer "üst" bölmeye yerleştirilirse de peynirler için uygundur. Eğer gerekli değilse, buzdolabından kolaylıkla çıkarılabilir.

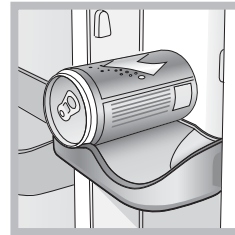

KUTU MEŞRUBAT tutucusu birkaç kutu yatay olarak yerleştirilebilir (*şekle bakınız*). Ayrıca, yoğurt, tereyağ ya da genel olarak kaplar yerleştirilebilir.

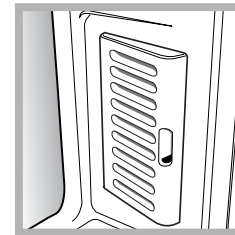

Koku önleyici filtre*

Bazı modellerde mevcut olan aktif karbonlu koku önleyici filtre, soğutucu içindeki havanın kalite seviyesinin yükseltilmesini sağlamaktadır. Filtre sağda aşağıdaki bölümde havalandırma çıkışının içine yerleştirilmiştir:

* Sadece bazı modellerde mevcuttur.

Dondurucuyu en iyi şekilde kullanınız

- Isı derecesini ayarlamak için, DONDURUCU KONTROL ayar düğmesini kullanınız (Açıklama bölümüne bakınız).
- Erimiş veya erimek üzere olan yiyecekleri bir daha dondurmayınız; bu gıdalar, tüketilmesi için (24 saat içinde), pişirilmelidir.
- Taze dondurulacak gıdalar, dondurulmuş gıdalar ile temasa geçmeyecek şekilde saklanmalıdır.
- Dondurucu içine sıvı içeren, kapaklı veya hava geçirmez bir şekilde kapatılmış cam şişeleri koymayınız, patlayabilirler.
- Günlük en fazla yiyecek dondurma miktarı soğutucu bölümünde aşağıda solda bulunan teknik veriler etiketi üzerinde yazılıdır (örneğin: Kg/24s 4).
- Üst çekmece çeşitli yiyecekleri en uygun sıcaklıkta saklamak için kullanılabilir (semifreddo, donmuş tatlılar, dondurmalar ve alkollü içecekler), alt çekmece (genel görünüme bakınız) dondurulmuş yiyecekleri normal koşullarda saklamak için tasarlanmıştır.
Yiyeceği dondurmak için (buzdolabı çalışır haldeyken) FTZ'yi devre dışı bırakın ve üst çekmeceyi boşaltın, hızlı dondurma SUPER FREEZE (Süper Dondurma) düğmesi basın (İlgili LED ışığı yanacaktır), yiyeceği içerisine yerleştirip, çekmeceyi kapatın. İşlev 24 saat sonra ve en uygun sıcaklığa ulaşıldığında otomatik olarak devre dışı bırakılır (LED ışığı kapanır). Yiyecek şimdi alt çekmeceye taşınabilir (FTZ fonksiyonlarının kullanılabilmesi için) yada devre dışı bırakıldığında normal saklama bölümü olarak çalışacak olan FTZ bölümünde bırakılabilir.

! Dondurucu bölümü içerisinde hava dolaşımını sağlamak için gıdaların havalandırma deliklerini kapatmayacak şekilde yerleştirilmesi tavsiye edilir.

! Dondurma işlemi sırasında kapıyı açmamaya özen gösteriniz.

! Elektrik kesintisi veya arıza durumunda, dondurucunun kapağını açmayınız: bu şekilde dondurulmuş gıdalar yaklaşık 9-14 saate kadar, hiç bir değişikliğe uğramadan korunacaklardır.

FTZ bölümü

FTZ kullanıcının belirli gereksinimlere ve içeride saklanan yiyeceğin türüne göre ayarlanabilen 6 farklı çalışma modu arasında seçim yapmasına izin veren buzluktaki özel bir bölmedir. Kullanılabilen sıcaklık ayarları +4°C, 0°C, -6°C, -12°C ve -18°C'dir ; bu seçenekler kumanda panelinde gösterilmektedir (FREEZER COMPARTMENT (BUZLUK BÖLMESİ) döner düğmesi). FTZ bağımsız kumanda özelliğine sahiptir, normal buzluk bölümü olarak kullanılmak için kumanda panelinde de devre dışı bırakılabilir.

Elektrik akımını kesiniz

Temizlik ve bakım işlemleri sırasında, cihazın elektrik bağlantısını kesiniz:

1. DONDURUCU KONTROL ayar düğmesini ● konumuna getiriniz.
2. fişi prizden çekiniz.

! Bu prosedürün uygulanmaması durumunda alarm çalabilir: bu alarm bir anormallik belirtisi değildir. Cihazın normal çalışmasını sağlamak için DONDURUCU KONTROL ayar düğmesini istenilen değer üzerine getirmeniz yeterlidir. 1 ve 2 noktalarını uygulayarak cihazın elektrik şebekesi ile bağlantısını kesiniz.

Cihazı temizleyiniz

- Buzdolabının dış, iç duvarları ve contaları, karbonat (yemek sodası) veya nötr sabun eklenmiş ılık su ile ıslatılmış yumuşak bir sünger ile temizlenebilir. Aşındırıcı, çözücü, amonyak veya beyazlatıcı maddeler kullanmayınız.
- Sökülebilir aksesuarlar, bulaşık deterjanı veya sabun eklenmiş ılık su içine batırılabilir. Çalkalayınız ve dikkatlice kurulayınız.
- Buzdolabınızın arkası toz dolu ise, cihazı kapatıp elektrik bağlantısını kestikten sonra elektrik süpürgesini orta vat'a ayarlayarak uzun ucu ile arkasındaki tozları iyice alınız.

İstenmeyen kokuları ve küfü önleyiniz

- Cihaz, kokuları önleyici hijyenik malzemelerle üretilmiştir. Bu özelliği kaybetmemek için gıdaların her zaman iyice sarılıp kapatılması gerekir. Böylece leke oluşması engellenecektir.
- Cihazın uzun süre devre dışı bırakılmak istenmesi durumunda, içini iyice temizleyiniz ve kapılarını açık bırakınız.

HOLIDAY fonksiyonu

Tatile çıkmadan önce cihazı kapatmanıza gerek yoktur. Buzdolabı; az elektrik tüketilerek soğutucu bölmesi içerisindeki ısı derecesinin 15°C civarında olmasını sağlayan fonksiyona sahip olarak üretilmiştir (makyaj ve kozmetik malzemeleri sıcaktan korumak için); gıdaları saklamak üzere dondurucu bölmesinin ısı derecesi minimum değere ayarlanmalıdır.

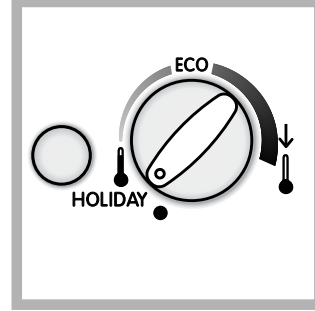

Fonksiyonu devreye sokmak için: SOĞUTUCU KONTROL ayar düğmesini HOLIDAY konumuna getiriniz (şekle bakınız). Sesli bir sinyal iki kere kısa çalıp devrede olduğunu belirtir; sesli sinyal tek çalarsa devrede olmadığını belirtir.

Koku önleyici filtrenin yenisi ile değiştirilmesi

Filtre, ilk kullanıldığından yaklaşık 6-8 ay içinde değiştirilmelidir. Kullanım süresi, saklanan gıdaların türüne göre değişebilir. Yedek filtre satış noktalarını öğrenmek için Teknik Servis ile irtibata geçiniz (Teknik Servis bölümüne bakınız). Filtreyi yenisi ile değiştirmek için şekildeki gibi yapmanız gerekir.(A ve B şekillerine bakınız).

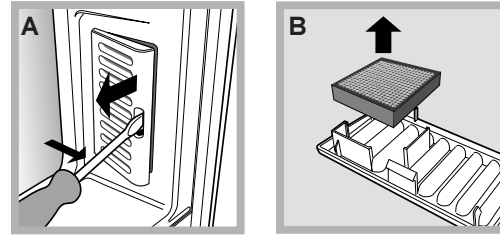

Lambanın yenisi ile değiştirilmesi

Soğutucu bölmesinin ampulünü değiştirmeden önce buzdolabının fişini prizden çıkarınız. Aşağıdaki talimatları yerine getiriniz. Şekilde gösterildiği gibi koruma zarını çıkardıktan sonra ampulü açınız. Koruma zarında belirtilen (10 W) güce eşit olan bir ampulle değiştiriniz.

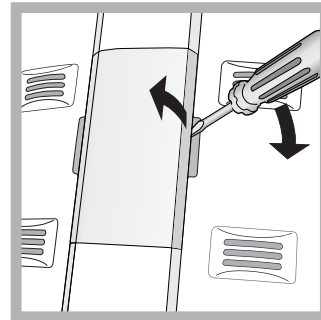

Önlemler ve öneriler

TR

! Cihaz, uluslararası emniyet kurallarına uygun olarak tasarlanmış ve üretilmiştir. Bu uyarılar, emniyet gerekçeleri nedeniyle yapılır ve dikkatli bir şekilde okunmalıdır.



Bu cihaz, aşağıdaki Yönetmeliklere uygundur:

- 19/02/73 tarihli 73/23/CEE (Düşük Voltaj Yönergesi)



ve müteakip değişiklikler;
- 03/05/89 tarihli 89/336/CEE (Elektromanyetik Uyum) ve müteakip değişiklikler;
- 2002/96/CE..

Genel güvenlik uyarıları

- Cihaz, meskenlerde kullanılmak üzere tasarlanmış olup profesyonel kullanım amaçlı değildir.
- Cihaz, sadece yetişkin kişiler tarafından ve bu kitapçıkta aktarılan talimatlara göre, gıdaları saklamak ve dondurmak için kullanılmalıdır.
- Cihaz, üzeri kapalı bile olsa açık alanlara monte edilmemelidir, çünkü yağmur ve fırtınaya maruz kalması son derece tehlikelidir.
- Cihaza ayaklarınız çıplakken yada elleriniz veya ayaklarınız ıslak yada nemliyen dokunmayınız.
- Buzdolabının soğutma yapan iç kısımlarına dokunmayınız: yanma veya yaralanma tehlikesi vardır.
- Fişi prizden çekerken kablosundan değil fişin kendisinden tutarak çekiniz.
- Temizlik ve bakım işlemlerini gerçekleştirmeden önce fiş elektrik şebekesinden çıkarılmalıdır. Buzdolabının tüm elektrik bağlantılarını kesmek için ISI AYAR DÜĞMESİNİ ● konumuna (cihaz kapalı) getirmek yeterli değildir.
- Arıza halinde, onarmak amacıyla iç mekanizmaları hiçbir şekilde kurcalamayınız.
- Dondurulmuş gıda saklama bölümlerinde, üretici firma tarafından tavsiye edilen tip hariç, teçhizatla verilen kazıyıcıdan farklı araçları veya elektrikli cihazları kullanmayınız.
- Buz küplerini dondurucu bölmesinden çıkarır çıkarmaz ağızınıza sokmayınız.
- Bu cihaz fiziksel, duyuşsal veya mental kapasite azlığına sahip, veya tecrübe ve bilinçten yoksun kişilerin (çocuklar dahil) kullanımı için uygun değildir, emniyetlerinden sorumlu bir kişi tarafından cihazın kullanımı konusunda eğitim almamış kişiler tarafından da kullanıma uygun olarak amaçlanmamıştır. Çocuklar, cihaz ile oynamaları sağlanarak, denetlenmelidirler.
- Ambalajlar çocuklar için oyuncak değildir.

Atıkların tasfiye edilmesi

- Ambalaj malzemelerinin tasfiye edilmesi: yerel yasalara uyunuz, bu şekilde ambalajların geri dönüşümü sağlanabilecektir.
- Elektrik ve elektronik cihazların atıkları hakkındaki 2002/96/CE sayılı Avrupa Konseyi yönetmeliğinde (RAEE); beyaz eşyaların kentsel katı atık genel yöntemi ile tasfiye edilmemesi öngörülmüştür. Kullanılmayan cihazların, madde geri kazanım ve geri dönüşüm oranını en yüksek seviyeye yükseltmek, çevre ve insan sağlığına olası zararları engellemek amacıyla ayrı ayrı toplanması gerekir. Tüm ürünlerin üzerinde; ayrı toplama hükümlerini hatırlatmak amacıyla üstünde çarpı işareti olan sepet sembolü aktarılmaktadır. Elektrikli ev aletlerinin doğru bir şekilde tasfiye edilmesi konusunda daha geniş bilgi almak için, cihaz sahipleri mevcut müşteri hizmetine veya satış noktalarına başvurabilirler.

Tasarrufa yöneliniz ve çevreye saygılı olunuz

- Buzdolabını doğrudan güneş ışığına maruz kalmayacak, serin ve havadar uygun bir yere yerleştiriniz. Ayrıca, ısı kaynaklarından uzakta olmalıdır.
- Gıdaları yerleştirmek ya da çıkarmak için, cihazın kapılarını mümkün olduğu kadar az açık tutunuz. Buzdolabının kapıları her açıldığında büyük ölçüde enerji tüketilir.
- Cihazı fazla miktarda gıda ile doldurmayınız: gıdaların iyi saklanması için soğuk hava serbest bir şekilde dolaşmalıdır. Hava dolaşımının engellenmesi durumunda, kompresör devamlı çalışacaktır.
- Buzdolabının içine sıcak gıda koymayınız: dahili ısı derecesini yükseltir, kompresör yoğun çalışmak zorunda kalır ve elektrik enerjisi büyük miktarda tüketilir.
- Buz oluşumu halinde, dondurucu bölmesindeki buzu eritiniz (*Bakım bölümüne bakınız*); kalın bir buz tabakası, gıdaları soğutma işlemini engellediği için enerji tüketimini artırır.

Buzdolabınız bazen çalışmayabilir. Teknik Servis ile irtibata geçmeden önce (*Teknik Servis bölümüne bakınız*), aşağıdaki liste yardımıyla kolaylıkla çözülebilecek bir problem olup olmadığını kontrol ediniz.

Arızalar:

Yeşil BESLEME uyarı lambası yanmıyor.

Motor çalışmaya başlamıyor.

Uyarı lambaları zayıf bir şekilde yanıyor.

a) Alarm çalıyor.

b) Alarm çalıyor ve iki adet sarı uyarı lambası yanıp sönüyor.

c) Alarm çalıyor ve sarı ve yeşil uyarı lambası yanıp sönüyor.

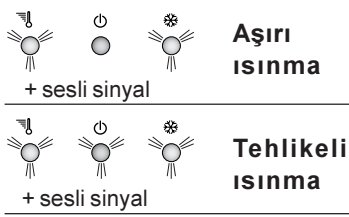

Yeşil BESLEME uyarı ışığı yanıp sönüyor.

Soğutucu ve dondurucu az soğutma yapıyor.

Soğutucu bölmesinde gıdalar donuyor.

Motor sürekli bir şekilde çalışıyor.

Cihaz çok gürültü yapıyor.

Buzdolabının bazı dış kısımlarının ısısı yüksek.

Olası nedenler / Çözüm:

- Fiş prize takılı değil veya kontağa girecek kadar yeterli değil, veya evdeki elektrik akımı kesik.
- Cihaz, aşırı yüklemeyi devreden çıkarma kontrolüne sahiptir (*Çalıştırma ve kullanma bölümüne bakınız*).
- Fişi prizden çekiniz ve tersine çevirip tekrar prize takınız.
- a) Soğutucu kapısı, iki dakikadan fazla açık kalmış. Kapı kapandığında sesli alarm durur.
- b) Cihaz, dondurucunun fazla ısınmış olduğunu belirtir. Gıdaların durumunun kontrol edilmesi tavsiye edilir: çöpe atmanız gerekebilir.
- c) Cihaz, dondurucunun tehlikeli olacak şekilde fazlasıyla ısınmış olduğunu belirtir: gıdalar çöpe atılmalıdır.
- b/c) Birinci durumda dondurucu, gıdaları tekrar dondurmamak için ısıyı 0°C civarında koruyacaktır. İkinci durumda ise, ısı -18°C civarında korunacaktır. Sesli sinyali kapatmak için: buzdolabının kapısını açıp kapatınız. Cihazın normal çalışmasını sağlamak için: DONDURUCU KONTROL ayar düğmesini ● konumuna getirdikten sonra (cihaz kapalıdır), cihazı tekrar çalıştırınız.
- Cihaz gerektiği gibi çalışmıyor. Teknik Servisi çağırınız
- Kapılar tamamen kapanmıyor veya contalar bozuk.
- Kapılar sık sık açılıyor.
- KONTROL ayar düğmeleri doğru konumda değildir (*Açıklama bölümüne bakınız*).
- Soğutucu veya dondurucu fazla doldurulmuş.
- SOĞUTUCU KONTROL ayar düğmesi doğru konumda değildir (*Açıklama bölümüne bakınız*).
- SUPER FREEZE (hızlı dondurma) tuşuna basılmış: SUPER FREEZE sarı uyarı lambası yanıyor (*Açıklama bölümüne bakınız*) .
- Kapı tam kapalı değil veya sürekli olarak açılıyor.
- Dış ortam sıcaklığı çok yüksek.
- Cihaz tamamen düz bir zemine montaj edilmemiş (*Montaj bölümüne bakınız*).
- Cihaz sarsıntı yapan ve gürültü çıkaran mobilya veya eşyalar arasına yerleştirilmiş.
- Dahili soğutucu gaz, kompresör çalışmadığı zaman bile, hafif bir ses çıkarıyor: bu bir arıza değildir, normaldir.
- Yüksek ısılar, ürünün bazı özel bölgelerinde nem oluşmasını engellemek için gereklidir.

Teknik Servis ile irtibata geçmeden önce:

- Servise başvurmadan çözülebilecek bir arıza olup olmadığını kontrol ediniz (*Arıza ve Onarım bölümüne bakınız*).
- Sonucun olumsuz olması durumunda, en yakın Teknik Servis ile irtibata geçiniz.

Şağıdaki bilgileri bildiriniz:

- arıza tipi
- cihazın modeli (Mod.)
- seri numarası (S/N)

Bu bilgiler, soğutucu bölümü içinde aşağıda solda bulunan teknik veriler etiketi üzerinde bulunmaktadır.

model				seri numarası			
Mod.	RG 2330	TI	Cod.	93139180000	S/N	704211801	Max 15
240 V-	Hz	150 W	W	Fuse	A		
Total	340	75			Freez. Capac	Class	
Gross Bruto Brut		Gross Bruto Brut	Net Util Utile	Gross Bruto Brut	Poder de Cong	Class	N
					kg/24 h	4,0	Classe
Compr. Syst.	R 134 a	Test	Pressure				
Kompr.	kg 0,090	P.S.L.	LOW 140				
Made in Italy	13918						

Kesinlikle sadece yetkili teknik elemanlara başvurunuz ve her zaman orijinal yedek parçaları kullanınız.