

Руководство по эксплуатации

КОМБИНИРОВАННАЯ (ГАЗОВАЯ) ПЛИТА

RU

KZ

Русский, 1 Қазақша, 17

I5GSH0AG /RU
I5MSH20AG /RU
I5NSH2AE /RU

Содержание

ВНИМАНИЕ, 2 **Установка, 3-6**

Размещение и выравнивание
Подключение к электросети
Подключение к газу
Настройка на различные типы газа
Технические характеристики
Характеристики горелок и жиклеров

Описание оборудования, 7

Внешний вид
Панель управления

Включение и эксплуатация, , 8-11

Использование рабочей поверхности
Использование духовки
Вспомогательная таблица по приготовлению
в духовке

Предупреждения и рекомендации, 12

Основные правила безопасности
Утилизация
Экономия электроэнергии и охрана окружающей
среды

Обслуживание и уход, 13

Отключение оборудования
Чистка оборудования
Уход за вентилями рукояток
Замена лампы освещения
Помощь

ВНИМАНИЕ

RU

ВНИМАНИЕ: Данное изделие и его доступные комплектующие сильно нагреваются в процессе эксплуатации.

Будьте осторожны и не касайтесь нагревательных элементов.

Не разрешайте детям младше 8 лет приближаться к изделию без контроля.

Данное изделие может быть использовано детьми старше 8 лет и лицами с ограниченными физическими, сенсорными или умственными способностями или без опыта и знания о правилах использования изделия при условии надлежащего контроля или обучения безопасному использованию изделия с учетом соответствующих рисков. Не разрешайте детям играть с изделием. Не разрешайте детям осуществлять чистку и уход за изделием без контроля взрослых.

ВНИМАНИЕ: Опасно оставлять включенную конфорку с маслом или жиром без присмотра, так как это может привести к пожару.

НИКОГДА не пытайтесь погасить пламя/пожар водой. Прежде всего выключите изделие и накройте пламя крышкой или огнеупорной тканью.

Не используйте абразивные вещества или режущие металлические скребки для чистки стеклянной дверцы духового шкафа, так как они могут поцарапать поверхность, что может привести к разбиванию стекла.

Внутренняя поверхность ящика (если он имеется) может сильно нагреться

Никогда не используйте паровые чистящие агрегаты или агрегаты под высоким давлением для чистки изделия.

Если на крышку пролита жидкость, удалите ее перед тем, как открыть крышку. Не закрывайте стеклянную крышку варочной панели (если она имеется), если газовые или электрические конфорки еще горячие.

ВНИМАНИЕ: Проверьте, чтобы изделие было выключено, перед заменой лампочки во избежание возможных ударов током.

Изделие не рассчитано на включение посредством внешнего синхронизатора или отдельной системы дистанционного управления.

! При установке решетки проверить, чтобы фиксатор был повернут вверх с задней стороны выемки.

Установка

! Перед установкой и подключением вашего нового оборудования внимательно прочитайте данное руководство: в нем содержатся важные сведения по установке, безопасной эксплуатации и обслуживанию оборудования.

! Сохраните руководство как источник справочной информации по оборудованию и для передачи возможным новым владельцам.

! Установка оборудования должна производиться квалифицированным персоналом в соответствии с приводимыми инструкциями.

! Перед регулировкой или обслуживанием оборудования его следует отключить от электросети.

Вентиляция помещения

В соответствии с действующими стандартами по установке газового оборудования плита может быть установлена только в помещениях с постоянной вентиляцией. Помещение должно иметь вентиляционную систему, обеспечивающую удаление продуктов сгорания (приток воздуха должен составлять не менее 2 м³/ч на каждый киловатт мощности устанавливаемого оборудования). Труба, идущая к входному вентиляционному отверстию, защищенному решеткой, должна иметь внутреннее поперечное сечение 100 см² и проложена так, чтобы исключить засорение в любой ее части (рис. А).

Если рабочая поверхность плиты не оснащена устройством безопасности, входное вентиляционное отверстие должно быть увеличено на 100% (с минимальным поперечным сечением трубы 200 см²).

Когда поток воздуха поступает из смежных помещений (при условии, что они не являются коммунальными частями здания, пожароопасными помещениями или спальнями), их входные вентиляционные отверстия также должны быть оснащены наружной воздухоотводной трубой, как описано выше (рис. В).

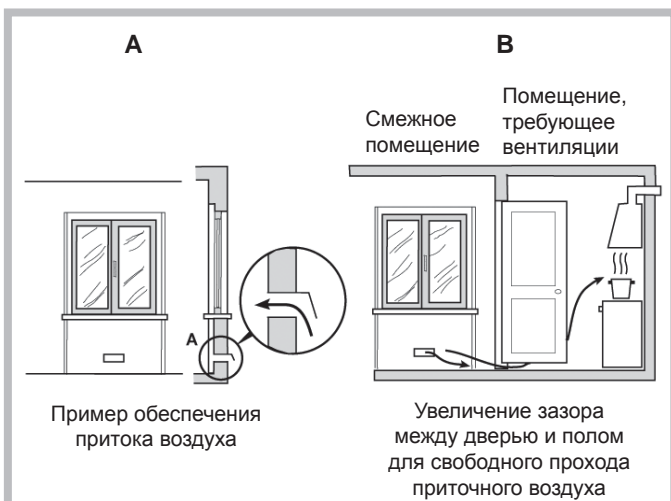

! После продолжительного использования оборудования желательно открыть окно или увеличить скорость работающего вентилятора.

Отвод обработанного воздуха

Эффективное удаление продуктов сгорания будет обеспечено при использовании вытяжки, подключенной к наружному дымоотводу, или электрического вентилятора, автоматически включающегося каждый раз, когда оборудование работает (см. рис.).

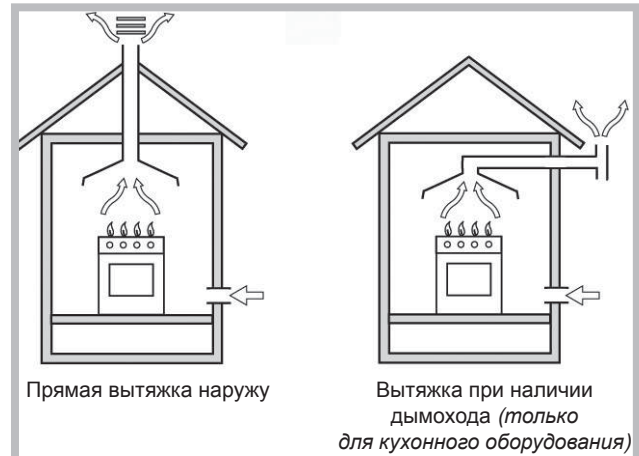

¹ Сжиженный газ тяжелее воздуха, и поэтому скапливается внизу. Помещения, в которых устанавливаются баллоны со сжиженным газом, должны быть оснащены наружной вентиляцией, чтобы через нее мог уходить газ в случае утечки. Нельзя устанавливать и хранить баллоны с газом в помещениях, расположенных ниже уровня пола (в подвалах и полуподвалах). Рекомендуем держать в кухне только используемый баллон и устанавливать его подальше от источников тепла (духовок, каминов, печей и т.п.), способных нагреть баллон до температуры выше 50°C.

Размещение и выравнивание

! Плита может быть установлена рядом с любой кухонной мебелью, не превышающей оборудование по высоте.

! Стена, соприкасающаяся с задней частью оборудования, должна быть сделана из невоспламеняющихся, термостойких материалов (выдерживать нагрев до 90 °C).

Для правильной установки:

- Разместите оборудование в кухне, столовой, но не в ванной комнате.
- Если рабочая поверхность плиты выше рядом стоящей кухонной мебели, последняя должна находиться на расстоянии не менее 200 мм от оборудования.
- Минимальное расстояние между рабочей поверхностью плиты и навесными шкафами (полками) должно составлять 420 мм. Это расстояние следует

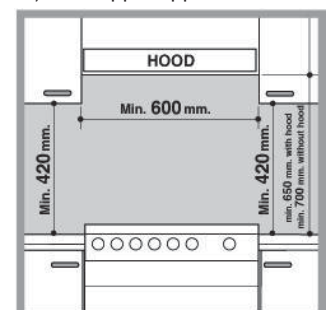

увеличить до 700 мм, если навесные шкафы сделаны из горючих материалов (см. рис.).

- Шторы / жалюзи не должны находиться позади плиты или на расстоянии менее 200 мм от ее боковых сторон.
- Вытяжки устанавливаются согласно их инструкциям по установке.

Выравнивание

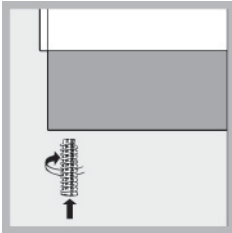

Плита снабжена регулируемыми ножками, которые служат для ее выравнивания. При необходимости, ножки вкручиваются в отверстия по углам основания плиты (см. рис.).

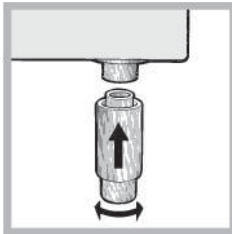

Плита комплектуется надставными опорами*, которые устанавливаются в отверстия под основанием плиты.

Подключение к электросети

Оснастите питающий кабель стандартной вилкой, соответствующей нагрузке, указанной в табличке технических данных оборудования.

Оборудование может напрямую подсоединяться к сети с использованием многолинейного автоматического выключателя (соответствующего техническим нормам и нагрузке оборудования), расстояние между разведенными контактами которого не менее 3 мм, линия заземления не должна прерываться выключателем. Питающий кабель следует расположить так, чтобы по всей длине он никогда не нагревался до температуры, превышающей на 50 °С температуру в помещении.

Перед подсоединением проверьте, что:

- Оборудование заземлено и вилка соответствует стандартам.
- Розетка может выдержать максимальную нагрузку от устанавливаемого оборудования (см. табличку технических данных оборудования).
- Электрическое напряжение соответствует диапазону значений, указанных в табличке технических данных оборудования.
- Розетка подходит к вилке оборудования, в противном случае — обратитесь к квалифицированному специалисту для замены розетки. Не используйте удлинители и многогнездовые розетки.

! После установки оборудования должен быть обеспечен свободный доступ к питающему кабелю и розетке.

! Кабель не должен быть перекручен или пережат.

! Кабель следует регулярно проверять, его замена должна производиться только специалистами сервисного центра.

Производитель не несет ответственности в случае несоблюдения указанных мер безопасности.

Подключение к газу

Подключение данного оборудования к газовой сети может быть выполнено при помощи гибкого резинового или стального шланга, согласно действующим нормам подключения и после проверки соответствия типа подключаемого газа тому, на который настроено оборудование (см. маркировку на корпусе оборудования): в ином случае следуйте инструкциям § «Настройка на различные типы газа». Если плита подсоединяется к баллону со сжиженным газом, на баллон с газом необходимо установить регулятор давления (редуктор), отвечающий действующим стандартам подключения газового оборудования.

Чтобы облегчить подключение, подвод газа может быть осуществлен с обеих сторон оборудования*: поменяйте положение держателя шланга и заглушки и замените уплотнительную прокладку (поставляется с оборудованием).

! Убедитесь, что давление газа соответствует значениям, указанным в таблице «Характеристики горелок и жиклеров». Это обеспечит безопасную работу и долгий срок службы оборудования при эффективном энергопотреблении.

Подключение гибким резиновым шлангом

Подсоедините газовый шланг, характеристики которого отвечают действующим стандартам. Внутренний диаметр шланга должен составлять: 8 мм — для сжиженного газа; 13 мм — для метана

После подключения удостоверьтесь, что шланг:

- по всей длине не касается частей плиты, которые могут нагреваться до температуры выше 50 °С;
- не натянут, не перекручен, не образует петель и изгибов, не пережат;
- не касается подвижных объектов и предметов с острыми углами;
- по всей длине доступен для осмотра и контроля его состояния;
- длиной менее 1500 мм;
- прочно зафиксирован на месте с обоих концов зажимами, соответствующими нормам подключения газового оборудования.

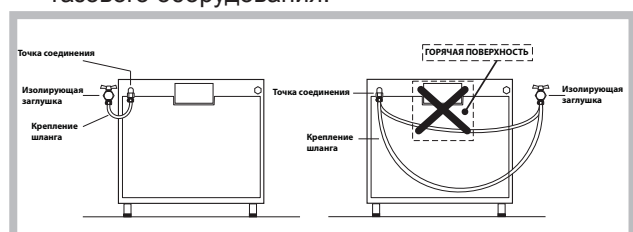

* Только для некоторых модификаций моделей.

! Если хотя бы одно из приведенных выше требований не удастся выполнить, или, если плита должна устанавливаться по правилам, относящимся к бытовым приборам класса 2 подкласса 1 (установка между двумя шкафами), то согласно действующим стандартам для подключения газа должны использоваться только гибкие металлизированные трубы.

Подсоединение гибкой бесшовной стальной трубы к резьбовому соединению

Труба и прокладки должны отвечать действующим стандартам.

Удалите держатель шланга с оборудования. Гибкая стальная труба присоединяется к тому же выводу с наружной резьбой 1/2 дюйма.

! Максимальная длина трубы не должна быть более 2 м. После подключения проверьте, что труба не прижата и не соприкасается с подвижными деталями.

Контроль плотности подсоединения

Выполнив подключение к газу, проверьте наличие его утечек, используя мыльный раствор. Никогда не используйте для проверки пламя.

Настройка на различные типы газа

Возможно настроить оборудование на другой тип газа, отличный от заводской настройки (см. маркировку на корпусе оборудования).

Настройка рабочей поверхности

Замена жиклеров горелок рабочей поверхности:

- 1) снимите поддерживающие решетки для посуды и выньте горелки из гнезд;
- 2) выверните жиклеры 7 мм торцевым ключом (см. рис.) и замените их подходящими для нового типа газа (см. табл. «Характеристики горелок и жиклеров»);
- 3) соберите все компоненты, выполняя действия в обратном порядке.

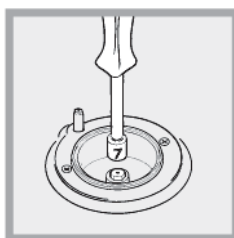

Регулировка минимального пламени конфорок на рабочей поверхности

1. Поверните рукоятку к минимальному положению пламени.
2. Снимите рукоятку и вращайте ее регулировочный винт (расположен сбоку или внутри стержня регулятора), пока пламя не станет малым, но устойчивым.

! При использовании сжиженного газа регулировочный винт должен быть закручен по часовой стрелке полностью.

3. При горящем пламени несколько раз быстро поверните рукоятку из минимального в максимальное положение и наоборот, проверяя, что пламя не гаснет.

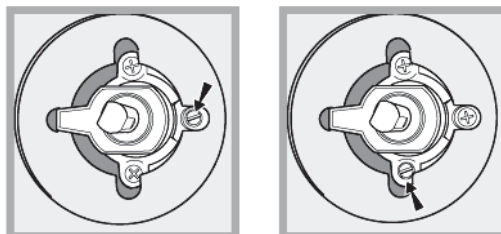

! Для конфорок рабочей поверхности не требуется регулировка поступления воздуха.

Изделие:	Комбинированная плита
Торговая марка:	Indesit
Торговый знак изготовителя:	Indesit
Модель:	I5GSH0AG /RU, I5MSH20AG /RU, I5NSH2AE /RU
Изготовитель:	Indesit Company
Страна-изготовитель:	Польша
Габаритные размеры духового шкафа / Объем:	34x39x44 см / 58 л
Номинальное значение напряжения электропитания или диапазон напряжения	220-230/380-400В 3N~
Условное обозначение рода электрического тока или номинальная частота переменного тока	50/60 Гц
Класс защиты от поражения электрическим током	Класс защиты I
Класс энергопотребления	A
ТАБЛИЧКА С ЭЛЕКТРИЧЕСКИМИ ДАННЫМИ	Директива 2002/40/CE касательно этикеток на электрических духовках Норматив EN 50304 Заявление о расходах электроэнергии для класса натуральной конвекции функция нагревания: Статическое
EAC	Директива ЕС: Директива ЕС: 2006/95/EC от 12/12/06 (Низкое напряжение) с последующими изменениями – 2004/108/EC от 15/12/04 (Электромагнитная совместимость) с последующими изменениями – 2009/142/EC от 30/11/09 (Газ) - 90/68/CEE от 22/07/93 с последующими изменениями – 2002/96/EC. 1275/2008 (Stand-by/ Off mode)
В случае необходимости получения информации по сертификатам соответствия или получения копий сертификатов соответствия на данную технику, Вы можете отправить запрос по электронному адресу cert.rus@indesit.com.	
Дату производства данной техники можно получить из серийного номера, расположенного под штрих-кодом (S/N XXXXXXXX * XXXXXXXXXX), следующим образом:	- 1-ая цифра в S/N соответствует последней цифре года, - 2-ая и 3-я цифры в S/N - порядковому номеру месяца года, - 4-ая и 5-ая цифры в S/N - числу определенного месяца и года.
Производитель:	Indesit Company S.p.A. Виале А. Мерлони 47, 60044, Фабриано (АН), Италия
Импортер:	ООО "Индезит РУС"
С вопросами (в России) обращаться по адресу:	до 01.01.2011: Россия, 129223, Москва, Проспект Мира, ВВЦ, пав. 46 с 01.01.2011: Россия, 127018, Москва, ул. Двинцев, дом 12, корп. 1

Электрическая конфорка
Ж 145 мм: 1500 Вт
Ж 180 мм: 2000 Вт

Характеристики горелок и жиклеров

Таблица 1

Горелка	Диаметр (мм)	Тепловая мощность кВт (p.c.s.*)		Сжиженный газ				Природный газ					
		номин.	уменьш.	стие 1/100 (мм)	Жиклер 1/100 (мм)	Поток* g/h		Жиклер 1/100 (мм)	Поток* l/h	Жиклер 1/100 (мм)	Поток* l/h		
						***	**						
Быстрая (большая)(R)	100	3.00	0.7	41	87	218	214	128	286	143	286		
Полубыстрая (средняя)(S)	75	1.90	0.4	30	70	138	136	104	181	118	181		
Дополнительная (Маленькая) (A)	51	1.00	0.4	30	52	73	71	76	95	80	95		
Давление	Номинальное (мбар)							28-30		20		13	
	Минимальное (мбар)							20		17		6,5	
	Максимальное (мбар)							35		25		18	

* Сухой газ при 15°C и давлении 1013 мбар

** Пропан P.C.S. = 50.37 МДж/кг

*** Бутан P.C.S. = 49.47 МДж/кг

Природный газ P.C.S. = 37.78 МДж/м³

Безопасность цепи

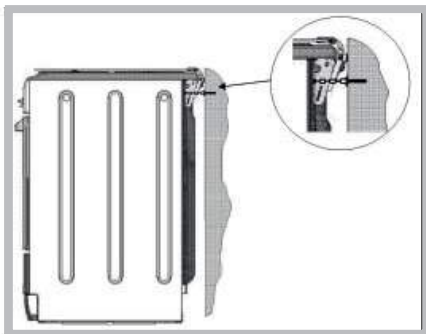

! Во избежание случайного опрокидывания изделия, например, если ребенок залезет на дверцу духовки, **НЕОБХОДИМО** установить

прилагающуюся предохранительную цепь.

Духовой шкаф укомплектован предохранительной цепью, которая должна быть прикреплена винтом (не прилагается к печи) к стене сзади изделия на той же высоте, на которой цепь крепится к изделию. Выберите винт и винтовой анкерный болт, соответствующие типу материала стены сзади изделия. Если головка винта имеет диаметр меньше 9 мм, необходимо использовать

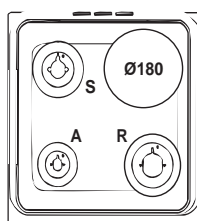

I5MSH20AG /RU

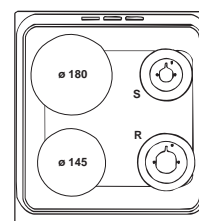

I5NSH2AE /RU

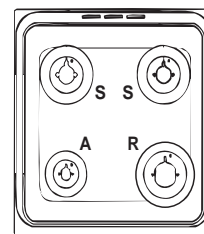

I5GSH0AG /RU

Описание оборудования

Внешний вид

RU



Панель управления

Кнопка электронного зажигания* конфорок рабочей поверхности

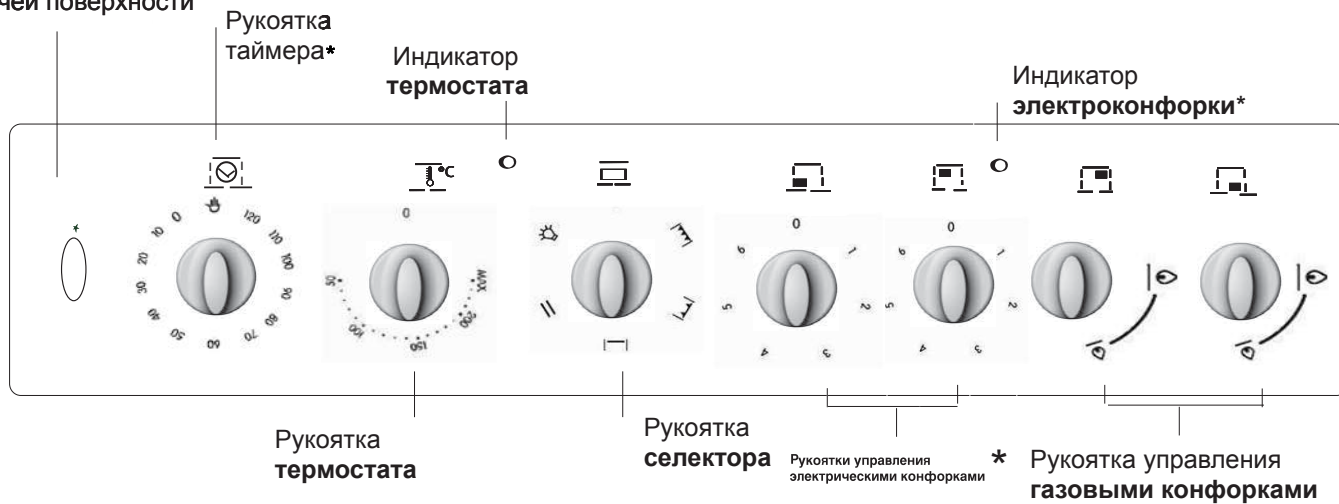

* Только для некоторых модификаций моделей.



RU

Использование рабочей поверхности

Зажигание газовых горелок

Вокруг каждой рукоятки управления горелкой указаны символы, обозначающие силу пламени соответствующей горелки.

Чтобы зажечь одну из горелок на рабочей поверхности плиты:

1. Поднесите зажженную спичку или зажигалку к горелке.
2. Нажмите рукоятку горелки, поверните ее против часовой стрелки и установите в позицию максимального пламени .
3. Отрегулируйте интенсивность пламени, установив его желаемый уровень вращением рукоятки против часовой стрелки. Рукоятку можно устанавливать в позиции:  — минимальное пламя,  — максимальное пламя или в любое положение между указанными позициями.

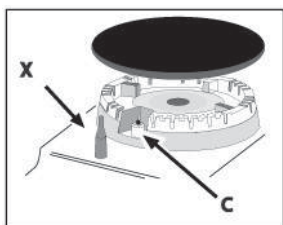

В моделях, имеющих устройство электронного зажигания* (C), нажмите кнопку электроподжига, обозначенную символом , затем нажмите и поверните рукоятку против часовой стрелки

к позиции максимального пламени, удерживайте рукоятку нажатой, пока пламя не загорится.

Некоторые модели оснащены устройством электронного зажигания, встроенным в рукоятку управления горелкой, — в этом случае присутствует устройство электронного зажигания* (см. рис.), но нет кнопки электроподжига. Просто нажмите рукоятку горелки и вращайте ее против часовой стрелки к позиции максимального пламени, пока пламя не загорится.

При отпускании рукоятки пламя может погаснуть. В этом случае повторите действия, удерживая рукоятку дольше нажатой.

! Если пламя случайно погасло, выключите горелку и подождите не менее 1 минуты, прежде чем снова зажечь ее.

В моделях, оснащенных устройством безопасного пламени (X)*, нажмите и держите рукоятку горелки нажатой примерно 2–3 секунды, чтобы удерживать горение пламени и активировать устройство.

Чтобы выключить горелку, поверните ее рукоятку до упора и установите в положение «●» — выключено.

Практические рекомендации по использованию газовых горелок

Для наиболее эффективной работы газовых горелок и экономного потребления газа используйте только посуду с крышками и плоским дном.

Также посуда должна подходить по размеру к горелке.

Горелка	Диаметр дна посуды, см
Быстрая (R)	24–26
Полубыстрая (S)	16–20
Вспомогательная (A)	10–14

Чтобы определить тип горелки, обратитесь к табл. «Характеристики горелок и жиклеров».

! Если модель оснащена уменьшенной подставкой, учтите, что она должна использоваться только для вспомогательной горелки с посудой, диаметр дна которой не превышает 12 см.

Использование духовки

! Перед первым использованием в течение получаса прокалите пустую духовку с закрытой дверцей при максимальной температуре. Прежде чем выключить оборудование и открыть дверцу, удостоверьтесь в наличии хорошей вентиляции в помещении. Появившийся во время прокаливания неприятный запах вызван сгоранием защитных веществ, используемых во время производства оборудования.

! Прежде чем использовать оборудование, удалите с его боковых сторон пластиковую пленку.

! Ничего не кладите на дно духовки — это может повредить его эмалевое покрытие. Используйте 1-й уровень духовки только при готовке на вертеле (при его наличии).

Рукоятки духовки

Различные функции духовки и температура приготовления устанавливаются двумя рабочими рукоятками: рукояткой селектора и рукояткой термостата. При установке рукоятки селектора в любую позицию, отличную от «0», в духовке загорается свет; установка

рукоятки в позицию  зажигает освещение в духовке, даже если не включен ни один из нагревательных элементов. Когда в духовке горит свет, это означает, что духовка используется, освещение остается включенным в течение всего времени использования духовки.

* Только для некоторых модификаций моделей.

Включение и выключение зон нагрева

Рукоятки управления электроконфорками

Плиты могут быть оснащены обычными и быстрыми электрическими конфорками в различных комбинациях (быстрые конфорки можно распознать по красному кружку в центре). Во избежание потери тепла и повреждения конфорок используйте посуду с плоским дном, диаметр которого соответствует диаметру конфорки.

В таблице приведены рекомендации по использованию электроконфорок при различных установках их рукояток управления.

Позиция рукоятки	Обычная или быстрая конфорка
0	Выключено
1	Приготовление овощей, рыбы
2	Варка картофеля (на пару), супов, гороха, фасоли
3	Тушение больших объемов пищи, приготовление мясных бульонов с овощами
4	Жарка (умеренный нагрев)
5	Жарка (нагрев выше среднего)
6	Для быстрой поджарки и кипячения

Перед первым использованием прокалите пустые электрические конфорки при максимальной температуре примерно в течение 4-х минут: за это время защитное покрытие конфорок затвердеет и станет максимально прочным.

Практические советы по использованию рабочей поверхности

- Используйте посуду с толстым, плоским дном. Это обеспечит полный контакт дна посуды с зоной нагрева.

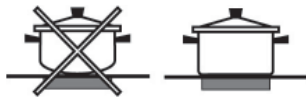

- Используйте посуду достаточного диаметра: чтобы она полностью закрывала конфорку / зону нагрева, это способствует наиболее эффективному использованию тепла.



- Всегда проверяйте, чтобы дно кастрюль и сковород было сухим и чистым. Это обеспечит хороший контакт между рабочей поверхностью и кухонной посудой и продлит срок их службы.

- Не пользуйтесь посудой, в которой готовили на газовых горелках. Концентрированное тепло от газовой горелки может деформировать дно кухонной посуды, в результате не будет полного контакта посуды с рабочей поверхностью.
- Никогда не оставляйте пустыми включенные зоны нагрева: они быстро нагреваются до максимального уровня, что может привести к повреждению нагревательных элементов и посуды.

Режимы приготовления

! Значение температуры от 50 °С до Max может быть установлено для всех режимов приготовления за исключением режима ГРИЛЬ, для которого рекомендуется установка только максимального (Max) уровня мощности.

СТАТИЧЕСКАЯ ДУХОВКА

Включены оба нагревательных элемента — верхний и нижний. С этим традиционным режимом приготовления лучше использовать только один уровень духовки; при готовке на нескольких уровнях распределение тепла будет неравномерным.

НИЖНИЙ НАГРЕВАТЕЛЬНЫЙ ЭЛЕМЕНТ

Работает нижний нагревательный элемент. Режим рекомендуется использовать для блюд (в формах для запекания), поверхность которых уже готова, но требуется дальнейшее приготовление их центральной части, или для десертов, покрытых фруктами или джемом, чтобы откопировать их поверхность. Учтите, что в этом режиме невозможно достичь в духовке максимальной температуры (250 °С), поэтому не рекомендуется приготовление с использованием только этой установки, за исключением кондитерской выпечки, для приготовления которой требуется температура 180 °С и ниже.

ВЕРХНИЙ НАГРЕВАТЕЛЬНЫЙ ЭЛЕМЕНТ

Температура между 50 °С и Max.

Включено освещение, а также действует ультра-красное излучение гриля, мотор начинает вращать вертел. Довольно высокое и прямое тепло гриля позволяет мгновенно запечь поверхность мяса, сохраняя его сочным и нежным.

ГРИЛЬ

Температура между 50 °С и Max.

Включено освещение, а также работает нагревательный элемент гриля, мотор вращает вертел. Чрезвычайно высокое и прямое тепло гриля позволяет мгновенно запечь поверхность мяса, сохраняя его сочным и нежным.

Рукоятка таймера окончания приготовления *

Некоторые модели духовок оснащены таймером программирования окончания приготовления. Для его использования заведите звонок, повернув рукоятку почти на один полный оборот против часовой стрелки.

⌚. Поверните назад ⌚, задайте нужное время, установив напротив фиксированной отметки на передней панели цифру, соответствующую нужному времени. По истечении заданного времени помимо звонка произойдет автоматическое выключение духовки.

Внимание: для использования духового шкафа в ручном режиме, т.е. исключив устройство программирования окончания приготовления, необходимо, чтобы фиксированная отметка на передней панели духовки совпала с символом . Когда духовой шкаф не используется таймер программирования окончания приготовления может быть использован в качестве обычного таймера.

Нижнее отделение*

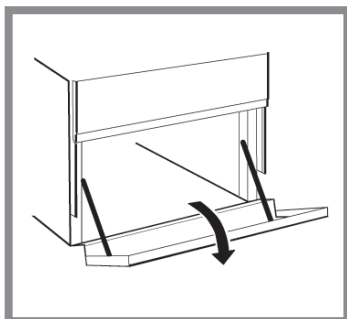

В нижнем отделении духовки можно держать сковороды и принадлежности духовки. Кроме того, во время работы духовки отделение может использоваться для сохранения блюд теплыми. Дверца открывается вниз.

! Внутренние поверхности отделения могут нагреваться во время работы духовки.

! Не помещайте в нижнее отделение воспламеняющиеся материалы.

Практические советы

Когда Вы готовите в духовке, используйте одновременно только один противень или решетку. Выберите верхний или нижний уровень духовки — в зависимости от того, какой нагрев требуется для поверхности блюда (большой или меньший).

Предварительный разогрев духовки

Если требуется заранее разогреть духовку (особенно в случае выпечки изделий из дрожжевого теста), для быстрого достижения желаемой температуры используйте режим «Статическая (конвекционная) духовка». По окончании разогрева духовки красный индикатор термостата погаснет и Вы сможете выбрать требуемый режим приготовления.

* Только для некоторых модификаций моделей.

Приготовление рыбы и мяса

Когда готовите белое мясо, птицу или рыбу, установите низкую температуру — 180–200 °С.

При приготовлении красного мяса, которое должно быть хорошо пропеченным снаружи и сочным внутри, начинайте готовить при высокой температуре (200–220 °С), установив ее на короткое время, а затем понизьте температуру.

В основном, чем больше жаркое, тем ниже температура и дольше время приготовления. Положите мясо на середину решетки, а под нее поместите поддон для сбора жира.

Поставьте решетку на средний (центральный) уровень духовки. Если Вы хотите увеличить количество тепла снизу, используйте нижний уровень духовки.

Для получения зажаристой корочки (напр., на утке или дичи) положите на мясо кусочки сала или бекона.

Выпечка пирогов

Для выпекания обязательно заранее разогрейте духовку, не открывайте ее дверцу во время приготовления, чтобы тесто не осело.

Использование гриля

При использовании режима «Гриль»  поместите пищу в центре решетки (расположенной на 3-м или 4-м уровне), поскольку работает только центральная часть верхнего нагревательного элемента.

Поместите противень для сбора сока / жира на нижний уровень (1-й снизу), что также предохранит дно духовки от загрязнения.

При использовании режима «Гриль» рекомендуется устанавливать термостатом максимальную температуру. Однако это не значит, что невозможно использовать установки низкой температуры — при необходимости просто поверните рукоятку термостата на нужное значение температуры.

В моделях с вертелом  используйте прилагаемый для режима «Гриль» комплект. В этом случае готовьте при закрытой дверце духовки: установите вертел на 3-й снизу уровень, а поддон для сбора сока / жира — на нижний уровень.

! Всегда используйте гриль при закрытой дверце духовки — это позволит достичь превосходных результатов готовки и сэкономить электроэнергию (примерно 10%).

Ставьте решетку на нижние уровни (см. вспомогательную таблицу по приготовлению в многопрограммной духовке), во избежание образования чада и попадания жира / сока на дно духовки на 1-м снизу уровне разместите поддон.

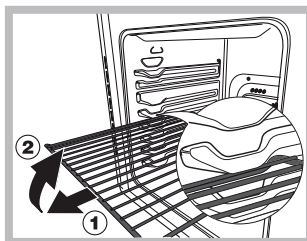

ВНИМАНИЕ! Духовой шкаф укомплектован системой блокировки решеток, позволяющей вынимать их из духовки не полностью (1). Для полного вынимания решеток достаточно поднять их, как

показано на схеме, взяв их за передний край, и потянуть на себя (2).

ВНИМАНИЕ! При нагреве стеклянная крышка может лопнуть. Прежде чем закрыть ее, выключить все конфорки или электрические горелки.*Только для моделей со стеклянной крышкой



Таблица приготовления в духовом шкафу

Режим приготовления	Блюдо	Вес, кг	Уровень духовки	Время предварительного разогрева духовки, мин	Рекомендуемая температура, С°	Время приготовления, мин
Статическая духовка	Лазанья	2,5	2	5	200	45-50
	Канеллони	2,5	3	5	200	30-35
	Макаронная запеканка	2,0	3	5	200	30-35
	Телятина	1,7	2	10	180	60-70
	Курица	1,5	3	10	200	80-90
	Утка	1,8	3	10	180	90-100
	Кролик	2	3	10	180	70-80
	Свинина	2,1	3	10	180	70-80
	Баранина	1,8	3	10	180	70-80
	Скумбрия	1,1	2	5	180	30-40
	Макрель	1,5	2	5	180	30-35
	Форель в фольге	1	2	5	180	25-30
	Неаполитанская пицца	1	2	15	220	15-20
	Печенье и мелкая выпечка	0,5	3	10	180	10-15
	Сладкие открытые пироги из бездрожжевого теста	1,1	3	10	180	25-30
	Изделия из пресного теста	1	3	10	180	30-35
Изделия из дрожжевого теста	0,5	3	10	160	25-30	
Фруктовый пирог	1	3	10	170	25-30	
Нижний нагревательный элемент	Подрумянивание блюд в конце приготовления					
Верхний нагревательный элемент	Морская камбала и каракатица	1	4	5	Max	8
	Шашлык из кальмаров и креветок	1	4	5	Max	4
	Филе трески	1	4	5	Max	10
	Запеченные овощи	1	3/4	5	Max	8-10
Гриль	Стейки из телятины	1	4	5	Max	15-20
	Отбивные котлеты	1	4	5	Max	20
	Гамбургеры	1	3	5	Max	7
	Скумбрия	1	4	5	Max	15-20
	Запеченные бутерброды	4 шт.	4	5	Max	5
	Блюда на вертеле*					
Телятина	1,0	-	5	Max	70-80	
Курица	2,0	-	5	Max	70-80	

Примечание. Приведенное время приготовления является приблизительным и может изменяться по Вашему усмотрению. При использовании гриля обязательно поместите поддон на нижний уровень духовки.

* Только для некоторых модификаций моделей.

Предупреждения и рекомендации

RU

! Оборудование разработано и изготовлено в соответствии с международными нормами безопасности. Внимательно прочитайте настоящие предупреждения, приводимые в целях вашей безопасности.

Основные правила безопасности

- **Данные указания касаются только стран, указанных в руководстве и табличке технических характеристик, расположенной на оборудовании.**
- Оборудование разработано для бытового использования в домашних условиях и не предназначено для применения на предприятиях промышленности и торговли.
- Оборудование не должно устанавливаться на открытом воздухе (даже под навесом). Чрезвычайно опасно оставлять оборудование под воздействием дождя / грозы.
- Не касайтесь оборудования, если ваши ноги / руки мокрые; не пользуйтесь оборудованием, когда Вы босиком.
- **Оборудование должно использоваться только взрослыми лицами для приготовления пищи и в соответствии с инструкциями данного руководства. Любое другое использование оборудования (напр., для обогрева помещения) является неправильным и опасным. Производитель не несет ответственности за повреждение оборудования в результате его неправильного, нецелевого использования.**
- Инструкции руководства относятся к оборудованию класса 1 (свободная установка) или класса 2 подкласса 1 (установка между двумя шкафами).
- Не подпускайте детей к работающему оборудованию.
- Удостоверьтесь, что питающие кабели других электроприборов не соприкасаются с горячими частями оборудования.
- Не перегораживайте отверстия, предназначенные для вентиляции и отвода тепла.
- Не закрывайте стеклянную крышку* плиты, когда конфорки включены или еще не остыли.
- Пользуйтесь кухонными перчатками / прихватками, помещая и вынимая посуду из духовки.
- Не используйте воспламеняющиеся жидкости (спирт, бензин и т.п.) рядом с включенным оборудованием.
- Не помещайте в духовку или ее отделение для хранения горючие материалы: случайное включение оборудования может привести к возгоранию.
- Всегда проверяйте, что рукоятки управления находятся в позиции «●», когда оборудование не используется.
- Отключая оборудование от электросети, не тяните за питающий кабель, чтобы вынуть вилку из розетки: беритесь за вилку.

- Перед любыми работами по чистке и обслуживанию оборудования обязательно отключите его от электросети, вынув вилку из розетки.
- В случае неисправности, ни при каких обстоятельствах не пытайтесь починить оборудование самостоятельно. Ремонт, выполненный неквалифицированными лицами, может безвозвратно повредить оборудование или стать причиной его неправильного функционирования. Обратитесь за помощью в Авторизованный сервисный центр.
- Не кладите тяжелые предметы на открытую дверцу духовки.
- Оборудованием не должны пользоваться лица (включая детей) со сниженными физическими, сенсорными или умственными способностями, а также не ознакомленные с инструкциями данного руководства. Использование ими оборудования допускается только под контролем лиц, ответственных за их безопасность или после получения инструкций по работе оборудования.
- Не позволяйте детям играть с оборудованием.
- **ВНИМАНИЕ!** Доступные части оборудования достигают высокой температуры при работе гриля. Не подпускайте детей близко к плите.

Утилизация

- При уничтожении упаковочного материала и в случае избавления от старого оборудования соблюдайте действующие требования по их утилизации.
- Согласно Европейской директиве 2002/96/ЕС по утилизации электрического и электронного оборудования (WEEE) старые электробытовые приборы не должны помещаться в общий городской неотсортированный поток отходов: они должны собираться отдельно, чтобы оптимизировать восстановление и переработку их материалов и уменьшить негативное воздействие на здоровье человека и экологию. Указанный на изделии символ перечеркнутого ведра на колесах напоминает, что при утилизации это оборудование следует поместить отдельно. Для получения информации о правильной утилизации старого оборудования потребители должны обратиться в местные органы управления или в фирму-поставщик.

Экономия энергии и охрана окружающей среды

- Использование оборудования утром или вечером позволяет снизить пиковую нагрузку на электросеть и сэкономить потребление энергии.
- Регулярно проверяйте уплотнители дверцы духовки и протирайте их, очищая от любой грязи и сора: во избежание утечки тепла уплотнители должны плотно прилегать к дверце.

* Имеется только в некоторых модификациях моделей.

Обслуживание и уход

Отключение оборудования

! Перед любыми работами по обслуживанию оборудования отключайте его от электросети.

Чистка оборудования

! Не используйте абразивные или агрессивные чистящие средства, такие как пятновыводители, антикоррозионные средства, порошки или абразивные губки: они могут безвозвратно повредить (поцарапать) поверхность.

! Никогда не используйте для чистки духовки парочистители и аэрозоли.

- Рабочую поверхность плиты после готовки обычно достаточно просто протереть влажной губкой и вытереть насухо гигроскопичным кухонным полотенцем.
- Эмалированные внешние части или поверхности из нержавеющей стали, а также резиновые уплотнители очищайте губкой, смоченной в растворе теплой воды с нейтральным мылом, затем ополосните и тщательно вытрите. Для удаления устойчивых загрязнений используйте специальные средства. После очистки ополосните и вытрите насухо. Не применяйте абразивные порошки или средства, содержащие агрессивные вещества.
- Решетки рабочей поверхности, крышки горелок, пламярассекатели и верхние горелки для облегчения чистки можно снять; промойте их теплой водой с неабразивным моющим средством, удаляя нагар, затем высушите.
- В моделях с электронным зажиганием регулярно следует очищать наконечники устройств безопасности и проверять, не засорены ли газовые отверстия горелок.
- Духовку идеально очищать изнутри после каждого использования, пока она не остыла. Используйте горячую воду и нейтральное моющее средство, затем хорошо ополосните и вытрите мягкой тканью. Не используйте абразивные чистящие средства.
- Стекло дверцы духовки очищайте с помощью губки и неабразивного чистящего средства, затем вытрите насухо мягкой тканью. Не используйте абразивные средства или металлические скребки, которые могут повредить поверхность и привести образованию трещин на стекле.
- Принадлежности оборудования можно мыть, как и обычную посуду (даже в посудомоечной машине).
- Частицы жира и грязи, остающиеся на панели управления после готовки, удаляйте неабразивной губкой или мягкой тканью.
- Поверхность из нержавеющей стали может покрыться пятнами при длительном контакте с жесткой водой или агрессивными чистящими средствами, содержащими фосфор. Рекомендуем хорошо ее ополаскивать и вытирать насухо.

Уход за крышкой плиты*

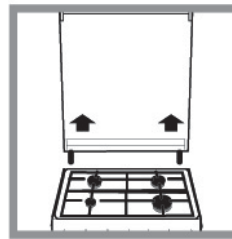

Крышку плиты следует очищать с помощью теплой воды, не используйте абразивные средства. Чтобы очистить площадь за рабочей поверхностью плиты, снимите крышку — откройте ее полностью и потяните вверх (см. *рис.*).

Проверка уплотнителей

Регулярно проверяйте уплотнители дверцы по всему периметру. В случае их повреждения обратитесь в Авторизованный сервисный центр. Не пользуйтесь духовкой, пока уплотнители не будут заменены.

Замена лампы освещения

1. Отключите оборудования от электросети, затем снимите стеклянный плафон с патрона лампы (см. *рис.*).
2. Выверните перегоревшую лампу и замените ее лампой с аналогичными характеристиками: напряжение 230 В, мощность – 25 Вт, тип – E 14.
3. Установите стеклянный плафон на место и снова подключите оборудование к электросети.

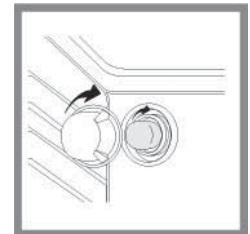

Помощь

! Не пользуйтесь услугами лиц, не уполномоченных Производителем. При ремонте требуйте использования оригинальных запасных частей.

Сообщите в Авторизованный сервисный центр:

- номер гарантийного документа (сервисной книжки, сервисного сертификата и т.п.);
- модель плиты (Мод.) и серийный номер (S/N), указанные в информационной табличке, расположенной на оборудовании, на упаковке или в гарантийном документе.

* Только для некоторых модификаций моделей.

Мы заботимся о своих покупателях и стараемся сделать сервисное обслуживание наиболее качественным. Мы постоянно совершенствуем наши продукты, чтобы сделать Ваше общение с техникой простым и приятным.

Уход за техникой

Продлите срок эксплуатации и снизьте вероятность поломки техники.

Воспользуйтесь профессиональными средствами для ухода за техникой от Indesit Professional для наиболее простого, эффективного и легкого ухода за Вашей бытовой техникой.

Продукты Indesit Professional производятся в Италии с соблюдением высоких европейских стандартов в области качества, экологии и безопасности использования и созданы с учетом многолетнего опыта производителя техники.

Узнайте подробнее на сайте

www.indesit.com в разделе «Сервис» и спрашивайте в магазинах Вашего города.

Авторизованные сервисные центры

Чтобы быть ближе к нашим потребителям, мы создали широкую сервисную сеть, особенностью которой является высокая подготовка, профессионализм и честность сервисных мастеров. На сегодняшний день она насчитывает около 350 сервисных центров на территории России и СНГ.

Их контакты Вы можете найти в сервисном сертификате и на сайте www.indesit.com в разделе «Сервис».

Если вам надо обратиться в сервисный центр:

Внимание! При ремонте требуйте использования оригинальных запасных частей.

Другую полезную информацию и новости Вы можете найти на сайте

www.indesit.com в разделе «Сервис».

Съем и обратная установка дверцы духовки:

1. Откройте дверцу
2. Полностью отверните назад крюки петель дверцы духовки (см. фото).

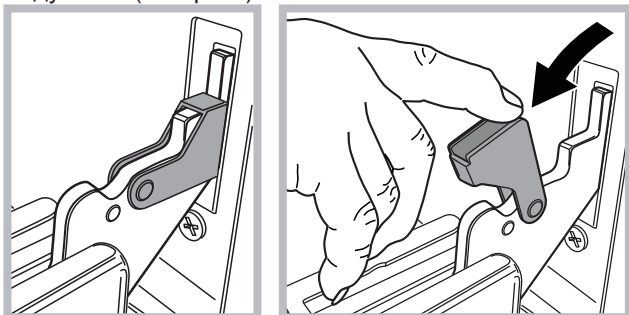

3. Закройте дверцу до упора крюка (дверца останется открытой примерно на 40°) (см. фото)

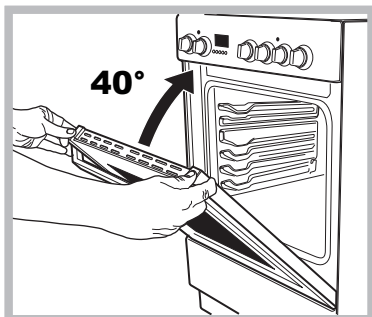

4. Нажмите на две кнопки в верхнем профиле и снимите профиль (см. фото)

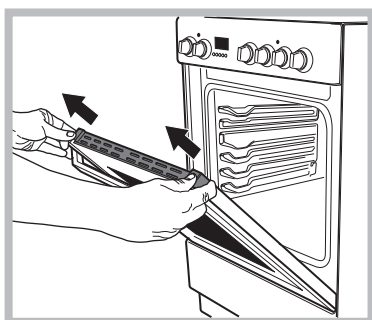

5. Выньте стекло и вымойте его, как описано в главе: "Техническое обслуживание и уход".

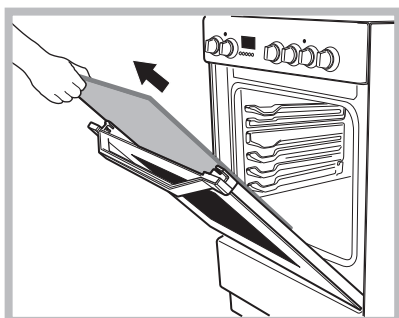

6. Установка стекла на место.

ВНИМАНИЕ! Запрещается использовать духовой шкаф при снятом внутреннем стекле дверцы.

ВНИМАНИЕ! При установке внутреннего стекла дверцы духового шкафа на место необходимо разместить его таким образом, чтобы текст на панели был легко читаемым и не перевернутым.

7. Установите на место профиль. Если деталь установлена правильно, раздается щелчок.
8. Полностью откройте дверцу.
9. Закройте скобы (см. фото)

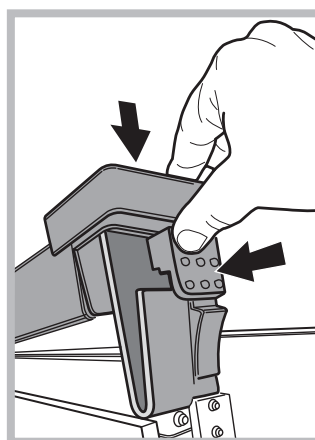

10. На данном этапе можно полностью закрыть дверцу и пользоваться духовкой

Чистка плиты с использованием пара:

Использование этого режима очистки рекомендуется после приготовления жирных продуктов (жаркое, мясо).

Эта процедура очистки может предусматривать процесс удаления грязи со стенок плиты путем генерирования пара внутри полости плиты. Таким образом, будет проще осуществлять очистку непосредственно полости плиты.

Важно! Перед началом процесса очистки паром:

- удалите остатки пищи / жира со дна полости плиты;
- снимите дополнительные приспособления (решетки и кастрюли).

После выполнения вышеуказанных операций мы рекомендуем следующее:

1 – Налейте в глубокий контейнер плиты 300 мл воды; поместите его на первый уровень от нижней части. В моделях без глубокого контейнера используйте стандартную хлебопекарную форму плиты и поместите ее на первый уровень от нижней части.

- 2 – Выберите функцию **Кондитерская духовка** | — |
и установите температуру 100°C;
- 3 – Включите плиту на 15 минут;
- 4 – Выключите плиту;
- 5 – Когда плита будет охлаждена, откройте дверцу и завершите очистку водой и влажной тканью.
- 6 – Удалите любые остатки воды из полости после завершения процесса очистки.

Если процедура паровой очистки выполняется после приготовления пищи (особенно жирных продуктов), либо когда плита очень загрязнена, следует завершить процесс очистки традиционным способом, описанным в предыдущем абзаце.

! Все процедуры очистки необходимо осуществлять после охлаждения плиты!



Русский, 1



Қазақша, 17

I5GSH0AG /RU
I5MSH20AG /RU
I5NSH2AE /RU

Мазмұны

ЕСКЕРТУ, 18

Орнату, 19

Орналастыру және түзулеу
Электр қосылымдары
Газды жалғау
Газ түрлеріне сәйкестендіру
Техникалық деректері
Оттық пен форсункалар сипаттарының кестесі

Құрылғы сипаттамасы, 23

Жалпы шолу
Басқару тақтасы

Қосу және пайдалану, 24

Плитаны қолдану
Пешті қолдану
Пеште тағам пісіру бойынша кеңестер кестесі

Сақтандырулар мен кеңестер, 29

Жалпы қауіпсіздік
Қоқысқа тастау
Қоршаған ортаны сақтау және қорғау

Техникалық қызмет көрсету және күтім, 30

Құрылғыны өшіру
Құрылғыны тазалау
Газ шүмегіне техникалық қызмет көрсету
Пеш шамын ауыстыру
Көмек

ЕСКЕРТУ

KZ

ЕСКЕРТУ: Құрылғы мен оның қол жететін бөліктері жұмыс кезінде қызуы мүмкін.

Қыздыру элементтеріне тимеуге назар аударыңыз. 8-ге толмаған балаларға үздіксіз бақылау болмаса, құрылғыдан аулақ ұстау керек. Бұл құрылғыны қауіпсіз түрде қолдану бойынша кеңес не нұсқау берілген және ықтимал қауіп-қатерлерді түсінетін жағдайда, оны 8-ге толған балалар мен дене, сезіну немесе ой қабілеті төмен немесе тәжірибесі мен білімі жеткіліксіз адамдар қолдана алады.

Балаларға құрылғымен ойнауға болмайды. Балаларға бақылаусыз құрылғыны тазалауға және оған қызмет көрсетуге болмайды.

ЕСКЕРТУ: Плитада майға тамақ пісірген кезде бақылап тұрмау қауіпті болуы және өрт шығуға әкелуі мүмкін.

Өртті ЕШҚАШАН сумен өшіруші болмаңыз, оның орнына құрылғыны өшіріп, жалынды жабыңыз, мысалы қақпақпен немесе өртенбейтін матамен.

ЕСКЕРТУ: Өрт қаупі бар: пісіру беттерінде заттарды сақтамаңыз.

ЕСКЕРТУ: Шыны мен керамикадан жасалған бет шатынаған болса, тоқ соғу мүмкіндігінің алдын алу үшін құрылғыны өшіріңіз. Пеш есігінің шынысын тазалау үшін қатты ысқыш тазалағыштарды немесе өткір метал ысқыштарды пайдаланбаңыз, себебі олар шыныны сызып, оның шағылуына әкелуі мүмкін.

Бөліктің (бар болса) ішкі беттері қызып кетуі мүмкін.

Құрылғыда ешқашан бу тазартқышты немесе шаңсорғышты пайдаланбаңыз.

Металл заттарды (пышақтар, қасықтар, таба қақпақтары, т.б.) конфоркаға қоймаңыз, себебі олар қызып кетуі мүмкін. Қақпақты ашпас бұрын ондағы сұйықтықты сүртіп алыңыз.

Шыны қақпақты (бар болса) газ оттықтары немесе электр плиталар әлі ыстық болған кезде жаппаңыз.

Пайдаланғаннан кейін плитаны басқару элементінің көмегімен өшіріңіз, таба детекторына сенбеңіз.

ЕСКЕРТУ: Тоқ соғу мүмкіндігінің алдын алу үшін шамды ауыстырмас бұрын құрылғы өшірілгеніне көз жеткізіңіз.

Құрылғы сыртқы таймермен немесе бөлек қашықтан басқару жүйесімен басқарылуға арналмаған.

АБАЙ БОЛЫҢЫЗ: сәйкес келмейтін конфоркалардың қорғану құралдарын пайдалану жазатайым оқиғаларға себеп болуы мүмкін.

! Тартпаны ішке салған кезде шектегіш жоғары қарап, қуыстың артқы жағында тұрғанына көз жеткізіңіз.

Орнату

! Жаңа құрылғыны іске қоспас бұрын нұсқаулық кітапшасын мұқият оқып шығыңыз. Мұнда құрылғыны қауіпсіз орнату және оны пайдалану туралы маңызды ақпараттар қамтылған.

! Келешекте анықтама ретінде қарау үшін пайдалану нұсқаулығын сақтап қойыңыз. Құрылғы сатылса, біреуге берілсе немесе жылжытылса, нұсқаулар онымен бірге болатынын қамтамасыз етіңіз.

! Құрылғыны нұсқауларға сәйкес арнайы біліктілігі бар маман орнатуға тиіс.

! Кез келген түрде реттеу немесе қызмет көрсету қажет болса, оны плитаны токтан ажыратқаннан кейін орындау керек.

Бөлменің желдетілуі

Ағымдағы мемлекеттік заңдарға сәйкес құрылғыны тек үздіксіз желдетілетін бөлмелерге орнату қажет. Құрылғы орнатылған бөлме тиісті түрде желдетілуі тиіс, яғни әдеттегі газ жану процессіне қажетті ауа мөлшері қамтамасыз етілуі керек (ауа ағыны орнатылған қуаттың әрбір кВт-на 2 м³/сағ. мөнінен аз болмауы тиіс).

Торлармен қорғалған ауа кіретін саңылауларда ішкі көлденең қимасы кем дегенде 100 см² түтік болуы қажет және олар тіпті жартылай жабылып қалмайтындай орналасқан болуы тиіс (А суретін қараңыз).

Плита беті жалынның өшіп қалуына қарсы сақтандырғышпен жабдықталмаған болса, бұл кіріс саңылауларын 100%-ға кеңейту қажет, яғни көлденең қимасы кем дегенде 200 см² болуы тиіс. Ауа ағыны ғимараттың ортақ бөліктері, өрт қаупі жоғары аймақтар немесе жататын бөлмелерді қоспағанда, жақындағы бөлмелерден жанама түрде берілетін болса (В суретін қараңыз), кіріс саңылауларына жоғарыда айтылғандай сыртқа шығаратын желдету түтіктерін орнату керек.

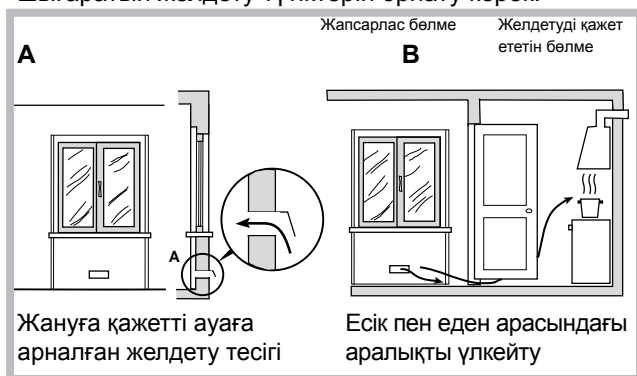

! Құрылғыны ұзақ уақыт пайдаланғаннан кейін терезені ашу немесе қолданылатын кез келген желдеткіштердің жылдамдығын арттыру жөн.

Жану түтіндерін шығару

Қауіпсіз әрі тиімді әдеттегі мұршаға қосылған қалқаның немесе құрылғы қосылған кезде автоматты түрде қосылатын электр желдеткіштің көмегімен жану түтіндерін шығару қамтамасыз етілуі керек (суретті қараңыз).



! Сұйытылған газдар ауадан ауыр болады және еденде жиналады, сондықтан сұйытылған газ баллондары қойылған барлық бөлмелерде баллоннан шыққан газ оңай шығып кетуі үшін сыртқа шығатын тесіктер болуы тиіс.

Сол себепті, сұйытылған газ баллондары, жартылай немесе толық болса да, жер деңгейінен төмен бөлмелерде не сақтау аумақтарында (төле және т.б.) орнатылмауы немесе сақталмауы тиіс. Тек қолданыстағы баллон бөлмеде сақталуы керек; ал оны баллонның температурасын 50°C-тан жоғары көтеріп жіберуі мүмкін қызу көздерінен (пештер, мұршалар, каминдер) алшақ жерде ұстау қажет.

Орналастыру және түзулеу

! Құрылғыны биіктігі плитаның биіктігінен аспайтын шкафтардың қасына орнатуға болады.

! Құрылғының артқы жағына тиіп тұратын қабырға жанғыш емес, қызуға төзімді материалдан (Т 90°C) жасалғанына көз жеткізіңіз.

Құрылғыны дұрыс орнату үшін:

- Оны ас үйге, залға немесе тұрғын үйге қойыңыз (ваннаға қоймаңыз).
- Плита шкафтардан биік болса, құрылғыны олардан кем дегенде 200 мм қашық орнату қажет.
- Плита қабырғаға ілінетін шкафтың астына орнатылса, осы шкаф пен плита үстінің арасында кем дегенде 420 мм аралық болуы тиіс. Қабырғаға ілінетін шкафтар жанғыш материалдан жасалған болса, бұл аралықты 700 мм-ге дейін жеткізу керек (суретті қараңыз).

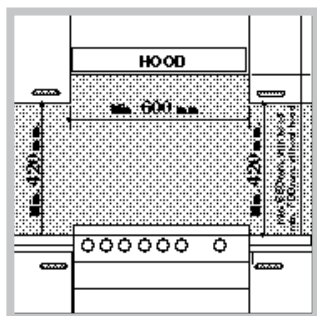

- Плита артына немесе оның шеттеріне 200 мм-ден жақын жерге перде ілмеңіз.
- Қалқалар қатысты пайдалану нұсқаулығындағы нұсқауларға сәйкес орнатылуы тиіс.

Түзулеу

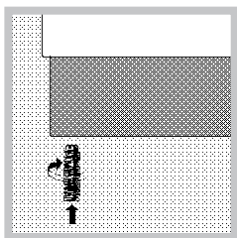

Құрылғыны түзулеу қажет болса, плита түбінің әрбір бұрышындағы орындарына реттелетін аяқтарын бұраңыз (*суретті қараңыз*).

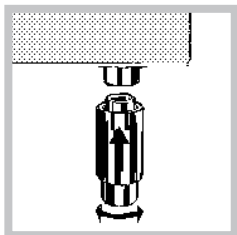

Аяқтар плита түбінің астыңғы жағындағы тесіктерге кигізіледі.

Токқа жалғау

Құрылғының негізгі деректер кестесінде көрсетілген жүктемеге сәйкес стандартты штепсельдік ұшты орнатыңыз (*Техникалық деректер кестесін қараңыз*). Құрылғы тікелей электр желісіне құрылғы мен электр желісі арасында орнатылған 3 мм ашық кішкене байланыс бар бірнеше каналды айырып-қосқыш арқылы қосылуы қажет. Айырып-қосқыш көрсетілген жүктемеге лайықты және NFC 15-100 стандартына сәйкес болуы қажет (жерге қосылған сымды айырып-қосқыш ажыратпауы тиіс). Электр кабелін кез келген нүктесі 50°C-тан жоғары температурамен байланыспайтындай етіп орналастыру қажет.

Құрылғыны токқа қоспастан бұрын төмендегілерді тексеріңіз:

- Құрылғы жерге қосылған және штепсельдік ұш заңға сәйкес болып табылады.
- Розетка негізгі деректер кестесінде көрсетілген құрылғының ең жоғарғы күшіне төзімді.
- Кернеу деректер кестесінде көрсетілген мән аралығы аумағында болады.
- Розетка құрылғының штепсельдік ұшына сәйкес келеді. Розетка штепсельдік ұшқа сәйкес болмаса, өкілетті маманнан оны ауыстырып беруді өтініңіз. Бірнеше розеткалар мен ұзартқыш сымдарын пайдаланбаңыз.

* Тек белгілі модельдерде болады

! Құрылғы орнатылғаннан кейін электр кабелі мен розетка жақын жерде болуы қажет.

! Кабель иілмеуі немесе қысылмауы қажет.

! Кабель жиі тексеріліп, тек өкілетті маманның көмегімен ғана алмастырылуы тиіс.

! Осы қауіпсіздік шаралары сақталмаған жағдайда өндіруші жауапкершілікті өз мойнына алудан бас тартады.

Газды жалғау

Ағымдағы ұлттық заңдарға сәйкес және берілетін газ түрімен құрылғы жұмыс істей алатынына көз жеткізгеннен кейін газ желісіне немесе газ баллонына майысқақ резеңке не болат түтікпен қосылуға болады (қақпақтағы сипаттама жапсырмасын қараңыз: олай болмаса, *төмендегі мәтінді қараңыз*). Баллоннан сұйық газды пайдаланғанда, ағымдағы ұлттық заңнамаларға сәйкес келетін қысым реттегішін орнатыңыз. Қосылымды жеңілдету үшін газ түтігін шетке қарай бұру керек*: түтік тұтқышын қақпаққа қарама-қарсы қойыңыз және құрылғымен бірге берілетін аралық қабатты орнына қойыңыз.

! Газ беру қысымы Оттық пен форсункалар сипаттарының кестесінде көрсетілген мәндерге сәйкес келетінін тексеріңіз (*төмендегі мәтінді қараңыз*). Бұл құрылғының қауіпсіз жұмыс істеуін және төзімділігін қамтамасыз ете отырып, қуаттың тиімді жұмсалуына мүмкіндік береді.

Майысқақ резеңке түтікпен газды жалғау

Түтік ағымдағы ұлттық заңдарға сәйкес келетініне көз жеткізіңіз. Түтіктің ішкі диаметрі мынадай болуы тиіс: сұйық газ беру үшін 8 мм; метан газын беру үшін 13 мм.

Қосылым жасалғаннан кейін түтікке байланысты келесі жағдайлардың орындалуына көз жеткізіңіз:

- Температурасы 50°C-тан асатын ешбір бөлшекке тимейді.
- Оған ешбір тарту немесе бұрау күштері әсер етпейді және ол бұралмаған не майыстырылмаған.
- Жүздерге, үшкір бұрыштарға немесе қозғалмалы бөлшектерге тимейді және қысылмаған.
- Жағдайын тексеру үшін бүкіл ұзындығы бойынша оңай қарап шығуға болады.
- 1500 мм-ден қысқа.
- Ағымдағы заңдарға сәйкес келетін қысқыштармен екі жағынан да мықтап бекітілген.

! Осы жағдайлардың бірі немесе бірнешесі орындалмаса не плитаны 2-сынып, 1-ішкі сынып құрылғыларына (екі шкаф арасына орнатылатын) қолданылатын жағдайларға сәйкес орнату қажет болса, резеңке түтік орнына майысқақ болат түтік қолданылуы қажет (*төмендегі мәтінді қараңыз*).

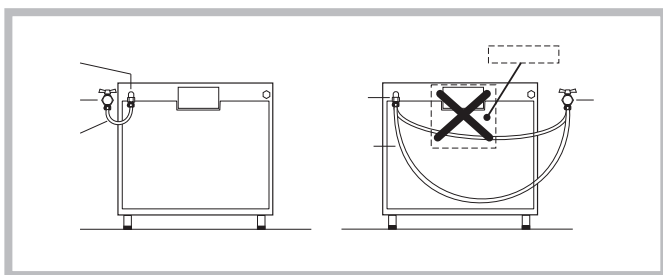

Майысқақ буынсыз тот баспайтын болаттан жасалған түтікті оймасы бар жалғауға қосу

Түтік пен қысқыштар ағымдағы ұлттық заңдарға сәйкес келетініне көз жеткізіңіз.

Түтікті пайдалана бастау үшін құрылғыдағы түтік тұтқышын шешіп алыңыз (құрылғыдағы газ беру кіріс тесігі цилиндр пішіміндегі оймалы 1/2 газдық еркек жалғау болып табылады).

! Түтік қысылмағанын және қозғалмалы бөліктерге тимейтінін қамтамасыз ете отырып, оның ұзындығы ең көбі 2 м-ден аспайтындай қылып қосыңыз.

Қосылым газ жібермейтінін тексеру

Орнату аяқталғаннан кейін, сабынды сумен түтік фитингтерінде тесіктердің бар не жоқ екенін тексеріңіз. Ешқашанда алауды қолданушы болмаңыз.

Газ түрлеріне сәйкестендіру

Құрылғыны әдепкі газ түрінен (ол қақпақтағы сипаттама жапсырмасында көрсетілген) басқа түрге сәйкестендіруге болады.

Плитаны сәйкестендіру

Плита оттықтарының форсункаларын ауыстыру:

1. Плита торларын алып, оттықтарды тіректерінен сырғытып шығарыңыз.

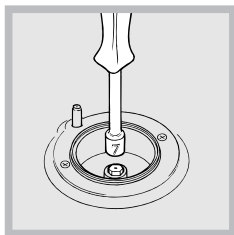

2. Форсункаларды 7 мм гайка кілтпен (*суретті қараңыз*) босатып, шығарып алыңыз да, газдың басқа түріне арналған форсункалармен алмастырыңыз (*Оттық пен форсункалар сипаттарының кестесін қараңыз*).

3. Барлық құрамдас бөліктерді жоғарыдағы нұсқауларды керісінше орындау арқылы алмастырыңыз.

Плита оттықтарының ең төменгі параметрін реттеу:

1. Тұтқаны ең төменгі позицияға бұрыңыз.
2. Тұтқа шешіп алып, тұтқа шегесінің ішінде немесе оның жанында орналасқан реттеу бұрандасын жалын кіші бірақ тұрақты болғанша реттеңіз.
! Құрылғы сұйық газ көзіне жалғанған болса, реттеу бұрандасы мүмкін болғанша мықты бекітілуі керек.

3. Оттық жанып тұрғанда тұтқа позициясын бірнеше мәрте ең төменгіден ең жоғарыға және қарама-қарсы жылдам ауыстырып, жалын өшіп қалмайтынын тексеріңіз.

! Плита оттықтары үшін негізгі ауаны реттеу қажет емес.

Пешті алғаш рет қолданбас бұрын «Күтім және техникалық қызмет көрсету» бөлімінде берілген нұсқауларға сәйкес оны тазалап алған жөн.

Сақтандырғыш шынжыр



! Құрылғы байқаусызда түсіп кетпеуі үшін, мысалы бала пеш есігіне шыққан жағдайда, бірге берілген қауіпсіздік шынжыры орнатылуы ТИІС!

Пеш қауіпсіздік шынжырымен жабдықталған; оны құрылғының артындағы қабырғаға, шынжыр құрылғыға бекітілген биіктікте бұрандамен (пешпен бірге берілмейді) бекіту қажет.

Бұранда мен бұранда анкерін құрылғы артындағы қабырға материалына сәйкес таңдаңыз. Бұранда басы 9 мм-ден кіші болса, тығырық қолданылуы тиіс. Бетон қабырғаға кем дегенде диаметрі 8 мм және ұзындығы 60 мм бұранда керек.

Шынжыр пештің артқы жағына және қабырғаға суретте көрсетілгендей, орнатылғаннан кейін жермен параллель күйде тартылып тұратындай бекітіңіз.

Оттық пен форсункалар сипаттарының кестесі

1-кесте				Сұйық газ				Табиғи газ			
Оттық	Диаметр (мм)	Жылу қуаты, кВт (р.с.с.*)		Айналып өту 1/100 (мм)	Форсунка 1/100 (мм)	Ағым* г/сағ		Форсунка 1/100 (мм)	Ағым* л/сағ	Форсунка 1/100 (мм)	Ағым* л/сағ
		Номиналды	Азайтылған			***	**				
Жылдам (үлкен)(R)	100	3.00	0.7	41	87	218	214	128	286	143	286
Жартылай жылдам (орташа)(S)	75	1.90	0.4	30	70	138	136	104	181	118	181
Қосымша (кіші)(A)	51	1.00	0.4	30	52	73	71	76	95	80	95
Жеткізу қысымдары	Номиналды (мбар) Ең төмен (мбар) Ең жоғары (мбар)					28- 30 20 35	37 25 45	20 17 25		13 6,5 18	

15°С және 1013 мбарр жағдайында – құрғақ газ

** Пропан Р.С.С. = 50,37 МДж/кг
 *** Бутан Р.С.С. = 49,47 МДж/кг
 Табиғи Р.С.С. = 37,78 МДж/м³



ЕСКЕРТУ! Шыны қақпақ қызса сынып кетуі мүмкін. Қақпақты жаппас бұрын барлық оттықтар мен электр конфоркаларды өшіріңіз. *Тек шыны қақпағы бар модельдер үшін қолданылады.

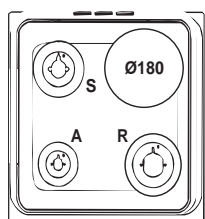

I5MSH20AG /RU

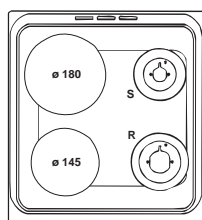

I5NSH2AE /RU

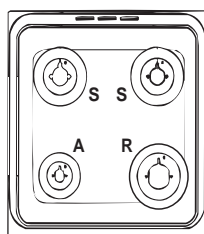

I5GSH0AG /RU

ТЕХНИКАЛЫҚ ДЕРЕКТЕР

Пеш өлшемдері (БхЕхТ)	34x39x44 см
Көлемі	58 л
Пеш бөлігіне қатысты пайдалы өлшемдер	ені 42 см тереңдігі 44 см биіктігі 23 см
Ток кернеуі мен жиілігі	деректер кестесін қараңыз
Оттықтар	қайырма ішінде немесе пеш бөлігін ашқанда пештің ішіндегі сол жақ қабырғада орналасқан деректер кестесінде көрсетілген кез келген газ түрімен қолдану үшін баптандыруға болады,
Электр конфорка	Жылдам Ø 145 мм: 1500 Вт Жылдам Ø 180 мм: 2000 Вт
ҚУАТ БЕЛГІСІ	Электр пештерінің белгісіндегі 2002/40/ЕС нұсқауы EN 50304 нормасы Қуат тұтыну Сынып куәлігі Табиғи конвекция қыздыру режимі: Статикалық
	ЕҚ Директивалары: 12.12.2006 жылғы 2006/95/ЕС (төмен кернеу) және кейінгі өзгертулері – 15.12.04 жылғы 2004/108/ЕС (Электромагнитті үйлесімділік) және кейінгі өзгертулері – 30.11.2009 жылғы 2009/142/ЕС (Газ) және кейінгі өзгертулер – 22.07.1993 жылғы 93/68/ЕЕС және кейінгі өзгертулері – 2002/96/ЕС. 1275/2008 (Күту/өшірулі режим)

жақ қабырғада орналасқан деректер кестесінде көрсетілген кез келген газ түрімен қолдану үшін баптандыруға болады,

Құрылғы сипаттамасы

Жалпы шолу

KZ



Басқару тақтасы

Плита оттықтарына арналған электрондық тұт атқыш*

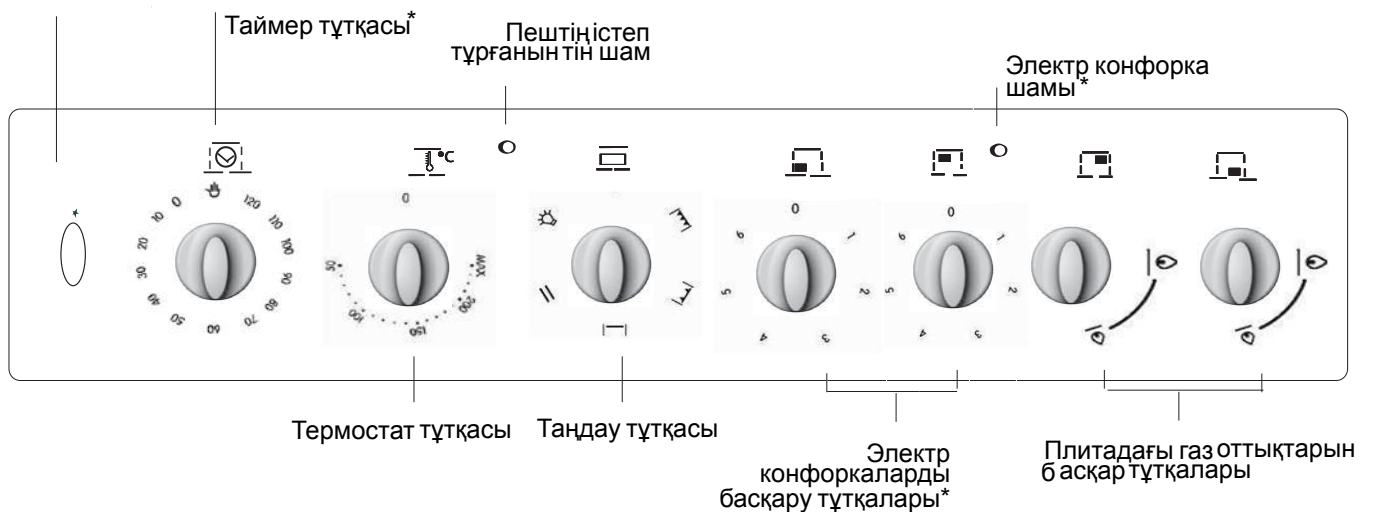



* Тек белгілі модельдерде болады

Плитаны қолдану

Оттықтарды жағу

Әрбір ОТТЫҚ тұтқасында қатысты оттық жалынының күшін көрсететін толық шеңбер бар. Плитадағы оттықтардың бірін жағу үшін:

1. Оттыққа жалынды немесе газ жақпағын жақындатыңыз.
2. ОТТЫҚ тұтқасын басып, ол ең жоғарғы жалын параметріне  бағытталғанша, сағат тіліне қарсы бағытта бұрыңыз.
3. ОТТЫҚ тұтқасын сағат тіліне қарсы бағытта бұру арқылы жалын күшін қажетті деңгейге реттеңіз. Ол ең төменгі параметр , ең жоғарғы параметр  немесе екеуінің арасындағы кез келген позиция болуы мүмкін.

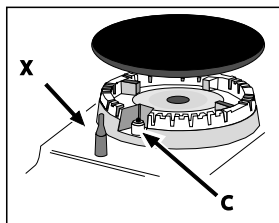

Құрылғы электрондық жағу құралымен* (C) жабдықталған болса,  таңбасымен белгіленген тұтату түймесін басыңыз, одан кейін ОТТЫҚ тұтқасын басып, оны оттық жанғанша

ең жоғарғы жалын параметріне қарай, сағат тіліне қарсы бағытта бұрыңыз. Тұтқа босатылғанда оттық өшіп қалуы мүмкін. Бұл орын алса, тұтқаны ұзағырақ ұстап, әрекетті қайталаңыз.

! Жалын байқаусыз өшірілсе, оттықты өшіріңіз де, оны қайтадан жақпас бұрын кем дегенде 1 минут күтіңіз.

Құрылғы жалынның өшіп қалуына қарсы сақтандырғышпен (X)* жабдықталған болса, жалынның жанып тұруы және құралды іске қосу үшін ОТТЫҚ тұтқасын шамамен 2-3 секунд басып, ұстап тұрыңыз.

Оттықты өшіру үшін тұтқаны тоқтау позициясына  жеткенше бұрыңыз.

Оттықтарды пайдалану бойынша кеңестер

Оттықтар ең тиімді түрде жұмыс істеуі және тұтынылатын газ мөлшерін үнемдеуі үшін қақпағы бар және асты тегіс табаларды ғана қолданған жөн. Сондай-ақ, олар оттықтың өлшеміне сәйкес келуі тиіс.

Оттық	Ø Ыдыс диаметрі (см)
Жылдам (R)	24 - 26
Жартылай жылдам (S)	16 - 20
Қосымша (A)	10 - 14

Оттық түрін анықтау үшін «Оттық пен форсункалардың сипаттары» ішіндегі сызбаларды қараңыз.

! Төмендеткіш сөремен жабдықталған үлгілерде диаметрі 12 см-ден аз кіші табақтарды қолданған кезде оны тек қосымша оттықта ғана пайдалануға болатынын есіңізде болсын.

Пешті қолдану

! Құрылғыны алғаш рет пайдаланғанда оны бос күйінде есігін жауып, ең жоғарғы температурада кемінде жарты сағаттай қыздырыңыз. Пешті өшіріп, оның есігін ашпастан бұрын бөлменің жақсы желдетілгенін тексеріңіз. Өндіру кезінде қолданылған қорғағыш заттардың жанып кетуіне байланысты жеңіл жағымсыз иіс шығуы мүмкін.

! Өнімді пайдаланбас бұрын құрылғының бүйірлеріндегі барлық пластикалық үлдірлерді алып тастаңыз.

! Ешқашан пештің астыңғы жағына зат қоймаңыз; бұл эмальді қабатты зақымдайды. Гриль-бар істігімен пісірген кезде пеште тек 1-позицияны қолданыңыз.

Пеш тұтқалары

Осы екі басқару элементінің көмегімен пештің әртүрлі функцияларын және дайындалатын тағамға лайықты пісіру температурасын таңдауға болады. Әртүрлі тағам пісіру функциялары екі тұтқаның көмегімен орнатылады:

таңдау тұтқасы
пеш тақтасындағы термостат тұтқасы.

«0» санымен белгіленген күту қалпынан басқа таңдау тұтқасының кез келген параметрін орнатқанда пеш шамы жанады;  санымен белгіленген тұтқа параметрі ешбір қыздыру элементін қоспай-ақ, пеш шамын жандыруға мүмкіндік береді. Пеш шамы жанған кезде, ол пеш пайдаланылып жатқанын білдіреді және пеш пайдаланылып жатқан бүкіл мерзім бойы ол жанып тұрады.

Пісіру аймақтарын қосу және өшіру

Плитаның электр конфоркаларын басқару тұтқалары

Плиталар қалыпты және жылдам электр конфоркалармен әртүрлі амалдармен жабдықталуы мүмкін (жылдам конфоркаларды басқаларынан ортасындағы қызыл дөңгелектерімен айыруға болады). Қызуды жоғалтпау және конфоркаларға зақым келтірмеу үшін диаметрі конфорканың диаметріне сәйкес келетін түбі тегіс табаларды қолданған жөн. Кестеде тұтқада көрсетілген әртүрлі параметрлер және конфорканы пайдалануы ұсынылатын мақсаттар берілген.

Конфоркаларды алғаш рет пайдаланбас бұрын оларды таба қоймай, 4 минут бойы ең жоғары температурада қыздыру керек. Осы бастапқы кезең барысында қорғаушы қаптама қатайып, өзінің ең жоғары төзімділігіне жетеді.

Электр конфорканың индикатор шамы

Электр конфоркалары бар плитада кез келген электр конфорка қосылған кезде бұл шам жанады.

Параметр	Қалыпты немесе жылдам пеш
0	Өшірулі
1	Көкөніс, балық пісіру
2	Картоп (бумен), ноқат, бұршақ пісіру, сорпа дайындау
3	Үлкен мөлшерде тағам және көкөніс қосылған етті сорпаны дайындауды жалғастыру
4	Қуыру үшін (орташа)
5	Қуыру үшін (орташадан жоғары)
6	Қызарту және қайнауға аз уақытта жеткізу үшін.

Плитаны пайдалану бойынша кеңестер

- Пісіру аймағына толық тиіп тұруы үшін асты қалың әрі тегіс табаларды пайдаланыңыз.

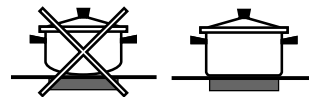

- Шығарылған қызуды толық пайдалану үшін конфорканы толық жабатындай диаметрі үлкен табаларды пайдаланыңыз.



- Табаның асты әрдайым таза әрі құрғақ болуын қамтамасыз етіңіз: бұл табалардың пісіру аймақтарына толық тиюін және табалар мен плита ұзақ уақыт бойы тиімді жұмыс істейтінін қамтамасыз етеді.
- Газ оттығында пайдаланылатын ыдысты пайдаланбаңыз: газ оттығындағы қызу табаның қалпының бұзылып, оның бетке толық тимеуіне себеп болады.
- Пісіру аймағын табасыз қосып кетпеңіз, әйтпесе ол зақымдалуы мүмкін.

Тағам дайындау режимдері

Статикалық пеш

Тұтқа параметрі: **50°C** мен **Ең жоғары** арасындағы кез келген параметр

Пеш шамы жанады да, жоғарғы және төменгі қыздыру элементтері (кедергілер) қосылады. Термостат тұтқасымен реттелетін температураға автоматты түрде жетіп, термостат басқару элементімен бір қалыпта ұсталады. Бұл функция температураны керемет таратудың арқасында кез келген тағамды пісіруге мүмкіндік береді.

Төменгі қыздыру элементі

-Тұтқа параметрі: **50°C** мен **Ең жоғары** арасындағы кез келген параметр

Пеш шамы жанады және төменгі қыздыру элементі қосылады. Термостат тұтқасымен реттелетін температураға автоматты түрде жетіп, бір қалыпта ұсталады. Бұл параметрді сырты дайын, бірақ іші әлі піспеген тағамдарды (табаға салынған) пісіруді аяқтау немесе үстін сәл қызартуды қажет ететін жеміспен не джеммен қапталған тәттілерді дайындау үшін қолданған жөн. Бұл функция әрдайым осы пеш параметрінде тағам пісіру үшін қажетті температураға жетуге мүмкіндік бермейтінін ескеріңіз, тек 180°C-ты қажет ететін бөліштерді дайындауға болады.

Жоғарғы қыздыру элементі

-Тұтқа параметрі: **50°C** мен **Ең жоғары** арасындағы кез келген параметр

Пеш шамы жанады да, инфрақызыл сәулелер грильді қосылады және қозғалтқыш істікті айналдыра бастайды. Грильдің жетерліктей жоғары және тікелей берілетін температурасы еттің сыртын қызартып, шырындарын сақтауға және жұмсақтығын қамтамасыз етуге мүмкіндік береді.

Гриль

Жоғарғы қыздыру элементі қосылады. Грильдің аса жоғары әрі тіке температурасы ет пен қақталған етті жұмсақ түрде қалдыру үшін нәрін ішінде ұстай отырып, олардың бетін қызартуға мүмкіндік береді.

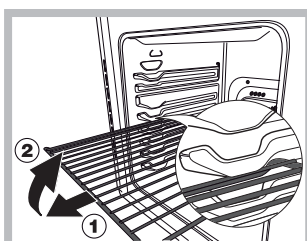

ЕСКЕРТУ! Пеш тартпаларды алып шығуға арналған және пештен шығып кетуіне жол бермейтін шектегіш жүйемен жабдықталған. Сызбада

көрсетілгендей, толығымен шығарып алу үшін тартпаларды алдыңғы шетінен ұстап көтеріп, тартсаңыз (2) болғаны.

Тағам дайындау таймерін пайдалану

1. Дыбыс сигналын орнату үшін ТАҒАМ ДАЙЫНДАУ ТАЙМЕРІ тұтқасын сағат тілі бойынша бір толық айналымға бұраңыз.
2. Қажетті уақытты орнату үшін тұтқаны сағат тіліне қарсы бұраңыз: ТАҒАМ ДАЙЫНДАУ ТАЙМЕРІ тұтқасында көрсетілген минутты басқару тақтасындағы индикатормен теңестіріңіз.
3. Таңдалған уақыт біткенде дыбыс сигналы естіледі және пеш өшіріледі.
4. Пеш өшірілгенде тағам дайындау таймерін қалыптағы таймер ретінде пайдалануға болады.

! Пешті қолмен пайдалану үшін, яғни тағам дайындау таймері уақытының бітуін күткіңіз келмесе, ТАҒАМ ДАЙЫНДАУ ТАЙМЕРІ тұтқасын белгісіне дейін бұраңыз.

Пеш астындағы сақтау бөлімі *

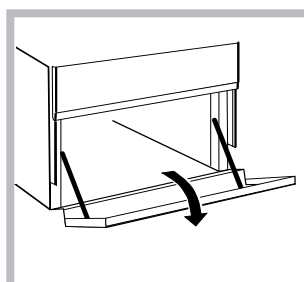

Пеш астындағы бөлімді табалар мен плитаның керек-жарақтарын сақтау үшін пайдалануға болады. Оған қоса, пеш істеп тұрған кезде, оны тағамдарды жылы ұстау үшін қолдануға болады. Сақтау бөлімін ашу үшін оны төмен қарай бұрыңыз.

Сақтандыру: бұл сақтау бөлімін жанғыш заттарды сақтау үшін пайдалануға болмайды.

Пеш кез келген тағам түрін ең қолайлы әдіспен дайындау көптеген мүмкіндіктерді ұсынады. Уақыт өте тағам пісіруге арналған осы жан-жақты құрылғыны ең тиімді түрде қолдануды үйренесіз және төмендегі ұсыныстар тек нұсқау ретінде беріледі; оларды өз тәжірибеңізге қарай өзгертуге болады.

Алдын ала қыздыру

Пешті алдын ала қыздыру қажет болса (әдетте бұл ашытылған тағамдарды пісірген кезде қажет), қуат үнемдеу үшін қажетті температураға мүмкін болғанша жылдам жету мақсатында «**желдеткіш көмегімен**» режимін қолдануға болады. Тағам пешке қойылғаннан кейін ең тиімді пісіру режимін таңдауға болады.

* Тек белгілі модельдерде болады

Пісіру бойынша пайдалы кеңес

Пеште тағам пісірген кезде бір уақытта тек бір табаны немесе тартпаны пайдаланыңыз. Тағам жоғарыдан қаншалықты қызу қажет ететініне байланысты жоғарғы немесе төменгі тартпа биіктіктерінен таңдаңыз.

Алдын ала қыздыру

Пешті алдын ала қыздыру қажет болса (әдетте бұл ашытылған тағамдарды пісірген кезде қажет), қажетті температураға мүмкін болғанша жылдам жету мақсатында «конвекция режимін» қолдану абзал. Алдын ала қыздыру аяқталған кезде, ол «Е» жасыл шаманың сөнуінен білінеді, қажетті пісіру режимін таңдаңыз.

Балық пен ет пісіру

Ақжем ет, құс және балық пісірген кезде 180 °C - 200 °C аралығындағы температура параметрлерін қолданыңыз.

Сыртын жақсылап пісіру, ал ішін жұмсақ әрі шырынды қалдыру қажет қызыл ет үшін басында аз уақытқа жоғары температура параметрін (200°C-220°C) қолданып, одан кейін пештің азайтқан жөн.

Негізінде, ет қаншалықты үлкен болса, температура параметрі соншалықты төмен болуы керек. Етті тордың ортасына қойып, тамған майды жинау үшін астына тұтқалы таба қойыңыз.

Торды пештің ортасында болатындай қылып орналастырыңыз. Төменнен келетін қызудың

мөлшерін арттырғыңыз келсе, төменгі тартпа биіктіктерін пайдаланыңыз. Хош иісті қуырылған ет жасау үшін (әсіресе, үйрек пен жабайы құс еті), еттің үстіне шошқа тоң майын немесе бекон қойыңыз.

Торт пісіру

Торт пісірген кезде пешті әрдайым алдын ала қыздырып алыңыз, бөліш түсіп кетпеуі үшін пісіру кезінде пеш есігін ашпаңыз.

Грильді пайдалану

Грильді «Гриль» режимін пайдаланыңыз, тағамды грильдің (төменнен санағанда 3- және 4-тартпада орналасқан) ортасының астына қойыңыз, себебі жоғарғы қыздыру элементінің тек ортаңғы бөлігі қосылады.

Төменгі тартпаны (төменнен санағанда 1-тартпа) пайдаланыңыз, соус пен майды жинау және оның пештің түбіне тамуына жол бермеу үшін тұтқалы таба қойыңыз.

Бұл режимді пайдаланған кезде, термостатты ең жоғарғы параметріне қоюға болады. Дегенмен, бұл жай ғана термостат тұтқасын қажетті температураға реттеп, одан төмен температураларды қолдануға болмайтынын білдірмейді,

Гриль-бармен Грильді жабдықталған модельдерде, «гриль» режимін пайдаланған кезде бірге берілетін істіктер жинағын қолдануға болады. Мұндай жағдайда, істіктер жинағын төменнен санағанда үшінші тартпаға қойып және соус пен тамған майды жинау үшін төменгі тартпаға тұтқалы табаны қойып, пештің есігін жауып пісіріңіз.

! Грильді пайдаланған кезде әрдайым пеш есігін жауып қойыңыз. Бұл жақсы нәтижеге қол жеткізуге және қуат үнемдеуге (шамамен 10%) мүмкіндік береді.

Сондықтан, гриль режимдерін пайдаланған кезде торды төменгі тартпаларға (пісіру кестесін қараңыз) қойып, одан кейін пештің түбіне тоң май мен май тамуын және түтін түзілуін болдырмау үшін төменнен санағанда 1-пеш тартпасына тұтқалы табаны орналастырып жақсы нәтижеге қол жеткізуге болады.

Пеште тағам пісіру бойынша кеңестер кестесі

Таңдау тұтқасының қалпы	Тағамдар	Салмағы (кг)	Төменнен санағанда позициясы орны	Қыздыру ұзақтығы (минут)	Термостат тұтқасы	Пісіру ұзақтығы (минут)
1 Қалыпты	Лазанья	2,5	2	5	200	45-50
	Ет қосылған қамыр түтіктері	2,5	3	5	200	30-35
	Гратин паста пісірмелері	2,0	3	5	200	30-35
	Бұзау еті	1,7	2	10	180	60-70
	Тауық	1,5	3	10	200	80-90
	Үйрек	1,8	3	10	180	90-100
	Қоян	2	3	10	180	70-80
	Шошқа еті	2,1	3	10	180	70-80
	Жас қой еті	1,8	3	10	180	70-80
	Макрель	1,1	2	5	180	30-40
	Қызыл пагр	1,5	2	5	180	30-35
	Қағазда пісірілген бақтақ	1	2	5	180	25-30
	Неаполитан пиццасы	1	2	15	220	15-20
	Печеньелер	0,5	3	10	180	10-15
	Жеміс қосылған бәліш	1,1	3	10	180	25-30
	Хош иісті бәліш	1	3	10	180	30-35
	Ашытылған кекс	0,5	3	10	160	25-30
Жеміс қосылған кекс	1	3	10	170	25-30	
2 Пеш түбі	Соңғы өңдеу					
3 Жоғарғы түбі	Палтус пен каракатица	1	4	5	Ең жоғары	8
	Істіктегі кальмар және асшаян	1	4	5	Ең жоғары	4
	Треска белдемесі	1	4	5	Ең жоғары	10
	Грильде пісірілген көкөністер	1	3/4	5	Ең жоғары	8-10
4 Қос гриль	Бұзау етінен пісірілген стейктер	1	4	5	Ең жоғары	15-20
	Котлет	1,5	4	5	Ең жоғары	20
	Гамбургер	1	3	5	Ең жоғары	7
	Скумбрия	1	4	5	Ең жоғары	15-20
	Қызартылған нан мен бутерброд	№ ° 4	4	5	Ең жоғары	5
	Гриль-бар болса					
	Гриль істігінде пісірілген бұзау еті	1,0	-	5	Ең жоғары	70-80
	Гриль істігінде пісірілген тауық еті	2,0	-	5	Ең жоғары	70-80

Ескертпе: пісіру уақыттары шамалап берілген және оларды жеке қалауға қарай өзгертуге болады. Грильді немесе қос грильді пайдаланып тағам дайындаған кезде, тұтқалы таба пештің түбінен санағанда бірінші тартпада орналастырылуы тиіс.

Сақтандырулар мен кеңестер

! Бұл құрылғы халықаралық қауіпсіздік стандарттарына сай жасақталып, дайындалған. Төмендегі ескертулер қауіпсіздік ережелерін ескерту мақсатында берілген және оны мұқият оқып шығу қажет.

Жалпы қауіпсіздік

- **Бұл нұсқаулар тек нұсқаулық пен сериялық нөмір тілімшесінде таңбалары көрсетілген елдер үшін жарамды.**
Құрылғы үйде қолдануға арналған, оны коммерциялық немесе өндірістік тұрғыда қолдануға болмайды.
- Жабық жер болса да, құрылғыны сыртта қолданбау қажет. Құрылғыны қорғаусыз жаңбыр мен боранда қалдыру аса қауіпті.
- Құрылғыны жалаң аяқ немесе ылғал не дымқыл қолмен, аяқпен түртпеңіз.
- **Құрылғыны кітапшада берілген нұсқауларға сай, тек ересек адамдар ғана тағам дайындау мақсатында пайдалануы тиіс. Құрылғыны басқа түрде пайдалану (мысалы, бөлмені жылыту үшін) дұрыс емес әрі қауіпті. Құрылғыны тиісті, дұрыс және саналы түрде пайдаланбау нәтижесінде пайда болған кез келген зақымға өндіруші жауапты болмайды.**
- Нұсқаулық кітапшасы 1-сынып (оқшауланған) немесе 2-сынып - 1-ішкі сынып (2 шкаф арасына орналастырылған) құрылғымен бірге беріледі.
- Балаларды пештен аулақ ұстаңыз.
- Басқа электр құрылғыларының кабельдері пештің ыстық бөліктеріне тимейтінін тексеріңіз.
- Желдету және ыстықты салқындатуға арналған ашық жерлерді ешқашан жаппау керек.
- Оттықтар жанып тұрған кезде немесе әлі ыстық болғанда плитаның шыны қақпағын (тек кейбір модельдерде) жаппаңыз.
- Пешке асханалық ыдысты қоярда немесе оны алған кезде әрдайым пеш қолғаптарын пайдаланыңыз.
- Құрылғыны қолданған кезде оны маңына жанғыш сұйықтықтар (спирт, бензин және т.б.) қоймаңыз.
- Төменгі сақтау бөліміне немесе пештің өзіне жанғыш заттар салмаңыз. Егер байқаусызда құрылғы қосылса, бұл заттардың жануы мүмкін.
- Құрылғыны қолданбаған кезде тұтқалар • позициясында екенін және газ шүмегі жабылғанын тексеріңіз.
- Құрылғыны өшіргенде розеткадан әрдайым айырғышты ұстап тартыңыз, кабельден тартып суырмаңыз.
- Құрылғыны электр желісінен ажыратпай ешқашан тазалау немесе күтім көрсету жұмыстарын жасамаңыз.
- Егер құрылғы істен шыққан болса, оны ешбір

жағдайда өзіңіз жөндеуге тырыспаңыз. Тәжірибесіз адам тарапынан жасалған жөндеу жұмыстарынан құрылғының істен шығуы немесе жарамсыз болып қалуы мүмкін. Көмек көрсету қызметіне хабарласыңыз.

- Ашық пештің есігіне ауыр заттарды қоймаңыз.
- Құрылғыны физикалық, сезімталдық және психикалық қабілеттері төмен адамдар (балалар да кіреді), тәжірибесіз немесе өнімнен хабары жоқ кез келген адамның қолданбауы тиіс. Мұндай адамдарға, кем дегенде, қауіпсіздіктерін қамтамасыз ететін біреулер жетекші болуы керек немесе құрылғының жұмысына қатысты кіріспе нұсқаулары берілуі тиіс.
- Балаларға құрылғымен ойнауға рұқсат етпеңіз.

Қоқысқа тастау

- Орау материалдарын тастаған кезде: ораманың қайта пайдаланылуы мүмкін болатындай жергілікті заңды қадағалаңыз.
- Электр және электроникалық құралдардың қалдықтарына (WEEE) қатысты 2002/96/ЕС Еуропа заңнамасына сәйкес үй құрылғылары қалыпты қатты қалалық қалдық айналымын пайдаланып жойылмауы тиіс. Қоршаған орта мен халық денсаулығына тиетін зиянның алдын ала отырып, жарамсыз құрылғылар қайта пайдалану мен машина ішіндегі материалдарды өңдеу құнын оңтайландыру мақсатында бөлек жиналуы керек. Барлық өнімдердегі сызылған қоқыс жәшігі өнім иесінің бөлектелген қоқыс жинауға қатысты міндетін еске салады.
Қолданылған құрылғыларды қоғамдық қоқыс жинау қызметіне тапсыруға, айналадағы тиісті жинау орындарына апаруға немесе, ағымдағы ұлттық заңдар рұқсат берсе, жаңа ұқсас өнімге ауыстыру үшін сатушыға ауыстыру ұсынысы бойынша қайтаруға болады.
Үй құрылғыларының барлық негізгі өндірушілері ескі және қолданыстан шыққан құрылғыларды жинау және тастау жүйелерін жасауға және ұйымдастыруға қатысады.

Қоршаған ортаны сақтау және қорғау

- Пешті таңертең ерте немесе түстен кейін кешірек пайдалану арқылы электр қуатын қамтамасыз етуші желілік компаниялардың ең жоғары жүктемесін азайтуға көмектесе аласыз.
- Есік тығыздағыштарын жиі тексеріңіз, олар есікке тығыз келетіндей етіп, қалдық болмауы үшін тазалап сүртіп тұрыңыз, осылайша ыстықтың сыртқа шығуын болдырмайсыз.

Құрылғыны өшіру

Кез келген бір жұмысты бастамастан бұрын құрылғыны тоқтан ажыратыңыз.

Құрылғыны тазалау

! Дақ кетіргіштер, тат кетіргіштер, ұнтақ тазартқыш заттар немесе қырғыш беттері бар губкалар сияқты қырғыш немесе таттандыратын тазартқыш заттарды пайдаланбаңыз. олар құрылғы беттерін біржола сызып тастауы мүмкін.

! Құрылғыны ешқашан бу тазартқышымен немесе шаңсорғышпен тазаламаңыз.

- Әдетте, плитаны дымқыл губкамен жуып, сорғыш ас үй сүлгісімен құрғату жеткілікті.
- Тот баспайтын болат немесе эмальданған сыртқы бөліктер және резеңке тығыздағыштар жылы суға малынып, түссіз сабын жағылған губкамен тазартылады. Қиын дақтарды кетіру үшін арнайы өнімдерді пайдаланыңыз. Жуып болған соң оны жақсылап шайып, мұқият құрғатыңыз. Қатты ұнтақтарды немесе таттандыратын заттарды пайдаланбаңыз.
- Плитаның торларын, оттық қақпақтарын, жалын қақ жарғыш сақиналарын және плита оттықтарын шешіп алып тазалауды жеңілдетуге болады; оларды ыстық су мен қырғыш емес тазартқыш затта жуыңыз да, жақсылап кептірер бұрын қатып қалған қалдықтарды кетіргеніңізге көз жеткізіңіз.
- Электрондық тұтату функциясы бар плиталарда электрондық тұтату құралының ұшын жиі тазалап, газ шығатын тесіктердің бітеліп қалмауын тексеріп отыру қажет.
- Пештің іші әрбір қолданғаннан кейін жылы кезінде мұқият тазалануы тиіс. Ыстық су мен тазартқышты пайдаланыңыз, одан кейін шайып, жұмсақ шүберекпен құрғатып сүртіңіз. Қырғыш заттарды пайдаланбаңыз.
- Пеш есігінің әйнегін ысқышпен және қырғыш емес тазартқыш құралдармен тазалап, жұмсақ шүберекпен мұқият құрғатыңыз. Қатты қырғыш затты немесе өткір темір қырғыштарды пайдаланбаңыз, себебі олар әйнек бетін тырнап, оның сынуына әкелуі мүмкін.
- Керек-жарақтар күнделікті ыдыстар сияқты жуылуы мүмкін, тіпті оларды ыдыс жуғыш машинаға жууға болады.
- Тот баспайтын болатқа оның бетінде ұзақ уақыт тұрған қаттылығы жоғары су немесе құрамында фосфор бар күшті тазартқыш заттар дақ түсіруі мүмкін. Жуып болған соң оны жақсылап шайып, мұқият құрғатыңыз. Сондай-ақ, қалып қойған барлық су тамшыларын сүртіп алу қажет.

Қақпақ

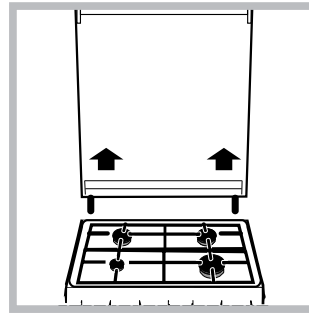

Пеш шыны қақпақпен жабдықталған болса, бұл қақпақты жылы сумен тазалау керек. Қырғыш заттарды пайдаланбаңыз. Плитаның артқы жағын тазалауды жеңілдету үшін қақпақты шешіп алуға болады. Қақпақты толығымен ашып, оны жоғары қарай тартыңыз (суретті қараңыз).

! Оттықтар жанып тұрған кезде немесе әлі ыстық болғанда қақпақты жаппаңыз.

Пеш тығыздағыштарын тексеру

Пештегі есік тығыздағыштарын жиі тексеріп тұрыңыз. Егер тығыздағыштар зақымдалған болса, жақын жердегі Өкілетті сатудан кейін қызмет көрсету орталығына хабарласыңыз. Тығыздағыштар ауыстырылғанға дейін пешті пайдаланбауды ұсынамыз.

Газ шүмегіне техникалық қызмет көрсету

Уақыт өте, шүмектер тығыздануы немесе оларды бұру қиындауы мүмкін. Бұл жағдай орын алса, шүмекті ауыстыру қажет.

! Бұл процедураны өндіруші өкілет берген білікті маман орындауы тиіс.

Пеш шамын ауыстыру

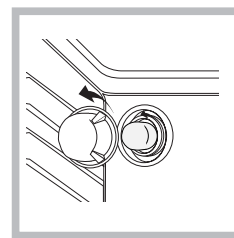

1. Пешті тоқтан ажыратқаннан кейін шам ұясын жауып тұрған шыны қақпақты шешіп алыңыз (суретті қараңыз).

2. Шамды алып, оны сондай басқа шаммен ауыстырыңыз: кернеуі 230 В, қуаты 25 Вт,

цоколі Е 14.

3. Қақпақты орнына қойып, пешті тоққа қайтадан қосыңыз.

! Пеш шамын бөлмені жарықтандыру үшін қолданбаңыз.

Көмек

Келесі мәліметтерді оңай жерде ұстаңыз:

- Құрылғының моделі (Мод.).
- Сериялық нөмірі (С/н).

Бұл ақпарат құрылғыда орнатылған деректеме кестесінде немесе орамадан табылуы мүмкін.

Пеш есігін шешіп алу және бекіту:

1. Есікті ашыңыз
2. Пеш есігі топсасының қамытын толығымен кері бұраңыз (фотосуретті қараңыз)

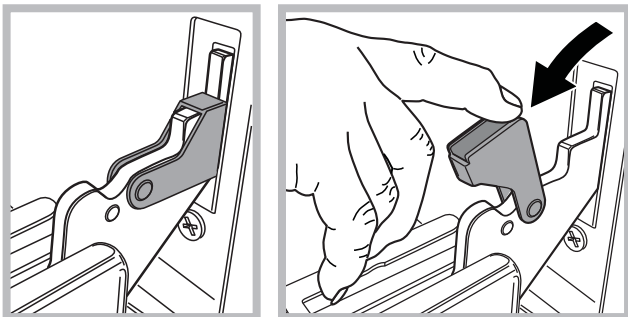

3. Қамыттар тірелгенше есікті жабыңыз (есік шамамен 40°-қа ашық тұрады) (фотосуретті қараңыз)

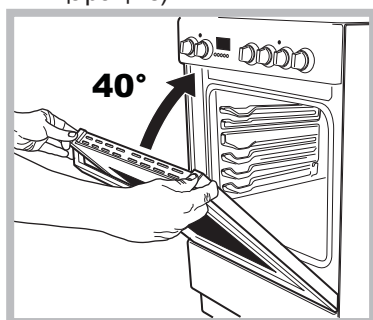

4. Жоғарғы профильдегі екі түймені басып, профильді шығарып алыңыз (фотосуретті қараңыз)

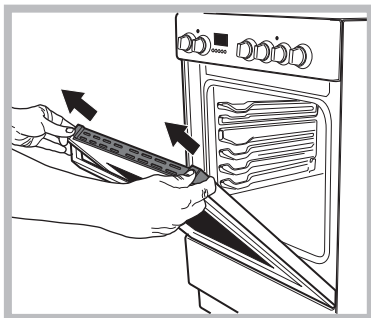

5. Шыныны шығарып алып, мына тарауда көрсетілгендей тазалаңыз: «Күтім және техникалық қызмет көрсету».

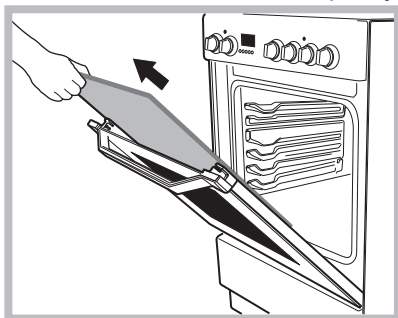

6. Шыныны орнына салыңыз.

ЕСКЕРТУ! Ішкі есігінің әйнегі алынған пешті пайдалануға болмайды!

ЕСКЕРТУ! Ішкі есіктің әйнегін қайта салған кезде, панельде жазылған ескерту төңкеріліп

тұрмайтындай және анық көрініп тұратындай етіп әйнек панелін дұрыстап салыңыз.

7. Профильді орнына қойыңыз, дұрыс қойылған кезде «тық» еткен дыбыс естіледі.
8. Есікті толық ашыңыз.
9. Тіректерді жабыңыз (фотосуретті қараңыз).

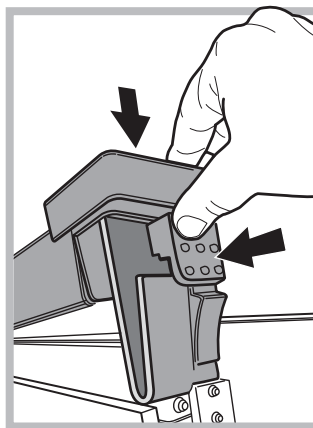

10. Енді есікті толығымен жауып, пешті әдеттегідей қосуға болады.

Пешті будың көмегімен тазалау:

Бұл тазалау режимі майлы тағамдар (қуырдақ, ет) пісіргеннен кейін ұсынылады .

Бұл тазалау іс рәсімі пештің ішінде бу шығару арқылы пештің қабырғаларындағы кірді жою үрдісін жеңілдетеді. Бұл жағдайда, пештің ішін өз бетіңізбен тазалаған оңай болады.

Маңызды! Бумен тазалау үрдісін бастаудан бұрын:

- пештің төменгі жағындағы кез келген та
- кез келген керек-жарақтарды
- (торлар және табалар) алып тастаңыз.

Жоғарыдағы әрекеттерді орындағаннан кейін, біз мынаны ұсынамыз:

1 – Пештің шұңғыл қаңылтыр табасына 300 мл су құйыңыз; оны төменнен бастағандағы бірінші деңгейге қойыңыз. Шұңғыл табалары жоқ үлгілерде, стандартты пештің пісіру қалыбын пайдаланыңыз және оны төменнен бастағандағы бірінші деңгейдегі торға қойыңыз.

2 – мүмкіндігін таңдаңыз

Кондитер тағамдары режимі | — |

3 және температураны 100°C-қа орнатыңыз;

3 – Пешті 15 минуттай ҚОСУЛЫ қойыңыз;

4 – Пешті өшіріңіз;

5 – Пеш суыған кезде, есігін ашыңыз және тазалауды су және дымқыл шүберекпен аяқтаңыз.

6 – Тазалау үрдісін аяқтағаннан кейін, пештің ішіндегі су қалдықтарын кетіріңіз.

Егер бумен тазалау іс рәсімі майлы тағамдар пісіргеннен кейін немесе пеш өте лас болған кезде орындалатын болса, тазалау үрдісін алдыңғы параграфта сипатталған дәстүрлі әдіспен аяқтаңыз.

! Барлық тазалау іс рәсімдерін пеш суыған кезде орындаңыз !