



# VM9224R

Инструкция по эксплуатации



**160** Вт пиковая  
40 Вт x 4

## Содержание

Благодарим Вас за приобретение продукции Jensen. Надеемся, что все приведенные в данном Руководстве инструкции будут понятны и просты в использовании. Потратьте некоторое время на чтение данного руководства, что позволит получить максимальное удовольствие от правильного использования всех функций автомобильного мультимедийного ресивера VM9224R.

Особенности .....	1
Элементы управления и индикаторы .....	4
Пульт дистанционного управления .....	6
Инструкции по эксплуатации .....	14
Меню настройки (Setup Menu) .....	18
Управление тюнером .....	24
Воспроизведение видеодисков (DVD/VCD) .....	28
Воспроизведение аудиодисков (DVD/CD) .....	35
Воспроизведение MP3/WMA .....	38
Управление проигрывателем iPod .....	43
Использование функции Bluetooth .....	47
Поиск и устранение неисправностей .....	54
Технические характеристики .....	58



## Особенности

Поздравляем с приобретением автомобильного мультимедийного ресивера Jensen VM9224R. Пожалуйста, перед установкой устройства полностью прочитайте данное руководство. Для установки рекомендуется обратиться к квалифицированному специалисту.

### **Проигрыватель DVD**

- Формат изображения – широкоэкранный (Full) и обычный (Normal).
- Ускоренное воспроизведение вперед – 2X, 4X, 8X и 20X.
- Замедленное воспроизведение – 2X, 4X, 8X и 20X.
- Воспроизведение, временная остановка воспроизведения, остановка, выбор следующей или предыдущей части на диске.

### **Проигрыватель CD/MP3/WMA**

- Совместимость с CD-Text.
- Совместимость с ID3 Tag.
- Поиск по каталогу (только MP3/WMA).
- Прямой доступ к композиции с пульта дистанционного управления.
- Воспроизведение до 1500 записанных файлов MP3 или WMA на диск DVD±R/RW.
- Ускоренное воспроизведение композиции вперед/назад с прослушиванием звука (только для дисков CD-DA).
- Воспроизведение в случайном порядке, повторное воспроизведение и сканирование диска (последовательное воспроизведение начала каждой композиции).
- Воспроизведение, временная остановка воспроизведения, остановка, выбор следующей или предыдущей дорожки на диске.

### **Радиоприемник AM-FM**

- Изменения стандарта приема для США/Европы/Латинской Америки/Азии.
- Память предварительной настройки на 30 станций (18 станций FM и 12 станций AM).
- Автоматический выбор стереофонического/монофонического режима приема.
- Прием местных/удаленных радиостанций.
- Автоматическое сохранение радиостанций в памяти тюнера; сканирование радиостанций (последовательный прием на несколько секунд каждой радиостанции, сохраненной в памяти).

### **Проигрыватель iPod**

- Подключение проигрывателя iPod через USB.
- Высокоскоростной интерфейс прямого соединения для получения доступа к спискам воспроизведения, исполнителям, альбомам и песням на проигрывателе iPod. Воспроизведение музыки и просмотр файлов видео/фото\* с проигрывателя iPod.  
\* Для воспроизведения видеозаписей и фотографий с проигрывателя iPod необходим интерфейс кабель jLink-USB (приобретается отдельно).
- Система управления питанием позволяет заряжать аккумулятор подключенного проигрывателя iPod.

### **Общее**

- Размер 2.0 DIN (установка в соответствии с ISO-DIN).
- Фиксированная передняя панель.
- 6,2-дюймовый (15,7-сантиметровый) жидкокристаллический дисплей с матрицей TFT.
- Количество пикселей 1 152 000 (800 x 3 x 480).
- Тональные сигналы подтверждения (возможность включения/выключения).

- Система теплового регулирования – принудительное воздушное охлаждение для обеспечения оптимального температурного режима микросхем устройства.

### **Другое**

- Возможность использования навигационной системы (NAV102).
- Возможность использования функции Bluetooth (в случае приобретения модуля BTM10) для использования удобной и безопасной функции громкой связи и профиля A2DP для воспроизведения потокового аудио с устройств PDA/PMP.
- Инфракрасный пульт дистанционного управления с 44 кнопками.
- Один выход полного видеосигнала для подключения дополнительных мониторов.
- Вход аудио/видеосигналов на передней панели.
- Трехполосный регулятор тональности звучания (низкие, средние и высокие звуковые частоты) с восемью предварительно настроенными характеристиками эквалайзера.
- Дополнительный аудио/видеовход на передней панели для подключения переносных мультимедийных устройств.
- Линейные выходы фронтальных и тыловых каналов, а также сабвуфера.
- Программируемый регулятор уровня громкости.
- Вход для подключения камеры заднего вида (для просмотра обычного или зеркального изображения).
- Режим калибровки сенсорного экрана.
- Линейный выход 2 В RMS для всех каналов.
- Регулировка параметров звучания с помощью джойстика.
- Интерфейс SWC – совместимость с адаптером PAC интерфейса управления с руля автомобиля SWI-PS (приобретается отдельно).

## **Оборудование, приобретаемое отдельно**

### **NAV102**

Устройство VM9224R готово к использованию с навигационной системой. Перед получением возможности использовать любые функции навигации необходимо приобрести и установить модуль навигации (NAV102). Все необходимые инструкции по установке и эксплуатации прилагаются к модулю навигации.

После правильного подключения и проверки работы модуля навигации на головном устройстве активируется в качестве источника сигнала опция «Навигация». Если же модуль навигации не установлен, опция «Навигация» на экране будет серой, что свидетельствует о недоступности данной функции.

### **BTM10**

Перед подключением совместимого с Bluetooth устройства необходимо приобрести и установить модуль Jensen BTM10.

### **Телефонный аппарат с функцией Bluetooth**

Обратитесь к разделу «Использования функции Bluetooth» на странице 47.

### **Камера заднего вида**

Устройство VM9224R готово к использованию с камерой заднего вида. Для получения возможности использовать функцию камеры необходимо приобрести и установить ее. После правильного подключения и проверки работы камеры заднего вида на головном устройстве активируется в качестве источника сигнала опция «Камера».

---

**Предупреждение! Никогда не устанавливайте устройство в таких местах, где его использование или просмотр могут отрицательно повлиять на безопасность дорожного движения.**

---

---

**Предупреждение! Для снижения риска возникновения дорожно-транспортного происшествия никогда не используйте данное устройство в режиме просмотра видео во время управления автомобилем (кроме случаев использования камеры заднего вида). Такое использование устройства незаконно.**

---

---

**Предупреждение! Никогда не разбирайте и не регулируйте устройство.**

---

---

**Предупреждение! Чтобы избежать поражения электрическим током или возгорания, следите за тем, чтобы данное устройство не подвергалось воздействию воды или влаги.**

---

---

**Предупреждение! Никогда не используйте деформированные диски.**

---

---

**Предупреждение! Никогда не давите на монитор TFT, чтобы не повредить механизм внутри данного устройства.**

---

---

**Предупреждение! В конструкции монитора используется автоматический механизм с электроприводом. Чтобы не повредить этот механизм, не толкайте, не тяните и не поворачивайте монитор вручную.**

---

## Элементы управления и индикаторы

### 1. Отсек загрузки диска

### 2. Приемник инфракрасных сигналов дистанционного управления.

### 3. EJECT

Нажимайте для извлечения диска.

Нажмите и удержите в нажатом положении, чтобы перезапустить механизм устройства.

### 4. SRC

Нажимайте данную кнопку для включения устройства. Для выключения устройства нажмите данную кнопку и удержите ее в нажатом положении. Когда устройство включено, нажмите кнопку один раз для выбора режима воспроизведения.

### 5. NAV

Нажимайте для получения доступа к пользовательскому интерфейсу навигации.

### 6. Дисплей TFT

### 7. Ручка регулятора

Поворачивайте данную ручку для регулировки уровня громкости. Находясь в меню регулировки звука, нажмите и отпустите ручку, чтобы войти в режим настроек звучания или подтвердить сделанные настройки.

Нажимайте для отключения звука (MUTE)  в аппарате. Для восстановления прежнего уровня громкости нажмите на ручку еще раз.

Нажмите на ручку и удержите ее в нажатом положении для активации настройки LOC (местный прием). Чтобы отключить режим местного приема, снова нажмите ручку и удержите ее в нажатом положении.

### 8. Разъем интерфейса USB/SD

Подключайте устройство USB или вставляйте карту SD для воспроизведения аудио/видеофайлов.

### 9. Аудио/видеовход

Используется для подключения совместимого аудио/видеооборудования.

### 10. RESET

Нажимайте данную кнопку, чтобы сбросить все параметры устройства на заводские настройки по умолчанию (кроме пароля и настройки ограничения доступа).

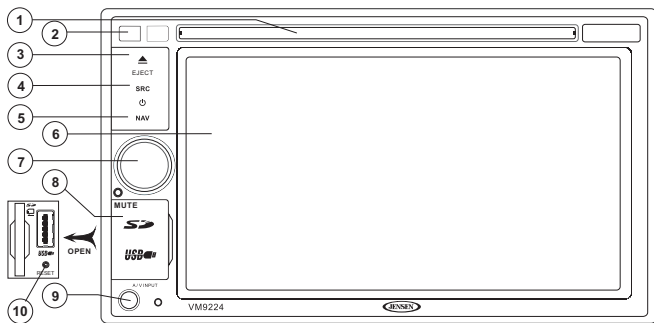

# Пульт дистанционного управления

Функции дистанционного управления приводятся в таблице 1.

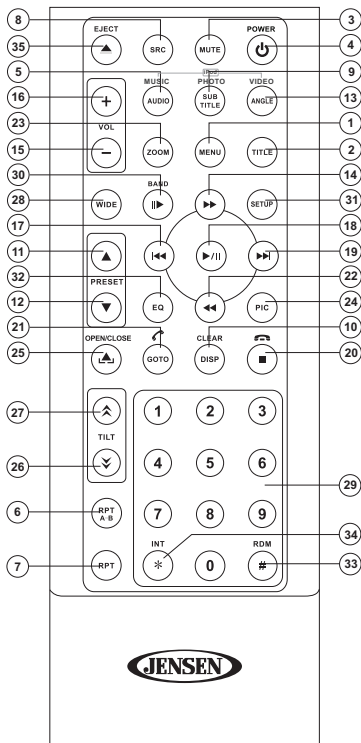



**Таблица 1. Функции дистанционного управления**

<b>Кнопка</b>		<b>Функция</b>				
<b>Название</b>	<b>№</b>	<b>DVD</b>	<b>VCD</b>	<b>Тюнер</b>	<b>CD/MP3/USB</b>	<b>iPod</b>
MENU	1	Получение доступа к главному меню диска	Включение / выключение функции PBC при воспроизведении диска VCD			Выбор режима Photo (фотографии)
TITLE	2	Получение доступа к меню названий записей на диске	Воспроизведение первых 10 сек каждой части/ названия			Выбор режима Music (музыка)
MUTE	3	Включение / отключение звука	Включение / отключение звука	Включение / отключение звука	Включение / отключение звука	Включение / отключение звука
POWER/⏻	4	Включение / выключение питания	Включение / выключение питания	Включение / выключение питания	Включение / выключение питания	Включение / выключение питания
AUDIO	5	Выбор языка звукового сопровождения при воспроизведении диска				Выбор режима Music (музыка)
REPT A-B	6	Настройка режима повторного воспроизведения участка записи A-B	Настройка режима повторного воспроизведения участка записи A-B			
REPT	7	Повторное воспроизведение текущей части	Повторное воспроизведение текущей части		Повторное воспроизведение текущей дорожки	Повторное воспроизведение текущей дорожки
SRC	8	Выбор режима воспроизведения	Выбор режима воспроизведения	Выбор режима воспроизведения	Выбор режима воспроизведения	Выбор режима воспроизведения
SUBTITLE	9	Выбор языка субтитров				Выбор режима Photo (фотографии)

Таблица 1. Функции дистанционного управления

Кнопка		Функция				
Название	№	DVD	VCD	Тюнер	CD/MP3/USB	iPod
DISP/ /CLEAR	10	Вывод на дисплей информации о воспроизведении. Удаление введенной цифры или перемещение назад для устранения ошибки в режиме прямого ввода.	Вывод на дисплей информации о воспроизведении. Удаление введенной цифры или перемещение назад для устранения ошибки в режиме прямого ввода.	Вывод на дисплей информации о воспроизведении. Удаление введенной цифры или перемещение назад для устранения ошибки в режиме прямого ввода.	Вывод на дисплей информации о воспроизведении. Удаление введенной цифры или перемещение назад для устранения ошибки в режиме прямого ввода.	Вывод на дисплей информации о воспроизведении. Удаление введенной цифры или перемещение назад для устранения ошибки в режиме прямого ввода.
PRESET $\wedge$	11			Навигация по списку предварительно настроенных радиостанций		
PRESET $\vee$	12			Навигация по списку предварительно настроенных радиостанций		
ANGLE	13	Воспроизведение сцены на диске, записанной с разных камер	Воспроизведение изображения с диска Picture CD под разными углами			Выбор режима Video (видео-записи)
>>	14	Ускоренное воспроизведение диска в прямом направлении	Ускоренное воспроизведение диска в прямом направлении		Ускоренное воспроизведение диска в прямом направлении	Получение доступа к меню iPod
VOL-	15	Понижение уровня громкости	Понижение уровня громкости	Понижение уровня громкости	Понижение уровня громкости	Понижение уровня громкости
VOL+	16	Повышение уровня громкости	Повышение уровня громкости	Повышение уровня громкости	Повышение уровня громкости	Повышение уровня громкости
<<	17	Выбор предыдущей части во время воспроизведения	Выбор предыдущей части во время воспроизведения	Настройка на доступную радиостанцию с меньшим значением несущей частоты	Выбор предыдущей дорожки во время воспроизведения	Временная остановка/начало воспроизведения
>	18	Временная остановка/начало воспроизведения	Временная остановка/начало воспроизведения		Временная остановка/начало воспроизведения	

**Таблица 1. Функции дистанционного управления**

<b>Кнопка</b>		<b>Функция</b>				
<b>Название</b>	<b>№</b>	<b>DVD</b>	<b>VCD</b>	<b>Тюнер</b>	<b>CD/MP3/USB</b>	<b>iPod</b>
>>	19	Выбор следующей части во время воспроизведения	Выбор следующей части во время воспроизведения	Настройка на доступную радиостанцию с большим значением несущей частоты	Выбор следующей дорожки во время воспроизведения	Выбор следующей дорожки во время воспроизведения
	20	Остановка воспроизведения	Остановка воспроизведения		Остановка воспроизведения	
GOTO	21	Открытие меню поиска	Открытие меню поиска			
<<	22	Замедленное воспроизведение/замедленное воспроизведение назад	Замедленное воспроизведение/замедленное воспроизведение назад			
ZOOM	23	Увеличение/уменьшение масштаба изображения	Увеличение/уменьшение масштаба изображения			
PIC	24	Доступ к параметрам настройки дисплея	Доступ к параметрам настройки дисплея			
OPEN/ CLOSE	25	Не используется	Не используется	Не используется	Не используется	Не используется
⌵	26	Не используется	Не используется	Не используется	Не используется	Не используется
⌶	27	Не используется	Не используется	Не используется	Не используется	Не используется
WIDE	28	Выбор формата изображения: FULL или NORMAL	Выбор формата изображения: FULL или NORMAL			
1 – 0 (цифровая клавиатура)	29	Прямой доступ к частям на диске		Кнопки 1 – 6 позволяют выбирать предварительно настроенные радиостанции для данного диапазона	Прямой доступ к дорожкам на диске	

Таблица 1. Функции дистанционного управления

Кнопка		Функция				
Название	№	DVD	VCD	Тюнер	CD/MP3/USB	iPod
>/BAND	30	Нажимайте последовательно для замедленного воспроизведения вперед/назад	Нажимайте последовательно для замедленного воспроизведения вперед/назад	Выбор диапазона FM/AM		
SETUP	31	Получение доступа к меню настройки Setup	Получение доступа к меню настройки Setup	Получение доступа к меню настройки Setup	Получение доступа к меню настройки Setup	Получение доступа к меню настройки Setup
EQ	32	Получение доступа к меню эквалайзера	Получение доступа к меню эквалайзера	Получение доступа к меню эквалайзера	Получение доступа к меню эквалайзера	Получение доступа к меню эквалайзера
RDM	33	Воспроизведение всех частей в случайном порядке			Воспроизведение всех дорожек в случайном порядке	Воспроизведение всех дорожек в случайном порядке
INT	34				Последовательное воспроизведение первых 10 сек каждой дорожки	
EJECT	35	Извлечение диска	Извлечение диска	Извлечение диска	Извлечение диска	Извлечение диска

## Формат изображения

Для выбора нужного формата изображения нажимайте кнопку WIDE (28) на пульте дистанционного управления:

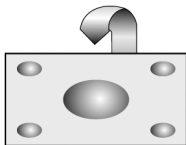

### FULL

Все изображение на экране растягивается по горизонтали до формата 16:9. Коэффициент растяжения одинаков в любой точке изображения.

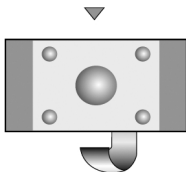

### NORMAL

Обычное изображение с соотношением размера по горизонтали к размеру по вертикали как 4:3. В левой и правой части экрана остаются полосы без изображения.

### STANDBY

Экран остается черным. Для восстановления изображения коснитесь экран.

## Настройки изображения/дисплея

### Режимы видеовыхода

В таблице 2 показаны режимы видеовыхода для каждого воспроизводимого источника.

**Таблица 2: Режимы видеовыхода**

Воспроизводимый источник	Режимы видеовыхода
Тюнер AM/FM	Режим RGB
DVD	Режим RGB
AUX IN	Режим CVBS

\* CVBS – составной видеосигнал

### Регулировка параметров изображения

Для регулировки параметров изображения на экране монитора используется следующая процедура:

1. Последовательно нажимайте кнопку PIC на пульте дистанционного управления (24) для выбора параметра «BRIGHT» (яркость) или «CONTRAST» (контрастность).
2. Для изменения уровня настройки поворачивайте ручку регулировки.
3. Чтобы выйти из режима настройки параметров изображения, нажмите кнопку PIC на пульте дистанционного управления (24) от 1-3 сек.

## **Блокировка изображения с использованием стояночного тормоза**

Провод «BRAKE» (стояночный тормоз) соединен с выключателем стояночного тормоза на автомобиле, изображение воспроизводимой видеозаписи будет выводиться на фронтальный монитор TFT только тогда, когда задействован стояночный тормоз.

## Инструкции по эксплуатации

### Включение/выключение устройства

Для включения устройства нажмите кнопку /SRC (4) на его передней панели (или кнопку (4) на пульте дистанционного управления. Включается подсветка кнопок на передней панели устройства, а на жидкокристаллическом дисплее (7) появляется индикация текущего режима.

Для выключения устройства нажмите кнопку и удержите ее в нажатом положении.

### Звуковые сигналы подтверждения

Выбор каждой функции сопровождается звуковыми сигналами подтверждения. Тональный сигнал подтверждения можно отключить в меню настройки устройства.

### Отключение звука

Для отключения звучания устройства нажмите на ручку регулятора (7) на его передней панели или кнопку MUTE (3) на пульте дистанционного управления. Для восстановления прежнего уровня громкости нажмите на ручку регулятора еще раз. На жидкокристаллическом дисплее появится индикация «MUTE» . Изменение уровня громкости или использование любой из функций настройки звучания приводит к отмене отключения звука. Если подключен провод «MUTE» устройства, звучание будет отключаться при поступлении телефонного вызова на установленный в автомобиле телефонный аппарат (при использовании дополнительного модуля BTM10) или воспроизведении голосовых инструкций системы навигации (при использовании дополнительного модуля NAV102).

### Выбор источника воспроизведения

Для выбора доступных источников звучания нажимайте кнопку SRC на передней панели устройства (4) или на пульте дистанционного управления (8). Источники выбираются в следующем порядке: Радио, Диск, USB1, USB2, SD, BT, Навигация, AUX и Камера.

#### Меню выбора источника «Выбор Источника»

Для выбора источника звучания можно также использовать сенсорный экран и меню «Выбор Источника». Для получения доступа к этому меню коснитесь верхнего левого угла экрана или нажмите кнопку SRC на передней панели (4) или пульт дистанционного управления (8).



Для выбора соответствующего источника сигнала коснитесь ярлыка Радио, Диск, USB1, USB2, SD, BT, Навигация, AUX или Камера.

**Примечание: если к порту USB1 подключен проигрыватель iPod, вместо «USB1» появится индикация «IPOD».**

### Внешние устройства

К данному аппарату можно подключать внешние периферийные устройства, включая игровые приставки, видеокамеры, модули навигации, iPod, Zune и т.п. Для этого используется аудио/видеоход аппарата и приобретаемый отдельно кабель соединения аудио/видеосигналов.

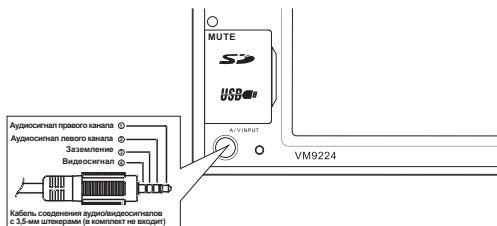

С помощью аудио/видеокабеля соедините выход внешнего устройства с разъемом A/V INPUT (9) на передней панели устройства. Для получения доступа к внешним устройствам выбирайте режим «AUX» или «AUX IN». Управлять внешним устройством, подключенным к входу A/V INPUT, напрямую невозможно. Информация по использованию устройств USB приводится в разделе «Подключение устройства USB или карты SD» на странице 39.

## Регулировка громкости

### Повышение и понижение уровня громкости

Для повышения или понижения уровня громкости поворачивайте ручку регулятора (7) на передней панели устройства или нажимайте кнопки VOL +/- (15, 16) на пульте дистанционного управления. Когда уровень громкости достигает значения «0» или «40», звучит тональный сигнал, указывающий на достижение пределов регулировки. Установленное значение уровня громкости на три секунды выводится на экран TFT.

### Программируемая громкость при включении

Данная функция позволяет пользователю выбрать уровень громкости, который будет установлен при его включении, независимо от того, какой уровень громкости был установлен в момент выключения устройства. Чтобы запрограммировать определенный уровень громкости, который будет устанавливаться в момент включения устройства, установите его с помощью ручки регулятора (7).

Нажмите на ручку и удержите ее в нажатом положении, когда на экране показаны ярлык динамика и индикация уровня громкости. В качестве подтверждения установки уровня громкости устройство подаст короткий тональный сигнал.

## Меню регулировки звучания

Функция «Настройки Звучания» позволяет легко настраивать звуковоспроизводящую систему в соответствии с акустическими характеристиками автомобиля, которые определяют его типом и размерами салона. Правильные настройки параметров Fader (баланс фронтальных и тыловых каналов) и Balance (баланс левого и правого канала) повышают эффект настройки эквалайзера.

Чтобы получить доступ к меню настройки звучания, коснитесь кнопки EQ на левой стороне экрана или нажмите кнопку EQ (32) на пульте дистанционного управления.

- Для регулировки параметров звучания используются кнопки +/- на сенсорном экране.
- Чтобы отрегулировать параметр с пульта дистанционного управления, воспользуйтесь следующей процедурой:
  - а. Чтобы выделить регулируемый параметр, нажимайте кнопки (>>|)/(|<<) (19, 17).
  - б. Чтобы выбрать выделенный параметр, нажмите кнопку >|| (18).
  - в. Чтобы выбрать нужную настройку для параметра, нажимайте кнопки |<<, >>|, >> или << (12, 15, 17, 19).

**Таблица 3. Регулировка параметров звучания**

Функция	Пределы регулировки
EQ (эквалайзер)	Личные (пользовательская)
	Акустика
	Урбан
	Рейв
	Латино
	Данс
	Хип-хоп
	Рок
НЧ (низкие частоты)	От -14 до +14
СЧ (средние частоты)	От -14 до +14
ВЧ (высокие частоты)	От -14 до +14
САБ (сабвуфер)	От -14 до 0
FAD (баланс фронтальных и тыловых каналов)	Координатная сетка
BAL (баланс левого и правого канала)	Координатная сетка

**Примечание:** при регулировке индивидуальных функций звучания режим EQ автоматически переключится на «Личные» (пользовательская настройка).

Для автоматического выхода из меню настройки звука подождите несколько секунд, не нажимая никакие кнопки. Если необходимо быстро выйти из меню, коснитесь верхнего левого угла экрана.

## Перезапуск системы

Если система «зависла» или работает неправильно, нажмите кнопку перезапуска (10) тонким инструментом, например, ручки. Кнопка находится на устройстве спереди, в нижнем правом углу. После перезапуска системы будут восстановлены все заводские настройки по умолчанию.



Кнопка  
[RESET]

---

**Примечание:** если система перезапускается во время воспроизведения диска DVD, после перезапуска воспроизведение диска будет восстановлено.

---

## Управление с руля (SWC)

Аппарат VM9224R совместим с адаптером управления с руля автомобиля PAC (Pacific Accessory Corporation) SWI-PS. Для подключения адаптера PAC используется 3,5-миллиметровое гнездо (имеющее обозначение «SWC») на задней панели головного устройства. Более подробная информация приводится в инструкции, прилагающейся к адаптеру PAC.

### Функции SWC

На большинстве автомобилей можно использовать следующие функции управления:

1. Понижение уровня громкости
2. Повышение уровня громкости
3. Отключение звука
4. Поиск радиостанции с меньшим значением частоты / Переход к предыдущей дорожке / \* Выбор предварительно настроенной станции с меньшим номером
5. Поиск радиостанции с большим значением частоты / Переход к следующей дорожке / \* Выбор предварительно настроенной станции с большим номером
6. Выбор источника звучания (SRC)
7. \*\* Выбор
8. \*\* Выбор
9. Выбор радиовещательного диапазона

\*\* Если на руле автомобиля имеются дополнительные кнопки управления, кнопкам 7 и 8 можно назначить функцию выбора. Данная функция может быть недоступна на некоторых автомобилях.

### Использование кнопки выбора

Если кнопка выбора (7 или 8) удерживается в нажатом положении и коротковременно нажимается кнопка 4, выбирается режим выбора предварительно настроенной станции с большим номером. Если кнопка выбора (7 или 8) удерживается в нажатом положении и коротковременно нажимается кнопка 5, выбирается режим выбора предварительно настроенной станции с меньшим номером.

## Меню настройки «Меню Настроек»

Чтобы получить доступ к настройкам системы, войдите в меню «Меню Настроек». Для этого нажмите кнопку **SETUP** (29) на пульте дистанционного управления или коснитесь кнопки на экране. В появившемся на экране меню будет синим цветом выделено подменю «Общие».

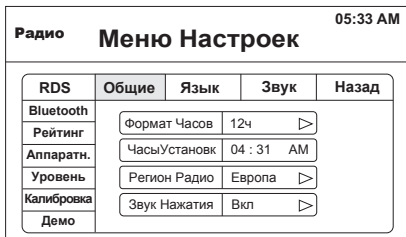

## Получение доступа к опциям меню

Для выбора подменю «Язык», «Звук», «RDS» и т.д.) коснитесь названия подменю на экране или нажимайте кнопки направлений <<, >>, I<< и >>I (22, 14, 17, 19) на пульте дистанционного управления.



В центре экрана будут появляться функции, доступные для настройки в выделенном на экране подменю.

## Регулировка функции

1. На сенсорном экране выберите ту функцию, которую необходимо настроить.
2. Войдите на поле настраиваемой функции, коснувшись его на сенсорном экране или нажав кнопку >|| (18) на пульте дистанционного управления. Во второй строке появится подменю, в котором выбранная опция будет выделена синим цветом.

3. Выберите новые значения, используя сенсорный экран или нажимая кнопку >> или << (14, 22) на пульте дистанционного управления.
4. Для подтверждения настройки используйте сенсорный экран или нажмите кнопку >|| (18) на пульте дистанционного управления.

**Функции подменю «Общие»**

<b>Настройка</b>	<b>Опции</b>	<b>Функция</b>
Формат Часов (формат индикации времени)	12ч (12-часовой)	Время в 12-часовом формате с использованием AM и PM.
	24ч (24-часовой)	Время в 24-часовом формате до 23:59.
Часы Установка	(НН:ММ) (ЧЧ:ММ)	Часы появляются в верхнем правом углу экрана монитора и на жидкокристаллическом дисплее при выполнении определенных операций. Примечание: индикация AM/PM изменяется, когда при настройке часа выбирается значение больше 12
Регион Радио (регион настройки)	США	Шаг изменения частоты в диапазоне AM: 10 кГц
		Пределы настройки в диапазоне AM: 530–1720 кГц
		Шаг изменения частоты в диапазоне FM: 200 кГц
	Ю.Амер1 (Южная Америка 1)	Пределы настройки в диапазоне FM: 87,5–107,9 МГц
		Шаг изменения частоты в диапазоне AM: 10 кГц
		Пределы настройки в диапазоне AM: 530–1720 кГц
		Шаг изменения частоты в диапазоне FM: 100 кГц
	Аравия (арабские страны)	Пределы настройки в диапазоне FM: 87,5–108 МГц
		Шаг изменения частоты в диапазоне AM: 9 кГц
		Пределы настройки в диапазоне AM: 531–1620 кГц
		Шаг изменения частоты в диапазоне FM: 100 кГц
	Китай	Пределы настройки в диапазоне FM: 87,5–108 МГц
		Шаг изменения частоты в диапазоне AM: 9 кГц
		Пределы настройки в диапазоне AM: 522–1620 кГц
		Шаг изменения частоты в диапазоне FM: 100 кГц
	Ю.Амер2 (Южная Америка 2)	Пределы настройки в диапазоне FM: 87,5–108 МГц
		Шаг изменения частоты в диапазоне AM: 5 кГц
		Пределы настройки в диапазоне AM: 520–1600 кГц
		Шаг изменения частоты в диапазоне FM: 100 кГц
	Европа	Пределы настройки в диапазоне FM: 87,5–108 МГц
Шаг изменения частоты в диапазоне AM: 9 кГц		
Пределы настройки в диапазоне AM: 522–1620 кГц		
Шаг изменения частоты в диапазоне FM: 50 кГц		
Корея	Пределы настройки в диапазоне FM: 87,5–108 МГц	
	Шаг изменения частоты в диапазоне AM: 9 кГц	
	Пределы настройки в диапазоне AM: 531–1602 кГц	
	Шаг изменения частоты в диапазоне FM: 200 кГц	
Звук Нажатия (звуковые сигналы)	Выкл (отключить)	Звуковые сигналы подтверждения не подаются.
	Вкл (включить)	Выбор каждой функции подтверждается коротким тональным сигналом.

### Функции подменю «Язык»

Если диск DVD поддерживает более одного языка субтитров или звукового сопровождения, во время воспроизведения можно выбрать любой из этих языков. Если выбранный язык не поддерживается диском DVD, будет использоваться язык по умолчанию.

Настройка	Опции	Функция
Язык	Английский Русский	Экранный дисплей демонстрируется на выбранном языке.
Субтитры	Английский Русский	Субтитры диска DVD автоматически выводятся на выбранном языке, если этот язык доступен на диске.
	Авто (автоматически)	Субтитры диска DVD выводятся на языке по умолчанию, в соответствии с настройкой диска.
	Выкл (отключить)	Субтитры диска DVD не демонстрируются автоматически.
Звук	Английский Русский	Звуковое сопровождение диска DVD воспроизводится на выбранном языке, если этот язык доступен на диске.
Меню DVD	Английский Русский	Меню диска DVD выводится на выбранном языке, если этот язык доступен на диске.

### Функции подменю «Звук»

Настройка	Опции	Функция
DRC	Выкл (отключить)	Функция DRC (Dynamic Range Control – управление динамическим диапазоном) позволяет повысить качество воспроизведения при низких уровнях громкости.
	Вкл (включить)	
Тонкомпенсация	Выкл (отключить)	Позволяет включать/отключать функцию повышения уровня низких частот.
	Вкл (включить)	
Сабвуфер	Выкл (отключить)	Позволяет включать/отключать сабвуфер.
	Вкл (включить)	
Саб.фильтр (фильтр сабвуфера)	80Hz (80 Гц)	Выбор частоты кроссовера. Позволяет установить граничную частоту фильтра нижних частот для сабвуфера.
	120Hz (120 Гц)	
	160Hz (160 Гц)	

### Функции подменю «RDS»

Настройка	Опции	Функция
RDS	Выкл (отключить)	
	Вкл (включить)	
СТ	Выкл (отключить)	
	Вкл (включить)	

### Функции подменю «Bluetooth»

Настройка	Опции	Функция
Bluetooth	Выкл (отключить)	Отключение функции Bluetooth.
	Вкл (включить)	Включение функции Bluetooth.
Соединение	Вручную	При разъединении используется для соединения с последним активным мобильным телефоном. Необходимо коснуться ярлыка  на экране.
	Авто (автоматически)	Автоматическое соединение с находящимся в пределах радиуса действия сопряженным телефоном.
Авто Ответ (автоматический ответ)	Вручную	Ответ вручную прикосновением к кнопке на сенсорном экране.
	Авто (автоматически)	Устройство автоматически отвечает на входящие вызовы.
КодСопряжения (код сопряжения)		По умолчанию установлен код 1234. Чтобы открыть клавиатуру, коснитесь соответствующего ярлыка на экране. Введите код сопряжения или нажмите на мобильном телефоне кнопку, необходимую для соединения Bluetooth. Код сопряжения требуется не для всех телефонов или других устройств. Для многих моделей код по умолчанию 0000.

### Функции подменю «Рейтинг»

Система DVD имеет встроенную функцию ограничения возможностей просмотра дисков, которая позволяет не допустить просмотра дисков с определенным содержанием тем лицам, для которых подобное содержание недопустимо. По умолчанию система ограничения отключена. После настройки ограничение просмотра можно снять, только введя соответствующий пароль. После ввода пароля можно настроить ограничение доступа.

Настройка	Опции	Функция
ЗадатьПароль (установить пароль)	----	Для включения функции Рейтинг введите четырехзначный пароль.
ВозрастКонтроль (ограничение просмотра)	1. Детям 2. G 3. PG 4. PG-13 5. PG-R 6. R 7. NC-17 8. Взрослые	Выберите уровень ограничения в зависимости от предполагаемой аудитории. Чтобы просматривать диски с более высоким рейтингом, необходимо ввести пароль.
СбросНастроек (загрузить заводские настройки)	Reset	Для восстановления заводских настроек по умолчанию только для функции Рейтинг выберите Reset.

Чтобы изменить пароль, войдите в меню «Рейтинг» и введите текущий пароль. В случае ввода правильного пароля появится возможность получения доступа к полю «Пароль» для ввода нового пароля.

**Примечание:** запишите пароль и сохраните его в надежном месте для использования в будущем. Рейтинг каждого диска указан на самом диске, на его упаковке или в прилагающемся описании. Если этой информации нет на диске, функция ограничения просмотра работать не будет. На некоторых дисках ограничение просмотра касается только некоторых сцен, при этом остальное содержимое диска будет воспроизводиться нормально. Более подробная информация приводится в описании диска.

### Функции подменю «Аппаратны» (оборудование)

Настройка	Опции	Функция
Вид Камеры	Нормально (обычное изображение)	
	Зеркально (зеркальное изображение)	Изображение выглядит так, как в зеркале заднего вида
Вход Видео (входной видеосигнал; схема устройства автоматически определяет формат видеосигнала на входе Aux In)	NTSC	Сигнал на выходе имеет стандартный формат NTSC
	PAL	Сигнал на выходе имеет стандартный формат PAL
	Авто (автоматически)	Сигнал на выходе переключается автоматически в зависимости от формата видеосигнала на входе устройства (NTSC или PAL)

Если монитор находится в режиме демонстрации, он автоматически переключается в режим «Камера» при включении на автомобиле задней передачи. При выключении задней передачи монитор возвращается в исходный режим работы.

### Функции подменю «Уровень»

Настройка	Опции	Функция
Источник	Радио Диск USB1 USB2 BT Навигация AUX Камера	Выберите источник сигнал, для которого необходимо повысить относительную громкость «Уровень».
Уровень	0–6	Повысьте относительный уровень громкости выбранного источника сигнала до 6 дБ.

### «Калибровка» (калибровка экрана)

Для получения доступа к функции калибровки экрана из меню «Меню Настройки» выберите опцию «Калибровка».

После выбора данного режима в углу экрана появится крестик (+). Для калибровки коснитесь крестика на экране и не отпускайте не менее секунды; после этого крестик переместится в другой угол экрана. Продолжайте данную процедуру до завершения калибровки.

### Функции подменю демонстрации

Выбрав опцию «Демо» в «Меню Настройки», можно запустить/остановить режим демонстрации или включить/отключить функцию «Автозапуск» (автозапуск демонстрации).

Если функция «Автозапуск» отключена «Выкл», для запуска режима демонстрации можно выбрать «Запуск». В режиме демонстрации задействуются экраны различных источников сигнала и имитируются различные действия на дисплее. В качестве индикации режима на экране под часами будет демонстрироваться синяя надпись «Демо». Чтобы выйти из режима демонстрации, прикоснитесь к верхнему левому углу экрана монитора (выбор источника сигнала).

Если функция «Автозапуск» включена «Вкл», режим демонстрации будет автоматически запускаться при включении устройства.

### Выход из меню настройки системы



Чтобы выйти из режима настройки и восстановить обычное воспроизведение, нажмите кнопку SETUP (31) на пульте дистанционного управления или коснитесь кнопки «Назад» на экране.

# Управление тюнером

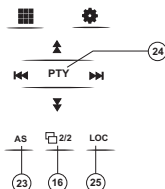
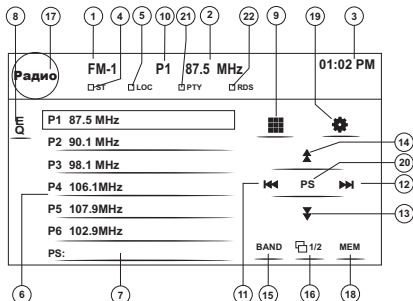
## Дисплей тюнера на TFT-экране



1. Индикатор текущего радиовещательного диапазона
2. Индикатор частоты радиовещания
3. Часы
4. Индикатор стереофонического вещания
5. Индикатор приема местных радиостанций с сильным сигналом
6. Предварительно настроенные радиостанции: Коснитесь экрана, чтобы настроиться на радиостанцию, сохраненную в памяти тюнера
7. Информация о текущей функции
8. EQ: Коснитесь для получения быстрого доступа к настройкам эквалайзера
9. ■■■: Коснитесь для получения доступа к экрану прямого ввода
10. Индикатор текущей предварительно настроенной станции
11. <<: Коснитесь для осуществления настройки в сторону меньшего значения частоты
12. >>: Коснитесь для осуществления настройки в сторону большего значения частоты
13. <<: Коснитесь для осуществления пошаговой настройки в сторону меньшего значения частоты
14. >>: Коснитесь для осуществления пошаговой настройки в сторону большего значения частоты
15. BAND: Прикасайтесь для переключения диапазонов AM/FM

16. 1/2: Коснитесь, чтобы перейти ко второму экрану настроек в меню
17.  : Коснитесь для получения доступа к меню «Выбор Источника» и выбора нового источника воспроизведения
18. MEM: Доступ к экрану, который используется для ввода текущего канала в память предварительной настройки
19.  : Коснитесь для получения доступа к «Меню настроек»
20. PS (сканирование доступных радиостанций): Коснитесь, чтобы просканировать все доступные радиостанции, последовательно настраиваясь на пять секунд на каждую из них, пока не будет найдена нужная радиостанция
21. Индикатор PTY
22. Индикатор RDS
23. AS: Коснитесь для автоматического сохранения радиостанций в памяти устройства
24. PTY: Коснитесь для включения функции PTY
25. LOC: Нажимайте для включения/отключения функции Local (местный прием)

## Выбор тюнера в качестве источника сигнала

- Для получения доступа к меню выбора источника сигнала «Выбор Источника» коснитесь верхнего левого угла экрана (кружок «Радио»). На экране меню источников коснитесь «Радио».
- Нажимайте кнопку SRC на передней панели (4) или пульте дистанционного управления (8) для переключения на AM/FM или «Радио».

## Выбор диапазона FM/AM

Для выбора любого из диапазонов FM1, FM2, FM3, AM1 и AM2 касайтесь кнопки BAND (15) на экране или нажимайте кнопку II>/BAND (30) на пульте дистанционного управления.

---

*Примечание: кнопка BAND на передней панели устройства функционирует только тогда, когда закрыт монитор TFT.*

---

## Настройка с использованием функции поиска

Для поиска следующей радиостанции с большим значением несущей частоты:

- Коснитесь кнопки >>I на экране.
- Нажмите кнопку >>I (19) на пульте дистанционного управления.

Для поиска следующей радиостанции с меньшим значением несущей частоты:

- Коснитесь кнопки I<< на экране.
- Нажмите кнопку I<< (17) на пульте дистанционного управления.

## Настройка на радиостанцию вручную

Для пошагового повышения или понижения значения частоты:

- Касайтесь кнопки >> или << на экране.
- Нажимайте кнопку >> или << (14, 22) на пульте дистанционного управления.

## Прямая настройка на радиостанцию

Для прямой настройки на определенную радиостанцию используется меню прямого ввода. Для получения доступа к данному меню коснитесь кнопки  на экране или нажмите кнопку GOTO (21) на пульте дистанционного управления.



С помощью показанной на экране цифровой панели введите значение несущей частоты желаемой радиостанции. Для настройки на радиостанцию нажмите кнопку «Ввод». Для выхода из данного экрана, не переключаясь на другую радиостанцию, нажмите кнопку «Выход». Чтобы стереть введенные цифры и начать ввод значения частоты с начала, коснитесь кнопки «Стереть».

## Использование предварительной настройки на радиостанции

Шесть пронумерованных кнопок предварительной настройки позволяют сохранять в памяти тюнера по шесть радиостанций для каждого диапазона, и настраиваться на них нажатием одной кнопки. На экране появляются все шесть сохраненных в памяти радиостанций (P1 – P6) текущего диапазона.

### Сохранение радиостанции в памяти

1. Если необходимо, выберите частотный диапазон. Затем настройтесь на радиостанцию.
2. Чтобы открыть экран предварительной настройки коснитесь кнопки MEM (18) на экране.

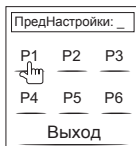

3. Коснитесь номера ячейки памяти предварительной настройки, в которой необходимо сохранить текущую радиостанцию (чтобы отменить настройку и выйти из меню, коснитесь кнопки «Выход»). Будут выделены номер предварительной настройки и станция.

### **Настройка на сохраненную радиостанцию**

1. Если необходимо, выберите радиовещательный диапазон.
2. Чтобы выбрать нужную радиостанцию, коснитесь кнопки предварительной настройки на экране (6).

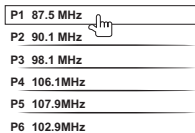

### **Автоматическое сохранение радиостанций в памяти/ /сканирование доступных радиостанций (AS/PS)**

#### **Автоматическое сохранение радиостанций в памяти (AS)**

Для выбора шести радиостанций с наиболее сильным сигналом и их сохранения в памяти устройства для текущего диапазона:

1. Если необходимо, выберите радиовещательный диапазон.
2. Для включения функции автоматического сохранения коснитесь кнопки AS (23) на странице 2/2 экранных элементов управления. Новые радиостанции будут сохранены в памяти вместо уже хранящихся там радиостанций данного диапазона.

#### **Сканирование доступных радиостанций (PS)**

Для предварительного сканирования доступных в данной области радиостанций диапазона AM или FM коснитесь кнопки PS (20). Для остановки процедуры сканирования коснитесь данной кнопки еще раз.

### **Настройка только на местные радиостанции (LOC)**

Если включена функция Local, будут приниматься только местные радиостанции с сильным сигналом. Для включения функции Local в режиме тюнера AM/FM нажмите на ручку регулятора (7) на передней панели устройства и удержите ее в нажатом положении. Для выключения функции Local снова нажмите на ручку регулятора и удержите ее в нажатом положении. Когда функция местного приема включена, в верхней части экрана будет гореть индикатор LOC.

## Управление проигрывателем DVD/VCD

---

*Примечание: если устройство установлено правильно, при воспроизведении видеозаписей изображение не будет выводиться на экран TFT, если не задействован стояночный тормоз автомобиля. При попытке воспроизведения дисков DVD во время движения на экране TFT на черном фоне будет показана надпись «PARKING» (припаркуйтесь). Если в системе установлены видеомониторы для пассажиров на заднем сиденье, они будут работать нормально.*

---

### Загрузка диска

В случае загрузки диска DVD устройство переключится в режим «Диск» и начнется воспроизведение диска.

---

*Примечание: если включена функция ограничения просмотра «Рейтинг» и загруженный в проигрыватель диск не авторизован, необходимо ввести четырехзначный код и/или авторизовать диск (обратитесь к разделу «Функции подменю «Рейтинг» на странице 21).*

---

Если в проигрыватель уже загружен диск или ресивер выключен, загрузить в него диск невозможно.

---

*Примечание: для воспроизведения дисков DVD-R и DVD-RW необходимо, чтобы сеанс записи был правильно завершен и диск DVD закрыт.*

---

### Удаление диска из проигрывателя

Для удаления диска нажмите кнопку  $\blacktriangle$  на ресивере (3) или на пульте дистанционного управления (35). Устройство автоматически переключится в режим тюнера. Диск из проигрывателя можно удалить, даже когда он выключен. После извлечения диска устройство останется выключенным.

### Перезапуск механизма загрузки

Если диск загружается неправильно или неправильно работает механизм загрузки проигрывателя, для перезапуска механизма нажмите и удержите в нажатом положении кнопку  $\blacktriangle$  на ресивере (3) или на пульте дистанционного управления (35). Будет восстановлена нормальная работа механизма.

### Получение доступа к режиму «Диск»

Для переключения устройства в режим «Диск», когда в проигрыватель уже загружен диск, нажмите кнопку SRC на передней панели (4) или пульте дистанционного управления (8).

## Управление воспроизведением

Для получения доступа к экранным элементам управления коснитесь нижней трети экрана монитора во время воспроизведения диска DVD. Чтобы перейти ко второй странице элементов управления, коснитесь кнопки 1/2.



### Остановка воспроизведения

Для остановки воспроизведения диска DVD нажмите кнопку остановки (■) на экране или кнопку II>/BAND (20) на пульте дистанционного управления.

### Временная остановка воспроизведения

Для временной остановки или возобновления воспроизведения диска DVD нажмите кнопку воспроизведения/паузы (>) на экране или кнопку >/II (18) на пульте дистанционного управления.

### Замедленное воспроизведение

Для замедленного воспроизведения текущей записи нажмите кнопку << (22) на пульте дистанционного управления или кнопку << на экране. Нажимайте кнопку последовательно для того, чтобы выбрать скорость воспроизведения: x2, x4, x8 или x20.

Для восстановления режима обычного воспроизведения нажмите кнопку >/II (16) на пульте дистанционного управления или кнопку (>) на экране.

### Ускоренное воспроизведение вперед

Для ускоренного воспроизведения в прямом направлении нажмите кнопку >> (14) на пульте дистанционного управления или кнопку >> на экране. Нажимайте кнопку последовательно для того, чтобы выбрать скорость воспроизведения: x2, x4, x8 или x20.

Для восстановления режима обычного воспроизведения нажмите кнопку >/II (18) на пульте дистанционного управления или кнопку (>) на экране.

### Повторное воспроизведение

Для выбора режима повторного воспроизведения нажимайте кнопку RPT (7) на пульте дистанционного управления или кнопку  на экране.

Доступен следующий выбор:

- DVD: «Повтор части» (повторить часть), «Повтор назв.» (повторить на звание), «Повтор откл.» (отключить повторное воспроизведение).
- VCD (функция RVC отключена): «Повтор один» (повторить одну дорожку), «Повтор выкл» (отключить повторное воспроизведение).

**Примечание:** если при воспроизведении дисков VCD включен режим PBC, функция повторного воспроизведения недоступна.

### **Функция повторного воспроизведения участка записи (A-B)**

Функция A-B используется для повторного воспроизведения определенного участка записи на диске.

- Для выбора начальной точки (A) участка записи для повторного воспроизведения нажмите кнопку «Повтор» (6) на пульте дистанционного управления (или кнопку A-B на экране).
- Нажмите кнопку «Повтор» еще раз, когда во время воспроизведения будет достигнута конечная точка (B) повторяемого участка. После этого выбранный участок записи диска DVD будет воспроизводиться повторно.
- Чтобы отменить настройку участка записи A-B и остановить повторное воспроизведение, нажмите кнопку «Повтор» еще раз.

### **Получение доступа к меню «DVD»**

Для получения доступа к главному меню «Диск» нажмите кнопку MENU (1) на пульте дистанционного управления. Выберите название нужной записи на диске DVD с помощью кнопок со стрелками на пульте дистанционного управления или коснитесь его на экране.

Чтобы выбрать для воспроизведения название другой записи на диске, нажимайте кнопку TITLE (2) на пульте дистанционного управления или на экране.

Для подтверждения выбора и начала воспроизведения нажмите кнопку >|| (18) на пульте дистанционного управления или нажмите на ручку регулятора (7). Кроме того, название нужной записи можно выбрать прямо на сенсорном экране.

### **Выбор нужной части**

Для перехода к следующей части диска DVD нажмите кнопку >>I (19) на пульте дистанционного управления или кнопку >>I на экране.

Для перехода к предыдущей части диска DVD нажмите кнопку I<< (17) на пульте дистанционного управления или кнопку I<< на экране.

### **Функция поиска Goto**

Функция GOTO используется во время воспроизведения диска DVD или VCD для перехода к определенному месту на диске.

1. Для получения доступа к экрану «Поиск» нажмите кнопку GOTO (21) на пульте дистанционного управления.
2. Для выбора категории нажимайте кнопку >> или << (14, 22) на пульте дистанционного управления.

- Для режима DVD можно выбрать поиск по времени «Время» или поиск по названию/части «Титры/Часть».

Поиск	
Титры	<input type="text" value="20"/>
Часть	<input type="text" value="5"/>
Время	<input type="text" value="00 : 00 : 00"/>

#### Поиск для DVD

**Титры** – переход к записи с определенным названием.

**Часть** – переход к определенной части.

**Время** – переход к точке с определенным значением времени в пределах текущей записи с определенным названием.

- Для режима VCD нажмите кнопку GOTO и используете поиск по времени «Время».

Поиск	
Время	<input type="text" value="00 : 00 : 00"/>

**Поиск для VCD** – переход к точке с определенным значением времени в пределах текущей дорожки.

- Введите в соответствующем поле значение времени с помощью цифровой клавиатуры (29) на пульте дистанционного управления.
- Чтобы перейти к указанному месту на диске, нажмите кнопку >/II (18) на пульте дистанционного управления или нажмите на ручку регулятора (7).
- Для выхода еще раз нажмите кнопку GOTO.

## Прямой выбор части/дорожки

### Прямой ввод с пульта дистанционного управления

Для прямого доступа к определенной дорожке записи при воспроизведении дисков DVD, VCD и CD можно воспользоваться цифровой клавиатурой на пульте дистанционного управления (29).

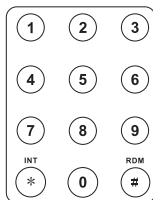

### Прямой ввод с сенсорного экрана

Для прямого выбора определенной части/дорожки записи коснитесь кнопки  на экране. Это позволит открыть меню прямого ввода.

Часть: ___			
1	2	3	Выход
	4	5	
6	7	8	Ввод
9	0	Стереть	

С помощью экранной клавиатуры введите номер желаемой части/дорожки. Для перехода к выбранной части/дорожке коснитесь кнопки «Ввод». Для выхода без перехода к выбранной части/дорожке коснитесь кнопки «Выход». Чтобы стереть введенный номер и начать ввод с начала, коснитесь кнопки «Стереть».

### Просмотр изображения, снятого другой камерой (только для DVD)

Некоторые диски DVD содержат сцены, снятые одновременно с нескольких камер. При просмотре подобных дисков нажимайте кнопку ANGLE (13) на пульте дистанционного управления для переключения между записями разных камер.

### Изменение масштаба изображения

Для увеличения изображения и его более детального просмотра с помощью функции панорамирования нажимайте кнопку ZOOM (23) на пульте дистанционного управления. Доступны следующие опции: Q1, Q2, Q3 и «Выкл» (выключено).

### Диски поддерживающие несколько языков (только для DVD)

#### Выбор языка звукового сопровождения

Если на просматриваемом диске записаны дорожки звукового сопровождения на нескольких языках, для выбора нужного языка нажимайте кнопку AUDIO (5) на пульте дистанционного управления.

#### Выбор языка субтитров

Если на просматриваемом диске записаны субтитры на нескольких языках, для выбора нужного языка субтитров нажимайте кнопку SUBTITLE (9) на пульте дистанционного управления.

---

**Примечание:** при воспроизведении диска VCD нажимайте кнопку AUDIO (5) на пульте дистанционного управления для выбора режима Left Channel (левый канал), Right Channel (правый канал) и Stereo (стерео).

---

## Функция PBC - Play Back Control (управление воспроизведением, только для VCD)

Совместимые с функцией PBC диски VCD позволяют использовать дополнительные функции управления воспроизведением.

Для включения и отключения функции PBC нажимайте кнопку MENU (1) на пульте дистанционного управления. Если функция PBC включена, воспроизведение начинается с первой дорожки в списке воспроизведения.

**Примечание:** при включенной функции PBC доступны режимы ускоренного воспроизведения вперед, замедленного воспроизведения и выбора предыдущей/ следующей дорожки. Функции повторного воспроизведения и прямого выбора дорожки недоступны.

Когда включена функция PBC, выбор режима воспроизведения в случайном порядке, сканирования записей или поиска приводит к автоматическому отключению функции PBC.

## Информация о воспроизведении

Для вывода на экран информации о воспроизведении, включая информацию о типе носителя и текущем времени воспроизведения, во время воспроизведения дисков DVD и VCD нажимайте кнопку DISP (10) на пульте дистанционного управления.

### Информация о воспроизведении DVD





- DVD Video – формат текущего диска.
- Время 00:01:30/00:36:10 – показано время воспроизведения текущей дорожки.
- Титры 5/08 – показано, что в настоящий момент воспроизводится пятая запись (название) из восьми, записанных на диск DVD.
- Часть 2/16 – показано, что в настоящий момент воспроизводится вторая часть из 16, записанных на диск DVD.

### Информация о воспроизведении VCD





- VCD2.0 – формат текущего диска.
- Время 00:01:30/00:36:10 – показано время воспроизведения текущей дорожки.
- PBC вкл/выкл – показано, включена или отключена функция управления воспроизведением PBC.

## Общая информация о диске

Таблица 4. Свойства диска

Символ	Свойства диска диаметром 12 см	Максимальное время воспроизведения
 	Односторонний однослойный диск (DVD-5) Односторонний двухслойный диск (DVD-9) Двухсторонний однослойный диск (DVD-10) Двухсторонний двухслойный диск (DVD-18)	(формат MPEG 2) 133 минуты 242 минуты 266 минут 484 минуты
	Односторонний однослойный диск (VCD)	(формат MPEG 1) 74 минуты
	Односторонний однослойный диск	74 минуты

**Таблица 5. Символы на диске**

Символ	Значение
	Количество записанных на диск дорожек звукового сопровождения на разных языках. Цифра внутри значка соответствует количеству языков на диске (максимально 8).
	Количество записанных на диск субтитров на разных языках (максимально 32).
	Количество камер, с которых снята определенная сцена (максимально 9).
	Доступные форматы изображения. «LB» означает формат Letter Box, а «PS» означает Pan/Scan. В показанном слева примере видеозапись формата 16:9 можно преобразовать в видеозапись формата Letter Box.
	Индикация кода региона, в котором можно воспроизводить данный диск. <ul style="list-style-type: none"> <li>• Регион 1: США, Канада, острова в восточной части Тихого океана;</li> <li>• Регион 2: Япония, Западная Европа, Северная Европа, Египет, Южная Африка, Ближний Восток;</li> <li>• Регион 3: Тайвань, Гонконг, Южная Корея, Таиланд, Индонезия, Юго-Восточная Азия;</li> <li>• Регион 4: Австралия, Новая Зеландия, Центральная и Южная Америка, острова в южной части Тихого океана/Океания;</li> <li>• Регион 5: Россия, Монголия, Индия, Средняя Азия, Восточная Европа, Северная Корея, Северная Африка, Северо-Западная Азия;</li> <li>• Регион 6: Китай;</li> <li>• ALL: Все регионы.</li> </ul>

## Управление воспроизведением DVD/CD-аудиодисков

Управление монитором TFT и загрузка/выгрузка диска одинаковы для воспроизведения дисков DVD и CD. Информация приведена в разделе «Управление проигрывателем DVD/VCD».

Аппарат VM9224R позволяет воспроизводить музыку и другие аудио-файлы со следующих носителей:

- CD-DA
- CD-R/RW
- DVD
- DVD+R/RW
- DVD-R/RW



При загрузке диска в проигрыватель отображается обозначение диска, название дорожки (если имеется), а также номер и время воспроизведения дорожки выводятся на экран.

### Пользовательский интерфейс воспроизведения CD-дисков

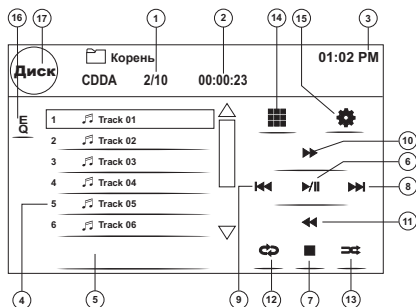
Ниже показаны экранные индикаторы и кнопки, используемые при воспроизведении звуковых компакт-дисков.



1. Текущая дорожка и общее количество дорожек на диске
2. Прошедшее время воспроизведения
3. Текущее время
4. Названия дорожек
5. Название диска
6. ► : Коснитесь для воспроизведения/паузы воспроизведения диска
7. ■ : Коснитесь для останова воспроизведения диска
8. >>| : Коснитесь для перехода к следующей дорожке
9. |<< : Коснитесь для перехода к предыдущей дорожке
10. >>> : Коснитесь для ускоренного воспроизведения вперед текущей дорожки

11. <<: Коснитесь для ускоренного воспроизведения назад текущей дорожки
12. Прикасайтесь для включения/отключения режима повторного воспроизведения
13. Прикасайтесь для включения/отключения режима воспроизведения в случайном порядке
14. : Коснитесь для получения доступа к экрану прямого ввода
15. : Коснитесь для получения доступа к меню настройки «Меню Настойки»
16. Коснитесь для получения быстрого доступа к настройкам уровня эквалайзера
17. Коснитесь для просмотра меню источников сигнала «Источник Сигнала» и выбора нового источника для воспроизведения

## Управление воспроизведением

### *Остановка воспроизведения*

Для остановки воспроизведения диска нажмите кнопку остановки (■) на экране или кнопку II>/BAND (30) на пульте дистанционного управления. Для возобновления воспроизведения коснитесь кнопки (▶/II) на экране или нажмите кнопку >/II (18) на пульте дистанционного управления.

### *Временная остановка воспроизведения*

Для временной остановки или возобновления воспроизведения диска нажмите кнопку (▶/II) на экране или кнопку >/II (18) на пульте дистанционного управления.

### *Выбор дорожки диска*

Для перехода к следующей дорожке диска нажмите кнопку >>I (19) на пульте дистанционного управления или на экране. Для перехода к предыдущей дорожке диска нажмите кнопку I<< (17) на пульте дистанционного управления или на экране.

### *Повторное воспроизведение*



Для выбора режима повторного воспроизведения нажимайте кнопку  на экране или кнопку RPT (7) на пульте дистанционного управления. Доступен следующий выбор:

- DVD: «Повтор части» (повторить часть), «Повтор названия» (повторить название), «Повтор откл» (отключить повторное воспроизведение).
- CDDA: «Повтор один» (повторить одну дорожку), «Повтор все» (повторить диск), «Повтор откл» (отключить повторное воспроизведение).
- CD-R/RW: «Повтор один» (повторить одну дорожку), «Повтор откл» (отключить повторное воспроизведение).
- DVD-R/RW: «Повтор один» (повторить одну дорожку), «Повтор откл» (отключить повторное воспроизведение).

### *Выбор дорожки с помощью функции сканирования (только диски CD-DA)*

Для последовательного воспроизведения первых 10 секунд каждой дорожки диска нажмите кнопку INT (34) на пульте дистанционного управления во время воспроизведения диска. Когда будет найдена нужная дорожка, для отмены функции сканирования и продолжения воспроизведения данной дорожки снова нажмите кнопку INT.

### *Воспроизведение в случайном порядке*

Для воспроизведения дорожек диска в случайном порядке в режиме остановки воспроизведения коснитесь кнопки  на экране или нажмите кнопку RDM (33) на пульте дистанционного управления. Для отмены режима воспроизведения в случайном порядке нажмите кнопку  (RDM) еще раз.

**Примечание:** диски CD-R and CD-RW не будут воспроизводиться, если сеанс записи не завершен должным образом.

### Ускоренное воспроизведение вперед

Для ускоренного воспроизведения в прямом направлении нажмите кнопку >> на экране или кнопку >> (14) на пульте дистанционного управления. Нажимайте кнопку последовательно для того, чтобы выбрать скорость воспроизведения: x2, x4, x8 или x20. Для восстановления обычного воспроизведения нажмите кнопку >/||.

### Прямой ввод дорожки

Чтобы напрямую ввести дорожку диска, коснитесь кнопки  на экране; откроется меню прямого ввода.

Часть: __			
1	2	3	Выход
 4	5	6	
7	8	9	Ввод
0	Стереть		

Введите номер желаемой дорожки с помощью клавиатуры на сенсорном экране. Чтобы начать воспроизведение выбранной дорожки, нажмите кнопку «Ввод». Для выхода из данного экрана без изменения воспроизводимой дорожки коснитесь кнопки «Выход». Чтобы отменить введенное значение и начать ввод снова, коснитесь кнопки «Стереть».

## Воспроизведение MP3/WMA

Управление монитором TFT и загрузка/выгрузка диска одинаковы для воспроизведения дисков DVD и MP3. Информация приведена в разделе «Управление проигрывателем DVD/CD».

### Требования к носителям и файлам

Данный проигрыватель позволяет воспроизводить файлы MP3 и WMA, записанные на диски CD-R/RW, DVD+R/RW и DVD-R/RW. Для предотвращения сбоев при использовании дисков CD-RW для форматирования используйте полный метод, а не быстрый метод.

На диск DVD можно записать до 1500 песен/файлов. Не превышайте это значение, иначе могут возникнуть проблемы с чтением диска.

#### **Совместимость с форматами MP3**

Данное устройство совместимо со следующими форматами имени файла:

- ISO9660 – имя файла 12 символов, расширение файла 3 символа
- ISO9660 – имя файла 31 символ, расширение файла 3 символа
- Joliet – 64 символа

Если имя файла или папки не соответствует стандартам файловой системы ISO 9660, оно может неправильно выводиться на дисплей, а сам файл может неправильно воспроизводиться. При сжатии аудиоданных для создания диска MP3 используйте следующие настройки:

- Скорость передачи двоичных данных: 128 Кбит/с
- Частота дискретизации: 48 кГц

При записи MP3 до максимальной емкости диска отключите возможность дополнительной записи. Если запись осуществляется на пустой диск до его максимальной емкости, используйте настройку «Disc at once».

#### **Порядок воспроизведения диска MP3**

При воспроизведении файлы и папки (режимы поиска и выбора Folder Search, File Search или Folder Select) устанавливаются в том порядке, в котором они записывались на диск. В результате ожидаемый порядок воспроизведения может отличаться от фактического порядка воспроизведения диска. Для настройки желаемого порядка воспроизведения файлов MP3/WMA записывайте их на носитель, в частности, диск CD-R, добавив к имени файла порядковый номер (например, от «01» до «99»), соответствующий желаемой последовательности воспроизведения.

Например, при использовании носителя с указанной иерархией папок и файлов функции Folder Search (поиск папки), File Search (поиск файла) и Folder Select (выбор папки) будут работать следующим образом.

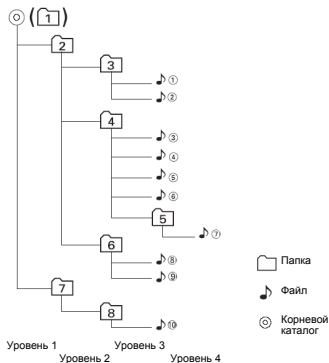

Проигрыватель VM9224R распознает только три уровня папок и не выводит на дисплей те папки, которые не содержат ничего, кроме других папок. В приведенном выше примере устройство покажет папки 3, 4, 6 и 8, но не папки 2 и 7, так как те не содержат напрямую какие-либо файлы записей. Папка 5 не будет распознаваться, так как находится на четвертом уровне иерархии.

## Подключение накопителя USB или карты SD

**Примечание:** порт USB ресивера способен распознавать большинство флеш-накопителей USB и переносных жестких дисков (жесткие диски должны иметь форматирование FAT32; форматирование NTFS не поддерживается).

1. Найдите на передней панели аппарата крышку разъемов USB/SD (8).

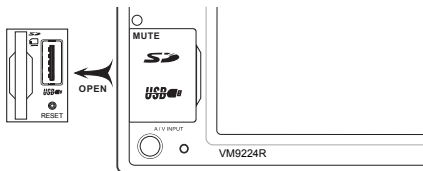

2. Чтобы получить доступ к разъемам, откройте защитную крышку.

3. Вставьте накопитель USB или карту SD в соответствующий разъем. Проигрыватель автоматически считывает аудио/видеофайлы с накопителя или карты.



Чтобы отсоединить накопитель USB или вынуть карту SD, нажимайте кнопку SRC (4) для выбора другого режима работы, после чего отсоедините накопитель или выньте карту из устройства.

## Пользовательский интерфейс воспроизведения MP3

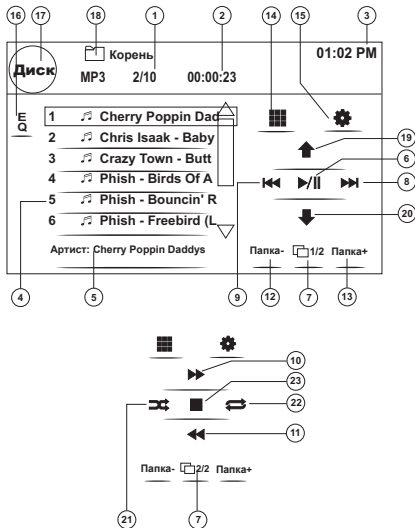
Ниже показаны экранные индикаторы и кнопки, используемые при воспроизведении файлов MP3.



1. Текущая дорожка и общее количество дорожек на диске
2. Прошедшее время воспроизведения
3. Текущее время
4. Названия дорожек
5. Информация ID3
6. ►: Коснитесь для воспроизведения/паузы воспроизведения диска
7. 1/2, 2/2: Прикасайтесь для переключения между первой и второй страницей экранных элементов управления
8. >>I: Коснитесь для перехода к следующей дорожке
9. I<<: Коснитесь для перехода к предыдущей дорожке

10. >>: Коснитесь для ускоренного воспроизведения вперед x2, x4, x8, x20
11. <<: Коснитесь для ускоренного воспроизведения назад x2, x4, x8, x20
12. ПАПКА – : Коснитесь для просмотра предыдущей папки
13. ПАПКА + : Коснитесь для просмотра следующей папки
14.  : Коснитесь для получения доступа к экрану прямого ввода
15.  : Коснитесь для получения доступа к меню настройки «Меню Настроек»
16. Коснитесь для получения быстрого доступа к настройкам эквалайзера.
17. Коснитесь для просмотра меню источников сигнала «Выбор источника» и выбора нового источника для воспроизведения.
18. Имя папки
19. Вверх на одну страницу
20. Вниз на одну страницу
21. Воспроизведение в случайном порядке:  
«Случайно вкл» (включить) > «Случайно выкл» (отключить)
22. Повторное воспроизведение:  
«Повтор один» (один файл) > «Повтор все» (папка) > «Повтор выкл» (отключить)
23.  : Прикасайтесь для остановки воспроизведения диска

## Управление воспроизведением

### Playing MP3/WMA Files





После загрузки диска MP3/WMA файлы будут воспроизводиться в последовательности корневого каталога.

---



**Примечание:** при записи файлов MP3/WMA на диск DVD, если возможно, используйте опцию прожига 2X или 4X. Более низкая скорость прожига позволит исключить ошибки буферизации и повысить надежность считывания диска. Кроме того, при записи на диск большого количества файлов для облегчения навигации используйте папки. Выберите опцию «Disc at Once» (диск за раз) и закройте диск.

---

### Остановка воспроизведения

Для остановки воспроизведения диска нажмите кнопку остановки  на экране или кнопку /BAND (30) на пульте дистанционного управления. Для возобновления воспроизведения коснитесь кнопки /|| на экране или нажмите кнопку /|| (18) на пульте дистанционного управления.

### Временная остановка воспроизведения

Для временной остановки или возобновления воспроизведения диска нажмите кнопку /|| на экране или кнопку /|| (18) на пульте дистанционного управления.

### Выбор дорожки диска

Для перехода к следующей дорожке диска нажмите кнопку | (19) на пульте дистанционного управления или на экране.

Для перехода к предыдущей дорожке диска нажмите кнопку |<< (17) на пульте дистанционного управления или на экране.

***Повторное воспроизведение***

Для выбора режима повторного воспроизведения нажимайте кнопку RPT (7) на пульте дистанционного управления. Доступен следующий выбор: «Повтор один» (повторить один файл), «Повтор все» (повторить папку), «Повтор выкл» (отключить повторное воспроизведение).

---

***Примечание: диски CD-R и CD-RW не будут воспроизводиться, если сеанс записи не завершен должным образом.***

---

***Прямой ввод номера дорожки***

Для прямого выбора файлов нажимайте цифровые кнопки (29) на пульте дистанционного управления или нажмите кнопку  на экране монитора (обратитесь к разделу «Прямой ввод дорожки» на странице 37).

## Управление проигрывателем iPod

**Примечание:** во избежание проблем с соединением проигрыватель iPod должен иметь новейшее программное обеспечение Apple.

### Включение режима iPod

Данное устройство подготовлено для работы с проигрывателем iPod. Сенсорный экран позволяет управлять проигрывателем iPod, получая доступ к спискам воспроизведения «Плейлист», исполнителям «Артист», альбому «Альбом», песням «Песня» и т. д. В число поддерживаемых моделей, в частности, входят:

- iPod Classic
- iPod Touch 2G / 3G
- iPod Nano 3G / 4G / 5G
- iPhone 3G / 3GS

Проигрыватель будет автоматически переключаться в режим iPod, когда к разьему USB на его передней или задней панели будет подключен iPod или iPhone.

**Примечание:** для базового соединения iPod можно использовать белый 30-контактный USB-кабель iPod, который входит в комплект проигрывателя. Для просмотра видеозаписей или фотографий с проигрывателя iPod необходимо приобрести jLink-USB-кабель.

Чтобы вернуться в меню iPod из меню любого другого источника звучания, нажимайте кнопку SRC на передней панели (4) или пульте дистанционного управления (8), пока на экране не появится меню iPod. Ниже показаны экранные индикаторы и кнопки, используемые при воспроизведении iPod.

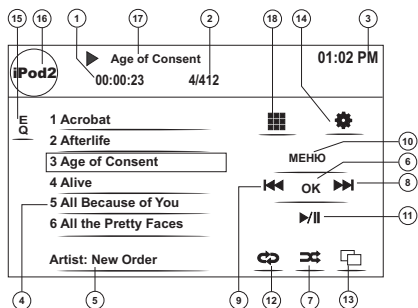

1. Прошедшее время воспроизведения текущего файла
2. Номер файла и общее количество файлов на диске

3. Текущее время
4. Названия файлов
5. Информация ID3 «Артист/Альбом»
6. ОК: Прикоснитесь для ввода
7. Прикоснитесь для воспроизведения всех файлов в случайном порядке
8. >>I: Коснитесь для перехода к следующему файлу
9. I<<: Коснитесь для перехода к предыдущему файлу
10. «МЕНЮ»: Коснитесь для получения доступа к главному меню iPod
11. ►||: Коснитесь для воспроизведения/паузы воспроизведения диска
12. Коснитесь для повторного воспроизведения:  
«Повтор один» (один файл) > «Повтор папка» (папка)
13. Коснитесь для просмотра рисунка обложки
14. ⚙: Коснитесь для получения доступа к меню настройки «Меню Настроек»
15. Коснитесь для получения быстрого доступа к настройкам эквалайзера.
16. Коснитесь для просмотра меню источников сигнала «Выбор Источника» и выбора нового источника для воспроизведения.
17. Название текущего файла
18. ■■: Коснитесь для получения доступа к экрану прямого ввода

## Управление проигрывателем iPod

Для получения доступа к главному меню iPod коснитесь кнопки «Меню» или нажимайте следующие кнопки на пульте дистанционного управления.

Меню	Кнопка пульта (ПДУ)
Музыка	AUDIO
Фото (фотографии)	SUBTITLE
Видео (видеозаписи)	ANGLE

Для навигации по меню проигрывателя iPod используйте сенсорный экран или кнопки направлений на пульте дистанционного управления.

### Воспроизведение файла

Для получения доступа к файлам нажимайте кнопку «МЕНЮ» на сенсорном экране, пока не появится главное меню проигрывателя iPod, и затем выберите «Музыка», «Видео» или «Фото», или нажмите кнопку на пульте дистанционного управления, показанную в таблице выше.

- Для воспроизведения/паузы воспроизведения прикасайтесь к кнопке >|| на экране.
- Для перехода к следующей опции меню коснитесь кнопки >>I на экране или нажмите кнопку >>I (19) на пульте дистанционного управления.
- Для перехода к предыдущей опции меню коснитесь кнопки I<< на экране или нажмите кнопку I<< (17) на пульте дистанционного управления.
- Для выбора выделенной опции меню используйте сенсорный экран или нажмите кнопку >|| (18) на пульте дистанционного управления.
- Чтобы вернуться в предыдущее меню, нажмите кнопку >> (14) на пульте дистанционного управления или коснитесь кнопки «МЕНЮ» на экране.

Во время воспроизведения музыки появляется следующий экран:



- Чтобы вернуться в меню музыки iPod из экрана обложки диска, нажмите кнопку .
- Чтобы вернуться в меню «Видео» или «Фото» во время просмотра видеозаписей или фотографий, коснитесь сенсорного экрана.

#### **Ускоренное воспроизведение в прямом/обратном направлении**

Нажмите и удерживайте в нажатом положении не менее секунды кнопку  $\ll$  или  $\gg$  на экране или на пульте дистанционного управления (17, 19); продолжайте удерживать кнопку в нажатом положении для ускоренного воспроизведения в прямом/обратном направлении. Чтобы вернуться к обычному воспроизведению, отпустите кнопку.

#### **Поиск по спискам воспроизведения/исполнителям/альбомам/песням**

Для поиска по спискам воспроизведения «Плейлист», исполнителям «Артист», альбомам «Альбом» и песням «Песня» нажимайте кнопку MENU (1) на пульте дистанционного управления, находясь в одном из следующих каталогов: «Плейлист», «Артист», «Альбом» или «Песня». Это позволит войти в соответствующий каталог; количество страниц и файлов этого каталога будет показано в верхней части страницы. Для получения доступа к странице или файлу введите номер этой страницы или файла напрямую с клавиатуры пульта дистанционного управления. Для выбора желаемой песни или файла нажимайте кнопку  $\ll$  или  $\gg$  (17, 19) на пульте дистанционного управления.

#### **Прямой ввод дорожки**

Для прямого выбора дорожки коснитесь кнопки  на экране; появится меню прямого ввода.

С помощью клавиатуры на экране введите номер желаемой дорожки. Чтобы начать воспроизведение, нажмите кнопку «Ввод».

Чтобы выйти из этого экрана, не выбирая новую дорожку, коснитесь кнопки «Выход».

Чтобы стереть введенное значение и начать ввод снова, коснитесь кнопки «Стереть».

Дорожка: _			
1	2	3	Выход
	4	5	
6	7	8	Ввод
9	0	Стереть	

---

**Примечание:** для передачи видео с проигрывателя iPod на VM9224R необходимо установить в меню настройки видео на iPod следующие параметры: TV Out = On, TV Signal = NTSC, и Widescreen = On.

**Примечание:** после отсоединения проигрывателя iPod, проигрыватель VM9224R будет всегда возвращаться в тот режим, который был установлен в момент подключения к нему проигрывателя iPod.

---

## Использование функции BLUETOOTH

*Примечание: для использования функции Bluetooth необходимо дополнительно приобрести модуль BTM10.*

### Оотехнологии Bluetooth

Технология Bluetooth обеспечивает беспроводное соединение на небольшое расстояние с помощью радиоволн. Эта технология была создана для того, чтобы отказаться от кабелей при использовании мобильных телефонов, переносных компьютеров и других подобных устройств. Технология Bluetooth работает в диапазоне частот 2,4 ГГц и позволяет передавать голос и данные со скоростью до одного мегабита в секунду. Технология Bluetooth была создана в 1998 году группой заинтересованных компаний, в которую вошли Ericsson, Intel, Nokia, Toshiba и IBM. В настоящее время эта технология используется почти 2000 компаний по всему миру. Обозначение и логотип Bluetooth принадлежат группе Bluetooth SIG, Inc и используются компанией Audiovox Corporation по лицензии. Другие товарные знаки и названия принадлежат соответствующим владельцам.

*Примечание: для передачи и приема голоса и данных с использованием беспроводной технологии Bluetooth расстояние по направлению прямой видимости между данным устройством и мобильным телефоном должно быть не более 8 метров. Однако расстояние передачи может стать меньше в зависимости от окружающих условий.*

Перед тем, как использовать функцию Bluetooth на аппарате VM9224R, необходимо приобрести и установить модуль BTM10. При правильном подключении должен загореться синий индикатор. Функцию Bluetooth можно использовать только в том случае, если установлен модуль BTM10. Убедитесь, что мобильный телефон поддерживает функцию Bluetooth (профили Headset и/или Handsfree). Для успешного использования соблюдайте следующие правила.



- Перед использованием функций Bluetooth необходимо провести процедуру подключения мобильного телефона с головным устройством VM9224R (обратитесь к разделу «Подключение системы Bluetooth с мобильным телефоном и головным устройством»). Перед началом подключения убедитесь, что аккумулятор мобильного телефона полностью заряжен. Это обеспечит оптимальные условия для соединения устройств.
- Проводите соединение в течение нескольких минут после включения мобильного телефона.
- После соединения мобильного телефона с данным проигрывателем на дисплее телефона появится номер модели аппарата «VM9224».
- Для получения наиболее высоких характеристик мобильный телефон должен находиться на расстоянии не более трех метров от головного устройства.
- Между мобильным телефоном и головным устройством должна оставаться прямая видимость. Никогда не ставьте между мобильным телефоном и головным устройством металлические объекты или другие препятствия.

- Некоторые мобильные телефоны (например, Sony Ericsson) могут иметь опцию «Power Saving Mode» (режим экономии питания). Не используйте данную функцию при работе с проигрывателем VM9224R.
- Перед приемом или осуществлением вызовов убедитесь, что на мобильном телефоне включена функция Bluetooth.
- Для обеспечения максимального качества/рабочих характеристик во время разговора необходимо находиться на расстоянии не более одного метра от модуля BTM10.
- Для разъединения мобильного телефона и головного устройства отключите функцию Bluetooth на мобильном телефоне или коснитесь кнопки .
- Осуществление прямого поиска в телефонной книге с головного устройства возможно только в том случае, если мобильный телефон поддерживает функцию выгрузки телефонной книги «Считывание». Если данная функция не поддерживается, на дисплее головного устройства при попытке загрузки телефонной книги появится сообщение «Невозможно».

## Пользовательский интерфейс функции Bluetooth

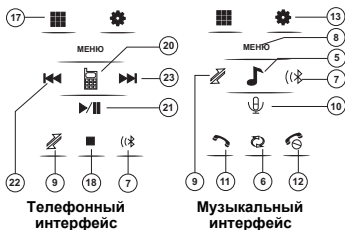
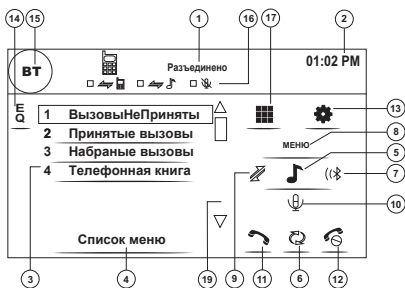
Ниже показаны экранные индикаторы и кнопки, используемые при работе с функцией Bluetooth.



1. Состояние текущего соединения/подключенное устройство
2. Текущее время
3. Меню Bluetooth
4. Текущее рабочее состояние
5. Переключение между меню «Телефон/Музыка»
6. Передача текущего телефонного вызова на трубку
7. Подключение с телефонным аппаратом Bluetooth (при первом использовании)
8. Выход из экрана списка вызовов
9. Подсоединить/отсоединить устройство Bluetooth (телефон, PDA, персональный музыкальный проигрыватель и т. п.) с функцией громкой связи
10. Отключить/включить микрофон во время текущего вызова
11. Ответ на входящий вызов/осуществление вызова
12. Отказ от приема входящего вызова/завершение вызова/выход из процесса сопряжения/выход из телефонной книги или списка вызовов
13.  : Коснитесь для получения доступа к меню настройки «Меню Настроек»
14. Коснитесь для получения доступа к эквалайзеру
15. Коснитесь для просмотра меню источников сигнала «Источник Сигнала» и выбора нового источника для воспроизведения
16. Индикаторы состояния (режим телефона, режим воспроизведения музыки, отключение микрофона)
17.  : Коснитесь для получения доступа к экрану прямого ввода
18.  : Коснитесь для остановки воспроизведения A2DP
19. Касайтесь полосы прокрутки и кнопок со стрелками для просмотра предыдущей/следующей страницы опций (появляются только тогда, когда это необходимо)
20. Переключение меню/режима «Телефон/Музыка»
21. >/||: Воспроизведение/пауза воспроизведения выбранного файла
22. I<<: Коснитесь для перехода к предыдущему файлу
23. >>I: Коснитесь для перехода к следующему файлу

## Профиль громкой связи (HFP)

Для беспроводного использования телефонного аппарата с данным проигрывателем необходимо сначала установить между ними соединение на базе технологии Bluetooth. Обычно соединение устанавливается с использованием профиля громкой связи HFP (Hands Free Profile), который обеспечивает полное управление всеми функциями телефонного аппарата. Однако, в зависимости от модели телефонного аппарата, соединение может быть установлено с помощью профиля HSP (Head Set Profile), что делает некоторые функции недоступными. Это ограничения телефонного аппарата, а не проигрывателя VM9224R.

Так как на рынке имеется большое количество мобильных телефонов Bluetooth, управление такими телефонными аппаратами с проигрывателем может различаться в большой степени.

Для управления телефоном с данного аппарата обращайтесь не только к этому руководству, но и к инструкции по эксплуатации мобильного телефона.

## Подключение системы Bluetooth с мобильным телефоном и головным устройством

1. Для запуска процесса подключения нажмите кнопку (⌘) (7). Во время соединения мобильный телефон должен находиться на расстоянии не более двух метров от головного устройства. (Чтобы прервать процесс подключения, нажмите кнопку (⌘) еще раз.)
2. Выберите на подключаемом мобильном телефоне опцию настройки соединения Bluetooth (информация по выбору режима настройки Bluetooth, включению/выключению функции Bluetooth и осуществлению подключения приводится в инструкции по эксплуатации телефонного аппарата).

---

**Примечание:** для соединения некоторым мобильным телефонам требуется пароль или код соединения. Если пароль или код требуется используемому телефону, необходимо ввести его в поле «Код Сопряжения» в подменю Bluetooth меню настройки «Меню Настроек». Кодом сопряжения по умолчанию для многих мобильных телефонов является «0000». Для проигрывателя VM9224R кодом по умолчанию является «1234». Инструкции по вводу кода соединения приводятся в разделе «Функции подменю Bluetooth» на странице 21.

---

3. На мобильном телефоне в списке подключаемых устройств выберите «VM9224».

  - Если подключение прошло успешно, на экране монитора появится номер модели или имя указанное в меню Bluetooth Setup имя мобильного телефона.
  - Если соединение не удалось, в нижней части экрана появится сообщение «Ошибка».

## Повторное соединение

После подключения с устройством Bluetooth для повторного соединения коснитесь кнопки ⌘ (9).

---

**Примечание:** для соединения с телефоном используются только кнопки на экранном интерфейсе аппарата.

---

При каждом нажатии кнопки ⌘ головное устройство будет автоматически соединяться с мобильным телефоном (только в том случае, если мобильный телефон ранее подключался с головным устройством).

## Управление входящими вызовами

Во время работы канала Bluetooth, при поступлении входящего вызова на мобильный телефон проигрыватель отключит воспроизводимый звук, поставит воспроизведение компакт-диска на паузу и переключится на экран Bluetooth. В верхней части экрана появится телефонный номер звонящего абонента.

### Ответ на входящий вызов

Для ответа на вызов коснитесь кнопки ⌘ (11).

**Примечание:** для ответа на вызов или отбоя можно использовать кнопку «TALK» на модуле BTM10.

### **Для улучшения качества приема говорите громко и четко.**

Для завершения разговора нажмите кнопку  (12). На экране в течение трех секунд будет показана продолжительность вызова, после чего будет восстановлен предыдущий режим.

### **Отказ от приема входящего вызова**

Для отказа в приеме входящего вызова коснитесь кнопки  на экране. Вызов будет возвращен на мобильный телефон, с которого можно будет ответить на него, или направлен в голосовую почту.

### **Регулировка уровня громкости**

Для повышения и понижения уровня громкости поворачивайте регулятор (7) на передней панели или нажимайте кнопки VOL+/VOL- (15, 16) на пульте дистанционного управления.

### **Отключение микрофона**

Для отключения микрофона коснитесь кнопки  (10) на экране. Чтобы восстановить работу микрофона, коснитесь этой же кнопки еще раз.

## **Осуществление исходящего вызова**

**Примечание:** для автоматического набора номера последнего принятого вызова нажмите кнопку  на главном экране функции Bluetooth.

1. Чтобы открыть экран прямого набора номера, коснитесь кнопки  на экране.

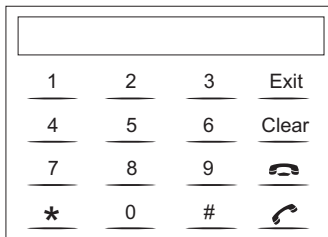

2. Для ввода телефонного номера используются кнопки 0–9, \* и #.

- Чтобы стереть последнюю введенную цифру, коснитесь кнопки CLEAR.
- Чтобы стереть весь введенный номер и начать ввод заново, коснитесь кнопки .

3. После ввода телефонного номера нажмите кнопку  для его набора. После того, как будет установлено соединение, экран прямого набора закроется.

Для завершения разговора нажмите кнопку .

## Переадресация вызова

Чтобы во время разговора переадресовать вызов с головного устройства обратно на мобильный телефон, коснитесь кнопки  (6) на экране монитора. На экране появится сообщение «Соединение». Переадресовывать вызов можно только после ответа на него.

## Список меню

Список меню выводится на левой стороне экрана. Для получения доступа к этому списку из других режимов коснитесь кнопки «МЕНЮ» на правой стороне экрана.

**Примечание:** не все телефонные аппараты позволяют получить доступ к спискам пропущенных, принятых или сделанных вызовов; некоторые телефонные аппараты не позволяют выгружать из своей памяти адресную книгу.

### *Пропущенные вызовы*

Список «ВызовыНеПриняты» (пропущенные вызовы) формируется из данных телефонных номеров пропущенных вызовов на мобильном телефоне. Номер последнего пропущенного вызова будет первым номером в списке. Для просмотра этого списка коснитесь опции «ВызовыНеПриняты» в меню на экране монитора. Чтобы осуществить вызов из списка «ВызовыНеПриняты», коснитесь номера на экране и затем коснитесь кнопки . Если данная функция недоступна, на экране монитора появится сообщение «Нет пропущенных вызовов» (запись о пропущенных вызовах получить невозможно).

### *Набранные телефонные номера*

Список «Набранные вызовы» (набранные телефонные номера) формируется из данных телефонных номеров, набранных на мобильном телефоне. Последний набранный номер будет первым номером в списке. Для просмотра этого списка коснитесь опции «Набранные вызовы» в меню на экране монитора. Чтобы осуществить вызов из списка «Набранные вызовы», коснитесь номера на экране и затем коснитесь кнопки . Если данная функция недоступна, на экране монитора появится сообщение «Нет набранных вызовов» (запись о набранных телефонных номерах получить невозможно).

### *Принятые вызовы*

Список «Принятые вызовы» (принятые вызовы) включает телефонные номера последних десяти вызовов, принятых на мобильном телефоне. Для просмотра этого списка коснитесь опции «Принятые вызовы» в меню на экране монитора. Номер последнего принятого вызова будет первым номером в списке. Чтобы осуществить вызов из списка «Принятые вызовы», коснитесь номера на экране и затем коснитесь кнопки . Если данная функция недоступна, на экране монитора появится сообщение «Нет принятых вызовов» (запись о телефонных номерах принятых вызовов получить невозможно).

### *Телефонная книга*

1. Чтобы вывести на экран монитора телефонную книгу, хранящуюся в памяти мобильного телефона, коснитесь опции меню «Телефонная книга». Во время загрузки телефонной книги на экране будет показано «Считывание...».
2. По завершении загрузки телефонной книги для перемещения по списку номеров используйте кнопки со стрелками и полосу прокрутки на правой стороне окна. Так как устройство загружает записи постранично, для загрузки телефонных номеров следующей странице может потребоваться некоторое время.
3. Коснитесь экрана и выделите в списке тот номер, который необходимо набрать. Затем коснитесь кнопки .

---

**Примечание:** некоторые мобильные телефоны не поддерживают выгрузку телефонной книги по Bluetooth. Это связано с ограничениями телефона, а не проигрывателя VM9224R.

---

## Настройка функции Bluetooth

### Автоматический ответ

Функция Auto answer позволяет настроить проигрыватель VM9224R таким образом, что он будет автоматически отвечать на входящие вызовы, поступающие на подключенный телефон Bluetooth. Для включения функции автоматического ответа:

1. Коснитесь кнопки  для получения доступа к меню настройки «Меню Настроек».
2. Выберите подменю Bluetooth.
3. Чтобы выбрать настройку «Авто» (автоматически), коснитесь на экране области справа от опции «Авто Ответ».

### Автоматическое соединение

Опция «Соединение» позволяет проигрывателю VM9214R автоматически соединяться с подключенным телефонным аппаратом Bluetooth, когда тот находится в пределах досягаемости. Если для опции «Соединение» установлена настройка «Вручную», для установки соединения с телефонным аппаратом потребуется нажимать кнопку . Для включения функции автоматического соединения:

1. Коснитесь кнопки  для получения доступа к меню настройки «Меню Настроек».
2. Выберите подменю Bluetooth.
3. Чтобы выбрать настройку «Авто» (автоматически), коснитесь на экране области справа от опции «Соединение».

## Усовершенствованный профиль передачи аудиосигнала (A2DP)

Аппарат VM9224R позволяет воспроизводить аудиофайлы, хранящиеся в памяти телефонного аппарата, PDA или персонального музыкального проигрывателя, по соединению Bluetooth.

Перед использованием проигрывателя аудиозаписей может потребоваться ввести в устройство PIN-код. Введите PIN-код, как описано в разделе «Функции подменю Bluetooth» на странице 21.

---

**Примечание:** перед осуществлением телефонного вызова выйдите из режима A2DP, так как в зависимости от модели мобильного телефона результаты могут быть неожиданными.

---

Аппарат VM9224R позволяет управлять звуковым проигрывателем Bluetooth с использованием профиля A2DP или профиля AVRCP. К данному проигрывателю можно подключать звуковые проигрыватели Bluetooth (или адаптеры Bluetooth), совместимые с этими профилями. Функционирование зависит от используемого профиля.

# Поиск и устранение неисправностей

**Таблица 6. Поиск и устранение неисправностей**

Проблема	Причина	Устранение
<i>Общее</i>		
Устройство не включается	Перегорел предохранитель ресивера	Установите новый предохранитель соответствующего номинала
	Перегорел предохранитель у аккумулятора батареи автомобиля	Установите новый предохранитель соответствующего номинала
	Неправильная работа	Нажмите кнопку RESET в нижнем правом углу передней панели
Пульт дистанционного управления не работает	Израсходован заряд батарейки питания	Поменяйте батарейку на новую
	Батарейка установлена неправильно	Выньте батарейку и установите ее правильно
Нет выходного аудиосигнала/слабый выходной аудиосигнал	Неправильно подключение к аудиовыходу	Проверьте правильность подключения проводов и устраните неисправность
	Установлен слишком низкий уровень громкости	Повысьте уровень громкости
	Неправильное подключение провода «MUTE»	Подключите провод «MUTE» в соответствии со схемой подключения проводов
	Повреждены акустические системы	Замените акустические системы
	Неправильно настроен баланс громкости каналов	Установите регулировку баланса каналов в центральное положение
Низкое качество звучания или искажения	Используется пиратский диск	Используйте оригинальный диск
	Допустимая мощность акустических систем не соответствует характеристикам ресивера	Подключите подходящие акустические системы
При выключении зажигания ресивер перезапускается самостоятельно	Короткое замыкание акустической системы	Проверьте подключение акустических систем
	Неправильное соединение штатного провода ACC и провода плюсовой клеммы аккумуляторной батареи	Проверьте правильность подключения проводов и устраните неисправность
<i>Монитор TFT</i>		
Нет изображения	Неправильное подключение к выключателю стояночного тормоза	Проверьте правильность подключения проводов и устраните неисправность
	Не задействован стояночный тормоз	Остановите автомобиль в безопасном месте и задействуйте стояночный тормоз
Мерцающее изображение или помехи на экране	Установленная настройка телевизионной системы не совместима с диском DVD	Измените настройку в соответствии с диском
	Неправильное подключение проводов подачи видеосигнала	Проверьте правильность подключения проводов и устраните неисправность
Вытянутое изображение или неправильное соотношение высоты/ширины изображения	Неправильная настройка формата изображения	Установите правильную настройку формата изображения

Таблица 6. Поиск и устранение неисправностей

Проблема	Причина	Устранение
<i>Тюнер</i>		
Плохая настройка на радиостанции	Автоматическая антенна выдвинута не полностью	Правильно подключите кабель управления автоматической антенной
	Автоматическая антенна подключена неправильно	Правильно подключите кабель управления автоматической антенной
	Включена функция местного приема (LOCAL)	Отключите функцию LOCAL
Невозможно загрузить диск	Внутри устройства уже имеется диск	Удалите диск из проигрывателя и загрузите в него новый диск
Нечеткое, искаженное или темное изображение	Используется нелегальный диск	Используйте оригинальный диск
Диск не воспроизводится	Диск покороблен или поцарапан	Используйте диск, не имеющий повреждений
	Диск грязный или влажный	Очистите диск мягкой тканью
	Загрязнился лазерный считыватель сигнала	Очистите лазерный считыватель сигнала с помощью специального чистящего диска
	Используется несовместимый диск	Используйте совместимый диск
	Рейтинг диска превышает предельную настройку функции «Возраст контроль»	Установите более низкую настройку функции «Возраст контроль»
	Код региона, указанный на диске, несовместим с проигрывателем	Используйте диск с подходящим кодом региона
Во время воспроизведения диска VCD невозможно использовать функцию PBC	Диск загружается неправильно (перевернут)	Загружайте диск так, чтобы сторона с надписями была вверх
	С данным диском невозможно использовать функцию PBC	
Во время воспроизведения диска VCD невозможно использовать функцию повторного воспроизведения или поиска	Включена функция PBC	Отключите функцию PBC
<i>MP3</i>		
Прерывание звучания во время воспроизведения	Диск грязный или поцарапанный	Очистите или замените диск
	Файлы повреждены или плохо записаны.	Воссоздайте диск с правильно записанными файлами

## Сообщения об ошибке

**Таблица 7. Сообщения об ошибке**

Сообщение на дисплее	Причина	Устранение
«Загрузка...»	Осуществляется считывание диска	
«Плохой диск»	Диск загрязнен	Очистите диск мягкой тканью
	Диск перевернут В проигрыватель не загружен диск	Загружайте диск стороной с надписями вверх Загрузите диск
«Плохой диск»	Диск загрязнен	Очистите диск мягкой тканью
	Диск перевернут	Загружайте диск стороной с надписями вверх
«Плохой диск» (неизвестный диск)	Формат диска несовместим с данным устройством	
«Ошибочный регион»	Используемый диск DVD несовместим с кодом региона данного проигрывателя	
«Ошибка»	Неправильная работа механизма	Для перезапуска механизма загрузки нажмите кнопку EJECT и удерживайте ее в нажатом положении 5 секунд

## **Уход и обслуживание**

1. Для очистки передней панели или монитора используйте только чистую ткань и нейтральное моющее средство. Использование грубой ткани или активного чистящего средства (например, спирта) может привести к появлению царапин или обесцвечиванию поверхности.
2. Следите за тем, чтобы на устройство не попадала вода или жидкие чистящие средства.
3. Если внутри проигрывателя будет слишком высокая температура, схема защиты автоматически остановит воспроизведение диска. В подобных случаях дайте устройству охладиться, и только затем снова используйте его для воспроизведения.
4. Никогда не загружайте в проигрыватель никакие диски, кроме компакт-дисков диаметром 12 см; использование других дисков может привести к повреждению механизма проигрывателя.
5. Не пытайтесь загружать в данный проигрыватель диски диаметром 8 см, как с адаптером, так и без него, так как это может привести к повреждению проигрывателя и/или диска. На подобные повреждения не распространяется действие гарантийных обязательств производителя.
6. Проигрыватель компакт-дисков может работать неправильно при слишком высокой или слишком низкой температуре. В подобных случаях перед использованием проигрывателя подождите, пока температура внутри салона автомобиля не станет нормальной.
7. При прогреве автомобиля в холодное время года или в условиях высокой влажности на жидкокристаллической панели может появиться конденсат. В подобных случаях экран будет работать неправильно, пока влага не испарится.
8. Из-за особых условий эксплуатации в салоне автомобиля рекомендуется использовать чистящий диск чаще, чем в случае аналогичной техники, используемой в домашних условиях.

## Технические характеристики

### **Проигрыватель DVD/CD**

Поддерживаемые форматы дисков:	DVD±R/RW (однослойные и двухслойные), CD-R/RW
Поддерживаемые мультимедийные форматы:	CD-DA, MP3, WMA, VCD, SVCD, Xvid, AVI, MPEG1 и MPEG2
Отношение сигнал/шум:	>95 дБА
Динамический диапазон:	>95 дБ
Диапазон воспроизводимых частот:	20 Гц – 20 кГц, -3 дБ
Разделение каналов:	>60 дБ на частоте 1 кГц
Цифроаналоговый преобразователь:	высококачественный 24-битовый/ частота дискретизации 192 кГц, мультибитовый модулятор Sigma-Delta

### **Видео**

Формат:	NTSC, PAL (автоматическое определение)
Выходной сигнал:	размах 1 В (75 Ом)
Входной сигнал:	размах 1 В (75 Ом)

### **Тюнер FM**

Диапазон настройки:	87,5 – 107,9 МГц
Чувствительность в монофоническом режиме (-30 дБ):	9 дБф
Пороговая чувствительность (-50 дБ):	15 дБф
Избирательность по соседнему каналу:	70 дБ
Отношение сигнал-шум на частоте 1 кГц:	58 дБ
Подавление помех по зеркальному каналу:	80 дБ
Разделение стереоканалов на частоте 1 кГц:	> 30 дБ
Диапазон воспроизводимых частот:	30 Гц – 15 кГц, -3 дБ

### **Тюнер AM**

Диапазон настройки:	530 кГц – 1720 кГц
Чувствительность (-20 дБ):	15 мкВ
Отношение сигнал-шум на частоте 1 кГц:	50 дБ
Подавление помех по зеркальному каналу:	60 дБ
Диапазон воспроизводимых частот:	50 Гц – 2 кГц, -3 дБ

### **Монитор**

Размер экрана:	6,2 дюйма (15,7 см) по диагонали, формат изображения 16:9
Тип экрана:	ЖК-дисплей высокой четкости с матрицей TFT
Разрешение:	1 152 000 пикселей, 800 x 3 (Ш) x 480 (В)

### **Общие характеристики**

Полное сопротивление дополнительного входа:	10 кОм
Источник питания:	от 11 до 16 В постоянного тока, минус соединен с «массой»
Активная антенна (синий провод):	не более 500 мА, защита по превышению тока
Дистанционное включение усилителя (сине-белый провод):	не более 500 мА, защита по превышению тока
Температура хранения:	от -20°C до 65°C
Диапазон рабочих температур:	от 0°C до 50°C

Предохранитель: типа mini ATM, 15 А

Габариты корпуса DIN (мм): 178 x 178 x 50

### **Номинальная мощность СЕА**



Выходная мощность:

13 Вт RMS x 4 канала при нагрузке 4 Ом и полном коэффициенте гармоник + шумы < 1%

Отношение сигнал/шум: на 70 дБА ниже опорного значения (опорное значение 1 Вт, 4 Ом)

Диапазон воспроизводимых частот:

20 Гц – 20 кГц (-3 дБ), в качестве источника опорного сигнала используется вход Aux

Эталонное напряжение питания:

14,4 В постоянного тока

*\* Технические характеристики могут изменяться без дополнительного уведомления.*





Designed & Engineered by Audiovox

Генеральный поставщик  
Progressive Innovative Technology, Inc.  
Москва тел.: +7 (495) 967-33-23/24  
Киев тел.: +38 (044) 562-01-51  
office@jensenru.ru



[www.piti.ru](http://www.piti.ru)

Изготовлено по особому заказу.  
Сделано в Китае.  
Разработано и сконструировано в США.

[www.jensenru.ru](http://www.jensenru.ru)