

JVC

D-ILA PROJEKTOR PROIETTORE D-ILA ПРОЕКТОР D-ILA DLA-RS25

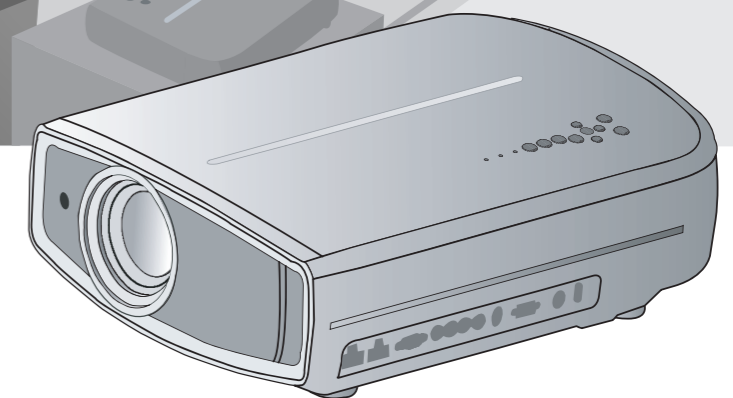

D-ILA[®]
HDMI[™]
HIGH-DEFINITION MULTIMEDIA INTERFACE

THX[®]

isf[®]
CCC

DLA-RS25

DLA-RS25

D-ILA PROJEKTOR
PROIETTORE D-ILA
ПРОЕКТОР D-ILA

JVC

Sicherheitsmassnahmen

WICHTIGE INFORMATIONEN

Dieses Produkt arbeitet mit einer Hochdruck-Entladungslampe (HID), die Quecksilber enthält.

Die Entsorgung solcher Materialien wird durch umweltrechtliche Bestimmungen geregelt. Informieren Sie sich bei Ihrer Stadtverwaltung über Möglichkeiten zur korrekten Entsorgung. In den USA wenden Sie sich an die Electronic Industries Alliance:
<http://www.eiae.org>.

WARNUNG:

UM FEUER ODER STROMSCHLAGGEFAHREN ZU VERHINDERN, DAS GERÄT WEDER REGEN NOCH ANDEREN FLÜSSIGKEITEN AUSSETZEN.

WARNUNG:

DIESES GERÄT MUSS GEERDET SEIN.

VORSICHT:

Um das Stromschlagrisiko zu senken, die Abdeckung nicht entfernen. Kundendienstarbeiten durch qualifiziertes Wartungspersonal durchführen lassen.

Ihr Projektor ist zur Erfüllung der FCC-Richtlinien mit einem dreipoligen, geerdeten Stecker ausgestattet. Falls sich der Stecker nicht in Ihre Steckdose einstecken lassen sollte, wenden Sie sich bitte an einen Elektriker.

FCC-Hinweise (nur für USA)

ACHTUNG:

Jegliche Änderungen oder Modifikationen, die nicht von JVC zugelassen sind, können die Berechtigung des Benutzers zum Betrieb dieses Gerätes erlöschen lassen.

HINWEIS:

Dieses Gerät wurde getestet und als mit den Grenzwerten für Digitalgeräte der Klasse B gemäß Teil 15 der FCC-Regularien übereinstimmend befunden. Diese Grenzwerte wurden geschaffen, um angemessenen Schutz gegen Störungen beim Betrieb in Wohngebieten zu gewährleisten. Dieses Gerät erzeugt, verwendet und kann Hochfrequenzenergie abstrahlen und kann - falls nicht in Übereinstimmung mit den Bedienungsanweisungen installiert und verwendet - Störungen der Funkkommunikation verursachen. Allerdings ist nicht gewährleistet, dass es in bestimmten Installationen nicht zu Störungen kommt. Falls dieses Gerät Störungen des Radio- oder Fernsehempfangs verursachen sollte, was leicht durch Aus- und Einschalten des Gerätes herausgefunden werden kann, wird dem Anwender empfohlen, die Störung durch eine oder mehrere der folgenden Maßnahmen zu beseitigen:

- Neuausrichtung oder Neuplatzierung der Empfangsantenne(n).
- Vergrößern des Abstands zwischen Gerät und Empfänger.
- Anschluss des Gerätes an einen vom Stromkreis des Empfängers getrennten Stromkreis.
- Hinzuziehen des Händlers oder eines erfahrenen Radio-/Fernsehtechnikers.

Hinweise zum Betriebsgeräusch (nur gültig für Deutschland)

Maschinenlärminformations-Verordnung 3. GSGV, 18.1.1991: Der Schalldruck an der Bedienerposition entspricht laut ISO 7779 maximal 20 dB (A).

Über den Aufstellungsort/ Stellen

Sie den Projektor nicht an Orten auf, die das Gewicht des Projektors nicht tragen können.

Wenn der Aufstellungsort keine ausreichende Tragfähigkeit aufweist, könnte der Projektor herunterfallen oder umkippen und auf diese Weise Personen verletzen.

WICHTIGE SICHERHEITSMASSNAHMEN

Elektrische Energie kann zu vielen nützlichen Zwecken eingesetzt werden. Dieses Gerät ist im Hinblick auf Ihre persönliche Sicherheit konstruiert und hergestellt worden. Aber EINE UNSACHGEMÄSSE VERWENDUNG DES GERÄTS KANN EINEN BRAND ODER STROMSCHLAG AUSLÖSEN. Um die in diesem Gerät eingebauten Schutzvorrichtungen nicht zu umgehen, müssen die folgenden Grundregeln für Installation, Gebrauch und Wartung eingehalten werden. Bitte lesen Sie die folgenden „Wichtige Sicherheitsmaßnahmen“ vor Gebrauch sorgfältig durch.

- Alle Sicherheits- und Bedienanweisungen müssen vor der Inbetriebnahme des Produkts gelesen werden.
- Die Sicherheits- und Bedienungsanleitung zur späteren Bezugnahme aufbewahren.
- Alle Warnungen auf dem Gerät und in der Bedienungsanleitung beachten.
- Alle Bedienungsanweisungen unbedingt befolgen.
- Den Projektor in der Nähe einer Steckdose aufstellen, wo der Netzstecker leicht abgezogen werden kann.
- Vor der Reinigung immer das Gerät vom Netz trennen. Keine Flüssigkeit- oder Aerosolreinigungsmittel verwenden. Zur Reinigung ein feuchtes Tuch verwenden.
- Keine Geräteerweiterungen benutzen, die nicht vom Gerätehersteller empfohlen werden, da sie gefährlich sein können.
- Das Gerät nicht in der Nähe von Wasser benutzen. Das Gerät nicht sofort benutzen, wenn es von einem kalten in einen warmen Raum gebracht wird, da dies Kondensation verursacht, die wiederum zu Brand, Stromschlag und anderen Gefahren führen kann.
- Das Gerät nicht auf einen instabilen Rollwagen, Ständer oder Tisch stellen. Es kann um- bzw. Herunterfallen, wobei Kinder oder auch Erwachsene schwer verletzt werden können oder das Gerät schwer beschädigt werden kann. Das Gerät nach den Anweisungen des Herstellers aufstellen und eine Halterung benutzen, die vom Hersteller empfohlen wird.
- Wenn das Gerät auf einem Rollwagen benutzt wird, müssen abrupte Stopps, übermäßige Kräfte und Unebenheiten, die das Gerät und den Rollwagen zum Umkippen bringen können, vermieden werden, wodurch das Gerät beschädigt oder der Bediener verletzt werden kann.
- Schlitze und Öffnungen im Gehäuse sind für die Lüftung vorhanden. Sie sichern den zuverlässigen Betrieb des Gerätes und schützen es vor Überhitzung. Diese Öffnungen dürfen nicht blockiert oder abgedeckt werden. (Die Öffnungen dürfen nie blockiert werden, indem das Gerät auf ein Bett, Sofa, einen Teppich oder eine ähnlich geartete Fläche gestellt wird. Es darf nicht in eine eingebaute Konstruktion wie ein Bücherregal oder einen Rahmen gestellt werden, sofern nicht für die richtige Lüftung gesorgt wird und die Anweisungen des Herstellers eingehalten werden.)

PORTABLE CART WARNING
(symbol provided by RETAC)



S3126A

- Um eine bessere Wärmeverteilung zu ermöglichen, einen Abstand zwischen dem Gerät und seiner Umgebung, wie nachstehend gezeigt, einhalten. Befindet sich dieses Gerät in einem geschlossenen Raum mit den nachstehenden Maßen, ein Klimagerät verwenden, damit die innere und äußere Temperatur gleich sind. Überhitzen kann zu einer Beschädigung führen.

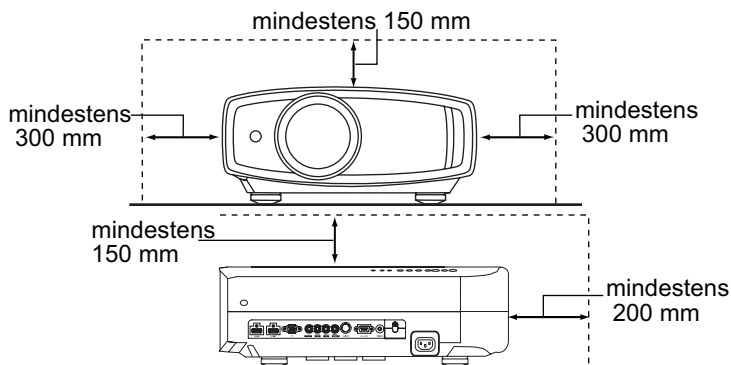

- Angaben zur Stromversorgung finden Sie auf dem Typenschild. Falls Sie nicht genau wissen, welche Stromversorgung bei Ihnen zum Einsatz kommt, wenden Sie sich bitte an Ihren Händler oder an Ihr Energieversorgungsunternehmen.
- Dieses Gerät ist mit einem dreipoligen Stecker ausgerüstet. Dieser Stecker paßt nur in eine geerdete Netzsteckdose. Wenn Sie nicht in der Lage sind, den Stecker in die Steckdose einzustecken, setzen Sie sich mit Ihrem Elektriker in Verbindung, um die richtige Steckdose zu installieren. Nicht die Sicherheitsfunktion des geerdeten Steckers umgehen.
- Netzkabel müssen so verlegt werden, daß niemand auf sie treten oder sie durch darauf liegende oder dagegen gelehnte Gegenstände anderweitig beschädigt werden können. An Türen, Steckern, Steckdosen und an der Stelle, an der die Kabel das Gerät verlassen, besonders acht geben.
- Den Netzstecker von der Wandsteckdose zum zusätzlichen Schutz dieses Geräts während eines Gewitters, oder wenn es für längere Zeit nicht benutzt oder unbeaufsichtigt stehen gelassen wird, abziehen und das Kabelsystem abtrennen. Dadurch wird ein möglicher Schaden am Gerät durch Blitzschlag oder Netzleitungs-Spannungssöße verhindert.
- Wandsteckdosen, Verlängerungskabel oder Zusatzsteckdosen an anderen Geräten nicht überlasten, da dies eine Brand- und Stromschlaggefahr darstellen kann.
- Nie Gegenstände welcher Art auch immer durch die Öffnungen in dieses Gerät stecken, da sie gefährliche Spannungspunkte berühren können, was einen Brand oder elektrischen Schlag auslösen kann. Keine Flüssigkeiten auf dem Gerät verschütten.
- Nicht versuchen, dieses Gerät selbst zu warten, da Sie durch Öffnen oder Entfernen der Abdeckungen gefährlichen Spannungen und anderen Gefahren ausgesetzt werden können. Alle Kundendienstarbeiten qualifiziertem Wartungspersonal überlassen.
- Unter den folgenden Umständen den Stecker aus der Wandsteckdose herausziehen und Kundendienstarbeiten von qualifiziertem Wartungspersonal ausführen lassen:
 - a) Wenn das Netzkabel oder der Netzstecker beschädigt ist.
 - b) Wenn Flüssigkeit auf dem Gerät verschüttet wurde oder Gegenstände in das Gerät geraten sind.
 - c) Wenn das Gerät Regen oder Wasser ausgesetzt worden ist.
 - d) Wenn das Gerät bei Befolgung der Bedienungsanleitung nicht normal funktioniert. Nur die Bedienelemente einstellen, die von der Bedienungsanleitung behandelt werden, da eine falsche Einstellung von Bedienelementen zu Schäden führen kann und oft umfassende Korrekturarbeiten von einem qualifizierten Techniker erforderlich machen, um das Gerät wieder in Normalbetrieb zurückzuführen.
 - e) Wenn das Gerät fallengelassen oder auf andere Weise beschädigt worden ist.
 - f) Wenn das Gerät eine deutliche Veränderung in seiner Leistung zeigt, zeigt das einen Wartungsbedarf an.

- Wenn Ersatzteile erforderlich sind, sicherstellen, daß der Servicetechniker Ersatzteile benutzt, die durch den Hersteller empfohlen werden oder die gleichen Eigenschaften wie die ursprünglichen Teile haben. Nicht vom Hersteller zugelassene Ersatzteile können einen Brand, Stromschlag oder andere Gefahren auslösen.
- Nach Beendigung aller Kundendienstarbeiten oder Reparaturen an diesem Gerät den Servicetechniker bitten, die Sicherheitsüberprüfungen auszuführen, um den einwandfreien Betriebszustand des Gerätes sicherzustellen.
- Das Gerät mehr als 35 cm von Wärmequellen wie Heizkörpern, Wärmespeichern, Öfen und anderen Geräten (einschließlich Verstärkern) aufstellen, die Wärme erzeugen können.
- Wenn Sie andere Geräte wie Videorekorder oder DVD-Spieler einschalten, müssen Sie die Stromversorgung dieses Geräts zum Schutz gegen elektrischen Schlag ausschalten.
- Brennbares Material nicht hinter dem Kühlungslüfter aufbewahren. Zum Beispiel Tücher, Papier, Streichhölzer, Aerosoldosen oder Gasanzünder, die bei Überhitzung besondere Gefahrenherde darstellen.
- Nicht in die Projektionslinse blicken, während die Projektionslampe eingeschaltet ist. Ein direkter Blick in das extrem grelle Licht kann die Sehkraft dauerhaft beeinträchtigen.
- Nicht durch die Öffnungen (Lüftungsöffnungen) usw. in das Innere des Geräts blicken. Nicht durch Öffnen des Gehäuses direkt in die Projektionslampe blicken, wenn die Projektionslampe eingeschaltet ist. Die Projektionslampe produziert auch UV-Strahlen, und die Leuchtkraft ist so stark, daß Augenschäden hervorgerufen werden können.
- Die Projektionslampe (Lampeneinheit) nicht fallenlassen, gegen Gegenstände schlagen oder auf irgendeine Weise beschädigen. Dabei kann die Lampe bersten, was zu Verletzungen führen kann. Keine beschädigte Projektionslampe verwenden. Falls die Projektionslampe beschädigt ist, lassen Sie das Gerät beim Fachhändler reparieren. Fragmente von einer geborstenen Projektionslampe können Verletzungen verursachen.
- Unter hohem Druck stehender Quecksilberdampf ist in der Projektionslampe (Lampeneinheit) dieses Projektors enthalten. Bei der Entsorgung der Lampe immer vorsichtig sein und alle örtlichen Vorschriften beachten. Weitere Auskünfte erhalten Sie bei Ihrem Fachhändler.
- Montieren Sie den Projektor nicht an einem Ort an der Decke, der Schwingungen ausgesetzt ist. Andernfalls kann die Halterung des Projektors durch die Schwingungen beschädigt werden, so daß der Projektor herunterfallen oder umkippen und auf diese Weise zu Verletzungen führen kann.
- Nur Zubehörcabel benutzen, die für dieses Gerät ausgelegt sind, um Stromschlag zu vermeiden.

*** Lassen Sie das Gerät NICHT von unqualifiziertem Personal installieren**

Bitten Sie unbedingt Ihren Fachhändler, das Gerät zu installieren (z.B. an der Decke anzubringen), da zur Installation spezielle technische Kenntnisse und Fähigkeiten erforderlich sind. Wenn die Installation von unqualifiziertem Personal vorgenommen wird, besteht die Gefahr von Verletzungen oder elektrischen Schlägen.

Sicherheitsmassnahmen(Fortsetzung)

NETZANSCHLUSS

Gilt nur für USA und Kanada.
Ausschließlich folgendes Netzkabel verwenden.

Netzkabel



Die Netzspannung dieses Geräts ist 110 - 240V Wechselstrom, das angeschlossene Netzkabel entspricht der folgenden Speisespannung. Nur das Netzkabel benutzen, das von unserem Händler zur Sicherstellung von Sicherheit und EMV vorgesehen ist. Wenn das Gerät mit einer anderen Speisespannung benutzt wird, muß das Netzkabel gewechselt werden. Stellen Sie sicher, daß das für den Projektor verwendete Netzkabel das für die an Ihrem Wohnort vorhandenen Steckdosen geeignete ist. Lassen Sie sich von Ihrem Fachhändler beraten.

Netzkabel

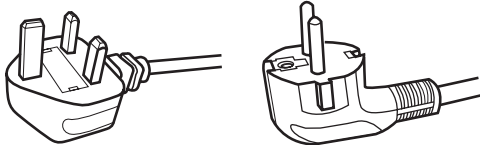

Für Großbritannien

Für europäische Länder

WARNUNG:

Nicht den Netzstecker von diesem Gerät abtrennen.
Wenn der mitgelieferte Stecker nicht für die vorhandene Steckdose geeignet ist, besorgen Sie ein geeignetes, sicherheitsgeprüftes Verlängerungskabel oder einen Adapter oder lassen Sie sich von Ihrem Fachhändler beraten. Wenn trotzdem der Netzstecker abgetrennt wird, den Stecker sofort entsorgen, um eine mögliche Stromschlaggefahr durch ungewollte Verbindung zur Netzversorgung zu vermeiden. Wird ein neuer Netzstecker angebracht, der Anleitung unten folgen.

WARNUNG:

DIESES GERÄT MUSS GEERDET SEIN.

WICHTIG:

Die Drähte im Netzkabel an diesem Gerät sind wie folgt farbkodiert:

- Grün-und-Gelb : Erde
- Blau : Neutral
- Braun : Stromführend

Da diese Farben nicht unbedingt der Farbcodierung Ihrer Steckdose entsprechen, folgendermaßen verfahren:

Der grün/gelbe Draht muß mit der Klemme verbunden werden, die mit dem Buchstaben E oder dem Erdungssymbol M gekennzeichnet oder verbunden ist.

Der blaue Draht muß mit der Klemme verbunden werden, die mit dem Buchstaben N gekennzeichnet oder schwarz ist.

Der braune Draht muß mit der Klemme verbunden werden, die mit dem Buchstaben L gekennzeichnet oder rot ist.

NETZANSCHLUSS (Nur Großbritannien)

Beim Ersetzen einer Sicherung sicherstellen, daß nur eine zugelassene Sicherung der richtigen Stärke verwendet wird, und den Sicherungsdeckel wieder einsetzen.

WENN ZWEIFEL BESTEHEN — WENDEN SIE SICH AN EINEN QUALIFIZIERTEN ELEKTRIKER.

Das Fach für die Sicherung mit einem Schlitzschraubendreher öffnen und die Sicherung ersetzen. (* Siehe hierzu die nachfolgende Abbildung.)

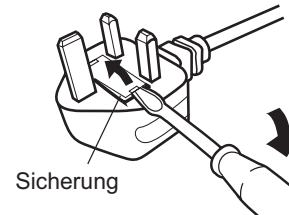

Sehr geehrter Kunde, sehr geehrte Kundin,

Dieses Gerät stimmt mit den gültigen europäischen Richtlinien und Normen bezüglich elektromagnetischer Verträglichkeit und elektrischer Sicherheit überein.

Die europäische Vertretung für die Victor Company of Japan, Limited ist:

JVC Technical Services Europe GmbH

Postfach 10 05 04

61145 Friedberg

Deutschland

Information for Users on Disposal of Old Equipment and Batteries**Products****Battery****[European Union only]**

These symbols indicate that equipment with these symbols should not be disposed of as general household waste. If you want to dispose of the product or battery, please consider the collection systems or facilities for appropriate recycling.

Notice: The sign Pb below the symbol for batteries indicates that this battery contains lead.

Benutzerinformationen zur Entsorgung alter Geräte und Batterien**Produkte****Batterie****[Nur Europäische Union]**

Diese Symbole zeigen an, dass derartig gekennzeichnete Geräte nicht als normaler Haushaltsabfall entsorgt werden dürfen. Wenden Sie sich zur Entsorgung des Produkts oder der Batterie an die hierfür vorgesehenen Sammelstellen oder Einrichtungen, damit eine fachgerechte Wiederverwertung möglich ist.

Hinweis: Das Zeichen Pb unterhalb des Batteriesymbols gibt an, dass diese Batterie Blei enthält.

Informations relatives à l'élimination des appareils et des piles usagés, à l'intention des utilisateurs**Produits****Pile****[Union européenne seulement]**

Si ces symboles figurent sur les produits, cela signifie qu'ils ne doivent pas être jetés comme déchets ménagers. Si vous voulez jeter ce produit ou cette pile, veuillez considérer le système de collection de déchets ou les centres de recyclage appropriés.

Notification: La marque Pb en dessous du symbole des piles indique que cette pile contient du plomb.

Informatie voor gebruikers over het verwijderen van oude apparatuur en batterijen**Producten****Batterij****[Alleen Europese Unie]**

Deze symbolen geven aan dat apparatuur met dit symbool niet mag worden weggegooid als algemeen huishoudelijk afval. Als u het product of de batterij wilt weggooien, kunt u inzamelsystemen of faciliteiten voor een geschikte recycling gebruiken.

Opmerking: Het teken Pb onder het batterijsymbool geeft aan dat deze batterij lood bevat.

Información para los usuarios sobre la eliminación de baterías/pilas usadas

■
Productos



Baterías/pilas

[Sólo Unión Europea]

Estos símbolos indican que el equipo con estos símbolos no debe desecharse con la basura doméstica. Si desea desechar el producto o batería/pila, acuda a los sistemas o centros de recogida para que los reciclen debidamente.

Atención: La indicación Pb debajo del símbolo de batería/pila indica que ésta contiene plomo.

Informazioni per gli utenti sullo smaltimento delle apparecchiature e batterie obsolete

■
Prodotti



Batteria

[Solo per l'Unione Europea]

Questi simboli indicano che le apparecchiature a cui sono relativi non devono essere smaltite tra i rifiuti domestici generici. Se si desidera smaltire questo prodotto o questa batteria, prendere in considerazione i sistemi o le strutture di raccolta appropriati per il riciclaggio corretto.

Nota: Il simbolo Pb sotto il simbolo delle batterie indica che questa batteria contiene piombo.

Informação para os utilizadores acerca da eliminação de equipamento usado e pilhas

■
Produtos



Pilha

[Apenas União Europeia]

Estes símbolos indicam que o equipamento com estes símbolos não deve ser eliminado juntamente com o restante lixo doméstico. Se pretende eliminar o produto ou a pilha, utilize os sistemas de recolha ou instalações para uma reciclagem apropriada.

Aviso: O sinal Pb abaixo do símbolo para pilhas indica que esta pilha contém chumbo.

Πληροφορίες για την απόρριψη παλαιού εξοπλισμού και μπαταριών

■
Προϊόντα



Μπαταρία

[Ευρωπαϊκή Ένωση μόνο]

Αυτά τα σύμβολα υποδηλώνουν ότι ο εξοπλισμός που τα φέρει δεν θα πρέπει να απορριφθεί ως κοινό οικιακό απόρριμμα. Εάν επιθυμείτε την απόρριψη αυτού του προϊόντος ή αυτής της μπαταρίας, χρησιμοποιήστε το σύστημα περισυλλογής ή εγκαταστάσεις για ανάλογη ανακύκλωση.

Σημείωση: Το σύμβολο Pb κάτω από το σύμβολο μπαταρίας υποδηλώνει ότι η μπαταρία περιέχει μόλυβδο.

Brugerinformation om bortskaffelse af gammelt udstyr og batterier

Produktter



Batteri

[Kun EU]

Disse symboler angiver, at udstyr med disse symboler ikke må bortskaffes som almindeligt husholdningsaffald. Hvis du ønsker at smide dette produkt eller batteri ud, bedes du overveje at bruge indsamlingssystemet eller steder, hvor der kan ske korrekt genbrug.

Bemærk: Tegnet Pb under symbolet for batterierne angiver, at dette batteri indeholder bly.

Tietoja vanhojen laitteiden ja akkujen hävittämisestä

Tuotteet



Akku

[Vain Euroopan unioni]

Nämä symbolit ilmaisevat, että symboleilla merkittyä laitetta ei tulisi hävittää tavallisen kotitalousjätteen mukana. Jos haluat hävittää tuotteen tai sen akun, tee se hyödyntämällä akkujen keräyspisteitä tai muita kierrätyspaikkoja.

Huomautus: Akkusymbolin alapuolella oleva Pb-merkintä tarkoittaa, että akku sisältää lyijyä.

Information för användare gällande bortskaffning av gammal utrustning och batterier

Produktter



Batteri

[Endast den Europeiska unionen]

Dessa symboler indikerar att utrustning med dessa symboler inte ska hanteras som vanligt hushållsavfall. Om du vill bortskaffa produkten eller batteriet ska du använda uppsamlingssystem eller inrättningar för lämplig återvinning.

Observera! Märkningen Pb under symbolen för batterier indikerar att detta batteri innehåller bly.

Opplysninger til brukere om kassering av gammelt utstyr og batterier

Produktter



Batteri

[Bare EU]

Disse symbolene viser at utstyr med dette symbolet, ikke skal kastes sammen med vanlig husholdningsavfall. Hvis du vil kassere dette produktet eller batteriet, skal du vurdere å bruke innsamlingsystemene eller andre muligheter for riktig gjenbruk.

Merk: Tegnet Pb under symbolet for batterier, viser at batteriet inneholder bly.

Сведения для пользователей по утилизации старого оборудования и батарей



Изделия



Батарея

[только для Европейского союза]

Данные символы указывают на то, что оборудование, на которое они нанесены, не должны утилизироваться, как обычные бытовые отходы. При необходимости утилизировать такое изделие или батарею обратитесь в специальный пункт сбора для их надлежащей переработки.

Уведомление: Надпись Pb под символом батарей указывает на то, что данная батарея содержит свинец.

Informace pro uživatele k likvidaci starého zařízení a baterií



Produkty



Baterie

[Pouze Evropská unie]

Tyto symboly označují, že produkty s těmito symboly se nesmí likvidovat jako běžný odpad. Pokud chcete produkt nebo baterii zlikvidovat, využijte sběrný systém nebo jiné zařízení, které zajišťuje řádnou recyklaci.

Upozornění: Značka Pb pod symbolem pro baterie znamená, že tato baterie obsahuje olovo.

Informacje dla użytkowników dotyczące poz bywania się zużytego sprzętu i baterii



Produkty



Bateria

[Tylko kraje Unii Europejskiej]

Te symbole oznaczają, że sprzętu nie należy wyrzucać razem z odpadami gospodarczymi. Jeśli trzeba po zbyć się tego produktu lub baterii, proszę skorzystać z systemu odbioru lub urządzeń do zbiórki odpadów elektronicznych, w celu odpowiedniego ponownego ich przetworzenia.

Uwaga: Oznaczenie Pb, znajdujące się pod symbolem baterii wskazuje, że ta bateria zawiera ołów.

Felhasználói információ az elhasznált berendezések és akkumulátorok elhelyezéséről



Termékek



Akkumulátor

[Csak az Európai Unióban]

Ez a szimbólum azt jelzi, hogy a berendezés nem helyezhető az általános háztartási hulladék közé. Ha meg szeretne szabadulni a terméktől vagy az akkumulátortól, akkor legyen tekintettel az gyűjtő rendszerre vagy intézményekre a megfelelő hasznosítás érdekében.

Megjegyzés: Az alábbi Pb szimbólum - ha az akkumulátoron megtalálható - azt jelzi, hogy az akkumulátor ólmot tartalmaz.

THX Certificatie



THX Certificatie

THX Ltd. werd door de filmmaker George Lucas opgericht om de beleving van films en home entertainment door middel van strenge technische normen en baanbrekende technologieën te verbeteren. In nauwe samenwerking met JVC heeft THX gebruikt gemaakt van ruim 25 jaar ervaring in filmproducties, bioscoopontwerpen en nabewerking om een thuisbioscoopprojector te ontwikkelen die tot beste in zijn klasse wordt gerekend.

Deze THX certificatie, die vooral op de beeldkwaliteit en de kwaliteit van signaalverwerking betrekking heeft, geeft u de zekerheid dat deze JVC projector een grote verscheidenheid van videomateriaal met optimale resolutie en met het correcte kleur- en luminantieniveau kan weergeven. Bovendien heeft THX een groot aantal tests voor signaalverwerking ontwikkeld waarin de geschiktheid van de projector voor scaling motionconversie en de-interliniëring zwaar op de proef zijn gesteld. Dit type analyses geeft vooraf een diepgaand inzicht in het gedrag van de projector bij de weergave van hogedefinitie- en standaarddefinitiemateriaal.

De JVC projector is ook uitgerust met de THX Movie Mode, een voorgekalibreerde video-instelling voor de weergave van films op DVD, Blu-ray HD en via de ether uitgezonden televisie. Deze afspeelfunctie is ontwikkeld om de beleving van films in de bioscoop in de woonomgeving te evenaren door de contrastverhouding, helderheid, kleurtemperatuur en andere parameters op dezelfde waarden in te stellen als die welke filmmakers bij de nabewerking van films hanteren. De THX Movie Modus garandeert ook dat de helderheid van de projector zich optimaal leent voor weergave op grootbeeldschermen.



AANBEVOLEN GEBRUIK

Alle thuisbioscopen en woonkamers

DE THX CERTIFICATIE BIEDT

THX Movie Modus:

- Correcte contrastverhouding en kleurtemperatuur
- Geen overscan of scaling
- Correct hogedefinitie-kleurengamma

THX PRESTATIES

Tot de Best in Class-parameters behoren:

- ANSI en sequentieel contrast
- Uniforme luminantie en kleurenbalans
- Kleurenregeling met grijschaal
- Optimale helderheid
- De-interlacing prestaties
- Jaggies en contourverbetering

Ga voor meer technische informatie naar www.thx.com



Ausführliche Informationen über ISF finden Sie auf der folgenden Webseite
<http://www.imagingscience.com/>

Inhalt

Erste Schritte

- Sicherheitsmassnahmen 2
- THX Certificatie 9
- isf-Informationen 9
- Inhalt 10
- Diese Bedienungsanleitung/Zubehör/
Optionales Zubehör 11
 - Diese Bedienungsanleitung 11
 - Zubehör 11
 - Optionales Zubehör 11
- Bedienelemente und Funktionen 12
- Fernbedienung verwenden 15
 - Batterien einlegen 15
 - Effektive Fernbedienungsreichweite 15

Vorbereitung

- Geräte zum Anschluss
auswählen 16
- Anschließen 17
 - Anschluss über Videokabel oder
S-Video-Kabel 17
 - Anschluss über Component-Videokabel 17
 - Anschluss über HDMI-Kabel 18
 - Anschluss über HDMI-DVI-Adapterkabel 18
 - Anschluss über SCART-Cinch-Kabel 19
 - Anschluss über RGB-Videokabel 19
 - Anschluss über PC-Kabel 20
 - Anschluss über Trigger-Kabel 20
- Projektor und Leinwand aufstellen.... 21
 - Winkel einstellen 21
 - Bildverschiebung 21
 - Bildgröße und Projektionsentfernung 22

Grundbedienung

- Bildprojektion 24
- Praktische Funktionen während der
Projektion 26
 - Bildgröße einstellen 26
 - Peripherie eines Bildes maskieren 26

Einstellungen

- Die Struktur des Einstellungsmenüs 28
- Einstellungsmenü 30
 - Hinweise zur Menübedienung 30
 - Einstellungsmenü 31
- Projizierte Bilder anpassen 42
 - Bildmodus-Grundeinstellungen ändern ... 42
 - Benutzerdefinierten Bildmodus
speichern 43
 - Benutzerdefinierten Bildmodus über das
Menü speichern 43

Problemlösung

- Problemlösung 44
- Was tun, wenn diese Meldungen
angezeigt werden 46
- Warnanzeigen 47
 - Vorgehensweise bei Warnungen 47
- Lampe austauschen 48
 - Lampe austauschen 48
 - Lampenlaufzeit zurücksetzen 50

Reinigung und Filterwechsel 51

Sonstiges

- RS-232C-Schnittstelle 52
 - RS-232C-Spezifikationen 52
 - Befehlsformat 52
 - RS-232C-Kommunikation – Beispiele 55
- Urheberrecht und Hinweise 56
 - Zu Warenzeichen und Urheberrecht 56
 - Vorsicht 56
 - Montage dieses Geräts 57
- Spezifikationen 58
 - Maße 60
- Index 61

Diese Bedienungsanleitung/Zubehör/ Optionales Zubehör

Diese Bedienungsanleitung

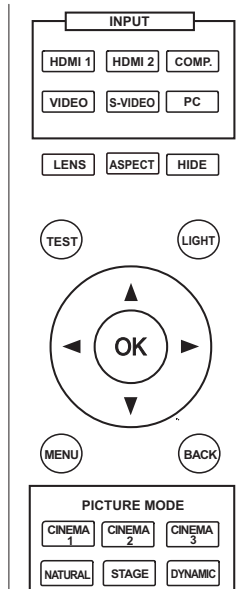

Die zu drückenden Tasten werden dunkler dargestellt; siehe Abbildung oben.

Diese Bedienungsanleitung beschreibt die Bedienung mit der Fernbedienung.

- Die Tasten an der Fernbedienung werden als [Tastename] beschrieben.
- Einträge, die im Menü gewählt werden können, werden als „Auswahlelement“ beschrieben.

• Konventionen dieser Bedienungsanleitung



Beschreibt Einschränkungen von Funktionen oder der Verwendung.



Verweist auf nützliche Informationen.



Beschreibt Sicherheitshinweise zum Betrieb.



S11

Weist auf Seiten zum Nachschlagen hin.

Zubehör

Fernbedienung	1 Stück
AAA-Batterien (zur Bestätigung des Betriebes)	2 Teile
Netzkabel Für den US-Markt (2 m).....	1 Stück
Netzkabel Für den EU-Markt (2 m).....	1 Stück
Netzkabel Für den Markt in Großbritannien (2 m).....	1 Stück

- Bedienungsanleitung, Garantiekarte und andere gedruckte Materialien sind ebenfalls im Lieferumfang enthalten.

Optionales Zubehör

Detaillierte Hinweise erhalten Sie von Ihrem Fachhändler.

- Austauschlampe: BHL5010-S(Lampeneinheit)
- Austauschfilter (schwarz): PB006560999(Innenfilter)

Bedienelemente und Funktionen

■ Vorderseite/linke Seite



VORSICHT

- Lassen Sie Ihre Finger beim Einstellen des Objektivversatzes nicht in den Objektivspalt geraten. Es besteht Quetschungsgefahr. (S25)
- Achten Sie darauf, dass beim Schließen der Objektivabdeckung weder Finger noch Gegenstände eingeklemmt werden. Dies kann zu Verletzungen und Fehlfunktionen führen.

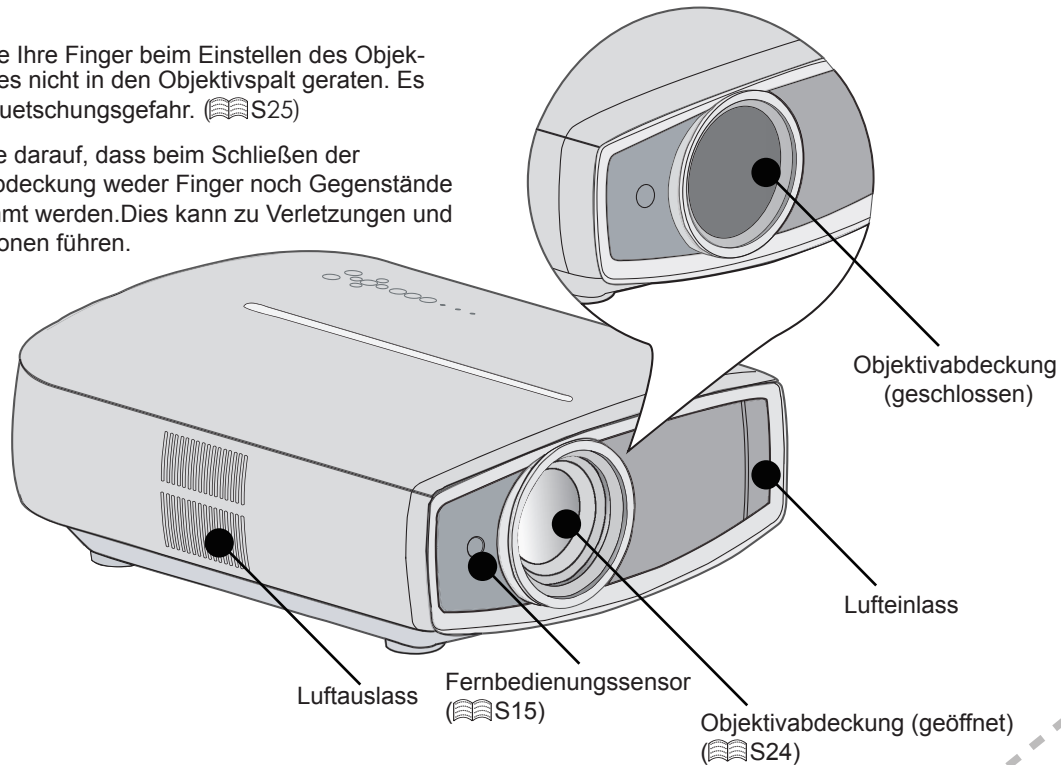

■ Rückseite/Oberseite/rechte Seite

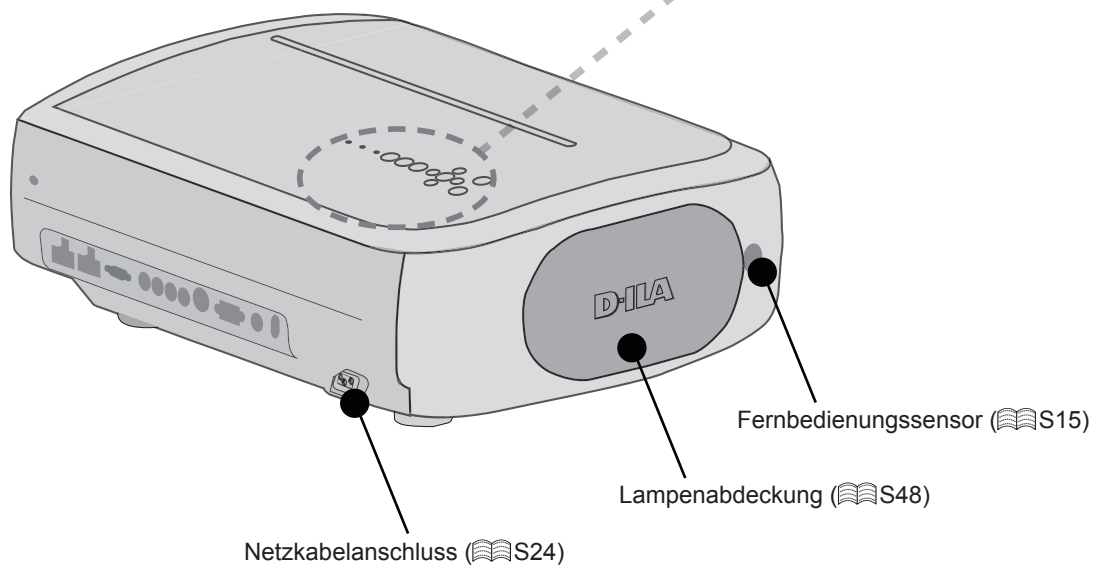

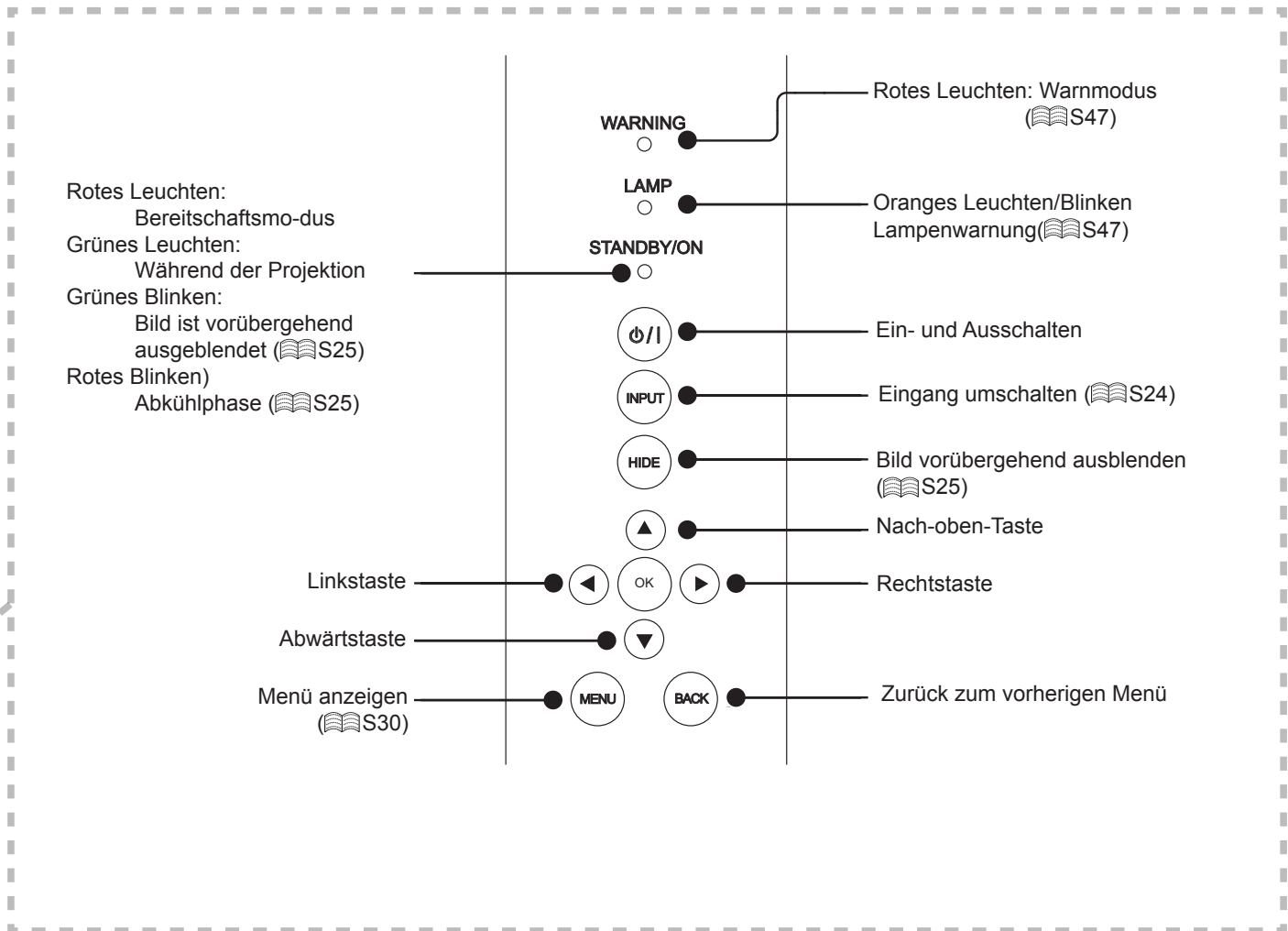

■ Unterseite

Füße: Die Höhe (0 bis 5 mm) kann durch Drehen des Fußes eingestellt werden.

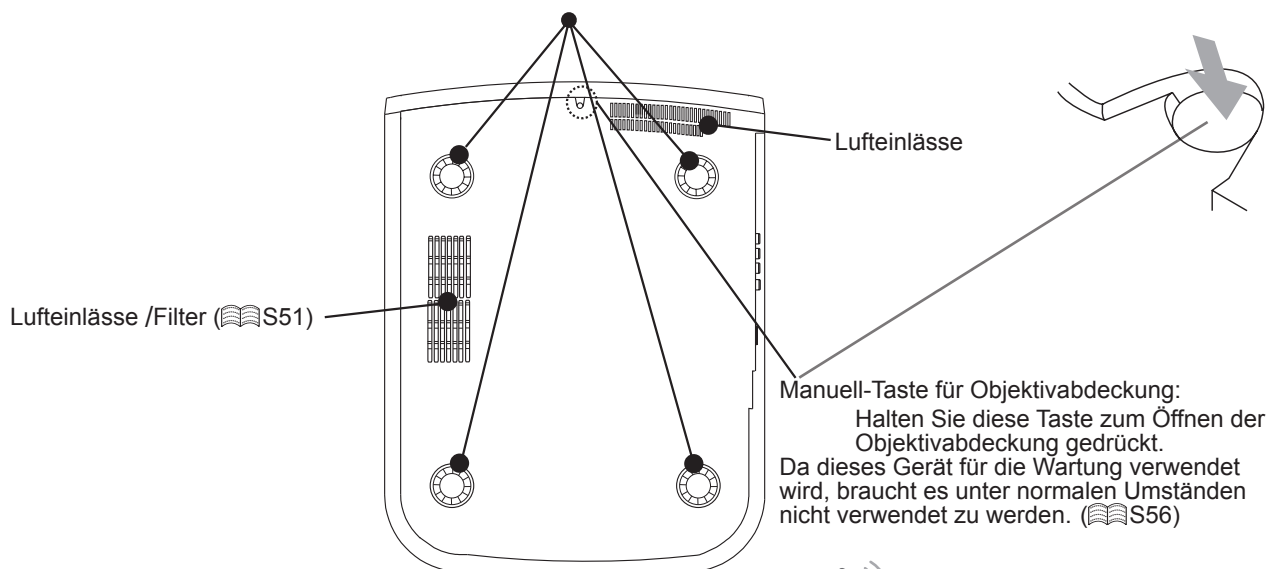

VORSICHT

- Öffnen Sie während der Projektion nicht die Objektivabdeckung. Andernfalls führt dies zu Funktionsstörungen, Hitze und Brand.

Bedienelemente und Funktionen (Fortsetzung)

■ Fernbedienung

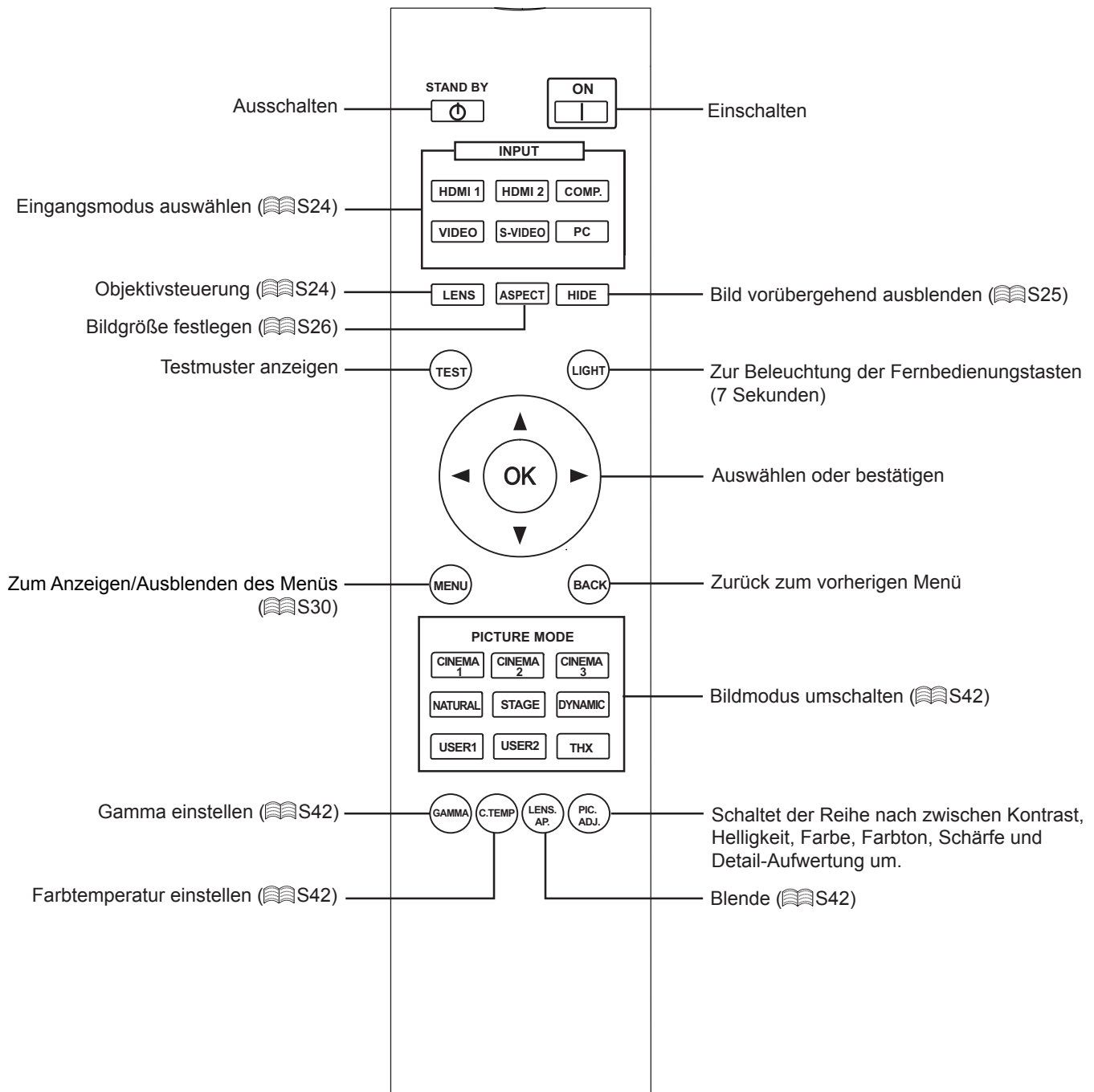

Fernbedienung verwenden

Batterien einlegen

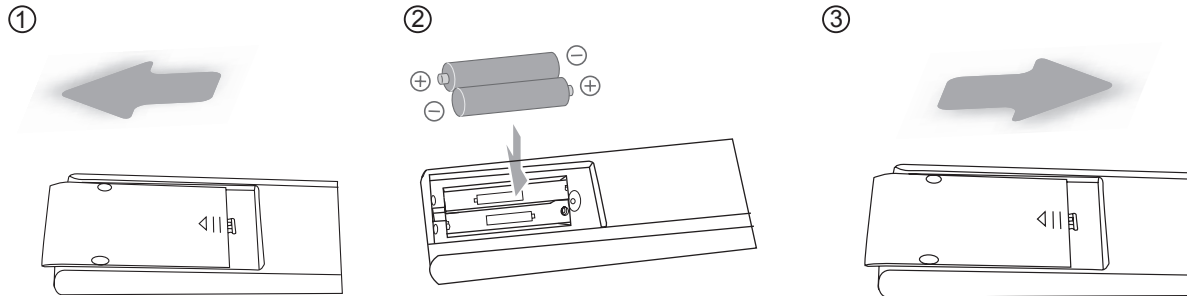

- Falls der Abstand zum Gerät verringert werden muss, sind die Batterien voraussichtlich erschöpft. In diesem Fall plauschen Sie die Batterien aus. Achten Sie darauf, die Batterien unter Beachtung der Markierungen ⊕ ⊖ einzulegen.
- Legen Sie das negative Ende ⊖ zuerst ein.
- Falls Fehler beim Einsatz der Fernbedienung auftreten, nehmen Sie die Batterien heraus und warten 5 Minuten ab. Anschließend legen Sie die Batterien wieder ein und versuchen es erneut.

Effektive Fernbedienungsreichweite

■ Wenn die Fernbedienung direkt auf das Gerät gerichtet wird

- Wenn Sie die Fernbedienung direkt auf den Fernbedienungssensor des Gerätes richten, achten Sie darauf, dass der Abstand zum Sensor an der Vorderseite oder Rückseite des Gerätes maximal 7 m beträgt.
- Falls die Fernbedienung nicht richtig funktionieren sollte, verringern Sie den Abstand zum Gerät.

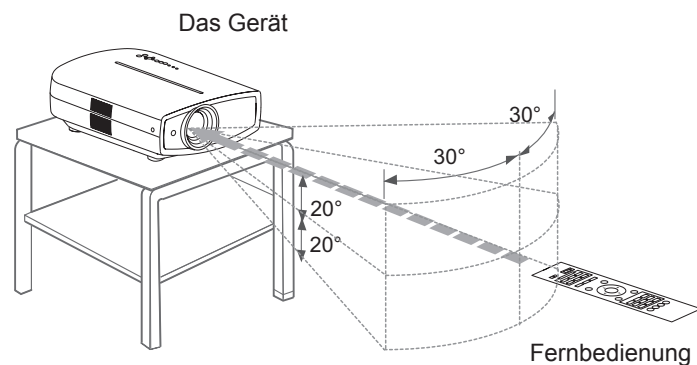

■ Wenn die Fernbedienung auf eine reflektierende Leinwand gerichtet wird

- Achten Sie darauf, dass der Gesamtabstand A zwischen dem Gerät und der Leinwand sowie der Abstand B zwischen Fernbedienung und Leinwand maximal 7 m beträgt.
- Da die Wirksamkeit der von der Fernbedienung reflektierten Signale von der verwendeten Leinwand abhängt, kann die tatsächliche Reichweite geringer sein.

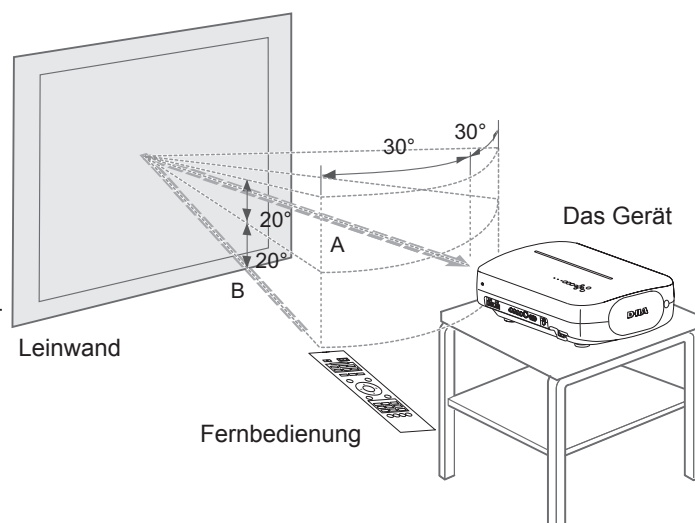

Geräte zum Anschluss auswählen

- Schalten Sie den Strom erst ein, nachdem sämtliche Verbindungen hergestellt wurden.
- Das Anschlussverfahren hängt vom jeweiligen Gerät ab. Details dazu entnehmen Sie bitte der Bedienungsanleitung des anzuschließenden Gerätes.
- Dieses Gerät wird für die Bildprojektion verwendet. Führen Sie den Anschluss an ein Tonausgangsggerät, beispielsweise einen Verstärker oder Lautsprecher durch, um die Tonausgabe vom angeschlossenen Gerät zu ermöglichen.
- **Die richtige Bildanzeige hängt von den verwendeten Geräten und Kabeln ab.**
Wenn Sie ein HDMI-Kabel (getrennt erhältlich) verwenden, sorgen Sie dafür, dass es für HDMI zugelassen ist.
- Achten Sie beim Anschluss auch auf die Abmessungen des Steckers; manche Stecker fallen etwas zu groß aus.

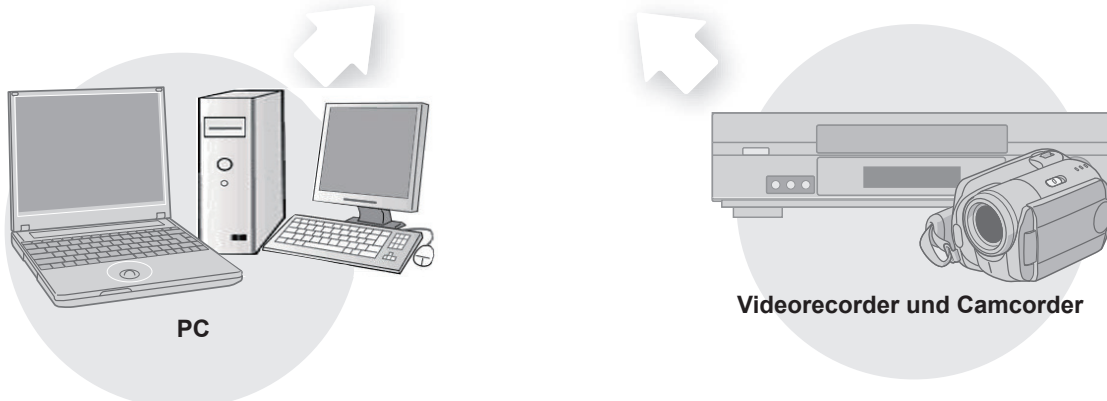
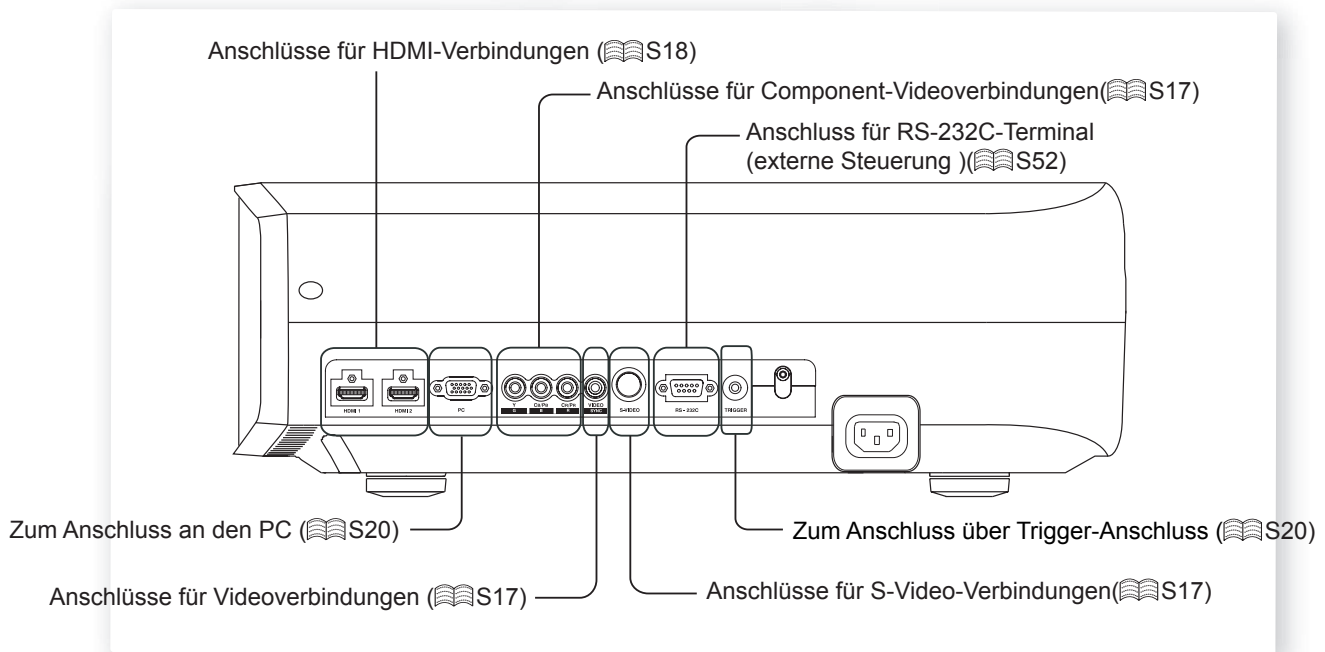

Anschließen

Anschluss über Videokabel oder S-Video-Kabel

Das Gerät

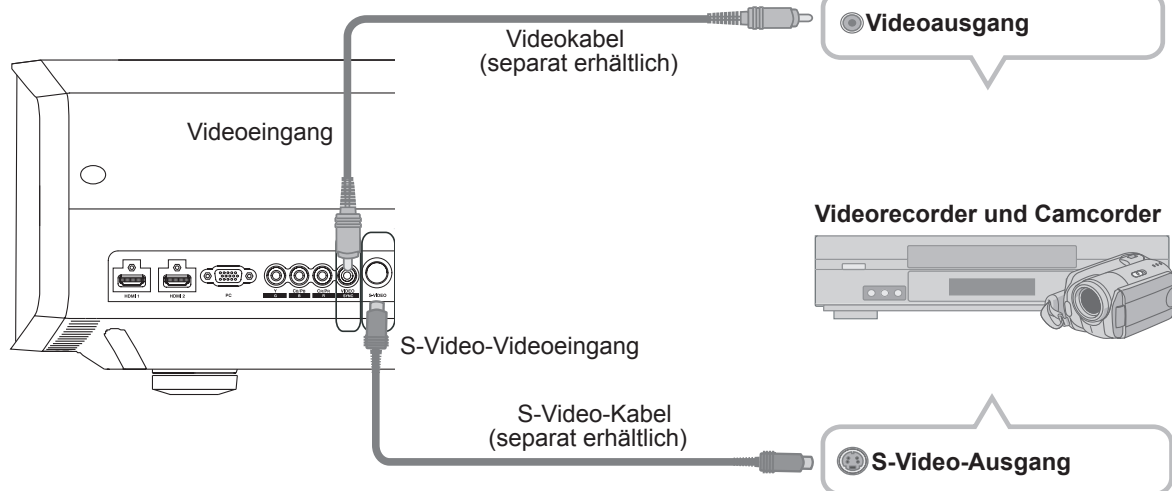

Anschluss über Component-Videokabel

Das Gerät

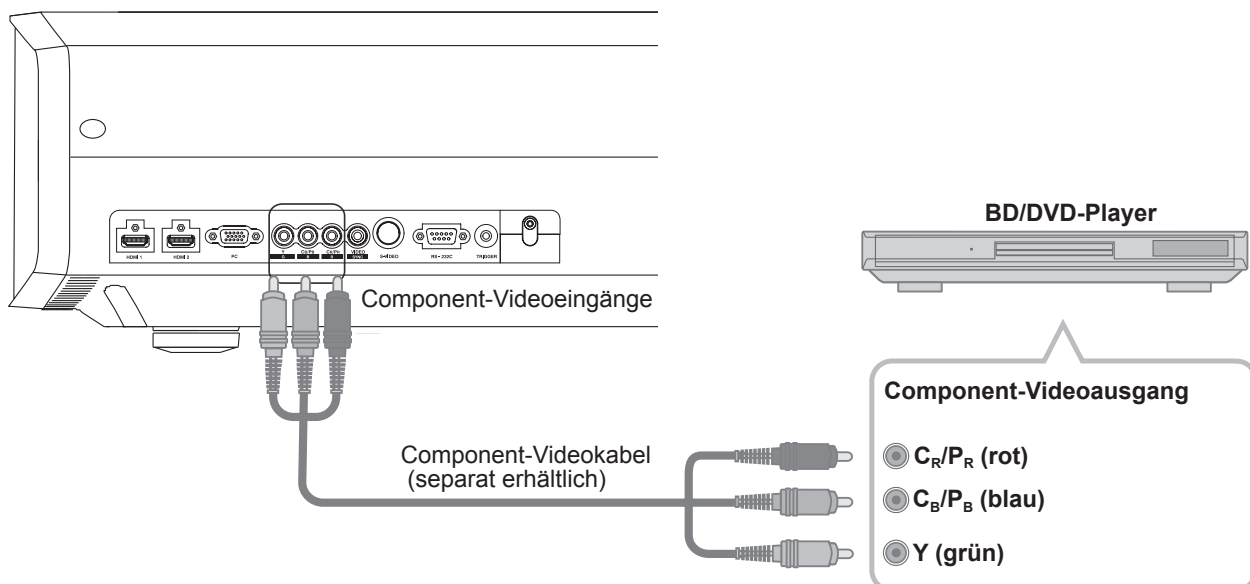

- Stellen Sie „COMP.“ im Einstellungsmenü auf „Y Pb/Cb Pr/Cr“ ein. (S36 - 12)

Anschließen (Fortsetzung)

Anschluss über HDMI-Kabel

Das Gerät

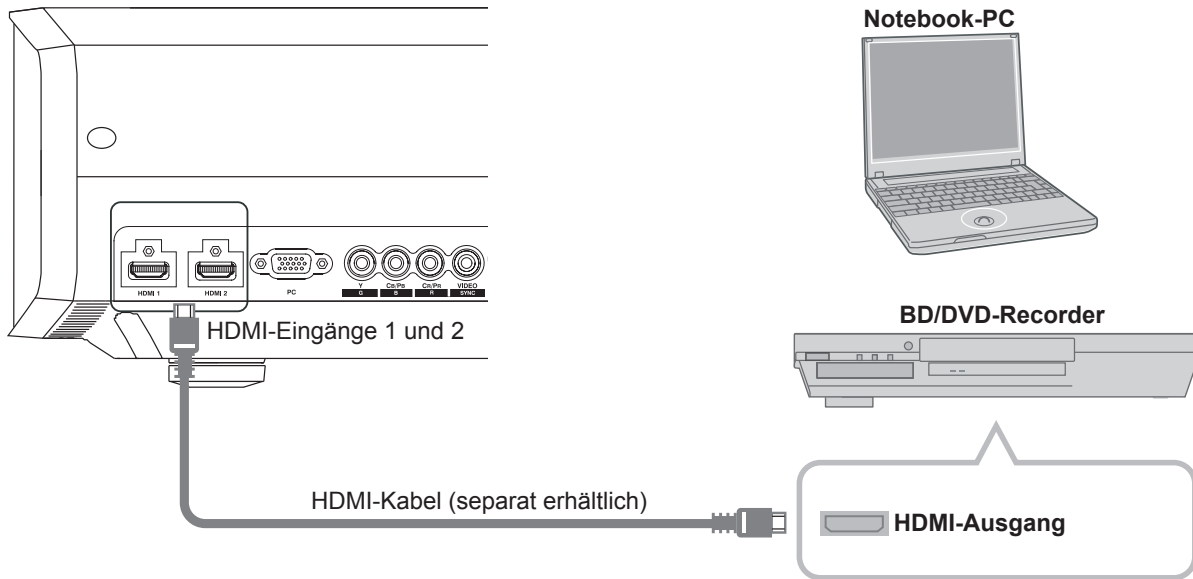

- Falls Störungen auftreten, entfernen Sie PCs und Notebooks aus der Nähe des Produktes.
- Verwenden Sie nur ein für HDMI zugelassenes Gerät.
- Falls kein Bild vorhanden ist, sollte die Kabellänge reduziert werden.

Anschluss über HDMI-DVI-Adapterkabel

Das Gerät

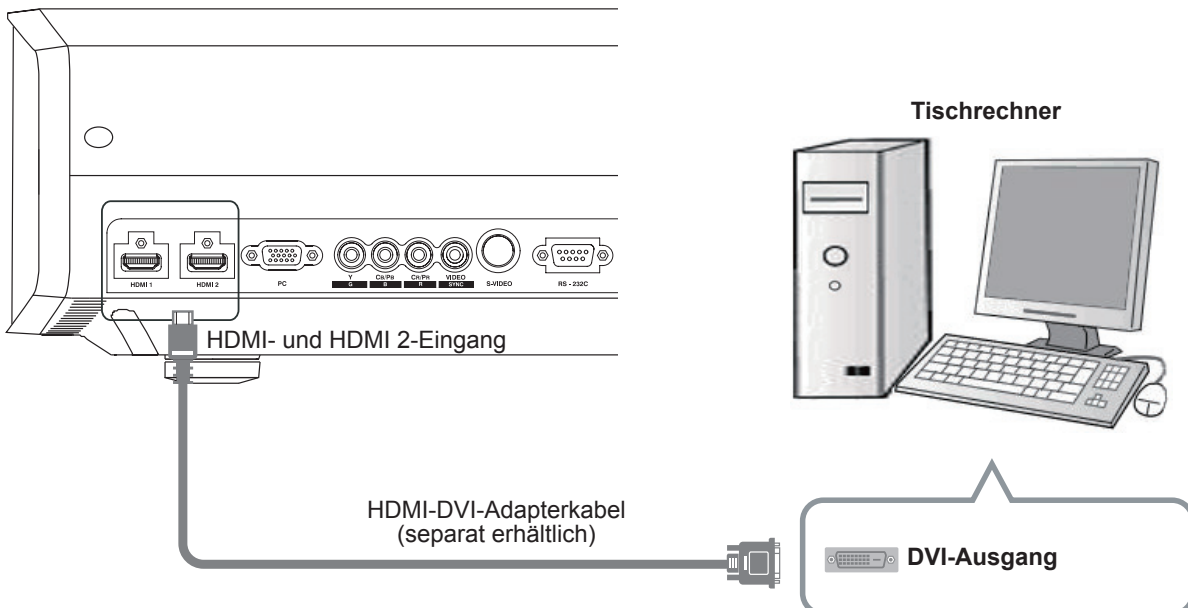

- Falls Störungen auftreten, entfernen Sie PCs und Tischrechner aus der Nähe des Produktes.
- Falls kein Bild vorhanden ist, sollte die Kabellänge reduziert werden.

Anschluss über SCART-Cinch-Kabel

Das Gerät

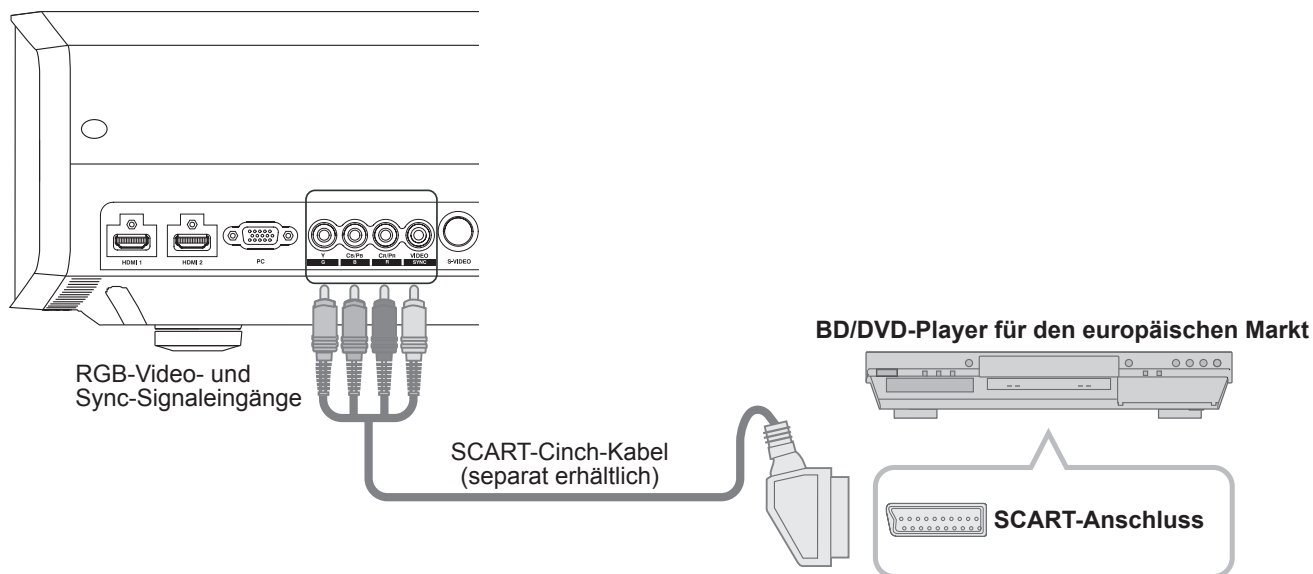

- Stellen Sie „COMP.“ im Einstellungsmenü auf „SCART“ ein. (S36 - **12**)

Anschluss über RGB-Videokabel

Das Gerät

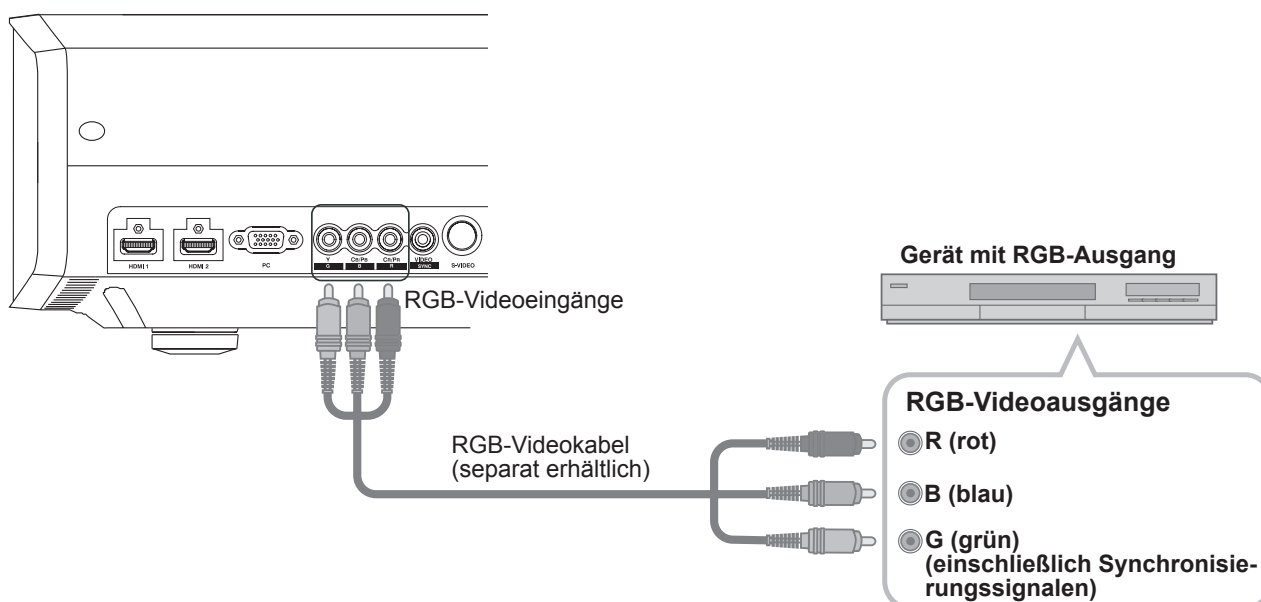

- Stellen Sie „COMP.“ im Einstellungsmenü auf „RGB“ ein. (S36- **12**)
- Informationen zu kompatiblen Eingangssignalen finden Sie unter „Spezifikationen“. (S58)

Anschließen (Fortsetzung)

Anschluss über PC-Kabel

Das Gerät

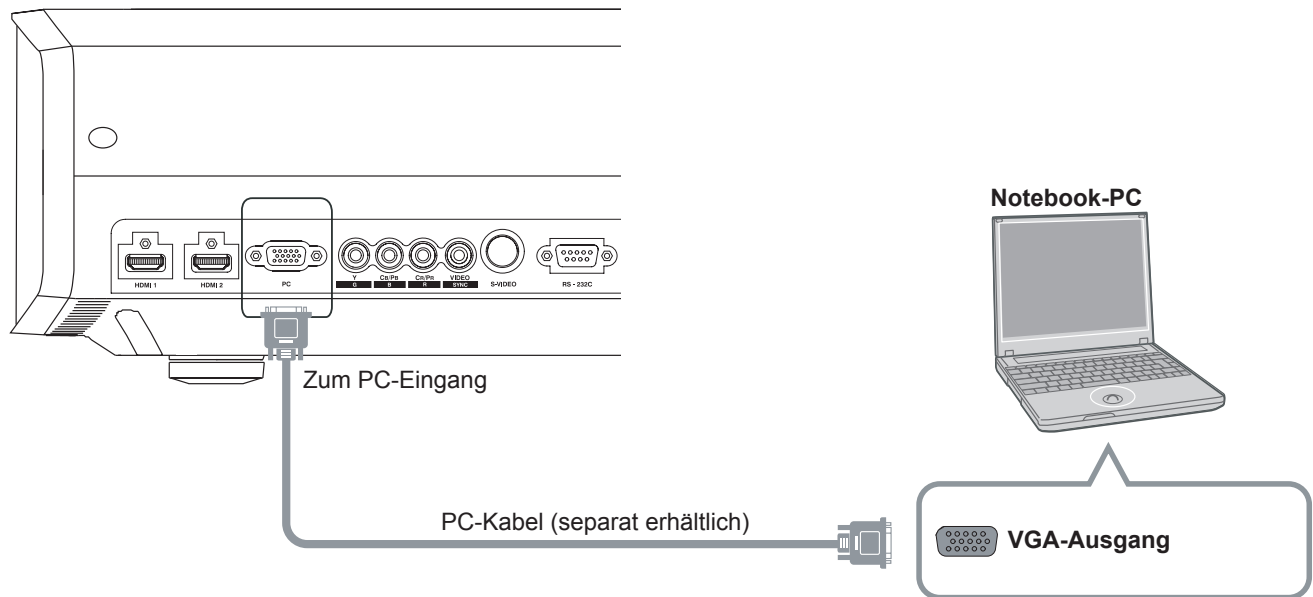

- Informationen zu den unterstützten Eingangssignalen finden Sie unter „Spezifikationen“. (📖 S58)

Anschluss über Trigger-Kabel

Das Gerät

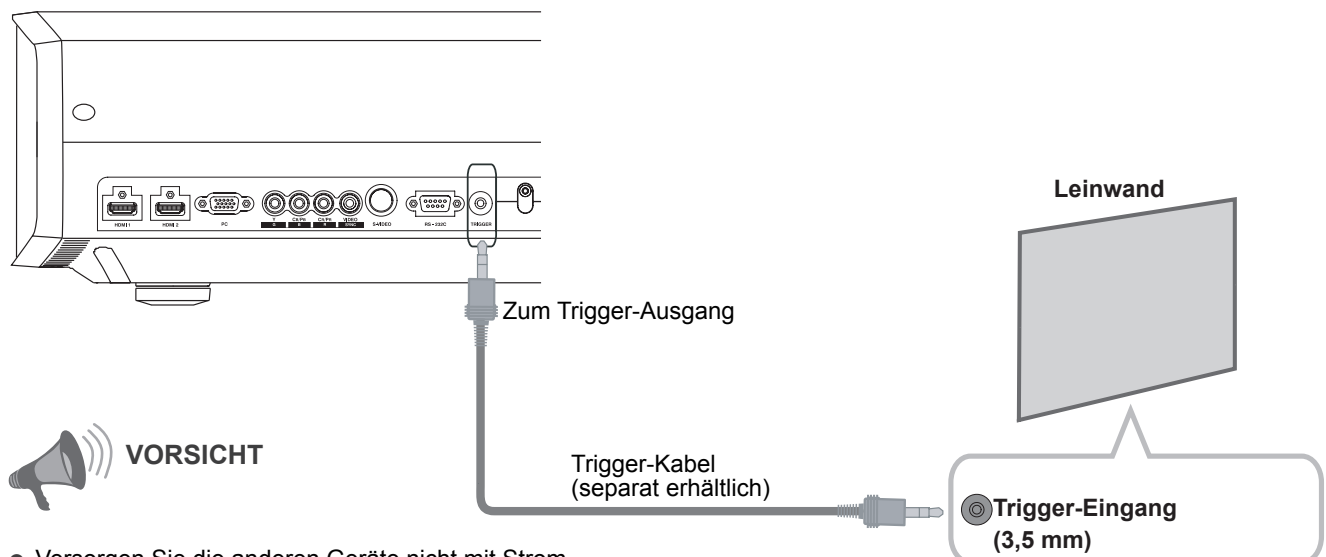

- Versorgen Sie die anderen Geräte nicht mit Strom.
- Schließen Sie nichts an die Audioanschlüsse der anderen Geräte an (z. B. Kopfhörer). Andernfalls können Fehlfunktionen der anderen Geräte oder Verletzungen auftreten.
- Der Einsatz über die angegebenen Nennwerte hinaus führt zu Fehlfunktionen.
- Gehen Sie mit entsprechender Vorsicht vor, vermeiden Sie Kurzschlüsse. Die Trigger-Ausgänge arbeiten mit einer Spannung von 12 V.

Projektor und Leinwand aufstellen

Bei der Installation stellen Sie das Gerät und die Leinwand senkrecht zueinander auf. Bei Nichtbeachtung kann es zu Trapezverzerrungen kommen. Bitte lesen Sie unter „Trapezverzerrungen“ nach (S39-25).

Winkel einstellen

- Der Winkel kann bei diesem Gerät im Bereich $\pm 10^\circ$ eingestellt werden.

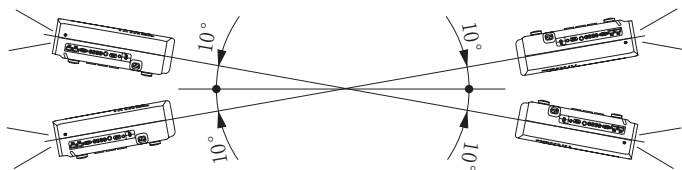

- Wenn der Winkel nicht gemäß der obigen Angaben eingestellt wird, kann es zu Fehlfunktionen kommen.

Bildverschiebung

Links/Rechts-Positionierung

* 0 % Oben/Unten-Positionierung (Mitte)

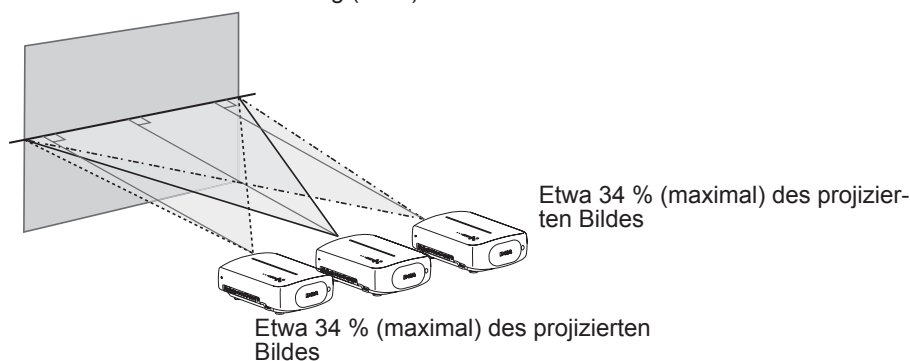

Oben/Unten-Positionierung

* 0 % Links/Rechts-Positionierung (Mitte)

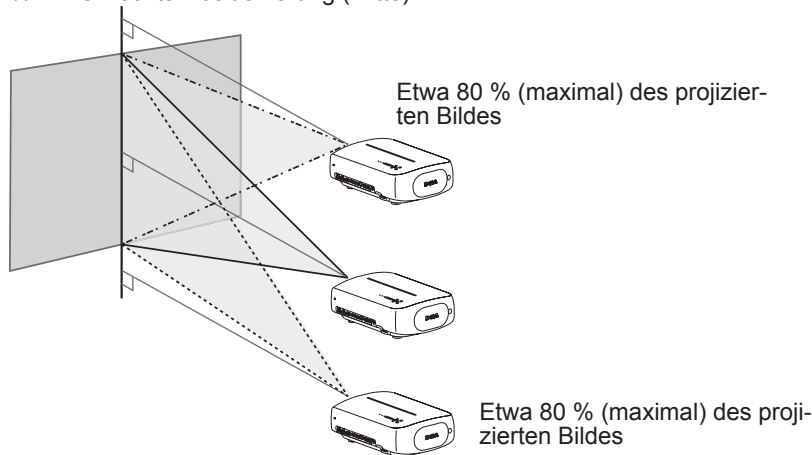

Versatzbereich des projizierten Bildes

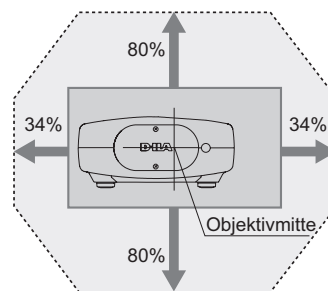

Objektivverschiebungs-Korrelationsschaubild

Links-Rechts-Bildverschiebung (%)	0%	5%	10%	15%	20%	25%	30%	34%
Aufwärts-Abwärts-Bildverschiebung (%)	80%	74%	66%	57%	47%	34%	18%	0%

- Die maximale Aufwärts-Abwärts-Bildverschiebung hängt vom Links-Rechts-Bildverschiebungswert ab. Ebenso hängt die maximale Links-Rechts-Bildverschiebung vom Aufwärts-Abwärts-Bildverschiebungswert ab.
- Die Werte im Schaubild sind als Leitfaden vorgesehen. Verwenden Sie sie als Bezugswerte während der Installation.

Projektor und Leinwand aufstellen(Fortsetzung)

Bildgröße und Projektionsentfernung

Ermitteln Sie den Abstand vom Objektiv bis zur Leinwand, um die gewünschte Bildgröße zu erreichen. Das Gerät setzt ein motorisiertes Zweifach-Zoomobjektiv zur Projektion ein.

■ Verhältnis zwischen Bildgröße und Projektionsentfernung

Leinwandgröße (Diagonale Länge) Bildformat 16:9	Ungefähre Projektionsentfernung W(Weitwinkel) bis T(Tele)	Leinwandgröße (Diagonale Länge) Bildformat 16:9	Ungefähre Projektionsentfernung W(Weitwinkel) bis T(Tele)
60" (etwa 1,52m)	Etwa 1,78m bis etwa 3,66m	140" (etwa 3,56m)	Etwa 4,23m bis etwa 8,60m
70" (etwa 1,78m)	Etwa 2,09m bis etwa 4,28m	150" (etwa 3,81m)	Etwa 4,53m bis etwa 9,22m
80" (etwa 2,03m)	Etwa 2,40m bis etwa 4,89m	160" (etwa 4,06m)	Etwa 4,84m bis etwa 9,84m
90" (etwa 2,29m)	Etwa 2,70m bis etwa 5,51m	170" (etwa 4,32m)	Etwa 5,14m bis etwa 10,45m
100" (etwa 2,54m)	Etwa 3,01m bis etwa 6,13m	180" (etwa 4,57m)	Etwa 5,45m bis etwa 11,07m
110" (etwa 2,79m)	Etwa 3,31m bis etwa 6,75m	190" (etwa 4,83m)	Etwa 5,75m bis etwa 11,68m
120" (etwa 3,05m)	Etwa 3,62m bis etwa 7,36m	200" (etwa 5,08m)	Etwa 6,06m bis etwa 12,30m
130" (etwa 3,30m)	Etwa 3,92m bis etwa 7,98m		

- Die in der Tabelle angegebenen Projektionsentfernungen dienen lediglich zur Orientierung. Nutzen Sie diese als Referenz bei der Installation.
- Zur Anpassung der Installation nutzen Sie ein projiziertes Bild im Bildformat 16:9.

Memo

Erste Schritte

Vorbereitung

Grundbedienung

Einstellungen

Problemlösung

Sonstiges

Bildprojektion

Dieser Abschnitt beschreibt die Grundbedienung zur Projektion von Bildern.

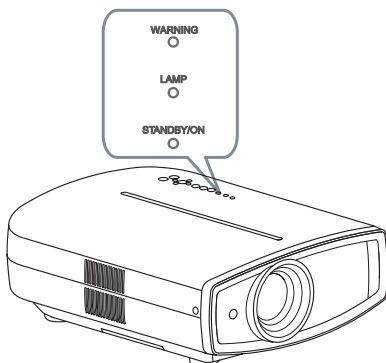
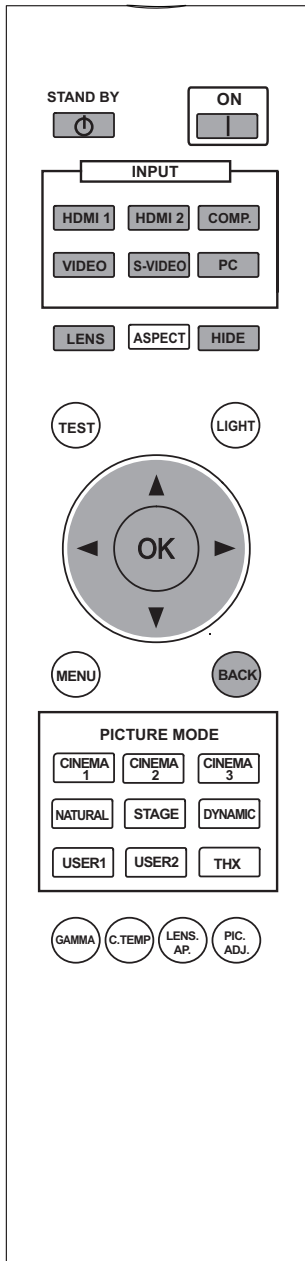

Vorbereitung

1 Stecken Sie den Stecker in die Steckdose

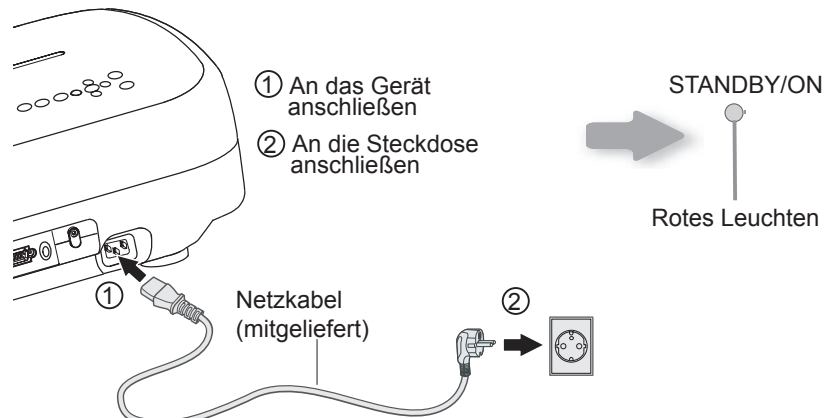

2 Einschalten



- Zum Einschalten können Sie auch die Taste [STANDBY/ON] am Gerät drücken. (S13)
- Die Objektivabdeckung öffnet sich.

3 Bild projizieren

1 Eingangsmodus wählen

- Sie können den Eingangsmodus auch durch Drücken der Taste am Gerät auswählen. (S13)



2 Ausgewähltes Gerät wiedergeben

4 Stellt Bildfokus, Größe (Zoom) und Position (Bildverschiebung) ein

1 Fokus einstellen

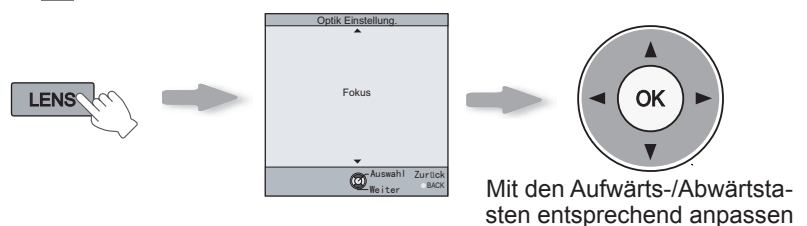

2 Bildgröße anpassen (Zoom)

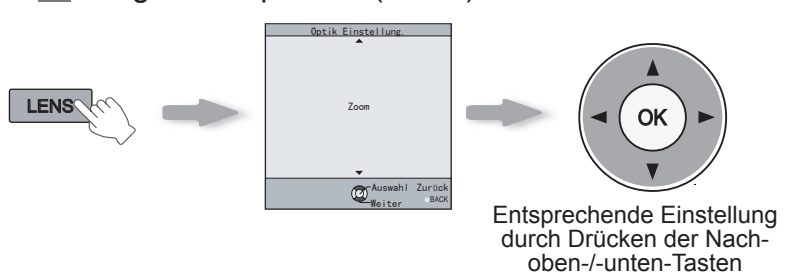

3 Stellt die Bildposition (Bildverschiebung) ein.

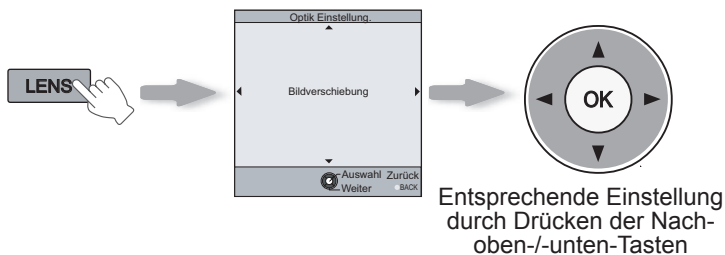

- Nach der Einstellung der Bildposition ist es vielleicht erforderlich, „Pixel-Einstellung“ im Einstellungsmenü „Installieren“ zu wählen. (S38-23)
- Bei jedem Drücken der Taste **LENS** wird die Einstellung zwischen „Fokussierung“, „Zoom“ und „Versatz“ umgeschaltet.

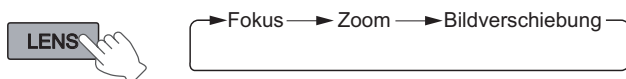

4 Zum Beenden



5 Ausschalten

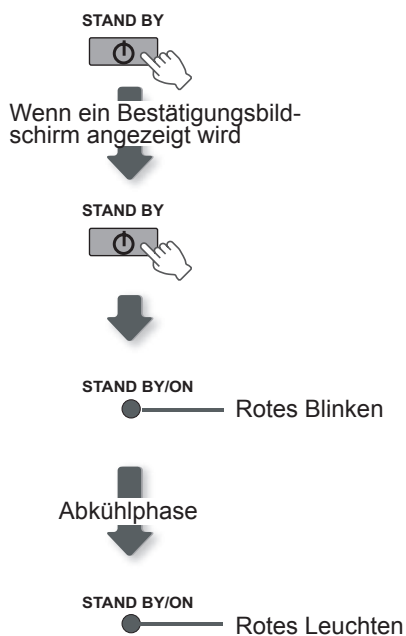

- Die Objektivabdeckung schließt sich beim Abschalten des Gerätes.
- Nach dem Einschalten kann das Gerät erst nach Ablauf von etwa 90 Sekunden abgeschaltet und bedient werden.
- Zum Ausschalten können Sie auch die Taste am Gerät drücken. (S13)
- Ziehen Sie den Netzstecker, wenn Sie das Gerät längere Zeit nicht benutzen.



TIPPS

Sie können das Bild vorübergehend ausblenden

Sie können das Bild vorübergehend ausblenden



Bei ausgeblendetem Bild blinkt die grüne Leuchte.

- Durch erneutes Drücken der Taste **HIDE** können Sie das Bild wieder anzeigen lassen.
- Während das Bild vorübergehend ausgeblendet ist, kann das Gerät nicht ausgeschaltet werden.



MEMO

Hinweise zur Abkühlphase

- In der Abkühlphase wird die Lampe nach Beendigung der Projektion etwa 60 Sekunden lang gekühlt. Diese Funktion verhindert, dass sich Teile im Inneren des Gerätes verformen oder wegen Überhitzung der Lampe beschädigt werden. Zusätzlich wird auch ein Durchbrennen und ein vorzeitiger Ausfall der Lampe verhindert.
- Während der Abkühlphase blinkt die [STANDBY/ ON]-Anzeige rot.
- Nach dem Abschluss der Abkühlphase wechselt das Gerät automatisch wieder in den Bereitschaftsmodus.
- Ziehen Sie während der Abkühlphase nicht den Netzstecker. Dadurch kann sich die Lebensdauer der Lampe verkürzen, weitere Fehlfunktionen sind möglich.

Praktische Funktionen während der Projektion

Sie können die Größe des projizierten Bildes ändern oder die Umgebung des Bildes ausblenden, um Bildstörungen in der Peripherie zu beseitigen.

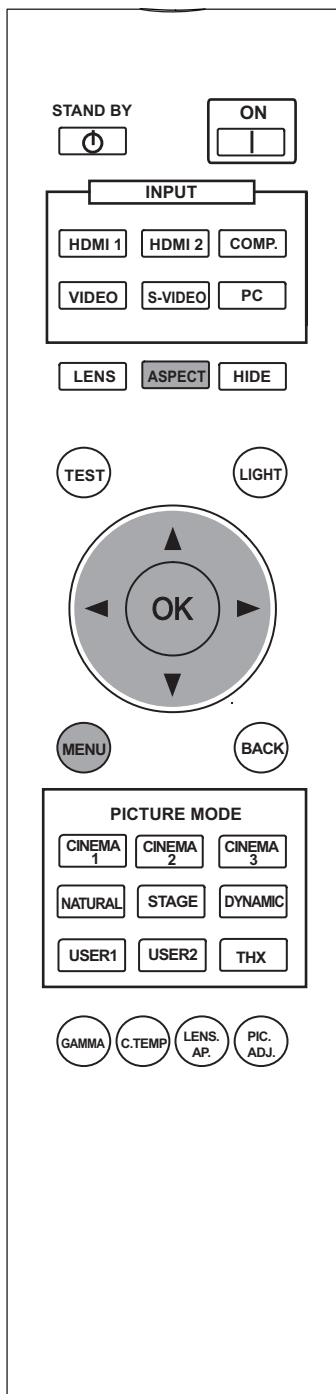

Bildgröße einstellen

Das projizierte Bild kann optimal an die Leinwandgröße angepasst werden (Bildformat).

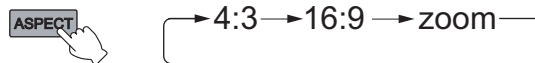

- Die Bildgröße kann auch über „Bildformat“ im Einstellungsmenü angepasst werden. (S37 - **16**)
- Wenn PC-Signale eingespeist werden, steht stattdessen die Einstellung „Bildformat (Computer)“ zur Verfügung. (S37- **17**)

■ Eingangsbild und projiziertes Bild bei unterschiedlichen Bildgrößeneinstellungen

Eingangsbild	Bildgröße		
	4 : 3	16 : 9	Zoom
<p>SDTV (4:3)</p>	<p>Bildformat: Identisch Passendste Bildgröße</p>	<p>Bildformat: Querformat Bild wird horizontal gestreckt</p>	<p>Bildformat: Identisch Ober- und Unterkante des Bildes werden abgeschnitten</p>
<p>SDTV (4:3) Im Querformat aufgezeichnetes Material (schwarze Balken oben und unten) bei DVD</p>	<p>Bildformat: Identisch Ein kleines Bild wird projiziert</p>	<p>Bildformat: Querformat Bild wird horizontal gestreckt</p>	<p>Bildformat: Identisch Passendste Bildgröße</p>

- Je nach Eingangsbild kann die Auswahl von „4:3“ zu einem vertikal gestreckten Bild führen, während die Auswahl „16:9“ die passendste Bildgröße liefert.

Peripherie eines Bildes maskieren

Bilder mit Darstellungsproblemen im Randbereich können bei der Projektion maskiert werden; dadurch lässt sich die Peripherie des projizierten Bildes ausblenden.

1 Bild projizieren



← Bild mit Darstellungsproblemen im Randbereich.

2 Bild maskieren

1 Einstellungs Menü anzeigen



2 Wählen Sie „Eingangssignal“ ➔ „Maskierung“

① Auswählen

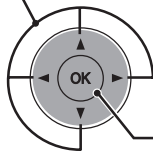

② Bestätigen

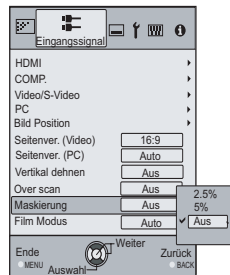

3 Einen Maskenwert einstellen

① Auswählen

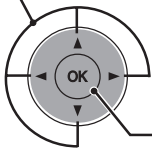

② Bestätigen

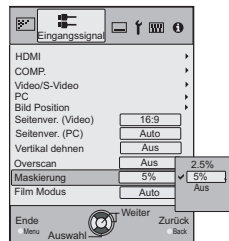

Beispiel:

Wenn der „Maskenwert“ von „Aus“ ➔ zu „5%“ geändert wird



3 Zum Beenden



MEMO

- Die Maskierung ist nur bei HD-Eingangssignalen möglich.

Die Struktur des Einstellungsmenüs

Die Menü-Struktur für dieses Gerät ist wie folgt:



VORSICHT

- Es gibt Menüpunkte, die sich nicht ohne Eintrag modifizieren lassen.

Bild Einstell.	
01 Bild Modus	Zur Anpassung der Darstellung des projizierten Bildes.
	Einstellung: Kino 1, Kino 2, Kino 3, Natürlich, Bühne, Dynamisch, Benutzer 1, Benutzer 2, THX
02 Kontrast	Zum Anpassen des Bildkontrastes.
	Einstellung: (Schwarz) -50 bis 50 (Weiß)
03 Helligkeit	Zum Anpassen der Bildhelligkeit.
	Einstellung: (Dunkel) -50 bis 50 (Hell)
04 Farbe	Zum Anpassen der Farbtintensität.
	Einstellung: (Niedrig) -50 bis 50 (Hoch)
05 Farbton	Zum Anpassen des Bildfarbtons.
	Einstellung: (Rot) -50 bis 50 (Grün)
06 Farbtemperatur	Zum Anpassen der Farbtemperatur.
	Einstellung: 5800K, 6500K, 7500K, 9300K, Hohe Hellig. , Benutzer 1, Benutzer 2, Benutzer 3
07 Gamma	Zum Anpassen der Helligkeitscharakteristik des projizierten Bildes.
	Einstellung: Normal, A, B, C, D, Benutzer 1, Benutzer 2, Benutzer 3
08 Erweitert	Verbessert Bildkonturen und Bilddetails.
	Einstellung: Schärfe, NR, CTI, Farb Verwaltung, Clear Motion Drive
09 Optik Helligkeit	Stellt die Optik-Helligkeit ein.
	Einstellung: -15 bis 0
10 Zurücksetzen	Setzt die Einstellung zurück.

Eingangssignal	
11 HDMI	Zur Konfiguration von HDMI-Eingangssignalen.
	Einstellung: Eingang, Farbbereich, Steuerung mit HDMI
12 COMP.	Zur Konfiguration von Component-Eingangssignalen.
	Einstellung: Y Pb/Cb Pr/Cr, RGB, SCART
13 Video/S-Video	Zur Konfiguration von Video-/S-Video-Eingangssignalen.
	Einstellung: NTSC Einstellungen, Farbsystem
14 PC	Zur Konfiguration des PC-Eingangs.
	Einstellung: Autom. Abgleich, Tracking, Phase, Bild Position
15 Bild Position	Zum Anpassen der horizontalen/vertikalen Position des projizierten Bildes.
16 Seitenver. (Video)	Zur Konfiguration des projizierten Bildformates.
	Einstellung: 4:3, 16:9, Zoom
17 Seitenver. (PC)	Zur Konfiguration des projizierten Bildformates.
	Einstellung: Auto, 1:1, Voll
18 Vertikal dehnen	Bei der Einstellung „Ein“ wird das projizierte 2,35:1-Bild vertikal bis zur Panel-Auflösung gestreckt.
	Einstellung: An, Aus
19 Overscan	Zur Auswahl, ob Overscan bei SD-Videosignalen eingesetzt werden soll.
	Einstellung: An, Aus
20 Maskierung	Maskiert die Peripherie des projizierten Bildes.
	Einstellung: 2,5%, 5%, Aus

Installation	
22 Optik Einstellung.	Steuert die Objektivbewegungen bei der Einrichtung des Projektors. Einstellung: Fokus, Zoom, Bildverschiebung, Optik Einstellung, Verriegelung
23 Pixel-Einstellung	Zur Feineinstellung der Darstellung einzelner Pixel zum Farbversatz in horizontaler/vertikaler Bildrichtung. Einstellung: Horiz. Rot, Horiz. Grün, Horiz. Blau, Vert. Rot, Vert. Grün, Vert. Blau
24 Installationsart	Dreht das Bild je nach Installationsweise des Projektors nach links, rechts, oben oder unten. Einstellung: Vorne, Decken Mont. F, Hinten, Decken Mont. H
25 Trapezkorrektur	Kompensiert installationsbedingte Trapezverzerrungen.
26 Typ Bildwand	Korrigiert den verzogenen Weißabgleich, der sich aus den Reflexionseigenschaften des Bildschirms ergibt. Einstellung: Aus, A, B, C

Display Einst.	
27 Hintergrundfarbe	Zum Festlegen der Bildfarbe, wenn kein Eingangssignal anliegt. Einstellung: Blau, Schwarz
28 Menü Position	Legt die Menüposition fest. Mögliche Menüpositionen sind die vier Ecken oder die Mitte des Bildes.
29 Menü Anzeige	Legt fest, wie lange das Menü angezeigt wird. Einstellung: 15 s, An
30 Einblendzeit	Legt fest, ob die Eingangseinstellungen beim Umschalten der Eingänge angezeigt werden sollen. Einstellung: 5 s, Aus
31 Quellenanzeige	Legt fest, ob die Quelle von Eingangssignalen beim Umschalten der Eingänge angezeigt werden soll. Einstellung: An, Aus
32 Logo	Legt fest, ob ein „Logo“ nach dem Einschalten angezeigt werden soll. Einstellung: An, Aus
33 Sprache	Legt die Menüsprache fest (12 Sprachen).

Funktion	
34 Lampenstrom	Zur Konfiguration der Lampen-Ausgangsleistung. Einstellung: Normal, Hoch
35 12V Steuerleitung	Zur Konfiguration des Trigger-Ausgangs. Einstellung: Aus, An (Leinwand), An (Anamorph)
36 Testbild	Zeigt 6 verschiedene Testmuster.
37 Abschalttimer	Automatische Abschaltung, wenn eine bestimmte Zeit lang keine Bedienelemente betätigt werden. Einstellung: Aus, 1 Stunde, 2 Stunden, 3 Stunden, 4 Stunden
38 Alpin Modus	Diese Option wählen Sie, wenn der Projektor in einer Umgebung mit niedrigem Luftdruck (höher als 900 m oberhalb des Meeresspiegels) aufgestellt ist. Einstellung: An, Aus

Information	
Die folgenden Posten werden angezeigt: Eingabebildanschluss, Name der Eingabequelle, PC-Auflösung, H-Frequenz und V-Frequenz des PCs, Deep-Color-Tiefe und Lampenlaufzeit.	

Einstellungsmenü

Projizierte Bilder können durch Ändern der Standardeinstellungen auf die gewünschte Anzeige eingestellt werden.

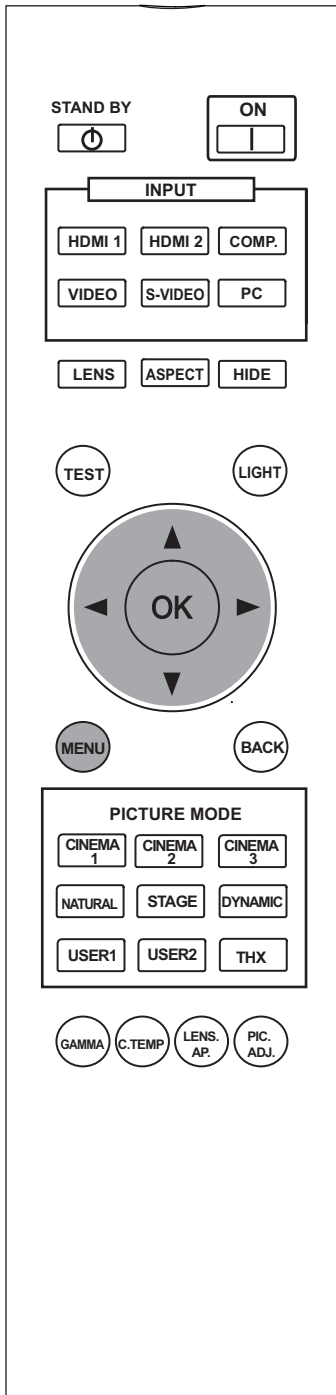

Hinweise zur Menübedienung

Beispiel:

Wenn „Bildformat (Video)“ von „4:3“ in „16:9“ geändert wird

1 Einstellungsmenü anzeigen

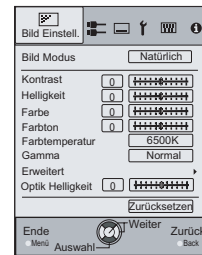

2 Wählen Sie „Eingangssignal“ → „Seitenver. (Video)“

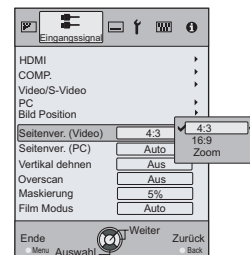
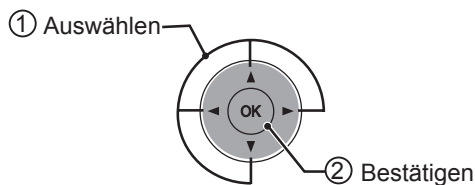

3 Einstellen auf „16:9“

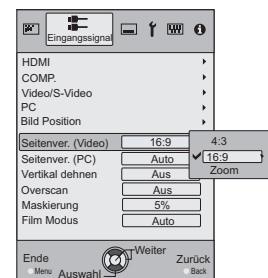
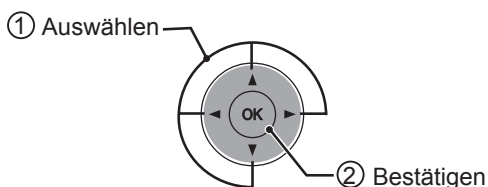

4 Zum Beenden



Einstellungsmenü

Die in gezeigten Werte entsprechen den Werkseinstellungen.

- Die verfügbaren Einstellungselemente sind je nach Eingangssignal unterschiedlich.



VORSICHT

- Es gibt Menüpunkte, die sich nicht ohne Eintrag modifizieren lassen.

Bild Einstell.	
01 Bild Modus	
Zur Anpassung der Darstellung des projizierten Bildes(Kino 1, Kino 2, Kino 3, Natürlich, Bühne, Dynamisch, Benutzer 1, Benutzer 2, THX).	
Kino 1	Dies ist die Bildeinstellung, die Film am besten entspricht. Sie eignet sich am besten für die allgemeine Filmwiedergabe.
Kino 2	Dies ist die Bildeinstellung für lebhaft Farbtöne, die auf der HDTV-Norm basieren. Sie eignet sich am besten für Action-Filme und Filme mit lebhaften Farben.
Kino 3	Dies ist die Bildeinstellung, die am besten für die Betrachtung von Animationsfilmen geeignet ist.
Natürlich	Dies ist die Bildeinstellung für natürliche Farben und Farbtöne. Sie eignet sich am besten für die Wiedergabe von Fernsehfilmen und Videos.
Bühne	Dies ist die Bildeinstellung, die am besten für Live-Konzerte und –Auftritte geeignet ist.
Dynamisch	Dies ist die Bildeinstellung, die am besten für die Wiedergabe in einem Zimmer geeignet ist, das nicht vollständig abgedunkelt werden kann.
THX	Dies ist die von der Firma THX Ltd. bestätigte Bildeinstellung.
02 Kontrast	
Zum Anpassen des Bildkontrastes.	
<input type="text"/>	(Schwarz) -50 bis 50 (Weiß)
03 Helligkeit	
Zum Anpassen der Bildhelligkeit.	
<input type="text"/>	(Dunkel) -50 bis 50 (Hell)
04 Farbe	
Zum Anpassen der Farbintensität.	
<input type="text"/>	(Niedrig) -50 bis 50 (Hoch)
05 Farbton	
Zum Anpassen des Bildfarbtons.	
<input type="text"/>	(Rot) -50 bis 50 (Grün)

Einstellungsmenü (Fortsetzung)

Bild Einstell. > Farbtemperatur			
06 Farbtemperatur			
Verbessert Bildkonturen und Bilddetails. (Kann bei „Bild Modus“ „THX“ nicht festgelegt werden.)			
	5800K	Mit dieser Einstellung verleihen Sie dem Bild einen rötlichen Farbton.	
	6500K	Diese Einstellung führt zu einem farblich ausgeglichenen Bild.	
	7500K	Mit dieser Einstellung verleihen Sie dem Bild einen bläulichen Farbton.	
	9300K	Wenn Sie dies wählen, erhalten Sie einen bläulichen Farbton als bei 7.500K.	
Hohe Hellig.		Mit dieser Einstellung erzielen Sie ein besonders helles Bild.	
Benutzer 1	Korrekturwert	Stellt die folgenden Gain- und Offset-Werte basierend auf dieser Wahl des Korrekturwerts (5800K, 6500K, 7500K, 9300K, H.B.) ein.	
		Gain (heller Teil)	Rot
	Grün		(weniger Grün) -50 bis 50 (mehr Grün)
	Blau		(weniger Blau) -50 bis 50 (mehr Blau)
	Förskjutning (dunkler Teil)	Rot	(weniger Rot) -50 bis 50 (mehr Rot)
		Grün	(weniger Grün) -50 bis 50 (mehr Grün)
Blau		(weniger Blau) -50 bis 50 (mehr Blau)	
Benutzer 2	Korrekturwert	Stellt die folgenden Gain- und Offset-Werte basierend auf dieser Wahl des Korrekturwerts (5800K, 6500K, 7500K, 9300K, H.B.) ein.	
		Gain (heller Teil)	Rot
	Grün		(weniger Grün) -50 bis 50 (mehr Grün)
	Blau		(weniger Blau) -50 bis 50 (mehr Blau)
	Förskjutning (dunkler Teil)	Rot	(weniger Rot) -50 bis 50 (mehr Rot)
		Grün	(weniger Grün) -50 bis 50 (mehr Grün)
Blau		(weniger Blau) -50 bis 50 (mehr Blau)	
Benutzer 3	Korrekturwert	Stellt die folgenden Gain- und Offset-Werte basierend auf dieser Wahl des Korrekturwerts (5800K, 6500K, 7500K, 9300K, H.B.) ein.	
		Gain (heller Teil)	Rot
	Grün		(weniger Grün) -50 bis 50 (mehr Grün)
	Blau		(weniger Blau) -50 bis 50 (mehr Blau)
	Förskjutning (dunkler Teil)	Rot	(weniger Rot) -50 bis 50 (mehr Rot)
		Grün	(weniger Grün) -50 bis 50 (mehr Grün)
Blau		(weniger Blau) -50 bis 50 (mehr Blau)	

- Die roten, grünen und blauen Farbanteile können separat angepasst werden.
- Diese Einstellungen sind auch mit der Fernbedienung möglich. (S14)

Bild Einstell. > Gamma

07 Gamma

Zum Anpassen der Helligkeitscharakteristik des projizierten Bildes. (Kann bei „Bild Modus“ „THX“ nicht festgelegt werden.)

Normal	Unter normalen Umständen wählen Sie diese Einstellung.	Dies ist die Einstellung für die Standardtöne.
A	Stellt Gamma auf „A“ ein.	Dies ist die Einstellung für kräftige dunkle Töne.
B	Stellt Gamma auf „B“ ein.	Dies ist die Einstellung für die charakteristischen Toneigenschaften für Filme.
C	Stellt Gamma auf „C“ ein.	Diese Einstellung bietet noch kräftigere dunkle Töne als die Einstellung B.
D	Stellt Gamma auf „D“ ein.	Diese Einstellung dient für die helleren Töne im mittleren Tonbereich.
Benutzer 1 Benutzer 2 Benutzer 3 (Gammaeinstellung)	Sie können drei unterschiedliche Gammawerte nach Wunsch festlegen.	
	Korrekturwert	Der Koeffizient der Gammakurve (1,8 – 2,6) kann ausgewählt werden.
	Gammaeinstellung*	Die Gammakurve kann je nach Farbe (Rot, Grün, Blau) separat eingestellt werden. Bei der Einstellung „Weiss“ werden sämtliche „Rot, Grün, Blau“ -Werte angepasst. Die Gammakurve zeigt den Grünwert.
	Kopieren	Kopiert die angepassten Gammawerte.
	Einfügen	Fügt die kopierten Gammawerte ein.
	Rücksetzen	Setzt die Gammakoeffizienten auf den Wert 2,2 zurück – festgelegt durch den „Korrekturwert“.

- „Normal“ eignet sich für allgemeine Anwendungen; weitere Einstellungen können nach Ihren Wünschen ausgewählt werden.
- Diese Einstellung kann auch mit der Fernbedienung vorgenommen werden. (S14)

* „Gammaeinstellung“

- ① Wählen Sie den Referenz-Gammakurvenkoeffizienten (1,8 ~ 2,6) unter „Korrekturwert“.
- ② Wählen Sie im Gammaeinstellung-Bildschirm die anzupassende Farbe.

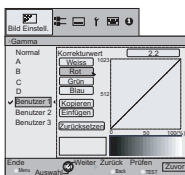

- ③ Passen Sie die Gammakurve im Gammakurve-Einstellungsbildschirm an.

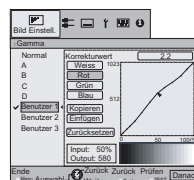
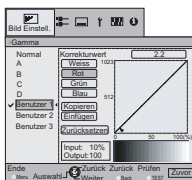

Wählen Sie die anzupassende Gradation (Helligkeit) mit den Tasten ◀/▶.

Passen Sie die Gradation (Helligkeit) mit den Tasten ▲/▼ an.

- Mit der [TEST]-Taste an der Fernbedienung können Sie zwischen „Vorher“ und „Nachher“ umschalten.

- ④ Zum Beenden

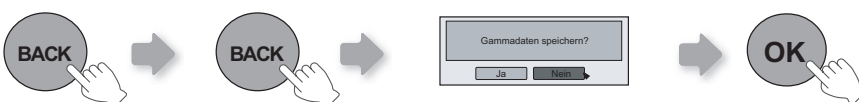

- Wenn die Gammakurve wiederholt angepasst wird, addieren sich Berechnungsfehler; es kann vorkommen, dass sich die Gammakurve nicht wieder in die ursprüngliche Form bringen lässt. In diesem Fall wählen Sie „Rücksetzen“.

Einstellungsmenü (Fortsetzung)

* Bezüglich „Kopieren“ und „Einfügen“

① Kopiert die Gamma-Einstellungsdaten.

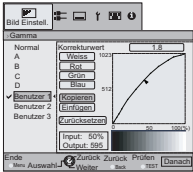

Wählen Sie „Kopieren“ mit den Tasten ▲ / ▼.

② Fügt die kopierten Daten ein.

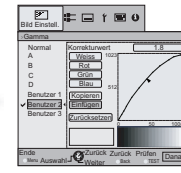
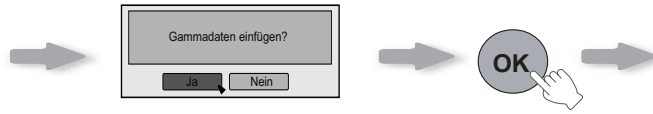
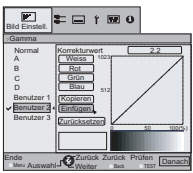

Wählen Sie „Einfügen“ mit den Tasten ◀/▶ und ▲ / ▼.

• Die Gamma-Einstellungsdaten können in allen Betriebsarten kopiert werden, doch nur in den Betriebsarten Benutzer 1, Benutzer 2 und Benutzer 3 eingefügt werden.

Bild Einstell.

08 Erweitert

Verbessert die Bildkonturen, stellt Bildinhalte und Bildfarben detaillierter dar. (Kann bei „Bild Modus“ „THX“ nicht festgelegt werden.)

Schärfe	Schärfe	(Weich) 0 bis 100 (Scharf)	Zur Anpassung der Bildschärfe
	Detail Aufwertung	(Weich) –50 bis 50 (Stark)	Hebt die Details eines Bildes hervor
NR*	RNR	(Weich) 0 bis 16 (Stark)	Legt fest, wie stark Bildrauschen reduziert wird
	MNR	(Weich) 0 bis 16 (Stark)	Legt fest, wie stark Moskito-Bildrauschen reduziert wird
	BNR	Ein	Reduziert Artefakte.
Aus		Eingangssignale werden unverändert beibehalten.	
CTI*	Aus		Eingangssignale werden unverändert beibehalten.
	Gering		Reduziert Farbverwischungen (Korrektur der Farbkonturen).
	Mittel		
	Hoch		

* Bei HD- oder PC-Signalen können NR und CTI nicht festgelegt werden.

• Abkürzungen

NR: Noise Reduction (Rauschreduzierung) RNR: Random Noise Reduction (Statische Rauschreduzierung)

MNR: Mosquito Noise Reduction (Mosquito-Rauschreduzierung)

BNR: Block Noise Reduction (Block-Rauschreduzierung)

CTI: Color Transient Improvement (Farbübergangsverbesserung)

Farb Verwaltung*	Aus	Die Bildfarbe kann nicht eingestellt werden.		
	Benutzer 1 Benutzer 2 Benutzer 3	Pause	Aus	Videomodus
			An	Standbildmodus
		Farb Verwaltung Seinstellungen*	Die einzelnen Farbwerte („Rot, Gelb, Grün, Cyan, Blau und Magenta“) können angepasst werden.	
	zurücksetzen	Rücksetzen auf Werkseinstellungen.		

Clear Motion Drive*	Aus	Verbessert schnell bewegliche Bilder, um ein deutlicheres Bild mit wenig Nachbildern zu liefern.
	Gering	
	Hoch	

* In der Einstellung „Clear Motion Drive“ kann das PC-Signal nicht gewählt werden. Zudem erscheint das Bild, je nach Szene, eventuell verzerrt. Wählen Sie in diesem Fall die Einstellung Aus.

* Zu den „Farb Verwaltung Seinstellungen“

- ① Bildmodus der Farbverwaltung festlegen.
- ② Anzupassende Farbe auswählen.

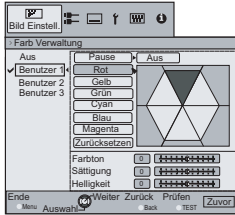

- ③ Farbanpassung wählen.

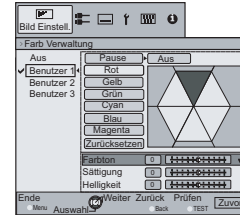

- ④ „Farbton“, „Sättigung“ oder „Helligkeit“ mit den Tasten ▲ / ▼ auswählen.
- ⑤ Mit den Tasten ◀ / ▶ anpassen.



- Mit der [TEST]-Taste an der Fernbedienung können Sie zwischen „Vorher“ und „Nachher“ umschalten.

- ⑥ Beenden.



- Nachdem Sie in „Bild Modus“ die Einstellung „Kino 1“, „Kino 2“ oder „Kino 3“ sowie die Einstellung „Erweitert“ gewählt haben, kann die Helligkeit in jedem „Farbmanagement-Modus“ nicht mehr eingestellt werden.

Bild Einstell. > Erweitert	
09	Optik Helligkeit
	(Dunkel) -15 bis 0 (Hell)
10	Zurücksetzen
	Setzt die Einstellung zurück.

Eingangssignal > HDMI		
11	HDMI	
Zur Konfiguration von HDMI-Eingangssignalen.		
Eingang	Auto	Automatische Konfiguration von Eingangssignalen.
	Standard	Diese Einstellung wählen Sie, wenn der Dynamikbereich bei Eingangssignalen zwischen 16 und 235 liegt.
	Erweitert	Diese Einstellung wählen Sie, wenn der Dynamikbereich bei Eingangssignalen zwischen 0 und 255 liegt.
Farbbereich	Auto	Automatische Konfiguration von Eingangssignalen.
	YCbCr(4:4:4)	Diese Option wählen Sie bei Y Cb Cr-Videosignalen (4:4:4).
	YCbCr(4:2:2)	Diese Option wählen Sie bei Y Cb Cr-Videosignalen (4:2:2).
	RGB	Diese Einstellung wählen Sie bei RGB-Videosignalen.
Steuerung mit HDMI	An	Aktiviert CEC-Kommunikation.
	Aus	Deaktiviert CEC-Kommunikation.

- Die Einstellung ist nur bei Wahl des HDMI-Terminals verfügbar.
- Bei einigen Signalquellen funktioniert die Einstellung „Auto (Eingang)“ nicht richtig. Verwenden Sie in solchen Fällen die Einstellung „Standard“ oder „Erweitert“.
- Abkürzung
CEC: Consumer Electronics Control (Steuerung von Unterhaltungselektronik)

Einstellungsmenü (Fortsetzung)

Eingangssignal > COMP.		
12 COMP.		
Zur Konfiguration von Component-Eingangssignalen.		
Farbbereich	Y Pb/Cb Pr/Cr	Diese Einstellung wählen Sie bei Component-Videosignalen.
	RGB	Diese Einstellung wählen Sie bei RGB-Videosignalen.
	SCART	Diese Einstellung wählen Sie bei RGB- und Sync-Videosignalen über den SCART-Eingang.

- Diese Einstellung ist nur bei Auswahl der Component-Anschlüsse gültig.

Eingangssignal > Video/S-Video		
13 Video/S-Video		
Zur Konfiguration von Video-/S-Video-Eingangssignalen.		
NTSC Einstellungen	0IRE	Zur Gradationsanpassung von Signalen ohne 7.5 IRE-Einrichtung.
	7.5IRE	Zur Gradationsanpassung von Signalen mit 7.5 IRE-Einrichtung.
● Ändern Sie diese Einstellung nur dann, wenn NTSC-Signale über die Video- oder S-Video-Eingänge eingespeist werden.		
Farbsystem	Auto	Konfiguriert das Farbsystem automatisch.
	NTSC	Diese Option wählen Sie bei Signalen im NTSC-Farbsystem.
	NTSC4.43	Diese Option wählen Sie bei Signalen im NTSC4.43-Farbsystem.
	PAL	Diese Option wählen Sie bei Signalen im PAL-Farbsystem.
	PAL-M	Diese Option wählen Sie bei Signalen im PAL-M-Farbsystem.
	PAL-N	Diese Option wählen Sie bei Signalen im PAL-N-Farbsystem.
SECAM	Diese Option wählen Sie bei Signalen im SECAM-Farbsystem.	

- Die Einstellung steht nur bei Video- oder S-Video-Eingangssignalen zur Verfügung.

Eingangssignal > PC		
14 PC		
Zur Konfiguration des PC-Eingangs.		
Autom. Abgleich	Zur automatischen Anpassung von „Tracking“, „Phase“ und „Bild Position“.	
Tracking	Zur Anpassung von Horizontalgröße und Anzeigebereich des Bildes. (Je nach Signal können leichte Abweichungen auftreten, die gewöhnlich jedoch keiner Korrektur bedürfen.)	
Phase	Zur Korrektur flackernder oder verschwommener Signale. (Je nach Signal können leichte Abweichungen auftreten, die gewöhnlich jedoch keiner Korrektur bedürfen.)	
Bild Position	Zur Anpassung der Bildposition.	

- Diese Einstellung lässt sich nur bei PC-Eingang verändern.

Eingangssignal > Bild Position		
15 Bild Position		
Zum Anpassen der horizontalen/vertikalen Position des projizierten Bildes.		

- Die Bildposition hängt vom jeweiligen Eingangssignal ab. Bilder bestimmter Signalquellen werden eventuell nicht in voller Größe angezeigt. Stellen Sie die gewünschte Bildposition über das Menü ein.

Eingangssignal > Seitenver. (Video)**16 Seitenver. (Video)**

Zur Konfiguration des projizierten Bildformates.

4:3	Stellt das projizierte Bildformat auf 4:3 ein.
16:9	Stellt das projizierte Bildformat auf 16:9 ein.
Zoom	Vergrößert die Darstellung. (Bei HD-Signalen steht diese Einstellung nicht zur Verfügung.)

- Diese Einstellung ist auch mit der Fernbedienung möglich. (S14)
- Die Elemente können im Fall von PC-Signalen nicht eingestellt werden.

Eingangssignal > Seitenver. (PC)**17 Seitenver. (PC)**

Zur Konfiguration des projizierten Bildformates.

Auto	Vergrößert das PC-Signal horizontal/vertikal passend zur Panel-Höhe, bewahrt das Originalbildformat.
1:1	Zeigt das PC-Signal 1:1 an – ein Bildpunkt entspricht einem Panel-Pixel. Das PC-Bild wird originalgetreu wiedergegeben.
Voll	Vergrößert das PC-Bild horizontal/vertikal.

- Diese Einstellung kann auch mit der Fernbedienung vorgenommen werden. (S14)
- Bei SD- und HD-Signalen kann diese Option nicht festgelegt werden.

Eingangssignal > Vertikal dehnen (bei HD- oder SD-Videosignalen)**18 Vertikal dehnen**

Bei der Einstellung „Ein“ wird das projizierte 2,35:1-Bild vertikal bis zur Panel-Auflösung gestreckt.

An	Das projizierte 2,35:1-Bild wird vertikal bis zur Panel-Auflösung gestreckt.
Aus	Das 2,35:1-Bild wird unverändert projiziert. (Das Bild wird oben und unten von schwarzen Balken abgeschlossen.)

- Bei PC-Signalen kann diese Option nicht festgelegt werden.

**Eingangssignal > Overscan****19 Overscan**

Zur Auswahl, ob Overscan bei SD-Videosignalen eingesetzt werden soll.

An	Overscan oben, links, unten und rechts zu jeweils 2,5 %.
Aus	Kein Overscan.

- Diese Einstellung steht bei PC- oder HD-Signalen nicht zur Verfügung.

Eingangssignal > Maskierung**20 Maskierung**

Maskiert die Peripherie des projizierten Bildes.

2,5%	2,5 %ige Bildschirmmaskierung.
5%	5 %ige Bildschirmmaskierung.
Aus	Keine Maskierung.

- Die Maskierung ist nur bei HD-Eingangssignalen möglich.

Einstellungsmenü (Fortsetzung)

Eingangssignal > Film Modus

21 Film Modus

Diese Option wählen Sie bei Filmaufnahmen.

Auto	Nachdem Sie festgelegt haben, ob die Aufnahme mit 24 Einzelbildern oder 60 (50) Einzelbildern erfolgte, ändern Sie die Einstellung auf die optimale progressive Konvertierung.
Film	Korrigiert die unnatürliche Bewegung bei der Umschaltung von 24 auf 60 (50) Einzelbildern und der Rückkehr auf 24 Einzelbilder.
Aus	Stellt die geeignete progressive Konvertierung für Video ein.

- Nur 480i/576i/1080i können gewählt werden.
- Wählen Sie „Auto“ oder „Aus“ bei unkorrekter Funktion. Besonders bei der Videowiedergabe funktioniert diese Einstellung nicht richtig.

Installation > Optik Einstellung.

22 Optik Einstellung.

Steuert die Objektivbewegungen bei der Einrichtung des Projektors.

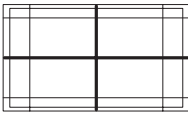
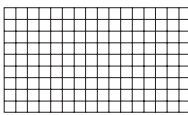
Fokus	Funktion zur Steuerung der Fokuseinstellung.
Zoom	Funktion zur Steuerung der Bildvergrößerung.
Bildverschiebung	Funktion zum Anpassen des Objektivversatzes. (Mit den Aufwärts-/Abwärts-/Links-/Rechtstasten können Sie das Bild verschieben.)
Optik Einstellung	
mit Testbild	<p>Zeigt das Testmuster zu den obigen Einstellungen.</p> <p>Anzeige zum Einstellen von „Zoom“ und „Bildverschiebung“: (Bild mit großen, grünen Rastern)</p>  <p>Anzeige zum Einstellen des „Fokus“: (Bild mit kleinen, grünen Rastern)</p> 
Eingangssignal	Zeigt das externe Eingangssignal an, ohne das Bildmuster anzuzeigen.
Verriegelung	
An	Objektiveinstellung ist blockiert. Wenn die [LENS]-Taste an der Fernbedienung gedrückt wird, erscheint eine Warnmeldung.
Aus	Objektiveinstellung möglich.

Installation > Pixel-Einstellung

23 Pixel-Einstellung

Zur Feineinstellung der Darstellung einzelner Pixel zum Farbversatz in horizontaler/vertikaler Bildrichtung.

Horiz. Rot	(Rot nach links verschieben) 1 bis 7 (Rot nach rechts verschieben)
Horiz. Grün	(Grün nach links verschieben) 1 bis 7 (Grün nach rechts verschieben)
Horiz. Blau	(Blau nach links verschieben) 1 bis 7 (Blau nach rechts verschieben)
Vert. Rot	(Rot nach unten verschieben) 1 bis 5 (Rot nach oben verschieben)
Vert. Grün	(Grün nach unten verschieben) 1 bis 5 (Grün nach oben verschieben)
Vert. Blau	(Blau nach unten verschieben) 1 bis 5 (Blau nach oben verschieben)

- Horizontal- und Vertikalrichtung werden bei vertikal oder horizontal gespiegeltem Bild umgekehrt.
- Zur Einstellung verwenden Sie Standbilder mit deutlichen Umrissen.
- Da sich diese Einstellungen nur gering auswirken, sind die Auswirkungen nicht bei jedem Bildmaterial erkennbar.

Installation > Installationsart**24 Installationsart**

Dreht das Bild je nach Installationsweise des Projektors nach links, rechts, oben oder unten.

Vorne	Zur Auswahl bei Aufrecht-/Frontprojektion
Decken Mont. F	Zur Auswahl bei Deckenprojektion.
Hinten	Zur Auswahl bei Aufrecht-/Rückprojektion.
Decken Mont. H	Zur Auswahl bei Decken-/Rückprojektion.

Installation > Trapezkorrektur**25 Trapezkorrektur**

Kompensiert installationsbedingte Trapezverzerrungen.

- Weicht „Versatz einstellen“ von 0 % ab, kann es beim Einsatz der Trapezkorrektur zu Projektionsfehlern kommen. (📖S21)

Installation > Typ Bildwand**26 Typ Bildwand**

Korrigiert den verzogenen Weißabgleich, der sich aus den Reflexionseigenschaften des Bildschirms ergibt.

Aus	Führt keine Korrektur durch. (Normalerweise auf Aus gestellt.)
A	Stellt einen leicht rötlichen Farbton ein.
B	Stellt einen leicht grünlichen Farbton ein.
C	Stellt einen leicht bläulichen Farbton ein.

Display Einst. > Hintergrundfarbe**27 Hintergrundfarbe**

Zum Festlegen der Bildfarbe, wenn kein Eingangssignal anliegt.

Blau	Stellt die Bildschirmfarbe auf „Blau“ ein.
Schwarz	Stellt die Bildschirmfarbe auf „Schwarz“ ein.

Display Einst. > Menü Position**28 Menü Position**

Legt die Menüposition fest. Mögliche Menüpositionen sind die vier Ecken oder die Mitte des Bildes.

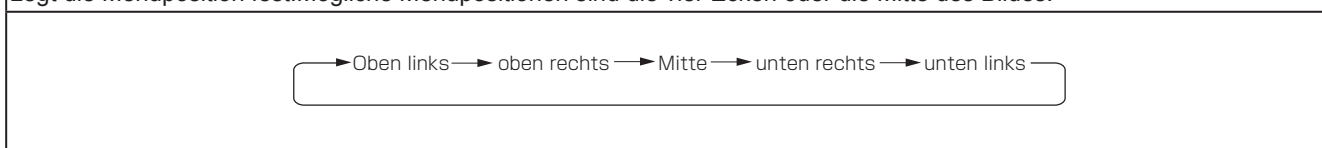

- Dies kann auch mit der Fernbedienung abgerufen werden. (📖S14)

Display Einst. > Menü Anzeige**29 Menü Anzeige**

Legt fest, wie lange das Menü angezeigt wird.

15 s	15 Sekunden lang anzeigen.
An	Immer anzeigen.

Einstellungsmenü (Fortsetzung)

Display Einst. > Einblendzeit

30 Einblendzeit

Legt fest, ob die Eingangseinstellungen beim Umschalten der Eingänge angezeigt werden sollen.

5 s	5 Sekunden lang anzeigen.
Aus	Keine Anzeige.

Display Einst. > Quellenanzeige

31 Quellenanzeige

Legt fest, ob die Quelle von Eingangssignalen beim Umschalten der Eingänge angezeigt werden soll.

An	Quellenstatus von Eingangssignalen anzeigen.
Aus	Keine Anzeige.

Display Einst. > Logo

32 Logo

Legt fest, ob ein „Logo“ nach dem Einschalten angezeigt werden soll.

An	5 Sekunden lang anzeigen.
Aus	Keine Anzeige.

Display Einst. > Sprache

33 Sprache

Legt die Menüsprache fest.

日本語	Japanisch
English	Englisch
Deutsch	Deutsch
Español	Spanisch
Italiano	Italienisch
Français	Französisch
Português	Portugiesisch
Nederlands	Niederländisch
Svenska	Schwedisch
Norsk	Norwegisch
Русский	Russisch
中文	Chinesisch

Funktion > Lampenstrom

34 Lampenstrom

Zur Konfiguration der Lampen-Ausgangsleistung.

Normal	Unter normalen Umständen wählen Sie diese Einstellung. (150 W)
Hoch	Diese Einstellung wählen Sie bei der Projektion in hellen Räumen. (200 W)

- Diese Einstellung kann erst etwa 90 Sekunden nach dem Einschalten des Gerätes geändert werden.
- Einstellungen können erst nach etwa einer Minute erneut geändert werden.

Funktion > 12V Steuerleitung**35 12V Steuerleitung**

Zur Konfiguration des Trigger-Ausgangs.

Aus	Inaktiv.
An (Leinwand)	Zur motorisierten Auf-/Abwärtsbewegung des Bildschirms.
An (Anamorph)	Zur Bedienung der anamorphischen Linse in Verbindung mit „Vertikal dehnen“.

Funktion > Testbild**36 Testbild**

Zeigt 6 verschiedene Testmuster. Zum Überprüfen des Farbzustands und -tons sowie der Pixelgröße. Je nach Bedarf verwenden.

- Dies kann auch mit der Fernbedienung abgerufen werden. (📖S14)

Funktion > Abschalttimer**37 Abschalttimer**

Automatische Abschaltung, wenn eine bestimmte Zeit lang keine Bedienelemente betätigt werden.

Aus	Deaktiviert den Abschalttimer.
1 Stunde	Automatische Abschaltung nach 1 Stunde.
2 Stunden	Automatische Abschaltung nach 2 Stunden.
3 Stunden	Automatische Abschaltung nach 3 Stunden.
4 Stunden	Automatische Abschaltung nach 4 Stunden.

Funktion > Alpin Modus**38 Alpin Modus**

Diese Option wählen Sie, wenn der Projektor in einer Umgebung mit niedrigem Luftdruck (höher als 900 m oberhalb des Meeresspiegels) aufgestellt ist.

An	Aktivieren.
Aus	Deaktivieren.

Information

Eingang	Zeigt den derzeit gewählten Videoeingang an.
Quelle	Zeigt den Typ des derzeitigen Videoeingangssignals an. (Bei Eingang des PC-Signals kann dieses Element nicht angezeigt werden)
Auflösung	Bei PC-Signalen wird die Auflösung angezeigt.
H Frequenz	Bei PC-Signalen wird die Horizontalfrequenz angezeigt.
V Frequenz	Bei PC-Signalen wird die Vertikalfrequenz angezeigt.
Deep Color	Zeigt die Bittiefe (Farbtiefe) bei Nutzung der HDMI-Anschlüsse. [Wird bei Y Cb Cr-Signalen (4:2:2) nicht angezeigt.]
Lampenlaufzeit	Zeigt die Gesamtnutzungsdauer der Projektorlampe.

Projizierte Bilder anpassen

Sie können bestimmte Vorgaben zur Darstellung unterschiedlicher Bildinhalte auswählen. (Bildmodus) Neben den fünf Standardvorgaben „Kino 1“, „Kino 2“, „Kino 3“, „Natürlich“, „Live“, „Dynamisch“ and „THX“ können Sie auch drei benutzerdefinierte Vorgaben nutzen.

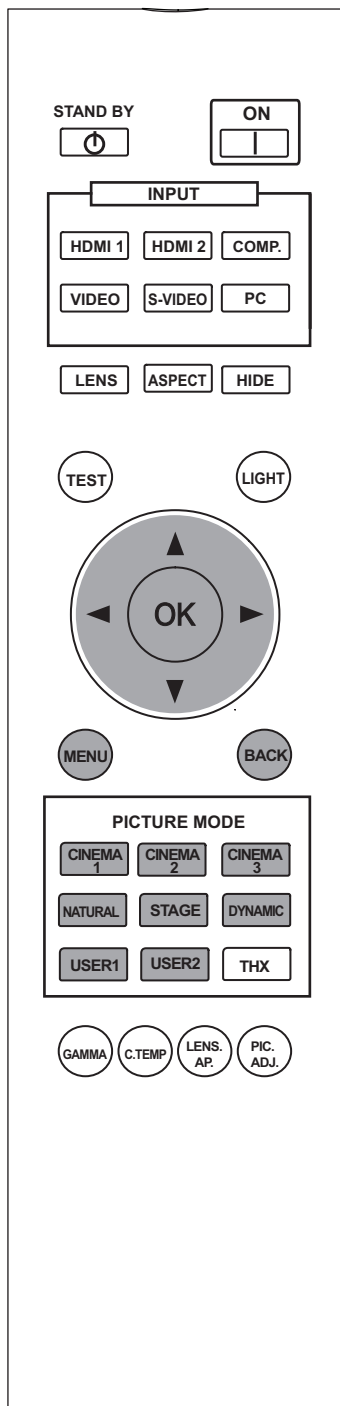

Bildmodus-Grundeinstellungen ändern.

Im Bildmodus werden „Kontrast“, „Helligkeit“, „Farbe“, „Farbton“, „Farbtemperatur“, „Gamma“, „Schärfe“, „NR“, „CTI“, „Blende“ und „Clear Motion Drive“ registriert.

1 Bildmodus auswählen



2 Bildqualität anpassen

Beispiel: Zur Anpassung von „Kontrast“

1 Einstellungsmenü anzeigen



2 Wählen Sie „Bild Einstell.“ → „Kontrast“

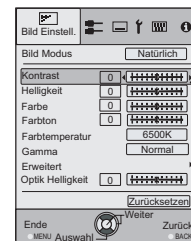
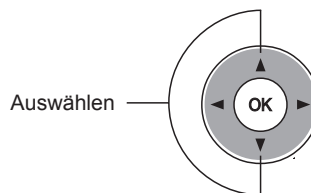

3 Einstellung anpassen

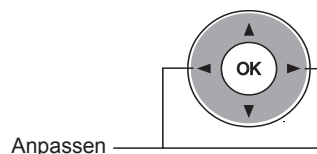

4 Einstellung beenden



3 Weitere Elemente können ebenfalls angepasst werden.

4 Zum Beenden



- „Farbtemperatur“, „Gamma“, und „Blende“ können auch über die Fernbedienung angepasst werden. (S14)

Benutzerdefinierten Bildmodus speichern

1 Bildmodus auswählen

USER 1

USER 2

2 Bildqualität anpassen

- Hinweise zum Anpassen der Bildqualität finden Sie unter „Bildmodus-Grundeinstellungen ändern“. (S42)

3 Zum Beenden



VORSICHT

- Änderungen der Bildqualitätseinstellungen werden verworfen, wenn Sie vor dem Speichern dieser Einstellungen einen anderen Bildmodus auswählen.

Benutzerdefinierten Bildmodus über das Menü speichern

1 Bildqualität anpassen

- Hinweise zum Anpassen der Bildqualität finden Sie unter „Bildmodus-Grundeinstellungen ändern“. (S42)

2 Einstellungsmenü anzeigen



3 Wählen Sie „Bild Einstell.“ → „Bild Modus“ → „Natürlich“

① Auswählen

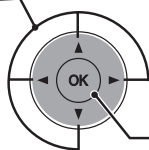

② Bestätigen

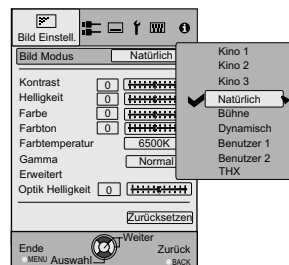

4 Einstellung speichern



Problemlösung

Prüfen Sie bitte Folgendes, bevor Sie das Gerät zur Reparatur zu Ihrem Fachhändler bringen.

Bei den folgenden Situationen handelt es sich nicht um Defekte.

- **Folgende Situationen sind vollkommen normal, wenn nichts Ungewöhnliches auf dem Bildschirm angezeigt wird.**
 - Teile der Oberflächen an der Vorderseite des Gerätes erhitzen sich.
 - Knackgeräusche des Gerätes.
 - Ein Signalton wird im Innern des Gerätes erzeugt.
 - Verschmierte Farbdarstellung bei bestimmten Bildinhalten.
- **Führen Sie die folgenden Schritte aus, falls das Gerät wegen Einstrahlungen von außen nicht mehr richtig funktioniert.**
 - ① Im Bereitschaftsmodus: Ziehen Sie den Netzstecker, warten Sie einige Sekunden, stecken Sie den Netzstecker dann wieder ein.
 - ② Schalten Sie das Gerät mit der Ein-/Austaste wieder ein.
- **Beim Abschalten der Lampe kann ein Geräusch entstehen; dies ist keine Fehlfunktion.**
- **D-ILA-Geräte werden unter Einsatz hoch präziser Technologien hergestellt; dennoch kann es vorkommen, dass einzelne Pixel nicht oder dauerhaft leuchten.**

Gerät lässt sich nicht einschalten		
Ist das Netzkabel richtig angeschlossen?	Stecken Sie den Netzstecker vollständig in die Steckdose.	S24
Ist die Lampenabdeckung richtig geschlossen?	Im Bereitschaftsmodus des Gerätes: Ziehen Sie den Netzstecker, schließen Sie die Lampenabdeckung richtig. Anschließend stecken Sie den Netzstecker wieder ein.	S49
Befindet sich das Gerät in der Abkühlphase?	Schalten Sie das Gerät wieder ein, nachdem die Abkühlphase abgeschlossen ist.	S25

Das projizierte Bild ist zu dunkel		
Ist die Lampe am Ende ihrer Lebensdauer angelangt?	Prüfen Sie die Lampenbetriebszeit im Information-Menü. Erwerben Sie eine neue Lampe, tauschen Sie die Lampe so schnell wie möglich aus.	S48 – 50

Das Gerät arbeitet kurz nach dem Einschalten, schaltet sich aber nach ein paar Minuten plötzlich ab		
Sind die Belüftungsöffnungen (Einlässe und Auslässe) blockiert?	Im Bereitschaftsmodus des Gerätes: Ziehen Sie den Netzstecker, beseitigen Sie sämtliche störenden Objekte. Anschließend stecken Sie den Netzstecker wieder ein.	S12 – 13
Ist der Filter verschmutzt?	Reinigen Sie den Filter.	S51

Es wird kein Videobild angezeigt		
Haben Sie den richtigen Eingang ausgewählt?	Wählen Sie den richtigen Eingang.	S24
Ist das AV-Gerät richtig angeschlossen?	Schließen Sie das AV-Gerät richtig an.	S16 – 20
Ist das AV-Gerät eingeschaltet?	Schalten Sie das AV-Gerät ein und starten Sie die Wiedergabe.	S24
Liefert das AV-Gerät die richtigen Signale?	Stellen Sie das AV-Gerät richtig ein.	S16 – 20
Ist der Eingang richtig eingestellt?	Stellen Sie „Comp.“ und „HDMI“ im Einstellungs Menü richtig auf das Eingangssignal ein.	S35-11 S36-12
Ist das Videobild vorübergehend ausgeblendet?	Blenden Sie das Videobild mit der [HIDE]-Taste wieder ein.	S25

Korrektur der Bedienungsanleitung		
Wird das Bild bei HDMI-Eingang flackern und unsichtbar werden?	Verwenden Sie ein kurzes HDMI-Kabel.	S18

Das Bild kann nicht über den HDMI-Ausgang ausgegeben werden.



Ist die „Steuerung mit HDMI“-Funktion auf „Aus“ eingestellt?	Stellen Sie die Option „Steuerung mit HDMI“ auf „Aus“ ein.	 S35- 11
---	--	--

- Auch wenn die Option „Steuerung mit HDMI“ auf „Ein“ eingestellt ist, kann es vorkommen, dass bei manchen Geräten das Bild nicht richtig angezeigt wird.



Farben fehlen oder werden falsch wiedergegeben

Sind die Bildeinstellungen richtig angepasst?	Passen Sie „Farbe“ und „Farbton“ im Einstellungs Menü an.	 S31- 04 05
--	---	---





Das Videobild ist unscharf

Ist der Fokus richtig eingestellt?	Stellen Sie den Fokus entsprechend ein.	 S24
Ist das Gerät zu nahe oder zu weit von der Leinwand entfernt aufgestellt?	Stellen Sie das Gerät im richtigen Abstand zur Leinwand auf.	 S21  S22

Teile des Videobildes fehlen

Haben Sie eine Maskierung ausgewählt?	Stellen Sie die Option „Maskierung“ im Einstellungs Menü auf „Aus“ ein.	 S27  S37- 20
Hat sich die Bildposition verschoben?	Ändern Sie die „Bildposition“ im Einstellungs Menü, bis das Bild vollständig angezeigt wird.	 S36- 15

Die Fernbedienung funktioniert nicht

Sind die Batterien richtig angelegt?	Achtung Sie beim Einlegung der Batterien auf die richtige Polarität (⊕ oder ⊖).	 S15
Sind die Batterien erschöpft?	Legen Sie frische Batterien ein.	 S15
Befindet sich ein Hindernis zwischen Fernbedienung und Fernbedienungssensor?	Beseitigen Sie eventuelle Hindernisse.	 S15
Befindet sich die Fernbedienung zu weit vom Gerät entfernt?	Sorgen Sie für einen geringeren Abstand zwischen Gerät und Fernbedienung.	 S15

Das Gerät schaltet sich plötzlich aus

Haben Sie den Ausschalttimer eingeschaltet?	Stellen Sie die Option „Abschalttimer“ im Einstellungs Menü auf „Aus“ ein.	 S41- 37
--	--	--

Was tun, wenn diese Meldungen angezeigt werden?

Meldung	Ursache (Details)
<div style="border: 1px solid gray; padding: 5px; margin-bottom: 5px; text-align: center;">COMP.</div> <div style="border: 1px solid gray; padding: 5px; text-align: center;">Kein Eingangssignal</div>	<p>An die Eingänge ist kein Gerät angeschlossen. Es besteht zwar eine Verbindung zu den Eingängen, allerdings liegt kein Signal an.</p> <p>➔ Sorgen Sie dafür, dass Signale eingespeist werden.</p>
<div style="border: 1px solid gray; padding: 5px; text-align: center;">COMP.</div>	<p>Ein nicht nutzbares Videosignal wurde eingespeist.</p> <p>➔ Das Videosignal am Eingang kann nicht verarbeitet werden.</p> <p>* Der jeweilige Eingang (zum Beispiel Komponente) wird in gelber Schrift angezeigt.</p>
<div style="border: 1px solid gray; padding: 5px; text-align: center;">Lampentausch</div> <div style="border: 1px solid gray; padding: 5px; text-align: right; font-size: small;"> Zurück ● Back </div>	<p>Diese Meldung wird angezeigt, wenn die Gesamtnutzungsdauer der Projektorlampe 2900 Stunden überschreitet. Mit der [Back]-Taste können Sie die Meldung löschen.</p> <p>➔ Bitte beschaffen Sie eine neue Lampe, tauschen Sie die Lampe dann so bald wie möglich aus. Setzen Sie die Lampenlaufzeit nach dem Austausch der Lampe zurück. ( S48 – 50)</p>

Warnanzeigen

Die Gesamtnutzungsdauer der Lampe und Warnmeldungen werden über Anzeigen signalisiert. Informationen zur Anzeige im normalen Betriebszustand finden Sie unter „Bedienelemente und Funktionen“. (S12)

Nr.	Anzeige			Blinkzeit	Erweiterung	Blinkpause	Inhalt	
	WARNING	LAMP	STANDBY/ON					
1	-	-	Rotes Leuchten	-	-	-	Im Bereitschaftsmodus	Anzeige im normalen Betrieb
2	-	-	Grünes Leuchten	-	-	-	Bei eingeschaltetem Gerät (keine Ausblendung)	
3	-	-	Blinken (Grün)	0.5 Sekunden	fortlaufend	-	Bei eingeschaltetem Gerät (bei Ausblendung)	
4	-	-	Blinken (Rot)	0.5 Sekunden	fortlaufend	-	Während der Abkühlphase	
5	-	Ein (orange)	-	-	-	-	Die Lampe muss bald ausgetauscht werden (S48 – 50) (Wenn die Gesamtnutzungsdauer der Lampe mehr als 2900 Stunden beträgt.)	
6	-	Ein (orange)	-	-	-	-	Die Lampe muss ausgetauscht werden (S48 – 50) (Wenn die Gesamtnutzungsdauer der Lampe mehr als 3000 Stunden beträgt.)	
7	Ein (Rot)	Blinken (orange)	-	0.25 Sekunden	Einmal	0.75 Sekunden	Die Lampe funktioniert nicht, keine Projektion möglich	
8				0.25 Sekunden	Zweimal	0.75 Sekunden	Die Lampe wurde während der Projektion ausgeschaltet	
9				0.25 Sekunden	Dreimal	0.75 Sekunden	Lampenabdeckung wurde entfernt	
10	Blinken (Rot)	-	-	0.25 Sekunden	Einmal	0.75 Sekunden	Netzteilfehler	
11				0.25 Sekunden	Zweimal	0.75 Sekunden	Kühlungslüfter gestoppt (Lüfter verklemt)	
12				0.25 Sekunden	Dreimal	0.75 Sekunden	Innentemperatur zu hoch (anormale Innentemperatur)	
13				0.25 Sekunden	Viermal	0.75 Sekunden	Außentemperatur zu hoch (anormale Außentemperatur)	
14				0.25 Sekunden	Einmal	0.75 Sekunden	Fehler bei elektrischer Schaltung (anormaler Anlauf der Treiberschaltung)	
15				0.25 Sekunden	Zweimal	0.75 Sekunden	Fehler bei elektrischer Schaltung (anormaler Kommunikation der Treiberschaltung)	
16				0.25 Sekunden	Dreimal	0.75 Sekunden	Fehler bei elektrischer Schaltung (anormale Bildtreiberschaltung)	
17	Blinken (orange)	0.25 Sekunden	Viermal	0.75 Sekunden	Fehler bei automatischer Objektivabdeckung			

Vorgehensweise bei Warnungen

Wechselt das Gerät in den Warmmodus (Nr. 7 bis 17), stoppt es die Projektion automatisch und setzt den Lüfter ca. 60 Sekunden lang in Betrieb. Nach dem Stoppen des Kühlungs Lüfters ziehen Sie den Netzstecker. Anschließend führen Sie die folgenden Schritte aus.

Nr.	Prüfen	Aktion
7	<ul style="list-style-type: none"> Vergewissern Sie sich, dass das Gerät im Betrieb keinen Stößen ausgesetzt wurde. Prüfen Sie, ob Lampe und Lampenabdeckung richtig installiert sind. Überzeugen Sie sich davon, dass die automatische Objektivabdeckung nicht blockiert ist. 	Schalten Sie das Gerät wieder ein.
8		
9		
17		
10	<ul style="list-style-type: none"> Überzeugen Sie sich davon, dass die Belüftungsöffnungen nicht blockiert sind. Vergewissern Sie sich, dass die Außentemperaturen normal sind. 	Lassen Sie das Gerät ausreichend abkühlen. Schalten Sie das Gerät anschließend wieder ein.
11		
12		
13		
14		
15		
16		
17		

Falls die Warnung erneut signalisiert wird, warten Sie, bis der Kühlungs Lüfter stoppt, anschließend ziehen Sie den Netzstecker. Lassen Sie das Gerät über den Fachhändler reparieren.

Lampe austauschen

Die Lampe ist ein Verschleißteil. Falls das Bild zu dunkel ist oder sich die Lampe automatisch ausschaltet, sollte die Lampe ausgetauscht werden.

- Sobald es Zeit zum Austausch der Lampe ist, wird eine Meldung auf dem Bildschirm ausgegeben, gleichzeitig wird der Zustand durch eine Leuchtanzeige signalisiert. (📖 S46 – 47)



VORSICHT

- Ziehen Sie den Netzstecker. Andernfalls kann es zu Verletzungen oder Stromschlägen kommen.
- Taschen Sie die Lampe nicht unmittelbar nach dem Betrieb des Gerätes aus; lassen Sie das Gerät vor dem Austausch mindestens eine Stunde lang abkühlen. Die Lampe bleibt noch einige Zeit lang heiß und kann Verbrennungen verursachen.
- Setzen Sie die Lampe keinen Erschütterungen aus. Dadurch kann die Lampe auf der Stelle zerstört werden.
- Reinigen Sie in die internen Teile des Gerätes nicht mit brennbaren Substanzen. Dies kann einen Brand auslösen.



MEMO

Lampenbetriebsdauer

- Wenn die Lampenleistung auf „Normal“ eingestellt ist, beträgt die Lebensdauer der Lampe ca. 3000 Stunden. Dies ist die durchschnittliche Lebensdauer, die aber nicht garantiert werden kann.
- Je nach Betriebsbedingungen ist es möglich, dass die Lampe bereits vor Ablauf von 3000 Betriebsstunden ausgewechselt werden muss.
- Zum Ende der Lebenszeit nimmt die Leistung der Lampe rapide ab.
- Falls das Bild zu dunkel wird, ein ungewöhnlicher Farbton auftritt oder das Bild zu flimmern beginnt, ist die Lampeneinheit gegen eine andere auszutauschen.

Lampe erwerben

Bitte wenden Sie sich an Ihren Fachhändler.

■ Lampe

Artikelnummer: BHL5010-S

Lampe austauschen

1 Lampenabdeckung entfernen

- Drehen Sie die Schrauben mit einem ⊕ Kreuzschlitzschraubendreher heraus.

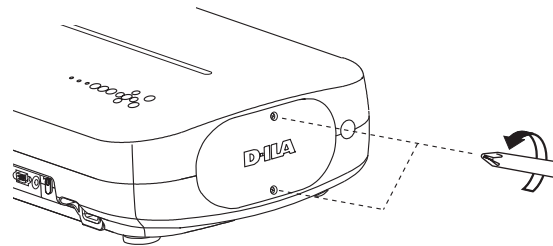

2 Lösen Sie die Schrauben an der Lampe

- Drehen Sie die Schrauben mit einem ⊕ Kreuzschlitzschraubendreher heraus.

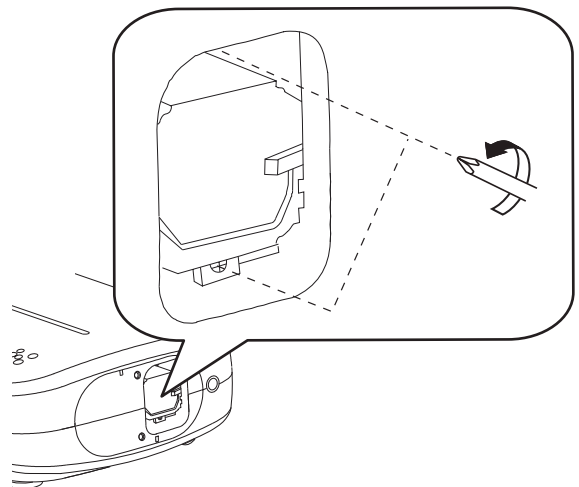

3 Lampe herausziehen

- Ziehen Sie die Lampe am Griff heraus.

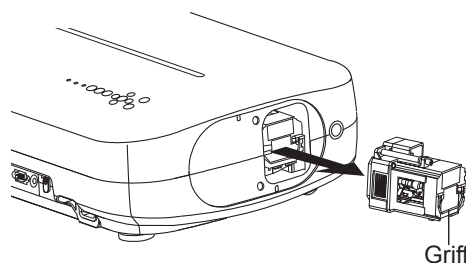

4 Neue Lampe einsetzen

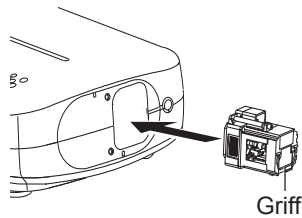

5 Schrauben der neuen Lampe anziehen

- Ziehen Sie die Schrauben mit einem ⊕ Kreuzschlitzschraubendreher an.

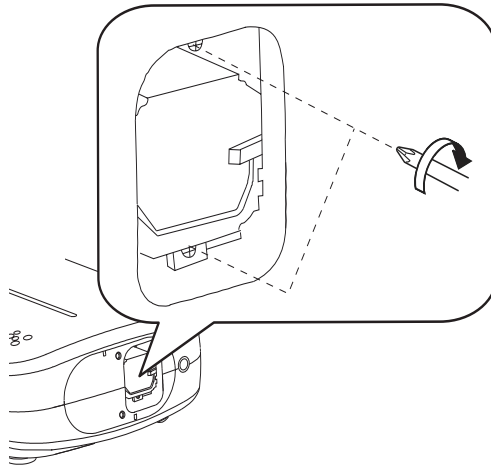

6 Lampenabdeckung anbringen

- Setzen Sie das Oberteil (mit den beiden Nasen) der Lampenabdeckung in das Gerät ein.
- Ziehen Sie die Schrauben mit einem ⊕ Kreuzschlitzschraubendreher an.

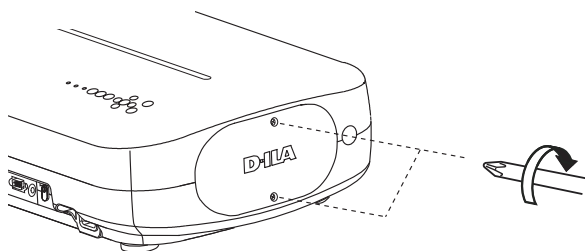

VORSICHT

- Tauschen Sie die Lampe ausschließlich gegen Original-Ersatzteile aus. Versuchen Sie niemals, eine alte Lampe wiederzuverwenden. Dies kann schwere Fehlfunktionen verursachen.
- Berühren Sie nicht die Oberfläche der neuen Lampe. Dies kann die Lebenserwartung der Lampe stark verkürzen und zum Durchbrennen der Lampe führen.



MEMO

Nach Auswechseln der Lampe ...

- Lagern Sie die ausgebaute Lampe nicht innerhalb der Reichweite von Kindern und nicht in der Nähe von brennbaren Gegenständen.
- Entsorgen Sie verbrauchte Lampen wie Leuchtstoffröhren. Halten Sie sich an Ihre örtlichen Entsorgungsvorschriften.

Lampe austauschen (Fortsetzung)

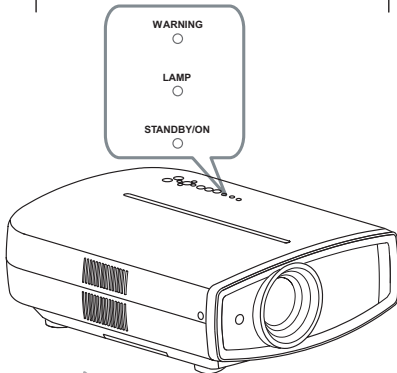
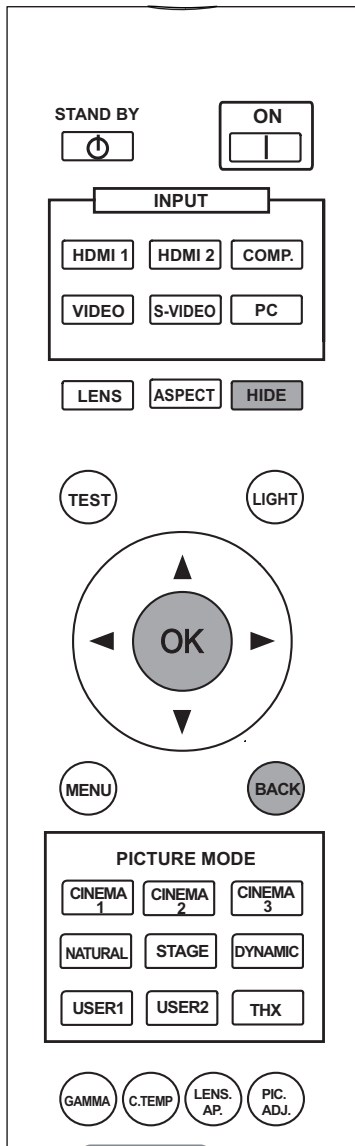

VORSICHT

- Setzen Sie die Lampenlaufzeit nur nach dem Austausch der Lampe zurück.
- Setzen Sie niemals die Betriebszeit einer Lampe zurück, die noch genutzt wird. Andernfalls wird die Betriebszeit bis zum fälligen Austausch der Lampe nicht richtig gemessen, es kann zum Durchbrennen der Lampe kommen.

Lampenlaufzeit zurücksetzen

Nach dem Austausch der Lampe setzen Sie die Lampenlaufzeit zurück.

1 Stecken Sie den Stecker in die Steckdose

STANDBY/ON Rotes Leuchten

2 Die Bedienung erfolgt mit der Fernbedienung, während sich das Gerät im Bereitschaftsmodus befindet: Der Projektor wird mit Strom versorgt, ist jedoch nicht eingeschaltet.

- In der gezeigten Reihenfolge drücken.
- Halten Sie jede Taste 2 Sekunden lang gedrückt, halten Sie die letzte Taste mindestens 2 Sekunden lang gedrückt.

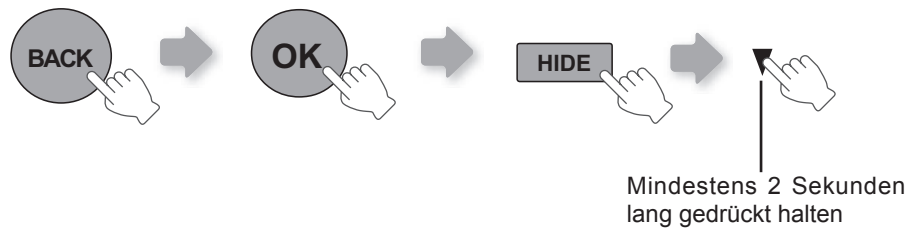

- Die Anzeigen [STANDBY/ON]/[LAMP] blinken 3 Sekunden lang abwechselnd. Anschließend wechselt das Gerät in den Bereitschaftsmodus.

Reinigung und Filterwechsel

Reinigen Sie den Filter regelmäßig; andernfalls können die Belüftungsöffnungen verstopfen und Fehlfunktionen verursachen.

1 Innenfilter entfernen

Anheben, gleichzeitig Sperre hinab drücken

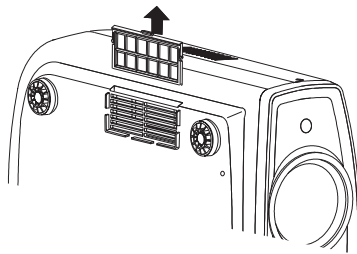

2 Filter reinigen

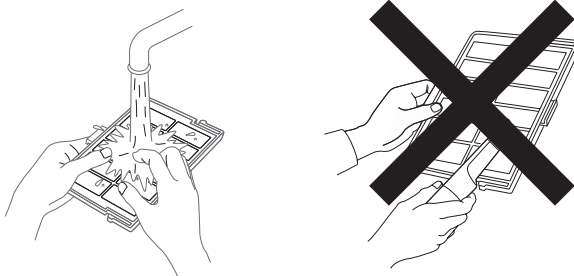

- Waschen Sie den Filter mit Wasser aus und lassen Sie ihn an einer schattigen Stelle trocknen.
- Bei extremen Verschmutzungen können Sie etwas Neutralreiniger verwenden. Tragen Sie bei der Arbeit mit Reinigern grundsätzlich Handschuhe.
- Nachdem Sie den Filter mit Wasser ausgewaschen haben, überzeugen Sie sich davon, dass er komplett getrocknet ist, bevor Sie ihn wieder einsetzen. Andernfalls kann es zu Stromschlägen oder Fehlfunktionen kommen.
- Reinigen Sie den Filter nicht mit Staubsaugern oder Druckluft. Der Filter ist empfindlich und kann leicht beschädigt werden.

3 Innenfilter wieder einsetzen

Vergewissern Sie sich, dass die Sperren links und rechts in das Gerät eingearastet sind.

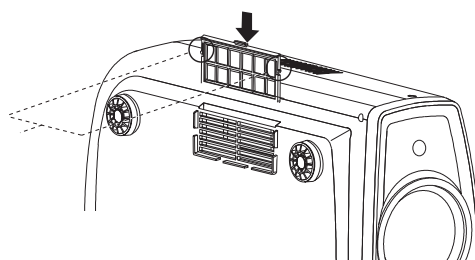

VORSICHT

- Ziehen Sie den Netzstecker.



MEMO

Falls der Filter beschädigt oder zu schmutzig zum Reinigen ist

- Tauschen Sie den Filter gegen einen neuen Filter aus. Ein verschmutzter Filter verunreinigt die internen Teile des Gerätes und kann zu Schatten im Bild führen.
 - Wenden Sie sich bitte an Ihren Fachhändler, wenn Sie einen neuen Filter erwerben möchten oder das Innere des Gerätes verschmutzt sein sollte.
- **Innenfilter Artikelnummer:**
Austauschfilter:
 Schwarz:
 PB006560999(Innenfilter)

RS-232C-Schnittstelle

Wenn Sie das Gerät über ein gekreuztes RS-232C-Kabel (D-Sub, 9-polig) an einen Computer anschließen, ist eine externe Steuerung möglich.

RS-232C-Spezifikationen

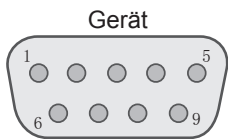

Pinnummer	Signal	Funktion	Signalrichtung
2	RxD	Daten empfangen	PC→Gerät
3	TxD	Daten senden	Gerät→PC
5	Masse	Signalmasse	-
1,4,6 - 9	nicht verbunden	-	-

- PC bezieht sich auf den Controller; zum Beispiel einen normalen Computer.

Modus	Nicht synchron
Zeichenlänge	8 Bit
Parität	Keine
Startbit	1
Stoppbit	1
Datenrate	19200 Baud
Datenformat	Binär

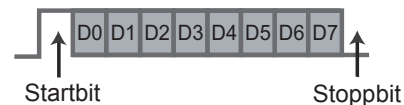

Befehlsformat

Die Befehle, die das Gerät vom Computer akzeptiert, bestehen aus „Kopf“, „Geräte-ID“, „Befehl“, „Daten“ und „Ende“.

- Kopf (1 Byte), Geräte-ID (2 Bytes), Befehl (2 Bytes), Daten (n Bytes), Ende (1 Byte)

■ Kopf

Dieser Binärcode leitet die Kommunikation ein.

Binärcode	Typ	Beschreibung
21	Befehl	PC→Gerät
3F	Referenzbefehl	PC→Gerät
40	Antwort	Gerät→PC
06	ACK	Gerät→PC (Wird zum PC zurückgegeben, wenn der Befehl ohne Fehler ausgeführt wurde.)

■ Geräte-ID

Dieser Code gibt das Gerät an. Der Binärcode ist auf „8901“ fixiert.

■ Befehl und Daten

Befehl und Daten (Binärcode)

Befehl	Typ	Datenbeschreibung
0000	Verbindungsprüfung	Prüfen, ob Kommunikation zwischen dem Gerät und dem PC im Bereitschaftsmodus möglich ist.
5057	Stromversorgung	Im Bereitschaftsmodus 31: Einschalten. Beim Einschalten 30: Ausschalten. (Bereitschaftsmodus)
4950	Eingang	Beim Einschalten 30: S-Video 31: Video 32: Comp. 33: VGA 36: HDMI 1 37: HDMI 2
5243	Fernbedienung	Sendet dieselben Codes wie die mitgelieferte Fernbedienung. ● „Fernbedienungscodes“ (S54)

Referenzbefehl und Daten (Binärcode)

Befehl	Typ	Datenbeschreibung
5057	Stromversorgung	Im Bereitschaftsmodus oder beim Einschalten 30: Bereitschaftsmodus 31: Beim Einschalten 32: In der Abkühlphase 34: Warnmodus
4950	Eingang	Beim Einschalten 30: S-Video 31: Video 32: Comp. 33: VGA 36: HDMI 1 37: HDMI 2

■ Ende

Dieser Binärcode beendet die Kommunikation. Der Binärcode ist auf „0A“ fixiert.

RS-232C-Schnittstelle (Fortsetzung)

■ Fernbedienungs-codes

- Zur Kommunikation werden Binärcodes verwendet.

Fernbedienung-Tastename	Binärcode
▲	37 33 30 31
▼	37 33 30 32
BACK	37 33 30 33
ON	37 33 30 35
STAND BY	37 33 30 36
HIDE	37 33 31 44
LENS.AP.	37 33 32 30
MENU	37 33 32 45
OK	37 33 32 46
LENS	37 33 33 30
▶	37 33 33 34
◀	37 33 33 36
MENU POSITION	37 33 34 32
PC	37 33 34 36
VIDEO	37 33 34 41
S-VIDEO	37 33 34 42
COMP.	37 33 34 43

Fernbedienung-Tastename	Binärcode
TEST	37 33 35 39
CINEMA 3	37 33 36 36
STAGE	37 33 36 37
CINEMA 2	37 33 36 38
CINEMA 1	37 33 36 39
NATURAL	37 33 36 41
DYNAMIC	37 33 36 42
USER 1	37 33 36 43
USER 2	37 33 36 44
THX	37 33 36 46
HDMI 1	37 33 37 30
HDMI 2	37 33 37 31
PIC.ADJ.	37 33 37 32
GAMMA	37 33 37 35
C.TEMP	37 33 37 36
ASPECT	37 33 37 37

RS-232C-Kommunikation – Beispiele

Dieser Abschnitt zeigt Beispiele zur RS-232C-Kommunikation..

■ Befehl

Typ	Befehl	Beschreibung
Verbindungsprüfung	PC→Gerät: 21 89 01 00 00 0A Gerät→PC: 06 89 01 00 00 0A	Verbindungsprüfung
Stromversorgung (Ein)	PC→Gerät: 21 89 01 50 57 31 0A Gerät→PC: 06 89 01 50 57 0A	Beim Einschalten aus dem Bereitschaftsmodus
Stromversorgung (Aus)	PC→Gerät: 21 89 01 50 57 30 0A Gerät→PC: 06 89 01 50 57 0A	Beim Ausschalten (Eingeschaltet -> Bereitschaftsmodus)
Eingang (Comp.)	PC→Gerät: 21 89 01 49 50 32 0A Gerät→PC: 06 89 01 49 50 0A	Wenn Videoeingang auf Component eingestellt
Fernbedienung (MENU)	PC→Gerät: 21 89 01 52 43 37 33 32 45 0A Gerät→PC: 06 89 01 52 43 0A	Identisch mit der Betätigung der [MENU]-Taste der Fernbedienung

■ Referenzbefehl

Typ	Befehl	Beschreibung
Stromversorgung (Ein)	PC→Gerät: 3F 89 01 50 57 0A Gerät→PC: 06 89 01 50 57 0A Gerät→PC: 40 89 01 50 57 31 0A	Wenn Informationen zum Einschaltmodus abgerufen werden
Eingang (S-Video)	PC→Gerät: 3F 89 01 49 50 0A Gerät→PC: 06 89 01 49 50 0A Gerät→PC: 40 89 01 49 50 30 0A	Wenn Informationen zum S-Video-Eingang abgerufen werden

Urheberrecht und Hinweise

Zu Warenzeichen und Urheberrecht

- HDMI, das HDMI-Logo und die High Definition Multimedia-Schnittstelle sind Marken oder eingetragene Marken der HDMI Licensing LCC.

Vorsicht

Eigenschaften von D-ILA-Geräten

Projizieren Sie Standbilder und Bilder mit unbewegten Bildteilen nicht über längere Zeit. Die unbewegten Bildteile können sich in das Bild einbrennen.

Geben Sie besonders Acht, wenn Sie Videospiele oder Computerprogramme projizieren. Bei der normalen Filmwiedergabe kann es gewöhnlich nicht zu Problemen kommen.

Wenn das Gerät längere Zeit nicht verwendet wird

Wenn das Gerät längere Zeit nicht eingeschaltet wird, kann es zu Funktionsstörungen kommen. Schalten Sie das Gerät daher von Zeit zu Zeit ein.

Einsatzumgebung

- Vermeiden Sie direkte Sonnenbestrahlung der Leinwand sowie starke Raumbelichtung. Verdunkeln Sie den Raum mit einem Vorhang oder mit ähnlichen Hilfsmitteln. Das Bild wirkt in abgedunkelten Räumen besonders brillant.
- Benutzen Sie das Gerät nicht in Räumen, in denen viel geraucht wird oder in denen andere Schwebeteilchen in großer Konzentration in der Luft liegen. Andernfalls kann es zu Fehlfunktionen des Gerätes kommen.

Austausch von Teilen

Dieses Gerät enthält Teile (optische Teile, Lüfter, etc.), die von Zeit zu Zeit ausgetauscht werden müssen, damit das Gerät gleichbleibend gut funktioniert. Die geschätzten Intervalle zum Austausch von Teilen hängen stark von Nutzungs- und Umgebungsbedingungen ab. Ersatzteile erhalten Sie von Ihrem Fachhändler.

Wartung

Verschmutztes Gehäuse

- Reinigen Sie das Gehäuse sanft mit einem weichen Tuch. Bei starker Verschmutzung tränken Sie ein Tuch mit Wasser, wringen es gut aus und wischen den Schmutz damit ab. Anschließend wischen Sie mit einem trockenen Tuch nach.

Beachten Sie Folgendes, damit sich das Gehäuse nicht verfärbt und keine Beschädigungen der Lackierung auftreten.

- Keine Lösungsmittel oder Benzin zur Reinigung verwenden.
- Nicht mit flüchtigen Chemikalien (z. B. Insektizide) auf das Gerät sprühen.
- Gerät nicht längere Zeit mit Gummi oder Kunststoff in Berührung kommen lassen.

Verschmutzte Belüftungsöffnungen

- Entfernen Sie Verschmutzungen mit einem Staubsauger oder mit einem weichen Tuch. Falls sich Verschmutzungen in den Belüftungsöffnungen sammeln, kann das Gerät nicht ausreichend gekühlt werden, es kann zu Fehlfunktionen kommen.

Verschmutztes Objektiv

- Reinigen Sie das Objektiv mit handelsüblichen Objektivpinseln oder mit speziellen Reinigungstüchern für Brillen oder Kameras.

Verwenden Sie keine Flüssigreiniger. Solche Mittel können zum Ablösen der Oberflächenbeschichtung führen.

(📖S13)

Montage dieses Geräts

Aus Sicherheitsgründen sollten Vorkehrungen getroffen werden, damit das Gerät nicht kippen oder fallen kann; auch Notfälle oder Erdbeben sollten berücksichtigt werden.

Wenn Sie das Gerät auf einem Ständer oder an der Decke befestigen, entfernen Sie die vier FüÙe an der Unterseite und montieren das Gerät mit vier Schrauben (M5-Schrauben).

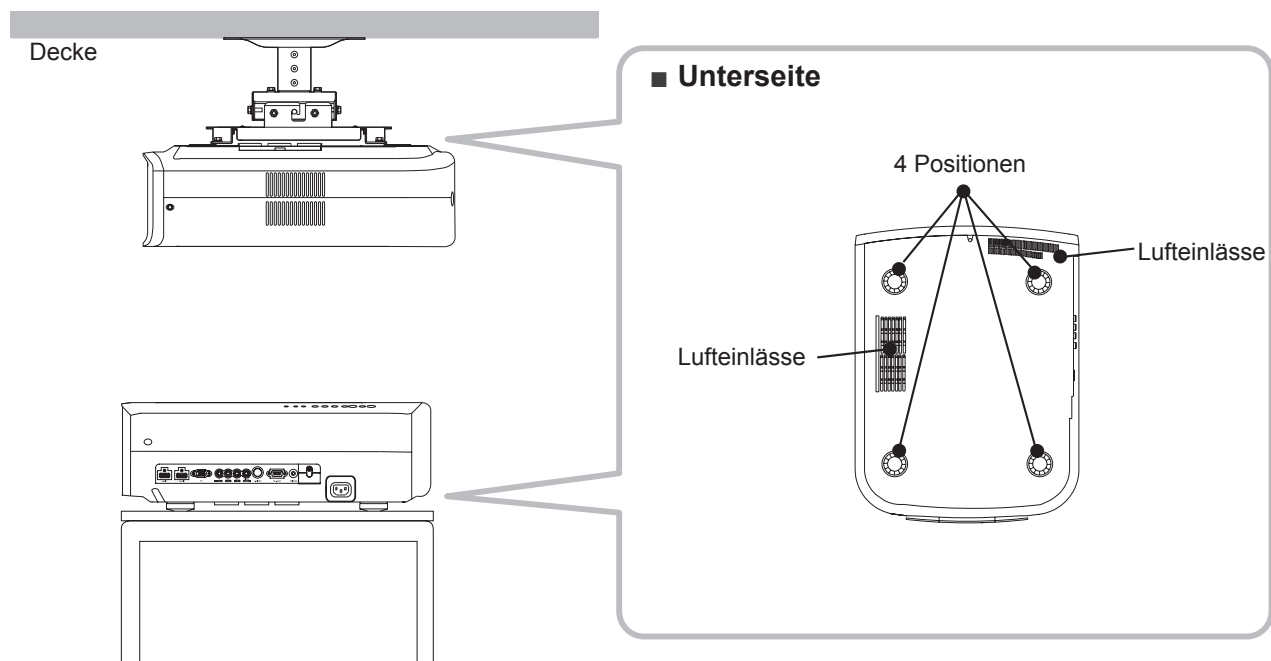

Wichtige Hinweise zur Befestigung

- Zur Befestigung des Gerätes sind Fachwissen und spezielle Techniken erforderlich. Lassen Sie die Befestigung in jedem Fall vom Fachhändler oder einem Spezialisten vornehmen.
- Die Tiefe der Schraubgewinde (Schraubenlänge) beträgt 23 mm. Verwenden Sie Schrauben der Länge 13 – 23 mm.
Die Verwendung anderer Schrauben führt zu Fehlfunktionen; das Gerät kann herunterfallen.
- Wenn Sie das Gerät auf einem Ständer montieren, achten Sie darauf, dass genügend Platz (mindestens 10 mm) herum verbleibt, um die ordnungsgemäÙe Belüftung des Gerätes sicherzustellen.
- Kippen Sie das Gerät während der Verwendung nicht mehr als ± 5 Grad zu beiden Seiten.
- Unabhängig davon, ob sich das Gerät innerhalb der Garantiezeit befindet, haftet JVC nicht für jegliche Produktschäden, die durch Deckenhalterungen von Drittanbietern (nicht von JVC) oder durch Umgebungen verursacht werden, die sich nicht zur Deckenbefestigung eignen.
- Wenn Sie das Gerät an der Decke befestigen, achten Sie besonders auf die Umgebungstemperatur. In beheizten Räumen ist die Temperatur knapp unterhalb der Decke meist höher als erwartet.

Spezifikationen

Produktname	D-ILA-Projektor
Modellname	DLA-RS25
Anzeige-Panel/Größe	D-ILA-Gerät ^{1,2} / 0,7 Zoll (1920 Pixel x 1080 Pixel) x 3 (Pixel-Gesamtzahl: etwa 6,22 Millionen)
Projektionsobjektiv	2,0 X Motorisiertes Zweifach-Zoomobjektiv (1,4:1 – 2,8:1) (Zoom/Fokus: motorisiert)
Lampe (Lichtquelle)	Ultrahochdruck-Quecksilberlampe, 200 W [Artikelnummer: BHL5010-S] Durchschnittliche Lebensdauer: 3000 Betriebsstunden (normale Betriebsart)
Bildgröße	Etwa 60 – 200 cm (Bildformat: 16:9)
Projektionsentfernung	Etwa 1,8 m bis 12 m
Farbsystem	NTSC, NTSC4,43, PAL, PAL-M, PAL-N, SECAM (automatische/manuelle Umschaltung)
Analoge Videoformate	480i, 480p, 576i, 576p, 720p/50 Hz, 720p/60 Hz, 1080i/50 Hz, 1080i/60 Hz
Digitale Videoformate	480i, 480p, 576i, 576p, 720p/50 Hz, 720p/60 Hz, 1080i/50 Hz, 1080i/60 Hz, 1080p/24 Hz, 1080p/50 Hz, 1080p/60 Hz, PC-kompatible Signale (S59)
Auflösung	1920 x 1080 Punkte
Farb Verwaltung	Vorhanden
Anschlüsse	
Videoeingang (Video)	1 Anschluss, Cinch-Anschluss x 1 1,0 V (p-p), 75 Ω
S-Video-Eingang (S-Video)	1 Anschluss, Mini-DIN, 4-polig x 1 Y: 1,0V(p-p), 75Ω C: 0,286V(p-p), 75Ω(NTSC); 0,3V(p-p), 75Ω(PAL)
Component-Videoeingang (Component)	1 Anschluss, Cinch-Anschluss x 3 Y: 1,0V(p-p), 75Ω C _B /P _B , C _R /P _R : 0, 7V(p-p), 75Ω
HDMI-Eingang (HDMI 1, HDMI 2)	2 Anschlüsse, HDMI, 19-polig x 2 (HDCP-kompatibel) ³ Kompatibel mit der Norm HDMIv1.3a.
PC-Eingang	1 Anschluss, D-Sub, 15-polig, VGA
Trigger-Ausgang	12 V, 100 mA
Stromversorgung	110 – 240 V Wechselspannung, 50/60 Hz
Stromverbrauch	310 W (Standby-Modus: 0.7 W)
Betriebsumgebung	Temperatur: 5 °C bis 35 °C Luftfeuchtigkeit: 20 % bis 80 % (nicht kondensierend) (Lagerungstemperatur: -10°C bis 60°C)
Installationshöhe	Unterhalb 1524 m
Abmessungen (Breite x Höhe x Tiefe)	365 mm X 167 mm X 477,5 mm
Gewicht	11,2kg
Zubehör	(Siehe S11)

* 1 D-ILA ist eine Abkürzung für Direct drive Image Light Amplifier.

* 2 D-ILA-Geräte werden unter Einsatz modernster Technologien hergestellt. Die Pixeleffektivität beträgt 99,99%. Lediglich 0,01% oder weniger Pixel leuchten nicht oder ständig.

* 3 HDCP ist eine Abkürzung für High-bandwidth Digital Content Protection system.

Aufgrund von Änderungen der HDCP-Spezifikationen kann es vorkommen, dass Signale vom HDMI-Eingang nicht angezeigt werden können.

● Design und technische Daten können sich ohne Vorankündigung ändern.

● Bitte beachten Sie, dass verschiedene Bilder und Illustrationen gekürzt, vergrößert oder in anderem Kontext dargestellt werden können, um einfacher verstanden zu werden. Abbildungen können vom tatsächlichen Produkt abweichen.

■ PC-kompatible Signale

● HDMI

Nr.	Bezeichnung	Auflösung	fh [kHz]	fv [Hz]	Pixeltakt [MHz]	Polarität		Pixel-Gesamtzahl [Punkte]	Zeilen-Gesamtzahl [Zeilen]	Effektive Pixelzahl [Punkte]	Effektive Zeilenzahl [Zeilen]
						H	V				
1	VGA 60	640 x 480	31.500	60.000	25.200	-	-	800	525	640	480
2	VGA 59.94	640 x 480	31.469	59.940	25.175	-	-	800	525	640	480
3	SVGA 60	800 x 600	37.879	60.317	40.000	+	+	1,056	628	800	600
4	XGA 60	1024 x 768	48.363	60.004	65.000	-	-	1,344	806	1,024	768
5	WXGA 60	1280 x 768	47.760	60.000	79.998	-	+	1,675	796	1,280	768
6	WXGA +60	1440 x 900	55.919	59.999	106.470	-	+	1,904	932	1,440	900
7	SXGA 60	1280x1024	63.981	60.020	108.000	+	+	1,688	1,066	1,280	1,024
8	WSXGA +60	1680x1050	65.222	60.002	147.140	-	+	2,256	1,087	1,680	1,050
9	WUXGA 60	1920x1200	74.038	59.95	154.000	+	-	2,080	1,235	1,920	1,200

Wenn die obigen Timing-Vorgaben nicht eingehalten werden, wird eventuell kein Bild dargestellt.

● PC (D-sub 3-Anschluss 15 polig)

Nr.	Bezeichnung	Auflösung	fh [kHz]	fv [Hz]	Pixeltakt [MHz]	Polarität		Pixel-Gesamtzahl [Punkte]	Zeilen-Gesamtzahl [Zeilen]	Effektive Pixelzahl [Punkte]	Effektive Zeilenzahl [Zeilen]
						H	V				
1	VGA 60	640 X 480	31.500	60.000	25.175	-	-	800	525	640	480
2	VGA 72	640 X 480	37.900	72.000	31.500	-	-	832	520	640	480
3	VGA 75	640 X 480	37.500	75.000	31.500	-	-	840	500	640	480
4	VGA 85	640 X 480	43.300	85.000	36.000	-	-	832	509	640	480
5	SVGA 56	800 X 600	35.200	56.000	36.000	+	+	1024	625	800	600
6	SVGA 60	800 X 600	37.900	60.000	40.000	+	+	1056	628	800	600
7	SVGA 72	800 X 600	48.100	72.000	50.000	+	+	1040	666	800	600
8	SVGA 75	800 X 600	46.900	75.000	49.500	+	+	1056	625	800	600
9	SVGA 85	800 X 600	53.700	85.000	56.250	+	+	1048	631	800	600
10	XGA 60	1024 X 768	48.400	60.000	65.000	-	-	1344	806	1024	768
11	XGA 70	1024 X 768	56.500	70.000	75.000	-	-	1328	806	1024	768
12	XGA 75	1024 X 768	60.023	75.029	78.750	+	+	1312	800	1024	768
13	XGA 85	1024 X 768	68.700	85.000	94.500	+	+	1376	808	1024	768
14	WXGA 60	1280 X 768	47.760	60.000	79.998	-	+	1675	796	1280	768
15	WXGA+ 60	1440 X 900	55.919	59.999	106.470	-	-	1904	932	1440	900
16	SXGA 60	1280 X 1024	63.981	60.020	108.000	+	+	1688	1066	1280	1024
17	SXGA+ 60	1400 X 1050	64.740	59.950	101.000	+	+	1560	1080	1400	1050
18	WSXGA+ 60	1680 X 1050	65.222	60.002	147.140	-	-	2256	1087	1680	1050
19	1920x1080 60	1920 X 1080	67.500	60.00	148.500	+	+	2200	1125	1920	1080
20	MAC13"	640 X 480	35.000	66.667	30.240	-	-	864	525	640	480
21	MAC16"	832 X 624	49.107	75.087	55.000	-	-	1120	654	832	624
22	MAC19"	1024 X 768	60.241	74.927	80.000	-	-	1328	804	1024	768

Wenn die obigen Timing-Vorgaben nicht eingehalten werden, wird eventuell kein Bild dargestellt.

Spezifikationen(Fortsetzung)

Maße

(Einheit: mm)

■ Oberseite

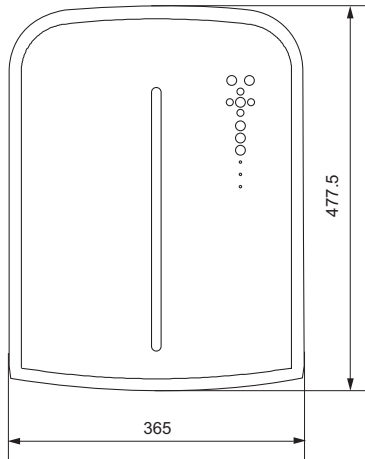

■ Unterseite

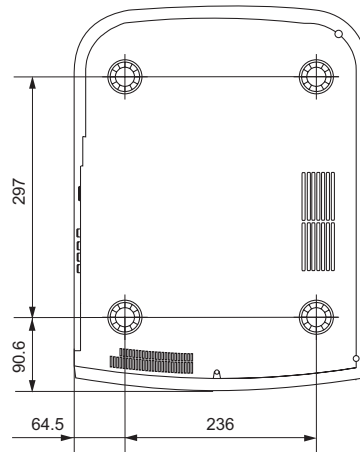

■ Front

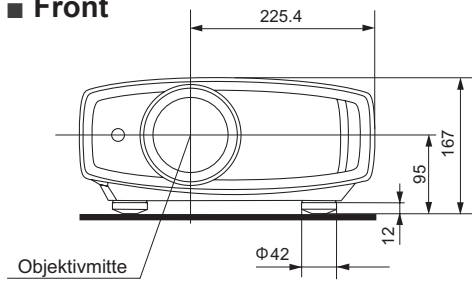

■ Rückseite

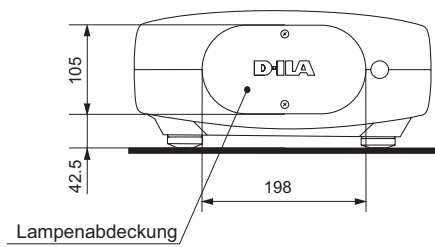

Index

HDMI	
Standard	Page 58
Anschluss	Page 18
Einstellungen	Page 35
LED	
Warnung	Page 47
Bildgröße	
Entfernungstabelle	Page 22
Einstellungen	Page 26
Maske	
Einstellungen	Page 27
Batterien	
Typen	Page 11
Bildverschiebung	
Bildverschiebungsbetrag	Page 21
Einstellung	Page 25
Zoom	
Einstellung	Page 24
Installation	
Winkel	Page 21
Einstellungen	Page 28
Vorsicht	Page 2
Deckenmontage	Page 2,57
Einstellungsmenü	
Struktur	Page 28
Projektionsabstand	
Entfernungstabelle	Page 22
Eingangssignal	
PC-Kompatibilität	Page 59
Videokompatibilität	Page 58
Filter	
Luft-Ansaugfilter	Page 13
Ersatzfilter-Nummer	Page 11,51
Reinigung und Austauschen	Page 51
Fokus	
Einstellung	Page 24
Meldungen	
Bedeutung	Page 46
Lampe	
Austauschen	Page 48
Ersatzlampen-Nummer	Page 11,48
Rücksetzen der Zeit	Page 50
Vorsichtshinweise	Page 3
Fernbedienung	
Anleitungen	Page 14,15

Memo

ISTRUZIONI

PROIETTORE D-ILA DLA-RS25

Fase iniziale

Preparazione

Funzionamento di base

Impostazioni

Risoluzione dei problemi

Altri

Precauzioni di sicurezza

INFORMAZIONI IMPORTANTI

Questo prodotto è dotato di una lampada High Intensity Discharge (HID) che contiene mercurio. Per considerazioni ambientali, lo smaltimento di questi materiali deve essere eseguito all'interno della propria comunità. Per le informazioni sullo smaltimento e il riciclaggio, contattare le autorità locali o per gli USA, la Electronic Industries Alliance: <http://www.eiae.org>.

AVVERTENZA:

PER EVITARE IL RISCHIO DI INCENDI O SCOSSE ELETTRICHE, NON ESPORRE QUESTO APPARECCHIO ALLA PIOGGIA O ALL'UMIDITÀ.

AVVERTENZA:

QUESTO APPARECCHIO DEVE ESSERE COLLEGATO A MASSA.

ATTENZIONE:

Per ridurre il rischio di scosse elettriche, non rimuovere l'involucro protettivo. Per la manutenzione rivolgersi a personale qualificato.

Questo proiettore è dotato di spine con messa a terra a 3 spinotti piatti in modo da soddisfare le norme FCC. Se non è possibile inserire la spina nella presa, contattare un elettricista.

AVVISO NORME FCC (solo U.S.A.):

ACHTUNG:

Cambiamenti o modifiche non approvate da JVC, possono invalidare l'autorità dell'utente ad utilizzare l'apparecchiatura.

NOTA:

Questa apparecchiatura è stata collaudata e trovata conforme con le limitazioni per i dispositivi digitali di Classe B, a seguito della Parte 15 delle Norme FCC. Queste limitazioni sono progettate per fornire una protezione ragionevole contro le interferenze dannose in una installazione residenziale. Questa apparecchiatura genera, utilizza e può radiare energia di frequenza radio e, se non installata e utilizzata secondo le istruzioni, può causare interferenze dannose alle comunicazioni radio. Tuttavia, non esiste alcuna garanzia che queste interferenze non si verifichino in particolari installazioni. Nel caso questa apparecchiatura causi interferenze dannose alla ricezione radio o televisiva, che può essere determinata dall'accensione e spegnimento dell'apparecchiatura, l'utente viene sollecitato a correggere l'interferenza seguendo una o più delle seguenti:

- Riorientare o riposizionare l'antenna di ricezione.
- Aumentare la distanza tra l'apparecchiatura e il ricevitore.
- Collegare l'apparecchiatura a una presa su un circuito diverso da quello del ricevitore.
- Consultare il fornitore o un tecnico radio/TV per aiuto.

INFORMATIVA IN MATERIA DI RUOMOROSITÀ DEI MACCHIANRI (solo Germania)

Modifiche all'ordinanza sulla informative in materia di rumorosità dei macchinari 3. GSGV, 18 Gennaio 1991: Il livello della pressione del suono nella posizione dell'operatore è uguale o inferiore a 20 dB (A) secondo quanto previsto dalla ISO 7779.

Luogo di installazione

Non installare il proiettore in luoghi che non possano reggere sicuramente il suo peso. Se il luogo di installazione non è abbastanza robusto, il proiettore potrebbe cadere, con il rischio di lesioni alle persone.

PRECAUZIONI IMPORTANTI

L'energia elettrica è utile per molte applicazioni. Questa unità è stata progettata e fabbricata in modo da garantire la sicurezza personale. Tuttavia, UN USO IMPROPRIO PUO' CREARE IL RISCHIO DI SCOSSE ELETTRICHE E INCENDI. Per evitare di rendere inutili i dispositivi di sicurezza inclusi nel prodotto, osservare le seguenti regole basilari per la sua installazione, uso e manutenzione. Si prega quindi di leggere attentamente queste "Precauzioni importanti" prima dell'uso.

- Tutte le istruzioni di sicurezza e funzionamento devono essere lette prima di utilizzare il prodotto.
- Le istruzioni di sicurezza e funzionamento devono essere conservate come riferimento per il futuro.
- Tutti gli avvertimenti posti sul prodotto e nelle istruzioni d'uso devono essere osservati.
- Tutte le istruzioni d'uso devono essere seguite.
- Collocare il proiettore vicino ad una presa di corrente dove la spina può essere scollegata facilmente.
- Scollegare questo prodotto dalla presa di corrente prima di eseguire la pulizia. Non usare detergenti liquidi o aerosol. Usare un panno umido per la pulizia.
- Non usare accessori non consigliati dal fabbricante del prodotto, perché potrebbero essere pericolosi.
- Non usare questo prodotto nella vicinanza di acqua. Non usarlo immediatamente dopo il passaggio da temperature basse a temperature alte, perché ciò causa condensa, che può dare luogo a incendi, scosse elettriche ed altri rischi.
- Non collocare questo prodotto su carrelli, sostegni o tavoli instabili. Il prodotto potrebbe cadere, causando serie lesioni a bambini o adulti e seri danni al prodotto. Il prodotto deve essere montato secondo le istruzioni del fabbricante e si deve usare l'attacco raccomandato dal fabbricante.
- Quando si usa il prodotto su un carrello, fare attenzione ad evitare arresti bruschi, forza eccessiva e superfici irregolari che possono causare il rovesciamento dell'apparecchio o del carrello, con danni all'apparecchio e possibili lesioni all'operatore.
- Fessure ed aperture sul rivestimento servono a fornire ventilazione. Queste assicurano un funzionamento corretto del prodotto e lo proteggono da surriscaldamenti. Queste aperture non devono essere bloccate o coperte (le aperture non devono mai essere bloccate collocando il prodotto su letti, divani, tappeti o superfici simili. Non deve mai essere collocato in luoghi chiusi come una libreria o uno scaffale a meno che essi non siano forniti di una ventilazione adeguata, sempre nel rispetto delle istruzioni del fabbricante.)

PORTABLE CART WARNING
(symbol provided by RETAC)



S3126A

- Per migliorare la dissipazione del calore, mantenere un certo spazio tra questo apparecchio e la zona circostante, come mostrato di seguito. Quando questo apparecchio è racchiuso in uno spazio delle dimensioni mostrate di seguito, usare un climatizzatore, in modo che le temperature interne ed esterne siano uguali. Il surriscaldamento può provocare danni.

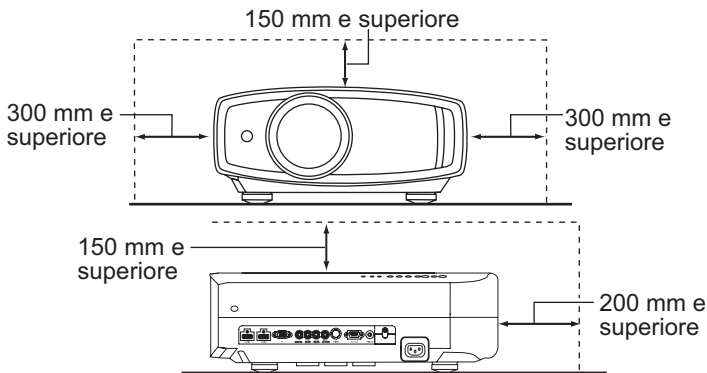

- Fornitura elettrica indicata sull'etichetta. Se non si è certi del tipo di alimentazione presente nell'abitazione, consultare il fornitore del prodotto o la società per la fornitura elettrica.
- Questo prodotto è dotato di una spina a tre fili. Questa spina può entrare solo in prese di corrente con collegamento a massa. Se non è possibile inserire la spina nella presa, chiamare un elettricista per far installare la presa corretta. Assicurarsi che, ai fini della sicurezza elettrica, anche il riferimento a massa della spina sia collegato.
- I cavi di alimentazione devono essere disposti in modo da evitare che essi siano calpestati o schiacciati da oggetti posti sopra o contro di essi. Fare particolare attenzione ai cavi nei pressi di porte, spine, prese e nel punto di uscita dal prodotto.
- Per una maggiore protezione del prodotto durante temporali e quando rimane inutilizzato per lunghi periodi, scollegarlo dalla presa di corrente e scollegare tutti i cavi ad esso collegati. Questo evita danni al prodotto causati da fulmini e picchi di tensione.
- Non sovraccaricare prese di corrente, prolunghe o presederivate da altri apparecchi perché questo può creare il rischio di incendi o scosse elettriche.
- Non introdurre mai oggetti di qualsiasi tipo in questo prodotto attraverso le feritoie, perché potrebbero venire in contatto con punti a tensione pericolosa o cortocircuitare parti con il rischio di incendi o scosse elettriche. Non rovesciare mai liquidi di qualsiasi tipo sul prodotto.
- Non tentare di riparare personalmente il prodotto, perché aprendo l'involucro si può essere esposti a tensioni pericolose ed altri rischi. Rivolgersi a personale qualificato per qualsiasi intervento di manutenzione.
- Scollegare questo prodotto dalla presa di corrente e rivolgersi per assistenza a personale qualificato nei seguenti casi:
 - a) Quando il cavo di alimentazione o la sua spina sono danneggiati.
 - b) Se sono stati rovesciati liquidi oppure degli oggetti sono penetrati nel prodotto.
 - c) Se il prodotto è stato esposto a pioggia o acqua.
 - d) Se il prodotto non funziona normalmente quando si seguono le istruzioni d'uso. Regolare solo i comandi indicati nel manuale di istruzioni, perché una regolazione impropria dei comandi può causare danni e richiederà seri interventi da parte di un tecnico qualificato per riportare il prodotto al funzionamento normale.
 - e) Se il prodotto è caduto o è stato danneggiato in qualsiasi modo.
 - f) Se il prodotto mostra un netto cambiamento nelle prestazioni: questo indica che sono necessarie riparazioni.

- Quando sono necessari pezzi di ricambio, assicurarsi che il tecnico di servizio usi pezzi di ricambio specificati dal fabbricante o con le stesse caratteristiche del pezzo originale. Sostituzioni non autorizzate possono causare incendi, scosse elettriche e altri rischi.
- Una volta completato qualsiasi intervento o riparazione del prodotto, far eseguire controlli di sicurezza dal tecnico per stabilire che il prodotto sia in condizioni di funzionamento corrette.
- Il prodotto deve essere collocato ad oltre un metro di distanza da fonti di calore come caloriferi, registri di calore, stufe ed altri prodotti (inclusi amplificatori) che producono calore.
- Quando si collegano altri prodotti come videoregistratori, lettori DVD, spegnere questo prodotto per protezione contro le scosse elettriche.
- Non collocare materiali infiammabili dietro la ventola di raffreddamento. Per esempio stoffa, carta, fiammiferi, bombolette di gas o accendini a gas possono essere rischiosi se surriscaldati.
- Non guardare nella lente di proiezione mentre la lampada di proiezione è accesa. L'esposizione degli occhi alla luce forte può causare menomazioni alla vista.
- Non guardare all'interno di questa unità attraverso le aperture (fori di ventilazione), ecc. Non guardare direttamente la lampada di proiezione aprendo il rivestimento quando la lampada di proiezione è accesa. La lampada di proiezione emette anche raggi ultravioletti e la luce è così potente che la vista potrebbe esserne menomata.
- Non far cadere, colpire o danneggiare la lampada di proiezione (unità lampada) in alcun modo. La lampada di proiezione potrebbe rompersi e causare lesioni. Non usare una lampada di proiezione danneggiata. Se la lampada di proiezione è rotta, farla riparare dal rivenditore. I frammenti di una lampada rotta possono causare lesioni.
- La lampada di proiezione usata in questo proiettore è una lampada al mercurio ad alta pressione. Fare attenzione quando si getta via la lampada di proiezione. Se si hanno dubbi, consultare il proprio rivenditore.
- Non montare a soffitto il proiettore in un luogo che tende a vibrare, altrimenti l'elemento di attacco del proiettore potrebbe rompersi a causa delle vibrazioni, causando cadute o rovesciamenti, con il rischio di lesioni alle persone.
- Usare solo il cavo dato in dotazione con il prodotto per evitare scosse elettriche.

*** NON permettere a persone non qualificate di installare l'unità.**

Assicurarsi di chiedere al rivenditore di installare l'unità (per es. applicarla al soffitto) perché per l'installazione sono necessarie conoscenze e capacità tecniche specialistiche. Se l'installazione viene eseguita da una persona non qualificata, si possono provocare lesioni a livello personale o scosse elettriche.

Precauzioni di sicurezza(Continua)

COLLEGAMENTO DELL' ALIMENTAZIONE

Solo per USA e Canada
Utilizzare esclusivamente il seguente cavo di alimentazione.

Cavo di alimentazione



Questo prodotto può essere impiegato nel range di (solo Regno Unito) alimentazione 110 V CA – 240 V CA; il cavo di alimentazione in dotazione è conforme alla sopracitata tensione di alimentazione. Usare solo il cavo di alimentazione suggerito dal rivenditore per garantire la sicurezza elettrica del prodotto e la Compatibilità Elettromagnetica. Assicurarsi che il cavo di alimentazione usato per il proiettore sia compatibile con il tipo di presa di corrente usato nel proprio paese. Consultare il rivenditore del prodotto.

Cavo di alimentazione



Per il Regno Unito

Per i paesi del continente Europeo
(per esempio Italia)

AVVERTENZA:

Non tagliare la spina dal cavo di alimentazione di questo apparecchio.

Se la spina applicata non è adatta alle prese di corrente della propria abitazione o se il cavo è troppo corto per raggiungere una presa di corrente, procurarsi una prolunga o un adattatore appropriati dotati di certificazione di sicurezza o consultare il proprio rivenditore. Se la spina del cavo di alimentazione viene comunque tagliata, gettare via immediatamente la spina, per evitare il rischio di scosse elettriche dovute a collegamenti accidentali alla rete elettrica. Se si deve applicare una nuova spina di alimentazione, seguire le istruzioni fornite sotto.

AVVERTENZA:

QUESTO APPARECCHIO DEVE ESSERE COLLEGATO A MASSA.

IMPORTANTE:

I fili nel cavo di alimentazione di questo prodotto sono colorati secondo il seguente codice:

Verde e giallo : Massa
Blu : Neutrale
Marrone : Tensione

Poiché questi colori possono non corrispondere ai simboli colorati che identificano i terminali della spina, procedere come segue:

Il filo di colore verde e giallo deve essere collegato al terminale contrassegnato M con la lettera E o la massa di sicurezza o di colore verde o verde e giallo.

Il filo di colore blu deve essere collegato al terminale contrassegnato con la lettera N o di colore nero.

Il filo di colore marrone deve essere collegato al terminale contrassegnato con la lettera L o di colore rosso.

COLLEGAMENTO DELL' ALIMENTAZIONE (solo Regno Unito)

REPLACEMENT DU FUSIBILE:

Quando si sostituisce il fusibile, sostituirlo con un fusibile dotato di approvazione di sicurezza e del valore corretto e rimettere il coperchio fusibile.

IN CASO DI DUBBI — CONSULTARE UN ELETTRICISTA QUALIFICATO.

Aprire il comparto fusibile con un cacciavite a lama piatta e sostituire il fusibile.

(* Un esempio è mostrato nell'illustrazione sotto.)

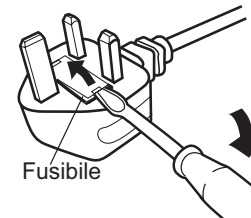

Gentile Cliente,

Questa apparecchiatura è conforme alle direttive e alle norme europee relative alla compatibilità elettromagnetica e alla sicurezza elettrica.

Il rappresentante europeo della Victor Company of Japan, Limited è:

JVC Technical Services Europe GmbH

Postfach 10 05 04

61145 Friedberg

Germania

Information for Users on Disposal of Old Equipment and Batteries**Products****Battery****[European Union only]**

These symbols indicate that equipment with these symbols should not be disposed of as general household waste. If you want to dispose of the product or battery, please consider the collection systems or facilities for appropriate recycling.

Notice: The sign Pb below the symbol for batteries indicates that this battery contains lead.

Benutzerinformationen zur Entsorgung alter Geräte und Batterien**Produkte****Batterie****[Nur Europäische Union]**

Diese Symbole zeigen an, dass derartig gekennzeichnete Geräte nicht als normaler Haushaltsabfall entsorgt werden dürfen. Wenden Sie sich zur Entsorgung des Produkts oder der Batterie an die hierfür vorgesehenen Sammelstellen oder Einrichtungen, damit eine fachgerechte Wiederverwertung möglich ist.

Hinweis: Das Zeichen Pb unterhalb des Batteriesymbols gibt an, dass diese Batterie Blei enthält.

Informations relatives à l'élimination des appareils et des piles usagés, à l'intention des utilisateurs**Produits****Pile****[Union européenne seulement]**

Si ces symboles figurent sur les produits, cela signifie qu'ils ne doivent pas être jetés comme déchets ménagers. Si vous voulez jeter ce produit ou cette pile, veuillez considérer le système de collection de déchets ou les centres de recyclage appropriés.

Notification: La marque Pb en dessous du symbole des piles indique que cette pile contient du plomb.

Informatie voor gebruikers over het verwijderen van oude apparatuur en batterijen**Producten****Batterij****[Alleen Europese Unie]**

Deze symbolen geven aan dat apparatuur met dit symbool niet mag worden weggegooid als algemeen huishoudelijk afval. Als u het product of de batterij wilt weggoien, kunt u inzamelsystemen of faciliteiten voor een geschikte recycling gebruiken.

Opmerking: Het teken Pb onder het batterijsymbool geeft aan dat deze batterij lood bevat.

Información para los usuarios sobre la eliminación de baterías/pilas usadas



Productos



Baterías/pilas

[Sólo Unión Europea]

Estos símbolos indican que el equipo con estos símbolos no debe desecharse con la basura doméstica. Si desea desechar el producto o batería/pila, acuda a los sistemas o centros de recogida para que los reciclen debidamente.

Atención: La indicación Pb debajo del símbolo de batería/pila indica que ésta contiene plomo.

Informazioni per gli utenti sullo smaltimento delle apparecchiature e batterie obsolete



Prodotti



Batteria

[Solo per l'Unione Europea]

Questi simboli indicano che le apparecchiature a cui sono relativi non devono essere smaltite tra i rifiuti domestici generici. Se si desidera smaltire questo prodotto o questa batteria, prendere in considerazione i sistemi o le strutture di raccolta appropriati per il riciclaggio corretto.

Nota: Il simbolo Pb sotto il simbolo delle batterie indica che questa batteria contiene piombo.

Informação para os utilizadores acerca da eliminação de equipamento usado e pilhas



Produtos



Pilha

[Apenas União Europeia]

Estes símbolos indicam que o equipamento com estes símbolos não deve ser eliminado juntamente com o restante lixo doméstico. Se pretende eliminar o produto ou a pilha, utilize os sistemas de recolha ou instalações para uma reciclagem apropriada.

Aviso: O sinal Pb abaixo do símbolo para pilhas indica que esta pilha contém chumbo.

Πληροφορίες για την απόρριψη παλαιού εξοπλισμού και μπαταριών



Προϊόντα



Μπαταρία

[Ευρωπαϊκή Ένωση μόνο]

Αυτά τα σύμβολα υποδηλώνουν ότι ο εξοπλισμός που τα φέρει δεν θα πρέπει να απορριφθεί ως κοινό οικιακό απόρριμμα. Εάν επιθυμείτε την απόρριψη αυτού του προϊόντος ή αυτής της μπαταρίας, χρησιμοποιήστε το σύστημα περισυλλογής ή εγκαταστάσεις για ανάλογη ανακύκλωση.

Σημείωση: Το σύμβολο Pb κάτω από το σύμβολο μπαταρίας υποδηλώνει ότι η μπαταρία περιέχει μόλυβδο.

Brugerinformation om bortskaffelse af gammelt udstyr og batterier

Produktioner



Batteri

[Kun EU]

Disse symboler angiver, at udstyr med disse symboler ikke må bortskaffes som almindeligt husholdningsaffald. Hvis du ønsker at smide dette produkt eller batteri ud, bedes du overveje at bruge indsamlingssystemet eller steder, hvor der kan ske korrekt genbrug.

Bemærk: Tegnet Pb under symbolet for batterierne angiver, at dette batteri indeholder bly.

Tietoja vanhojen laitteiden ja akkujen hävittämisestä

Tuotteet



Akku

[Vain Euroopan unioni]

Nämä symbolit ilmaisevat, että symboleilla merkittyä laitetta ei tulisi hävittää tavallisen kotitalousjätteen mukana. Jos haluat hävittää tuotteen tai sen akun, tee se hyödyntämällä akkujen keräyspisteitä tai muita kierrätyspaikkoja.

Huomautus: Akkusymbolin alapuolella oleva Pb-merkintä tarkoittaa, että akku sisältää lyijyä.

Information för användare gällande bortskaffning av gammal utrustning och batterier

Produkter



Batteri

[Endast den Europeiska unionen]

Dessa symboler indikerar att utrustning med dessa symboler inte ska hanteras som vanligt hushållsavfall. Om du vill bortskaffa produkten eller batteriet ska du använda uppsamlingssystem eller inrättningar för lämplig återvinning.

Observera! Märkningen Pb under symbolen för batterier indikerar att detta batteri innehåller bly.

Opplysninger til brukere om kassering av gammelt utstyr og batterier

Produkter



Batteri

[Bare EU]

Disse symbolene viser at utstyr med dette symbolet, ikke skal kastes sammen med vanlig husholdningsavfall. Hvis du vil kassere dette produktet eller batteriet, skal du vurdere å bruke innsamlingssystemene eller andre muligheter for riktig gjenbruk.

Merk: Tegnet Pb under symbolet for batterier, viser at batteriet inneholder bly.

Сведения для пользователей по утилизации старого оборудования и батарей



Изделия



Батарея

[только для Европейского союза]

Данные символы указывают на то, что оборудование, на которое они нанесены, не должны утилизироваться, как обычные бытовые отходы. При необходимости утилизировать такое изделие или батарею обратитесь в специальный пункт сбора для их надлежащей переработки.

Уведомление: Надпись Pb под символом батарей указывает на то, что данная батарея содержит свинец.

Informace pro uživatele k likvidaci starého zařízení a baterií



Produkty



Baterie

[Pouze Evropská unie]

Tyto symboly označují, že produkty s těmito symboly se nesmí likvidovat jako běžný odpad. Pokud chcete produkt nebo baterii zlikvidovat, využijte sběrný systém nebo jiné zařízení, které zajišťí řádnou recyklaci.

Upozornění: Značka Pb pod symbolem pro baterie znamená, že tato baterie obsahuje olovo.

Informacje dla użytkowników dotyczące poz bywania się zużytego sprzętu i baterii



Produkty



Bateria

[Tylko kraje Unii Europejskiej]

Te symbole oznaczają, że sprzętu nie należy wyrzucać razem z odpadami gospodarczymi. Jeśli trzeba po zbyć się tego produktu lub baterii, proszę skorzystać z systemu odbioru lub urządzeń do zbiórki odpadów elektronicznych, w celu odpowiedniego ponownego ich przetworzenia.

Uwaga: Oznaczenie Pb, znajdujące się pod symbolem baterii wskazuje, że ta bateria zawiera ołów.

Felhasználói információ az elhasznált berendezések és akkumulátorok elhelyezéséről



Termékek



Akkumulátor

[Csak az Európai Unióban]

Ez a szimbólum azt jelzi, hogy a berendezés nem helyezhető az általános háztartási hulladék közé. Ha meg szeretne szabadulni a terméktől vagy az akkumulátortól, akkor legyen tekintettel az gyűjtő rendszerre vagy intézményekre a megfelelő hasznosítás érdekében.

Megjegyzés: Az alábbi Pb szimbólum - ha az akkumulátoron megtalálható - azt jelzi, hogy az akkumulátor ólmot tartalmaz.

Certificazione THX



Certificazione THX

THX Ltd. è stata fondata dal cineasta George Lucas per migliorare l'esperienza cinematografica e di intrattenimento da casa attraverso rigorosi standard di ingegneria e tecnologie d'avanguardia. THX ha sfruttato un'esperienza di oltre 25 anni nel campo della produzione cinematografica, design del cinema e post produzione per progettare, in collaborazione con JVC, un proiettore di tipo "Home Theater" migliore della categoria.

Con una massima concentrazione sulla qualità dell'immagine e sulle prestazioni di processazione del segnale, la certificazione THX garantisce che questo proiettore JVC sia in grado di offrire una vasta gamma di contenuti video a risoluzioni massime e con gli esatti livelli di luminanza e colore. Inoltre, THX ha creato una batteria di test di processazione del segnale che sfidano la scalatura del proiettore, la conversione del movimento e le capacità di de-interlacciamento. Questo tipo di analisi approfondita può prevedere come il proiettore presenterà una varietà di contenuti ad alta definizione e a definizione standard.

Il proiettore JVC offre anche la Modalità cinematografica THX, un'impostazione video precalibrata per la visione di film su DVD, HD Blu-ray o trasmissione televisiva. Questa funzione di riproduzione è stata ideata per ricreare l'esperienza cinematografica a casa impostando la gamma del display, la luminanza, la temperatura del colore e altre impostazioni, in modo che riflettano quelle utilizzate dai cineasti nella post produzione. La Modalità cinematografica THX garantisce che la luminosità del proiettore sia ottimale per la visione su schermo grande.



UTILIZZO CONSIGLIATO

Per tutti gli "Home Theater" o gli apparecchi nella sala da pranzo

LA CERTIFICAZIONE THX OFFRE

La Modalità cinematografica THX:

- Gamma e temperatura del colore esatte
- Nessuna sovrascansione o scalatura
- Esatta gamma del colore ad alta definizione

PRESTAZIONI DI THX

I parametri migliori della classe includono:

- Contrasto ANSI e sequenziale
- Uniformità della luminanza e del colore
- Tracciamento del colore con scala grigia
- Luminosità ottimale
- Prestazioni di deinterlacciamento
- Frastagliature e contorno

Visitare www.thx.com per ulteriori dettagli tecnici.



Per maggiori informazioni su ISF, fare riferimento al sito Internet
<http://www.imagingscience.com/>

Contenuto

Fase iniziale

- Precauzioni di sicurezza2
- Certificazione THX9
- informazioni su isf9
- Contenuto10
- Come leggere questo manuale/
Accessori/Accessori opzionali11
 - Informazioni sul Manuale11
 - Controllare gli accessori11
 - Accessori opzionali11
- Controlli e funzioni12
- Come usare il telecomando15
 - Caricamento delle batterie15
 - Portata effettiva del telecomando15

Preparazione

- Selezione dei dispositivi di connessione... 16
- Collegamento.....17
 - Collegamento tramite cavo video e cavo S-video..... 17
 - Collegamento tramite il cavo video componente.....17
 - Collegamento tramite il cavo HDMI18
 - Collegamento tramite il cavo di conversione HDMI-DVI18
 - Collegamento tramite il cavo SCART-RCA..... 19
 - Collegamento tramite il cavo video RGB 19
 - Connessione con cavo PC20
 - Collegamento tramite cavo Trigger.....20
- Installare il proiettore e lo schermo ...21
 - Impostare l'angolazione21
 - Spostamento.....21
 - Dimensione dello schermo e distanza di proiezione22

Funzionamento di base

- Proiezione dell'immagine24
- Funzioni convenienti durante la proiezione26
 - Impostazione della dimensione dello schermo ...26
 - Mascheramento dell'area circostante di un'immagine.....26

Impostazioni

- Struttura del menu Impostazioni28
- Menu di impostazione30
 - Procedure per il funzionamento del menu.....30
 - Menu di impostazione 31
- Personalizzazione delle immagini proiettate.....42
 - Cambiare l'impostazione iniziale della Modalità immagine 42
 - Registrazione della Modalità immagine definita dall'utente 43
 - Registrazione della Modalità immagine definita dall'utente tramite il Menu 43

Risoluzione dei problemi

- Risoluzione dei problemi44
- Cosa fare quando appaiono questi messaggi.....46
- Informazioni sugli indicatori di avvertimento.....47
 - Azioni da intraprendere per la modalità di avvertimento 47
- Sostituzione della lampada.....48
 - Procedura per la sostituzione della lampada.....48
 - Ripristinare il tempo della lampada 50
- Pulizia e sostituzione del filtro51

Altri

- Interfaccia RS-232C.....52
 - Specifiche RS-232C 52
 - Formato dei comandi..... 52
 - Esempi di comunicazione RS-232C 55
- Copyright e avvertimenti cautelativi.....56
 - Informazioni sui marchi di fabbrica e sul copyright 56
 - Avvertimenti cautelativi..... 56
 - Montaggio dell'apparecchio 57
- Specifiche58
 - Dimensioni 60
- Indice.....61

Come leggere questo Manuale/ Accessori/Accessori opzionali

Informazioni sul Manuale

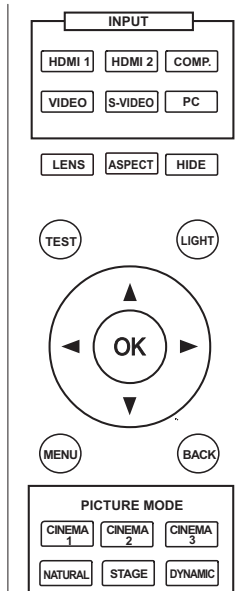

I tasti che devono essere utilizzati hanno una colorazione più scura come mostrato nell'immagine sopra.

Questo manuale principalmente descrive il metodo di funzionamento usando il telecomando.

- I tasti sul telecomando sono descritti come [Nome del tasto].
- Le voci di selezione sul menu sono descritte come "Voci di selezione".

■ Convenzioni in questo manuale



Descrive i limiti delle funzioni o dell'uso.



Indica le informazioni utili.



Descrive le precauzioni operative.



P11 Indica le pagine relative.

Controllare gli accessori

Telecomando	1 pezzo
Batterie di formato AAA (per la conferma dell'operazione).....	2 pezzi
Cavo di alimentazione Per il mercato UE (2 m).....	1 pezzo
Cavo di alimentazione Per il mercato USA (2 m)	1 pezzo
Cavo di alimentazione per il mercato UK (2 m).....	1 pezzo

- Sono anche inclusi il manuale delle istruzioni, la scheda della garanzia ed altro materiale stampato.

Accessori opzionali

Si prega di consultare il rivenditore autorizzato per informazioni dettagliate.

- Sostituzione lampada: BHL5010-S(unità lampada)
- Sostituzione filtro (aspetto nero): PB006560999(Filtro interno)

Controlli e funzioni

■ Lato anteriore/Lato sinistro



PRECAUZIONE

- Non posizionare il dito nello spazio tra l'obiettivo e l'obiettivo durante lo spostamento. Questo può causare ferite alle dita nel caso restino intrappolate (P25)
- Mentre viene chiuso il coperchio dell'obiettivo, non porre le dita o oggetti all'interno. Si potrebbero causare ferite alle dita o guasti meccanici.

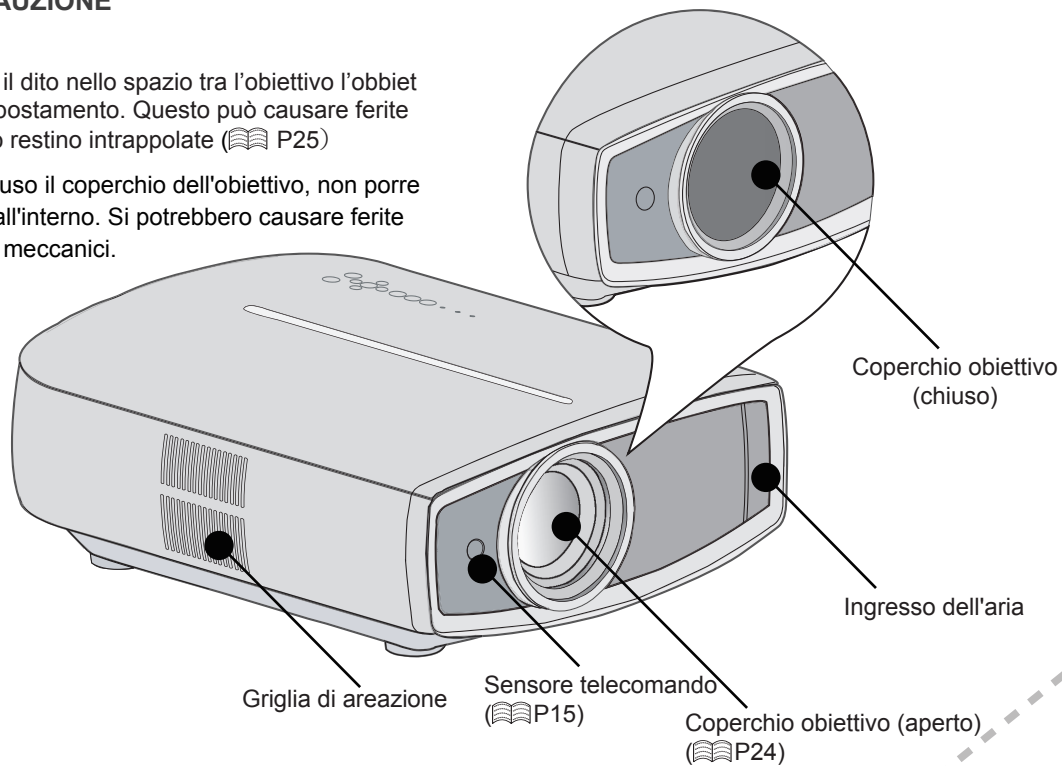

■ Lato posteriore/Lato superiore/Lato destro

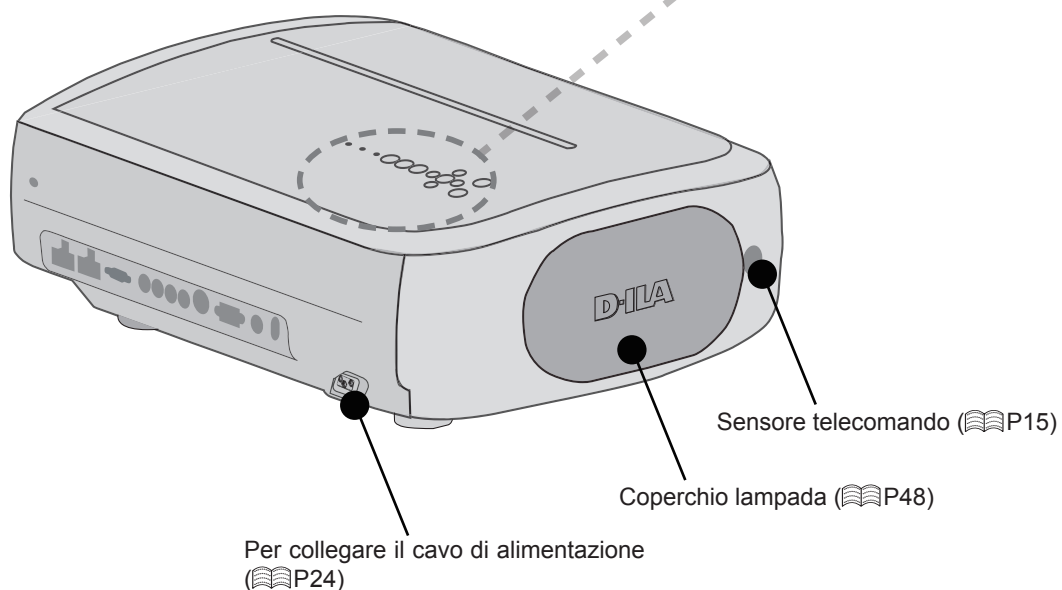

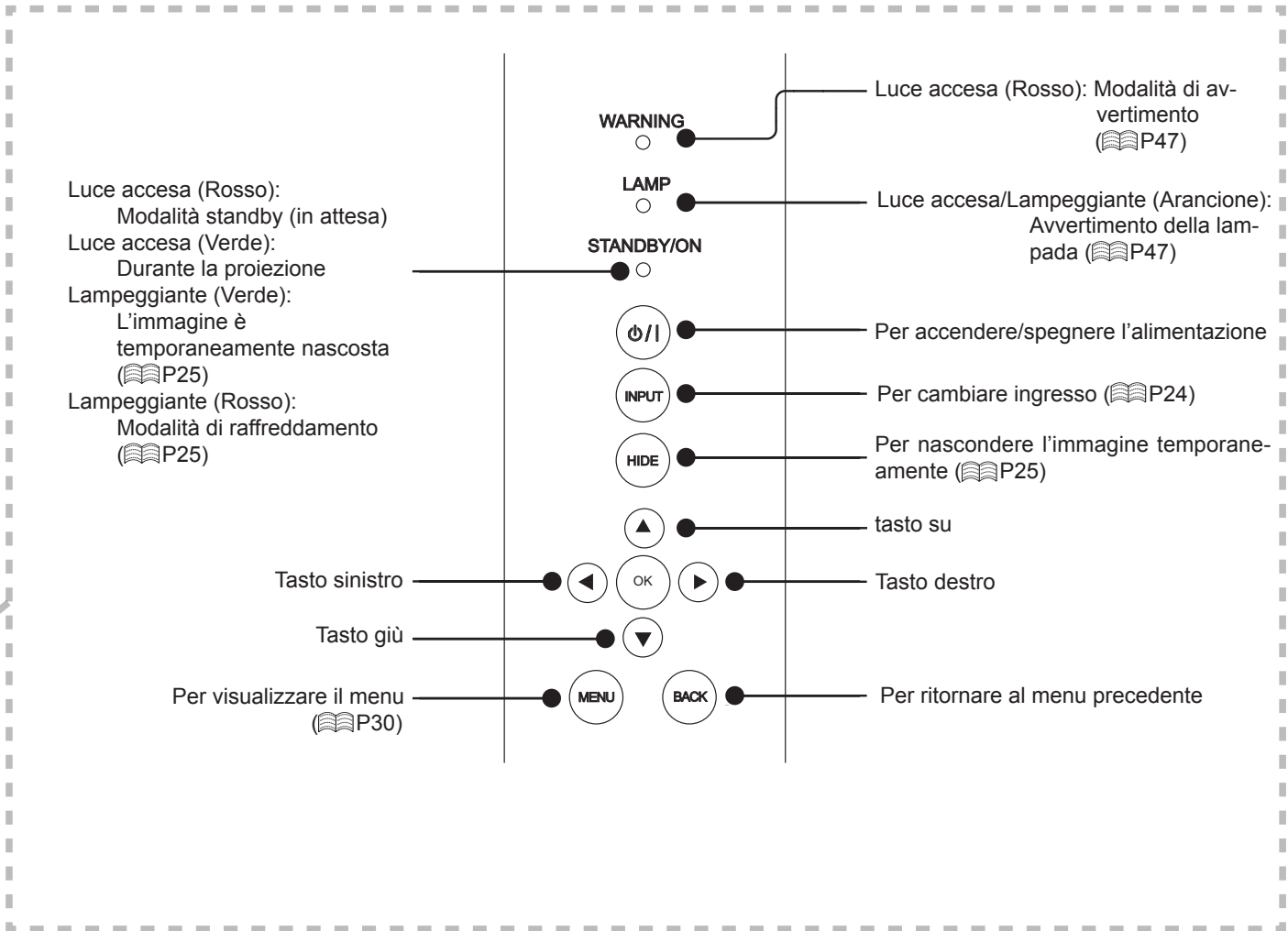

■ Lato inferiore

Piedini: L'altezza (da 0 a 5 mm) può essere regolata girando il piedino.

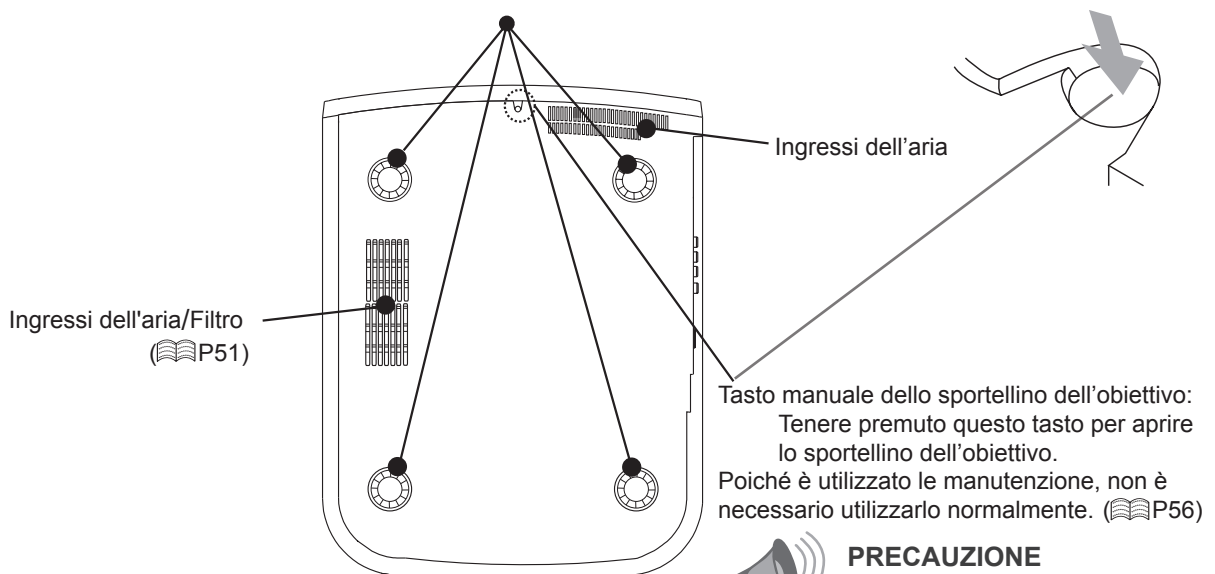

Controlli e funzioni (Continua)

■ Telecomando

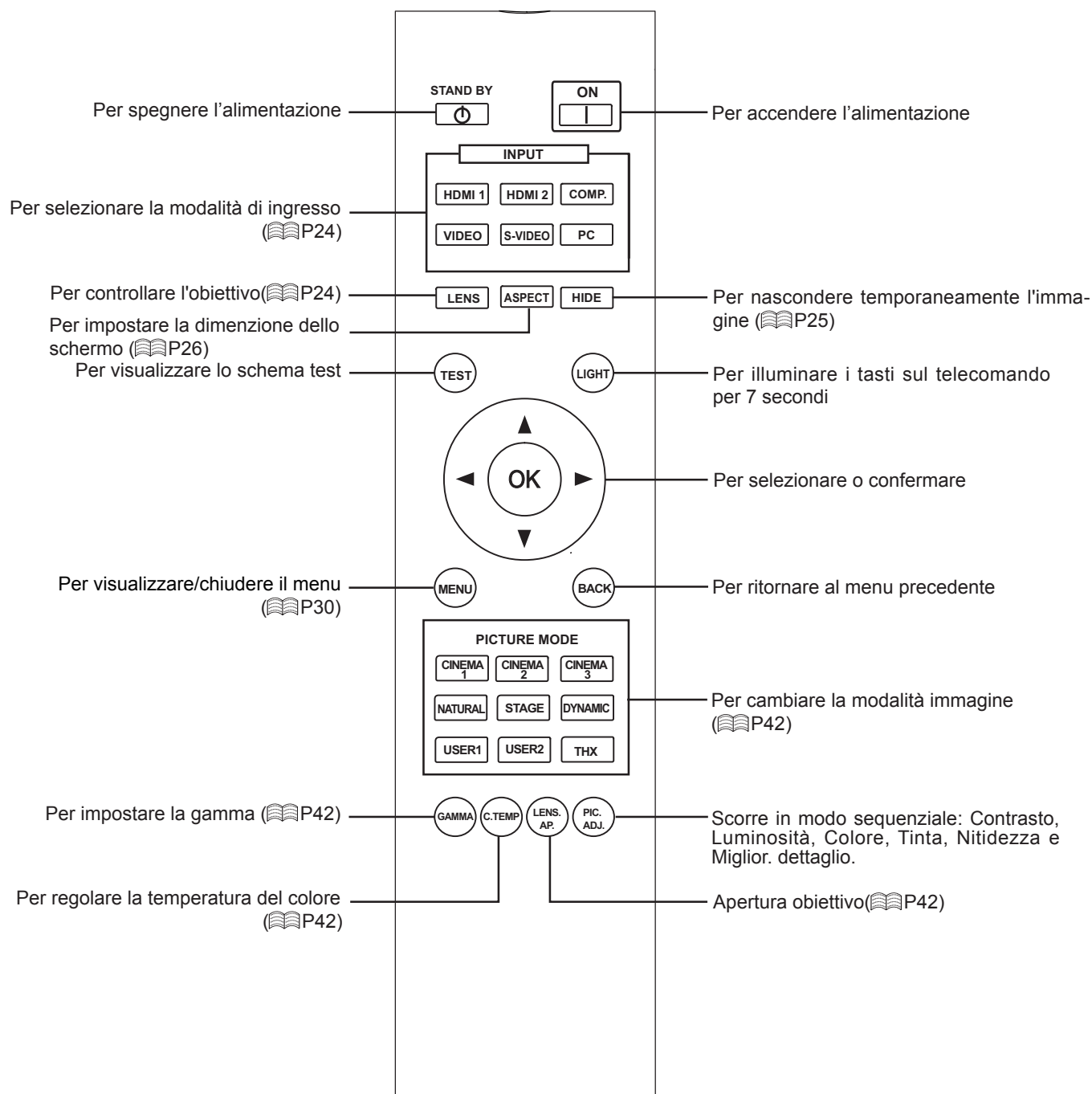

Come usare il telecomando

Caricamento delle batterie

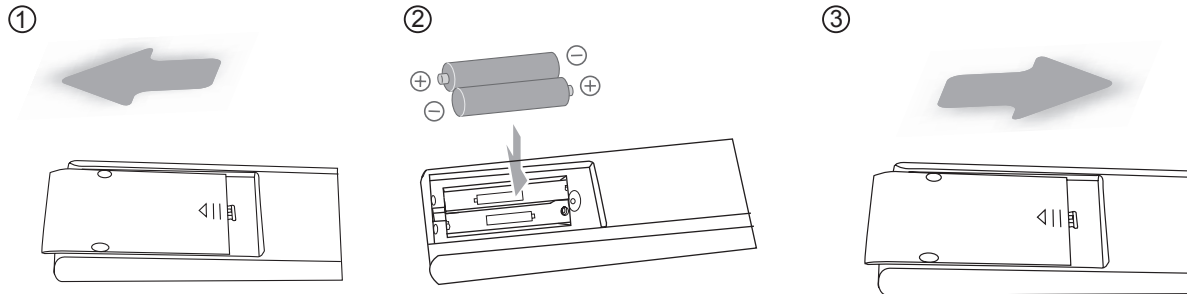

- Se il telecomando deve essere spostato più vicino al proiettore per funzionare, vuol dire che le batterie si stanno scaricando. In tal caso, sostituire le batterie. Inserire le batterie in base ai contrassegni \oplus \ominus .
- Inserire innanzitutto l'estremità \ominus delle batterie.
- Se si verifica un errore durante l'uso del telecomando, rimuovere le batterie ed attendere per 5 minuti. Caricare di nuovo le batterie ed attivare il telecomando.

Portata effettiva del telecomando

■ Quando si rivolge il telecomando verso l'apparecchio

- Quando si mira il telecomando verso il sensore remoto dell'apparecchio, accertarsi che la distanza dal sensore, davanti o dietro l'apparecchio, non sia superiore a 7 m.
- Se il telecomando non funziona correttamente, avvicinarlo all'apparecchio.

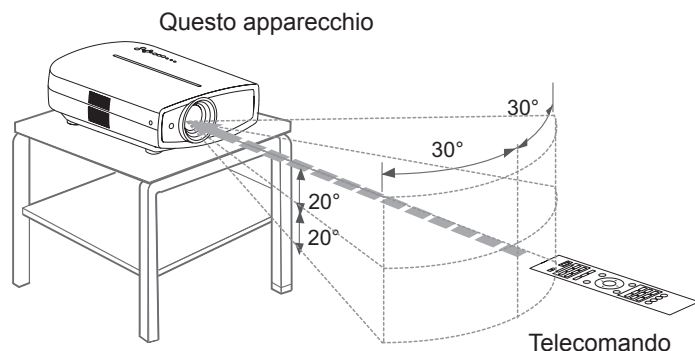

■ Quando si riflette da uno schermo

- Accertarsi che la distanza totale A, tra questo apparecchio e lo schermo, e la distanza B, tra il telecomando e lo schermo, non sia superiore a 7 m.
- Poiché l'efficienza dei segnali dal telecomando sono diversi in relazione al tipo di schermo utilizzato, la distanza di funzionamento potrebbe diminuire.

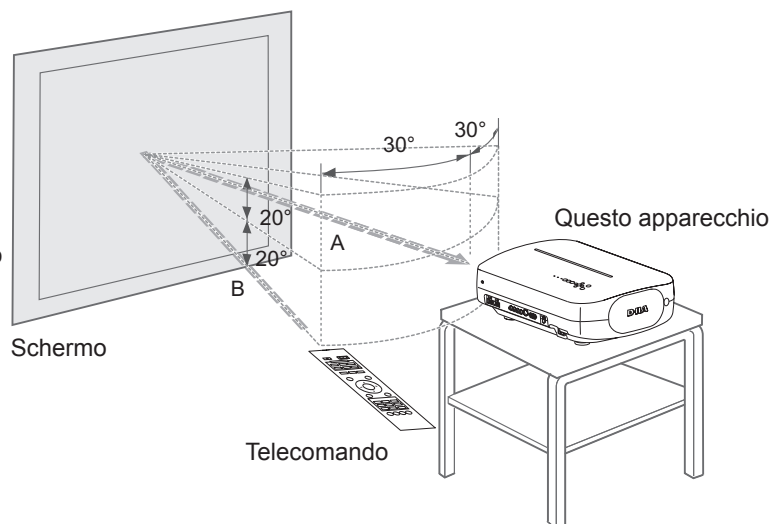

Selezione dei dispositivi di connessione

- Accendere l'alimentazione soltanto quando la connessione è stata completata.
- Le procedure di connessione variano in base al dispositivo usato. Per ulteriori dettagli, fare riferimento al manuale delle istruzioni del dispositivo da collegare.
- Questo dispositivo è usato per la proiezione di immagini. Collegare un dispositivo per uscita audio, come ad esempio un amplificatore e un altoparlante per avere l'uscita audio sul dispositivo collegato.
- **Le immagini potrebbero non apparire in base ai dispositivi e ai cavi collegati.**
Per il cavo HDMI (venduto a parte), usare solo cavi approvati per HDMI.
- Potrebbe non essere possibile effettuare il collegamento a questo apparecchio, in base alla dimensione del coperchio del connettore dei cavi da collegare.

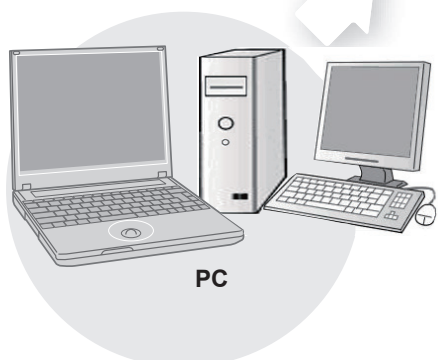
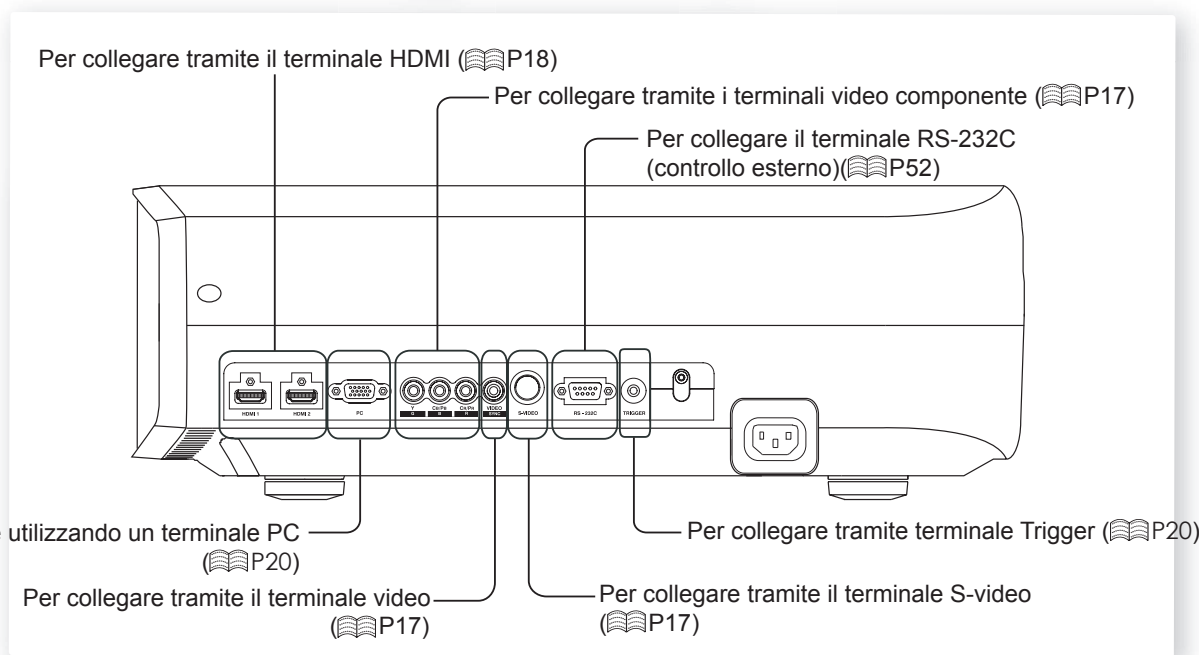
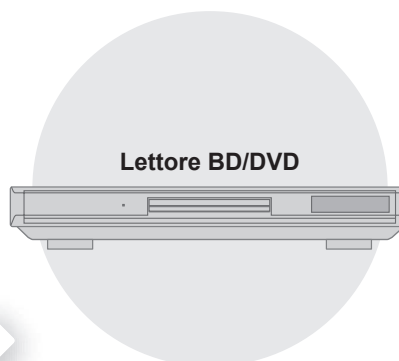
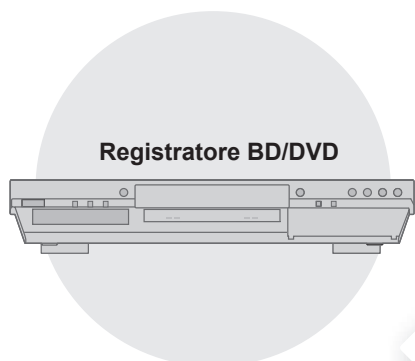

Collegamento

Collegamento tramite cavo video e cavo S-video

Questo apparecchio

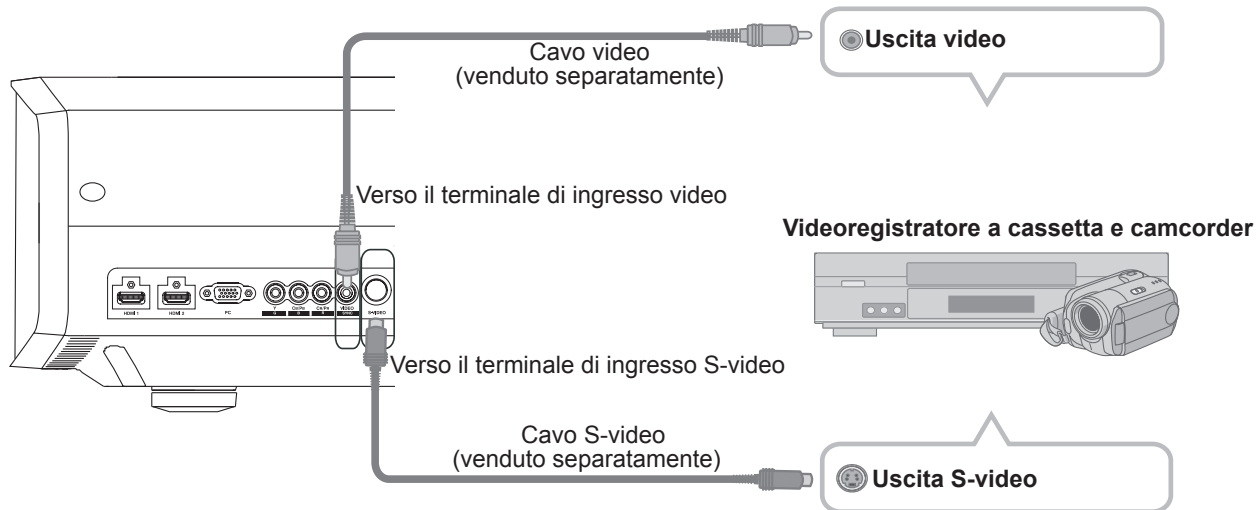

Collegamento tramite il cavo video componente

Questo apparecchio

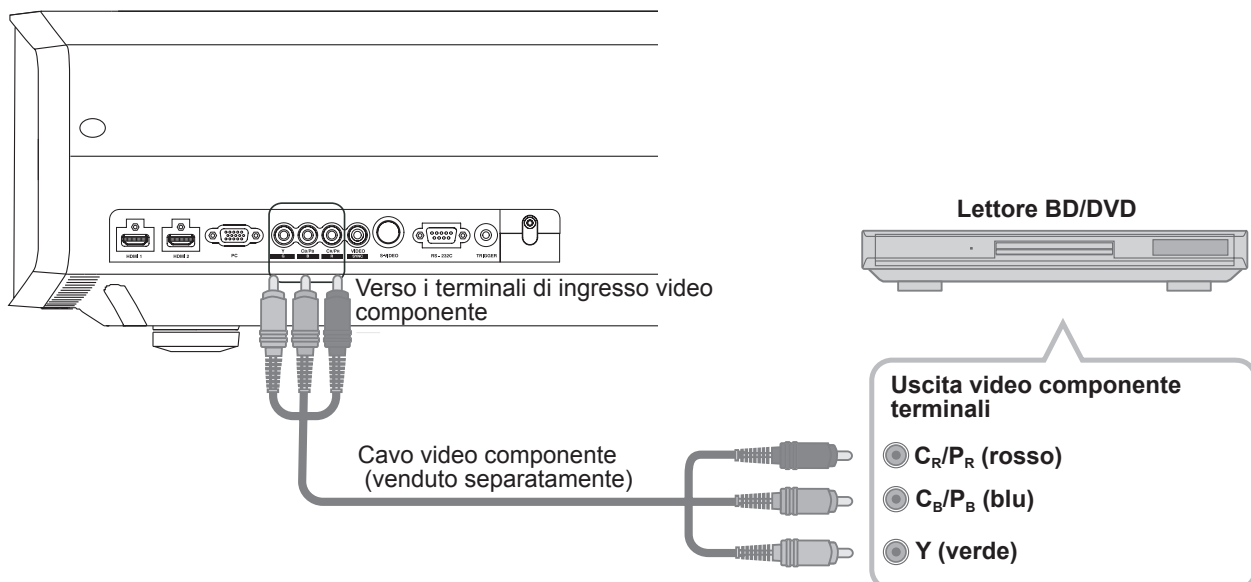

- Nel menu di impostazione impostare "COMP." su "Y Pb/Cb Pr/Cr". (P36 - 12)

Collegamento (Continua)

Collegamento tramite il cavo HDMI

Questo apparecchio

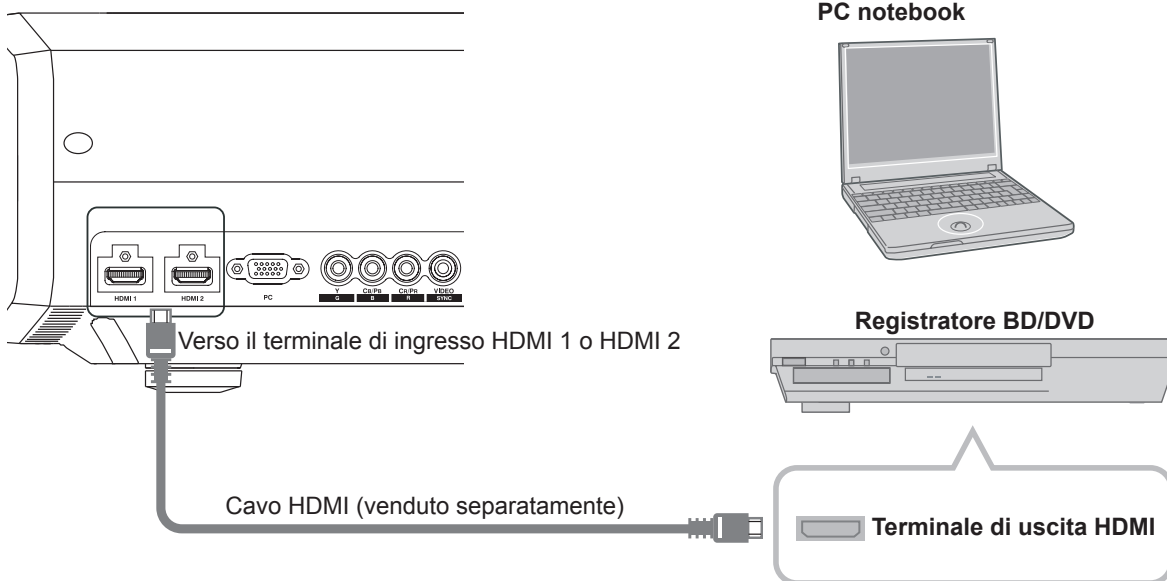

- Se si producono disturbi, allontanare i PC (PC notebook) da questo prodotto.
- Usare solo apparecchiature approvate per HDMI.
- In caso di mancanza di immagini si raccomanda di ridurre la lunghezza del cavo.

Collegamento tramite il cavo di conversione HDMI-DVI

Questo apparecchio

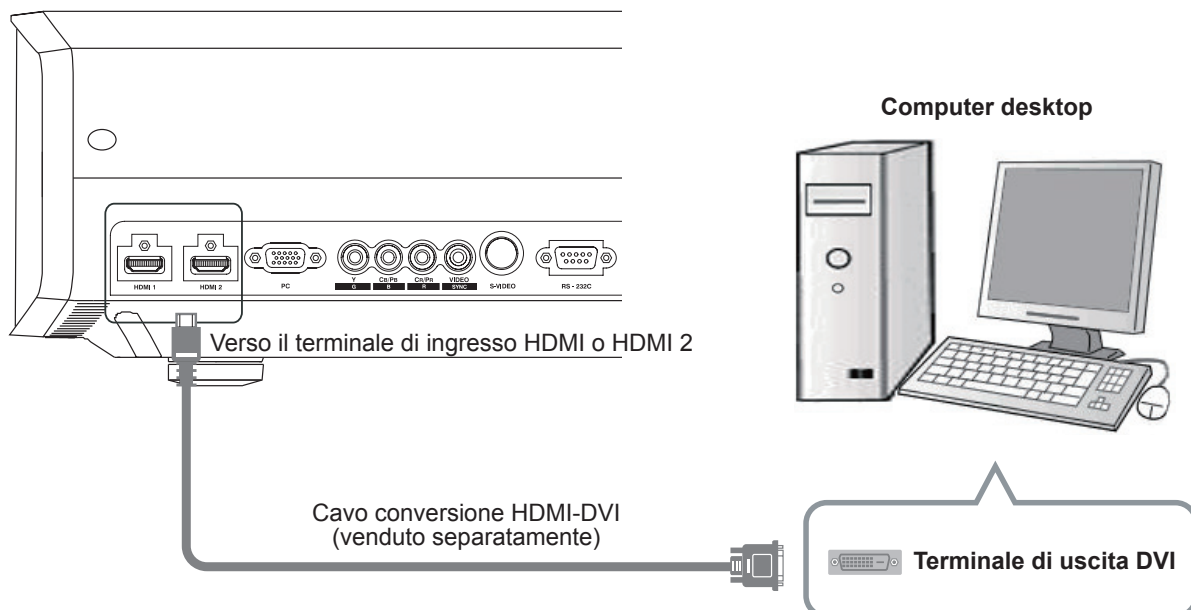

- Se si producono disturbi, allontanare i PC (Computer desktop) da questo prodotto.
- In caso di mancanza di immagini si raccomanda di ridurre la lunghezza del cavo.

Collegamento tramite il cavo SCART-RCA

Questo apparecchio

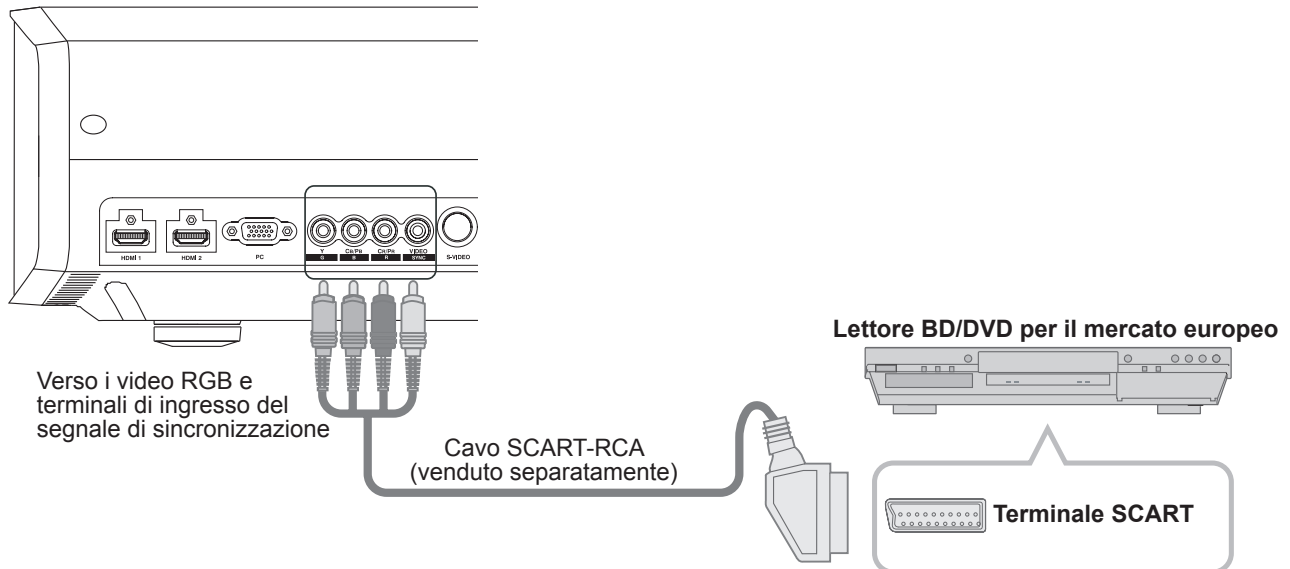

- Nel menu di impostazione impostare “COMP.” su “SCART”. (📖P36 - 12)

Collegamento tramite il cavo video RGB

Questo apparecchio

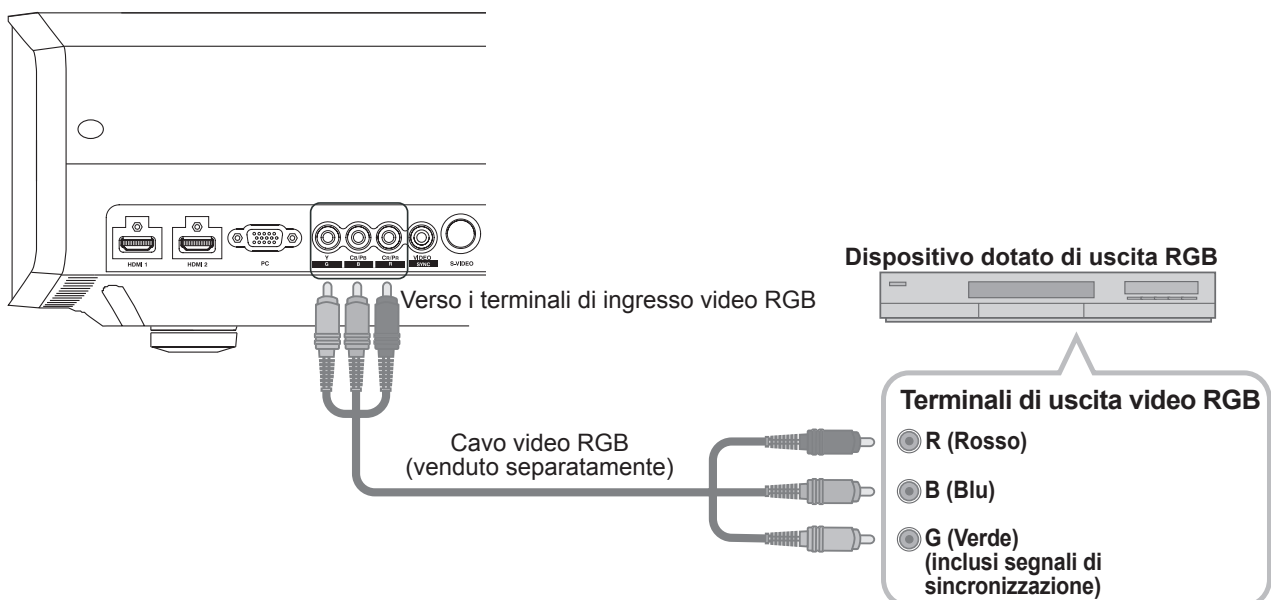

- Nel menu di impostazione impostare “COMP.” su “RGB”. (📖P36- 12)
- Per informazioni sui segnali di ingresso compatibili, consultare “Specifiche”. (📖P58)

Collegamento (Continua)

Connessione con cavo PC

Questo apparecchio

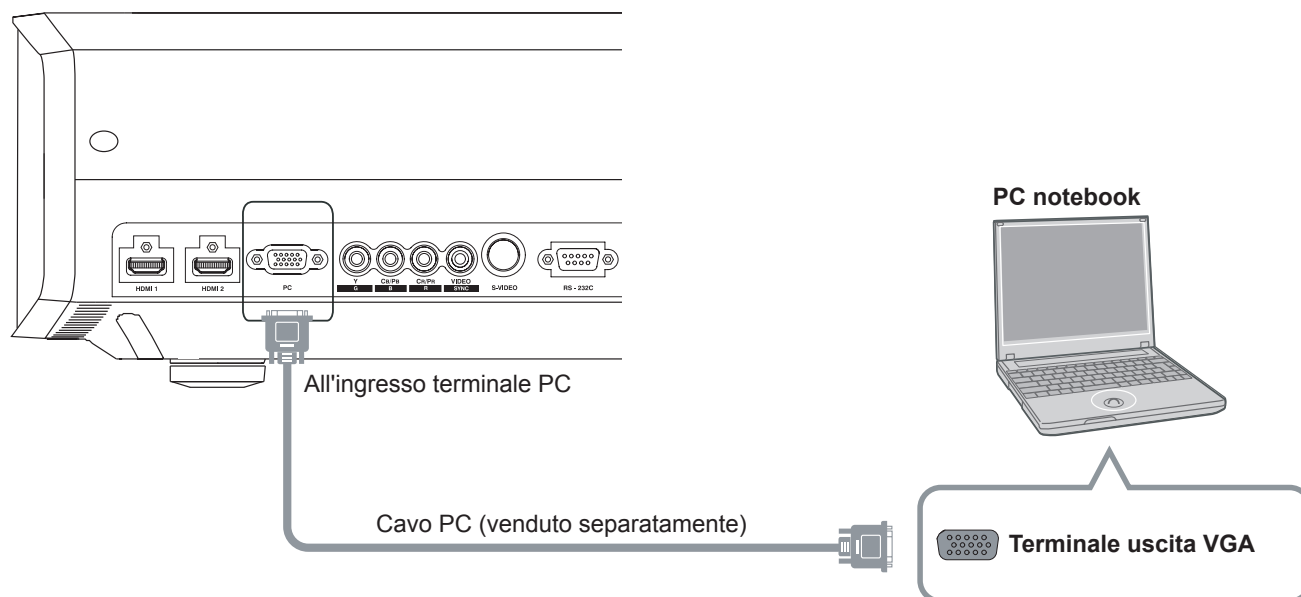

- Per avere informazioni sui segnali ingresso supportati, fare riferimento a “Specifiche”. (P58)

Collegamento tramite cavo Trigger

Questo apparecchio

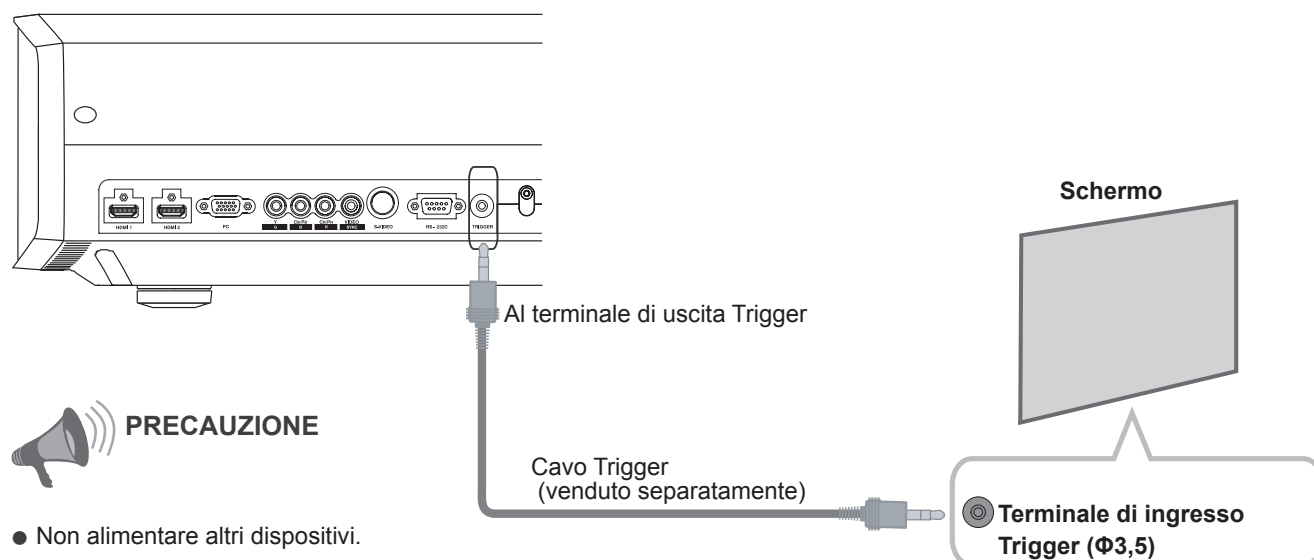

- Non alimentare altri dispositivi.
- Non collegare i terminali audio di altri dispositivi, quali cuffie, ecc. In caso contrario si potrebbero verificare guasti ai dispositivi o lesioni.
- L'utilizzo oltre il valore nominale potrebbe causare guasti.
- Prestare estrema cautela al fine di evitare cortocircuiti, poiché il terminale emette una tensione di 12V.

Installare il proiettore e lo schermo

Collocare l'apparecchio e lo schermo perpendicolari l'uno rispetto all'altro. In caso contrario si potrebbe aumentare la distorsione trapezoidale. Fare riferimento a "Correz. Ang. Imm." (P39-25)

Impostare l'angolazione

- Per questo apparecchio è possibile impostare un'angolazione di $\pm 10^\circ$.

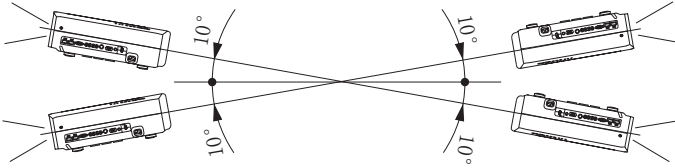

- Se l'angolazione non viene impostata secondo i parametri menzionati in precedenza, si potrebbero verificare dei malfunzionamenti.

Spostamento

■ Posizione sinistra/destra

* Posizione 0 % su/giù (centro)

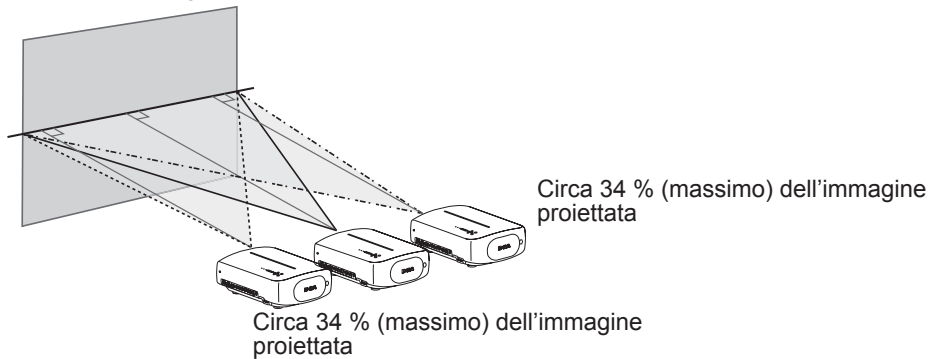

■ Posizione su/giù

* Posizione 0 % sinistra/destra (centro)

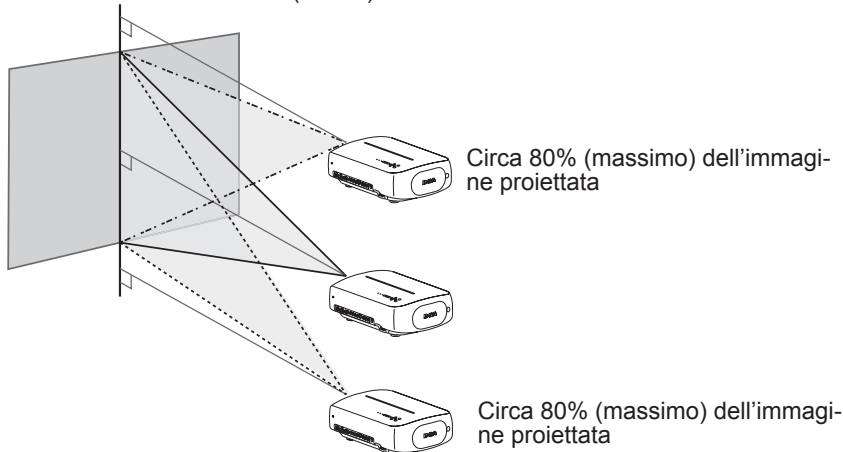

■ Spostamento del campo dell'immagine proiettata



Grafico correlazione spostamento lento.

Spostamento a destra – sinistra (%)	0%	5%	10%	15%	20%	25%	30%	34%
Spostamento in alto – basso (%)	80%	74%	66%	57%	47%	34%	18%	0%

- Lo spostamento massimo in alto-basso dipende dalla quantità di spostamento destra-sinistra. Allo stesso modo, lo spostamento destra-sinistra varia con la quantità di spostamento in alto-basso.
- I valori riportati sul grafico sono solo di riferimento. Usarli come riferimento durante l'installazione.

Installare il proiettore e lo schermo(Continua)

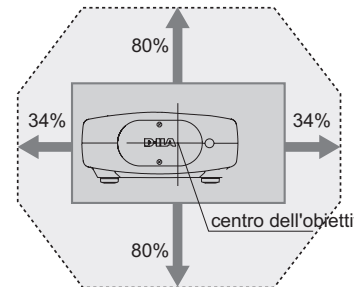
Dimensione dello schermo e distanza di proiezione

Determinare la distanza dall'obiettivo allo schermo per ottenere la dimensione dello schermo desiderata.

Questo apparecchio utilizza un obiettivo zoom motorizzato 2.0x per la proiezione.

■ Rapporto tra la dimensione dello schermo di proiezione e la distanza di proiezione

Dimensione dello schermo di proiezione (Lunghezza diagonale) Formato televisivo 16:9	Distanza di proiezione approssimativa da W(Grandangolare) a T(Tele)	Dimensione dello schermo di proiezione (Lunghezza diagonale) Formato televisivo 16:9	Distanza di proiezione approssimativa da W(Grandangolare) a T(Tele)
60" (Circa 1,52m)	Da circa 1,78m a circa 3,66m	140" (Circa 3,56m)	Da circa 4,23m a circa 8,60m
70" (Circa 1,78m)	Da circa 2,09m a circa 4,28m	150" (Circa 3,81m)	Da circa 4,53m a circa 9,22m
80" (Circa 2,03m)	Da circa 2,40m a circa 4,89m	160" (Circa 4,06m)	Da circa 4,84m a circa 9,84m
90" (Circa 2,29m)	Da circa 2,70m a circa 5,51m	170" (Circa 4,32m)	Da circa 5,14m a circa 10,45m
100" (Circa 2,54m)	Da circa 3,01m a circa 6,13m	180" (Circa 4,57m)	Da circa 5,45m a circa 11,07m
110" (Circa 2,79m)	Da circa 3,31m a circa 6,75m	190" (Circa 4,83m)	Da circa 5,75m a circa 11,68m
120" (Circa 3,05m)	Da circa 3,62m a circa 7,36m	200" (Circa 5,08m)	Da circa 6,06m a circa 12,30m
130" (Circa 3,30m)	Da circa 3,92m a circa 7,98m		

- Le distanze di proiezione nella tabella sono fornite esclusivamente a titolo indicativo. Usarle come riferimento durante l'installazione.
- Per regolare l'installazione, usare un'immagine proiettata di formato televisivo 16:9.

Promemoria

Fase iniziale

Preparazione

Funzionamento di base

Impostazioni

Risoluzione dei problemi

Altri

Proiezione dell'immagine

Questa sezione descrive le operazioni di base per la proiezione di immagini in entrata sullo schermo.

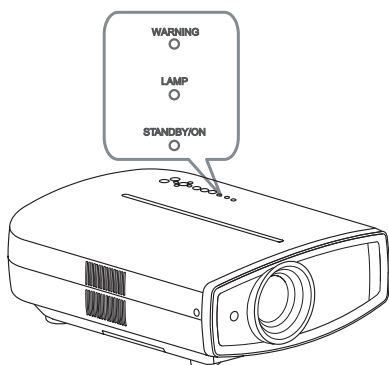
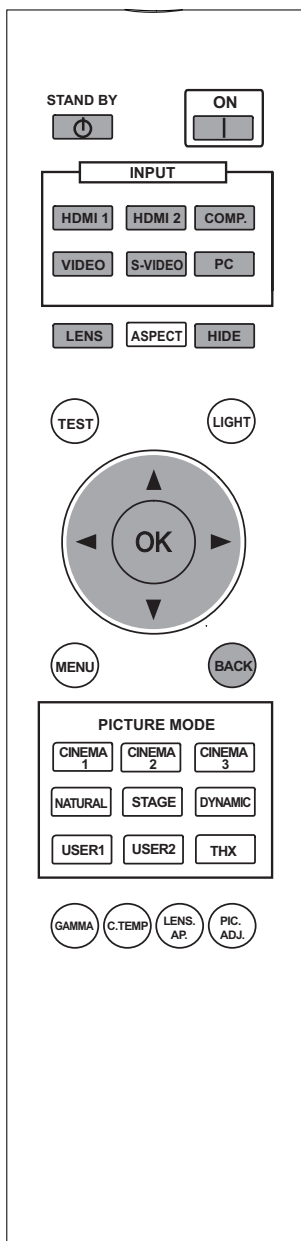

Preparazione

1 Inserire la spina di alimentazione nella presa



2 Accendere l'alimentazione

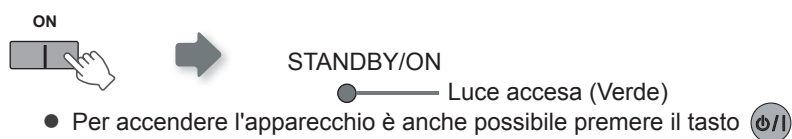

3 Proiettare l'immagine

1 Selezionare la modalità di ingresso

- È anche possibile selezionare la modalità ingresso premendo il tasto INPUT il tasto sull'apparecchio. (P13)

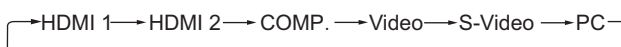

2 Riproduzione del dispositivo selezionato

4 Regolare il fuoco immagine, dimensioni (zoom) e posizione (spostamento)

1 Regolare la messa a fuoco

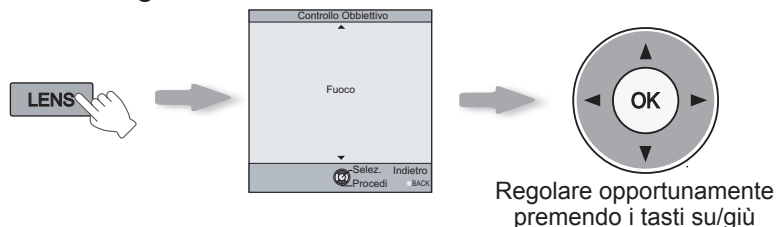

2 Regolare la dimensione dell'immagine (zoom)

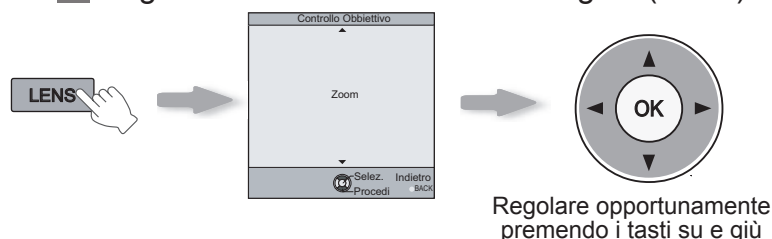

3 Regolare la posizione dell'immagine (spostamento).

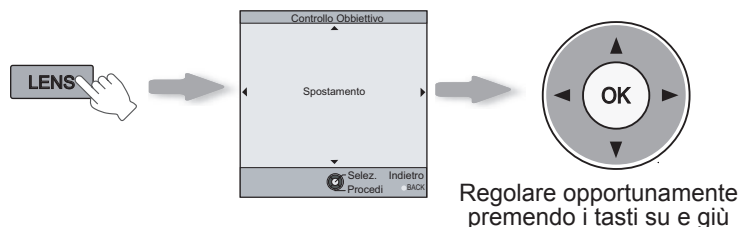

- Dopo avere regolato la posizione dell'immagine, potrebbe essere necessario selezionare "Regolaz. Pixel" dal menu Impostazioni "Installa". (P38-23)
- Tutte le volte che si preme il tasto **LENS**, la voce regolazione viene cambiata in "Fuoco", "Zoom" e "Spostamento".

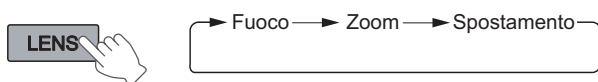

4 Per finire



5 Spegnere l'alimentazione

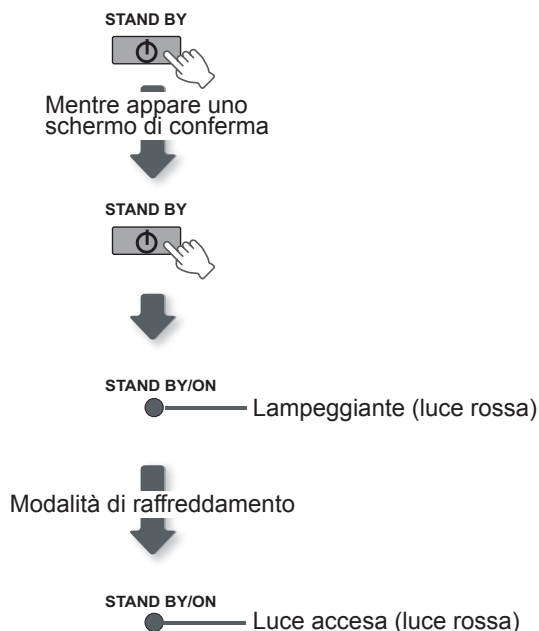

- Quando viene spenta l'alimentazione, viene chiuso il coperchio dell'obiettivo
- L'alimentazione può essere spenta solo circa 90 secondi dopo l'accensione. Iniziare le operazioni solo dopo 90 secondi di tempo.
- Per togliere l'alimentazione è anche possibile premere il tasto sull'apparecchio. (P13)
- Staccare la spina di alimentazione quando l'apparecchio non deve essere usato per lunghi periodi di tempo.



CONSIGLI

È possibile nascondere l'immagine temporaneamente

È possibile nascondere l'immagine temporaneamente



La luce verde lampeggia quando l'immagine è nascosta.

- Premere nuovamente il tasto **HIDE** per visualizzare l'immagine.
- L'alimentazione non può essere spenta quando l'immagine è temporaneamente nascosta.



PROMEMORIA

Informazioni sulla modalità di raffreddamento

- La modalità di raffreddamento è una funzione che serve a raffreddare la lampada per circa 60 secondi dopo che la proiezione è stata completata. Questa funzione evita che le parti interne dell'apparecchio si deformino o danneggino a causa del surriscaldamento della lampada. Inoltre previene la fusione della lampada e l'accorciamento prematuro della vita della lampada.
- Durante la modalità di raffreddamento, l'indicatore di [STANDBY/ ON] lampeggia con un colore rosso.
- Dopo il completamento della modalità di raffreddamento, l'apparecchio ritorna alla modalità di standby.
- Non staccare la spina di alimentazione durante la modalità di Raffreddamento. Una tale procedura potrebbe accorciare la durata della lampada e causare un malfunzionamento.

Funzioni convenienti durante la proiezione

È possibile modificare la dimensione dello schermo dell'immagine proiettata o nascondere l'area circostante di un'immagine in cui la qualità dell'area esterna è deteriorata.

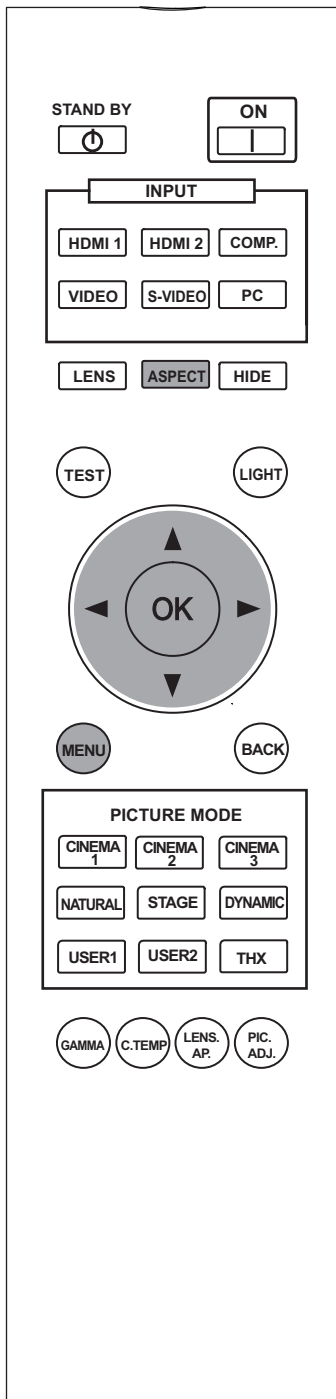

Impostazione della dimensione dello schermo

L'immagine proiettata può essere impostata in base alla dimensione dello schermo più adeguata (formato televisivo).

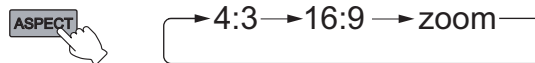

- La dimensione dello schermo può anche essere impostata da "Aspetto" del menu di impostazione. (P37-16)
- L'impostazione "Aspetto(Computer)" è disponibile anche quando il segnale in ingresso è di tipo PC. (P37-17)

Immagine in ingresso e immagine proiettata in base ad impostazioni della dimensione dello schermo diverse

Immagine in ingresso	Dimensione schermo		
	4 : 3	16 : 9	Zoom
<p>SDTV (4:3)</p>	<p>Formato televisivo: Stesso Dimensione dello schermo più adeguata</p>	<p>Formato televisivo: Panoramica L'immagine è allungata orizzontalmente</p>	<p>Formato televisivo: Stesso Mancano la parte superiore ed inferiore dell'immagine</p>
<p>SDTV(4:3) Immagine registrata in modalità panoramica (bande nere in alto e in basso) del DVD software</p>	<p>Formato televisivo: Stesso Viene proiettata una piccola immagine</p>	<p>Formato televisivo: Panoramica L'immagine è allungata orizzontalmente</p>	<p>Formato televisivo: Stesso Dimensione dello schermo più adeguata</p>

- In base all'immagine in ingresso, la selezione di "4:3" potrebbe risultare in un'immagine allungata verticalmente, invece la selezione di "16:9" permette di ottenere la dimensione dello schermo più adeguata.

Mascheramento dell'area circostante di un'immagine

Le immagini in cui la qualità dell'area esterna è deteriorata possono essere proiettate tramite il mascheramento (occultamento) dell'area circostante dell'immagine proiettata.

1 Proiettare l'immagine



Le immagini in cui la qualità dell'area esterna è deteriorata.

2 Mascherare l'immagine

1 Visualizzare il menu di impostazione



2 Selezionare "Segn. in Ing." ➔ "Maschera"

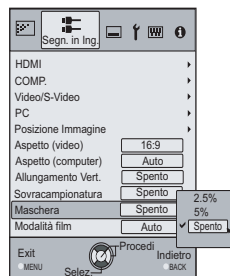
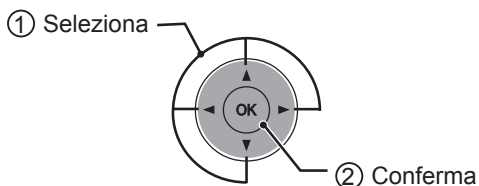

3 Impostare un valore del mascheramento

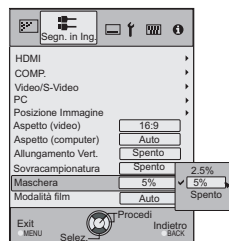
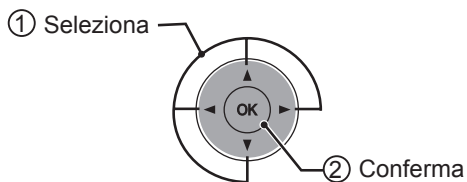

Esempio:

Quando il valore "Maschera"
viene modificato da
"Spento" ➔ "5%"



3 Per finire



PROMEMORIA

- Il mascheramento è disponibile solo quando vengono inviate immagini ad alta definizione.

Struttura del menu Impostazioni

Il menu per questo dispositivo ha la seguente struttura:



PRECAUZIONE

- Ci sono elementi che non possono essere modificati senza un inserimento.

Regola Immag.	
01 Modalità Immagine	Regola lo schema dell'immagine proiettata.
	Impostazione: Cinema 1, Cinema 2, Cinema 3, Naturale, Concerto, Dinamico, Utente 1, Utente 2, THX
02 Contrasto	Regola il contrasto dell'immagine proiettata.
	Impostazione: (Nero) da -50 a 50 (Bianco)
03 Luminosità	Regola la luminosità dell'immagine proiettata.
	Impostazione: (Più scura) da -50 a 50 (Più luminosa)
04 Colore	Regola la densità del colore dell'immagine proiettata.
	Impostazione: (Più chiara) da -50 a 50 (Più scura)
05 Tinta	Regola la tonalità dell'immagine proiettata.
	Impostazione: (Rosso) da -50 a 50 (Verde)
06 Temp. Colore	Imposta il colore della temperatura dell'immagine proiettata.
	Impostazione: 5800K, 6500K, 7500K, 9300K, Alta Lumin. , Personaliz.1, Personaliz.2, Personaliz.3
07 Gamma	Imposta le caratteristiche di gradazione dell'immagine proiettata.
	Impostazione: Normale, A, B, C, D, Personaliz.1, Personaliz.2, Personaliz.3
08 Avanzate	Regola i contorni dell'immagine e la composizione dettagliata dell'immagine.
	Impostazione: Nitidezza, NR, CTI, Gestione Colore, Clear Motion Drive
09 Apertura Lente	Apertura Lente
	Impostazione: -15 a 0
10 Reset	Ripristina l'impostazione.

Segn. in Ing.	
11 HDMI	Configura il segnale HDMI in ingresso.
	Impostazione: Ingresso, Spaziatura Colore, Controllo con HDMI
12 COMP.	Configura i segnali immessi dei terminali di ingresso video componente.
	Impostazione: Y Pb/Cb Pr/Cr, RGB, SCART
13 Video/S-Video	Configura i segnali in ingresso Video/S-Video.
	Impostazione: Imp. Livello NTSC, Sistema Colore
14 PC	Configura ingresso PC.
	Impostazione: Allin. Automat. , Monitor. Segn. , Fase, Posizione Immagine
15 Posizione Immagine	Regola la posizione verticale/orizzontale dell'immagine proiettata.
16 Aspetto (video)	Configura la dimensione dello schermo dell'immagine proiettata.
	Impostazione: 4:3, 16:9, Zoom
17 Aspetto (computer)	Configura la dimensione dello schermo dell'immagine proiettata.
	Impostazione: Auto, 1:1, Pieno
18 Allungamento Vert.	Se impostato su "Acceso", l'immagine 2,35:1 proiettata viene allungata verticalmente alla risoluzione del pannello.
	Impostazione: Acceso, Spento
19 Sovracampionatura	Selezionare se impostare o meno la sovracampionatura per il segnale video SD.
	Impostazione: Acceso, Spento
20 Maschera	Maschera (nasconde) l'area esterna dell'immagine proiettata.
	Impostazione: 2,5%, 5%, Spento
21 Modalità film	Selezionare questa impostazione per visualizzare i film ripresi su pellicola.
	Impostazione: Auto, Film, Spento

Installazione	
22 Controllo Obiettivo	Controlla la funzione motorizzata individuale dell'obiettivo quando si configura il proiettore. Impostazione: Fuoco, Zoom, Spostamento, Immagine Campione, Blocco
23 Regolaz. Pixel	Esegue una regolazione fine di 1 pixel per ciascuno spostamento del colore nella direzione orizzontale/verticale dell'immagine. Impostazione: Rosso Orizz. , Verde Orizz. , Blu Orizz. , Rosso Vertic. , Verde Vertic. , Blu Vertic.
24 Stile Installaz.	Capovolge l'immagine verso l'alto, verso il basso, verso sinistra e verso destra in relazione allo stato di proiezione del proiettore. Impostazione: Davanti, Staffa soff. (F), Dietro, Staffa soff. (R)
25 Correz. Ang. Imm.	Compensa la distorsione trapezoidale causata dall'installazione.
26 Reg.Schermo	Corregge il bilanciamento del bianco distorto a causa delle caratteristiche di riflessività dello schermo. Impostazione: Spento, A, B, C

Imp. Display	
27 Colore Sfondo	Configura il colore dello sfondo da visualizzare quando non è presente alcun segnale in ingresso. Impostazione: Blu, Nero
28 Posiz. Menu	Imposta la posizione di visualizzazione del menu. Le posizioni di visualizzazione del menu possibili sono i quattro angoli o il centro dello schermo.
29 Visualizz. Menu	Imposta la durata di visualizzazione del menu. Impostazione: 15 sec, Acceso
30 Indicatore	Imposta se visualizzare le impostazioni in ingresso mentre cambia l'ingresso. Impostazione: 5 sec, Spento
31 Display origine	Imposta se visualizzare o meno l'origine dei segnali in ingresso quando cambia l'ingresso. Impostazione: Acceso, Spento
32 Logo	Imposta se visualizzare "Logo" durante l'avvio. Impostazione: Acceso, Spento
33 Lingua	Imposta la lingua del menu (12 lingue).

Funzione	
34 Alimentaz. Lampada	Configura l'uscita della lampada sorgente di luce. Impostazione: Normale, Alto
35 12v Trigger	Configura l'uscita del terminale Trigger. Impostazione: Spento, On (Accensione), On (All. Vert.)
36 Schema test	Visualizza 6 tipi di schema test.
37 Timer Spegn.	Spegne automaticamente l'alimentazione quando non vengono eseguite operazioni per un dato periodo. Impostazione: Spento, 1 Ora, 2 Ore, 3 Ore, 4 Ore
38 Modal. Alta Quota	Selezionare questa impostazione quando si utilizza il proiettore in un luogo con bassa pressione atmosferica (oltre i 900 metri sopra il livello del mare). Impostazione: Acceso, Spento

Informazioni	
Vengono visualizzati il Connettore ingresso immagine, Nome ingresso sorgente, Risoluzione PC, Frequenza H del PC, Frequenza V del PC, Profondità colore e Utilizzo lampada.	

Menu di impostazione

Le immagini proiettate possono essere regolate in base alla visualizzazione desiderata modificando le impostazioni predefinite.

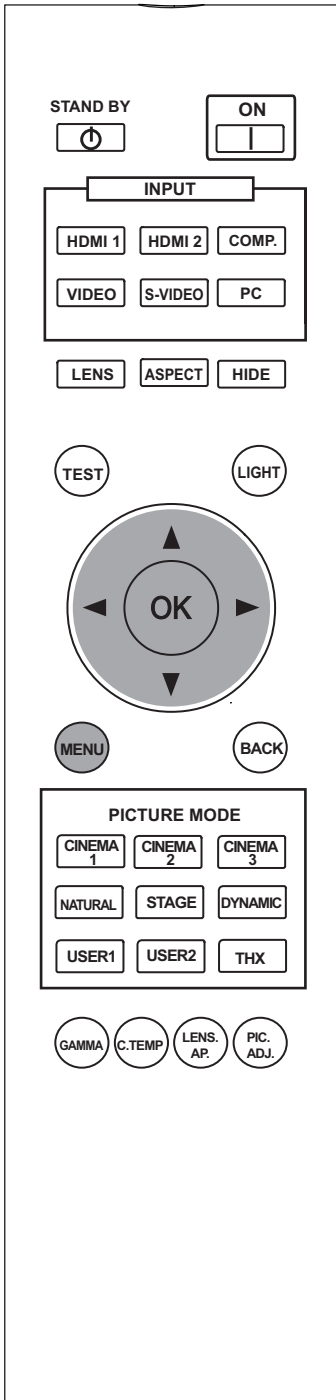

Procedure per il funzionamento del menu

Esempio:

Quando si cambia "Aspetto (Video)" da "4:3" a "16:9"

1 Visualizzare il menu di impostazione



2 Selezionare "Segn. in Ing." → "Aspetto (Video)"

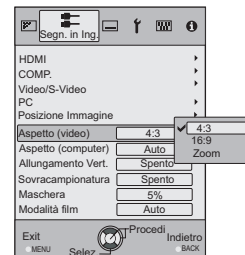
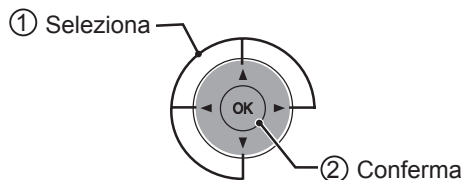

3 Impostare su "16:9"

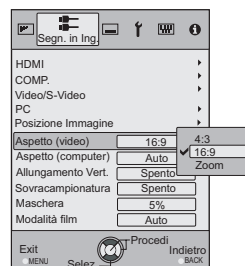
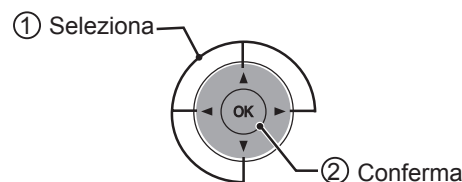

4 Per finire



Menu di impostazione

I valori della voce mostrati in sono le impostazioni in sede di fabbrica.

- Le voci che possono essere configurate possono essere diverse in relazione ai segnali in ingresso.



PRECAUZIONE

- Ci sono elementi che non possono essere modificati senza un inserimento.

Regola Immag.

01 Modalità Immagine

Selezionare la Modalità immagine (Cinema1, Cinema2, Cinema3, Naturale, Concerto, Dinamico, Utente1, Utente2 e THX).

Cinema1	Questa è l'impostazione immagine che più si avvicina ai film. È la migliore per poter vedere film normali.
Cinema2	Questa è l'impostazione immagine per avere tonalità vivaci, secondo gli standard della TV ad alta definizione (HDTV). È la migliore per poter vedere film d'azione e film con tonalità vivaci.
Cinema3	Questa è l'impostazione immagine più adatta per vedere film di animazione.
Naturale	Questa è l'impostazione per tonalità e toni naturali. È la migliore per vedere film drammatici e video.
Concerto	Questa è l'impostazione immagine migliore per vedere concerti dal vivo e rappresentazioni teatrali e sul palcoscenico.
Dinamico	Questa è l'impostazione immagine più adatta per vedere immagini in un ambiente che non può essere oscurato completamente.
THX	Questa impostazione immagine è certificate da THX Ltd.

02 Contrasto

Regola il contrasto dell'immagine proiettata.

(Nero) da -50 a 50 (Bianco)

03 Luminosità

Regola la luminosità dell'immagine proiettata.

(Più scura) da -50 a 50 (Più luminosa)

04 Colore

Regola la densità del colore dell'immagine proiettata.

(Più chiara) da -50 a 50 (Più scura)

05 Tinta

Regola la tonalità dell'immagine proiettata.

(Rosso) da -50 a 50 (Verde)

Menu di impostazione (Continua)

Regola Immag. > Temp. Colore			
06 Temp. Colore			
Regola i contorni dell'immagine e la composizione dettagliata dell'immagine. (Impossibile impostare quando "Modalità Immagine" in "THX".)			
5800K	Selezionare questo valore per rendere la tinta dell'immagine leggermente più rossa.		Può essere impostata solamente la compensazione.
6500K	Selezionare questo valore per ottenere una immagine bilanciata.		
7500K	Selezionare questo valore per rendere la tinta dell'immagine leggermente più blu.		
9300K	Selezionare questa impostazione per rendere la tinta più blu rispetto a 7500K.		
Alta Lumin.	Selezionare questa impostazione per rendere più luminosa l'immagine.		
Personaliz.1	Valore Correz.	Sulla base di questa selezione del Valore Correz. (5800K, 6500K, 7500K, 9300K, H.B.), regola i seguenti Guadagni e Compensazioni.	
	Guadagno (Parte più chiara)	Rosso	(Meno rosso) da -50 a 50 (Più rosso)
		Verde	(Meno verde) da -50 a 50 (Più verde)
		Blu	(Meno blu) da -50 a 50 (Più blu)
	Compensaz. (Parte più scura)	Rosso	(Meno rosso) da -50 a 50 (Più rosso)
		Verde	(Meno verde) da -50 a 50 (Più verde)
Blu		(Meno blu) da -50 a 50 (Più blu)	
Personaliz.2	Valore Correz.	Sulla base di questa selezione del Valore Correz. (5800K, 6500K, 7500K, 9300K, H.B.), regola i seguenti Guadagni e Compensazioni.	
	Guadagno (Parte più chiara)	Rosso	(Meno rosso) da -50 a 50 (Più rosso)
		Verde	(Meno verde) da -50 a 50 (Più verde)
		Blu	(Meno blu) da -50 a 50 (Più blu)
	Compensaz. (Parte più scura)	Rosso	(Meno rosso) da -50 a 50 (Più rosso)
		Verde	(Meno verde) da -50 a 50 (Più verde)
Blu		(Meno blu) da -50 a 50 (Più blu)	
Personaliz.3	Valore Correz.	Sulla base di questa selezione del Valore Correz. (5800K, 6500K, 7500K, 9300K, H.B.), regola i seguenti Guadagni e Compensazioni.	
	Guadagno (Parte più chiara)	Rosso	(Meno rosso) da -50 a 50 (Più rosso)
		Verde	(Meno verde) da -50 a 50 (Più verde)
		Blu	(Meno blu) da -50 a 50 (Più blu)
	Compensaz. (Parte più scura)	Rosso	(Meno rosso) da -50 a 50 (Più rosso)
		Verde	(Meno verde) da -50 a 50 (Più verde)
Blu		(Meno blu) da -50 a 50 (Più blu)	

- I colori rosso, verde e blu possono essere regolati e registrati singolarmente.
- Questa impostazione può anche essere configurata dal telecomando. (P14)

Regola Immag. > Gamma

07 Gamma

Imposta le caratteristiche di gradazione dell'immagine proiettata. (Impossibile impostare quando "Modalità Immagine" in "THX".)

Normale	Per le circostanze normali, selezionare questa impostazione.	Questa è l'impostazione per i Toni Standard.
A	Imposta la gamma su "A".	Questa è l'impostazione per rendere toni scuri molto carichi.
B	Imposta la gamma su "B".	Questa è l'impostazione per rendere le qualità delle tonalità dei film.
C	Imposta la gamma su "C".	Questa impostazione offre toni scuri ancora più carichi dell'impostazione B.
D	Imposta la gamma su "D".	Questa impostazione offre mezzi toni più luminosi.
Personaliz.1 Personaliz.2 Personaliz.3 (Impostazione gamma)	In base alle proprie preferenze è possibile impostare tre diversi tipi di gamma.	
	Valore Correz.	Può essere selezionato il coefficiente (da 1,8 a 2,6) della curva gamma.
	Regolazione gamma*	La curva gamma dei colori (Rosso, Verde, Blu) può essere regolata separatamente. Scegliendo "Bianco" la regolazione verrà impostata su tutti i valori "Rosso, Verde, Blu". Le curve gamma visualizzano il valore per il "Verde".
	Copia	Capia i dati della gamma regolata.
	Incolla	Incolla i dati della gamma copiata.
Reset	Riporta i coefficienti della gamma ai valori 2.2 impostati in "Valore correz."	

- "Normale" è idoneo alle circostanze normali ma possono essere selezionate altre impostazioni in base alle preferenze personali.
- Questa impostazione può anche essere configurata dal telecomando. (P14)

* "Regolazione gamma"

- ① Selezionare il coefficiente della curva della gamma di riferimento (1,8 ~ 2,6) in "Valore Correz."
- ② Selezionare il colore da regolare nello schermo di correzione gamma.



- ③ Regolare la curva gamma nell' schermo relativo.

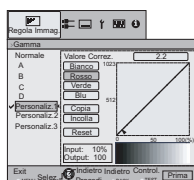

Selezionare il punto in cui la gradazione (luminosità) deve essere regolata con i tasti ◀ / ▶.

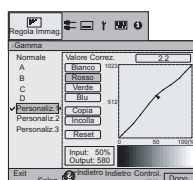

Regolare la gradazione (luminosità) con i tasti ▲ / ▼.

- Si può passare da "Prima" a "Dopo" utilizzando il pulsante [TEST] del telecomando.

- ④ Per finire



- Se la curva della gamma viene regolata ripetutamente, viene raccolto il calcolo degli errori viene e la curva della gamma potrebbe non essere in grado di ritornare alla forma originale. In questo caso, selezionare "Reset".

Menu di impostazione (Continua)

* Informazioni su "Copia" e "Incolla".

① Copia i dati di Regolazione gamma.

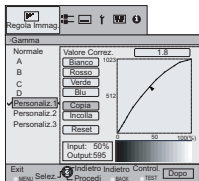

Selezionare copia, usando il pulsante ▲ / ▼.

② Incolla i dati.

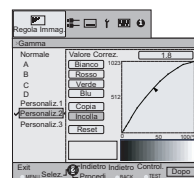
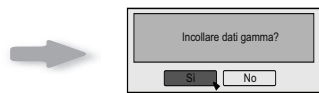
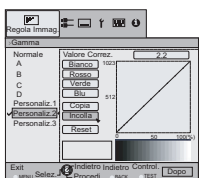

Selezionare Incolla usando i pulsanti ◀ / ▶ e ▲ / ▼.

- I dati della Regolazione gamma possono essere copiati in tutte le modalità, ma possono essere incollati solo in Personaliz. 1, Personaliz. 2 e personaliz. 3.

Regola Immag.			
08 Avanzate			
Regola i contorni dell'immagine, la composizione dettagliata dell'immagine ed il colore dell'immagine. (Impossibile impostare quando "Modalità Immagine" in "THX".)			
Nitidezza	Nitidezza	(tenue) da 0 a 100 (nitido)	Regola i contorni dell'immagine
	Miglior. dettaglio	(tenue) da -50 a 50(deciso)	Enfatizza i dettagli dell'immagine
NR*	RNR	(tenue) da 0 a 16(deciso)	Regola l'intensità di riduzione dei disturbi dell'immagine
	MNR	(tenue) da 0 a 16(deciso)	Regola l'intensità di riduzione dei disturbi del ronzio
	BNR	Acceso	Riduce i disturbi generati dal blocco.
Spento		Il segnale di ingresso non viene cambiato.	
CTI*	Spento		Il segnale di ingresso non viene cambiato.
	Basso		Riduce la cromaticità del colore (Correzione Contorno colore).
	Medio		
	Alto		
* In caso di segnali HD o PC, non è possibile impostare i valori NR e CTI.			
● Abbreviazioni			
NR: <u>N</u> oise <u>R</u> eduction (Riduzione disturbo) RNR: <u>R</u> andom <u>N</u> oise <u>R</u> eduction (Riduzione disturbo casuale)			
MNR: <u>M</u> osquito <u>N</u> oise <u>R</u> eduction (Riduzione disturbo del ronzio)			
BNR: <u>B</u> lock <u>N</u> oise <u>R</u> eduction (Riduzione disturbo blocco)			
CTI: <u>C</u> olor <u>T</u> ransient <u>I</u> mprovement (Miglioramento colore transitorio)			
Gestione Colore*	Spento		Impossibile regolare i colori dell'immagine.
	Personaliz.1 Personaliz.2 Personaliz.3	Pausa	Spento Modalità video
		Regolazione gestione colore*	Acceso Modalità fissa
		Reset	È possibile regolare i valori di ogni colore ("Rosso, Giallo, Verde, Ciano, Blu e Magenta"). Ripristina le impostazioni originali.
Clear Motion Drive*	Spento		Migliora le immagini in rapido movimento, visualizzando un'immagine nitida con ridotte immagini residue.
	Basso		
	Alto		
* Per quanto riguarda "Clear Motion Drive", non è possibile impostare il segnale del PC. Inoltre, in relazione alla scena, l'immagine potrebbe essere distorta. In questo caso, si raccomanda di selezionare spento.			

* Informazioni su "Regolazione gestione colore"

- ① Imposta la modalità immagine per la regolazione colori.
- ② Selezionare il colore da regolare utilizzando la gestione colori.

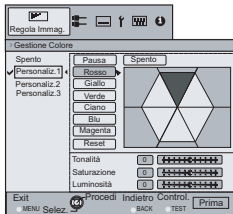

- ③ Selezionare regolazione colori.

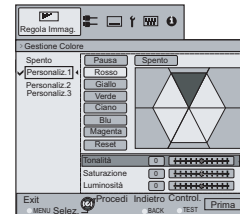

- ④ Selezionare "Tonalità", "Saturazione" o "Luminosità" utilizzando il pulsante ▲ / ▼.
- ⑤ Utilizzare il pulsante ◀ / ▶ per effettuare le regolazioni.



- Si può passare da "Prima" a "Dopo" utilizzando il pulsante [TEST] del telecomando.

- ⑥ alla fine



- Dopo avere selezionato "Cinema 1", "Cinema 2", o "Cinema 3" da "Modalità immagine", e dopo avere effettuato la regolazione di "Avanzate", non è possibile effettuare la regolazione della luminosità in ogni "Gestione colore".

Regola Immag. > Apertura Lente

09 Apertura Lente

(Scuro) da - 15 a 0 (Luminoso)

10 Reset

Ripristina l'impostazione.

Segn. in Ing. > HDMI

11 HDMI

Configura il segnale HDMI in ingresso.

Ingresso	Auto	Configura automaticamente i segnali in ingresso.
	Standard	Selezionare questa impostazione quando l'intervallo dinamico delle immagini in ingresso è 16-235.
	Migliorato	Selezionare questa impostazione quando l'intervallo dinamico delle immagini in ingresso è 0-255.
Spaziatura Colore	Auto	Configura automaticamente i segnali in ingresso.
	YCbCr (4:4:4)	Selezionare questa impostazione quando sono immessi segnali video Y Cb Cr (4:4:4).
	YCbCr (4:2:2)	Selezionare questa impostazione quando sono immessi segnali video Y Cb Cr (4:2:2).
Controllo con HDMI	RGB	Selezionare questa impostazione quando sono immessi i segnali video RGB.
	Acceso	Attiva le comunicazioni CEC.
	Spento	Disattiva le comunicazioni CEC.

- L'impostazione è disponibile solo se viene selezionato il terminale HDMI.
- Per alcuni dispositivi sorgente, "Auto (ingresso)" potrebbe non funzionare correttamente. In questi casi, usare la modalità Standard o Migliorato.
- Abbreviazione
CEC: Consumer Electronics Control (Canale Consumer Electronics Control)

Menu di impostazione (Continua)

Segn. in Ing. > COMP.		
12 COMP.		
Configura i segnali immessi del terminali di ingresso video componente.		
Spaziatura Colore	Y Pb/Cb Pr/Cr	Selezionare questa impostazione quando sono immessi i segnali video componente.
	RGB	Selezionare questa impostazione quando sono immessi i segnali video RGB.
	SCART	Selezionare questa impostazione quando i segnali video RGB e i segnali di sincronizzazione sono immessi tramite interfaccia SCART, per il mercato europeo.

- L'impostazione è disponibile solo se vengono selezionati terminali video componente.

Segn. in Ing. > Video/S-Video		
13 Video/S-Video		
Configura i segnali in ingresso Video/S-Video.		
Imp. Livello NTSC	0IRE	Regola la gradazione per i segnali senza configurazione 7.5 IRE.
	7.5IRE	Regola la gradazione per i segnali con configurazione 7.5 IRE.
Sistema Colore	Auto	Configura automaticamente il sistema colore.
	NTSC	Selezionare questa opzione quando il sistema colore è NTSC.
	NTSC4.43	Selezionare questa opzione quando il sistema colore è NTSC4.43.
	PAL	Selezionare questa opzione quando il sistema colore è PAL.
	PAL-M	Selezionare questa opzione quando il sistema colore è PAL-M.
	PAL-N	Selezionare questa opzione quando il sistema colore è PAL-N.
	SECAM	Selezionare questa opzione quando il sistema colore è SECAM.

- Regolare questa impostazione solo quando i segnali NTSC sono immessi tramite terminale video o S-video.

Segn. in Ing. > PC		
14 PC		
Configura ingresso PC.		
Allin. Automat.	Regola automaticamente "tracciatura", "fase" e la "posizione di visualizzazione".	
Monitor. Segn.	Regola la dimensione orizzontale e l'area di visualizzazione dell'immagine. (Può variare in relazione al segnale, ma di solito non richiede regolazione.)	
Fase	Regola le immagini con sfarfallio e soffocate. (Può variare in relazione al segnale, ma di solito non richiede regolazione.)	
Posizione Immagine	Regolare la posizione di visualizzazione dell'immagine.	

- Può essere impostato solo quando si seleziona il terminale di ingresso PC.

Segn. in Ing. > Posizione Immagine		
15 Posizione Immagine		
Regola la posizione verticale/orizzontale dell'immagine proiettata.		

- La posizione delle immagini varia in relazione ai segnali in ingresso. Le immagini di alcuni segnali possono non essere visualizzate completamente. Regolare la posizione dell'immagine utilizzando questo menu in modo da visualizzare in modo corretto l'immagine.

Segn. in Ing. > Aspetto (Video)**16 Aspetto (video)**

Configura la dimensione dello schermo dell'immagine proiettata.

4:3	Imposta la dimensione dello schermo dell'immagine proiettata su 4:3.
16:9	Imposta la dimensione dello schermo dell'immagine proiettata su 16:9.
Zoom	Per eseguire lo zoom delle immagini. (Questo elemento non può essere selezionato nel caso di segnali HD)

- Questa impostazione può anche essere configurata dal telecomando. (P14)
- Gli elementi non possono essere impostati in caso di segnali PC.

Segn. in Ing. > Aspetto (Computer)**17 Aspetto (computer)**

Configura la dimensione dello schermo dell'immagine proiettata.

Auto	Aumenta il segnale PC orizzontalmente/verticalmente fino ad adattarlo all'altezza del pannello, e visualizzarlo nel formato originale.
1:1	Visualizza il segnale PC corrispondente al pannello a un punto per pixel. Lo schermo PC può essere visualizzato nelle dimensioni originali.
Pieno	Aumenta il segnale PC orizzontalmente/verticalmente.

- Questa impostazione inoltre può essere configurata dal telecomando. (P14)
- Questa impostazione non può essere impostata in caso di segnali SD o HD.

Segn. in Ing. > Allungamento Vert. (quando vengono immessi segnali video HD o SD)**18 Allungamento Vert.**

Se impostato su "Acceso", l'immagine 2,35:1 proiettata viene allungata verticalmente alla risoluzione del pannello.

Acceso	L'immagine 2,35:1 proiettata verrà allungata verticalmente alla risoluzione del pannello.
Spento	Proietta l'immagine 2,35:1 così com'è. (Saranno visualizzate bande nere sulla parte superiore e quella inferiore).

- Questa impostazione non può essere impostata in caso di segnali PC.

**Segn. in Ing. > Sovracampionatura****19 Sovracampionatura**

Selezionare se impostare o meno la sovracampionatura per il segnale video SD.

Acceso	Esegue la sovracampionatura al 2,5% della parte superiore, sinistra, inferiore e destra.
Spento	Non esegue la sovracampionatura.

- Questa impostazione non è disponibile quando si immette un segnale PC o HD.

Segn. in Ing. > Maschera**20 Maschera**

Maschera (nasconde) l'area esterna dell'immagine proiettata.

2,5%	Maschera il 2,5 % dello schermo.
5%	Maschera il 5 % dello schermo.
Spento	Nessuna maschera.

- Il mascheramento è disponibile solo quando vengono immesse immagini ad alta definizione.

Menu di impostazione (Continua)

Segn. in Ing. > Modalità film

21 Modalità film

Selezionare questa impostazione per visualizzare i film ripresi su pellicola.

Auto	Dopo avere determinato se l'immagine è un film a 24 fotogrammi o un video a 60 fotogrammi (50 fotogrammi), cambiare le impostazioni in modo da avere una conversione progressiva ottimale.
Film	Corregge i movimenti non naturali delle sequenze di pulldown elaborate da 24 fotogrammi a 60 fotogrammi (50 fotogrammi) e riportare a 24 fotogrammi.
Spento	Imposta la conversione corretta per la conversione per i video.

- È possibile selezionare solo 480i/576i/1080i.
- Selezionare "Auto" o "Spento" in caso di funzionamento non corretto. In particolare, non funziona correttamente con i video

Installazione > Controllo Obiettivo

22 Controllo Obiettivo

Controlla la funzione motorizzata individuale dell'obiettivo quando si configura il proiettore.

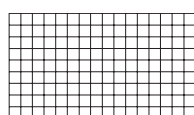
Fuoco	Funzione per la regolazione della messa a fuoco dell'obiettivo.
Zoom	Funzione per la regolazione dello zoom dell'obiettivo.
Spostamento	Funzione per la regolazione del movimento dell'obiettivo. (Premendo i tasti sinistra, destra, su e giù è possibile spostare lo schermo)
Immagine Campione	
Acceso	<p>Visualizza l'immagine campione insieme alle impostazioni precedenti.</p> <p>Visualizzazione per "Zoom" e "Spostamento":</p>  <p>(Immagine della griglia grigia grande)</p> <p>Visualizzazione per "Messa a fuoco":</p>  <p>(Immagine della griglia grigia piccola)</p>
Spento	Senza visualizzare il modello dell'immagine, visualizza il segnale esterno in ingresso.
Blocco	
Acceso	Disattiva la regolazione dell'obiettivo. Quando si preme il tasto [LENS] del telecomando, viene visualizzato un messaggio di avviso..
Spento	Attiva la regolazione dell'obiettivo.

Installazione > Regolaz. Pixel

23 Regolaz. Pixel

Esegue una regolazione fine di 1 pixel per ciascuno spostamento del colore nella direzione orizzontale/verticale dell'immagine.

Rosso Orizz.	(Sposta rosso a sinistra) da 1 a 7 (Sposta rosso a destra)
Verde Orizz.	(Sposta verde a sinistra) da 1 a 7 (Sposta verde a destra)
Blu Orizz.	(Sposta blu a sinistra) da 1 a 7 (Sposta blu a destra)
Rosso Vertic.	(Sposta rosso giù) da 1 a 5 (Sposta rosso su)
Verde Vertic.	(Sposta verde giù) da 1 a 5 (Sposta verde su)
Blu Vertic.	(Sposta blu giù) da 1 a 5 (Sposta blu su)

- Le direzioni verticale e orizzontale vengono invertite quando l'immagine viene spostata verso sinistra o destra, o verso l'alto o il basso.
- Per eseguire la regolazione, utilizzare una immagine fissa con contorni definiti.
- Poiché sono piccole regolazioni, per alcune immagini potrebbe essere difficile vedere il risultato.

Installazione > Stile Installaz.**24 Stile Installaz.**

Capovolge l'immagine verso l'alto, verso il basso, verso sinistra e verso destra in relazione allo stato di proiezione del proiettore.

Davanti	Selezionare questa impostazione per la proiezione davanti da un piano.
Staffa soff. (F)	Selezionare questa impostazione per la proiezione davanti da soffitto.
Dietro	Selezionare questa impostazione per la proiezione dietro da un piano.
Staffa soff. (R)	Selezionare questa impostazione per la proiezione davanti dal soffitto.

Installazione > Correz. Ang. Imm.**25 Correz. Ang. Imm.**

Compensa la distorsione trapezoidale causata dall'installazione.

- Se per la "Regolazione dello spostamento" c'è un'eccezione dello 0%, l'immagine può essere proiettata sullo schermo in modo errato quando la distorsione trapezoidale viene compensata. (📖P21)

Installazione > Reg.Schermo**26 Reg.Schermo**

Corregge il bilanciamento del bianco distorto a causa delle caratteristiche di riflessività dello schermo.

Spento	Non apporta correzioni. (Tipicamente impostato su off).
A	Corregge verso una colorazione leggermente rossastra.
B	Corregge verso una colorazione leggermente verdastra.
C	Corregge verso una colorazione leggermente bluastra.

Imp. Display > Colore Sfondo**27 Colore Sfondo**

Configura il colore dello sfondo da visualizzare quando non è presente alcun segnale in ingresso.

Blu	Imposta il colore dello schermo su "Blu".
Nero	Imposta il colore dello schermo su "Nero".

Imp. Display > Posiz. Menu**28 Posiz. Menu**

Imposta la posizione di visualizzazione del menu. Le posizioni di visualizzazione del menu possibili sono i quattro angoli o il centro dello schermo.



- Questa impostazione può anche essere visualizzata dal telecomando. (📖P14)

Imp. Display > Visualizz. Menu**29 Visualizz. Menu**

Imposta la durata di visualizzazione del menu.

15 sec	Visualizza per 15 secondi.
Acceso	Visualizzazione continua.

Menu di impostazione (Continua)

Imp. Display > Indicatore

30 Indicatore

Imposta se visualizzare le impostazioni in ingresso mentre cambia l'ingresso.

5 sec	Visualizza per 5 secondi.
Spento	Non visualizzare.

Imp. Display > Display Origine

31 Display origine

Imposta se visualizzare o meno l'origine dei segnali in ingresso quando cambia l'ingresso.

Acceso	Visualizza l'origine dei segnali in ingresso.
Spento	Non visualizzare.

Imp. Display > Logo

32 Logo

Imposta se visualizzare "Logo" durante l'avvio.

Acceso	Visualizza per 5 secondi.
Spento	Non visualizzare.

Imp. Display > Lingua

33 Lingua

Imposta la lingua del menu.

日本語	Japanese
English	English
Deutsch	German
Español	Spanish
Italiano	Italian
Français	French
Português	Portuguese
Nederlands	Dutch
Svenska	Swedish
Norsk	Norwegian
Русский	Russian
中文	Chinese

Funzione > Alimentaz. Lampada

34 Alimentaz. Lampada

Configura l'uscita della lampada sorgente di luce.

Normale	Per le circostanze normali, selezionare questa impostazione. (150W)
Alto	Selezionare questa impostazione quando è difficile vedere l'immagine in una stanza luminosa. (200W)

- L'impostazione può essere modificata solo circa 90 secondi dopo l'accensione.
- Le impostazioni possono essere modificate solo circa 60 secondi dopo che sono state effettuate.

Function > 12v Trigger**35 12v Trigger**

Configura l'uscita del terminale Trigger.

Spento	Non attiva.
On (Accensione)	Sposta la schermata SU/GIÙ in combinazione con l'alimentazione.
On (All. Vert.)	Mette in funzione l'obiettivo anamorfico in combinazione con "Allungamento Vert."

Funzione > Schema test**36 Schema test**

Visualizza 6 tipi di schema test. Per controllare la condizione dei colori e il tono, e le dimensioni dei pixel. Usare quando necessario.

- Questa impostazione può anche essere visualizzata dal telecomando. (📖P14)

Funzione > Timer Spegn.**37 Timer Spegn.**

Spegne automaticamente l'alimentazione quando non vengono eseguite operazioni per un dato periodo.

Spento	Disattiva il Timer spegnimento.
1 Ora	Spegnimento automatico dopo 1 ora.
2 Ore	Spegnimento automatico dopo 2 ore.
3 Ore	Spegnimento automatico dopo 3 ore.
4 Ore	Spegnimento automatico dopo 4 ore.

Funzione > Modal. Alta Quota**38 Modal. Alta Quota**

Selezionare questa impostazione quando si utilizza il proiettore in un luogo con bassa pressione atmosferica (oltre i 900 metri sopra il livello del mare).

Acceso	Per attivare.
Spento	Per disattivare.

Informazioni

Ingresso	Visualizza l'ingresso video correntemente selezionato.
Fonte	Visualizza il tipo di segnale video in ingresso corrente. (Se il segnale PC è in ingresso, questo elemento non può essere selezionato)
Risoluzione	Nel caso di segnale PC, viene visualizzata la risoluzione.
Frequenza H	Nel caso di segnale PC, viene visualizzata la frequenza orizzontale.
Frequenza V	Nel caso di segnale PC, viene visualizzata la frequenza verticale.
Profondità Colore	Visualizza la profondità in bit (profondità colore) dei segnali video in ingresso da terminali HDMI. [La profondità colore non viene visualizzata quando l'ingresso è Y Cb Cr (4:4:2)].
Tempo Lampada	Visualizza le ore di utilizzo raggiunte della lampada sorgente di luce.

Personalizzazione delle immagini proiettate

È possibile regolare l'immagine proiettata sulla qualità desiderata e registrare il valore regolato. (Modalità Immagine) Oltre alle cinque impostazioni predefinite "Cinema 1", "Cinema 2", "Cinema 3", "Naturale", "Teatro", "Dinamico" e "THX", sono disponibili altri 2 tipi di impostazioni definite dall'utente.

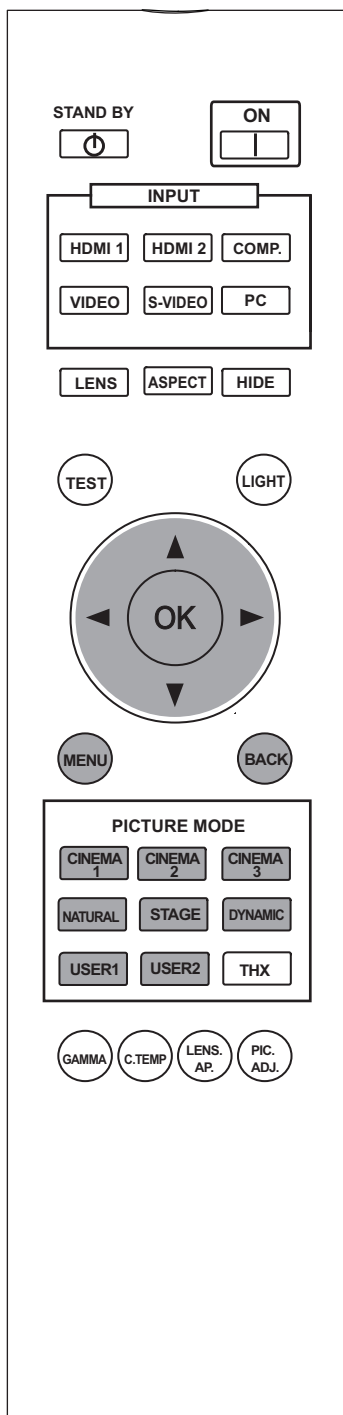

Cambiare l'impostazione iniziale della Modalità immagine.

Contrasto, "Luminosità", "Colore", "Tinta", "Temp.Colore", "Gamma", "Nitidezza", "NR", "CTI", "Apertura obiettivo" e "Clear Motion Drive" vengono registrati in Modalità immagine.

1 Selezionare la modalità immagine



2 Regolare la qualità dell'immagine

Esempio: Per regolare il "Contrasto"

1 Visualizzare il menu di impostazione



2 Selezionare "Regola Immag." ➔ "Contrasto"

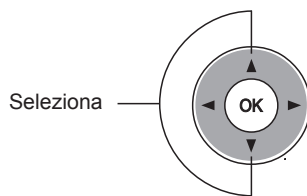

3 Regolare l'impostazione

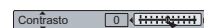
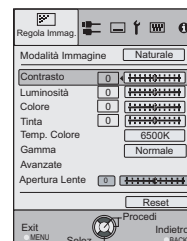
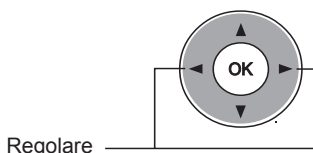

4 Per terminare le regolazioni



3 Anche altre voci possono essere regolate

4 Per finire



- "Temp. Colore", "Gamma", e "Apertura obiettivo" possono essere regolate anche tramite il telecomando. (📖 P14)

Registrazione della Modalità immagine definita dall'utente

1 Selezionare la modalità immagine

USER 1

USER 2

2 Regolare la qualità dell'immagine

- Per le procedure in merito alla regolazione della qualità dell'immagine, consultare "Cambiare l'impostazione iniziale della Modalità immagine". (📖 P42)

3 Per finire



Registrazione della Modalità immagine definita dall'utente tramite il Menu

1 Regolare la qualità dell'immagine

- Per le procedure in merito alla regolazione della qualità dell'immagine, consultare "Cambiare l'impostazione iniziale della modalità immagine". (📖 P42)

2 Visualizzare il menu di impostazione



3 Selezionare "Regola Immag." → "Modalità Immagine" → "Naturale"

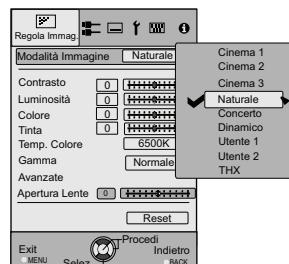
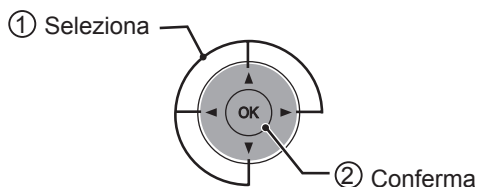

4 Registrare l'impostazione



PRECAUZIONE

- Le impostazioni di regolazione della qualità dell'immagine non saranno registrate se altri profili dell'immagine vengono selezionati prima della registrazione di queste impostazioni.

Risoluzione dei problemi

Prima di inviare l'apparecchio al rivenditore autorizzato per la riparazione, controllare i seguenti punti.

Le seguenti situazioni non rappresentano malfunzionamenti.

- **Non è necessario preoccuparsi delle seguenti situazioni se non appare alcuna anomalia sullo schermo.**
 - Parte della superficie superiore o anteriore dell'apparecchio è calda.
 - L'apparecchio emette suoni gracchianti.
 - Suoni che indicano il funzionamento dell'apparecchio vengono emessi dall'interno dell'apparecchio stesso.
 - Su alcuni schermi si verificano macchie di colore.
- **Seguire le seguenti procedure quando l'apparecchio non è in grado di funzionare normalmente a causa di statiche o disturbi esterni.**
 - ① Quando l'apparecchio si trova in modalità standby, staccare la spina di alimentazione e riattaccarla di nuovo.
 - ② Premere il tasto di alimentazione sull'apparecchio per accendere di nuovo l'alimentazione.
- **Quando la lampada viene spenta, e non sono presenti danni, è possibile che venga emesso un suono.**
- **D-ILA è un dispositivo fabbricato usando una tecnologia ad alta precisione, ma alcuni pixel potrebbero essere assenti o qualche pixel potrebbe rimanere costantemente acceso.**

Non arriva alcuna corrente		
Il cavo di alimentazione è staccato?	Inserire correttamente il cavo di alimentazione (spina).	📖 P24
Il coperchio della lampada è chiuso correttamente?	Rimuovere la spina di alimentazione quando l'apparecchio si trova in modalità standby e chiudere il coperchio della lampada correttamente. A questo punto, inserire di nuovo la spina.	📖 P49
La lampada si trova in modalità di raffreddamento?	Dopo il completamento della modalità di raffreddamento, accendere di nuovo l'alimentazione.	📖 P25
L'immagine proiettata è scura		
La lampada è quasi esaurita?	Controllare il tempo della lampada sul menu delle informazioni. Quando la lampada è quasi esaurita, preparare una nuova unità della lampada o sostituirla al più presto.	📖 P da 48 a 50
L'apparecchio funziona quando l'alimentazione è accesa ma si spegne autonomamente dopo alcuni minuti		
Gli ingressi dell'aria e la griglia di areazione sono bloccate?	Rimuovere la spina di alimentazione quando l'apparecchio si trova in modalità standby e rimuovere qualsiasi oggetto che blocchi l'apparecchio. A questo punto, inserire di nuovo la spina.	📖 P12 e 13
Il filtro è sporco?	Pulire il filtro.	📖 P51
L'immagine del video non appare		
È stato selezionato l'ingresso esterno corretto?	Selezionare l'ingresso esterno corretto.	📖 P24
Il dispositivo AV è collegato correttamente?	Collegare il dispositivo AV correttamente.	📖 P da 16 a 20
È stata accesa l'alimentazione del dispositivo AV?	Accendere l'alimentazione del dispositivo AV e riprodurre il video.	📖 P24
I segnali corretti vengono emessi dal dispositivo AV?	Impostare il dispositivo AV correttamente.	📖 P da 16 a 20
È giusta l'impostazione del terminale di ingresso?	Impostare "COMP." e "HDMI" nel menu di impostazione in relazione al segnale in ingresso.	📖 P35- 11 📖 P36- 12
L'immagine del video è nascosta temporaneamente?	Premere il tasto [HIDE] per visualizzare di nuovo l'immagine del video.	📖 P25
Impossibile proiettare l'immagine		
L'immagine è instabile e non è visibile con ingresso HDMI?	Usare un cavo HDMI corto.	📖 P18

L'immagine non può essere inviata a un terminale HDMI



Se la configurazione della funzione "controllo con HDMI" è "Spento"?	Impostare la funzione "Controllo con HDMI" su "Spento".	 P35- 11
---	---	--

- Anche se la funzione "Controllo con HDMI" è "Acceso", ci sono ancora dispositivi che non possono visualizzare correttamente l'immagine.



Il colore non appare o sembra strano

L'immagine è regolata correttamente?	Regolare "Colore" e "Tinta" nel menu di impostazione.	 P31- 04 05
---	---	---





L'immagine del video è sfocata

La focalizzazione è regolata correttamente?	Regolare la focalizzazione.	 P24
L'apparecchio è stato posizionato troppo vicino o troppo lontano dallo schermo?	Collocare l'apparecchio ad una distanza adeguata dallo schermo.	 P21  P22

Non appaiono le immagini del video

L'impostazione per il mascheramento dello schermo è stata effettuata?	Impostare "Maschera" nel menu di impostazione su "Spento".	 P27  P37- 20
La visualizzazione è fuori posizione?	Modificare il valore "Posiz. Immagine" nel menu di impostazione per garantire che non ci siano immagini mancanti.	 P36- 15



Il telecomando non funziona

Le batterie sono state installate correttamente?	Far corrispondere le polarità (⊕ o ⊖) correttamente quando si inseriscono le batterie.	 P15
Le batterie sono esaurite?	Sostituire le batterie.	 P15
C'è un oggetto ostruente tra il telecomando ed il sensore remoto?	Rimuovere qualsiasi oggetto ostruente.	 P15
Il telecomando è troppo lontano dall'apparecchio?	Usare il telecomando tenendolo più vicino al sensore.	 P15

L'alimentazione si spegne improvvisamente

L'impostazione del timer di Timer Spegn. è stata effettuata?	Impostare "Timer Spegn." nel menu di impostazione su "Spento".	 P41- 37
---	--	--

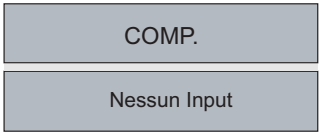
Cosa fare quando appaiono questi messaggi

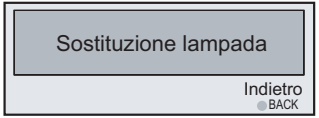
Messaggio	Causa (Dettagli)
	<p>Nessun dispositivo è collegato al terminale di ingresso. Il terminale di ingresso è collegato ma il segnale è assente.</p> <p>➔ Immettere i segnali video.</p>
	<p>È stato immesso in questo apparecchio un segnale video che non può essere usato.</p> <p>➔ Immettere segnali video che possono essere usati.</p> <p>* I nomi dei terminali di ingresso, come ad esempio COMP. verranno visualizzati in giallo.</p>
	<p>Questo messaggio viene visualizzato quando il tempo della lampada accumulato è superiore a 2900 ore. Per annullare il messaggio, premere il tasto [Back].</p> <p>➔ Preparare una nuova unità lampada quindi eseguire al più presto la sostituzione. Reimpostare il tempo della lampada dopo averla sostituita. (📖P da 48 a 50)</p>

Informazioni sugli indicatori di avvertimento

Il tempo della lampada accumulato o la modalità di avvertimento di questo apparecchio viene mostrato dagli indicatori. Per informazioni sulla visualizzazione dell'indicatore durante il funzionamento normale, consultare "Controlli e funzioni". (P12)

N.	Indicatore			Tempo lampeggiamento	ESTENSIONE	Intervallo lampeggiamento	Contenuto	
	WARNING	LAMP	STANDBY/ON					
1	-	-	Luce accesa (Rosso)	-	-	-	Durante lo standby	Visualizza l'indicatore in condizioni normali.
2	-	-	Luce accesa (Verde)	-	-	-	Quando l'alimentazione è accesa (Spento nascosto)	
3	-	-	Lampeggianti (Verde)	0.5 secondi	continuo	-	Quando l'alimentazione è accesa (Acceso nascosto)	
4	-	-	Lampeggianti (Rosso)	0.5 secondi	continuo	-	Durante il raffreddamento	
6	-	Luce accesa (arancione)	-	-	-	-	Il momento di sostituire la lampada si avvicina (P da 48 a 50) (Quando il tempo della lampada accumulato ha superato 2900 ore)	
7	-	Luce accesa (arancione)	-	-	-	-	La lampada ha raggiunto la fine della vita (P da 48 a 50) (Quando il tempo della lampada accumulato ha superato 3000 ore)	
8	Luce accesa (Rosso)	Lampeg-giante (arancione)	-	0.25 secondi	1 volte	0.75 secondi	La lampada non si accende e l'apparecchio non è in grado di proiettare	
9				0.25 secondi	2 volte	0.75 secondi	La lampada è spenta durante la proiezione	
10				0.25 secondi	3 volte	0.75 secondi	Il coperchio della lampada è rimosso	
11	Lampeg-giante (Rosso)	-	-	0.25 secondi	1 volte	0.75 secondi	Anomalie nel circuito elettrico	
12				0.25 secondi	2 volte	0.75 secondi	Arresto ventola di raffreddamento (la ventola di raffreddamento si ferma)	
13				0.25 secondi	3 volte	0.75 secondi	Temperatura interna troppo alta (temperatura interna anomala)	
14				0.25 secondi	4 volte	0.75 secondi	Temperatura sterna troppo alta (temperatura esterna anomala)	
15				0.25 secondi	1 volte	0.75 secondi	Circuito elettrico anomalo (avvio anomalo del circuito principale)	
17				0.25 secondi	2 volte	0.75 secondi	Circuito elettrico anomalo (comunicazione anomala del circuito principale)	
18				0.25 secondi	3 volte	0.75 secondi	Circuito elettrico anomalo (circuito principale dell'immagine anomalo)	
19				0.25 secondi	4 volte	0.75 secondi	Anomalie nella chiusura automatica dell'obiettivo	

Azioni da intraprendere per la modalità di avvertimento

Quando l'apparecchio entra in modalità di avvertimento (dal n. 7 al n. 17), la proiezione si ferma automaticamente e la ventola di raffreddamento si attiva per circa 60 secondi.

Quando la ventola di raffreddamento si è fermata, estrarre la spina di alimentazione dalla presa.

Quindi seguire le procedure riportate di seguito.

N.	Controllare	Azione
7	● Accertarsi che un colpo causato dall'impatto non si sia verificato durante il funzionamento.	Accendere nuovamente l'alimentazione.
8		
9		
17	● Accertarsi che l'unità della lampada e il coperchio della lampada siano stati installati correttamente.	Accendere nuovamente l'alimentazione.
	● Accertarsi che la chiusura automatica dell'obiettivo non sia bloccata da oggetti.	
10	● Accertarsi che gli ingressi dell'aria non siano bloccati. ● Accertarsi che la temperatura esterna sia normale.	Lasciare che l'apparecchio si raffreddi. Dopo il raffreddamento, accendere di nuovo l'alimentazione.
11		
12		
13		
14		
15		
16		

Se appare di nuovo l'indicazione di avvertimento, attendere che la ventola di raffreddamento si fermi. Quindi estrarre la spina di alimentazione dalla presa. Chiamare il rivenditore autorizzato per la riparazione.

Sostituzione della lampada

La lampada è una parte consumabile. Se l'immagine è scura o la lampada è spenta, sostituire l'unità della lampada.

- Quando si avvicina il momento di sostituire la lampada, un messaggio appare sullo schermo e la condizione viene indicata dall'indicatore. (P46-47)



PRECAUZIONE

- Staccare la spina di alimentazione dalla presa. La mancata osservanza di questa procedura potrebbe causare lesioni o scosse elettriche.
- Non sostituire la lampada immediatamente dopo l'uso dell'apparecchio. Lasciar trascorrere un periodo di 1 ora di raffreddamento prima di effettuare la sostituzione. La temperatura della lampada è ancora alta e potrebbe causare una bruciatura.
- Non scuotere o urtare l'unità della lampada. Una tale azione potrebbe causare la fusione della lampada.
- Non usare sistemi ad aria infiammabili per pulire le parti interne dell'apparecchio. Una tale azione potrebbe causare un incendio.



PROMEMORIA

Vita di utilizzo della lampada

- Quando si usa Alimentaz. Lampada impostata su "Normale", la durata della lampada è di circa 3000 ore. Questo è un valore medio per la durata e non può essere garantito.
- La vita della lampada potrebbe raggiungere le 3000 ore in base alle condizioni di utilizzo.
- Quando la lampada raggiunge la fine della sua vita utile, il suo deterioramento avviene molto rapidamente.
- Se l'immagine diventa scura, la tinta diventa anomala, o ci sono sfarfallii dell'immagine, sostituire tempestivamente la lampada con una nuova.

Acquisto dell'unità lampada

Consultare il rivenditore autorizzato.

- **Unità della lampada**
N. parte: BHL5010-S

Procedura per la sostituzione della lampada

1 Rimuovere il coperchio della lampada

- Rimuovere le viti con un giraviti a ⊕

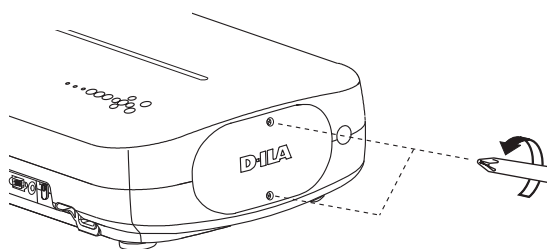

2 Allentare le viti sull'unità della lampada

- Allentare le viti con un giraviti a ⊕

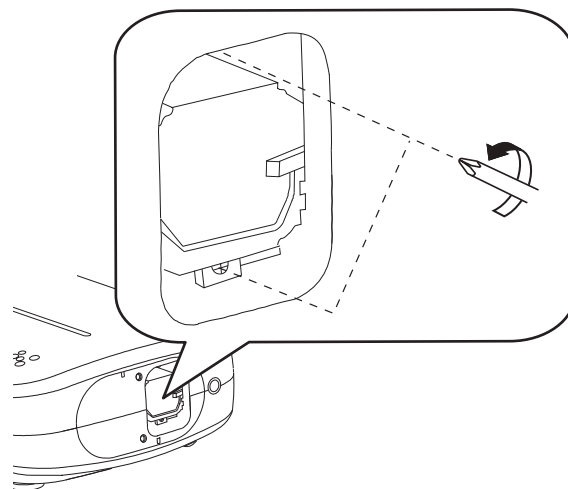

3 Estrarre l'unità della lampada

- Afferrare il manico ed estrarre l'unità della lampada.

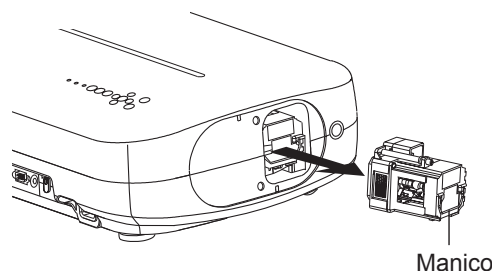

Manico

4 Installare la nuova unità della lampada

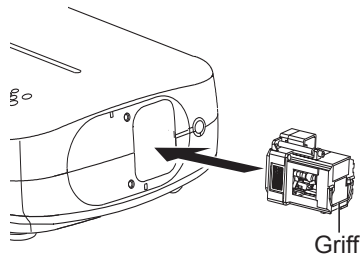

5 Serrare le viti della nuova unità della lampada

- Stringere le viti con un giraviti a ⊕

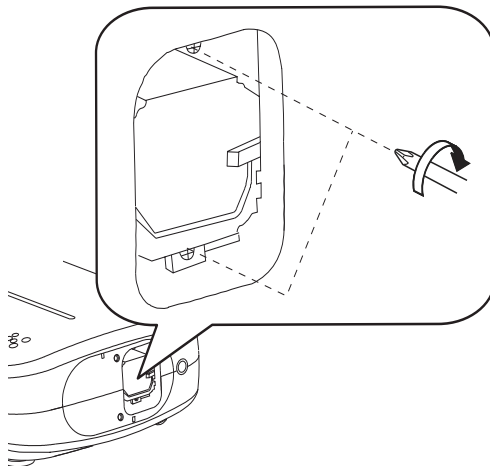

6 Attaccare il coperchio della lampada

- Inserire la parte superiore del coperchio della lampada (con 2 pinze) nell'apparecchio.
- Serrare le viti con un giraviti a ⊕

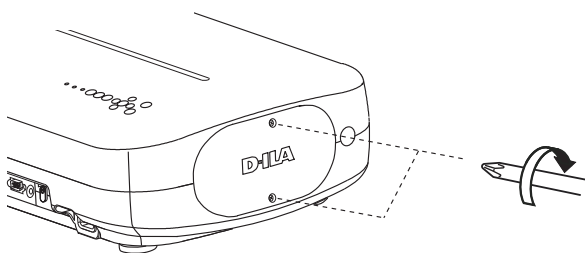

PRECAUZIONE

- Usare soltanto parti di ricambio autentiche per l'unità della lampada. Inoltre, non cercare mai di utilizzare nuovamente una vecchia unità della lampada. Una tale azione potrebbe causare un malfunzionamento.
- Non toccare la superficie della nuova lampada. Una tale procedura potrebbe accorciare la vita della lampada e causare la fusione della lampada.



PROMEMORIA

Dopo aver sostituito la lampada

- Non lasciare l'unità della lampada rimosso in luoghi alla portata dei bambini o vicino ad oggetti combustibili.
- Gettare le unità della lampada usate usando la stessa procedura delle lampade fluorescenti. Seguire le normative locali relative all'eliminazione.

Sostituzione della lampada (Continua)

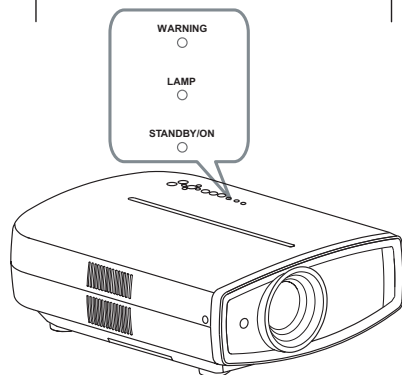
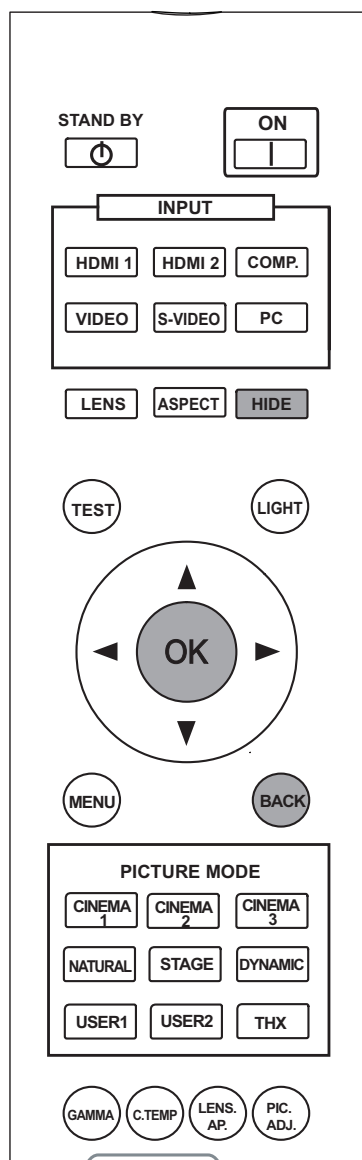

PRECAUZIONE

- Ripristinare il tempo della lampada solo dopo aver sostituito la lampada.
- Non reimpostarlo mai quando la lampada è ancora in uso. Altrimenti lo standard approssimativo per il tempo di sostituzione degli apparecchi di misurazione potrebbe essere inaccurato e la lampada potrebbe fondersi.

Ripristinare il tempo della lampada

Una volta sostituita la lampada, ripristinare il tempo lampada.

1 Inserire la spina di alimentazione nella presa

STANDBY/ON Luce accesa (Rosso)

2 È necessario utilizzare il telecomando in modalità standby (il proiettore è alimentato ma non acceso).

- Premere nell'ordine mostrato.
- Premere ciascun tasto con intervalli di 2 secondi e premere l'ultimo tasto per 2 secondi o più.

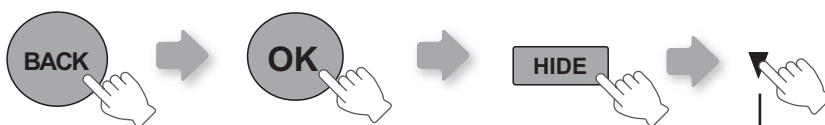

Premere per 2 secondi o più

- Gli indicatori [STANDBY/ON] e [LAMP] lampeggiano alternativamente per 3 secondi. Al termine, l'apparecchio passa in modalità standby.

Pulizia e sostituzione del filtro

Pulire il filtro regolarmente oppure l'efficienza dell'ingresso dell'aria potrebbe peggiorare ed un malfunzionamento verificarsi.

1 Rimuovere il filtro interno

Sollevarlo e spingere contemporaneamente la pinza

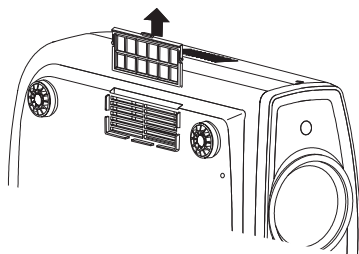

2 Pulire il filtro

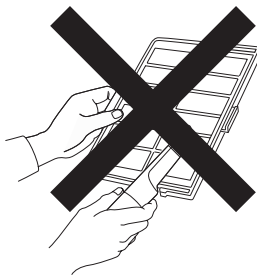
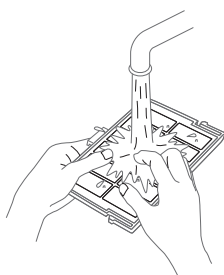

- Pulire il filtro con acqua ed asciugarlo in una zona ombreggiata.
- In caso di sporco estremo, si consiglia di usare un detergente neutro. Indossare dei guanti di gomma quando si utilizza il detergente neutro.
- Dopo aver pulito il filtro con l'acqua, accertarsi che sia completamente asciutto prima di reinstallarlo. Altrimenti potrebbero verificarsi scosse elettriche o malfunzionamenti.
- Non pulire il filtro con un aspirapolvere o con un sistema di pulizia ad aria. Il filtro è delicato e potrebbe danneggiarsi.

3 Reinstallare il filtro interno

Accertarsi che la pinza sinistra e destra siano ben fisse sull'apparecchio

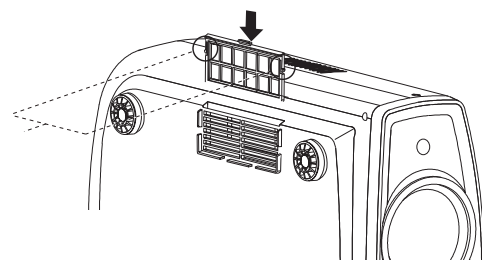

PRECAUZIONE

- Staccare la spina di alimentazione dalla presa.



PROMEMORIA

Se il filtro è danneggiato o troppo sporco per la pulizia

- Sostituirlo con un filtro nuovo. Un filtro sporco sporcherà le parti interne dell'apparecchio e causerà delle macchie sull'immagine del video.
- Per acquistare un nuovo filtro o quando le parti interne del filtro sono sporche, consultare il rivenditore autorizzato.

■ Filtro interno N. parte:

Sostituzione filtro:

di aspetto nero:

PB006560999(Filtro interno)

Interfaccia RS-232C

È possibile effettuare il controllo di questa unità tramite un computer, collegando un cavo incrociato RS-232C (D-Sub a 9 poli).

Specifiche RS-232C

Questo apparecchio

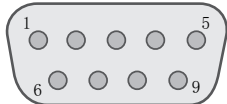

N. Pin	Segnale	Funzione	Direzione segnale
2	RxD	Ricezione dati	PC→Questo apparecchio
3	TxD	Trasmissione dati	Questo apparecchio→PC
5	GND	Segnale terra	-
1,4,6 - 9	N/C	-	-

- Il PC fa riferimento al controller come un personal computer.

Modalità	Non sincro
Lunghezza dei caratteri	8 bit
Parità	Nessuna
Bit iniziale	1
Bit finale	1
Velocità dei dati	19200 bps
Formato dei dati	Binario



Formato dei comandi

Il comando tra questo apparecchio e il computer consiste di "Intestazione", "ID apparecchio", "Comando", "Data" e "Fine".

- Intestazione (1 byte), ID apparecchio (2 byte), Comando (2 byte), Dati (n byte), Fine (1 byte)

■ Intestazione

Questo codice binario indica l'inizio della comunicazione.

Codice binario	Tipo	Descrizione
21	Comando operativo	PC→Questo apparecchio
3F	Comando di riferimento	PC→Questo apparecchio
40	Comando di risposta	Questo apparecchio→PC
06	ACK	Questo apparecchio→PC (Quando il comando viene accettato senza errore, ritorna al PC)

■ ID apparecchio

Questo codice specifica l'apparecchio. Il codice binario è fissato a "8901".

■ Comando e dati

Comando operativo e dati (codice binario)

Comando	Tipo	Descrizione dei dati
0000	Controllo della connessione	Controlla se la comunicazione è disponibile tra questo apparecchio ed il PC durante lo standby.
5057	Fornitura di alimentazione	Durante lo standby 31: Accende l'alimentazione. Durante l'accensione 30: Spegne l'alimentazione. (Modalità standby)
4950	Ingresso	Durante l'accensione 30: S-VIDEO 31: VIDEO 32: COMP. 33: VGA 36: HDMI1 37: HDMI2
5243	Telecomando	Invia un codice uguale a quello del telecomando fornito. ● "Codice del telecomando" (P54)

Comando di riferimento e dati (codice binario)

Comando	Tipo	Descrizione dei dati
5057	Fornitura di alimentazione	Durante lo standby o l'accensione 30: Modalità standby (in attesa) 31: Modalità alimentato 32: Durante la modalità di raffreddamento 34: Modalità di avvertimento
4950	Ingresso	Durante l'accensione 30: S-VIDEO 31: VIDEO 32: COMP. 33: VGA 36: HDMI1 37: HDMI2

■ Fine

Questo codice indica la fine della comunicazione. Il codice binario è fissato a "0A".

Interfaccia RS-232C (Continua)

■ Codice del telecomando

- Il codice binario viene inviato durante la comunicazione.

Nome tasto telecomando	Codice binario
▲	37 33 30 31
▼	37 33 30 32
BACK	37 33 30 33
ON	37 33 30 35
STAND BY	37 33 30 36
HIDE	37 33 31 44
LENS.AP.	37 33 32 30
MENU	37 33 32 45
OK	37 33 32 46
LENS	37 33 33 30
▶	37 33 33 34
◀	37 33 33 36
MENU POSITION	37 33 34 32
PC	37 33 34 36
VIDEO	37 33 34 41
S-VIDEO	37 33 34 42
COMP.	37 33 34 43

Nome tasto telecomando	Codice binario
TEST	37 33 35 39
CINEMA 3	37 33 36 36
STAGE	37 33 36 37
CINEMA 2	37 33 36 38
CINEMA 1	37 33 36 39
NATURAL	37 33 36 41
DYNAMIC	37 33 36 42
USER 1	37 33 36 43
USER 2	37 33 36 44
THX	37 33 36 46
HDMI 1	37 33 37 30
HDMI 2	37 33 37 31
PIC.ADJ.	37 33 37 32
GAMMA	37 33 37 35
C.TEMP	37 33 37 36
ASPECT	37 33 37 37

Esempi di comunicazione RS-232C

Questa sezione mostra esempi di comunicazione di RS-232C.

■ Comando operativo

Tipo	Comando	Descrizione
Controllo della connessione	PC→Questo apparecchio: 21 89 01 00 00 0A Questo apparecchio→PC: 06 89 01 00 00 0A	Controllo della connessione
Alimentazione accesa (On)	PC→Questo apparecchio: 21 89 01 50 57 31 0A Questo apparecchio→PC: 06 89 01 50 57 0A	Quando l'alimentazione viene accesa dalla modalità standby
Alimentazione (Off)	PC→Questo apparecchio: 21 89 01 50 57 30 0A Questo apparecchio→PC: 06 89 01 50 57 0A	Quando l'alimentazione viene spenta (modalità standby) dalla modalità acceso
Ingresso (COMP.)	PC→Questo apparecchio: 21 89 01 49 50 32 0A Questo apparecchio→PC: 06 89 01 49 50 0A	Quando l'ingresso video è impostato su componente
Telecomando (MENU)	PC→Questo apparecchio: 21 89 01 52 43 37 33 32 45 0A Questo apparecchio→PC: 06 89 01 52 43 0A	Quando viene eseguita la stessa operazione premendo il tasto [MENU] sul telecomando

■ Comando di riferimento

Tipo	Comando	Descrizione
Alimentazione accesa (On)	PC→Questo apparecchio: 3F 89 01 50 57 0A Questo apparecchio→PC: 06 89 01 50 57 0A Questo apparecchio→PC: 40 89 01 50 57 31 0A	Quando vengono acquisite informazioni sulla modalità acceso
Ingresso (S-VIDEO)	PC→Questo apparecchio: 3F 89 01 49 50 0A Questo apparecchio→PC: 06 89 01 49 50 0A Questo apparecchio→PC: 40 89 01 49 50 30 0A	Quando vengono acquisite le informazioni sull'ingresso S-VIDEO

Copyright e avvertimenti cautelativi

Informazioni sui marchi di fabbrica e sul copyright

- I logo HDMI, HDMI e l'interfaccia multimediale ad alta definizione sono marchi di fabbrica o marchi di fabbrica registrati di HDMI Licensing LCC.

Avvertimenti cautelativi

Caratteristiche del dispositivo D-ILA

Non proiettare immagini statiche, o immagini che presentino segmenti statici, per lunghi periodi di tempo. Le parti statiche dell'immagine potrebbero rimanere sullo schermo.

Osservare in particolare le immagini sulle schermate di videogiochi e programmi di computer. Non vi è alcun problema quando si riproducono immagini video normali, quali i film.

Quando l'apparecchio non viene usato per un lungo periodo

Un continuo uso errato dell'apparecchio potrebbe causare un errore nelle funzioni. Accendere l'alimentazione occasionalmente ed attivare l'apparecchio.

Ambiente d'uso

- Evitare l'esposizione diretta dello schermo alla luce del sole e all'illuminazione diretta. Bloccare la luce usando una tenda. Le immagini possono essere proiettate correttamente attenuando la luce della stanza.
- Non usare questo apparecchio in stanze in cui sia presente fumo di sigarette o vapore oleoso. Una tale azione potrebbe causare il malfunzionamento dell'apparecchio.

Parti di ricambio

Questo apparecchio contiene parti (come il componente ottico, la ventola di raffreddamento, ecc.) che devono essere sostituite per garantirne il funzionamento. I tempi previsti di sostituzione delle parti variano enormemente in base all'uso e all'ambiente. Si prega di consultare il rivenditore autorizzato per la sostituzione delle parti.

Procedure di manutenzione

Sporco sul telaio

- Pulire delicatamente lo sporco sul telaio con un panno morbido. In caso di sporco estremo, bagnare il panno con acqua, strizzarlo e pulire il telaio, asciugandolo quindi con un panno asciutto. Fare attenzione alle seguenti indicazioni in quanto il telaio potrebbe rovinarsi o la vernice potrebbe staccarsi.
 - Non pulire con diluenti o benzene.
 - Non spruzzare sostanze chimiche volatili, come gli insetticidi.
 - Non consentire un contatto prolungato dell'apparecchio con prodotti di gomma o plastica.

Sporco negli ingressi dell'aria

- Utilizzare un aspirapolvere per aspirare lo sporco. Oppure usare un panno per rimuovere lo sporco. Se lo sporco rimane a lungo negli ingressi dell'aria, la temperatura interna non può essere regolata e potrebbe verificarsi un malfunzionamento.

Sporco sull'obiettivo

- Pulire lo sporco usando un soffiatore in vendita sul mercato o una carta di pulizia delle lenti, per pulire i vetri e le telecamere. Non usare agenti detergenti di tipo fluido. Una tale azione potrebbe causare la rimozione della pellicola di rivestimento della superficie. (P13)

Montaggio dell'apparecchio

È necessario prendere misure di sicurezza per prevenire la caduta o il rovesciamento dell'apparecchio, per ragioni di sicurezza e per evitare incidenti, in casi di emergenza come i terremoti.

Quando si monta questo apparecchio su un piedistallo o sul soffitto, rimuovere i 4 piedini sulla superficie inferiore ed usare tutti i 4 fori delle viti (viti M5) per effettuare il montaggio.

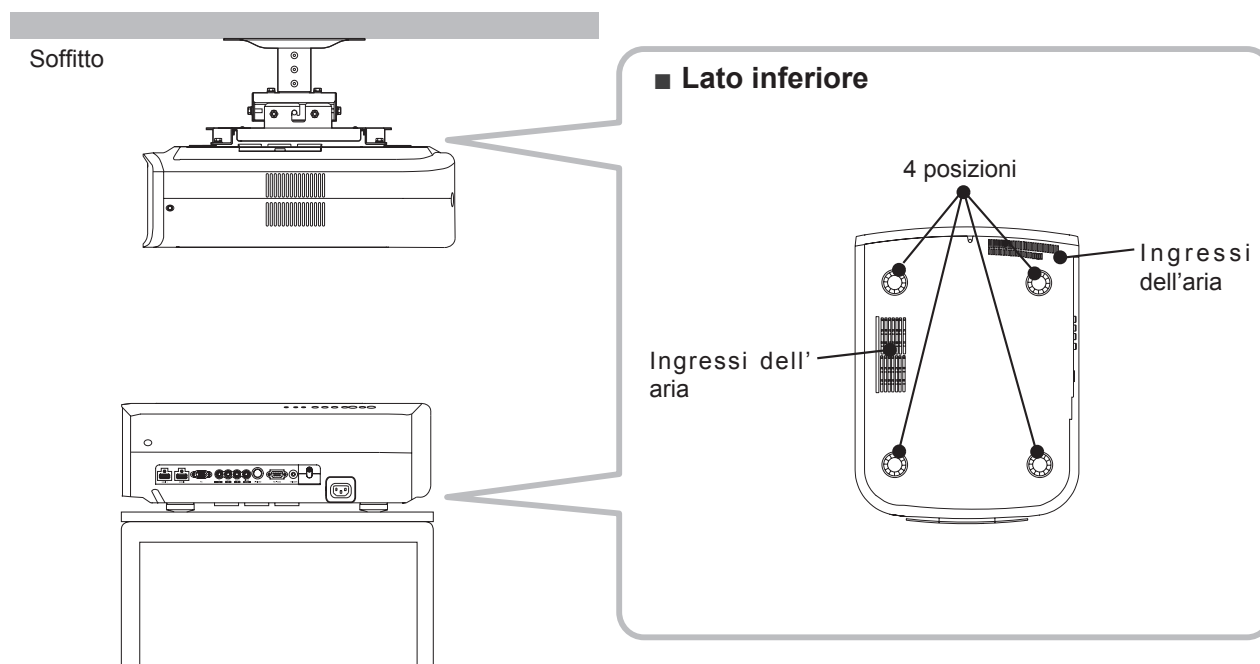

Precauzioni per il montaggio

- È necessario essere esperti ed usare tecniche speciali per montare questo apparecchio. Chiedere al rivenditore o ad uno specialista di effettuare il montaggio.
- La profondità del foro delle viti (lunghezza vite) è 23 mm. Utilizzare viti più corte di 23 mm ma più lunghe di 13 mm.
Utilizzando viti diverse si possono verificare malfunzionamenti o provocare la caduta dell'apparecchio.
- Per il montaggio su un piedistallo, garantire spazio a sufficienza (altezza piedini 10 mm o superiore) attorno all'apparecchio in modo tale da non ostruire gli ingressi dell'aria.
- Durante l'uso non inclinare l'unità di un angolo maggiore di ± 5 gradi da lato a lato.
- A prescindere dalla validità della garanzia, JVC non è responsabile di alcun danno causato dal montaggio dell'apparecchio senza l'utilizzo di accessori per il soffitto di marca JVC, o dal montaggio dell'apparecchio in un ambiente non idoneo al montaggio sul soffitto.
- Quando si utilizza l'apparecchio appeso al soffitto, fare attenzione alla temperatura circostante. Quando il riscaldamento è in funzione, la temperatura intorno al soffitto è maggiore del previsto.

Specifiche

Nome prodotto	Proiettore D-ILA
Nome modello	DLA-RS25
Pannello/Dimensioni	Dispositivo D-ILA ^{*1 *2} / 0,7" (1920pixels x 1080pixels) x 3 (N. totale di pixel: circa 6,22million)
Obiettivo di proiezione	Obiettivo con zoom da 2,0 (da 1,4:1 a 2,8:1)(Zoom/Fuoco: Alimentati)
Lampada sorgente di luce	Lampada al mercurio ad alta pressione da 200 W [N. parte: BHL5010-S] Durata media: 3000 ore (modalità normale)
Dimensione schermo	Circa da 60" a 200" (Formato:16:9)
Distanza di proiezione	Circa da 1,8m a 12m
Sistema Colore	NTSC, NTSC4,43, PAL, PAL-M, PAL-N, SECAM(Auto/Manuale)
Formato ingresso video analogico	480i, 480p, 576i, 576p, 720p/50Hz, 720p/60Hz, 1080i/50Hz, 1080i/60Hz
Formato ingresso video digitale	480i, 480p, 576i, 576p, 720p/50Hz, 720p/60Hz, 1080i/50Hz, 1080i/60Hz, 1080p/24Hz,1080p/50Hz, 1080p/60Hz, Segnali PC compatibili (📖P59)
Risoluzione	1920 punti x 1080 punti
Gestione Colore	Con
Terminali	
Ingresso video (VIDEO)	1 linea, jack pin RCA x 1 1,0V(p-p), 75Ω
Ingresso S-video (S-VIDEO)	1 linea, mini DIN a 4 pin x 1 Y: 1,0V(p-p), 75Ω C: 0,286V(p-p), 75Ω(NTSC); 0,3V(p-p), 75Ω(PAL)
Ingresso video componente (COMPONENTE)	1 linea, jack pin RCA x 3 Y: 1,0V(p-p), 75Ω C _B /P _B , C _R /P _R : 0,7V(p-p), 75Ω
Ingresso HDMI (HDMI 1, HDMI 2)	2 linee, HDMI a 19 pin x 2(conforme HDCP) ^{*3} Compatibile con lo standard HDMIv1.3a.
Ingresso PC	1-linea, VGA D-sub a 15 pin
Uscita Trigger	12V 100mA
Requisiti di alimentazione	CA 110V-240V 50/60 Hz
Consumo energetico	310W (Modalità standby: 0.7W)
Ambiente di funzionamento	Temperatura: 5°C - 35°C Umidità: da 20% a 80% (senza condensa) (Temperatura di stoccaggio: -10°C a 60°C)
Altezza di installazione	Sotto i 1524m
Dimensioni (Larghezza x Altezza x Profondità)	365mm X 167mm X 477,5mm
Massa	11,2kg
Accessori	(Consultare 📖P11)

* 1 D-ILA è l'abbreviazione di Direct drive Image Light Amplifier.

* 2 I dispositivi D-ILA sono prodotti usando una tecnologia ad altissima precisione. L'efficienza dei pixel è di 99,99 %. Solo lo 0,01 % o meno dei pixel è assente o potrebbe rimanere permanentemente illuminato.

* 3 HDCP è l'abbreviazione di High-bandwidth Digital Content Protection system.

L'immagine del terminale di ingresso HDMI potrebbe non apparire a causa del cambiamento della specifica HDCP.

● Il design e le specifiche sono soggetti a modifiche senza preavviso.

● Si prega di notare che alcune delle immagini e delle illustrazioni sono state ridotte, ingrandite o contestualizzate al fine di facilitarne la comprensione. Le immagini potrebbero essere diverse da quelle del prodotto effettivo.

■ Segnali compatibili PC

● HDMI

N.	Denominazione	Risoluzione	fh [kHz]	fv [kHz]	Punto CLK [MHz]	Polarità		N. totale di punti [dot]	N. totale di linee [line]	N. di punti effettivi [dot]	N. di linee effettive [line]
						O	V				
1	VGA 60	640 X 480	31,500	60,000	25,200	-	-	800	525	640	480
2	VGA 59.94	640 X 480	31,469	59,940	25,175	-	-	800	525	640	480
3	SVGA 60	800 X 600	37,879	60,317	40,000	+	+	1,056	628	800	600
4	XGA 60	1024 X 768	48,363	60,004	65,000	-	-	1,344	806	1,024	768
5	WXGA 60	1280 X 768	47,760	60,000	79,998	-	+	1,675	796	1,280	768
6	WXGA +60	1440 X 900	55,919	59,999	106,470	-	+	1,904	932	1,440	900
7	SXGA 60	1280 X 1024	63,981	60,020	108,000	+	+	1,688	1,066	1,280	1,024
8	WSXGA +60	1680 X 1050	65,222	60,002	147,140	-	+	2,256	1,087	1,680	1,050
9	WUXGA 60	1920 X 1200	74,038	59,95	154,000	+	-	2,080	1,235	1,920	1,200

Le immagini potrebbero non essere visualizzate se non sono soddisfatte le temporizzazioni precedenti.

● PC (D-sub 3-linea 15 pin)

N.	Denominazione	Risoluzione	fh [kHz]	fv [kHz]	Punto CLK [MHz]	Polarità		N. totale di punti [dot]	N. totale di linee [line]	N. di punti effettivi [dot]	N. di linee effettive [line]
						O	V				
1	VGA 60	640 X 480	31.500	60.000	25.175	-	-	800	525	640	480
2	VGA 72	640 X 480	37.900	72.000	31.500	-	-	832	520	640	480
3	VGA 75	640 X 480	37.500	75.000	31.500	-	-	840	500	640	480
4	VGA 85	640 X 480	43.300	85.000	36.000	-	-	832	509	640	480
5	SVGA 56	800 X 600	35.200	56.000	36.000	+	+	1024	625	800	600
6	SVGA 60	800 X 600	37.900	60.000	40.000	+	+	1056	628	800	600
7	SVGA 72	800 X 600	48.100	72.000	50.000	+	+	1040	666	800	600
8	SVGA 75	800 X 600	46.900	75.000	49.500	+	+	1056	625	800	600
9	SVGA 85	800 X 600	53.700	85.000	56.250	+	+	1048	631	800	600
10	XGA 60	1024 X 768	48.400	60.000	65.000	-	-	1344	806	1024	768
11	XGA 70	1024 X 768	56.500	70.000	75.000	-	-	1328	806	1024	768
12	XGA 75	1024 X 768	60.023	75.029	78.750	+	+	1312	800	1024	768
13	XGA 85	1024 X 768	68.700	85.000	94.500	+	+	1376	808	1024	768
14	WXGA 60	1280 X 768	47.760	60.000	79.998	-	+	1675	796	1280	768
15	WXGA+ 60	1440 X 900	55.919	59.999	106.470	-	-	1904	932	1440	900
16	SXGA 60	1280 X 1024	63.981	60.020	108.000	+	+	1688	1066	1280	1024
17	SXGA+ 60	1400 X 1050	64.740	59.950	101.000	+	+	1560	1080	1400	1050
18	WSXGA+ 60	1680 X 1050	65.222	60.002	147.140	-	-	2256	1087	1680	1050
19	1920x1080 60	1920 X 1080	67.500	60.00	148.500	+	+	2200	1125	1920	1080
20	MAC13"	640 X 480	35.000	66.667	30.240	-	-	864	525	640	480
21	MAC16"	832 X 624	49.107	75.087	55.000	-	-	1120	654	832	624
22	MAC19"	1024 X 768	60.241	74.927	80.000	-	-	1328	804	1024	768

Le immagini potrebbero non essere visualizzate se non sono soddisfatte le temporizzazioni precedenti.

Specifiche(Continua)

Dimensioni

(Unità: mm)

■ Lato superiore

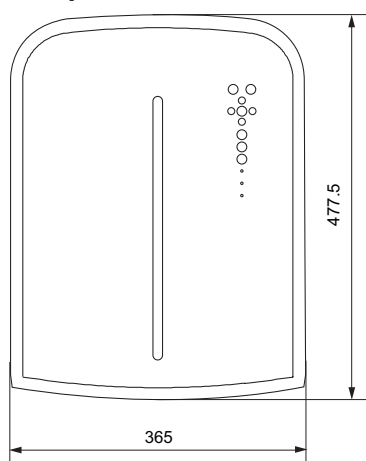

■ Lato inferiore

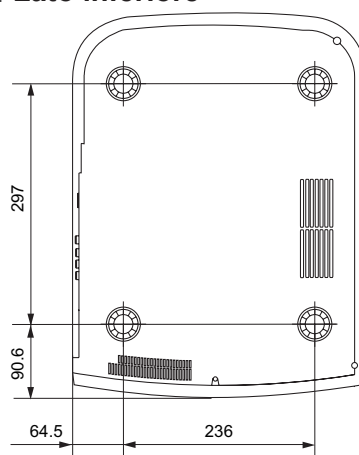

■ Davanti

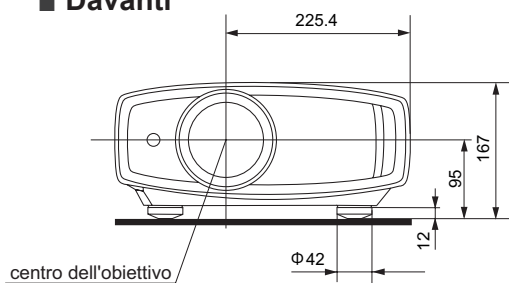

■ Lato posteriore

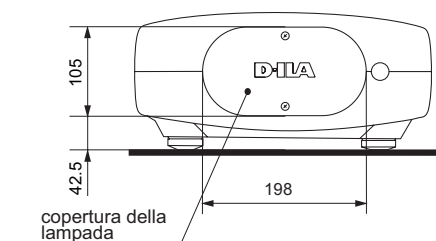

Índice

HDMI	
Standard.....	Page 58
Collegamento	Page 18
Impostazioni	Page 35
LED	
Attenzione	Page 47
Dimensioni schermo	
Grafico distanze	Page 22
Impostazioni	Page 26
Maschera	
Impostazioni.....	Page 27
Batterie	
Tipi	Page 11
Spostamento	
Quantità dello spostamento.....	Page 21
Regolazione.....	Page 25
Zoom	
Regolazione	Page 24
Installazione	
Angolo.....	Page 21
Impostazioni.....	Page 28
Avvertimenti cautelativi	Page 2
Monaggio a soffitto.....	Page 2,57
Menu Impostazioni	
Struttura	Page 28
Distanza di proiezione	
Grafico distanze	Page 22
Segn. in Ing.	
Compatibilità PC	Page 59
Compatibilità video.....	Page 58
Filtro	
Filtro ingresso aria.....	Page 13
Numero filtro in sostituzione	Page 11,51
Pulizia e sostituzione.....	Page 51
Fuoco	
Regolazione	Page 24
Messaggi	
Significato	Page 46
Lampada	
Sostituzione	Page 48
Numero lampada.....	Page 11,48
Reset tempo.....	Page 50
Note di avvertimento	Page 3
Telecomando	
Istruzioni.....	Page 14,15

Promemoria

ИНСТРУКЦИИ

ПРОЕКТОР D-ILA DLA-RS25

Начало работы

Подготовка

Основные функции

Настройки

Поиск и устранение
неисправностей

Прочие



АЯ46

Меры предосторожности

ВАЖНАЯ ИНФОРМАЦИЯ

В этом устройстве используется содержащая ртуть разрядная лампа высокой интенсивности.

Утилизацию этих материалов следует выполнять в соответствии с принятыми в вашем регионе правилами защиты окружающей среды. Информацию об утилизации и переработке можно получить в местных органах управления. В США такую информацию можно получить на веб-сайте организации Electronic Industries Alliance (Союз компаний электронной отрасли) по адресу:
<http://www.eiae.org>.

ОСТОРОЖНО!

ЧТОБЫ СНИЗИТЬ РИСК ВОЗГОРАНИЯ ИЛИ ПОРАЖЕНИЯ ЭЛЕКТРИЧЕСКИМ ТОКОМ, НЕ ПОДВЕРГАЙТЕ ПРИБОР ВОЗДЕЙСТВИЮ ДОЖДЯ ИЛИ ВЛАГИ.

ОСТОРОЖНО!

ПРИБОР ДОЛЖЕН БЫТЬ ЗАЗЕМЛЕН.

ВНИМАНИЕ!

Не снимайте крышку во избежание поражения электрическим током. Техническое обслуживание должно выполняться только квалифицированным персоналом.

Этот проектор оснащен трехконтактной вилкой с заземляющим контактом, удовлетворяющей нормативам ФКС (Федеральная комиссия по связи, США). Если вилку не удается включить в розетку, обратитесь к электрику.

ИНФОРМАЦИЯ ФКС (только для США)

ВНИМАНИЕ!

Изменения или модификации данного устройства, не утвержденные компанией JVC, могут аннулировать юридические права пользователя при дальнейшем использовании устройства.

ПРИМЕЧАНИЕ.

Данное устройство прошло испытания и, по результатам проверки, удовлетворяет требованиям к цифровым устройствам класса В, соответственно части 15 правил ФКС. Эти ограничения разработаны для обеспечения рациональной защиты против критических помех при установке в жилом помещении. Данное оборудование вырабатывает, принимает и излучает радиочастотную энергию. В случае несоблюдения инструкций по установке и эксплуатации оборудование может создавать помехи для радиосвязи. Тем не менее, не существует гарантии, что помехи не возникнут при специфическом варианте установки. Если прибор создает помехи для радио- и телесигнала (это можно определить при выключении и включении оборудования), устранить помехи можно с помощью одного из следующих методов.

- Перенаправить или переместить приемную антенну.
- Увеличить расстояние между оборудованием и приемником сигнала.
- Подключить устройство и приемник к сетевым розеткам, находящимся в разных электрических цепях.
- Обратиться за помощью к поставщику или квалифицированному специалисту по радиотехнике.

ИНФОРМАЦИЯ О ШУМЕ, СОЗДАВАЕМОМ ОБОРУДОВАНИЕМ (только для Германии)

Изменяет постановление 3 GSGV от 18 января 1991 года о шуме оборудования: уровень звукового давления на рабочем месте оператора не должно превышать 20 дБ (А) в соответствии со стандартом ISO 7779.

О месте установки

Устанавливайте проектор на устойчивой поверхности, которая может выдержать вес проектора.

Использование недостаточно прочной опоры может привести к падению или опрокидыванию проектора, что может привести к травме.

ВАЖНЫЕ МЕРЫ БЕЗОПАСНОСТИ

Электрическая энергия имеет широкий спектр применений. Это устройство сконструировано и изготовлено с учетом обеспечения безопасности. **ОДНАКО НЕПРАВИЛЬНОЕ ИСПОЛЬЗОВАНИЕ УСТРОЙСТВА МОЖЕТ ПРИВЕСТИ К ПОРАЖЕНИЮ ЭЛЕКТРИЧЕСКИМ ТОКОМ ИЛИ ВОЗГОРАНИЮ.** Чтобы обеспечить правильную работу средств безопасности этого устройства, соблюдайте следующие основные правила при его установке, эксплуатации и техническом обслуживании. Перед использованием устройства внимательно ознакомьтесь со следующей информацией о мерах безопасности.

- Перед использованием устройства прочитайте инструкцию по безопасности и инструкцию по эксплуатации
- Сохраните инструкцию по безопасности и инструкцию по эксплуатации для дальнейшего использования.
- Соблюдайте все предупреждающие надписи на устройстве и в инструкции по эксплуатации.
- Следуйте всем инструкциям по эксплуатации.
- Установите проектор рядом с электрической розеткой, из которой можно легко извлечь вилку.
- Перед очисткой устройства отключите его от сети. Не используйте жидкие или распыляемые чистящие средства. Очищайте устройство с помощью влажной ткани.
- Использование дополнительных принадлежностей, не рекомендованных производителем, может представлять опасность.
- Не устанавливайте устройство вблизи воды. Не используйте устройство сразу после его перемещения с улицы или холодного помещения в теплое. Это может привести к конденсации влаги и возникновению риска поражения электрическим током, возгорания и других опасностей.
- Не устанавливайте устройство на неустойчивую тележку, подставку или стол. Устройство может упасть и нанести тяжелую травму ребенку или взрослому, а также получить повреждения. Это устройство необходимо устанавливать согласно инструкциям производителя с использованием рекомендованного крепления.
- При установке устройства на тележке избегайте быстрой остановки при движении, не прилагайте чрезмерные усилия и избегайте неровных поверхностей, которые могут привести к перевороту устройства и тележки, повреждению оборудования и нанесению травм оператору.
- В корпусе устройства имеются предназначенные для вентиляции отверстия и щели. Они обеспечивают безотказную работу устройства и предотвращают его перегрев. Не закрывайте эти отверстия. (Избегайте закрытия вентиляционных отверстий при размещении устройства на кровати, диване, ковре или подобной поверхности. Размещать устройство в закрытом месте, например на книжной полке или в стойке, можно только при наличии необходимой вентиляции и соблюдения требований, приведенных в инструкции производителя.)

PORTABLE CART WARNING
(symbol provided by RETAC)



S3126A

- Чтобы повысить теплоотдачу, оставьте свободное пространство между устройством и окружающими объектами, как показано ниже. Если устройство установлено в закрытом пространстве с указанными ниже размерами, используйте кондиционер воздуха для поддержания одинаковой температуры внутри и снаружи места установки. Перегрев может привести к повреждению.

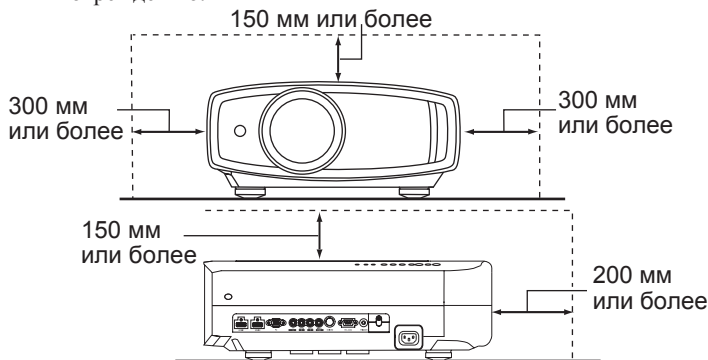

- Источник питания указан на наклейке. Если вы полагаете, что тип источника питания у вас дома может отличаться от указанного, проконсультируйтесь с продавцом или местным поставщиком электроэнергии.
- Шнур питания устройства оснащен трехконтактной вилкой. Такая вилка может использоваться только с заземленными электрическими розетками. Если вилку не удается подключить в розетку, обратитесь к электрику для установки розетки требуемого типа. Обязательно используйте вилку с заземлением для обеспечения безопасности.
- Не наступайте на шнуры питания и не зажимайте их предметами. Обратите особое внимание на размещение шнура у дверей, а также на состояние шнура у вилки, розетки и в месте, где он выходит из устройства.
- Чтобы обеспечить защиту устройства в грозу или при длительном его неиспользовании, отключите устройство от розетки и отсоедините кабели. Это предотвратит повреждение устройства от ударов молнии и выбросов тока.
- Не перегружайте электрические розетки, удлинительные кабели и встроенные в оборудование электрические розетки, так как это может привести к возгоранию и поражению электрическим током.
- Не допускайте попадания в устройство посторонних предметов. Они могут попасть в точки опасного напряжения или привести к короткому замыканию, что может стать причиной возгорания или поражения электрическим током. Не проливайте жидкость на устройство.
- Не пытайтесь самостоятельно выполнять техническое обслуживание устройства, так как при открытии и снятии крышек существует риск поражения электрическим током, а также другие опасности. Техническое обслуживание должно выполняться только квалифицированным персоналом.
- Отсоедините устройство от сети и передайте устройство квалифицированному персоналу для проведения технического обслуживания в следующих случаях:
 - а) Поврежден шнур питания или его вилка.
 - б) На устройство была пролита жидкость или внутрь попали посторонние предметы.
 - в) Устройство подверглось воздействию дождя или воды
 - г) Устройство не работает должным образом при следовании инструкции по эксплуатации. Используйте только те органы управления, которые описаны в руководстве по эксплуатации. Неправильное использование органов управления может привести к повреждению устройства и часто требует восстановления работоспособности устройства квалифицированным техником.
 - д) Устройство упало или было повреждено другим образом.
 - е) Заметно выраженные изменения в работе устройства указывают на необходимость проведения технического обслуживания.
- В случае необходимости замены деталей устройства убедитесь в том, что технический специалист сервисной службы использовал сменные детали, указанные производителем, или имеющие такие же характеристики, как и оригинальные детали. Несанкционированная замена детали может привести к возгоранию, поражению электрическим током и другим опасностям.

- После завершения технического обслуживания или ремонта устройства попросите технического специалиста сервисной службы выполнить проверку работы устройства.
- Устройство следует размещать на расстоянии не менее 30 см от источников теплового излучения, например радиаторов, заслонок, плит и других приборов, излучающих тепло (включая усилители).
- При подключении устройства к другим изделиями, например видеомагнитофонам или проигрывателям DVD-дисков, необходимо отключать их от источника питания во избежание поражения электрическим током.
- Не размещайте горючие вещества около охлаждающего вентилятора. К таким веществам, например, относятся ткань, бумага, спички, аэрозольные баллончики и газовые зажигалки, которые представляют опасность при чрезмерном нагреве.
- Не смотрите в объектив, когда лампа подсветки включена, поскольку это может привести к ухудшению зрения.
- Не смотрите внутрь устройства через вентиляционные отверстия и т.д. Не смотрите прямо на включенную лампу подсветки при снятой крышке. Лампа подсветки испускает ультрафиолетовые лучи, а яркость света настолько высока, что может повредить зрение.
- Не роняйте, не ударяйте и другим образом не повреждайте лампу подсветки (блок лампы). Лампа может разбиться и нанести травму. Не используйте поврежденную лампу подсветки. В случае неисправности лампы подсветки обратитесь к поставщику для ее ремонта. Осколки разбившейся лампы могут привести к получению травмы.
- В данном устройстве в качестве лампы подсветки используется ртутная лампа высокого давления. Соблюдайте осторожность при утилизации лампы. В случае возникновения вопросов обратитесь к поставщику.
- Не крепите проектор к потолку, если опора подвержена вибрации. В противном случае крепление проектора может быть повреждено вибрацией, что может привести к падению проектора и нанесению травмы.
- Для предотвращения поражения электрическим током используйте только шнур питания, предназначенный для этого устройства.

*** НЕ разрешайте неквалифицированному персоналу выполнять установку устройства.**

Обратитесь к поставщику для установки устройства (например, для крепления устройства к потолку), так как для установки требуются специальные технические знания и навыки. Установка устройства неквалифицированным персоналом может привести к травме или поражению электрическим током.

Меры предосторожности(продолжение)

ПОДКЛЮЧЕНИЕ К ЭЛЕКТРИЧЕСКОЙ СЕТИ

Только для USA и Канады
Используйте только такой кабель питания.

Кабель питания



Для питания этого устройства используется переменный ток, напряжение 110 – 240 В. Используйте только шнур питания, предоставленный поставщиком, чтобы обеспечить безопасность и электромагнитную совместимость. Убедитесь в том, что шнур питания проектора подходит для использования с имеющимися электрическими розетками. Проконсультируйтесь с поставщиком.

Кабель питания

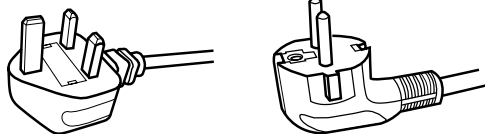

Для Соединенного Королевства Для стран континентальной Европы

ОСТОРОЖНО!

Не отрезайте вилку шнура питания устройства.

Если вилка не подходит для использования с имеющимися розетками или длина шнура питания недостаточна, приобретите подходящий прошедший проверку на безопасность удлинитель или переходник или обратитесь к поставщику.

Если вилка все-таки была отрезана, незамедлительно выбросьте ее, чтобы избежать поражения электрическим током от случайного включения отрезанной вилки в розетку. В случае необходимости установки новой вилки следуйте приведенной ниже инструкции.
below.

ОСТОРОЖНО!

ПРИБОР ДОЛЖЕН БЫТЬ ЗАЗЕМЛЕН.

ВАЖНО!

Провода шнура питания этого устройства имеют следующую цветовую маркировку:

желто-зеленый : заземление
синий : ноль
коричневый : Stromführend

Так как эта маркировка может не соответствовать цветовой маркировке контактов вилки, выполните следующие действия. Желто-зеленый провод необходимо подсоединить к контакту, помеченному буквой "M" или "E", имеющему обозначение "защитное заземление" или окрашенному в зеленый или желтый и зеленый цвета.

Синий провод необходимо подсоединить к контакту, имеющему обозначение "N" или окрашенному в черный цвет.

Коричневый провод необходимо подсоединить к контакту, имеющему обозначение "L" или окрашенному в красный цвет.

ПОДКЛЮЧЕНИЕ К ЭЛЕКТРИЧЕСКОЙ СЕТИ (только для Великобритании)

ЗАМЕНА ПРЕДОХРАНИТЕЛЯ:

При замене предохранителя используйте только предохранитель такого же номинала, затем закройте крышку предохранителя.

В СЛУЧАЕ ВОЗНИКНОВЕНИЯ СОМНЕНИЙ ОБРАТИТЕСЬ К КВАЛИФИЦИРОВАННОМУ ЭЛЕКТРИКУ.

Откройте отсек предохранителя с помощью плоской отвертки и замените предохранитель.

(* На следующем рисунке приведен пример замены предохранителя.)



Данное устройство отвечает требованиям европейских директив и стандартов, относящихся к электромагнитной совместимости и электробезопасности. Представителем компании Victor Company of Japan, Limited в Европе является компания JVC Technical Services Europe GmbH Postfach 10 05 04

61145 Friedberg,
Германия

Information for Users on Disposal of Old Equipment and Batteries**Products****Battery****[European Union only]**

These symbols indicate that equipment with these symbols should not be disposed of as general household waste. If you want to dispose of the product or battery, please consider the collection systems or facilities for appropriate recycling.

Notice: The sign Pb below the symbol for batteries indicates that this battery contains lead.

Benutzerinformationen zur Entsorgung alter Geräte und Batterien**Produkte****Batterie****[Nur Europäische Union]**

Diese Symbole zeigen an, dass derartig gekennzeichnete Geräte nicht als normaler Haushaltsabfall entsorgt werden dürfen. Wenden Sie sich zur Entsorgung des Produkts oder der Batterie an die hierfür vorgesehenen Sammelstellen oder Einrichtungen, damit eine fachgerechte Wiederverwertung möglich ist.

Hinweis: Das Zeichen Pb unterhalb des Batteriesymbols gibt an, dass diese Batterie Blei enthält.

Informations relatives à l'élimination des appareils et des piles usagés, à l'intention des utilisateurs**Produits****Pile****[Union européenne seulement]**

Si ces symboles figurent sur les produits, cela signifie qu'ils ne doivent pas être jetés comme déchets ménagers. Si vous voulez jeter ce produit ou cette pile, veuillez considérer le système de collection de déchets ou les centres de recyclage appropriés.

Notification: La marque Pb en dessous du symbole des piles indique que cette pile contient du plomb.

Informatie voor gebruikers over het verwijderen van oude apparatuur en batterijen**Producten****Batterij****[Alleen Europese Unie]**

Deze symbolen geven aan dat apparatuur met dit symbool niet mag worden weggegooid als algemeen huishoudelijk afval. Als u het product of de batterij wilt weggooien, kunt u inzamelsystemen of faciliteiten voor een geschikte recycling gebruiken.

Opmerking: Het teken Pb onder het batterijsymbool geeft aan dat deze batterij lood bevat.

DANSK

Brugerinformation om bortskaffelse af gammelt udstyr og batterier



Produkter



Batteri

[Kun EU]

Disse symboler angiver, at udstyr med disse symboler ikke må bortskaffes som almindeligt husholdningsaffald. Hvis du ønsker at smide dette produkt eller batteri ud, bedes du overveje at bruge indsamlingssystemet eller steder, hvor der kan ske korrekt genbrug.

Bemærk: Tegnet Pb under symbolet for batterierne angiver, at dette batteri indeholder bly.

SUOMI

Tietoja vanhojen laitteiden ja akkujen hävittämisestä



Tuotteet



Akku

[Vain Euroopan unioni]

Nämä symbolit ilmaisevat, että symboleilla merkittyä laitetta ei tulisi hävittää tavallisen kotitalousjätteen mukana. Jos haluat hävittää tuotteen tai sen akun, tee se hyödyntämällä akkujen keräyspisteitä tai muita kierrätyspaikkoja.

Huomautus: Akkusymbolin alapuolella oleva Pb-merkintä tarkoittaa, että akku sisältää lyijyä.

SVENSKA

Information för användare gällande bortskaffning av gammal utrustning och batterier



Produkter



Batteri

[Endast den Europeiska unionen]

Dessa symboler indikerar att utrustning med dessa symboler inte ska hanteras som vanligt hushållsavfall. Om du vill bortskaffa produkten eller batteriet ska du använda uppsamlingssystem eller inrättningar för lämplig återvinning.

Observera! Märkningen Pb under symbolen för batterier indikerar att detta batteri innehåller bly.

NORSK

Opplysninger til brukere om kassering av gammelt utstyr og batterier



Produkter



Batteri

[Bare EU]

Disse symbolene viser at utstyr med dette symbolet, ikke skal kastes sammen med vanlig husholdningsavfall. Hvis du vil kassere dette produktet eller batteriet, skal du vurdere å bruke innsamlingssystemene eller andre muligheter for riktig gjenbruk.

Merk: Tegnet Pb under symbolet for batterier, viser at batteriet inneholder bly.

Аттестация THX



Аттестация THX

Компания THX Ltd. была основана кинорежиссером Джорджем Лукасом для улучшения качества просмотра в кинотеатрах и домашних условиях за счет применения строгих стандартов проектирования и революционных технологий. THX использовала более чем 25-летний опыт киносъема, проектирования кинотеатров и экспертных знаний окончательного монтажа для создания в партнерстве с компанией JVC лучшего в своем классе проектора для домашнего кинотеатра.

Придерживаясь строгих требований к качеству изображения и качеству обработки сигнала, аттестация THX обещает, что данный проектор JVC способен передавать широкий спектр видео-содержания с максимальным разрешением и правильными уровнями цвета и яркости. Кроме того, THX разработала комплекс тестов обработки сигнала, испытывающих способности проектора по масштабированию, преобразованию перемещений и деинтерлейсингу. Данный тип углубленного анализа предсказывает, как проектор будет передавать различный контент, как стандартной, так и высокой четкости.

В проекторе JVC также предусмотрена функция «Режим кинофильма» (THX Movie Mode) – предварительно откалиброванная видеонастройка для просмотра фильмов с источников на DVD, Blu-ray HD или эфирного телевидения. Данная функция воспроизведения предназначена для воссоздания атмосферы кинотеатра в домашних условиях за счет установки гамма-настройки, яркости, цветовой температуры и прочих настроек в значения, используемые создателями фильмов при окончательном монтаже. Функция «Режим кинофильма» также обеспечивает оптимальную для просмотра на крупных экранах яркость проектора.



РЕКОМЕНДУЕМОЕ ИСПОЛЬЗОВАНИЕ

Все домашние кинотеатры или гостиницы

ФУНКЦИИ THX АТТЕСТАЦИИ

«Режим кинофильма»

- Правильная гамма-настройка и цветовая температура
- Отсутствие растянутой развертки или масштабирования
- Правильная цветовая палитра высокого разрешения

ХАРАКТЕРИСТИКИ THX

Лучшие в своем классе параметры включают:

- ANSI и последовательный контраст
- Яркость и однородность цвета
- Согласование цветов с серой шкалой
- Оптимальная яркость
- Функция деинтерлейсинга
- Подчистка зубчатости и оконтуривание

Чтобы ознакомиться с более подробной технической информацией посетите Интернет-сайт www.thx.com



Подробную информацию о компании ISF см. на веб-сайте по адресу <http://www.imagingsscience.com/>

Правила работы с этим руководством/Принадлежности/Дополнительные принадлежности

О руководстве

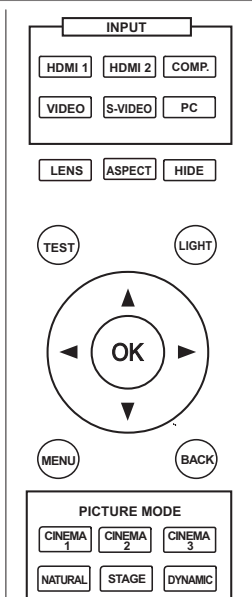

Кнопки, которые требуется использовать, окрашены в более темный цвет, как показано на изображении сверху.

Данное руководство в основном содержит описание приемов работы с использованием дистанционного управления.

- Кнопки на пульте дистанционного управления обозначены следующим образом: [Название кнопки].
- Элементы меню обозначены следующим образом: “Элемент выбора”.

■ Обозначения в этом руководстве



Описывает ограничения функций или использования.



Указывает на важную информацию.



Описывает меры предосторожности при работе с устройством.



стр. 11 Указывает на соответствующие страницы для справки.

Проверьте принадлежности

- Пульт дистанционного управления 1 шт
- Батарейки размера AAA (для подтверждения работы) 2 шт
- Шнур питания Для американского рынка (2 м) 1 шт
- Шнур питания Для европейского рынка (2 м) 1 шт
- Шнур питания для Великобритании (2 м) 1 шт

● Также включены руководство по эксплуатации, гарантийная карточка и прочие печатные материалы.

Дополнительные принадлежности

Для получения дополнительной информации обратитесь к официальному дилеру.

- Замена лампы: BHL5010-S(Элемент лампы)
- Сменный фильтр (черный): PB006560999(внутренний фильтр)

Органы управления и функции

■ Лицевая сторона/Левая сторона



ОСТОРОЖНО!

- Не оставляйте пальцы в зазоре объектива во время его регулировочного перемещения. Это может вызвать повреждение при защемлении пальцев в зазоре. (стр. 25)
- Не допускайте попадания пальцев или других предметов в зазор крышки объектива при ее закрывании. Это может вызвать повреждение или неисправность.

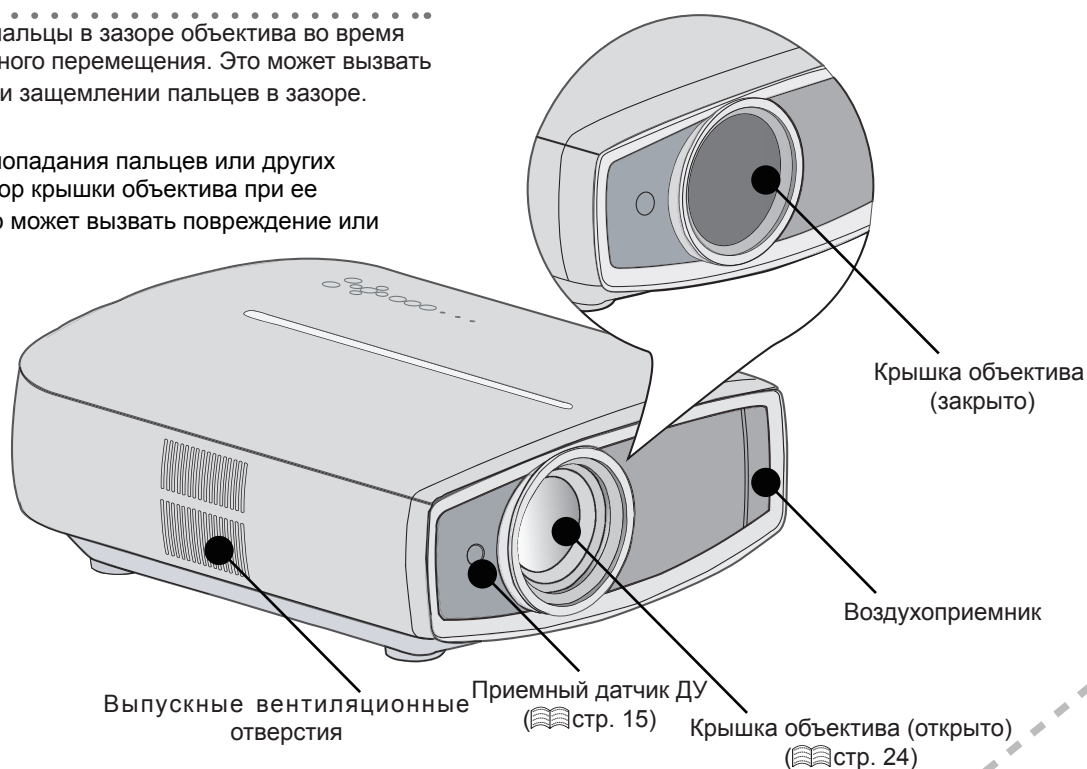

■ Задняя сторона/Верх/Правая сторона

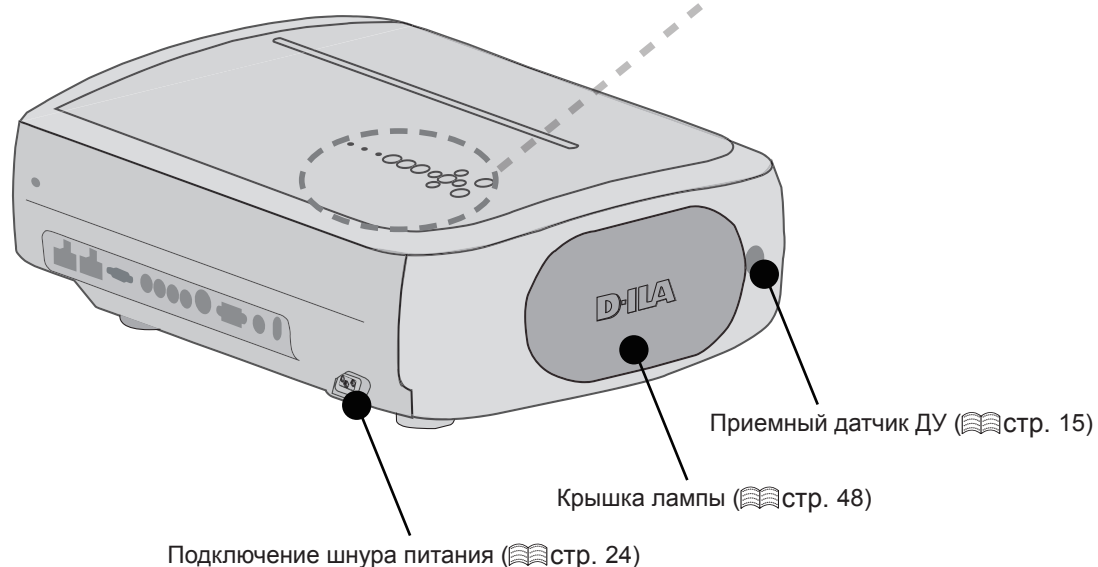

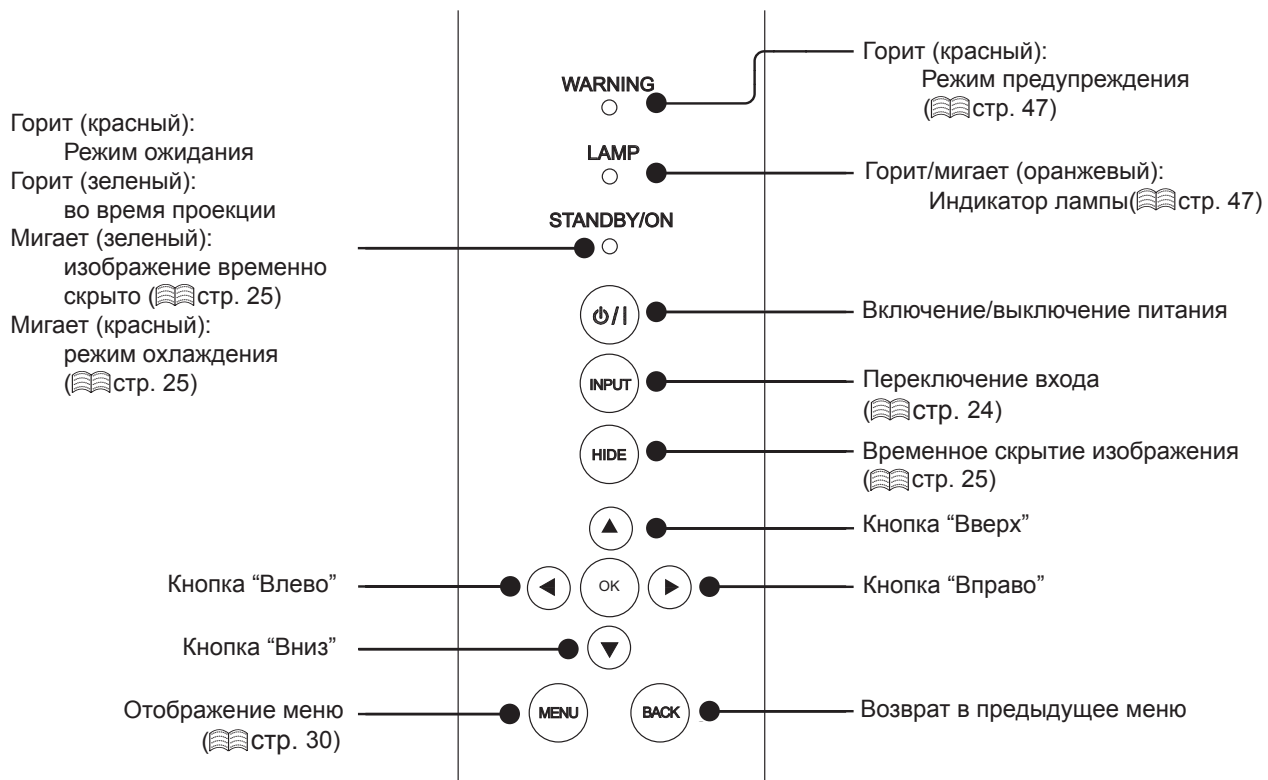

■ Вид снизу

Ножки: высоту (от 0 до 5 мм) можно настроить, поворачивая ножки.

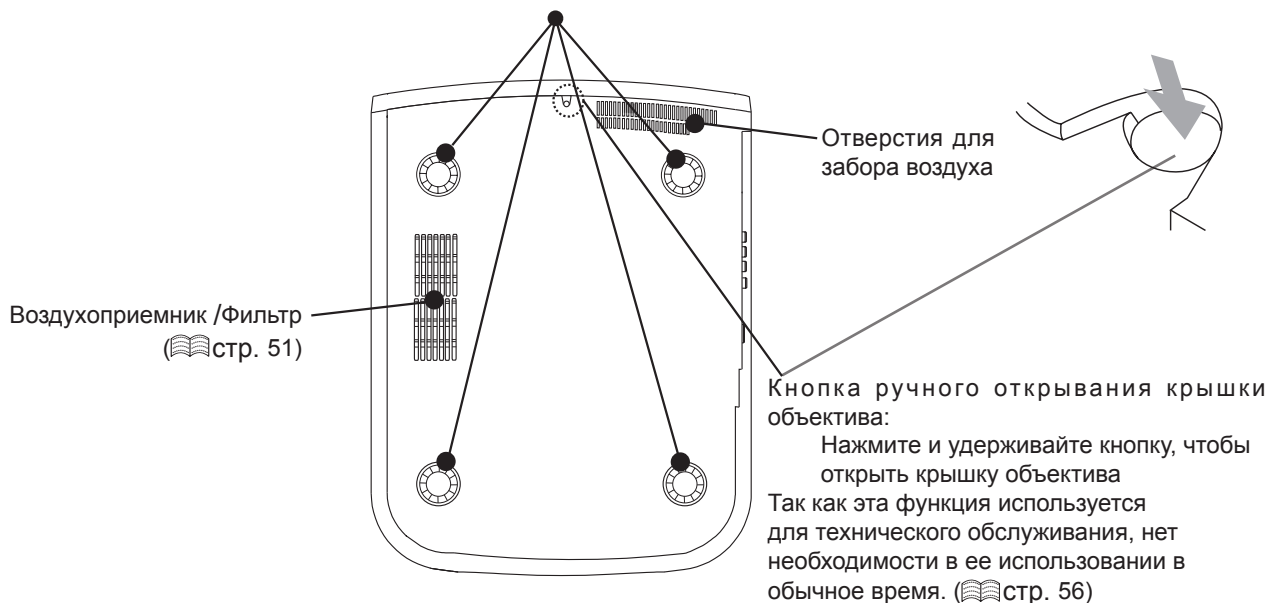

ОСТОРОЖНО!

- При проецировании не закрывайте объектив. В противном случае это может стать причиной неисправности и возгорания.

Органы управления и функции (продолжение)

■ Пульт дистанционного управления.

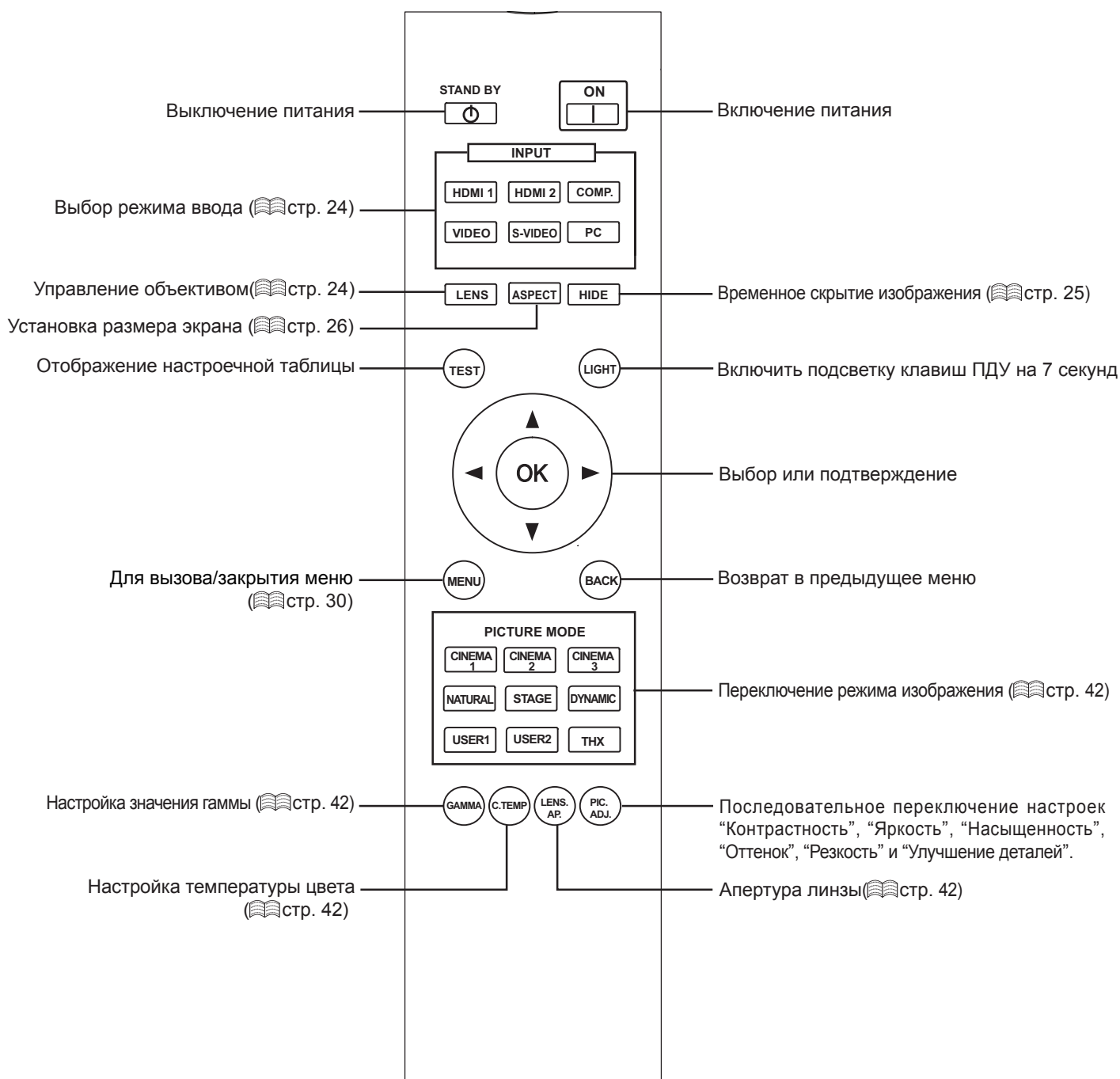

Использование пульта дистанционного управления

Установка батареек

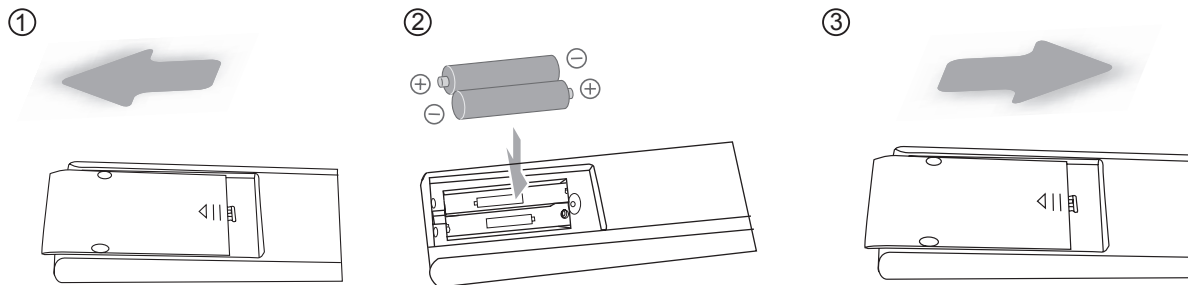

- Необходимость подведения пульта дистанционного управления ближе к проектору для правильной работы означает, что батарейки разрядились. В этом случае замените батарейки. Вставьте батарейки в соответствии с символами ⊕ и ⊖ .
- Сначала установите сторону с отметкой ⊖ .
- В случае возникновения ошибки во время использования пульта дистанционного управления извлеките батарейки и подождите 5 минут. Установите батарейки снова и начните использование пульта дистанционного управления.

Рабочий диапазон пульта дистанционного управления

■ Во время направления пульта дистанционного управления в сторону устройства

- Во время направления пульта дистанционного управления в сторону датчика ДУ устройства убедитесь, что расстояние до датчика ДУ спереди или сзади устройства составляет не более $\text{metricconverterProductID7 m7 m}$.
- При неправильной работе пульта дистанционного управления подведите его ближе к устройству.

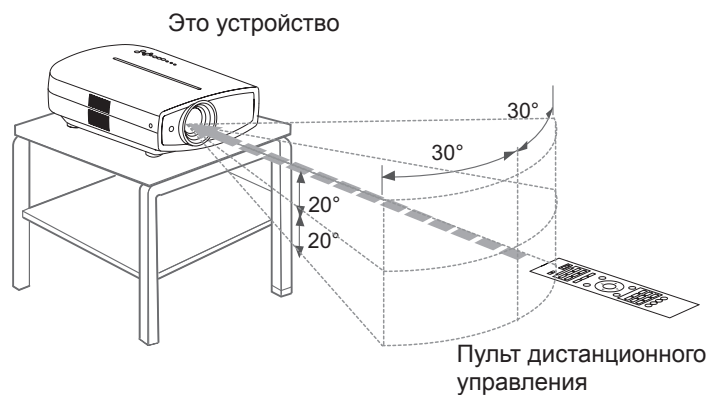

■ Во время отражения от экрана

- Убедитесь, что общее расстояние А между этим устройством и экраном и расстояние В между пультом дистанционного управления и экраном находится в пределах $\text{metricconverterProductID7 m7 m}$.
- Ввиду того, что эффективность сигналов, отраженных от пульта дистанционного управления, может отличаться от вида используемого экрана, рабочее расстояние может быть сокращено.

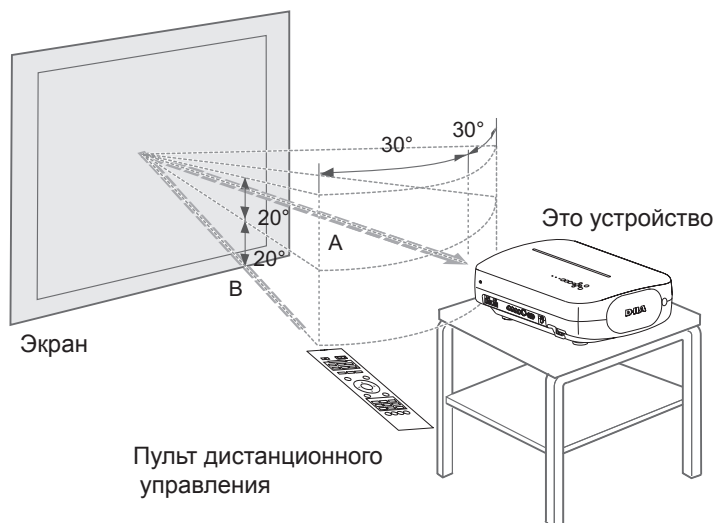

Выбор подключаемых устройств

- Не включайте питание, пока не будет завершено подключение.
- Процедуры подключения различаются в зависимости от используемого устройства. Для получения подробной информации обратитесь к руководству по эксплуатации подключаемого устройства.
- Данный прибор используется для проецирования изображений. Для вывода звука подключите прибор к устройству воспроизведения звука, например к усилителю и АС.
- **Изображения могут не отображаться в зависимости от подключаемых устройств и кабелей.**
Используйте только кабель HDMI (продается отдельно), соответствующий стандарту HDMI.
- Подключение к этому устройству может быть невозможно в зависимости от размеров защитного покрытия разъема подключаемого кабеля.

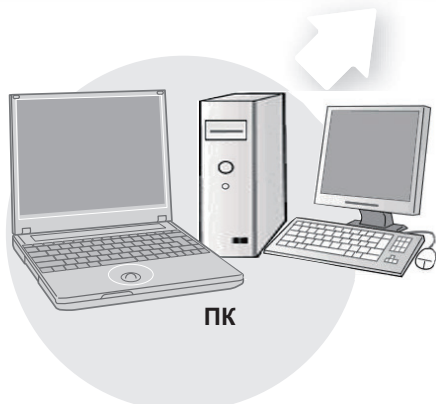
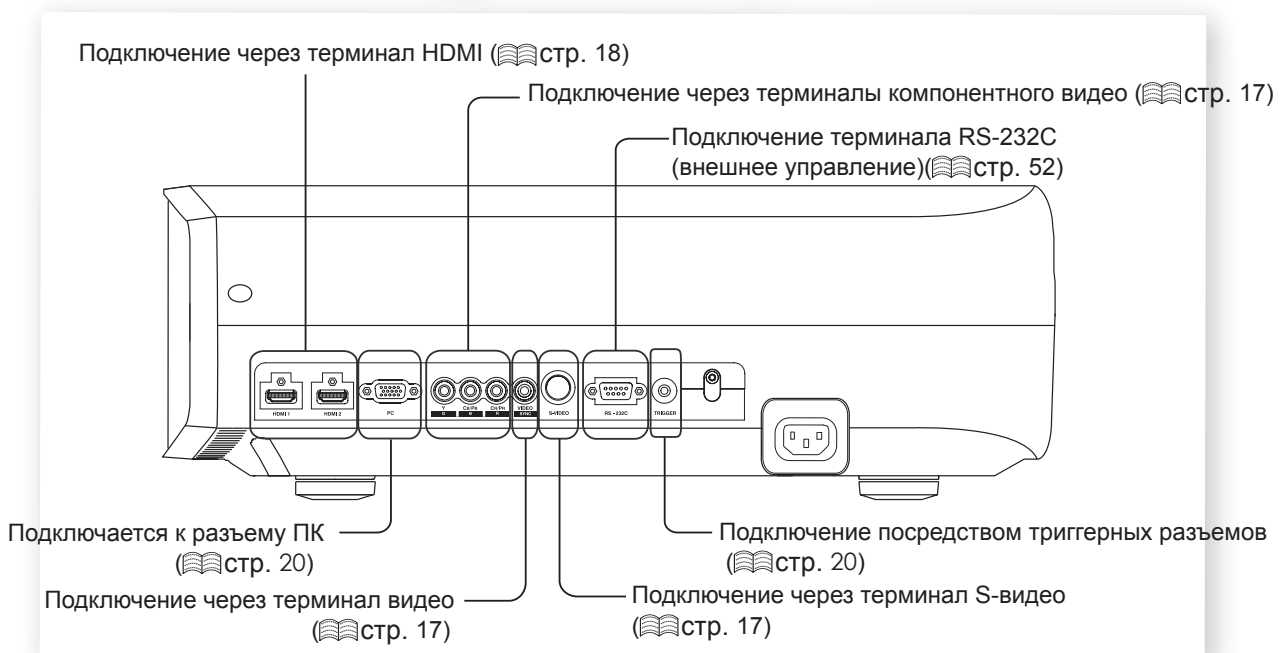

Подключение

Подключение с помощью видеокабеля и кабеля S-видео

Это устройство

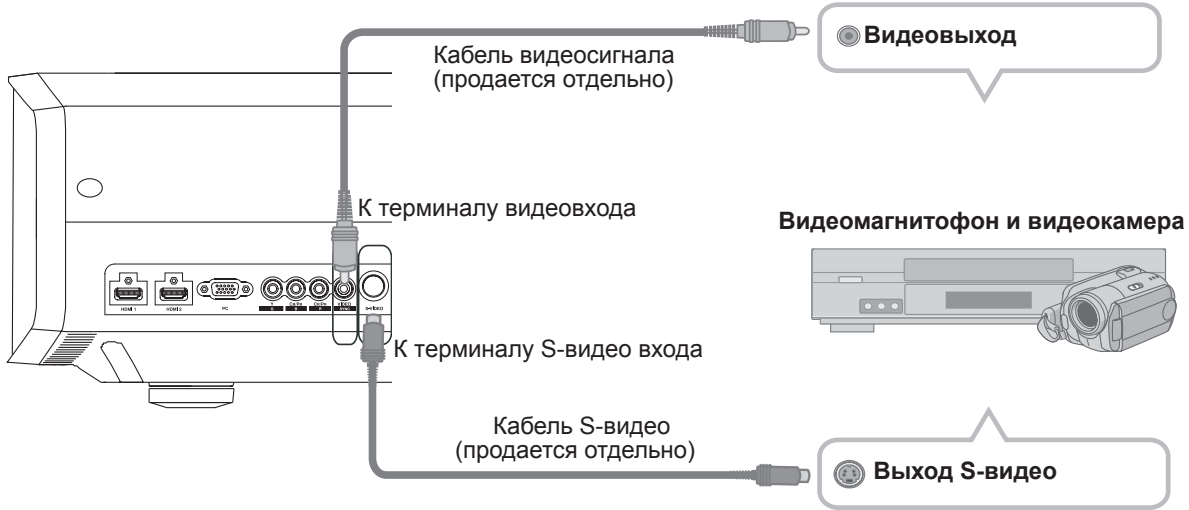

Подключение с помощью кабеля компонентного видеосигнала

Это устройство

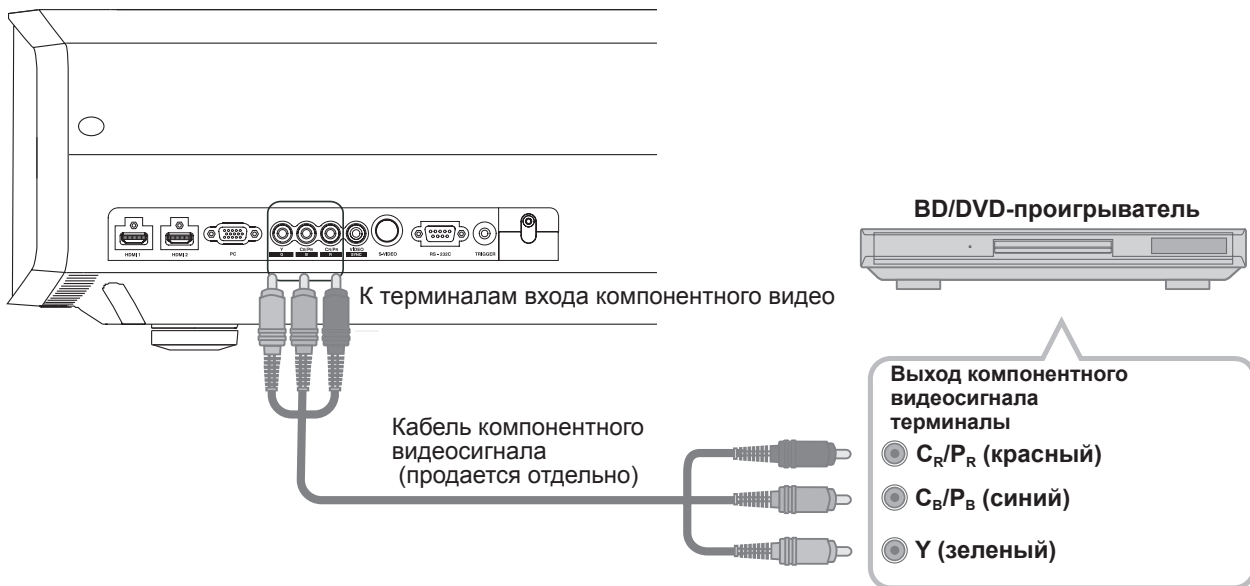

- Установите для параметра "COMP." в меню настройки значение "Y Pb/Cb Pr/Cr". (📖 стр. 36 - 12)

Подключение (Продолжение)

Подключение с помощью HDMI-кабеля

Это устройство



- При возникновении шума уберите ПК (и ноутбуки) от изделия.
- Используйте только оборудование, поддерживающее интерфейс HDMI.
- При отсутствии изображения рекомендуется уменьшить длину кабеля.

Подключение с помощью конверсионного кабеля HDMI-DVI

Это устройство



- При возникновении шума уберите ПК (и настольный компьютер и т.д.) от изделия.
- При отсутствии изображения рекомендуется уменьшить длину кабеля.

Подключение с помощью кабеля SCART-RCA

Это устройство

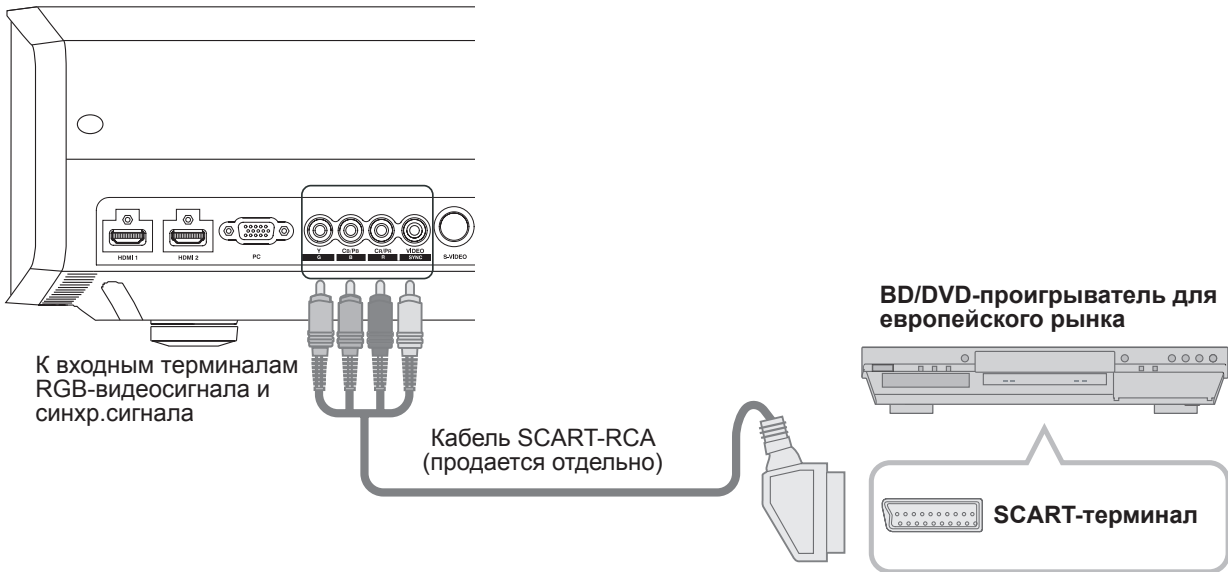

- Установите для параметра “COMP.” в меню настройки значение “SCART”. (стр. 36 - **12**)

Подключение с помощью видеокабеля RGB

Это устройство

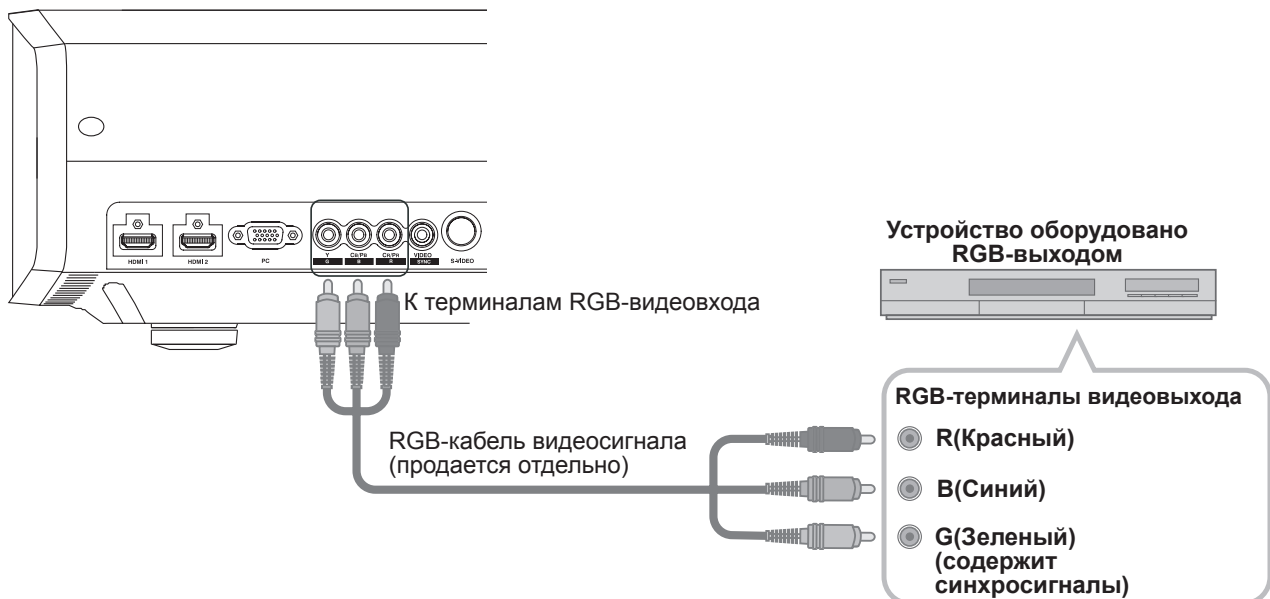

- Установите для параметра “COMP.” в меню настройки значение “RGB”. (стр. 36- **12**)
- Для получения информации о совместимых входных сигналах обратитесь к разделу “Технические характеристики”. (стр. 58)

Подключение (Продолжение)

Подключение к ПК при помощи кабеля

Это устройство

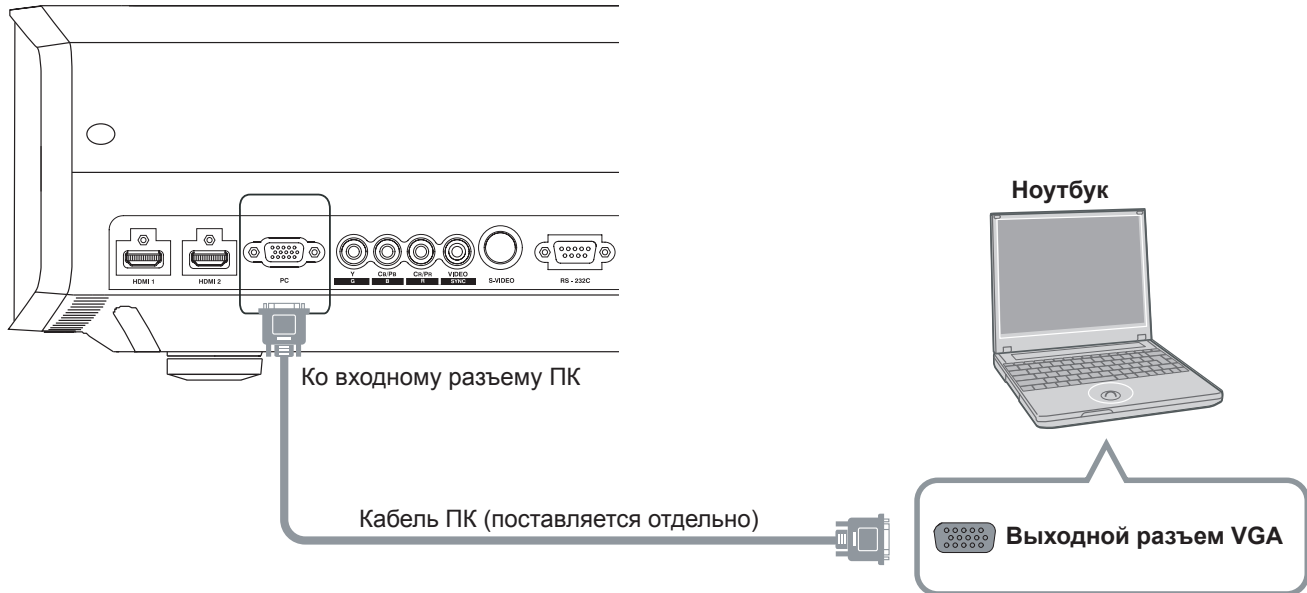

- Информацию о поддерживаемых входных сигналах см. в разделе "Технические характеристики". (стр. 58)

Подключение через триггерный кабель

Это устройство

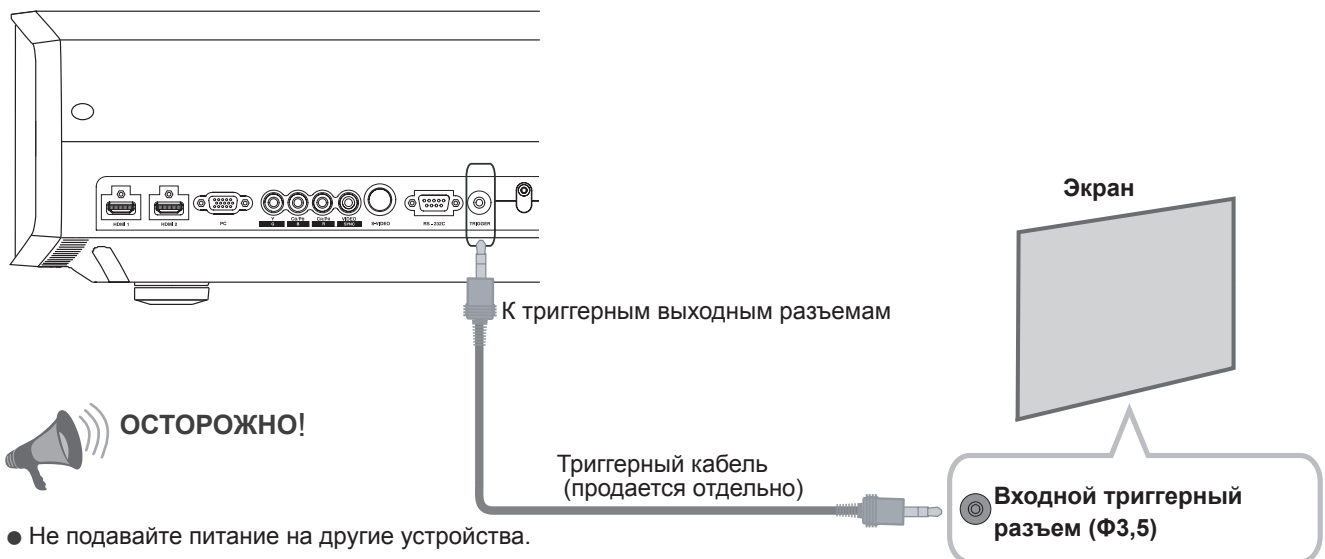

- Не подавайте питание на другие устройства.
- Не подключайте звуковые терминалы других устройств, например наушников и т.д. Невыполнение данного требования может привести к повреждению данных устройств или травмам.
- Использование в недопустимых режимах может привести к повреждению.
- Обеспечьте меры безопасности по предотвращению короткого замыкания триггерных выходных разъемов с напряжением 12 В.

Установка проектора и экрана

При установке разместите устройство и экран перпендикулярно друг к другу. При несоблюдении этого условия могут увеличиться трапецидальные искажения. См. "Трапецидальное искажение". (Стр. 39-23)

Настройка угла

- Диапазон установки угла, который может быть установлен для этого устройства, составляет $\pm 10^\circ$.

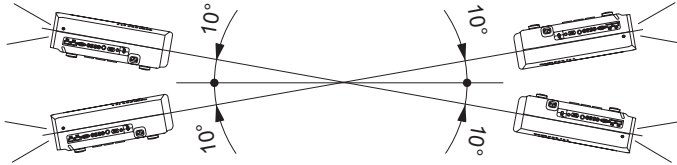

- В случае установки угла вне пределов указанного выше диапазона может произойти сбой.

Сдвиг

■ Положение "Влево/Вправо"

* положение 0 % "влево/вправо"(центр)

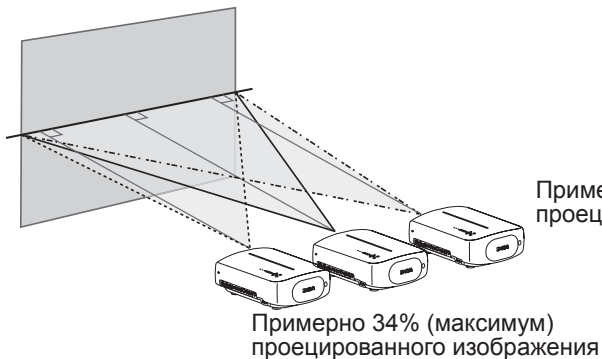

■ Положение "Верх/Низ"

* положение 0 % "влево/вправо" (центр)

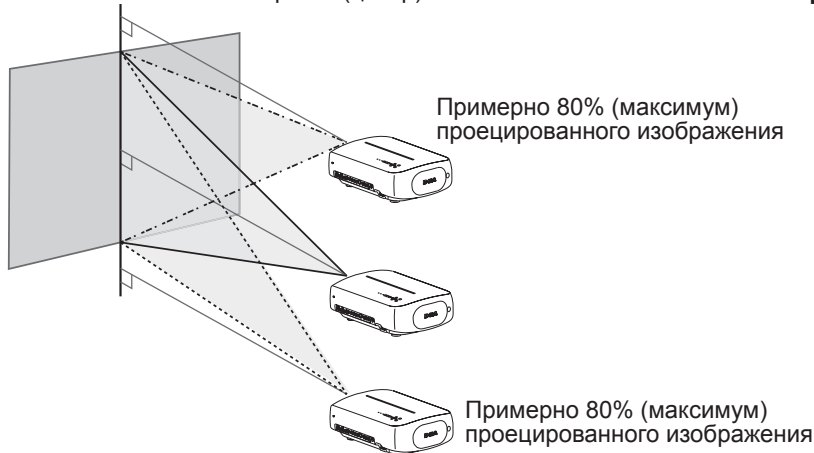

■ Диапазон смещения проецированного изображения



График корреляции сдвига объектива.

Сдвиг влево-вправо (%)	0%	5%	10%	15%	20%	25%	30%	34%
Сдвиг вверх-вниз(%)	80%	74%	66%	57%	47%	34%	18%	0%

- Максимальный сдвиг вверх-вниз зависит от величины сдвига влево-вправо. Аналогичным образом максимальный сдвиг влево-вправо зависит от величины сдвига вверх-вниз.
- Значения в таблице приведены для справки. Используйте их в качестве образца во время установки.

Установка проектора и экрана (Продолжение)

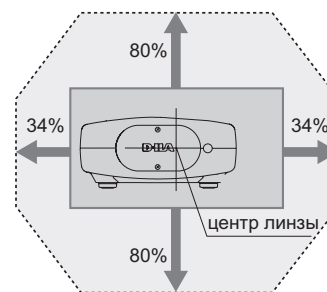
Размер экрана и проекционное расстояние

Рассчитайте расстояние от объектива до экрана, чтобы установить желаемый размер экрана. В этом устройстве для проекции используется оптическое увеличение 2.0x.

■ Связь между размером экрана для проекции и расстоянием проекции

Размер проекционного экрана (Длина диагонали) Формат изображения 16:9	Приблизительное расстояние проекции W(Широкоугольное положение) T(Положение телефото)	Размер проекционного экрана (Длина диагонали) Формат изображения 16:9	Приблизительное расстояние проекции W(Широкоугольное положение) T(Положение телефото)
60" (Приблиз. 1,52 м)	Приблиз. от 1,78 м до Приблиз. 3,66 м	140" (Приблиз. 3,56 м)	Приблиз. от 4,23 м до Приблиз. 8,60 м
70" (Приблиз. 1,78 м)	Приблиз. от 2,09 м до Приблиз. 4,28 м	150" (Приблиз. 3,81 м)	Приблиз. от 4,53 м до Приблиз. 9,22 м
80" (Приблиз. 2,03 м)	Приблиз. от 2,40 м до Приблиз. 4,89 м	160" (Приблиз. 4,06 м)	Приблиз. от 4,84 м до Приблиз. 9,84 м
90" (Приблиз. 2,29 м)	Приблиз. от 2,70 м до Приблиз. 5,51 м	170" (Приблиз. 4,32 м)	Приблиз. от 5,14 м до Приблиз. 10,45 м
100" (Приблиз. 2,54 м)	Приблиз. от 3,01 м до Приблиз. 6,13 м	180" (Приблиз. 4,57 м)	Приблиз. от 5,45 м до Приблиз. 11,07 м
110" (Приблиз. 2,79 м)	Приблиз. от 3,31 м до Приблиз. 6,75 м	190" (Приблиз. 4,83 м)	Приблиз. от 5,75 м до Приблиз. 11,68 м
120" (Приблиз. 3,05 м)	Приблиз. от 3,62 м до Приблиз. 7,36 м	200" (Приблиз. 5,08 м)	Приблиз. от 6,06 м до Приблиз. 12,30 м
130" (Приблиз. 3,30 м)	Приблиз. от 3,92 м до Приблиз. 7,98 м		

- Расстояния проекции, указанные в таблице, приведены для справки. Используйте их в качестве образца во время установки.
- Для настройки при установке используйте размер проекционного изображения 16:9.

ПРИМЕЧАНИЕ

Проецирование изображения

Этот раздел содержит информацию об основных функциях по проецированию входных изображений на экран.

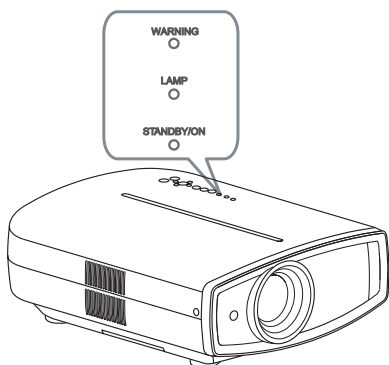
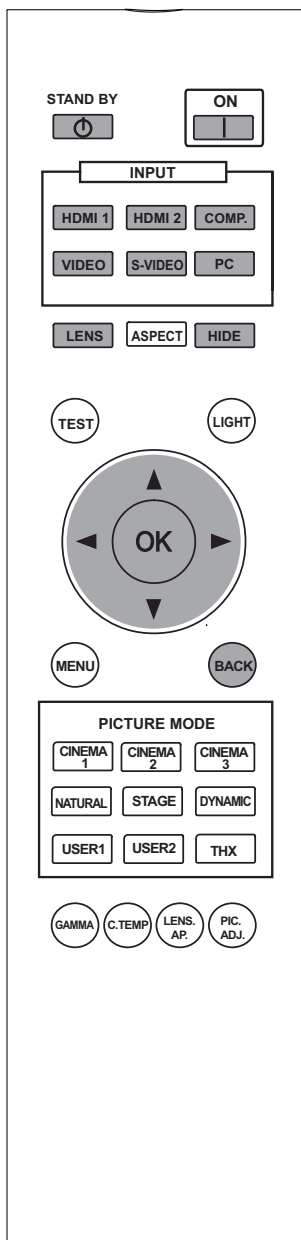

Подготовка

1 Вставьте шнур питания в розетку.

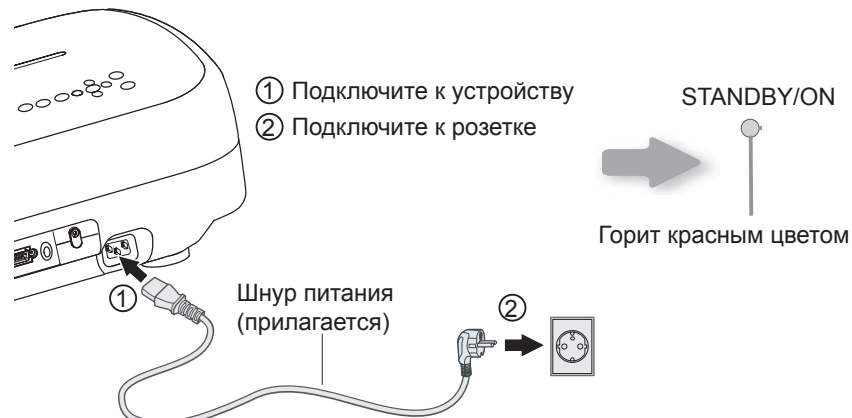

2 Включите питание



- Можно также нажать на кнопку **ON** [Режим ожидания/включено] на устройстве для включения питания. (стр. 13)
- Крышка объектива откроется.

3 Отобразите изображение

1 Выберите режим ввода

- Можно также выбрать режим ввода путем нажатия кнопки **INPUT** на устройстве. (стр. 13)

HDMI 1 → HDMI 2 → COMP. → Video → S-Video → PC

2 Включите выбранное устройство

4 Настройка фокуса, размера (увеличения) и расположения (сдвига) изображения.

1 Установите фокус

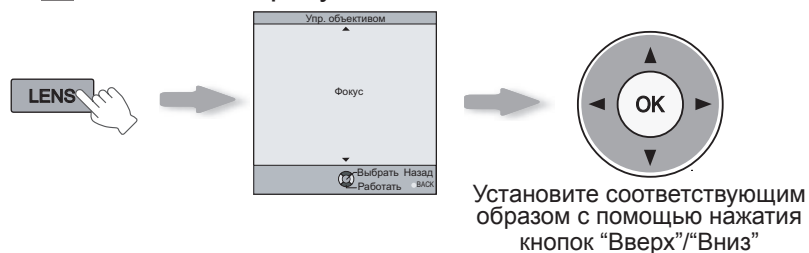

2 Настройте размер изображения (увеличение)

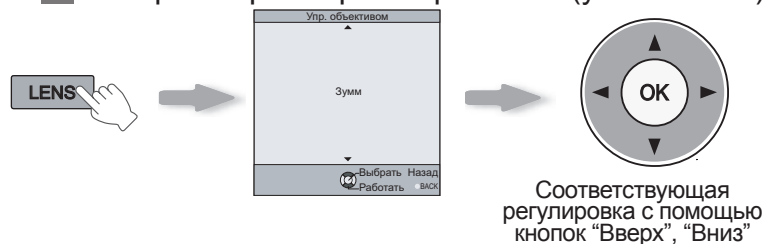

3 Настройка расположения (сдвига) изображения.

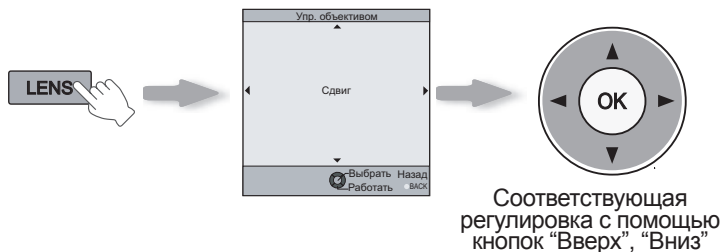

- После настройки расположения изображения может потребоваться выбрать пункт "Сведение" в меню настроек "Установка". (Стр. 38-23)
- Каждый раз при нажатии кнопки **LENS** позиция регулировки будет переключаться между пунктами "Фокус", "Увеличение" и "Сдвиг".



4 Завершение



5 Отключите питание

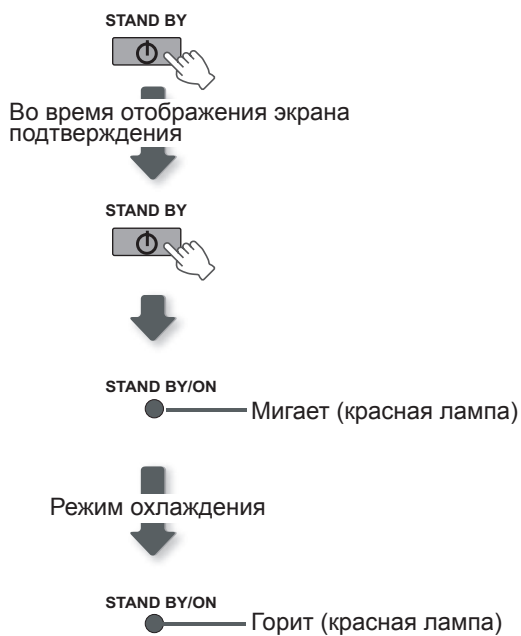

- После выключения питания крышка объектива закроется.
- Питания нельзя отключить на протяжении приблизительно 90 секунд после того, как оно было включено. Устройство начнет работать приблизительно через 90 секунд.
- Можно также нажать на кнопку **⏻/⏻** на устройстве для выключения питания. (стр. 13)
- Извлеките шнур питания, если устройство не будет использоваться продолжительное время.



ПОДСКАЗКИ

Можно временно скрыть изображение

Можно временно скрыть изображение



Когда изображение скрыто, будет мигать зеленый индикатор.

- Нажмите **HIDE** кнопку для отображения изображения.
- Нельзя отключить питание, когда изображение временно скрыто.



ПРИМЕЧАНИЕ

О режиме охлаждения

- Режим охлаждения предназначен для охлаждения лампы на протяжении приблизительно 60 секунд после завершения проецирования. Эта функция предотвращает повреждение или деформацию внутренних деталей устройства из-за перегрева лампы. Это также предотвращает разрыв лампы и преждевременное ограничение срока службы лампы.
- Во время режима охлаждения индикаторы [STANDBY ("режим ожидания")/ ON ("включено")] загорятся красным цветом.
- После завершения работы режима охлаждения устройство автоматически возвращается в режим ожидания.
- Не вынимайте шнур питания во время режима охлаждения. Это может сократить срок службы лампы и привести к неправильной работе устройства.

Удобные для использования функции во время проекции

Можно изменить размер экрана для проецируемого изображения или скрыть окружающую область изображения с ухудшенным качеством.

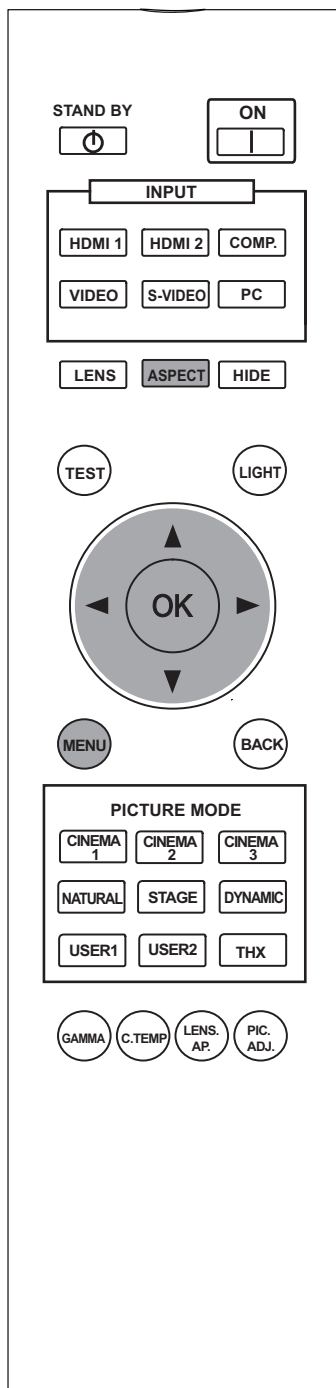

Настройка размера экрана

Проецируемое изображение можно настроить для наиболее подходящего размера экрана (Соотношение сторон).

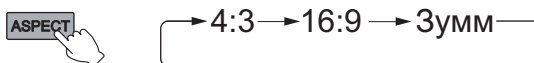

- Размер экрана можно также установить в разделе "Размер" меню настройки. (📖 стр. 37- **16**)
- В случае, когда сигнал ввода идет из компьютера, то будет доступна настройка "Размер (Компьютер)". (📖 стр. 37- **17**)

Ввод изображения и проецируемое изображение с различными настройками размера экрана

Входное изображение	Размер экрана		
	4 : 3	16 : 9	Зумм
<p>SDTV (4:3)</p>	<p>Соотношение сторон: Такое же Наиболее подходящий размер экрана</p>	<p>Соотношение сторон: Пейзаж Изображение растянуто по горизонтали</p>	<p>Соотношение сторон: Такое же Верх и низ изображения отсутствуют</p>
<p>SDTV(4:3) Изображение записано в пейзажном режиме (черные полосы сверху и внизу) с помощью программного обеспечения для DVD</p>	<p>Соотношение сторон: Такое же Проецируется малое изображение</p>	<p>Соотношение сторон: Пейзаж Изображение растянуто по горизонтали</p>	<p>Соотношение сторон: Такое же Наиболее подходящий размер экрана</p>

- В зависимости от вводимого изображения выбор значения "4:3" может привести к растяжению изображения по вертикали, в то время как выбор значения "16:9" является наиболее подходящим размером для экрана.

Маскирование окружающей поверхности изображения

Изображения, в которых качество внешней части снизилось, можно спроецировать с использованием маскирования (скрытия) окружающей области проецируемого изображения.

1 Отобразите изображение



← Изображение, в котором снизилось качество окружающей области.

2 Маскирование изображения

1 Откройте меню настроек

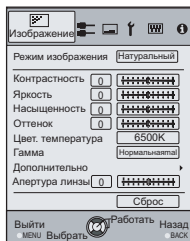

2 Выберите "Входы НЧ" → "Маскировка"

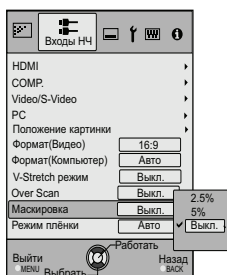
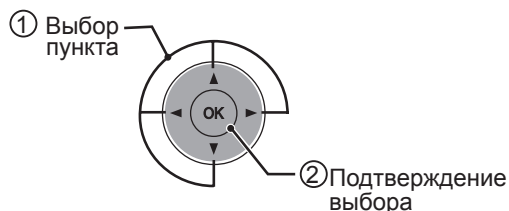

3 Установите значение маски

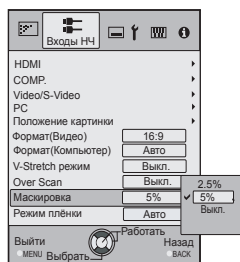
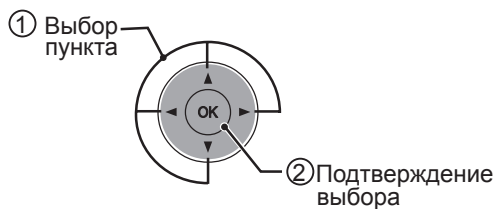

Например:
Во время изменения значения
"Маска" с "Выключено" → "5%"



3 Завершение



ПРИМЕЧАНИЕ

- Маскирование доступно только во время ввода изображений высокого разрешения.

Структура меню настроек

Структура меню данного прибора приведена ниже.



ОСТОРОЖНО!

- Некоторые пункты нельзя изменить без ввода.

Изображение	
01 Режим изображения	Отрегулируйте шаблон проецируемого изображения. Установка: Кино 1, Кино 2, Кино 3, Натуральный, Сцена, Динамичный, Пользоват.1, Пользоват. 2, ТНХ
02 Контрастность	Отрегулируйте контрастность проецируемого изображения. Установка: От (Черный) -50 до 50 (Белый)
03 Яркость	Отрегулируйте яркость проецируемого изображения. Установка: От (Темный) -50 до 50 (Светлый)
04 Насыщенность	Отрегулируйте глубину цвета проецируемого изображения. Установка: От (Светлый) -50 до 50 (Темный)
05 Оттенок	Отрегулируйте оттенок проецируемого изображения. Установка: От (Красный) -50 до 50 (Зеленый)
06 Цвет. температура	Устанавливает температуру цвета проецируемого изображения. Установка: 5800К, 6500К, 7500К, 9300К, Яркий, Пользоват.1, Пользоват.2, Пользоват.3
07 Гамма	Устанавливает характеристики шкалы проецируемого изображения. Установка: Нормальная, А, В, С, D, Пользоват.1, Пользоват.2, Пользоват.3
08 Дополнительно	Настраивает контуры изображения и детальную композицию изображения. Установка: Резкость, Шумоподавление, СТИ, Управление цветом, Clear Motion Drive
09 Апертура линзы	Установка апертуры объектива. Установка: -15 до 0
10 Сброс	Сброс настройки.

Входы НЧ	
11 HDMI	Настраивает входной сигнал HDMI. Установка: Вход, Цвет. пространство, Управление HDMI
12 COMP.	Настраивает входной сигнал для терминалов ввода компонентного видео. Установка: Y Pb/Cb Pr/Cr, RGB, SCART
13 Video/S-Video	Конфигурирует входные сигналы Video/S-Video. Установка: Установка NTSC, Система цвета
14 PC	Настройка входа ПК. Установка: Авто Настройка, Трекинг, Фаза, Положение Картинки
15 Положение картинки	Настраивает горизонтальное/вертикальное положение проецируемого изображения.
16 Формат(Видео)	Настраивает размер экрана для проецируемого изображения. Установка: 4:3, 16:9, Зумм
17 Формат (Компьютер)	Настраивает размер экрана для проецируемого изображения. Установка: Авто, 1:1, Полное
18 V-Stretch режим	В случае, если установлено значение "включено", то проецируемое изображение 2,35:1 будет увеличено в вертикальном положении до разрешения панели. Установка: Вкл. , Выкл.
19 Over Scan	Включение и отключение функции Over Scan для видеосигнала SD. Установка: Вкл. , Выкл.
20 Маскировка	Маскирует (скрывает) внешнюю область проецируемого изображения. Установка: 2.5%, 5%, Выкл.
21 Режим плёнки	Используется для просмотра фильмов, снятых на пленку. Установка: Авто, Кино, Выкл.

Установка	
22 Упр. объективом	Управляет моторизованной функцией объектива при настройке проектора Установка: Фокус, Зумм, Сдвиг, Тестовая картинка, Блокировка
23 Сведение	Осуществляет точную настройку 1 пикселя элемента для каждого незначительного сдвига цвета в горизонтальном/вертикальном направлении изображения. Установка: Красный горизон. , Зеленый горизон. , Синий по горизон. , Красный по верт. , Зеленый по верт. , Синий по верт.
24 Тип установки	Поворачивает изображение влево или вправо, вверх или вниз в зависимости от режима проекции проектора. Установка: Фронтальная, Фронт. сверху, Позади экрана, Позади сверху
25 Трапецеидальность	Коррекция трапецеидального искажения, вызванного размещением.
26 Настр. экрана	Коррекция смещения баланса белого, образовавшегося вследствие отражательных характеристик экрана. Установка: Выкл., А, В, С

Установки экр.	
27 Цвет фона	Настраивает цвет экрана, отображаемый во время отсутствия входного сигнала. Установка: Синий, Черный
28 Положение меню	Устанавливает расположение меню на экране. Возможные варианты расположения меню – это четыре угла или центр экрана.
29 Отображение меню	Устанавливает продолжительность отображения меню. Установка: 15 секунд, Вкл.
30 Отображение входа	Устанавливает необходимость вывода параметров входа при переключении входа. Установка: 5 секунд, Выкл.
31 Отображ. источника	Устанавливает, нужно ли отображать источник входных сигналов во время изменения входа. Установка: Вкл. , Выкл.
32 Логотип	Устанавливает, нужно ли отображать “Логотип” во время включения. Установка: Вкл. , Выкл.
33 Язык	Устанавливает язык, на котором будет отображаться меню (12 языков).

Настройки	
34 Мощность лампы	Настраивает выход источника электропитания лампы. Установка: Нормальная, Высокая
35 Триггер	Настройка выходных параметров триггерного разъема. Установка: Выкл. , Вкл. (питание), Вкл. (V-stretch)
36 Настраечная табл.	Отображает 6 различных типов настроечной таблицы.
37 Таймер выключения	Автоматически отключается, если в течение определенного времени не выполняются какие-либо операции. Установка: Откл. , 1 час, 2 часа, 3 часа, 4 часа
38 Высокогорье	Выберите этот параметр во время использования проектора в местах с низким атмосферным давлением (выше 900 метров над уровнем моря). Установка: Вкл. , Выкл.

Информация	
Отображаются тип входного разъема, название источника входного сигнала, разрешение компьютера, частота строк компьютера, частота кадров компьютера, глубина цвета и время работы лампы.	

Меню настройки

Проецируемые изображения могут быть настроены на нужный угол путем изменения исходных настроек.

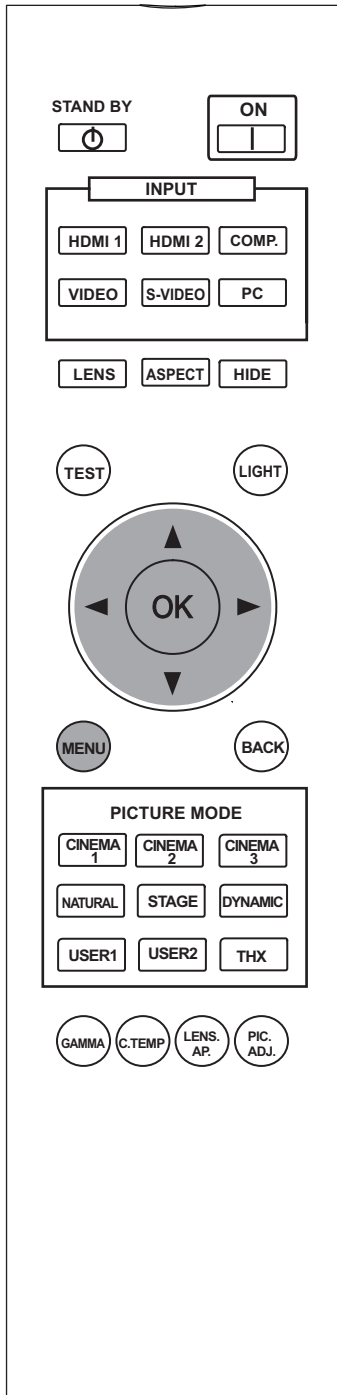

Управление меню

Например:

Во время изменения "Размера (Видео)" с "4:3" на "16:9".

1 Откройте меню настроек

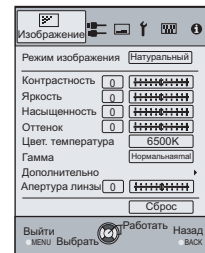

2 Выберите "Входы НЧ" → "Формат(Видео)"

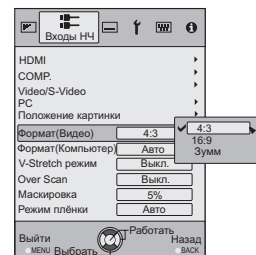
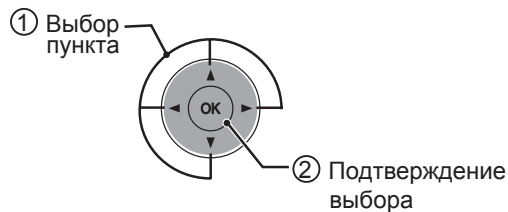

3 Установите значение "16:9"

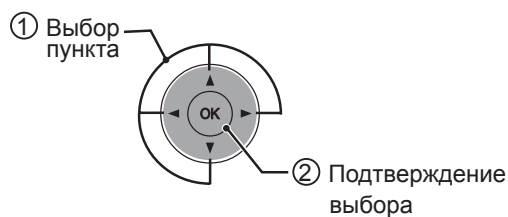

4 Завершение



Меню настройки

Значения, указанные в , предустановлены на заводе.

- Параметры, подлежащие настройке, могут отличаться в зависимости от входных сигналов.



ОСТОРОЖНО!

- Некоторые пункты нельзя изменить без ввода.

Изображение	
01 Режим изображения	
Выбор режима изображения(Кино1, Кино2, Кино3, Натуральный, Сцены, Динамичный, Пользоват.1, Пользоват.2, THX).	
Кино1	та настройка изображения лучше всего подходит для кинофильмов. Эта настройка лучше всего подходит для просмотра обычных фильмов.
Кино2	Это настройка изображения для достижения ярких оттенков, основанная на стандартах ТВ высокой четкости. Она лучше всего подходит для просмотра боевиков и фильмов с яркими цветами.
Кино3	Эта настройка изображения лучше всего подходит для просмотра анимационных изображений.
Натуральный	Это настройка изображения для естественных оттенков и тонов. Она подходит для просмотра записей спектаклей и видеозаписей.
Сцены	Эта настройка изображения лучше всего подходит для просмотра записей живых концертов и представлений.
Динамичный	Эта настройка изображения лучше всего подходит для просмотра изображений в помещении, в котором невозможно достичь полной темноты.
THX	Это настройка изображения, сертифицированная компанией THX Ltd.
02 Контрастность	
Отрегулируйте контрастность проецируемого изображения.	
	От (Черный) -50 до 50 (Белый)
03 Яркость	
Отрегулируйте яркость проецируемого изображения.	
	От (Темный) -50 до 50 (Светлый)
04 Насыщенность	
Отрегулируйте глубину цвета проецируемого изображения.	
	От (Светлый) -50 до 50 (Темный)
05 Оттенок	
Отрегулируйте оттенок проецируемого изображения.	
	От (Красный) -50 до 50 (Зеленый)

Меню настройки (Продолжение)

Изображение > Цвет. температура			
06 Цвет. температура			
Настраивает контуры изображения и детальную композицию изображения. (Невозможно настроить, если "Режим изображения" задан как "ТНХ".)			
5800K	Выберите, чтобы придать изображению красный оттенок.	Можно установить только сдвиг.	
6500K	Выберите, чтобы сбалансировать изображение.		
7500K	Выберите, чтобы придать изображению синий оттенок.		
9300K	Используется для увеличения более сильного голубоватого оттенка (больше, чем при 7500K).		
Яркий	Выберите, чтобы получить самое яркое изображение.		
Пользоват.1	Коррекция	Настройка значений усиления и смещения на основе выбранного значения коррекции (5800K, 6500K, 7500K, 9300K, Н.В.).	
		Размах (яркая часть)	красного (Меньше красного) -50 до 50 (Больше красного)
			зеленого (Меньше зеленого) -50 до 50 (Больше зеленого)
	синего (Меньше синего) -50 до 50 (Больше синего)		
	Отсечка (темная часть)	Красный (Меньше красного) -50 до 50 (Больше красного)	
		зеленого (Меньше зеленого) -50 до 50 (Больше зеленого)	
синего (Меньше синего) -50 до 50 (Больше синего)			
Пользоват.2	Коррекция	Настройка значений усиления и смещения на основе выбранного значения коррекции (5800K, 6500K, 7500K, 9300K, Н.В.).	
		Размах (яркая часть)	красного (Меньше красного) -50 до 50 (Больше красного)
			зеленого (Меньше зеленого) -50 до 50 (Больше зеленого)
	синего (Меньше синего) -50 до 50 (Больше синего)		
	Отсечка (темная часть)	красного (Меньше красного) -50 до 50 (Больше красного)	
		зеленого (Меньше зеленого) -50 до 50 (Больше зеленого)	
синего (Меньше синего) -50 до 50 (Больше синего)			
Пользоват.3	Коррекция	Настройка значений усиления и смещения на основе выбранного значения коррекции (5800K, 6500K, 7500K, 9300K, Н.В.).	
		Размах (яркая часть)	красного (Меньше красного) -50 до 50 (Больше красного)
			зеленого (Меньше зеленого) -50 до 50 (Больше зеленого)
	синего (Меньше синего) -50 до 50 (Больше синего)		
	Отсечка (темная часть)	красного (Меньше красного) -50 до 50 (Больше красного)	
		Зеленый (Меньше зеленого) -50 до 50 (Больше зеленого)	
синего (Меньше синего) -50 до 50 (Больше синего)			

- Красный, зеленый и синий цвета могут быть настроены и сохранены соответственно.
- Эту настройку можно осуществить также с пульта дистанционного управления. (📖 стр. 14)

Изображение > Гамма

07 Гамма

Устанавливает характеристики шкалы проецируемого изображения. (Невозможно настроить, если “Режим изображения” задан как “ТНХ”.)

Пользоват.1 Пользоват.2 Пользоват.3 (Настройка значения гаммы)	Нормальная	Для нормальных условий выберите эту настройку.	Это настройка для стандартных тонов.
	A	Установите значение гаммы “A”.	Это настройка для повышения интенсивности темных тонов.
	B	Установите значение гаммы “B”.	Это настройка для отображения характерных цветов киноплетки.
	C	Установите значение гаммы “C”.	Эта настройка обеспечивает еще более интенсивные темные тона, чем настройка “B”.
	D	Установите значение гаммы “D”.	Эта настройка обеспечивает более яркие средние тона.
			По желанию можно настроить три различных вида гаммы.
	Коррекция	Можно выбрать коэффициент (от 1,8 до 2,6) кривой гаммы.	
	Настройка гаммы*	Можно по-отдельности настроить значение кривой гаммы для цветов (Красный, Зеленый, Синий). Настройка “Белый” приведет к изменению всех значений “Красный, Зеленый, Синий”. Кривые коэффициента “гамма” показывают значение для “Зеленого”.	
	Копировать	Копировать настроенные данные гаммы.	
	Вставить	Вставить скопированные данные гаммы.	
	Сброс	Восстановить значения 2,2 коэффициентов гаммы, установленные для параметра “Коррекция”.	

- “Нормальная” подходит к нормальным условиям, однако можно выбрать остальные настройки согласно своим предпочтениям.
- Эту настройку можно осуществить также с пульта дистанционного управления. (📖 стр. 14)

* “Настройка гаммы”

- 1 Выберите шаблон коэффициента кривой гаммы (1,8 ~ 2,6) в меню “Коррекция”.
- 2 Выберите цвет, который должен быть настроен в окне настройки гаммы.

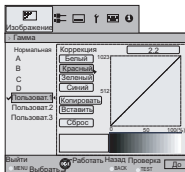

- 3 Настройте кривую гаммы в окне настройки кривой гаммы.

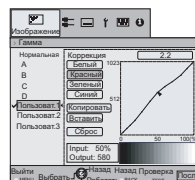
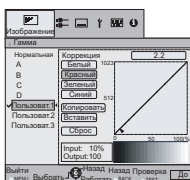

Выберите точку, в которой необходимо настроить шкалу (яркость) с помощью кнопок ◀/▶.

Настройте шкалу (яркость) с помощью кнопки ▲/▼.

- Можно переключаться между “До” и “После”, используя кнопку [TEST] на пульте дистанционного управления.

- 4 Завершение

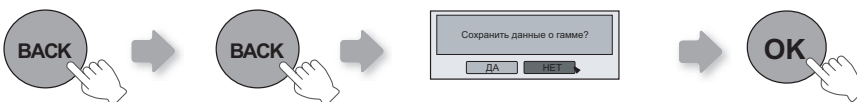

- При многократной настройке кривой гаммы возникают ошибки в расчете, и затем, возможно, не удастся установить исходную форму кривой гаммы. В этом случае выберите “Сброс”.

Меню настройки (Продолжение)

* Информация о командах “Копировать” и “Вставить”.

① Копирование данных настройки гаммы.

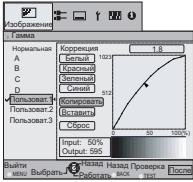

Выберите “Вставить” с помощью кнопок ▲ / ▼.

② Вставка скопированных данных.

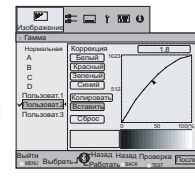
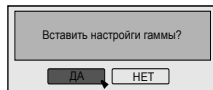
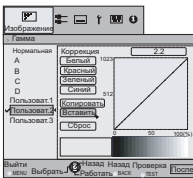

Выберите “Вставить” с помощью кнопок ◀ и ▶, а также ▲ и ▼.

- Данные настройки гаммы можно копировать во всех режимах, но вставлять их можно только в режимах “Пользоват. 1”, “Пользоват. 2” и “Пользоват. 3”.

Изображение

08 Дополнительно

Настраивает контуры изображения, детальную композицию изображения и цвет изображения. (Невозможно настроить, если “Режим изображения” задан как “ТНХ”.)

Резкость	Резкость	(Мягкий) 0-100 (резкий)	Регулирует контур изображения	
	Улучшение деталей	(Мягкий) –50-50 (сильный)	Подчеркивает детали изображения	
Шумоподавление*	Нерегулярное	(Мягкий) 0-16 (сильный)	Регулирует интенсивность удаления шума на изображении	
	На контурах	(Мягкий) 0-16 (сильный)	Регулирует интенсивность удаления ступенчатых шумов	
	Блочное	Вкл. Откл.	Уменьшает блочный шум Входной сигнал остается неизменным	
СТІ*	Выкл.	Входной сигнал остается неизменным		
	Низкий	Уменьшает смазанность цветов (Цветовая коррекция контуров)		
	Средний			
	Высокий			
* В случае поступления сигналов от жесткого диска или компьютера, параметры Шумоподавление и СТІ нельзя настроить.				
● Аббревиатуры СТІ: <u>C</u> olor <u>T</u> ransient <u>I</u> mprovement (Регулировка насыщенности цвета)				
Управление цветом*	Выкл.	Невозможно настроить цвет изображения.		
	Пользоват.1 Пользоват.2 Пользоват.3	Пауза	Выкл. Режим видео Вкл. Режим стоп-кадра	
		Настройка управления цветом*	Параметры каждого цвета можно настроить (“Красный, Желтый, Зеленый, Голубой, Синий и Пурпурный”).	
		Сброс	Возврат к настройкам производителя.	
Clear Motion Drive*	Выкл.	Повышение качества отображения быстро движущихся объектов для достижения четкого изображения с минимальным остаточным изображением.		
	Низкий			
	Высокий			
* Для режима “Clear Motion Drive” невозможно выбрать сигнал с компьютера. Более того, в зависимости от сцены, изображение может искажаться. В этом случае отключите данную функцию.				

* О “Настройка управления цветом”

- ① Установите режим изображения.
- ② Выберите цвет для настройки с помощью управления цветом.
- ③ Выберите настройку цвета.

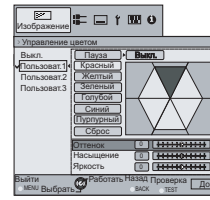
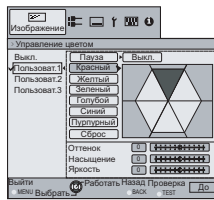

- ④ Выберите “Оттенок”, “Насыщенность” или “Яркость”, используя кнопку ▲ / ▼ .
- ⑤ Для настройки используйте кнопку ◀ / ▶ .



- Можно переключаться между “До” и “После”, используя кнопку [TEST] на пульте дистанционного управления.

⑥ Завершение



- После выбора пункта “Кино1”, “Кино2” или “Кино3” в меню “Режим изображения” и после настройки параметров в меню “Дополнительно” невозможно настроить яркость в любом режиме “Управление цветом”.

Изображение > Апертура линзы	
09 Апертура линзы	(Темнее) - от 15 до 0 (Ярче)
10 Сброс	Сброс настройки.

Входы НЧ > HDMI		
11 HDMI		
Настраивает входной сигнал HDMI.		
Вход	Авто	Автоматически конфигурирует входные сигналы
	Стандартный	Выберите, если динамический диапазон входных изображений составляет 16-235.
	Расширенный	Выберите, если динамический диапазон входных изображений составляет 0-255
Цвет. пространство	Авто	Автоматически конфигурирует входные сигналы
	YCbCr(4:4:4)	Выберите, если видеосигналы Y Cb Cr (4:4:4) являются входными.
	YCbCr(4:2:2)	Выберите, если видеосигналы Y Cb Cr (4:2:2) являются входными.
Управление HDMI	RGB	Выберите, если видеосигналы RGB являются входными.
	Вкл.	Разрешает связь CEC
	Выкл.	Запрещает связь CEC

- Настройка доступна, только если выбран разъем HDMI.
- При подключении некоторых источников входного сигнала функция “Авто (вход)” не будет работать должным образом. В таких случаях используйте режим “Стандартный” или “Расширенный”.
- Аббревиатура CEC: Consumer Electronics Control (Стандарт управления бытовой техникой)

Меню настройки (Продолжение)

Входы НЧ > COMP.		
12 COMP.		
Настраивает входной сигнал для терминалов ввода компонентного видео.		
Цвет. пространство	Y Pb/Cb Pr/Cr	Выберите, если сигналы компонентного видео являются входными.
	RGB	Выберите, если видеосигналы RGB являются входными.
	SCART	Выберите, если видеосигналы RGB и синхросигналы вводятся через интерфейс SCART (для Европы).

- Данная настройка доступна только в случае выбора входа компонентного видео.

Входы НЧ > Video/S-Video		
13 Video/S-Video		
Конфигурирует входные сигналы Video/S-Video.		
Установка NTSC	0IRE	Регулирует градации для сигналов без установки значения 7.5 IRE
	7.5IRE	Регулирует градации для сигналов с установкой значения 7.5 IRE
● Настраивайте только в случае, если сигналы NTSC поступают с входов Video или S-Video.		
Система цвета	Авто	Автоматически конфигурирует систему цветов.
	NTSC	Выберите это значение, если установлена система цвета NTSC.
	NTSC4.43	Выберите это значение, если установлена система цвета NTSC4.43.
	PAL	Выберите это значение, если установлена система цвета PAL.
	PAL-M	Выберите это значение, если установлена система цвета PAL-M.
	PAL-N	Выберите это значение, если установлена система цвета PAL-N.
	SECAM	Выберите это значение, если установлена система цвета SECAM.

- Настройка доступна только в том случае, если изображение выводится через видеосигнал или сигнал S-видео.

Входы НЧ > PC	
14 PC	
Настройка входа ПК.	
Авто Настройка	Автоматическая регулировка режимов “Трекинг”, “фаза” и “Положение Картинки”.
Трекинг	Отрегулируйте горизонтальный размер и область вывода изображения. (Эти параметры могут изменяться в зависимости от сигнала, но обычно регулировка не требуется).
Фаза	Отрегулируйте дрожащие и смазанные изображения. (Эти параметры могут изменяться в зависимости от сигнала, но обычно регулировка не требуется).
Положение Картинки	Отрегулируйте положение изображения на экране.

- Этот параметр настраивается только при выборе входного сигнала с ПК.

Входы НЧ > Положение картинки	
15 Положение картинки	
Настраивает горизонтальное/вертикальное положение проецируемого изображения.	

- Положение изображения может меняться в зависимости от входных сигналов. Изображение некоторых сигналов невозможно вывести в полном объеме. Отрегулируйте положение изображения, используя данное меню для правильного вывода изображения.

Входы НЧ > Формат(Видео)

16 Формат(Видео)

Настраивает размер экрана для проецируемого изображения.

4:3	Устанавливает формат проецируемого изображения 4:3.
16:9	Устанавливает формат проецируемого изображения 16:9.
Зумм	Изменение масштаба. (Данный элемент нельзя выбрать при поступлении сигнала с жесткого диска).

- Выберите это значение, если установлена система цвета SECAM. (📖стр. 14)
- Во время передачи сигналов ПК элементов не удастся выбрать элементы.

Входы НЧ > Формат(Компьютер)

17 Формат(Компьютер)

Настраивает размер экрана для проецируемого изображения.

Авто	Увеличивает изображение (сигнал с ПК) по горизонтали и вертикали до вписывания в высоту панели и отображает изображение в исходном формате.
1:1	Отображает сигнал ПК, соответствующий панели, в соотношении одна точка на пиксел. Экран ПК может быть показан в исходном размере.
Полное	Увеличивает размер (сигнал с ПК) по горизонтали и вертикали.

- Эту настройку можно также осуществить с пульта дистанционного управления. (📖стр. 14)
- Эту настройку можно осуществить с сигналами SD или HD.

Входы НЧ > V-Stretch режим (во время ввода видеосигналов HD или SD)

18 V-Stretch режим

В случае, если установлено значение “включено”, то проецируемое изображение 2,35:1 будет увеличено в вертикальном положении до разрешения панели.

Вкл.	Проецируемое изображение 2,35:1 будет увеличено в вертикальном положении до разрешения панели.
Выкл.	Проецирует 2,35:1 изображение в исходном виде. (Вверху и внизу будут отображаться черные полосы.)

- Эту настройку нельзя осуществить с сигналами от компьютера.



Входы НЧ > Over Scan

19 Over Scan

Включение и отключение функции Over Scan для видеосигнала SD.

Вкл.	Осуществить Over scan вверх, слева, внизу и справа на 2,5% в каждом случае.
Выкл.	Не осуществляйте Over Scan.

- Эта настройка недоступна во время ввода сигнала с компьютера или сигнала HD.

Входы НЧ > Маскировка

20 Маскировка

Маскирует (скрывает) внешнюю область проецируемого изображения.

2.5%	Маска составляет 2,5% размера экрана.
5%	Маска составляет 5% размера экрана.
Выкл.	Отсутствует маскировка.

- Маскировка доступна только во время ввода изображений высокого разрешения.

Меню настройки (Продолжение)

Входы НЧ > Режим плёнки

21 Режим плёнки

Используется для просмотра фильмов, снятых на пленку.

Авто	Определив, является ли изображение фильмом с частотой кадров 24 кадра/с или видеоизображением с частотой кадров 60 (50) кадров/с, измените настройку на оптимальное прогрессивное преобразование.
Кино	Коррекция неестественного движения видеоизображения, преобразованного методом pulldown из формата 24 кадров/с в 60 (50) кадров/с и обратно в 24 кадра в секунду.
Выкл.	Установка соответствующего прогрессивного преобразования для видеоизображения.

- Можно выбрать только режимы 480i, 576i, 1080i.
- Выберите пункт “Авто” или “Выкл.”, если эта функция не работает должным образом. В частности, при просмотре видеозаписей эта функция не работает должным образом.

Установка > Упр. объективом

22 Упр. объективом

Управляет моторизованной функцией объектива при настройке проектора

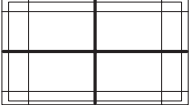
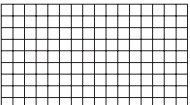
Фокус	Функция регулировки фокуса объектива.
Зумм	Функция регулировки масштабирования объектива.
Сдвиг	Функция регулировки перемещения объектива (нажмите клавиши вверх/вниз/вправо/влево для перемещения экрана).
Тестовая картинка	
Вкл.	<p>Вывод изображения в соответствии с заданными выше пунктами. Отображение для настроек “Увеличение” и “Перемещение”. (Изображение больших зеленых сеток)</p>  <p>Отображение для настройки “Фокус”. (Изображение небольших зеленых сеток)</p> 
Выкл.	Отображение внешнего входного сигнала без отображения тестовой картинки.
Блокировка	
Вкл.	Отключает режим регулировки объектива. Данное предупреждение выводится при нажатии кнопки [LENS] на пульте дистанционного управления.
Выкл.	Включает режим регулировки объектива.

Установка > Сведение

23 Сведение

Осуществляет точную настройку 1 пикселя элемента для каждого незначительного сдвига цвета в горизонтальном/вертикальном направлении изображения.

Красный горизон.	От (Сдвиг красного влево) 1 до 7 (сдвиг красного вправо)
Зеленый горизон.	От (Сдвиг зеленого влево) 1 до 7 (сдвиг зеленого вправо)
Синий по горизон.	От (Сдвиг синего влево) 1 до 7 (сдвиг синего вправо)
Красный по верт.	От (Сдвиг красного вниз) 1 до 5 (Сдвиг красного вверх)
Зеленый по верт.	От (Сдвиг зеленого вниз) 1 до 5 (Сдвиг зеленого вверх)
Синий по верт.	От (Сдвиг синего вниз) 1 до 5 (Сдвиг синего вверх)

- Горизонтальное и вертикальное положения реверсируются во время отражения изображения слева направо или снизу вверх.
- Для настройки используйте неподвижные изображения с четкими очертаниями.
- Поскольку настройки незначительны, то для некоторых изображений эффект сложно заметить.

Установка > Тип установки

24 Тип установки

Поворачивает изображение влево или вправо, вверх или вниз в зависимости от режима проекции проектора.

Фронтальная	Выберите данный режим для настольной прямой проекции.
Фронт. сверху	Выберите данный режим для прямой проекции на потолок.
Позади экрана	Выберите этот режим для настольной обратной проекции.
Позади сверху	Выберите этот режим для обратной проекции на потолок.

Установка > Трапецеидальность

25 Трапецеидальность

Коррекция трапецеидального искажения, вызванного размещением.

- Если "Настройка сдвига" превышает 0%, изображение может проецироваться на экран неправильно ври компенсации трапецеидального искажения. (📖стр. 21)

Установка > Настр. экрана

26 Настр. экрана

Коррекция смещения баланса белого, образовавшегося вследствие отражательных характеристик экрана.

Выкл.	Коррекция не выполняется. (Обычно эта функция отключена.)
A	Придает слегка красноватый оттенок.
B	Придает слегка зеленоватый оттенок.
C	Придает слегка синеватый оттенок.

Установки экр. > Цвет фона

27 Цвет фона

Настраивает цвет экрана, отображаемый во время отсутствия входного сигнала.

Синий	Устанавливает цвет экрана "Синий".
Черный	Устанавливает цвет экрана "Черный".

Установки экр. > Положение меню

28 Положение меню

Устанавливает расположение меню на экране. Возможные варианты расположения меню – это четыре угла или центр экрана.

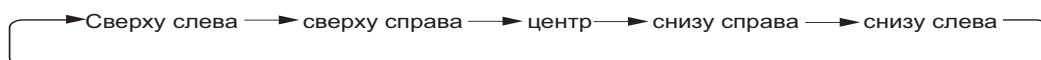

- Это можно также отобразить с пульта дистанционного управления (📖стр. 14)

Установки экр. > Отображение меню

29 Отображение меню

Устанавливает продолжительность отображения меню.

15 секунд	Отображение на протяжении 15 секунд
Вкл.	Всегда отображать.

Меню настройки (Продолжение)

Установки экр. > Отображение входа

30 Отображение входа

Устанавливает необходимость вывода параметров входа при переключении входа.

5 секунд	Отображение на протяжении 5 секунд
Выкл.	Не отображать.

Установки экр. > Отображ. источника

31 Отображ. источника

Устанавливает, нужно ли отображать источник входных сигналов во время изменения входа.

Вкл.	Отображает источник входных сигналов.
Выкл.	Не отображать.

Установки экр. > Логотип

32 Логотип

Устанавливает, нужно ли отображать "Логотип" во время включения.

Вкл.	Отображение на протяжении 5 секунд
Выкл.	Не отображать.

Установки экр. > Язык

33 Язык

Устанавливает язык, на котором будет отображаться меню.

日本語	Японский
English	Английский
Deutsch	Немецкий
Español	Испанский
Italiano	Итальянский
Français	Французский
Português	Португальский
Nederlands	Голландский
Svenska	Шведский
Norsk	Норвежский
Русский	Русский
中文	Китайский

Настройки > Мощность лампы

34 Мощность лампы

Настраивает выход источника электропитания лампы.

Нормальная	Для нормальных условий выберите эту настройку. (150 Вт)
Высокая	Выберите, если сложно смотреть на изображение в освещенной комнате. (200 Вт)

- Настройки нельзя изменить на протяжении приблизительно 90 секунд после включения устройства.
- Настройки нельзя изменить на протяжении приблизительно 60 секунд после их применения.

Настройки > Триггер

35 Триггер

Настройка выходных параметров триггерного разъема.

Выкл.	Не включать.
Вкл. (питание)	Перемещать экран ВВЕРХ/ВНИЗ в соответствии с мощностью.
Вкл. (V-stretch)	Управлять анаморфным объективом в соответствии с параметром "V-Stretch".

Настройки > Настраечная табл.

36 Настраечная табл.

Отображает 6 различных типов настроечной таблицы. Проверка состояния цвета и тона, а также размера пикселей. Используйте эту функцию при необходимости.

- Это можно также отобразить с пульта дистанционного управления (📖 стр. 14)

Настройки > Таймер выключения

37 Таймер выключения

Автоматически отключается, если в течение определенного времени не выполняются какие-либо операции.

Откл.	Отключает таймер.
1 час	Автоматическое отключение через 1 час.
2 часа	Автоматическое отключение через 2 часа.
3 часа	Автоматическое отключение через 3 часа.
4 часа	Автоматическое отключение через 4 часа.

Настройки > Высокогорье

38 Высокогорье

Выберите этот параметр во время использования проектора в местах с низким атмосферным давлением (выше 900 метров над уровнем моря).

Вкл.	Включено.
Выкл.	Отключено.

Информация

Вход	Отображение текущего выбранного видеовхода.
Тип вход. сигнала	Отображение типа текущего сигнала видеовхода (При входе сигнала ПК этот элемент не будет отображаться)
Разрешение	Для сигнала с компьютера отображается разрешение.
Частота строк	Для сигнала с компьютера отображается горизонтальная развертка.
Частота кадров	Для сигнала с компьютера отображается вертикальная развертка.
Обработка цвета	Выводит битовую глубину (глубину цвета) видеосигналов на входе с устройств HDMI. [Deep Color (Глубокий цвет) не выводится, если на входе сигнал Y Cb Cr (4:2:2).]
Наработка лампы	Выводит общее количество часов работы лампы.

Настройка проецируемого изображения

Проецируемое изображение можно настроить для получения требуемого качества, а затем сохранить измененные значения. (Режим изображения) Кроме пяти предустановленных настроек Кино 1, Кино 2, Кино 3, Натуральный, Игровой, Динамичный, THX, имеются 2 дополнительных определяемых пользователем режима изображения.

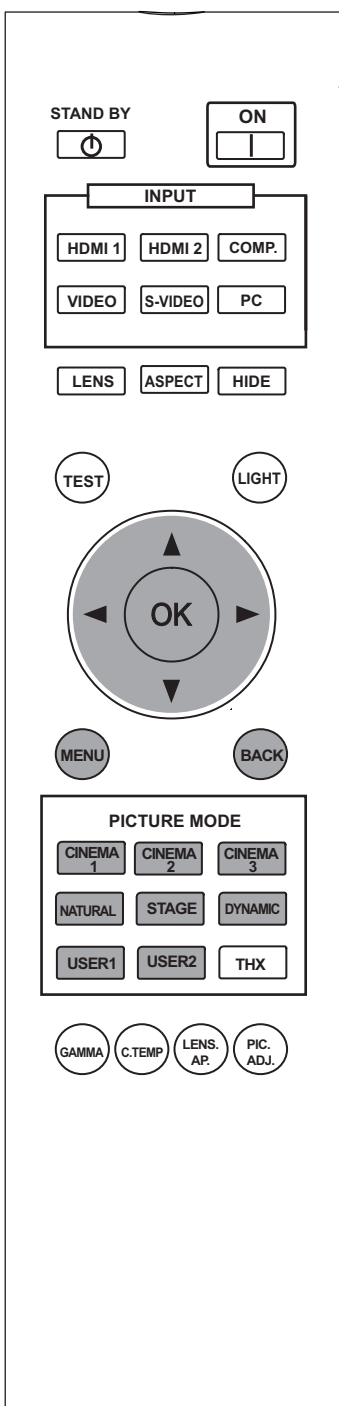

Изменение первоначальных настроек режима изображения.

“Контрастность”, “Яркость”, “Насыщенность”, “Оттенок”, “Цвет температура”, “Гамма”, “Резкость”, “Шумоподавитель(NR)”, “СТ1” “Апертура линзы”, “Clear Motion Drive” записываются для каждого из режимов изображения.

1 Выберите режим изображения



2 Настройте качество изображения

Пример: регулировка параметра “Контрастность”

1 Откройте меню настроек



2 Выберите пункт “Изображение” → “Контрастность”

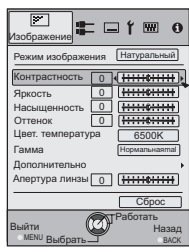
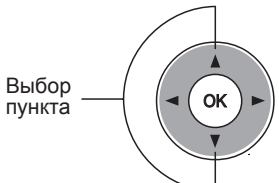

3 Измените значение

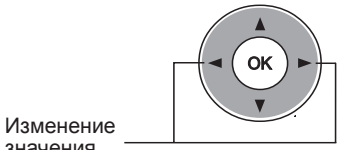

4 Завершение настройки



3 Можно также настроить другие параметры

4 Завершение



- “Цвет. температура”, “Гамма”, “Апертура линзы” можно также настроить с помощью пульта ДУ. (стр. 14)

Выбор определяемого пользователем режима изображения

1 Выберите режим изображения



2 Настройте качество изображения

- Описание настройки качества изображения приведено в пункте “Изменение начальной настройки режима изображения (Picture Mode)”. (стр. 42)

3 Завершение



Выбор определяемого пользователем режима изображения в меню

1 Настройте качество изображения

- Описание настройки качества изображения приведено в пункте “Изменение начальной настройки режима изображения (Picture Mode)”. (стр. 42)

2 Откройте меню настроек



3 Выберите пункт “Изображение”

➔ “Режим изображения” ➔
“Натуральный”

① Выбор пункта



② Подтверждение выбора



4 Подтвердите выбор



ОСТОРОЖНО!

- Внесенные изменения не вступят в силу, если перед их подтверждением будет выбран другой режим изображения.

Поиск и устранение неисправностей

Перед отправкой устройства официальному дилеру для выполнения ремонта ознакомьтесь со следующей информацией.

Следующие проявления не являются неисправностью.

■ Если отображаемое на экране изображение не искажено, не следует беспокоиться в следующих случаях.

- Часть верхней поверхности или передняя панель проектора сильно нагрета.
- В проекторе слышен скрип.
- Из устройства слышится звук работы.
- На некоторых экранах происходит смазывание цвета.

■ Если нормальная работа проектора невозможна из-за атмосферных помех или шума, выполните следующие действия.

- ① Переведите устройство в режим ожидания, выньте вилку из розетки, а затем снова вставьте вилку в розетку.
- ② Нажмите кнопку питания проектора, чтобы включить его.

■ В выключенном состоянии лампа может издавать звуки, но это не представляет опасности.

■ Устройство D-ILA изготовлено с применением высокоточной технологии, однако возможно наличие неработающих или постоянно горящих пикселей.

Проектор не включается		
Подсоединен ли шнур питания?	Плотно вставьте вилку шнура питания в розетку.	📖 стр. 24
Правильно ли закрыта крышка лампы?	Переведите устройство в режим ожидания, выньте вилку из розетки и правильно закройте крышку лампы. Затем снова вставьте вилку шнура питания в электрическую розетку.	📖 стр. 49
Лампа находится в режиме охлаждения?	Снова включите питание после того, как лампа остынет.	📖 стр. 25

Проецируемое изображение стало слишком темным		
Срок службы лампы подходит к концу?	Проверьте время работы лампы в меню информации. Если срок службы лампы подходит к концу, подготовьте новый блок лампы или замените его.	📖 стр. 48 – 50

После включения проектор работает нормально, но через несколько минут неожиданно выключается		
Проверьте, не закрыты ли вентиляционные отверстия.	Переведите устройство в режим ожидания, выньте вилку из розетки и уберите предметы, закрывающие вентиляционные отверстия. Затем снова вставьте вилку шнура питания в электрическую розетку.	📖 стр. 12 – 13
Проверьте, не загрязнен ли фильтр.	Очистите фильтр.	📖 стр. 51

Изображение отсутствует		
Правильно ли выбран источник видеосигнала?	Выберите правильный источник видеосигнала.	📖 стр. 24
Правильно ли подключено аудио/видеоустройство?	Правильно подключите аудио/видеоустройство.	📖 стр. 16 – 20
Включено ли аудио/видеоустройство?	Включите аудио/видеоустройство и начните воспроизведение видеозаписи.	📖 стр. 24
Правильно ли выводится сигнал с аудио/видеоустройства?	Правильно настройте аудио/видеоустройство.	📖 стр. 16 – 20
Правильно ли настроен входной разъем?	Установите в меню настройки значение “COMP.” и “HDMI” в соответствии с входным сигналом.	📖 стр. 35- 11 📖 стр. 36- 12
Проверьте, не используется ли функция временного отключения изображения.	Нажмите кнопку [HIDE], чтобы вернуть изображение.	📖 стр. 25

Не удается проецировать изображение		
При подключении посредством входа HDMI изображение мигает или не отображается?	Используйте кабель HDMI меньшей длины.	📖 стр. 18

Не удается вывести изображение через терминал HDMI		
Установлено ли для функции «Управление HDMI» значение «Выкл.»?	Установите для функции «Управление HDMI» значение «Выкл.».	стр. 35- 11

- Даже если для функции «Управление HDMI» установлено значение «Вкл.», возможно, не удастся нормально отобразить изображение с помощью ряда устройств.

Цвета не отображаются или выглядят странно		
Правильно ли настроено изображение?	Настройте значения «Насыщенность» и «Оттенок» в меню настройки.	стр. 31- 04 05

Изображение размыто		
Проверьте, правильно ли отрегулирован фокус.	Отрегулируйте фокус.	стр. 24
Проверьте, не установлен ли проектор слишком близко или слишком далеко от экрана.	Установите проектор на допустимом расстоянии от экрана.	стр. 21 стр. 22

Изображение отсутствует		
Проверьте настройку маски экрана.	Установите для параметра «Маскировка» в меню настройки значение «Выкл.».	стр. 27 стр. 37- 20
Проверьте, не смещено ли изображение.	Измените значение параметра «Положение картинки» в меню настройки, чтобы предотвратить пропадание изображения.	стр. 36- 15

Не работает пульт ДУ		
Проверьте, правильно ли установлены батарейки.	Соблюдайте полярность (⊕ и ⊖) при установке батареек.	стр. 15
Проверьте заряд батареек.	Замените батареи.	стр. 15
Проверьте, нет ли препятствий между пультом ДУ и датчиком ДУ.	Уберите препятствия.	стр. 15
Проверьте, не слишком ли велико расстояние от пульта ДУ до проектора.	Используйте пульт ДУ ближе к проектору.	стр. 15

Внезапное отключение питания		
Проверьте настройку таймера выключения.	Установите для параметра «Таймер выключения» в меню настройки значение «Откл.».	стр. 41- 37

Действия при отображении сообщений

Сообщение	Причина и действия
<div style="border: 1px solid gray; padding: 5px; margin-bottom: 5px; text-align: center;">COMP.</div> <div style="border: 1px solid gray; padding: 5px; text-align: center;">Нет сигнала</div>	<p>Ко входному разъему не подключено устройство. Устройство подключено к входному разъему, но сигнал не поступает.</p> <p>➔ Подайте видеосигнал.</p>
<div style="border: 1px solid gray; padding: 5px; text-align: center; width: 100px; margin: 0 auto;">COMP.</div>	<p>Подается видеосигнал, который не поддерживается этим устройством.</p> <p>➔ Подавайте на вход только те сигналы, которые поддерживаются этим устройством.</p> <p>* Наименования входных разъемов, таких как COMP., будут выводиться желтым цветом.</p>
<div style="border: 1px solid gray; padding: 5px; margin: 0 auto; width: 150px;"> <div style="border: 1px solid gray; padding: 5px; text-align: center; width: 100%;">Замените лампу</div> <div style="text-align: right; font-size: small; margin-top: 5px;">Назад ● BACK</div> </div>	<p>Это сообщение отображается, если время работы лампы превысило 2900 часов. Чтобы закрыть это сообщение, нажмите кнопку [Back].</p> <p>➔ Подготовьте новый ламповый блок и замените его как можно скорее. После замены лампы сбросьте счетчик работы лампы. (стр. 48 – 50)</p>

О предупреждающих индикаторах

С помощью индикаторов отображается общее время работы лампы или режим предупреждения устройства.

Информация о панели индикаторов в нормальном режиме работы см. в пункте “Элементы управления и функции”. (стр. 12)

№	Индикатор			Время мигания	удлинение	Интервал мигания	Описание	
	WARNING	LAMP	STANDBY/ON					
1	-	-	Горит красным цветом	-	-	-	В режиме ожидания	
2	-	-	Горит зеленым цветом	-	-	-	Питание включено (скрытие изображения выключено)	
3	-	-	Мигает индикатор гаснет	0.5 секунды	непрерывный	-	Питание включено (скрытие изображения включено)	
4	-	-	Мигает индикатор гаснет	0.5 секунды	непрерывный	-	В режиме охлаждения	
6	-	Горит гаснет	-	-	-	-	Приближается срок замены лампы (стр. 48 – 50) (Если время работы лампы превысило 2900 часов)	
7	-	Горит гаснет	-	-	-	-	Истек срок службы лампы (стр. 48 – 50) (Если время работы лампы превысило 3000 часов)	
8	Горит гаснет	Мигает гаснет	-	0.25 секунды	1 раз	0.75 секунды	Лампа не загорается, изображение не проецируется	
9				0.25 секунды	2 раза	0.75 секунды	Лампа выключена во время проецирования	
10				0.25 секунды	3 раза	0.75 секунды	Снята крышка лампы	
11	Мигает гаснет	-	-	0.25 секунды	1 раз	0.75 секунды	Нарушения в подаче питания	
12				0.25 секунды	2 раза	0.75 секунды	Остановился охлаждающий вентилятор (из-за заклинивания)	
13				0.25 секунды	3 раза	0.75 секунды	Слишком высокая внутренняя температура	
14				0.25 секунды	4 раза	0.75 секунды	Слишком высокая температура окружающего воздуха	
15				0.25 секунды	1 раз	0.75 секунды	Неисправность электрической цепи (неисправность цепи управления)	
17				0.25 секунды	2 раза	0.75 секунды	Неисправность электрической цепи (неисправность связи цепи управления)	
18				0.25 секунды	3 раза	0.75 секунды	Неисправность электрической цепи (неисправность цепи управления изображением)	
19				0.25 секунды	4 раза	0.75 секунды	Нарушения при автоматическом закрытии объектива	

Начало работы

Подготовка

Основные функции

Настройки

Поиск и устранение неисправностей

Прочие

Действия в режиме предупреждения

При установке предупреждающего режима устройства (№ 7-17) проекция автоматически будет приостановлена, а также в течение приблизительно 60 секунд будет работать охлаждающий вентилятор.

После того, как вентилятор остановится, выньте вилку из розетки.

Затем выполните следующие действия.

№	Проверка	Действие
7	<ul style="list-style-type: none"> Проверьте, не подверглось ли устройство удару во время работы. Проверьте, правильно ли установлены блок лампы и крышка лампы. Проверьте, не препятствуют ли посторонние предметы работе автоматической крышке объектива. 	Снова включите питание.
8		
9		
17		
10	<ul style="list-style-type: none"> Проверьте, не закрыты ли вентиляционные отверстия посторонними предметами. Проверьте температуру окружающего воздуха. 	Подождите, пока устройство остынет. После этого снова включите питание.
11		
12		
13		
14		
15		
16		

Если индикаторы снова укажут на режим предупреждения, дождитесь остановки охлаждающего вентилятора, затем выньте вилку из розетки. Затем обратитесь к официальному дилеру для проведения ремонта.

Замена лампы

Лампа является расходным материалом. Если изображение стало слишком темным или лампа выключается, замените блок лампы.

- На завершение срока службы лампы указывают индикаторы и отображение на экране соответствующего сообщения. (стр. 46-47)



ОСТОРОЖНО!

- Выньте вилку шнура питания из электрической розетки. Несоблюдение этого требования может привести к травме или поражению электрическим током.
- Перед заменой блока лампы выключите устройство и дайте ему остыть в течение 1 часа или более. Высокая температура лампы может привести к ожогам.
- Не ударяйте блок лампы. Лампа может разбиться.
- Не очищайте внутреннюю часть устройства с помощью воспламеняющихся средств. Это может привести к возгоранию.



ПРИМЕЧАНИЕ

Срок службы лампы

- При выборе для параметра “Мощность лампы” значения “Нормальная” срок службы лампы будет составлять приблизительно 3000 часов. Это приблизительный, не гарантированный срок службы.
- В зависимости от условий работы срок службы лампы может составлять менее 3000 часов.
- По окончании срока службы лампы ее эффективность быстро снижается.
- Если изображение становится темным, приобретает неестественный оттенок или мигает, замените лампу новой.

Приобретение блока лампы

Проконсультируйтесь с официальным дилером.

- Блок лампы
Номер детали: BHL5010-S

Процедура замены лампы

1 Снимите крышку лампы.

- Открутите винты с помощью крестовой отвертки ⊕

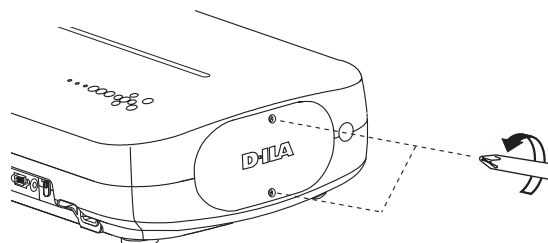

2 Ослабьте два винта блока лампы

- Ослабьте винты с помощью крестовой отвертки ⊕

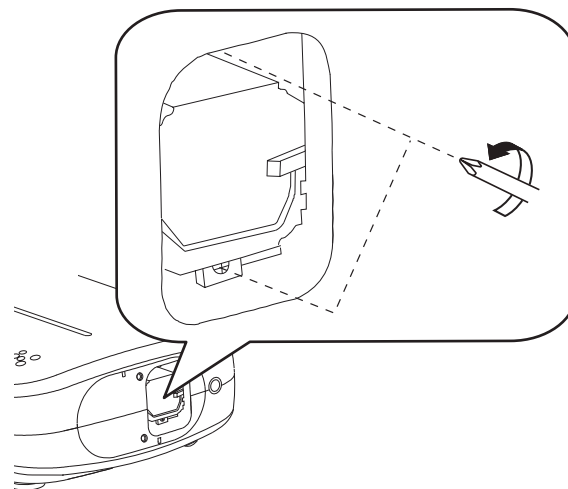

3 Извлеките блок лампы

- Возьмитесь за ручку и извлеките блок лампы.

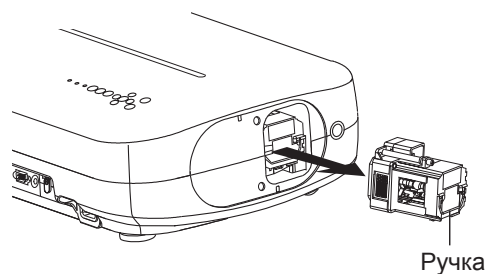

Ручка

4 Установите новый блок лампы

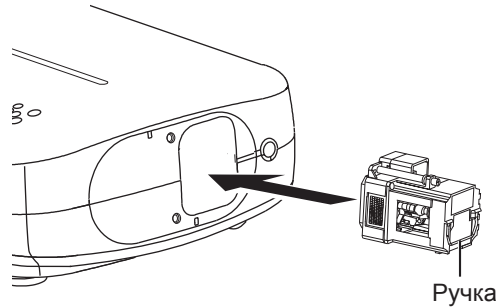

- Используйте только оригинальный блок лампы. Не пытайтесь повторно использовать старый блок лампы. Это может привести к повреждению оборудования.
- Не касайтесь поверхности новой лампы. Это может сократить срок службы лампы и привести к ее взрыву.

5 Затяните винты нового блока лампы

- Затяните винты с помощью крестовой отвертки ⊕

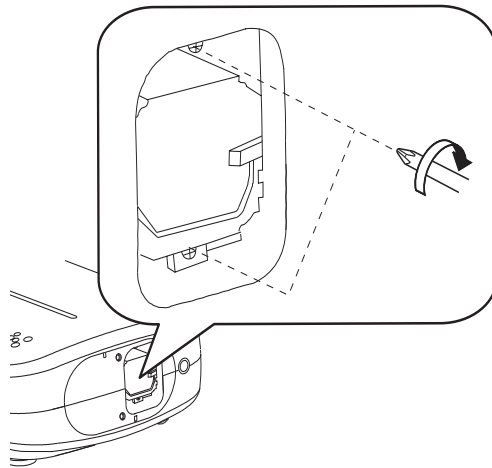

Поле замены лампы

- Не размещайте старый блок лампы в местах, доступных детям или рядом с горючими материалами.
- Утилизируйте использованные блоки ламп так же, как лампы люминесцентного освещения. Следуйте правилам утилизации, принятым в вашем регионе.

6 Прикрепите крышку лампы

- Вставьте верхнюю часть крышки лампы (с 2 выступами) в устройство.
- Закрепите винты с помощью крестовой отвертки ⊕.

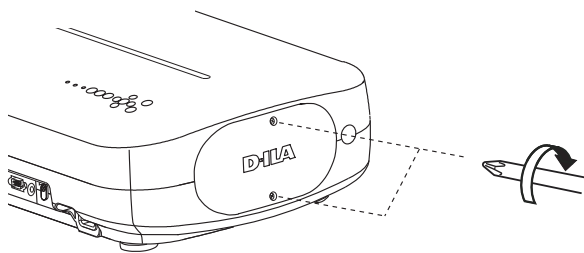

Замена лампы (продолжение)

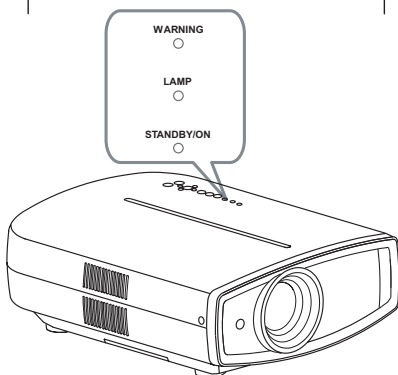
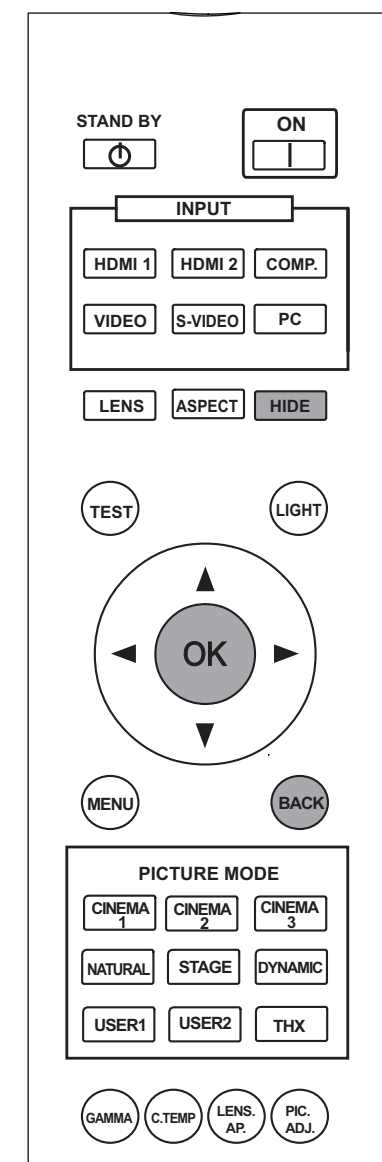

ОСТОРОЖНО!

- Сбрасывайте счетчик времени работы лампы только при замене лампы.
- Никогда не обнуляйте счетчик, если лампа еще используется. Это может привести к невозможности определения срока службы лампы и ее взрыву.

Сброс времени работы лампы

После замены лампы сбросьте счетчик времени работы лампы.

- 1 **Вставьте вилку шнура питания в электрическую розетку.**

STANDBY/ON  Горит красным цветом

- 2 **Выполняйте действия с помощью пульта ДУ в режиме ожидания (проектор подсоединен к сети, но не включен).**

- Нажимайте кнопки в указанной последовательности.
- Нажимайте кнопки с интервалом 2 секунды. Держите последнюю кнопку нажатой в течение 2 секунд или более.

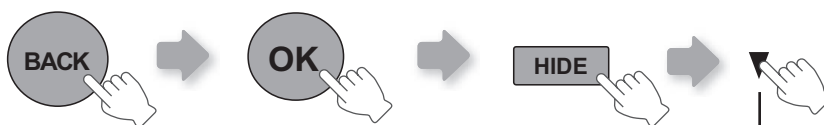

Держите кнопку нажатой в течение 2 или более секунд

- Индикатор [STANDBY/ON] и индикатор [LAMP] ([ОЖИДАНИЕ/ВКЛ]/ЛАМПА) мигают попеременно в течение 3 секунд. После этого устройство перейдет в режим ожидания.

Очистка и замена фильтра

Регулярно очищайте фильтр во избежание снижения притока воздуха, которое может привести к неисправности.

1 Извлеките внутренний фильтр

Поднимите, нажимая на выступ

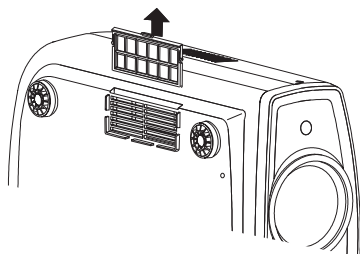

2 Очистите фильтр

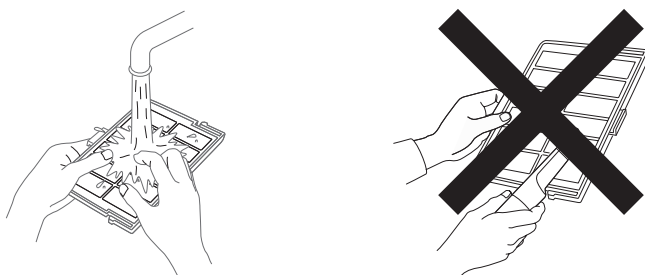

- Промойте фильтр водой и высушите его в тени.
- В случае сильного загрязнения рекомендуется использовать нейтральное моющее средство. При использовании нейтрального моющего средства надевайте резиновые перчатки.
- Полностью высушите промытый фильтр перед его установкой. В противном случае имеется риск возникновения неисправности или поражения электрическим током.
- Не очищайте фильтр пылесосом или сжатым воздухом. Это может повредить мягкий фильтр.

3 Установите внутренний фильтр

Проверьте, что правый и левый выступы зафиксированы в устройстве

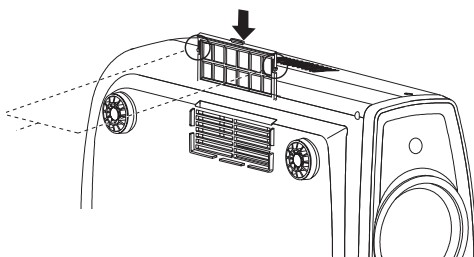

ОСТОРОЖНО!

- Выньте вилку шнура питания из электрической розетки.



ПРИМЕЧАНИЕ

Если фильтр поврежден или слишком сильно загрязнен

- Замените фильтр новым. Грязный фильтр приведет к загрязнению внутренних деталей устройства и появлению теней на проецируемом изображении.
- Обратитесь к официальному дилеру для приобретения нового фильтра или очистки внутренних деталей.
- **Номер детали внутреннего фильтра:**
Сменный фильтр: черный цвет: RV006560999(Внутренний фильтр)

Интерфейс RS-232C

Управление этим устройством возможно с помощью компьютера при их соединении нуль-модемным кабелем RS-232C (с 9-контактными разъемами D-Sub).

Спецификация RS-232C

Это устройство

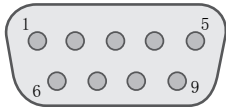

Номер контакта	Сигнал	Функция	Направление сигнала
2	RxD	Прием данных	ПК→это устройство
3	TxD	Передача данных	это устройство→ПК
5	GND	Сигнальное заземление	-
1,4,6 - 9	не подключен	-	-

- ПК работает с контроллером так же, как с персональным компьютером.

Режим	Асинхронный
Длина символа	8 бит
Четность	Отсутствует
Стартовый бит	1
Стоповый бит	1
Скорость передачи данных	19200 бит/с
Формат данных	Двоичный

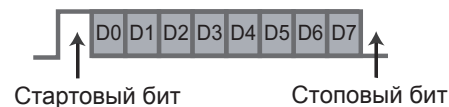

Формат команды

Управляющая команда компьютера состоит из Заголовка, Идентификатора устройства, Команды, Данных и Завершения.

- Заголовок (1 байт), идентификатор устройства (2 байта), команда (2 байта), данные (n байт), завершение (1 байт)

■ Заголовок

Этот двоичный код указывает на начало связи.

Двоичный код	Тип	Описание
21	Операционная команда	ПК→это устройство
3F	Команда привязки	ПК→это устройство
40	Команда ответа	это устройство→ПК
06	ACK	это устройство→ПК (Если команда получена без ошибок, она возвращается на ПК)

■ Идентификатор устройства

Этот код определяет устройство. Двоичный код имеет фиксированное значение 8901.

■ Команда и данные

Операционная команда и данные (двоичный код)

Команда	Тип	Описание данных
0000	Проверка соединения	Проверка наличия связи между этим устройством и ПК в режиме ожидания.
5057	Питание	В режиме ожидания 31: Включение питания. При включенном питании 30: Отключение питания. (режим ожидания)
4950	Вход	При включенном питании 30: S-VIDEO 31: VIDEO 32: COMP. 33: VGA 36: HDMI 1 37: HDMI 2
5243	Пульт дистанционного управления.	Отправляет тот же код, что и прилагаемый пульт ДУ. ● “Код пульта ДУ” (стр. 54)

Команда привязки и данные (двоичный код)

Команда	Тип	Описание данных
5057	Питание	В режиме ожидания или при включенном питании 30: Режим ожидания 31: Включение питания 32: Во время режима охлаждения 34: Режим предупреждения
4950	Вход	При включенном питании 30: S-VIDEO 31: VIDEO 32: COMP. 33: VGA 36: HDMI 1 37: HDMI 2

■ Завершение

Этот код указывает на завершение связи. Этот двоичный код имеет фиксированное значение 0A.

Интерфейс RS-232C (Продолжение)

■ Коды пульта ДУ

- Во время связи передается двоичный код.

Название кнопки пульта ДУ	Двоичный код
▲	37 33 30 31
▼	37 33 30 32
BACK	37 33 30 33
ON	37 33 30 35
STAND BY	37 33 30 36
HIDE	37 33 31 44
LENS.AP.	37 33 32 30
MENU	37 33 32 45
OK	37 33 32 46
LENS	37 33 33 30
▶	37 33 33 34
◀	37 33 33 36
MENU POSITION	37 33 34 32
PC	37 33 34 36
VIDEO	37 33 34 41
S-VIDEO	37 33 34 42
COMP.	37 33 34 43

Название кнопки пульта ДУ	Двоичный код
TEST	37 33 35 39
CINEMA 3	37 33 36 36
STAGE	37 33 36 37
CINEMA 2	37 33 36 38
CINEMA 1	37 33 36 39
NATURAL	37 33 36 41
DYNAMIC	37 33 36 42
USER 1	37 33 36 43
USER 2	37 33 36 44
THX	37 33 36 46
HDMI 1	37 33 37 30
HDMI 2	37 33 37 31
PIC.ADJ.	37 33 37 32
GAMMA	37 33 37 35
C.TEMP	37 33 37 36
ASPECT	37 33 37 37

Примеры связи по интерфейсу RS-232C

В этом разделе приведены примеры связи по интерфейсу RS-232C.

■ Операционная команда

Тип	Команда	Описание
Проверка соединения	ПК→Это устройство: 21 89 01 00 00 0A Это устройство→ПК: 06 89 01 00 00 0A	Проверка соединения
Включение питания	ПК→Это устройство: 21 89 01 50 57 31 0A Это устройство→ПК: 06 89 01 50 57 0A	При включении питания в режиме ожидания
Выключение питания	ПК→Это устройство: 21 89 01 50 57 30 0A Это устройство→ПК: 06 89 01 50 57 0A	При выключении питания (перевод в режим ожидания) при включенном питании
Вход (COMP.)	ПК→Это устройство: 21 89 01 49 50 32 0A Это устройство→ПК: 06 89 01 49 50 0A	При выборе компонентного входа
Пульт ДУ (MENU)	ПК→Это устройство: 21 89 01 52 43 37 33 32 45 0A Это устройство→ПК: 06 89 01 52 43 0A	При выполнении той же операции, что и при нажатии кнопки [MENU] пульта ДУ

■ Команда привязки

Тип	Команда	Описание
Включение питания	ПК→Это устройство: 3F 89 01 50 57 0A Это устройство→ПК: 06 89 01 50 57 0A Это устройство→ПК: 40 89 01 50 57 31 0A	При получении информации о режиме питания
Вход (S-VIDEO)	ПК→Это устройство: 3F 89 01 49 50 0A Это устройство→ПК: 06 89 01 49 50 0A Это устройство→ПК: 40 89 01 49 50 30 0A	При получении информации о входе S-VIDEO

Информация об авторских правах и предупреждения

О товарных знаках и авторских правах

- HDMI, логотип HDMI и мультимедийный интерфейс высокой четкости являются зарегистрированными товарными знаками или товарными знаками организации HDMI Licensing LLC.

Внимание

Характеристики устройства D-ILA

Не проецируйте статичные изображения или изображения со статичными областями в течение длительного времени. Статичные области изображения могут оставить след на экране.

Обратите особое внимание при отображении на экране видеоигр и компьютерных программ. При воспроизведении видеоизображений, например фильмов, такой опасности обычно не существует.

Условия использования

Продолжительное неиспользование устройства может привести к неверной работе его функций. Периодически включайте и используйте устройство.

Если устройство не используется в течение длительного времени

- Избегайте освещения экрана прямым солнечным светом или подсветкой. Закройте источники света шторами. Качественное воспроизведение изображений возможно только в темном помещении.
- Не используйте устройство в помещениях, где имеется сигаретный или маслянистый дым. Это может привести к повреждению оборудования.

Замена деталей

Это устройство содержит детали (оптическая часть, охлаждающий вентилятор и т.д.), требующие периодической замены для поддержания нормального функционирования. Приблизительный интервал замены деталей зависит от условий использования оборудования. Обратитесь к официальному дилеру для замены деталей.

Процедуры технического обслуживания

Грязь на корпусе

- Аккуратно вытрите грязь с корпуса мягкой тканью. В случае сильного загрязнения смочите ткань в воде, отожмите ее насухо и протрите корпус, затем протрите его сухой тканью. Обратите внимание на следующие моменты, представляющие опасность для корпуса или покрытия.
 - Не очищайте корпус растворителем или бензином.
 - Не распыляйте на корпус летучие химикаты, например препараты для уничтожения насекомых.
 - Избегайте длительного контакта корпуса с резиновыми или пластмассовыми изделиями.

Грязь в воздухозаборнике

- Очистите воздухозаборник с помощью пылесоса или вытрите грязь тканью. В случае загрязнения воздухозаборника возможен перегрев устройства, приводящий к его повреждению.

Грязь на объективе

- Очистите объектив имеющейся в продаже грушей или чистящими салфетками, предназначенными для очистки стекол очков или объективов камер. Не используйте жидкие чистящие средства. Это может привести к отслоению пленки покрытия. (стр. 13)

Крепление устройства

Во время аварийных ситуаций, включая землетрясения, необходимо принять меры безопасности для предотвращения несчастных случаев от опрокидывания и падения устройства.

При установке устройства на подставку или его крепления к потолку извлеките 4 ножки из основания устройства и используйте все 4 отверстия для винтов М5 для крепления.

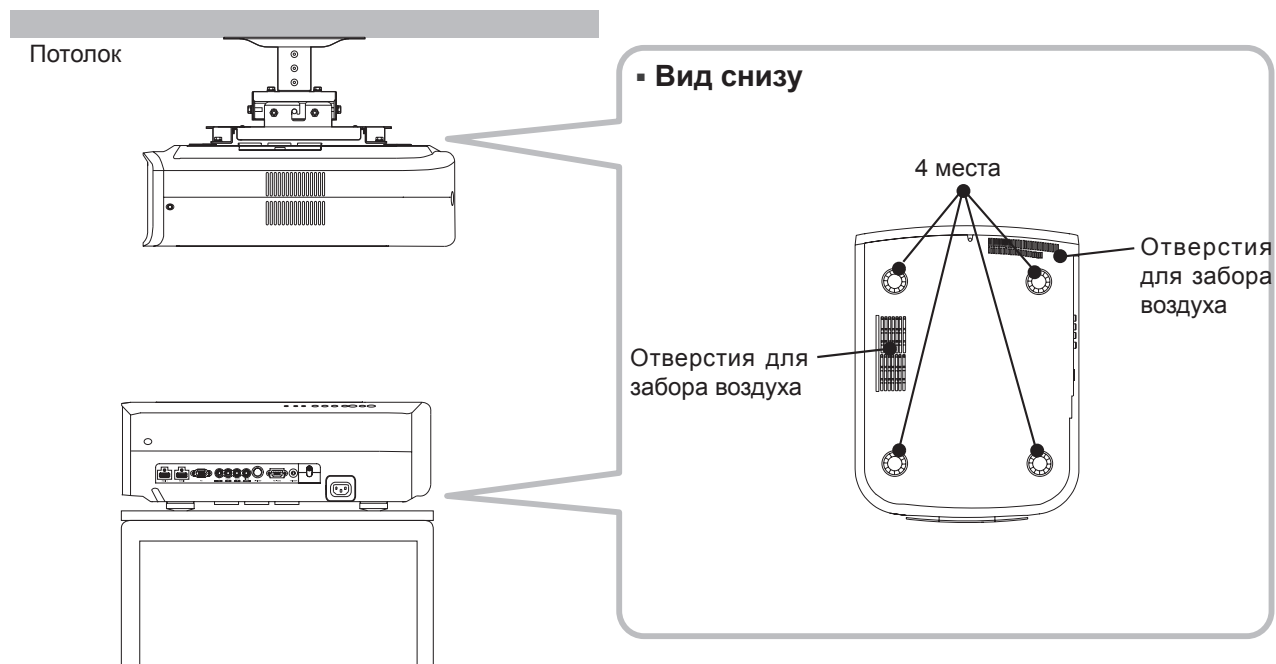

Меры предосторожности при установке

- Для установки этого устройства требуется особые знания и методы работы. Доверьте установку дилеру или квалифицированному специалисту.
- Глубина отверстий для винтов (длина винтов) составляет 23 мм. Используйте винты с длиной от 13 до 23 мм.
Использование винтов другой длины может привести к повреждению или падению устройства.
- При установке на подставку оставьте достаточно свободного места вокруг устройства так, чтобы не закрыть вентиляционные отверстия (используйте ножки длиной не менее 10 мм).
- При использовании не наклоняйте устройство более чем на ± 5 градусов на бок.
- Независимо от того, истек срок гарантии на устройство или нет, компания JVC не несет ответственности за любые повреждения устройства из-за его установки на потолке с помощью потолочных креплений сторонних производителей или в случае неподходящих условий установки.
- При креплении устройства к потолку следите за окружающей температурой. При использовании обогревателя температура у потолка может быть выше ожидаемой.

Технические характеристики

Название продукта	Проектор D-ILA
Название модели	DLA-RS25
Тип и размер панели формирования изображения	Устройство D-ILA ^{*1*} / 0,7 дюйма (1920 x 1080 пикселей) x 3 (общее число пикселей: приблизительно 6,22 миллиона)
Проекционный объектив	Объектив с увеличением 2,0 x (от 1,4:1 до 2,8:1)(увеличение и фокусировка с электроприводом)
Лампа подсветки	Ртутная лампа высокого давления мощностью 200 Вт [номер детали: BHL5010-S] Средний срок службы: 3000 часов (в нормальном режиме)
Размер экрана	Приблизительно от 60 до 200 дюймов (соотношение сторон 16:9)
Расстояние проецирования	Приблизительно от 1,8 до 12 м
Система цветного телевидения	NTSC, NTSC4, 43, PAL, PAL-M, PAL-N, SECAM (переключатель Авто/Ручной)
Формат ввода аналогового видеосигнала	480i, 480p, 576i, 576p, 720p/50 Гц, 720p/60 Гц, 1080i/50 Гц, 1080i/60 Гц
Формат ввода цифрового видеосигнала	480i, 480p, 576i, 576p, 720p/50 Гц, 720p/60 Гц, 1080i/50 Гц, 1080i/60 Гц, 1080p/24 Гц, 1080p/50 Гц, 1080p/60 Гц, сигналы, поддерживаемые ПК (стр. 59)
Разрешение	1920 x 1080 точек
Управление цветом	Поддерживается
разъемы	
Видеовход (VIDEO)	1 одинарных разъема RCA 1,0 В (p-p), 75 Ом
Вход S-video (S-VIDEO)	1 одинарный 4-контактный разъем mini DIN Y: 1,0V(p-p), 75Ом C: 0,286 В (p-p), 75 Ом (NTSC): 0,3 В (p-p), 75 Ом (PAL)
Видеовход компонентного сигнала (COMPONENT)	3 одинарных разъема RCA Y: 1,0V(p-p), 75Ом C _B /P _B , C _R /P _R : 0,7 В (p-p), 75 Ом
Вход HDMI (HDMI 1 HDMI 2)	2 двойных 19-контактных разъема HDMI (совместимых с HDCP) ^{*3} Соответствует стандарту HDMIv1.3a.
Вход PC	Однолинейная плата VGA D-Sub с 15 выводами
Триггерный выход	12В 100 мА
Требования к питанию	Переменный ток, 110-120 В, 50/60 Гц
Потребляемая мощность	310 Вт (режим ожидания:0.7 Вт)
Условия эксплуатации	Температура: 5°C – 35°C Влажность: 20% – 80% (без образования конденсата) (Температура хранения: -10°C – 60°C)
Максимальная высота над уровнем моря	Не более 1524 м
Размеры (ширина x высота x глубина)	365 мм X 167 мм X 477,5 мм
Масса	11,2kg
Принадлежности	(См. стр. 11)

* 1 D-ILA является сокращением от "Direct drive Image Light Amplifier" (технология создания изображения с помощью специальных матриц с жидкими кристаллами на кремниевой подложке, где картинка создается при отражении света от такой матрицы).

* 2 Устройства D-ILA изготавливаются с применением высокоточной технологии. Эффективность пикселей составляет 99,99 %. Всего 0,01 % или менее пикселей отсутствуют или постоянно горят.

* 3 HDCP является сокращением от "High-bandwidth Digital Content Protection" (система защиты цифрового содержимого, передаваемого по каналам с высокой пропускной способностью).

Изображение, подаваемое на вход HDMI, может не отображаться из-за изменения спецификации HDCP.

- Конструкция и технические характеристики могут изменяться без предварительного уведомления.
- Обратите внимание на то, что некоторые рисунки и иллюстрации могли быть сокращены, увеличены или согласованы с контекстом, чтобы упростить понимание материала. Изображения могут отличаться от реального устройства.

- Сигналы, поддерживаемые ПК

● HDMI

№.	Обозначение	Разрешение	частота горизонтальной развертки [кГц]	частота вертикальной развертки [кГц]	Синхросигнал отображения изображений [МГц]	Полярность		Общее Кол-во точек [точки]	Общее Кол-во линий [линии]	Кол-во эффективных точек [точки]	Кол-во эффективных линий [линии]
						Гориз.	Верт.				
1	VGA 60	640 X 480	31,500	60,000	25,200	-	-	800	525	640	480
2	VGA 59,94	640 X 480	31,469	59,940	25,175	-	-	800	525	640	480
3	SVGA 60	800 X 600	37,879	60,317	40,000	+	+	1,056	628	800	600
4	XGA 60	1024 X 768	48,363	60,004	65,000	-	-	1,344	806	1,024	768
5	WXGA 60	1280 X 768	47,760	60,000	79,998	-	+	1,675	796	1,280	768
6	WXGA +60	1440 X 900	55,919	59,999	106,470	-	+	1,904	932	1,440	900
7	SXGA 60	1280 X 1024	63,981	60,020	108,000	+	+	1,688	1,066	1,280	1,024
8	WSXGA +60	1680 X 1050	65,222	60,002	147,140	-	+	2,256	1,087	1,680	1,050
9	WUXGA 60	1920 X 1200	74,038	59,95	154,000	+	-	2,080	1,235	1,920	1,200

Если сигнал не отвечает приведенным выше требованиям, изображения могут не отображаться.

● PC (D-sub 3-Однолинейная плата 15 выводами)

№.	Обозначение	Разрешение	частота горизонтальной развертки [кГц]	частота вертикальной развертки [кГц]	Синхросигнал отображения изображений [МГц]	Полярность		Общее Кол-во точек [точки]	Общее Кол-во линий [линии]	Кол-во эффективных точек [точки]	Кол-во эффективных линий [линии]
						Гориз.	Верт.				
1	VGA 60	640 X 480	31.500	60.000	25.175	-	-	800	525	640	480
2	VGA 72	640 X 480	37.900	72.000	31.500	-	-	832	520	640	480
3	VGA 75	640 X 480	37.500	75.000	31.500	-	-	840	500	640	480
4	VGA 85	640 X 480	43.300	85.000	36.000	-	-	832	509	640	480
5	SVGA 56	800 X 600	35.200	56.000	36.000	+	+	1024	625	800	600
6	SVGA 60	800 X 600	37.900	60.000	40.000	+	+	1056	628	800	600
7	SVGA 72	800 X 600	48.100	72.000	50.000	+	+	1040	666	800	600
8	SVGA 75	800 X 600	46.900	75.000	49.500	+	+	1056	625	800	600
9	SVGA 85	800 X 600	53.700	85.000	56.250	+	+	1048	631	800	600
10	XGA 60	1024 X 768	48.400	60.000	65.000	-	-	1344	806	1024	768
11	XGA 70	1024 X 768	56.500	70.000	75.000	-	-	1328	806	1024	768
12	XGA 75	1024 X 768	60.023	75.029	78.750	+	+	1312	800	1024	768
13	XGA 85	1024 X 768	68.700	85.000	94.500	+	+	1376	808	1024	768
14	WXGA 60	1280 X 768	47.760	60.000	79.998	-	+	1675	796	1280	768
15	WXGA+ 60	1440 X 900	55.919	59.999	106.470	-	-	1904	932	1440	900
16	SXGA 60	1280 X 1024	63.981	60.020	108.000	+	+	1688	1066	1280	1024
17	SXGA+ 60	1400 X 1050	64.740	59.950	101.000	+	+	1560	1080	1400	1050
18	WSXGA+ 60	1680 X 1050	65.222	60.002	147.140	-	-	2256	1087	1680	1050
19	1920x1080 60	1920 X 1080	67.500	60.00	148.500	+	+	2200	1125	1920	1080
20	MAC13"	640 X 480	35.000	66.667	30.240	-	-	864	525	640	480
21	MAC16"	832 X 624	49.107	75.087	55.000	-	-	1120	654	832	624
22	MAC19"	1024 X 768	60.241	74.927	80.000	-	-	1328	804	1024	768

Если сигнал не отвечает приведенным выше требованиям, изображения могут не отображаться.

Технические характеристики(Продолжение)

Габариты

(Ед. изм.: мм)

■ Вид сверху

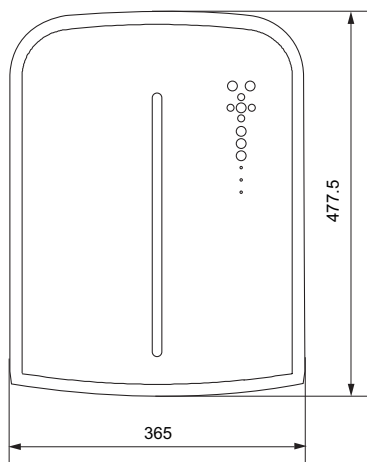

■ Вид снизу

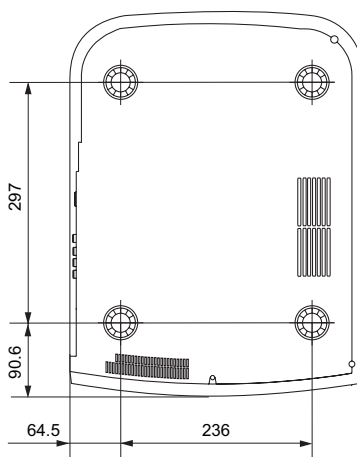

■ Фронтальная

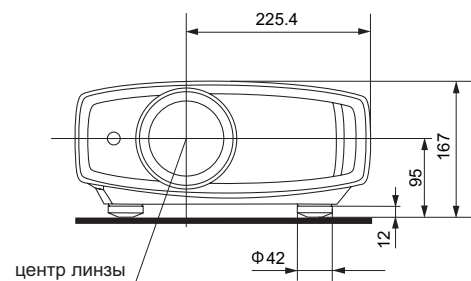

■ Вид сзади

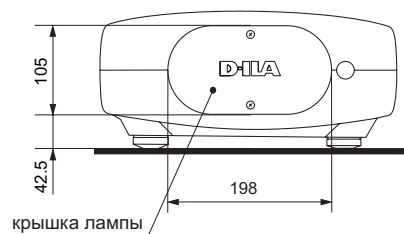

Указатель

HDMI	
Стандартный	Page 58
Подключение.....	Page 18
Настройки	Page 35
Индикатор	
Предупреждение	Page 47
Размер экрана	
Таблица расстояний	Page 22
Настройки	Page 26
Маскировка	
Настройки	Page 27
Батареи	
Типы	Page 11
Сдвиг	
Значение сдвига	Page 21
Настройка	Page 25
Увеличение	
Настройка	Page 24
Установка	
Ракурс.....	Page 21
Настройки	Page 28
Внимание!	Page 2
Крепление на потолке	Page 2,57
Меню настройки	
Структура	Page 28
Расстояние проецирования	
Таблица расстояний	Page 22
Входной сигнал	
Совместимость с компьютером	Page 59
Совместимость с видеостандартами	Page 58
Фильтр	
Воздушный фильтр.....	Page 13
Номер сменного фильтра.....	Page 11,51
Очистка и замена	Page 51
Фокус	
Настройка	Page 24
Сообщения	
Значение	Page 46
Лампа	
Замена	Page 48
Номер запасной лампы.....	Page 11,48
Сброс времени	Page 50
Меры предосторожности.....	Page 3
Пульт дистанционного управления (ДУ)	
Инструкции.....	Page 14,15