

# JVC



ENGLISH

РУССКИЙ

## CD RECEIVER РЕСИВЕР С ПРОИГРЫВАТЕЛЕМ КОМПАКТ-ДИСКОВ

# KD-S847

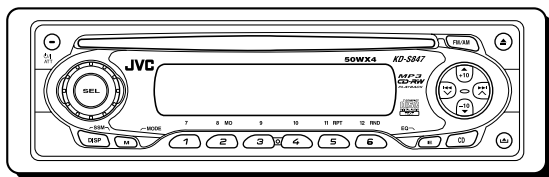
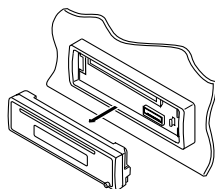

**MP3  
CD-RW  
PLAYBACK**

For installation and connections, refer to the separate manual.

Указания по установке и выполнению соединений приводятся в отдельной инструкции.

В соответствии с Законом Российской Федерации “О защите прав потребителей” срок службы (годности) данного товара “по истечении которого он может представлять опасность для жизни, здоровья потребителя, причинять вред его имуществу или окружающей среде” составляет семь (7) лет со дня производства. Этот срок является временем, в течение которого потребитель данного товара может безопасно им пользоваться при условии соблюдения инструкции по эксплуатации данного товара, проводя необходимое обслуживание, включающее замену расходных материалов и/или соответствующее ремонтное обеспечение в специализированном сервисном центре.

Дополнительные косметические материалы к данному товару, поставляемые вместе с ним, могут храниться в течение двух (2) лет со дня его производства.

Срок службы (годности), кроме срока хранения дополнительных косметических материалов, упомянутых в предыдущих двух пунктах, не затрагивает никаких других прав потребителя, в частности, гарантийного свидетельства JVC, которое он может получить в соответствии с законом о правах потребителя или других законов, связанных с ним.

## INSTRUCTIONS ИНСТРУКЦИИ ПО ЭКСПЛУАТАЦИИ



GET0137-001A  
[EE]

## Position And Reproduction Of Labels

Bottom panel of the main unit

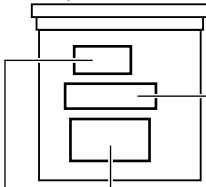

Name/Rating plate



<b>CAUTION:</b> Invisible laser radiation when open and interlock failed or defeated. AVOID DIRECT EXPOSURE TO BEAM. (e)	<b>ADVARSEL:</b> Usynlig laserstråling ved åbning, når sikkerhedsafbrydere er ude af funktion. Undgåudsættelse for stråling. (d)	<b>VARNING:</b> Osynlig laserstråling når denna del är öppnad och spärren är urkopplad. Betrakta ej strålen. (s)	<b>VARO:</b> Avattaessa ja suojalukitus ohitettaessa olet alttiina näkymättömälle lasersäteilylle. Älä katso säteeseen. (f)
--	--	--	---

### IMPORTANT FOR LASER PRODUCTS

#### Precautions:

1. CLASS 1 LASER PRODUCT
2. **CAUTION:** Invisible laser radiation when open and interlock failed or defeated. Avoid direct exposure to beam.
3. **CAUTION:** Do not open the top cover. There are no user-serviceable parts inside. Leave all servicing to qualified service personnel.
4. **CAUTION:** This CD player uses invisible laser radiation and is equipped with safety switches to prevent radiation emission when unloading CDs. It is dangerous to defeat the safety switches.
5. **CAUTION:** Use of controls, adjustments or performance of procedures other than those specified herein may result in hazardous radiation exposure.

#### Caution:

This product contains a laser component of higher laser class than Class 1.

### How to reset your unit

While holding SEL (select), press  $\phi$ /I/ATT (standby/on/attenuator) for more than 2 seconds. This will reset the built-in microcomputer.

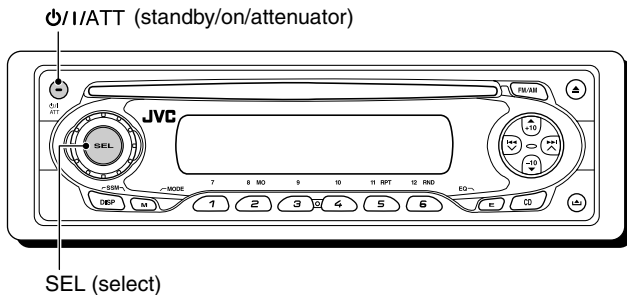

#### Notes:

- Your preset adjustments—such as preset channels or sound adjustments—will also be erased.
- If a disc is in the unit, it will eject when you reset the unit. Be careful not to drop the disc.

### BEFORE USE

#### \*For safety....

- Do not raise the volume level too much, as this will block outside sounds, making driving dangerous.
- Stop the car before performing any complicated operations.

#### \*Temperature inside the car....

If you have parked the car for a long time in hot or cold weather, wait until the temperature in the car becomes normal before operating the unit.

Thank you for purchasing a JVC product. Please read all instructions carefully before operation, to ensure your complete understanding and to obtain the best possible performance from the unit.

# CONTENTS

How to reset your unit .....	2	<b>MP3 OPERATIONS .....</b>	<b>16</b>
How to use the M (MODE) button .....	3	Playing an MP3 disc .....	16
<b>LOCATION OF THE BUTTONS .....</b>	<b>4</b>	Locating a file or a particular portion on an MP3 disc .....	18
Control panel .....	4	Selecting MP3 playback modes .....	20
<b>BASIC OPERATIONS .....</b>	<b>5</b>	<b>SOUND ADJUSTMENTS .....</b>	<b>21</b>
Turning on the power .....	5	Selecting preset sound modes (C-EQ: custom equalizer) .....	21
Setting the clock .....	6	Adjusting the sound .....	22
<b>RADIO OPERATIONS .....</b>	<b>7</b>	<b>OTHER MAIN FUNCTIONS .....</b>	<b>23</b>
Listening to the radio .....	7	Changing the general settings (PSM) .....	23
Storing stations in memory .....	8	Detaching the control panel .....	25
Tuning in to a preset station .....	9	<b>TROUBLESHOOTING .....</b>	<b>26</b>
<b>CD OPERATIONS .....</b>	<b>10</b>	<b>MAINTENANCE .....</b>	<b>28</b>
Playing a CD .....	10	Handling discs .....	28
Locating a track or a particular portion on a CD .....	11	<b>SPECIFICATIONS .....</b>	<b>29</b>
Selecting CD playback modes .....	12		
Playing a CD Text .....	13		
Prohibiting disc ejection .....	13		
<b>MP3 INTRODUCTION .....</b>	<b>14</b>		
What is MP3? .....	14		
How are MP3 files recorded and played back? .....	14		

## How to use the M (MODE) button

If you press M (MODE), the unit goes into functions mode, then the number buttons and ▲/▼ buttons work as different function buttons.

Ex.: When number button 2 works as MO (monaural) button.

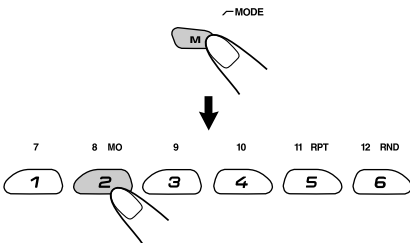

To use these buttons for original functions again after pressing M (MODE), wait for 5 seconds without pressing any of these buttons until the functions mode is cleared.

- Pressing M (MODE) again also clears the functions mode.

# LOCATION OF THE BUTTONS

## Control panel

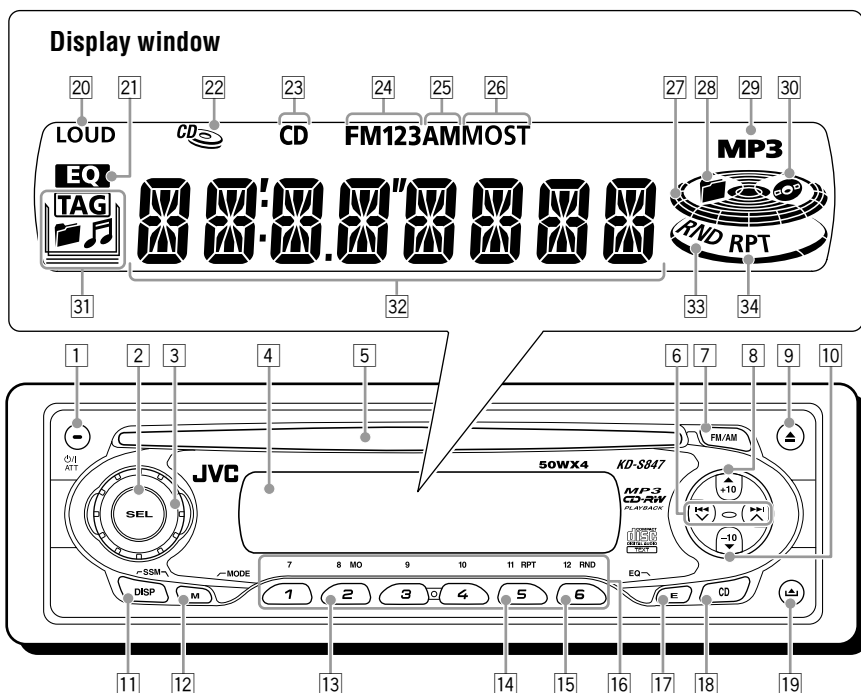

- 1  $\Phi$ /I/ATT (standby/on/attenuator) button
- 2 SEL (select) button
- 3 Control dial
- 4 Display window
- 5 Loading slot
- 6  $\ll$   $\gg$   $\nabla$   $\triangleright$   $\blacktriangle$  buttons
- 7 FM/AM button
- 8  $\blacktriangle$  (up) button  
+10 button
- 9  $\blacktriangledown$  (eject) button  
-10 button
- 11 DISP (display) button
  - Also functions as SSM buttons when pressed together with M (MODE) button.
- 12 M (MODE) button
  - Also functions as SSM buttons when pressed together with DISP (display) button.
- 13 MO (monaural) button
- 14 RPT (repeat) button
- 15 RND (random) button
- 16 Number buttons

- 17 E (EQ: equalizer) button
- 18 CD button
- 19  $\blacktriangle$  (control panel release) button

### Display window

- 20 LOUD (loudness) indicator
- 21 EQ (equalizer) indicator
- 22 CD-in indicator
- 23 CD indicator
- 24 FM band indicators (FM1, FM2, FM3)
- 25 AM band indicator
- 26 Tuner reception indicators  
MO (monaural), ST (stereo)
- 27 Volume (or audio) level indicator
- 28  $\blacktriangleright$  (folder) indicator
- 29 MP3 indicator
- 30  $\text{CD}$  (disc) indicator
- 31 Disc information indicators  
TAG (ID3 tag),  $\blacktriangleright$  (folder),  $\text{M}$  (track/file)
- 32 Main display
- 33 RND (random) indicator
- 34 RPT (repeat) indicator

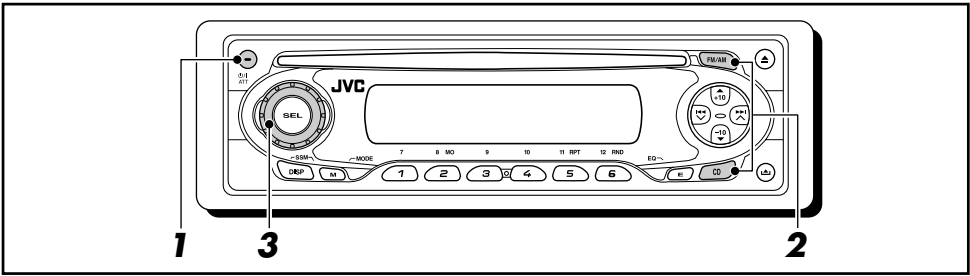

## Turning on the power

### 1 Turn on the power.



**Note on One-Touch Operation:**

When you select a source in step **2** below, the power automatically comes on. You do not have to press this button to turn on the power.

### 2 Select the source.

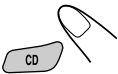

To operate the tuner (FM or AM), see pages 7 – 9.

To play a CD, see pages 10 – 13.

To play an MP3 disc, see pages 16 – 20.

### 3 Adjust the volume.

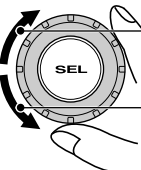

To increase the volume

To decrease the volume

Volume (or audio) level indicator (see page 24)



Volume level appears.

### 4 Adjust the sound as you want. (See pages 21 and 22.)

#### To drop the volume in a moment

Press  $\phi$ /I/ATT briefly while listening to any source. “ATT” starts flashing on the display, and the volume level will drop in a moment.

To resume the previous volume level, press the button briefly again.

- If you turn the control dial, you can also restore the sound.

#### To turn off the power

Press and hold  $\phi$ /I/ATT for more than one second.

“SEE YOU” appears, then the unit turns off.

- **If you turn off the power while listening to a disc**, disc play will start from where playback has been stopped previously, next time you turn on the power.

**CAUTION on Volume Setting:**

Discs produce very little noise compared with other sources. If the volume level is adjusted for the tuner, for example, the speakers may be damaged by the sudden increase in the output level. Therefore, lower the volume before playing a disc and adjust it as required during playback.

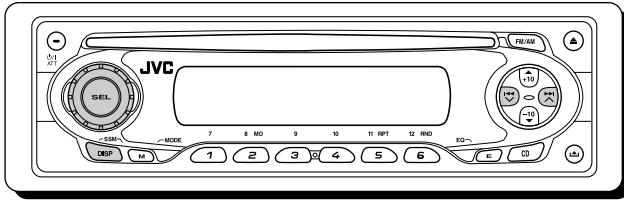

## Setting the clock

- 1** Press and hold SEL (select) for more than 2 seconds so that one of the PSM items appears on the display. (PSM: see page 23.)



- 2** Set the hour.

- 1 Select "CLOCK H" (hour) if not shown on the display.
- 2 Adjust the hour.

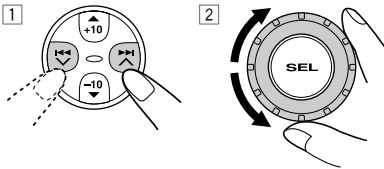

- 3** Set the minute.

- 1 Select "CLOCK M" (minute).
- 2 Adjust the minute.

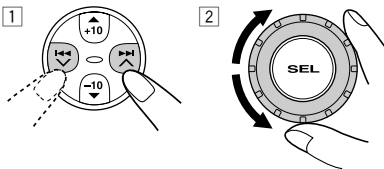

- 4** Finish the setting.



To check the current clock time or change the display mode

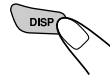

Press DISP (display) repeatedly. Each time you press the button, the display changes as follows:

- During tuner operation:

Frequency ↔ Clock

- During disc operation:

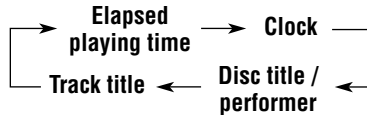

**Notes:**

- While playing a conventional CD, "NO NAME" appears for the disc title/performer and the track title.
- For indication change while playing a CD Text or an MP3 disc, see pages 13 and 17.
- During power off: The power turns on and the clock time is shown for 5 seconds, then the power turns off.

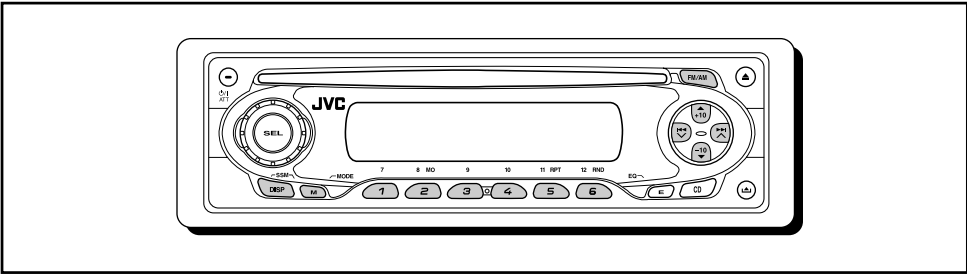

## Listening to the radio

You can use either automatic searching or manual searching to tune in to a particular station.

### Searching a station automatically: Auto search

#### 1 Select the band (FM 1 – 3, AM).



Each time you press the button, the band changes as follows:

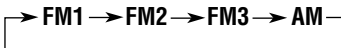

Selected band appears.

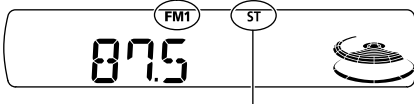

Lights up when receiving an FM stereo broadcast with sufficient signal strength.

#### Note:

This receiver has three FM bands (FM1, FM2, FM3).

- FM1/FM2: 87.5 MHz to 108.0 MHz
- FM3: 65.00 MHz to 74.00 MHz

#### 2 Start searching a station.

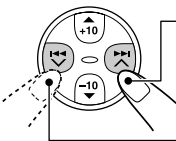

To search stations of higher frequencies

To search stations of lower frequencies

When a station is received, searching stops.

To stop searching before a station is received, press the same button you have pressed for searching.

### Searching a station manually: Manual search

#### 1 Select the band (FM 1 – 3, AM).



Each time you press the button, the band changes as follows:

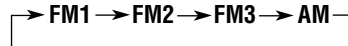

#### Note:

This receiver has three FM bands (FM1, FM2, FM3).

- FM1/FM2: 87.5 MHz to 108.0 MHz
- FM3: 65.00 MHz to 74.00 MHz

#### 2 Press and hold or until "M" (manual) starts flashing on the display.

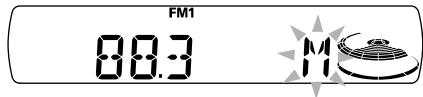
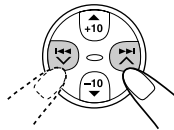



### 3 Tune in to a station you want while “M” (manual) is flashing.

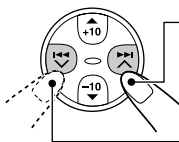

To tune in to stations of higher frequencies

To tune in to stations of lower frequencies

- If you release your finger from the button, the manual mode will automatically turn off after 5 seconds.
- If you hold down the button, the frequency keeps changing—in 50 kHz intervals (87.5 MHz – 108.0 MHz for FM 1 and FM 2), in 30 kHz intervals (65.00 MHz – 74.00 MHz for FM 3) and 9 kHz for AM—MW/LW until you release the button.

### When an FM stereo broadcast is hard to receive:

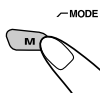

1 Press M (MODE) to enter the functions mode while listening to an FM stereo broadcast.

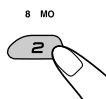

2 Press MO (monaural), while still in the functions mode, so that the MO indicator lights up on the display.

Each time you press the button, the MO indicator lights up and goes off alternately.

MO (monaural) indicator

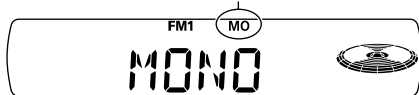

When the MO indicator is lit on the display, the sound you hear becomes monaural but the reception will be improved.

## Storing stations in memory

You can use one of the following two methods to store broadcasting stations in memory.

- Automatic preset of FM stations: SSM (Strong-station Sequential Memory)
- Manual preset of both FM and AM stations

### FM station automatic preset: SSM

You can preset 6 local FM stations in each FM band (FM1, FM2, and FM3).

#### 1 Select the FM band (FM1 – 3) you want to store FM stations into.

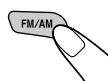

Each time you press the button, the band changes as follows:

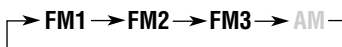

#### 2 Press and hold both buttons for more than 2 seconds.

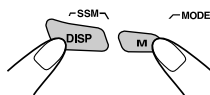

“-SSM-” appears, then disappears when automatic preset is over.

Local FM stations with the strongest signals are searched and stored automatically in the band number you have selected (FM1, FM2, or FM3). These stations are preset in the number buttons—No.1 (lowest frequency) to No.6 (highest frequency).

When automatic preset is over, the station stored in number button 1 will be automatically tuned in.

## Manual preset

You can preset up to 6 stations in each band (FM1, FM2, FM3, and AM) manually.

Ex.: Storing FM station of 88.3 MHz into the preset number 1 of the FM1 band.

### 1 Select the band (FM1 – 3, AM) you want to store stations into (in this example, FM1).

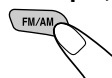

Each time you press the button, the band changes as follows:

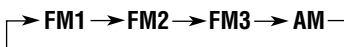

### 2 Tune in to a station (in this example, of 88.3 MHz).

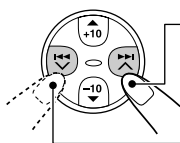

To tune in to stations of higher frequencies

To tune in to stations of lower frequencies

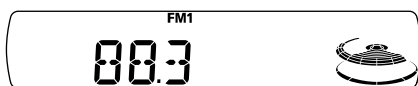

### 3 Press and hold the number button (in this example, 1) for more than 2 seconds.

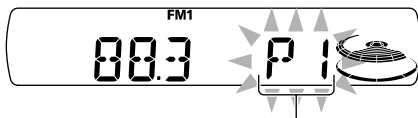
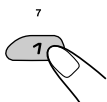

"P1" flashes for a few seconds.

### 4 Repeat the above procedure to store other stations into other preset numbers.

#### Notes:

- A previously preset station is erased when a new station is stored in the same preset number.
- Preset stations are erased when the power supply to the memory circuit is interrupted (for example, during battery replacement). If this occurs, preset the stations again.

## Tuning in to a preset station

You can easily tune in to a preset station. Remember that you must store stations first. If you have not stored them yet, see "Storing stations in memory" on pages 8 and 9.

### 1 Select the band (FM1 – 3, AM).

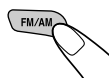

Each time you press the button, the band changes as follows:

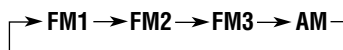

### 2 Select the number (1 – 6) for the preset station you want.

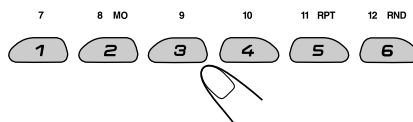

#### Note:

You can also use the ▲ (up) or ▼ (down) button on the unit to select the next or previous preset stations. Each time you press the ▲ (up) or ▼ (down) button, the next or previous preset station is tuned in.



# CD OPERATIONS

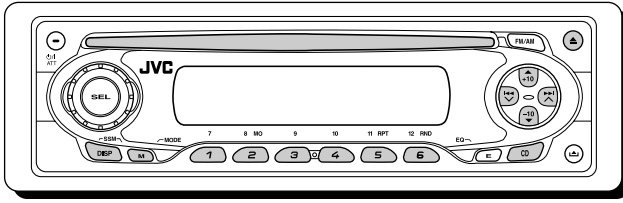

Refer to “MP3 OPERATIONS” on pages 16 to 20 for operating MP3 discs.

All tracks will be played repeatedly until you stop playback.

## Playing a CD

### Insert a CD into the loading slot.

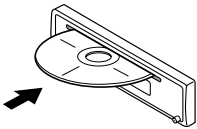

The unit turns on, draws the CD and starts playback automatically.

#### Note on One-Touch Operation:

When a CD is already in the loading slot, pressing CD turns on the unit and starts playback automatically.

The CD-in indicator flashes.



The CD-in indicator lights up.

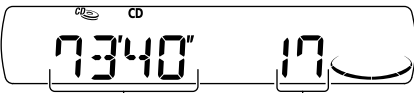

Total playing time of the inserted disc

Total track number of the inserted disc



Elapsed playing time

Current track

#### Note:

When a CD is inserted upside down, “EJECT” and the CD-in indicator flash on the display and the CD automatically ejects.

### To stop play and eject the CD

Press ▲.

CD play stops and the CD automatically ejects from the loading slot. The source changes to the tuner (you will hear the last received station.)

- If you change the source, CD play also stops (without ejecting the CD).

Next time you select “CD” as the source, CD play starts from where playback has been stopped previously.

#### Notes:

- If the ejected disc is not removed for about 15 seconds, the disc is automatically inserted again into the loading slot to protect it from dust. (Disc play will not start this time.)
- You can eject the disc even when the unit is turned off.
- If the disc is a CD Text, disc title/performer and then track title will automatically appear.



# Locating a track or a particular portion on a CD

## To fast-forward or reverse the track

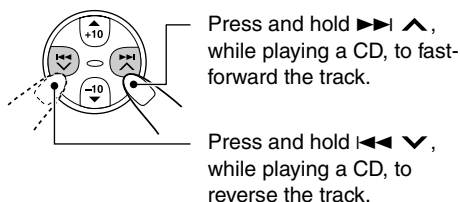

## To go to the next or previous tracks

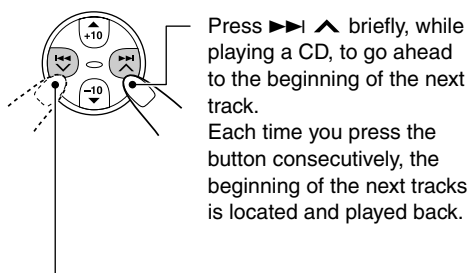

Press **▶▶** **▲** briefly, while playing a CD, to go ahead to the beginning of the next track. Each time you press the button consecutively, the beginning of the next tracks is located and played back.

Press **◀◀** **▼** briefly, while playing a CD, to go back to the beginning of the current track. Each time you press the button consecutively, the beginning of the previous tracks is located and played back.

## To go to a particular track directly

Press the number button corresponding to the track number to start its playback.

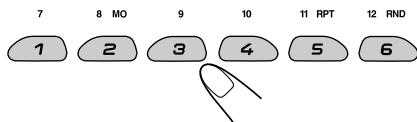

- To select a track number from 1 – 6: Press 1 (7) – 6 (12) briefly.
- To select a track number from 7 – 12: Press and hold 1 (7) – 6 (12) for more than one second.

## To go to a track quickly (+10 and -10 buttons)

- Press M (MODE) to enter the functions mode while playing a CD.

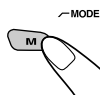

- Press +10 or -10.

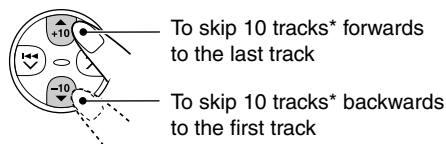

\* The first time you press +10 or -10 button, the track skips to the nearest higher or lower track with a track number of multiple ten (ex. 10th, 20th, 30th).

Then each time you press the button, you can skip 10 tracks (see "How to use the +10 and -10 buttons" below).

- After the last track, the first track will be selected, and vice versa.

### How to use the +10 and -10 buttons

- Ex. 1: To select track number 32 while playing track number 6

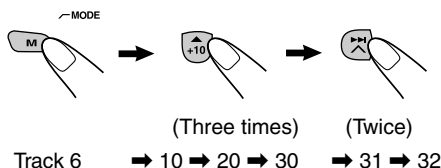

- Ex. 2: To select track number 8 while playing track number 36

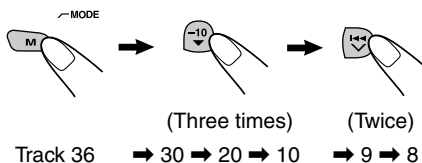



## Selecting CD playback modes

### To play back tracks at random (Disc Random Play)

You can play back all tracks on the CD at random.

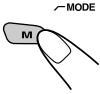

- 1 Press M (MODE) to enter the functions mode while playing a CD.

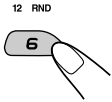

- 2 Press RND (random), while still in the functions mode, so that "DISC RND" appears on the display. Each time you press the button, disc random play mode turns on and off alternately.

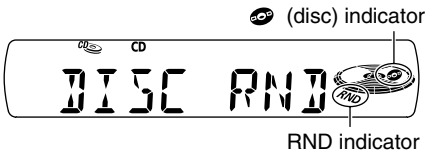

When disc random play is turned on, the and RND indicators light up on the display. A track randomly selected starts playing.

### To play back tracks repeatedly (Track Repeat Play)

You can play back the current track repeatedly.

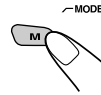

- 1 Press M (MODE) to enter the functions mode while playing a CD.

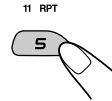

- 2 Press RPT (repeat), while still in the functions mode, so that "TRK RPT" appears on the display. Each time you press the button, track repeat play mode turns on and off alternately.

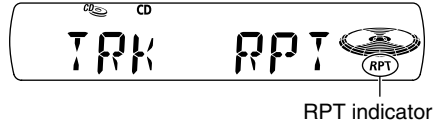

When track repeat play is turned on, the RPT indicator lights up on the display. The current track starts playing repeatedly.



## Playing a CD Text

In a CD Text, some information about the disc (its disc title, performer, and track title) is recorded. This CD Text information will be shown automatically when you play a CD Text.

**To change the CD Text information manually, select text display mode while playing a CD Text.**

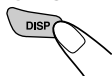

Each time you press the button, the display changes as follows:

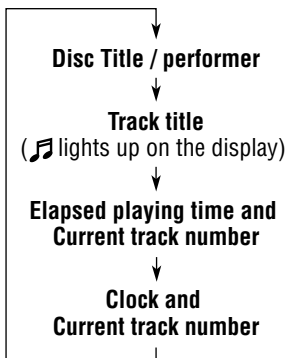

### Notes:

- The display shows up to 8 characters at a time and scrolls if there are more than 8 characters. See also "To select the scroll mode—SCROLL" on page 24. Some characters or symbols will not be shown (and be blanked) on the display. (Ex. "ABC&'d#" ⇒ "ABCA D ")
- When you press DISP (display) while playing a conventional CD, "NO NAME" appears for the disc title/performer and the track title.

## Prohibiting disc ejection

You can prohibit disc ejection and can lock a disc in the loading slot.

**While pressing CD, press and hold ▲ for more than 2 seconds.**

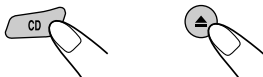

"EJECT" flashes on the display for about 5 seconds, and the disc is locked and cannot be ejected.



**To cancel the prohibition and unlock the disc**

While pressing CD, press and hold ▲ again for more than 2 seconds. "EJECT" and the CD-in indicator flash on the display, and the disc ejects from the loading slot.

The CD-in indicator flashes.





# MP3 INTRODUCTION

## What is MP3?

MP3 is an abbreviation of Motion Picture Experts Group (or MPEG) Audio Layer 3. MP3 is simply a file format with a data compression ratio of 1:10 (128 Kbps\*). That means, by using MP3 format, one CD-R or CD-RW can contain 10 times as much data volume as a regular CD can.

\* Bit rate is the average number of bits that one second of audio data will consume. The unit used is Kbps (1024 bits/second). To get a better audio quality, choose a higher bit rate. The most popular bit rate for encoding is 128 Kbps.

This unit is incorporated with an MP3 decoder. You can play back MP3 files (tracks) recorded on CD-Rs, CD-RWs, and CD-ROMs.

## Compatible with ID3v1 (Version 1)

Extra information data such as album title, performer name, song title, recording year, music genre and a brief comment can be stored within an MP3 file.

This unit can show ID3v1 (Version 1) tags (album name, performer name, and song title) on the display. (See page 17.)

- Some characters cannot be shown correctly.
- This unit is not compatible with ID3v2 (Version 2).

### Other main features in this unit:

- Maximum number of folders/files: 289 (Total)
- Available characters for folder/file names: A–Z, 0–9, \_ (underscore)
- Maximum number of characters for file name (ISO 9660 Level 1): 12 (inclusive of separation mark—“.” and extension code —“mp3”)
- (ISO 9660 Level 2): 31 (inclusive of separation mark—“.” and extension code —“mp3”)
- (Joliet): 64 (inclusive of separation mark—“.” and extension code —“mp3”)
- Maximum number of characters for folder name: 64

## Precautions when recording MP3 files on a CD-R or CD-RW

This unit can only read MP3 files that are recorded in the format that is compliant with ISO 9660 Level 1, Level 2, or Joliet.

## How are MP3 files recorded and played back?

MP3 “files (tracks)” can be recorded in “folders”—in PC terminology.

During recording, the files and folders can be arranged in a way similar to arranging files and folders of computer data.

“Root” is similar to the root of a tree. Every file and folder can be linked to and be accessed from the root.

Playback order, file search order, and folder search order of the MP3 files recorded on a disc are determined by the writing (or encoding) application; therefore, playback order may be different from the one you have intended while recording the folders and the files.

The illustration on the next page shows an example of how MP3 files are recorded on a CD-R or CD-RW, how they are played back, and how they are searched for on this unit.



### Notes:

- The unit can read a CD-ROM containing MP3 files. However, if non-MP3 files are recorded together with MP3 files, this unit will take a longer time to scan the disc. It may also cause the unit to malfunction.
- The unit cannot read or play an MP3 file without the extension code—mp3.
- This player is not compatible with the data encoded with Layer 1 and Layer 2 formats.
- The unit is not compatible with Playlist\*\*.

\*\* A playlist is a simple text file, used on a PC, which enables users to make their own playback order without physically rearranging the files.

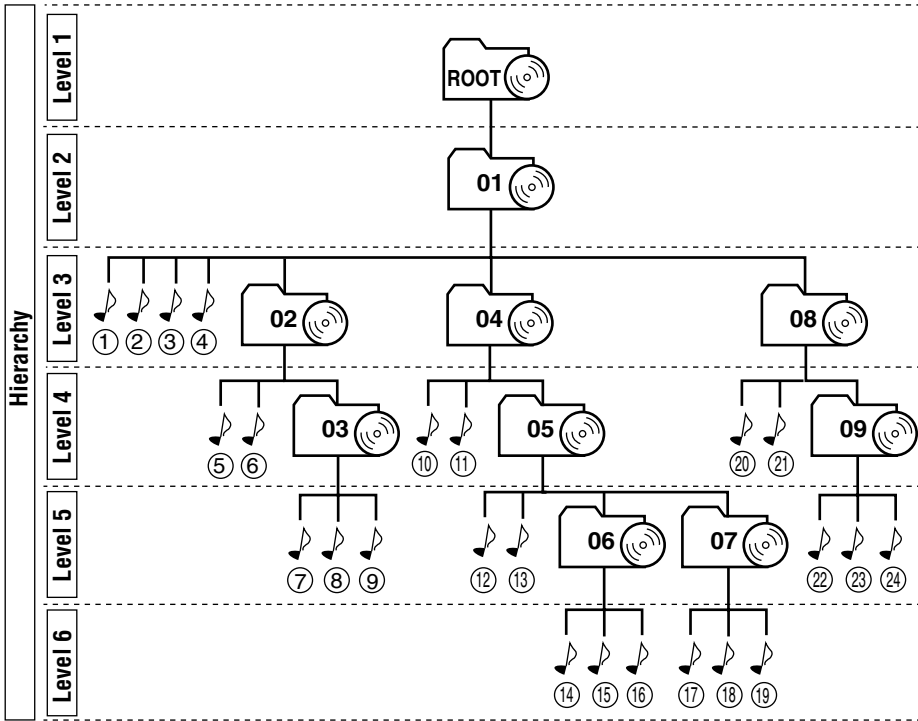
## MP3 folder/file configuration



	: Root
	: Folders
	: MP3 files

**Note:**  
 There is no limit on the number of the hierarchy levels (nested folders). However, up to 8 hierarchy levels is recommended for stable operations.

### MP3 playback/search order

- The numbers in circles below the MP3 files (♪) indicate the playback order and search order of the MP3 files. Normally this unit plays back MP3 files in the recorded order.
- The numbers inside the folders indicate the playback order and search order of the folders on an MP3 disc. Normally this unit plays back MP3 files in the folders in the recorded order.

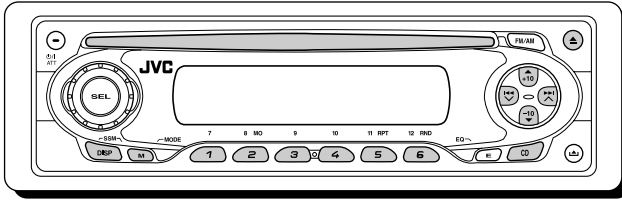

Refer also to “CD OPERATIONS” on pages 10 to 13.

## Playing an MP3 disc

**Insert an MP3 disc into the loading slot.**

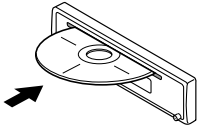

The unit turns on, draws the MP3 disc and starts playback automatically.

**Note on One-Touch Operation:**

When a disc is already in the loading slot, pressing CD turns on the unit and starts playback automatically.

All files will be played repeatedly until you stop playback.

**Notes:**

- MP3 discs require a longer readout time. (It differs due to the complexity of the folder/file configuration.)
- When playback starts, folder and file names (or ID3 tags) will automatically appears. (See also page 17.)
- If you change the source or turn the power off, disc playback stops (without ejecting the disc). Next time you select the CD player as the source or turn the power on, disc playback starts from where playback has been stopped previously.

The CD-in indicator flashes.



↓ The CD-in indicator lights up.



↓



↓

MP3 indicator lights up.

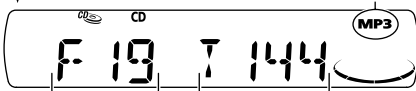

Total folder number    Total file number

Ex.: When the disc contains 19 folders and 144 MP3 files

## To stop play and eject the disc

Press ▲.

Playback stops and the disc automatically ejects from the loading slot.

## To change the display information

While playing back an MP3 file, you can change the MP3 disc information shown on the display.

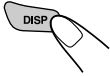

Each time you press DISP (display), the display changes to show the following:

- When “TAG DISP” is set to “TAG ON” (initial setting: see page 24)

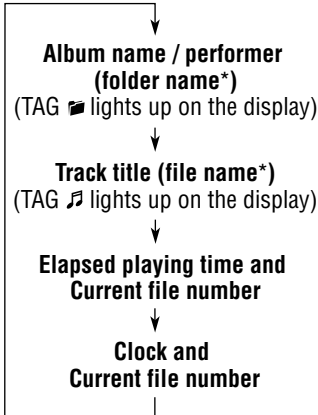

- When “TAG DISP” is set to “TAG OFF”

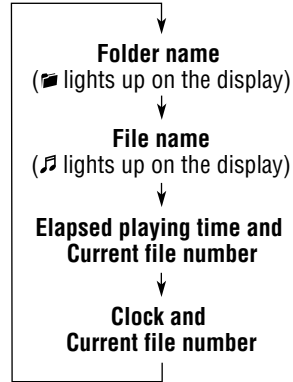

**Note:**

The display shows up to 8 characters at a time and scrolls if there are more than 8 characters. See also “To select the scroll mode—SCROLL” on page 24.

\* If an MP3 file does not have ID3 tags, folder name and file name appear. In this case, the TAG indicator will not light up on the display.

# Locating a file or a particular portion on an MP3 disc

For "MP3 playback/search order" see page 15.

## To fast-forward or reverse the file

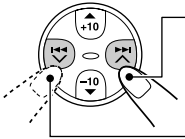

Press and hold **▶▶|▲** while playing an MP3 disc, to fast-forward the file.

Press and hold **◀◀|▼** while playing an MP3 disc, to reverse the file.

## To skip to the next or previous files

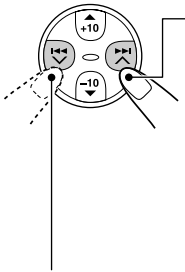

Press **▶▶|▲** briefly while playing, to skip ahead to the beginning of the next file.

Each time you press the button consecutively, the beginning of the next files is located and played back.

Press **◀◀|▼** briefly, while playing, to skip back to the beginning of the current file.

Each time you press the button consecutively, the beginning of the previous files is located and played back.

## To go to a particular file quickly within the current folder (+10 and -10 buttons)

- 1 Press M (MODE) to enter the functions mode while playing an MP3 disc.



- 2 Press +10 or -10.

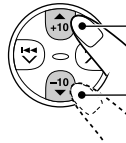

To skip 10 files\* forwards to the last file

To skip 10 files\* backwards to the first file

\* The first time you press +10 or -10 button, the file skips to the nearest higher or lower file with a file number of multiple ten (ex. 10th, 20th, 30th).

Then each time you press the button, you can skip 10 files (see "How to use the +10 and -10 buttons" below).

- After the last file, the first file will be selected, and vice versa.

### How to use the +10 and -10 buttons

- Ex. 1: To select file number 32 while playing file number 6

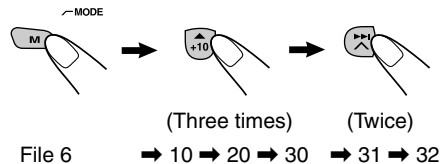

- Ex. 2: To select file number 8 while playing file number 36

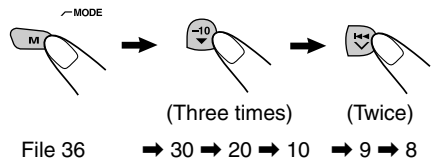

## To go to a particular folder directly

### IMPORTANT:

To directly select the folders using the number button(s), it is required that folders are assigned 2 digit numbers at the beginning of their folder names. (This can only be done during the recording of CD-Rs or CD-RWs.)

Ex.: If folder name is "01 ABC"

→ Press 1 to go to Folder 01 ABC.

If folder name is "1 ABC," pressing 1 does not work.

If folder name is "12 ABC"

→ Press and hold 6 (12) to go to Folder 12 ABC.

Press the number button corresponding to the folder number to start playing the first file in the selected folder.

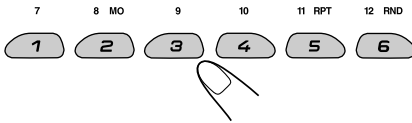

- To select a folder number from 01 – 06:  
Press 1 (7) – 6 (12) briefly.
- To select a folder number from 07 – 12:  
Press and hold 1 (7) – 6 (12) for more than one second.

### Notes:

- If "MP3" flashes on the display after you have selected a folder, it means that the folder does not contain any MP3 files.
- You cannot directly select a folder with a number greater than 12.

To select a particular file in a folder, press **▶▶| ▲** or **◀◀| ▼** after selecting the folder.

## To skip to the next or previous folder

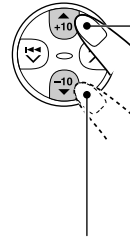

Press **▲** (up) while playing an MP3 disc to skip to the next folder.

Each time you press the button consecutively, the next folder is located (and the first file in the folder starts playing, if recorded).

Press **▼** (down) while playing an MP3 disc to skip back to the previous folder.

Each time you press the button consecutively, the previous folder is located (and the first file in the folder starts playing, if recorded).

### Note:

If the folder does not contain any MP3 files, it is skipped.

## Selecting MP3 playback modes

### To play back files at random (Folder Random/Disc Random Play)

You can play back all files of the current folder or all files on the MP3 disc at random.

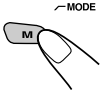

1 Press M (MODE) to enter the functions mode while playing an MP3 disc.

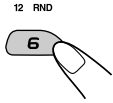

2 Press RND (random), while still in the functions mode, so that "FLDR RND" or "DISC RND" appears on the display. Each time you press the button, the random play mode changes as follows:



(folder) and RND indicators

Ex.: When you select "FLDR RND"

Mode	Active indicator	Plays at random
FLDR RND	Folder and RND indicators light up.	All files of the current folder, then files of the next folder and so on.
DISC RND	CD and RND indicators light up.	All files on the disc.

### To play back files repeatedly (Track Repeat/Folder Repeat Play)

You can play back the current file or all the files in the current folder repeatedly.

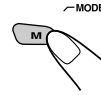

1 Press M (MODE) to enter the functions mode while playing an MP3 disc.

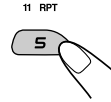

2 Press RPT (repeat), while still in the functions mode, so that "TRK RPT" or "FLDR RPT" appears on the display. Each time you press the button, the repeat play mode changes as follows:



RPT indicator

Ex.: When you select "TRK RPT"

Mode	Active indicator	Plays repeatedly
TRK RPT	RPT indicator lights up.	The current (or specified) file.
FLDR RPT	Folder and RPT indicators light up.	All files of the current (or specified) folder.



## Selecting preset sound modes (C-EQ: custom equalizer)

You can select a preset sound mode (C-EQ: custom equalizer) suitable to the music genre.

### Select the sound mode you want.

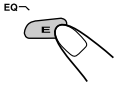

When you press the button once, the last selected sound mode is recalled and applied to the current source.



Ex.: If you have selected "USER" previously

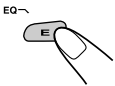

Then, each time you press the button, the sound modes change as follows:



The EQ indicator lights up when any sound mode other than "USER" is selected.

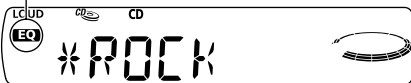

Ex.: When you select "ROCK"

Indication	For:	Preset values		
		BAS	TRE	LOUD
USER	(Flat sound)	00	00	OFF
ROCK	Rock or disco music	+03	+01	ON
CLASSIC	Classical music	+01	-02	OFF
POPS	Light music	+04	+01	OFF
HIP HOP	Funk or rap music	+02	00	ON
JAZZ	Jazz music	+02	+03	OFF

### Note:

You can adjust each sound mode to your preference. Once you make an adjustment, it is automatically stored for the currently selected sound mode. See "Adjusting the sound" on page 22.



# Adjusting the sound

You can adjust the sound characteristics to your preference.

## 1 Select the item you want to adjust.



Each time you press the button, the adjustable items change as follows:

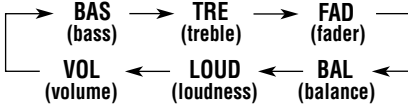

Indication	To do:	Range
BAS* <sup>1</sup>	Adjust the bass.	-06 (min.)   +06 (max.)
TRE* <sup>1</sup>	Adjust the treble.	-06 (min.)   +06 (max.)
FAD* <sup>2</sup>	Adjust the front and rear speaker balance.	R06 (Rear only)   F06 (Front only)
BAL	Adjust the left and right speaker balance.	L06 (Left only)   R06 (Right only)
LOUD* <sup>1</sup>	Boost low and high frequencies to produce a well-balanced sound at low volume level.	LOUD ON   LOUD OFF
VOL* <sup>3</sup>	Adjust the volume.	00 (min.)   50 (max.)

\*<sup>1</sup> When you adjust the bass, treble, or loudness, the adjustment you have made is stored for the currently selected sound mode (C-EQ) including "USER."

\*<sup>2</sup> If you are using a two-speaker system, set the fader level to "00."

\*<sup>3</sup> Normally the control dial works as the volume control. So you do not have to select "VOL" to adjust the volume level.

## 2 Adjust the setting.

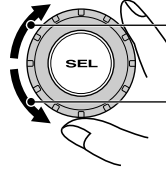

To increase the level or turn on the loudness

To decrease the level or turn off the loudness

Equalization pattern changes as you adjust the bass or treble.

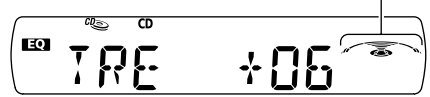

Ex. 1: When you adjust "TRE" (treble)



Ex. 2: When you turn on the loudness

## 3 Repeat steps 1 and 2 to adjust the other items.

To reset each sound mode to the factory settings, repeat the same procedure and reassign the preset values listed in the table on page 21.



## Changing the general settings (PSM)

You can change the items listed in the table below by using the PSM (Preferred Setting Mode) control.

### Basic Procedure

**1** Press and hold SEL (select) for more than 2 seconds so that one of the PSM items appears on the display. (See the table below.)



**2** Select the PSM item you want to adjust. (See the table below.)

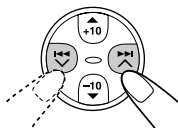

**3** Adjust the PSM item selected.

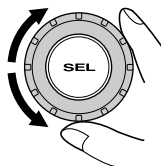

**4** Repeat steps 2 and 3 to adjust the other PSM items if necessary.

**5** Finish the setting.



### Preferred Setting Mode (PSM) items

• For detailed operations of each PSM items, refer to the pages listed in the table.

Indications		Selectable values/items		Factory-preset settings	See page
<b>CLOCK H</b>	Hour adjustment	Back	Advance	0:00	6
	<b>CLOCK M</b>	Minute adjustment	Back		
<b>LEVEL</b>	Level display	AUDIO 1 ↙ ↘	AUDIO 2 ↔ OFF ↔	AUDIO 2	24
<b>TEL</b>	Telephone muting	MUTING 1 ↙ ↘	MUTING 2 ↔ OFF ↔	OFF	24
<b>SCROLL</b>	Scroll mode	ONCE ↙ ↘	AUTO ↔ OFF ↔	ONCE	24
<b>TAG DISP</b>	Tag display	TAG ON	TAG OFF	TAG ON	24



### To select the level meter—LEVEL

You can select the level display according to your preference.

When shipped from the factory, “AUDIO 2” is selected.

- AUDIO 1: Shows the audio level indicator.
- AUDIO 2: Alternates “AUDIO 1” setting and illumination display.
- OFF: Erases the audio level indicator.

### To select the telephone muting—TEL

This mode is used when a cellular phone system is connected. Depending on the phone system used, select either “MUTING 1” or “MUTING 2” whichever mutes the sounds from this unit.

When shipped from the factory, this mode is deactivated.

- MUTING 1: Select this if this setting can mute the sounds.
- MUTING 2: Select this if this setting can mute the sounds.
- OFF: Cancels the telephone muting.

### To select the scroll mode—SCROLL

You can select the scroll mode for the disc information (when the entire text cannot be shown all at once).

When shipped from the factory, scroll mode is set to “ONCE.”

- ONCE: Scrolls only once.
- AUTO: Repeats the scroll (5-second intervals in between).
- OFF: Cancels scroll mode.

**Note:**

*Even if the scroll mode is set to “OFF,” you can scroll the display by pressing DISP (display) for more than one second.*

### To turn the tag display on or off—TAG DISP

An MP3 file can contain file information called “ID3 Tag” where its album name, performer, track title, etc. are recorded.

There are two versions—ID3v1 (ID3 Tag version 1) and ID3v2 (ID3 Tag version 2). This unit is compatible only with ID3v1.

When shipped from the factory, “TAG ON” is selected.

- TAG ON: Turns on the ID3 tag display while playing MP3 files.
  - If an MP3 file does not have ID3 tags, folder name and file name appear.
- TAG OFF: Turns off the ID3 tag display while playing MP3 files. (Only the folder name and file name can be shown.)



## Detaching the control panel

You can detach the control panel when leaving the car.

When detaching or attaching the control panel, be careful not to damage the connectors on the back of the control panel and on the panel holder.

### Detaching the control panel

Before detaching the control panel, be sure to turn off the power.

#### 1 Unlock the control panel.

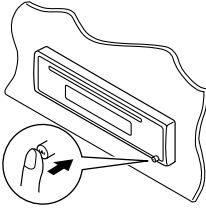

#### 2 Lift and pull the control panel out of the unit.

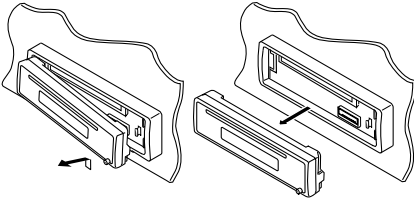

#### 3 Put the detached control panel into the provided case.

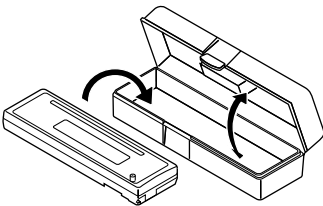

## Attaching the control panel

#### 1 Insert the left side of the control panel into the groove on the panel holder.

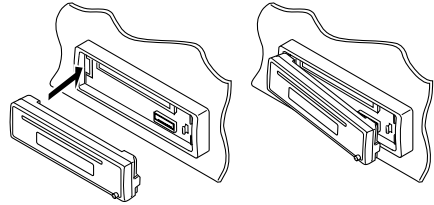

#### 2 Press the right side of the control panel to fix it to the panel holder.

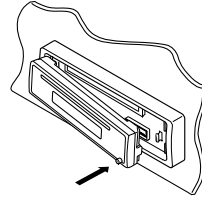

#### **Note on cleaning the connectors:**

*If you frequently detach the control panel, the connectors will deteriorate.*

*To minimize this possibility, periodically wipe the connectors with a cotton swab or cloth moistened with alcohol, being careful not to damage the connectors.*

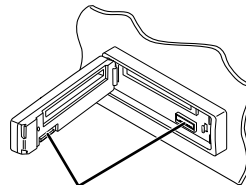

Connectors



# TROUBLESHOOTING

What appears to be trouble is not always serious. Check the following points before calling a service center.

	Symptoms	Causes	Remedies
General	<ul style="list-style-type: none"> <li>Sound cannot be heard from the speakers.</li> </ul>	The volume level is set to the minimum level.	Adjust it to the optimum level.
		Connections are incorrect.	Check the cords and connections.
	<ul style="list-style-type: none"> <li>This unit does not work at all.</li> </ul>	The built-in microcomputer may have functioned incorrectly due to noise, etc.	While holding SEL (select), press <b>⏻/ATT</b> (standby/on/attenuator) for more than 2 seconds to reset the unit. (The clock setting and preset stations stored in memory are erased.) (See page 2.)
FM/AM	<ul style="list-style-type: none"> <li>SSM (Strong-station Sequential Memory) automatic preset does not work.</li> </ul>	Signals are too weak.	Store stations manually.
	<ul style="list-style-type: none"> <li>Static noise while listening to the radio.</li> </ul>	The aerial is not connected firmly.	Connect the aerial firmly.
Disc Playback	<ul style="list-style-type: none"> <li>Disc automatically ejects.</li> </ul>	Disc is inserted upside down.	Insert the disc correctly.
	<ul style="list-style-type: none"> <li>CD-R/CD-RW cannot be played back.</li> <li>Tracks on the CD-R/CD-RW cannot be skipped.</li> </ul>	CD-R/CD-RW is not finalized.	<ul style="list-style-type: none"> <li>Insert a finalized CD-R/CD-RW.</li> <li>Finalize the CD-R/CD-RW with the component which you used for recording.</li> </ul>
		<ul style="list-style-type: none"> <li>Disc can be neither played back nor ejected.</li> </ul>	Disc is locked.
	The CD player may function incorrectly.		While holding <b>⏻/ATT</b> (standby/on/attenuator), press <b>▲</b> (eject) for more than 2 seconds. Be careful not to drop the disc when it is ejected.
	<ul style="list-style-type: none"> <li>Disc sound is sometimes interrupted.</li> </ul>	You are driving on rough roads.	Stop playback while driving on rough roads.
		Disc is scratched.	Change the disc.
		Connections are incorrect.	Check the cords and connections.
	<ul style="list-style-type: none"> <li>"NO DISC" appears on the display.</li> </ul>	No disc in the loading slot.	Insert a disc into the loading slot.
Disc is inserted incorrectly.		Insert the disc correctly.	



Symptoms	Causes	Remedies
• Disc cannot be played back.	No MP3 files are recorded on the disc.	Change the disc.
	MP3 files do not have the extension code—mp3 in their file names.	Add the extension code—mp3 to their file names.
	MP3 files are not recorded in the format compliant with ISO 9660 Level 1, Level 2, or Joliet.	Change the disc. (Record MP3 files using a compliant application.)
• Noise is generated.	The file played back is not an MP3 file (although it has the extension code—mp3).	Skip to another file or change the disc. (Do not add the extension code—mp3 to non-MP3 files.)
• A longer readout time is required (“CHECK” keeps flashing on the display).	Readout time varies due to the complexity of the folder/file configuration.	Do not use too many hierarchies and folders. Also, do not record any other types of audio tracks together with MP3 files.
• Files cannot be played back as you have intended them to play.	Playback order is determined when the files are recorded.	_____
• Elapsed playing time is not correct.	This sometimes occurs during play. This is caused by how the files are recorded on the disc.	_____
• “MP3” flashes on the display.	The current folder does not contain any MP3 file.	Select another folder.
• “NO FILES” appears on the display, then the disc ejects from the loading slot.	The current disc does not contain any MP3 file.	Insert a disc that contains MP3 files.
• Correct characters are not displayed (e.g. album name).	This unit can only display alphabets (capital: A–Z), numbers, and a limited number of symbols.	_____

MP3 Playback

**About mistracking:**

*Mistracking may result from driving on extremely rough roads. This does not damage the unit and the disc, but will be annoying.*

*We recommend that you stop disc play while driving on such rough roads.*



# MAINTENANCE

## Handling discs

This unit has been designed to reproduce CDs, CD-Rs (Recordable), CD-RWs (Rewritable), and CD Texts.

• This unit is also compatible with MP3 discs.

### How to handle discs

**When removing a disc from its case**, press down the center holder of the case and lift the disc out, holding it by the edges.

Center holder



• Always hold the disc by the edges. Do not touch its recording surface.

**When storing a disc into its case**, gently insert the disc around the center holder (with the printed surface facing up).

• Make sure to store discs into the cases after use.

### To keep discs clean

A dirty disc may not play correctly. If a disc does become dirty, wipe it with a soft cloth in a straight line from center to edge.



### To play new discs

New discs may have some rough spots around the inner and outer edges. If such a disc is used, this unit may reject the disc.



To remove these rough spots, rub the edges with a pencil or ball-point pen, etc.

### Moisture condensation

Moisture may condense on the lens inside the CD player in the following cases:

- After starting the heater in the car.
- If it becomes very humid inside the car.

Should this occur, the CD player may malfunction. In this case, eject the disc and leave the unit turned on for a few hours until the moisture evaporates.

### When playing a CD-R or CD-RW

Before playing back CD-Rs or CD-RWs, read their instructions or cautions carefully.

- Use only “finalized” CD-Rs or CD-RWs.
- Some CD-Rs or CD-RWs may not play back on this unit because of their disc characteristics, and for the following reasons:
  - Discs are dirty or scratched.
  - Moisture condensation on the lens inside the unit.
  - The pickup lens inside the unit is dirty.
- CD-RWs may require a longer readout time since the reflectance of CD-RWs is lower than that of regular CDs.
- CD-Rs or CD-RWs are susceptible to high temperatures or high humidity, so do not leave them inside your car.
- Do not use following CD-Rs or CD-RWs:
  - Discs with stickers, labels, or protective seal stuck to the surface.
  - Discs on which labels can be directly printed by an ink jet printer.

Using these discs under high temperatures or high humidity may cause malfunctions or damage to discs. For example,

- Stickers or labels may shrink and warp a disc.
- Stickers or labels may peel off so discs cannot be ejected.
- Print on discs may get sticky.

Read instructions or cautions about labels and printable discs carefully.

#### CAUTIONS:

- Do not insert 8 cm discs (single CDs) into the loading slot. (Such discs cannot be ejected.)
- Do not insert any disc of unusual shape—like a heart or flower; otherwise, it will cause a malfunction.
- Do not expose discs to direct sunlight or any heat source or place them in a place subject to high temperature and humidity. Do not leave them in a car.
- Do not use any solvent (for example, conventional record cleaner, spray, thinner, benzene, etc.) to clean discs.

Warped disc



Sticker



Sticker residue

Disc



Stick-on label

## AUDIO AMPLIFIER SECTION

Maximum Power Output:

Front: 50 W per channel

Rear: 50 W per channel

Continuous Power Output (RMS):

Front: 19 W per channel into 4  $\Omega$ , 40 Hz to 20 000 Hz at no more than 0.8% total harmonic distortion.

Rear: 19 W per channel into 4  $\Omega$ , 40 Hz to 20 000 Hz at no more than 0.8% total harmonic distortion.

Load Impedance: 4  $\Omega$  (4  $\Omega$  to 8  $\Omega$  allowance)

Tone Control Range:

Bass:  $\pm 10$  dB at 100 Hz

Treble:  $\pm 10$  dB at 10 kHz

Frequency Response: 40 Hz to 20 000 Hz

Signal-to-Noise Ratio: 70 dB

Line-Out Level/Impedance:

2.0 V/20 k $\Omega$  load (full scale)

Output Impedance: 1 k $\Omega$

## TUNER SECTION

Frequency Range:

FM1/FM2: 87.5 MHz to 108.0 MHz

FM3: 65.00 MHz to 74.00 MHz

AM: (MW) 522 kHz to 1 620 kHz

(LW) 144 kHz to 279 kHz

### **[FM Tuner]**

Usable Sensitivity:

11.3 dBf (1.0  $\mu$ V/75  $\Omega$ )

50 dB Quieting Sensitivity:

16.3 dBf (1.8  $\mu$ V/75  $\Omega$ )

Alternate Channel Selectivity (400 kHz):

65 dB

Frequency Response: 40 Hz to 15 000 Hz

Stereo Separation: 30 dB

Capture Ratio: 1.5 dB

### **[MW Tuner]**

Sensitivity: 20  $\mu$ V

Selectivity: 35 dB

### **[LW Tuner]**

Sensitivity: 50  $\mu$ V

## CD PLAYER SECTION

Type: Compact disc player

Signal Detection System: Non-contact optical pickup (semiconductor laser)

Number of channels: 2 channels (stereo)

Frequency Response: 5 Hz to 20 000 Hz

Dynamic Range: 96 dB

Signal-to-Noise Ratio: 98 dB

Wow and Flutter: Less than measurable limit

MP3 decoding format:

MPEG1/2 Audio Layer 3

Max. Bit Rate: 320 Kbps

## GENERAL

Power Requirement:

Operating Voltage: DC 14.4 V

(11 V to 16 V allowance)

Grounding System: Negative ground

Allowable Operating Temperature:

0°C to +40°C

Dimensions (W  $\times$  H  $\times$  D):

Installation Size (approx.):

182 mm  $\times$  52 mm  $\times$  150 mm

Panel Size (approx.):

188 mm  $\times$  58 mm  $\times$  11 mm

Mass (approx.):

1.3 kg (excluding accessories)

*Design and specifications are subject to change without notice.*

## Расположение и воспроизведение этикеток

Нижняя панель главного устройства

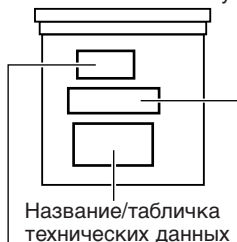

Название/табличка технических данных

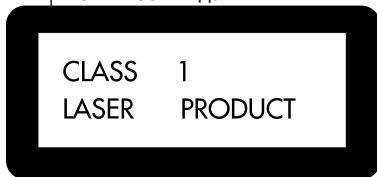

<b>CAUTION:</b> Invisible laser radiation when open and interlock failed or defeated. AVOID DIRECT EXPOSURE TO BEAM. (e)	<b>ADVARSEL:</b> Usynlig laserstråling ved åbning, når sikkerhedsafbrydere er ude af funktion. Undgåudsættelse for stråling. (d)	<b>WARNING:</b> Osynlig laserstråling när denna del är öppnad och spärren är urkopplad. Betrakta ej strålen. (s)	<b>VARO:</b> Avattaessa ja suojalukitus ohitettaessa olet alttiina näkymättömälle lasersäteilylle. Älä katso säteeseen. (f)
--	--	--	---

## ВАЖНО ДЛЯ ЛАЗЕРНОЙ АППАРАТУРЫ

**Меры предосторожности:**

1. ЛАЗЕРНАЯ АППАРАТУРА КЛАССА 1
2. **ПРЕДУПРЕЖДЕНИЕ:** Невидимое лазерное излучение, когда устройство открыто, а блокировка отказала или нарушена. Избегайте прямого воздействия излучения.
3. **ПРЕДУПРЕЖДЕНИЕ:** Не открывайте верхнюю крышку. Внутри устройства нет никаких частей, которые может отремонтировать пользователь. Оставьте весь ремонт квалифицированному обслуживающему персоналу.
4. **ПРЕДУПРЕЖДЕНИЕ:** В данном проигрывателе компакт-дисков применяется невидимое лазерное излучение, и он снабжен предохранительными выключателями для предупреждения излучения радиации во время вытаскивания компакт-дисков. Опасно нарушать работу предохранительных выключателей.
5. **ПРЕДУПРЕЖДЕНИЕ:** Использование ручек управления, настроек или выполнение не перечисленных в данном документе процедур может привести к опасному облучению радиацией.

### Предупреждение:

В данном изделии имеется лазерный элемент более высокого лазерного класса, чем класс 1.

## Как перенастроить Ваше устройство

Одновременно нажмите кнопки SEL (выбор) и  $\Phi$ /I/ATT (резервный/включено/аттенюатор) и удерживайте нажатыми более 2 секунд.

В результате этого встроенный микрокомпьютер будет перенастроен.

$\Phi$ /I/ATT (резервный/включено/аттенюатор)

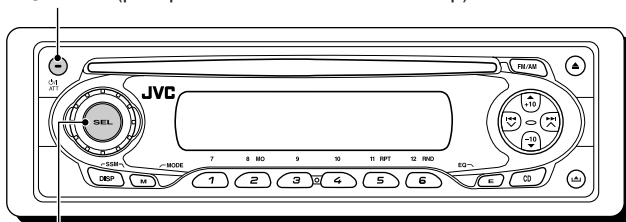

SEL (выбор)

### Примечания:

- Ваши запрограммированные настройки—такие как запрограммированные каналы или настройки звука—также сотрутся.
- Если компакт-диск находится в устройстве, он выскакивает, когда Вы возвращаете устройство в исходное положение. Будьте осторожны, чтобы не уронить компакт-диск.

## ПЕРЕД ТЕМ, КАК ПРИСТУПАТЬ К ЭКСПЛУАТАЦИИ

### \*Для Вашей безопасности....

- Не повышайте слишком сильно громкость, поскольку в результате этого заглушаются внешние звуки, что делает опасным управление автомобилем.
- Остановите автомобиль перед тем, как выполнять любые сложные операции.

### \*Температура внутри автомобиля....

Если Вы припарковали Ваш автомобиль на длительное время в жаркую или холодную погоду, перед тем, как включать это устройство, подождите до тех пор, пока температура в автомобиле не придет в норму.

Благодарим Вас за приобретение изделия JVC. Перед тем, как приступить к эксплуатации, пожалуйста, внимательно прочитайте все инструкции с тем, чтобы полностью изучить и обеспечить оптимальную работу этого устройства.

# СОДЕРЖАНИЕ

Как перенастроить Ваше устройство ...	2	Что такое MP3? .....	14
Как пользоваться Кнопка М (MODE) (режим) .....	3	Как записываются и воспроизводятся файлы MP3? .....	14
<b>РАСПОЛОЖЕНИЕ КНОПОК .....</b>	<b>4</b>	<b>ОПЕРАЦИИ MP3 .....</b>	<b>16</b>
Панель управления .....	4	Воспроизведение диска MP3 .....	16
<b>ОСНОВНЫЕ ОПЕРАЦИИ .....</b>	<b>5</b>	Поиск определенного файла или места на диске MP3 .....	18
Включение .....	5	Выбор режимов воспроизведения MP3 ....	20
Установка часов .....	6	<b>НАСТРОЙКА ЗВУКА .....</b>	<b>21</b>
<b>ОПЕРАЦИИ С РАДИОПРИЕМНИКОМ .....</b>	<b>7</b>	Выбор запрограммированных режимов звучания (С-EQ: специализированный эквалайзер) .....	21
Прослушивание радио .....	7	Настройка звука .....	22
Сохранение радиостанций в памяти .....	8	<b>ДРУГИЕ ГЛАВНЫЕ ФУНКЦИИ ...</b>	<b>23</b>
Настройка на запрограммированную радиостанцию .....	9	Изменение общих параметров настройки (PSM) .....	23
<b>ОПЕРАЦИИ С КОМПАКТ-ДИСКАМИ .....</b>	<b>10</b>	Отсоединение панели управления .....	25
Воспроизведение компакт-диска .....	10	<b>ВЫЯВЛЕНИЕ НЕИСПРАВНОСТЕЙ ...</b>	<b>26</b>
Отыскание трека или конкретной части на компакт-диске .....	11	<b>ТЕХНИЧЕСКОЕ ОБСЛУЖИВАНИЕ ...</b>	<b>28</b>
Выбор режимов воспроизведения компакт-дисков .....	12	Обращение с дисками .....	28
Воспроизведение текста на компакт-диске .....	13	<b>ТЕХНИЧЕСКИЕ ХАРАКТЕРИСТИКИ .....</b>	<b>29</b>
Запрещение извлечения диска .....	13		
<b>ПРЕДИСЛОВИЕ К MP3 .....</b>	<b>14</b>		

РУССКИЙ

## Как пользоваться Кнопка М (MODE) (режим)

Если Вы нажмете М (MODE) (режим), устройство переходит в режим функций, и нумерованные кнопки ▲/▼ действуют как кнопки различных функций.

Пример: нумерованная кнопка 2 работает как кнопка MO (монофонический).

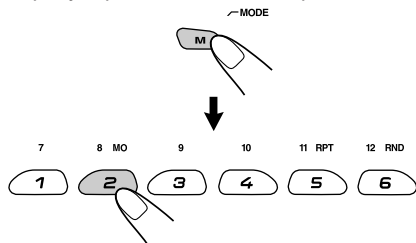

Индикатор обратного отсчета времени

**Чтобы снова вернуть первоначальные функции этих кнопок после нажатия кнопки переключения режима М (MODE) (режим), подождите 5 секунд, не нажимая кнопку, пока режим функций не будет сброшен.**

- Если нажать на М (MODE) (режим) еще раз, также выключается режим функций.



## Панель управления

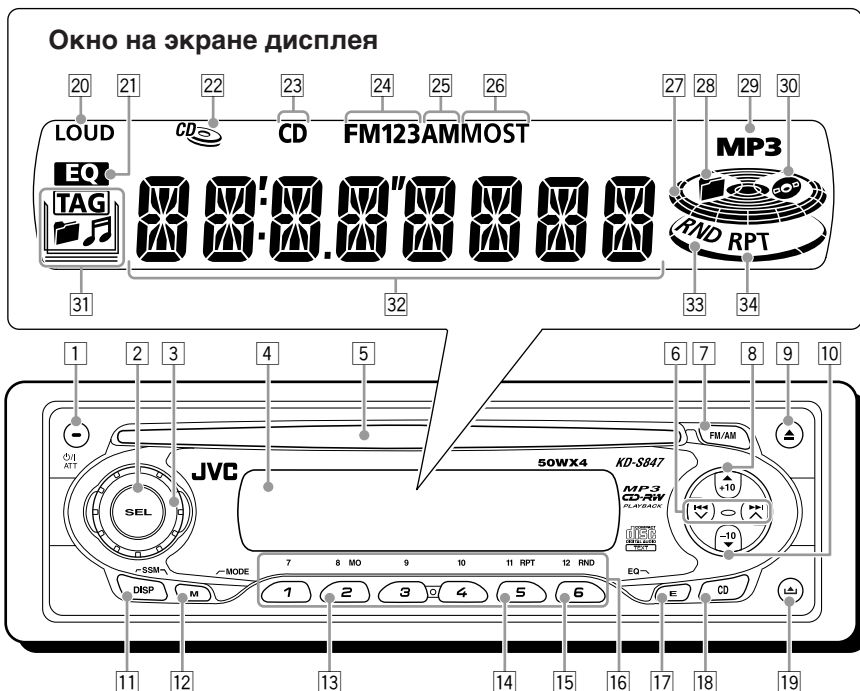

1 Кнопка  $\phi$ /I/ATT (резервный/включено/аттенуатор)

2 Кнопка SEL (выбор)

3 Диск управления

4 Окно на экране дисплея

5 Отверстие для дисков

6 Кнопки  $\leftarrow$   $\nabla$   $\rightarrow$   $\blacktriangle$

7 Кнопка FM/AM

8 Кнопка  $\blacktriangle$  (вверх)

Кнопка +10

9 Кнопка  $\blacktriangle$  (выталкивание)

10 Кнопка  $\nabla$  (вниз)

Кнопка -10

11 Кнопка DISP (дисплей)

• Также функционирует в качестве кнопок SSM при нажатии вместе с кнопкой M (MODE) (режим).

12 Кнопка M (MODE)

• Также функционирует в качестве кнопок SSM при нажатии вместе с кнопкой DISP (дисплей).

13 Кнопка MO (монофонический)

14 Кнопка RPT (повторное)

15 Кнопка RND (произвольное)

16 Нумерованные кнопки

17 Кнопка E (EQ: эквалайзер)

18 Кнопка CD

19 Кнопка  $\blacktriangle$  (освобождение панели управления)

### Окно на экране дисплея

20 Индикатор LOUD (компенсация)

21 Индикатор EQ (эквалайзер)

22 Индикатор CD-in (компакт-диск вставлен)

23 Индикатор CD

24 Индикаторы полосы частот FM (FM1, FM2, FM3)

25 Индикатор полосы частот AM

26 Индикаторы приема тюнера MO (монофонический), ST (стерео)

27 Индикатор уровня громкости (или звукового сопровождения)

28 Индикатор  $\blacktriangle$  (папка)

29 Индикатор MP3

30 Индикатор  $\phi$  (диск)

31 Индикаторы информации диска TAG (метка ID3),  $\blacktriangle$  (папка),  $\blacktriangle$  (дорожка/файл)

32 Главный дисплей

33 Индикатор RND (произвольное)

34 Индикатор RPT (повторное)

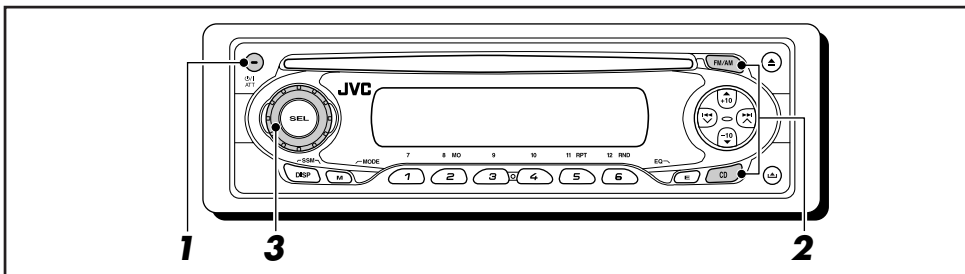

## Включение

### 1 Включите устройство.



**Примечание в отношении управления в одно касание:**

Когда Вы выбираете источник сигнала в пункте 2 ниже, устройство автоматически включается. Вам не нужно нажимать эту кнопку для того, чтобы включить устройство.

### 2 Выберите источник сигнала.



О том, как пользоваться тюнером (FM или AM), смотрите на страницах 7 – 9. Порядок воспроизведения компакт-диска смотрите на страницах 10 – 13. Порядок воспроизведения диска MP3 смотрите на страницах 16 – 20.

### 3 Настройте громкость.

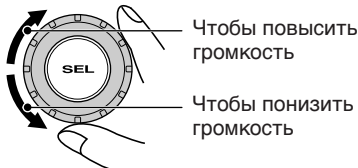

Индикатор уровня громкости (или звукового сопровождения) (смотрите на странице 24)

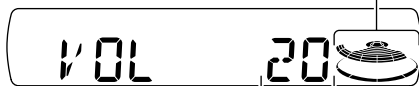

Появляется уровня громкости.

### 4 Отрегулируйте звук так, как Вам хочется. (Смотрите на страницах 21 и 22).

#### Чтобы моментально понизить громкость

Кратко нажмите  $\phi$ /I/ATT во время прослушивания любого источника сигнала. На экране дисплея начнет мигать надпись “ATT”, и уровень громкости моментально понизится.

Для того, чтобы восстановить предыдущий уровень громкости, еще раз кратко нажмите на эту кнопку.

- При повороте диска управления Вы также можете восстановить звук.

#### Чтобы выключить устройство

Нажмите и держите  $\phi$ /I/ATT в течение более 1 секунды.

Появляется надпись “SEE YOU” (до свидания), затем данное устройство выключается.

- Если Вы выключаете питание во время прослушивания компакт-диска, Вы можете начать воспроизводить компакт-диск с того места, на котором остановились, в следующий раз, когда включите питание.

#### ПРЕДОСТЕРЕЖЕНИЕ в отношении установки громкости:

Компакт-диски издают очень мало шума по сравнению с другими источниками звука. Если уровень громкости установлен, например, для тюнера, громкоговорители можно повредить резким повышением уровня выходного сигнала. Поэтому уменьшите громкость перед тем, как приступить к воспроизведению диска, и отрегулируйте его так, как требуется во время воспроизведения.

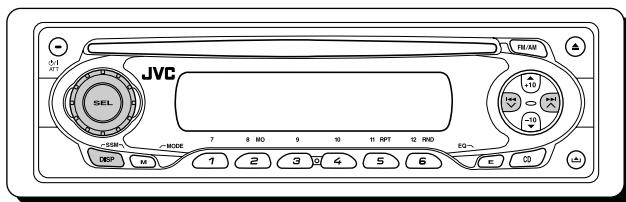

## Установка часов

- 1** Нажмите и держите кнопку SEL (выбор) в течение более 2 секунд с тем, чтобы на экране дисплея появился один из параметров PSM. (PSM: смотрите страницы 23).



## 2 Установите час.

- 1 Выберите "CLOCK H" (час на часах), если это не показано на экране дисплея.
- 2 Поставьте час.

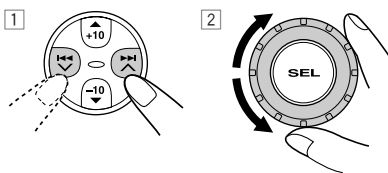

## 3 Установите минуту.

- 1 Выберите "CLOCK M" (минута на часах).
- 2 Поставьте минуту.

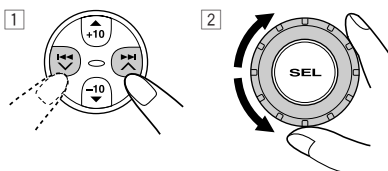

## 4 Закончите настройку.



Для проверки текущего времени на часах или изменения режима работы дисплея

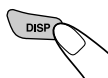

Несколько раз нажмите на кнопку DISP (дисплей).

При каждом нажатии кнопки режим работы дисплея меняется следующим образом:

- Во время работы тюнера:

Частота ↔ Часы

- Во время воспроизведения диска:

Истекшее время воспроизведения → Часы  
 Название трека ← Название диска / исполнитель

### Примечания:

- При выборе название диска/исполнитель и название трека во время воспроизведения обычного компакт-диска появляется надпись "NO NAME" (нет названия), нет названия
- Переключение индикации при воспроизведении текстового компакт-диска или диска MP3 описано на страницах 13 и 17.
- При выключенном питании: Питание включается, и время на часах появляется на дисплее на 5 секунд. Затем питание выключается.

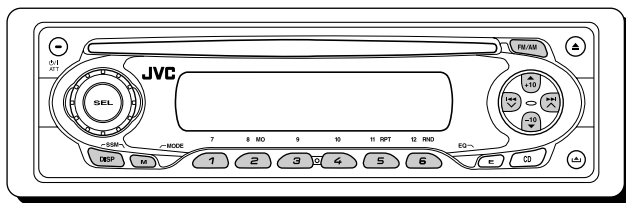

## Прслушивание радио

Вы можете использовать автоматический или ручной поиск при настройке на конкретную радиостанцию.

### Автоматический поиск радиостанции: Автоматический поиск

#### 1 Выберите диапазон (FM1 – 3, AM).

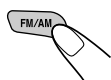

При каждом нажатии этой кнопки полоса частот меняется следующим образом:

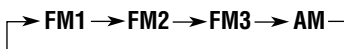

Появляется выбранный диапазон.

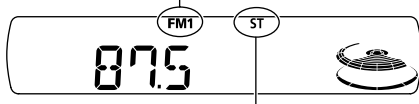

Данный индикатор отображается при приеме стереосигнала FM-передачи достаточной силы.

#### Примечание:

Этот приемник работает на трех диапазонах FM (FM1, FM2, FM3).

- FM1/FM2: 87,5 МГц – 108,0 МГц
- FM3: 65,00 МГц – 74,00 МГц

#### 2 Начините поиск радиостанции.

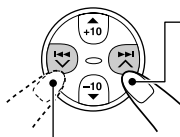

Для поиска радиостанций, работающих на более высоких частотах

Для поиска радиостанций, работающих на более низких частотах

После того, как радиостанция найдена, поиск прекращается.

Чтобы прекратить поиск до того, как найдена радиостанция, кнопку, на которую Вы нажимали для того, чтобы начать поиск.

### Поиск радиостанции вручную: Ручной поиск

#### 1 Выберите диапазон (FM1 – 3, AM).



При каждом нажатии этой кнопки полоса частот меняется следующим образом:

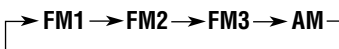

#### Примечание:

Этот приемник работает на трех диапазонах FM (FM1, FM2, FM3).

- FM1/FM2: 87,5 МГц – 108,0 МГц
- FM3: 65,00 МГц – 74,00 МГц

#### 2 Нажмите и держите кнопку ►►► ▲ или ◀◀◀ ▼ до тех пор, пока на экране дисплея не начнет мигать надпись “M” (ручной).

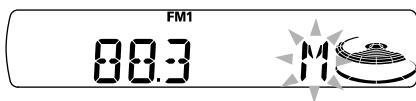
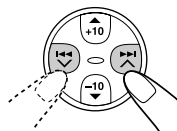

ПРОДОЛЖЕНИЕ НА СЛЕДУЮЩЕЙ СТРАНИЦЕ



### 3 Настройтесь на радиостанцию, которую Вы хотите слушать, пока мигает буква “М” (ручной).

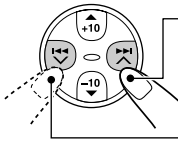

Чтобы настроиться на радиостанцию с более высокими частотами

Чтобы настроиться на радиостанцию с более низкими частотами

- Если Вы снимите палец с кнопки, ручной режим автоматически выключится через 5 секунд.
- Если Вы будете продолжать нажимать на эту кнопку, частота будет продолжать меняться — с интервалами в 50 кГц (87,5 МГц – 108,0 МГц на частотах FM1 и FM2), с интервалами в 30 кГц (65,00 МГц – 74,00 МГц на частотах FM3) и 9 кГц на частотах AM – MW/LW до тех пор, пока Вы не отпустите эту кнопку.

### Когда затруднен прием стереофонического радиовещания на частотах FM:

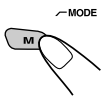

- 1 Нажмите на М (MODE) (режим), чтобы войти в режим функций во время прослушивания стереовещания FM.

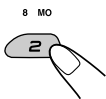

- 2 Нажмите на MO (монофонический), все еще находясь в режиме функций, с тем, чтобы на экране дисплея зажегся индикатор MO. При каждом нажатии этой кнопки индикатор MO поочередно то загорается, то гаснет.

Индикатор MO (монофонический)



Когда на экране дисплея загорается индикатор MO, звук, который Вы слышите, становится монофоническим, но качество приема улучшается.

## Сохранение радиостанций в памяти

Вы можете воспользоваться одним из следующих двух методов сохранения радиовещательных станций в памяти:

- Автоматическое программирование радиостанций FM: SSM (последовательная память радиостанции с сильным сигналом)
- Ручное программирование радиостанций, работающих как на частотах FM, так и на частотах AM

### Автоматическое программирование радиостанций FM: SSM

Вы можете запрограммировать 6 местных радиостанций FM в каждом диапазоне FM (FM1, FM2 и FM3).

#### 1 Выберите тот диапазон FM (FM1 – 3), в котором Вы хотите сохранить в памяти радиостанции FM.



При каждом нажатии этой кнопки полоса частот меняется следующим образом:

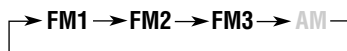

#### 2 Нажмите и держите обе кнопки в течение более 2 секунд.

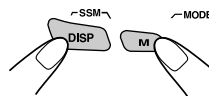

Появляется надпись “- SSM -”, затем она исчезает, когда заканчивается автоматическое программирование.

Местные радиостанции FM с самым сильным сигналом находятся и запоминаются автоматически в том диапазоне, который Вы выберете (FM1, FM2 или FM3). Эти станции программируются на нумерованных кнопках — от № 1 (самая низкая частота) до № 6 (самая высокая частота).

По завершении автоматического программирования радиоприемник автоматически настраивается на радиостанцию, сохраненную в памяти на нумерованной кнопке 1.

## Ручное программирование

Вы можете запрограммировать до 6 радиостанций в каждом диапазоне (FM1, FM2, FM3 и AM) вручную.

Пример.: Для того, чтобы запомнить радиостанцию FM с частотой 88,3 МГц на кнопку программирования под номером 1 диапазона FM1.

### 1 Выберите тот диапазон (FM1 – 3, AM), в котором Вы хотите сохранить в памяти радиостанцию (в данном примере – FM1).

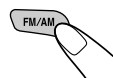

При каждом нажатии этой кнопки полоса частот меняется следующим образом:

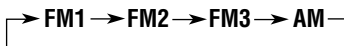

### 2 Настройтесь на радиостанцию (в данном примере – на частоте 88,3 МГц).

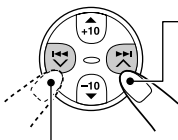

Чтобы настроиться на радиостанции с более высокими частотами

Чтобы настроиться на радиостанции с более низкими частотами

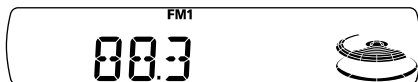

### 3 Нажмите и держите нумерованную кнопку (в данном примере – 1) в течение более 2 секунд.

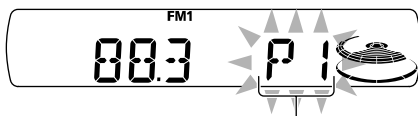
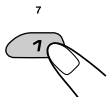

В течение нескольких секунд мигает надпись "P1".

### 4 Повторите приведенную выше процедуру для того, чтобы сохранить в памяти другие радиостанции под другими запрограммированными номерами.

#### Примечания:

- Ранее запрограммированная радиостанция стирается, когда под тем же запрограммированным номером запоминается новая радиостанция.
- Запрограммированные радиостанции стираются, когда прерывается питание запоминающей схемы (например, во время замены батарейки). Если это произойдет, снова запрограммируйте эти станции.

## Настройка на запрограммированную радиостанцию

Вы можете легко настроиться на запрограммированную радиостанцию. Помните, что Вы должны сначала сохранить станции в памяти. Если Вы еще не сохранили их в памяти, смотрите "Сохранение радиостанций в памяти" на страницах 8 и 9.

### 1 Выберите диапазон (FM1 – 3, AM).

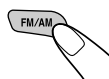

При каждом нажатии этой кнопки полоса частот меняется следующим образом:

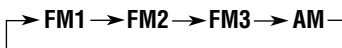

### 2 Выберите номер (1 – 6) для той запрограммированной радиостанции, которую Вы хотите запомнить.

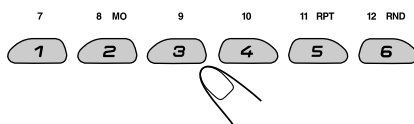

#### Примечание:

Вы можете также воспользоваться кнопкой ▲ (вверх) или ▼ (вниз) на устройстве для выбора следующей или предыдущей радиостанции. При каждом нажатии кнопки ▲ (вверх) или ▼ (вниз) выполняется настройка следующей или предыдущей радиостанции.



# ОПЕРАЦИИ С КОМПАКТ-ДИСКАМИ

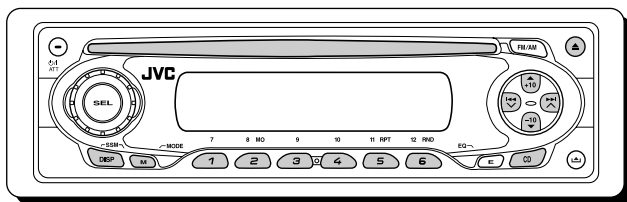

Сведения о работе с дисками MP3 смотрите в разделе "ОПЕРАЦИИ MP3" на страницах 16 – 20.

## Воспроизведение компакт-диска

**Вставьте компакт-диск в отверстие для дисков.**

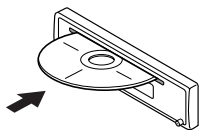

Устройство включается, втягивает компакт-диск и начинает воспроизводить его автоматически.

**Примечание в отношении включения в одно касание:**

Когда компакт-диск уже вставлен в отверстие для дисков, при нажатии CD устройство включается, и автоматически начинает воспроизводиться компакт-диск.

Индикатор CD-in (компакт-диска вставлен) мигает.



Индикатор CD-in (компакт-диска вставлен) загорается.

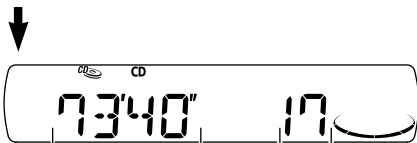

Общее время воспроизведения вставленного диска

Общее число треков на вставленном диске

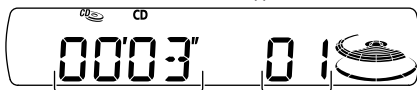

Истекшее время воспроизведения

Текущий трек

Все треки будут воспроизводиться повторно до тех пор, пока Вы не остановите воспроизведение.

### Примечание:

Если компакт-диск вставлен неправильной стороной, на дисплее начинают мигать индикатор наличия компакт-диска и индикатор "EJECT" (выталкивание), и диск автоматически выталкивается.

## Чтобы остановить воспроизведение и вытащить компакт-диск

Нажмите на кнопку **▲**. Воспроизведение компакт-диск останавливается, и компакт-диск автоматически выскакивает из отверстия для дисков. В качестве источника звука указывается тюнер (Вы услышите последнюю принимаемую радиостанцию).

- Если Вы меняете источник сигнала, воспроизведение компакт-диска прекращается (извлечения компакт-диска не происходит).
- Когда Вы в следующий раз выбираете "CD" (компакт-диск) в качестве источника звука, воспроизведение компакт-диска начинается с того места, где Вы остановились.

### Примечания:

- Если выскользивший диск не вытаскивать в течение примерно 15 секунд, диск автоматически снова вставляется в отверстие для дисков для того, чтобы защитить его от пыли. (Воспроизведение диска пока не начинается).
- Вы можете вставить диск даже тогда, когда устройство отключено.
- Если диск имеет формат текста на компакт-диске автоматически появится название диска или исполнителя, а затем название трека.



## Отыскание трека или конкретной части на компакт-диске

### Для ускоренного перехода вперед или перехода назад к треку

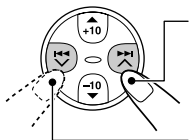

Нажмите и держите кнопку **▶▶▶ ▲** во время воспроизведения компакт-диска для того, чтобы ускоренно перейти вперед к треку.

Нажмите и держите кнопку **◀◀◀ ▼** во время воспроизведения компакт-диска для того, чтобы перейти назад к треку.

### Для того, чтобы перейти на следующие треки или предшествующие треки

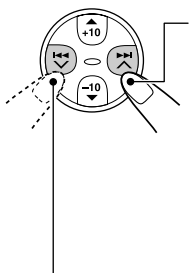

Нажмите и тут же отпустите кнопку **▶▶▶ ▲** во время воспроизведения компакт-диска, чтобы перейти вперед к началу следующего трека.

При каждом последовательном нажатии этой кнопки находится начало и воспроизводятся следующие треки.

Нажмите и тут же отпустите кнопку **◀◀◀ ▼** во время воспроизведения компакт-диска, чтобы вернуться к началу текущего трека.

При каждом последовательном нажатии этой кнопки находится начало и воспроизводятся предшествующие треки.

### Чтобы перейти непосредственно на определенный трек

Нажмите на нумерованную кнопку, соответствующую номеру такого трека, чтобы начать его воспроизведение.

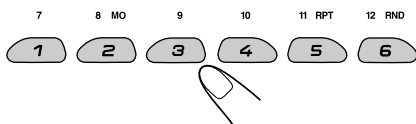

- Чтобы выбрать номер трека от 1 – 6: Нажмите и тут же отпустите кнопки 1 (7) – 6 (12).
- Чтобы выбрать номер трека от 7 – 12: Нажмите и держите в течение более 1 секунды кнопки 1 (7) – 6 (12).

### Для быстрого перехода на дорожку (кнопки +10 и -10)

- 1 Нажмите на M (MODE) (режим), чтобы войти в режим функций во время воспроизведения компакт-диска.

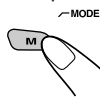

- 2 Нажмите +10 или -10.

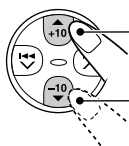

Переход на 10 дорожек вперед к последней дорожке

Переход на 10 дорожек назад к первой дорожке

- \* При однократном нажатии кнопки +10 или -10 осуществляется переход с текущей дорожки на ближайшую дорожку с большим или меньшим номером, кратным 10, (например, 10, 20 или 30).

Каждый раз при нажатии кнопки осуществляется переход на 10 дорожек (смотри раздел “Использование кнопок +10 и -10” ниже).

- После последней дорожки будет выбрана первая и наоборот.

### Использование кнопок +10 и -10

- Пример. 1: выбор дорожки 32 при воспроизведении дорожки 6

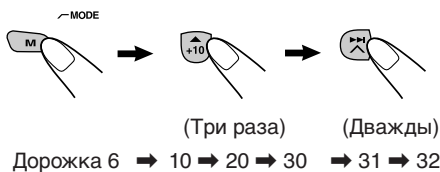

- Пример. 2: выбор дорожки 8 при воспроизведении дорожки 36

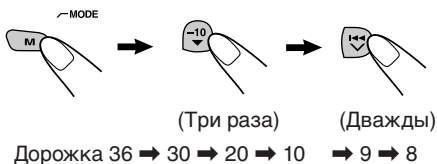



# Выбор режимов воспроизведения компакт-дисков

## Произвольное воспроизведение треков (Произвольное воспроизведение дисков)

Вы можете воспроизводить все треки на диске в произвольном порядке.

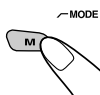

- 1 Нажмите на M (MODE) (режим), чтобы войти в режим функций во время воспроизведения компакт-диска.

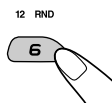

- 2 Нажмите RND (произвольное) в режиме настройки функций, чтобы на дисплее появилось сообщение "DISC RND". Каждый раз при нажатии кнопки режим произвольного воспроизведения поочередно включается и выключается.

Индикатор CD (диск)

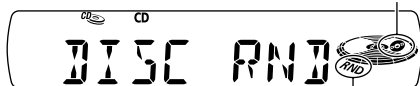

Индикатор RND

Когда режим произвольного воспроизведения дисков включен, на дисплее загораются индикаторы CD и RND. Воспроизведение начинается с произвольно выбранной дорожки.

## Повторное воспроизведение треков (Повторное воспроизведение дорожек)

Вы можете несколько раз повторять воспроизведение текущего трека.



- 1 Нажмите на M (MODE) (режим), чтобы войти в режим функций во время воспроизведения компакт-диска.

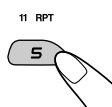

- 2 Нажмите RPT (повторное) в режиме настройки функций, чтобы на дисплее появилось сообщение "TRK RPT". Каждый раз при нажатии кнопки режим повторного воспроизведения поочередно включается и выключается.

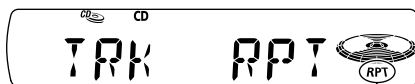

Индикатор RPT

Когда режим повторного воспроизведения включен, на дисплее загорается индикатор RPT. Воспроизведение начинается с текущей дорожки.



## Воспроизведение текста на компакт-диске

В тексте на компакт-диске записана некоторая информация о диске (название диска, исполнитель и название трека). Эта информация текста на компакт-диске будет отображаться автоматически при воспроизведении текста на компакт-диске.

Чтобы изменить информацию текста на компакт-диске вручную, выберите режим отображения текста во время воспроизведения текста на компакт-диске.

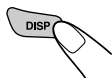

При каждом нажатии этой кнопки экран дисплея меняется следующим образом:

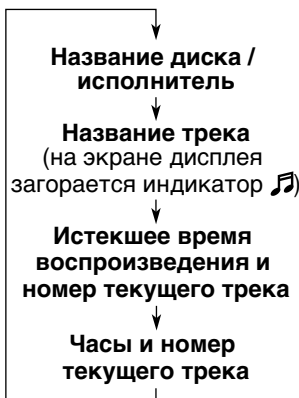

### Примечания:

- Дисплей показывает на экране до 8 знаков одновременно и прокручивает экран, если имеется более 8 знаков. Смотрите также “Чтобы выбрать режим прокрутки экрана—SCROLL” на странице 24. Некоторые символы не будут отображаться (будет показано пустое место) на дисплее. (Пример. “ABC&!d#” ⇒ “ABCA D ”)
- Когда Вы нажимаете на кнопку DISP (дисплей) во время воспроизведения обычного компакт-диска, появляется надпись “NO NAME” (названия нет) в отношении названия диска/исполнителя и названия трека.

## Запрещение извлечения диска

Для запрещения извлечения диска можно его заблокировать в загрузочном отсеке.

Нажимая кнопку CD, нажмите и удерживайте нажатой клавишу ▲ более 2 секунд.

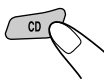

На экране дисплея в течение 5 секунд будет мигать индикатор “EJECT” (извлечение запрещено), диск блокируется и не может быть извлечен.



Чтобы отменить предотвращение выскакивания и разблокировать диск

Нажимая кнопку CD, нажмите снова кнопку ▲ и уди ерживайте в течение более 2 секунд. Индикатор наличия компакт-диска начинают мигать на дисплее, и диск выталкивается из загрузочного отверстия.

Индикатор CD-in (компакт-диска вставлен) мигает.



## Что такое MP3?

MP3 – это сокращение от Звукового слоя 3 экспертной группы по кинематографии (или MPEG). MP3 – это просто формат файла со степенью сжатия данных 1:10 (128 Кбит/с\*). Это означает, что благодаря применению формата MP3 на одном компакт-диске однократной записи или перезаписываемом компакт-диске может поместиться в 10 раз больше информации, чем на обычном компакт-диске.

\* Скорость передачи данных в битах – это среднее количество битов, которое может захватить одна секунда звуковых данных. Используемой единицей измерения является Кбит/с (1024 бит/секунду). Чтобы получить лучшее качество звучания, выберите более высокую скорость передачи данных в битах. Наиболее популярной скоростью передачи данных в битах для кодирования является 128 Кбит/с.

Данное устройство включает в себя декодер MP3. Вы можете воспроизводить файлы (треки) MP3, записанные на компакт-дисках однократной записи, перезаписываемых компакт-дисках и компакт-дисках постоянной памяти.

## Совместимость с ID3v1 (Версия 1)

Дополнительные информационные данные, такие как название альбома, имя исполнителя, название песни, год записи, музыкальный жанр и краткий комментарий, можно хранить в файле MP3.

Данное устройство может показывать теги ID3v1 (Версия 1) (название альбома, имя исполнителя и название песни) на экране дисплея. (Смотрите страницу 17).

- Некоторые знаки не могут быть показаны правильно.
- Данное устройство не совместимо с ID3v2 (Версия 2).

### Другие основные характеристики данного устройства:

- Максимальное число каталогов/файлов: 289 (всего!)
- Имеющиеся знаки для названий каталогов/файлов: A–Z, 0–9, \_ (черта снизу)
- Максимальное число знаков для названия файла (Уровень 1, ISO 9660): 12 (включая разграничительный знак — “.” и дополнительный код — “mp3”)
- (Уровень 2, ISO 9660): 31 (включая разграничительный знак — “.” и дополнительный код — “mp3”)
- (Joliet): 64 (включая разграничительный знак — “.” и дополнительный код — “mp3”)
- Максимальное число знаков для названия каталога: 64

## Меры предосторожности при записывании файлов MP3 на компакт-диске однократной записи или перезаписываемом компакт-диске

Данное устройство может считывать только файлы MP3, записанные в формате, который отвечает требованиям Уровня 1 ISO 9660, Уровня 2 ISO 9660 или Joliet.

## Как записываются и воспроизводятся файлы MP3?

“Файлы (треки)” MP3 можно записывать в “каталогах” — по терминологии персональных компьютеров.

Во время записи файлы и каталоги можно расположить путем, аналогичным тому, с помощью которого располагаются файлы и каталоги/папки компьютерных данных.

“Корень” похож на корень дерева. Каждый файл и каталог можно связать с и иметь к ним доступ от корня.

Порядок воспроизведения, порядок поиска файлов и порядок поиска каталогов файлов MP3, записанных на диске, определяются с помощью записанной (или закодированной) прикладной программы; поэтому порядок воспроизведения может отличаться от того, который Вы планировали во время записи каталогов и файлов.

На иллюстрации на следующей странице показан пример того, как файлы MP3 записываются на компакт-диске однократной записи или перезаписываемом компакт-диске, как они воспроизводятся, а также как производится их поиск на данном устройстве.

### Примечания:

- Данное устройство может считывать компакт-диск постоянной памяти, содержащий файлы MP3. Однако, если файлы не MP3 записаны вместе с файлами MP3, данному устройству потребуется больше времени для просмотра такого диска. Это также может привести к неисправности данного устройства.
- Данное устройство не может считывать или воспроизводить файл MP3 без дополнительного кода—mp3.
- Данный проигрыватель не совместим с данными, закодированными в форматах слоя 1 и 2.
- Данное устройство не совместимо с Playlist (список воспроизведения)\*\*.

\*\* Список воспроизведения – это простой текстовый файл, используемый в персональном компьютере, который дает возможность пользователям составлять свой собственный порядок воспроизведения без необходимости физически изменять порядок размещения файлов.

## Конфигурация каталогов/файлов MP3

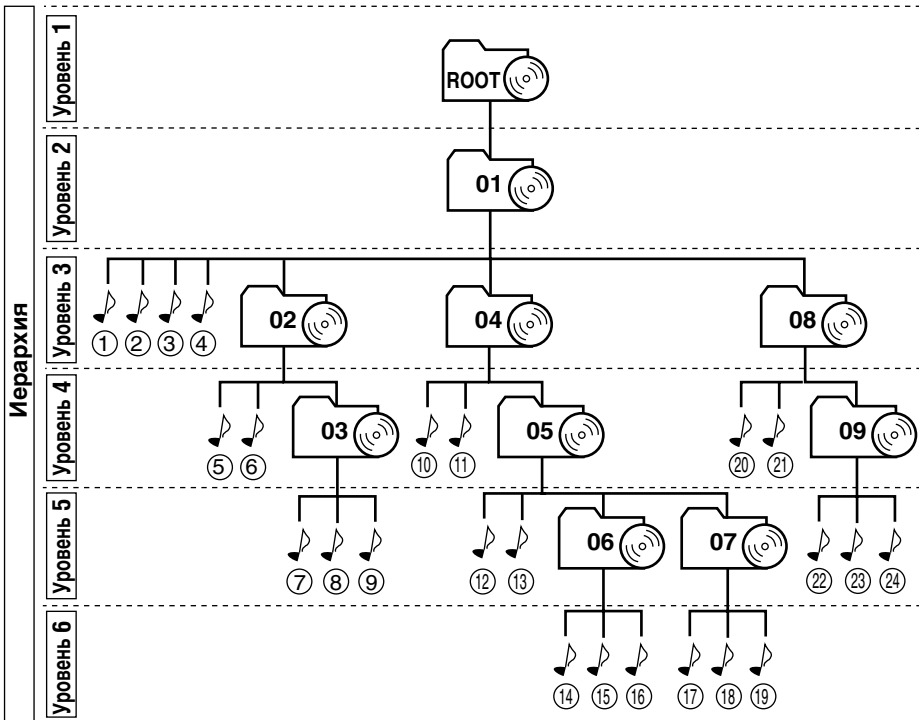

	: Корень
	: Каталоги
	: Файлы MP3

### Примечание:

Не существует ограничений по количеству уровней иерархии (вложенных каталогов). Однако для стабильной работы рекомендуется использовать до 8 уровней иерархии.

### Порядок воспроизведения/поиска MP3

- Номера в кружочках под файлами MP3 () показывают порядок воспроизведения и порядок поиска файлов MP3. Обычно данное устройство воспроизводит файлы MP3 в порядке записи.
- Номера внутри каталогов показывают порядок воспроизведения и порядок поиска каталогов на диске MP3. Обычно данное устройство воспроизводит файлы MP3 в каталогах в порядке записи.

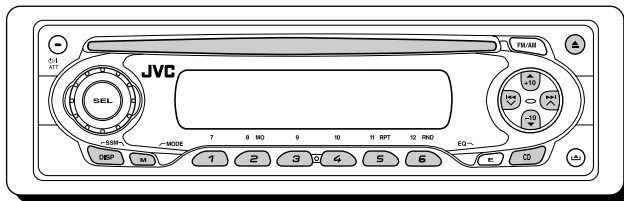

Смотрите также “ОПЕРАЦИИ С КОМПАКТ-ДИСКАМИ” на страницах 10 – 13.

## Воспроизведение диска MP3

Поместите диск MP3 в загрузочный отсек.

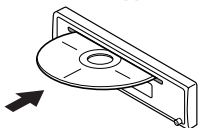

Устройство включается, втягивает диск и автоматически начинает воспроизведение.

**Примечание в отношении включения в одно касание:**

Когда диск уже вставлен в отверстие для дисков, при нажатии CD.

Индикатор CD-in (компакт-диска вставлен) мигает.



↓ Индикатор CD-in (компакт-диска вставлен) загорается.

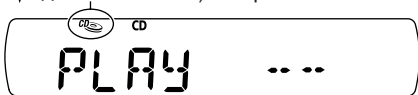

↓ Загорается индикатор MP3.

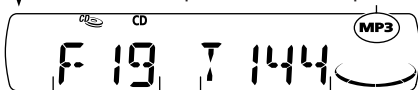

Общее количество папок

Общее количество файлов

Пример.: Вид экрана дисплея, если диск содержит 19 папок и 144 файлов MP3

Воспроизведение файлов будет повторяться до тех пор, пока не будет остановлено.

**Примечания:**

- Для считывания диска MP3 требуется больше времени.  
(Оно определяется степенью сложности конфигурации папки или файла).
- При запуске воспроизведения имена папок и файлов (или метки ID3) появятся автоматически. (Смотрите также страницах 17).
- При смене источника воспроизведения или отключении питания происходит останов воспроизведения (диск не извлекается).  
Когда Вы снова выбираете проигрыватель компакт-дисков в качестве источника звука или включаете питание, воспроизведение диска начинается с того места, где ранее было остановлено.

## Останов воспроизведения и извлечение диска

Нажмите на кнопку ▲.  
Воспроизведение диска останавливается, и диск автоматически выскакивает из отверстия для дисков.

## Изменение отображаемой информации

При воспроизведении файла MP3 можно изменять отображаемую на дисплее информацию о диске MP3.

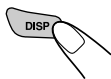

При каждом нажатии кнопки DISP (дисплей) информация на экране дисплея меняется следующим образом:

- Если для параметра “TAG DISP” (отображение тегов) установлено значение “TAG ON” (отображать) (исходную настройку смотрите на страницах 24)

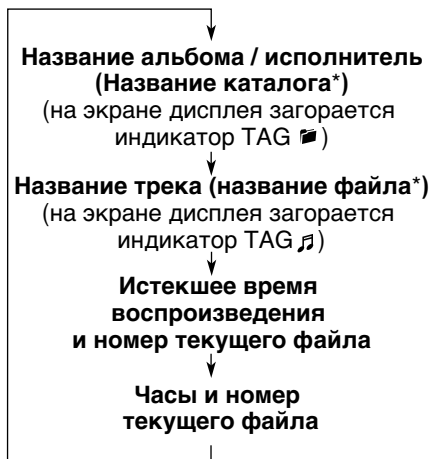

\* Если в файле MP3 нет тегов ID3, появляется имя папки и имя файла. В этом случае индикатор TAG не будет отображаться на экране дисплея.

- Если для параметра “TAG DISP” (отображение тегов) установлено значение “TAG OFF” (не отображать)

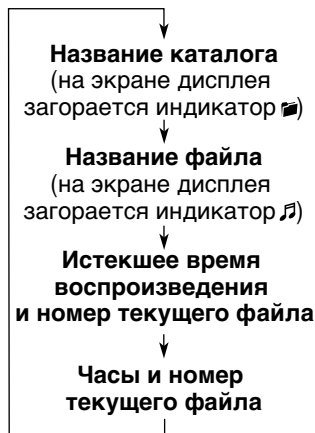

### Примечание:

На дисплее может быть отображено одновременно не более 8 символов, поэтому для отображения большего количества символов используется режим прокрутки.

Смотрите также “Чтобы выбрать режим прокрутки экрана—SCROLL” на страницах 24.

## Поиск определенного файла или места на диске MP3

Информацию о “Порядок воспроизведения/поиска MP3” смотрите на страницах 15.

### Быстрая перемотка файла вперед или назад

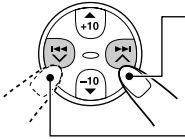

Нажмите и держите кнопку **▶▶|▲** во время воспроизведения диска MP3, чтобы ускоренно перейти вперед к файла.

Нажмите и держите кнопку **◀◀|▼** во время воспроизведения диска MP3, чтобы перейти назад к файла.

### Переход к следующим или предыдущим файлам

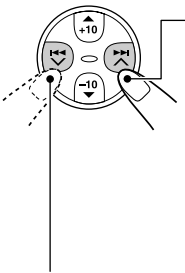

Для перехода к началу следующего файла кратковременно нажмите кнопку **▶▶|▲** во время воспроизведения. При каждом последующем нажатии этой кнопки выполняется переход к началу следующего файла, и начинается его воспроизведение.

Для перехода к началу текущего файла кратковременно нажмите кнопку **◀◀|▼** во время воспроизведения. При каждом последующем нажатии этой кнопки выполняется переход к началу предыдущего файла, и начинается его воспроизведение.

### Быстрый переход к определенному файлу в текущей папке (кнопки +10 и -10)

- 1 Нажмите кнопку **M (MODE)** (режим) во время воспроизведения диска MP3, чтобы войти в режим настройки функций.



- 2 Нажмите **+10** или **-10**.

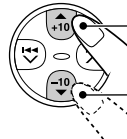

Переход на 10 файла\* вперед к последней файла

Переход на 10 файла\* назад к первой файла

- \* При однократном нажатии кнопки +10 или -10 осуществляется переход с текущего файла на ближайший файл с большим или меньшим номером, кратным 10 (например, 10, 20 или 30). Каждый раз при нажатии кнопки осуществляется переход на 10 файлов (смотрите раздел “Использование кнопок +10 и -10” ниже).
- После последнего файла будет выбран первый и наоборот.

#### Использование кнопок +10 и -10

- Пример. 1: выбор файла 32 при воспроизведении файла 6

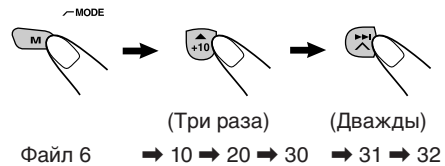

- Пример. 2: выбор файла 8 при воспроизведении файла 36

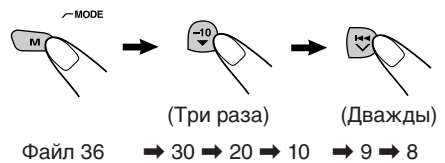

## Переход к определенной папке

### ВАЖНО:

Чтобы осуществлять непосредственный выбор папок с помощью нумерованных кнопок, в начале имени каждой папки необходимо указать две цифры. (Это можно сделать только во время записи дисков однократной и многократной записи).

Пример. Если папка имеет имя "01 ABC"

- Нажмите кнопку 1 для перехода к папке "01 ABC". Если папка имеет имя "1 ABC", нажатие кнопки не даст результата.

Если папка имеет имя "12 ABC"

- Нажмите и удерживайте нажатой кнопку 6 (12) для перехода к папке "12 ABC".

Нажмите нумерованную кнопку, соответствующую номеру папки, чтобы начать воспроизведение первого файла в выбранной папке.

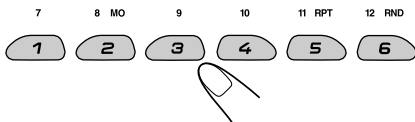

- Для выбора папки с номером 01 – 06: Нажмите и тут же отпустите кнопки 1 (7) – 6 (12).
- Для выбора папки с номером 07 – 12: Нажмите и держите в течение более 1 секунды кнопки 1 (7) – 6 (12).

### Примечания:

- Если после выбора папки на экране дисплея мигает индикатор "MP3", это означает, что в папке нет файлов MP3.
- Нельзя непосредственно выбрать папку с номером больше 12.

Чтобы выбрать определенный файл в папке, нажмите кнопку ►►| ▲ или |◀◀▼ после выбора папки.

## Переход к следующей или предыдущей папке

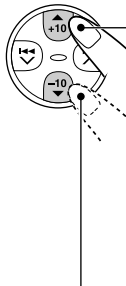

Нажмите кнопку ▲ (вверх) впри воспроизведении диска MP3, чтобы перейти к следующей папке. При каждом последующем нажатии кнопки осуществляется переход к следующей папке (при наличии в ней файлов начинается воспроизведение первого файла).

Нажмите кнопку ▼ (вниз) при воспроизведении диска MP3, чтобы перейти к предыдущей папке.

При каждом последующем нажатии кнопки осуществляется переход к предыдущей папке (при наличии в ней файлов начинается воспроизведение первого файла).

### Примечание:

Если в папке нет файлов MP3, она пропускается.

# Выбор режимов воспроизведения MP3

## Произвольное воспроизведение файлов (Произвольное воспроизведение папок/дисков)

Все файлы в текущей папке или все файлы на диске MP3 можно воспроизводить в произвольном порядке.

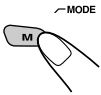

1 Нажмите кнопку M (MODE) (режим) во время воспроизведения диска MP3, чтобы войти в режим настройки функций.

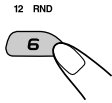

2 Нажмите RND (произвольное) в режиме настройки функций, чтобы на дисплее появилось сообщение "FLDR RND" или "DISC RND".  
При каждом нажатии кнопки режим произвольного воспроизведения меняется следующим образом:

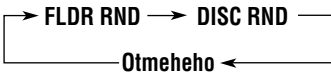

Индикаторы (папка) и RND

Пример.: Экран дисплея при выборе "FLDR RND"

## Повторное воспроизведение файлов (Повторное воспроизведение дорожек/папок)

Файл или все файлы в текущей папке можно воспроизводить несколько раз.

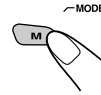

1 Нажмите кнопку M (MODE) (режим) во время воспроизведения диска MP3, чтобы войти в режим настройки функций.

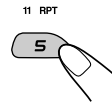

2 Нажмите RPT (повторное) в режиме настройки функций, чтобы на дисплее появилось сообщение "TRK RPT" или "FLDR RPT".  
При каждом нажатии кнопки режим повторного воспроизведения меняется следующим образом:

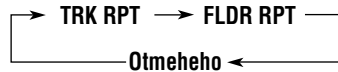

Индикатор RPT

Пример.: Экран дисплея при выборе "TRK RPT"

Режим	Активный индикатор	Воспроизводятся в произвольном режиме
FLDR RND	Светятся индикаторы  и RND.	Все файлы текущей папки, затем файлы следующей папки и т.д.
DISC RND	Светятся индикаторы  и RND.	Все файлы на диске.

Режим	Активный индикатор	Воспроизводятся несколько раз
TRK RPT	Светится индикатор RPT.	Текущий файл (или выбранный).
FLDR RPT	Светятся индикаторы  и RPT.	Все файлы текущей папки (или выбранной).



## Выбор запрограммированных режимов звучания (С-EQ: специализированный эквалайзер)

Вы можете выбрать запрограммированный режим звучания (С-EQ: специализированный эквалайзер), подходящий для конкретного музыкального жанра.

**Выберите тот режим звучания, который Вы хотите.**

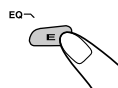

При однократном нажатии на кнопку происходит возврат к последнему выбранному режиму звучания, который применяется к текущему источнику сигнала.

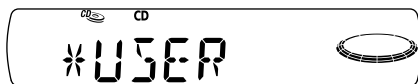

Пример.: Если Вы ранее выбрали "USER" (пользователь)



Затем при каждом нажатии кнопки режим звучания меняется следующим образом:



Индикатор EQ (эквалайзер) загорается при выборе любого режима звучания, отличного от режима "USER" (пользователь).

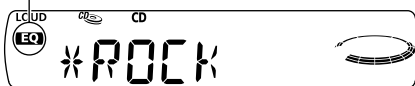

Пример.: Когда Вы выбрали "ROCK" (рок)

Индикация	Для:	Запрограммированные значения		
		BAS	TRE	LOUD
USER	(Бемольный звук)	00	00	OFF (выкл)
ROCK	Рок- или диско-музыка	+03	+01	ON (включено)
CLASSIC	Классическая музыка	+01	-02	OFF (выкл)
POPS	Легкая музыка	+04	+01	OFF (выкл)
HIP HOP	Фанк- или рэп-музыка	+02	00	ON (включено)
JAZZ	Джазовая музыка	+02	+03	OFF (выкл)

### Примечание:

Каждый режим звучания можно настроить по своему желанию. Как только настройка выполнена, она автоматически сохраняется для текущего выбранного режима звучания. Смотрите раздел "Настройка звука" на страницах 22.



# Настройка звука

Вы можете настроить характеристики звука по Вашему вкусу.

## 1 Выберите тот параметр, который Вы хотите настроить.



При каждом нажатии кнопки регулируемые параметры меняются следующим образом:



Индикация	Для того, чтобы:	Диапазон
BAS* <sup>1</sup> (низкие частоты)	Настроить низкие частоты.	-06 (мин.)   +06 (макс.)
TRE* <sup>1</sup> (высокие частоты)	Настроить высокие частоты.	-06 (мин.)   +06 (макс.)
FAD* <sup>2</sup> (регулятор уровня сигнала)	Настроить баланс передних и задних громкоговорителей.	R06 (Только задние)   F06 (Только передние)
BAL (баланс)	Настроить баланс левых и правых громкоговорителей.	L06 (Только левые)   R06 (Только правые)
LOUD* <sup>1</sup> (компенсация)	Усилить низкие и высокие частоты, чтобы обеспечить хорошо сбалансированное звучание при низком уровне громкости.	LOUD ON   LOUD OFF
VOL* <sup>3</sup> (громкость)	Настроить громкость.	00 (мин.)   50 (макс.)

- \*<sup>1</sup> При настройке верхних и нижних частот или громкости выполненная настройка сохраняется для текущего выбранного режима звучания (С-EQ), включая режим "USER" (пользовательский).
- \*<sup>2</sup> Если Вы используете систему с двумя громкоговорителями, установите уровень регулятора уровня сигнала на "00".
- \*<sup>3</sup> Обычно диск управления выполняет функции регулятора громкости. Поэтому нет необходимости выбирать "VOL" (громкость) для настройки уровня громкости.

## 2 Настройте уровень.

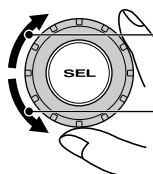

Повышение уровня или включение звука

Понижение уровня или выключение звука

Режим коррекции меняется, когда Вы настраиваете низкие или высокие частоты.



Пример. 1: Когда Вы настраиваете "TRE" (высокие частоты)

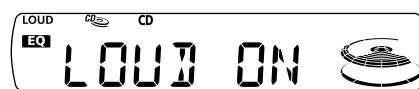

Пример. 2: Включение звука

## 3 Повторите пункты 1 и 2 чтобы настроить другие параметры.

Чтобы вернуться к заводской установке, повторите ту же самую процедуру и переназначьте запрограммированные значения, перечисленные в таблице на странице 21.

# ДРУГИЕ ГЛАВНЫЕ ФУНКЦИИ



## Изменение общих параметров настройки (PSM)

Вы можете изменить элементы, перечисленные в приведенной ниже таблице, с помощью параметров управления PSM (предпочитаемый режим настройки).

### Основная процедура

**1** Нажмите и держите кнопку SEL (выбор) в течение более 2 секунд с тем, чтобы на экране дисплея появился один из параметров PSM. (Смотрите таблицу ниже).



**2** Выберите тот параметр PSM, который Вы хотите нас (Смотрите таблицу ниже).

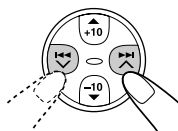

**3** Настройте выбранный параметр PSM.

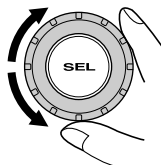

**4** Если требуется, повторите пункты 2 и 3, чтобы настроить другие параметры PSM.

**5** Закончите настройку.



## Параметры предпочтительного режима установки (PSM)

• Для получения подробной информации по каждому из элементов PSM см. страницы, перечисленные в таблице.

Индикация	Выбираемые значения/ элементы	Запрограмми-	Смотр
		-ованная заводская настройка	
<b>CLOCK H</b> Настройка часа	Назад                  Вперед	0:00	6
<b>CLOCK M</b> Настройка минуты	Назад                  Вперед		
<b>LEVEL</b> Показ уровня на экране дисплея	AUDIO 1 ↔ AUDIO 2 ↙                  OFF                  ↘	AUDIO 2	24
<b>TEL</b> Приглушение звука телефон	MUTING 1 ↔ MUTING 2 ↙                  OFF                  ↘	OFF	24
<b>SCROLL</b> Режим прокрутки	ONCE ↔ AUTO ↙                  OFF                  ↘	ONCE	24
<b>TAG DISP</b> Отображение метки	TAG ON              TAG OFF	TAG ON	24



## Выбор изображения уровня на экране дисплея — LEVEL

Вы можете выбрать изображение уровня на экране дисплея по Вашему вкусу. При отгрузке с завода выбирается “AUDIO 2”:

- AUDIO 1: Отображение индикатора уровня звука.
- AUDIO 2: Чередуются настройка “AUDIO 1” и освещение дисплея.
- OFF: Очистка индикатора уровня звука.

## Для выбора приглушения звука при телефонном звонке — TEL

Этот режим используется, когда подсоединена система сотового телефона. В зависимости от используемой телефонной системы выберите “MUTING 1” или “MUTING 2” в зависимости от того, какой из них подавляет звук этого устройства.

При отгрузке с завода этот режим отключен.

- MUTING 1: Выберите его, если при такой установке приглушаются звуки.
- MUTING 2: Выберите его, если при такой установке приглушаются звуки.
- OFF: Отменяет приглушение звука при телефонном звонке.

## Чтобы выбрать режим прокрутки экрана — SCROLL

Вы можете выбрать режим прокрутки для информации диска (когда весь текст не помещается на экране сразу).

При отправке с завода режим автоматической прокрутки экрана установлен на “ONCE” (один раз).

- ONCE (один раз): Прокручивает экран только один раз.
- AUTO (автоматически): Повторяет прокрутку экрана (с интервалом в 5 секунд).
- OFF (выключено): Отменяет автоматическую прокрутку экрана.

### Примечание:

Даже если режим прокрутки экрана установлен на “OFF” (выключено), Вы можете прокрутить экран дисплея, нажимая кнопку DISP (дисплей) в течение более 1 секунды.

## Чтобы включить или выключить изображение тега на экране дисплея — TAG DISP

В файле MP3 может содержаться информация о файле, которая называется “ID3 Tag”, в котором записаны название альбома, исполнитель, название трека и т.д. Существуют две версии—ID3v1 (версия 1, тег ID3) и ID3v2 (версия 2, тег ID3). Данное устройство совместимо только с ID3v1. При отгрузке с завода выбирается “TAG ON”:

- TAG ON: Включает изображение тега ID3 на экране дисплея во время воспроизведения файлов MP3.
  - Если файл MP3 не содержит никаких тегов ID3, появляются название каталога и название файла.
- TAG OFF: Выключает изображение тега ID3 на экране дисплея во время воспроизведения файлов MP3. (Могут быть показаны только название каталога и название файла).



## Отсоединение панели управления

Вы можете отсоединить панель управления, когда выходите из машины.

При отсоединении или установке панели управления соблюдайте осторожность, чтобы не повредить разъемы на задней стороне панели управления и на держателе панели.

### Как отсоединить панель управления

Перед отсоединением панели управления не забудьте выключить питание.

#### 1 Освободите панель управления.

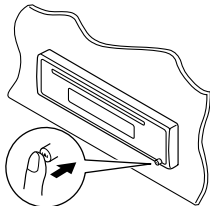

#### 2 Приподнимите и вытащите панель управления из устройства.

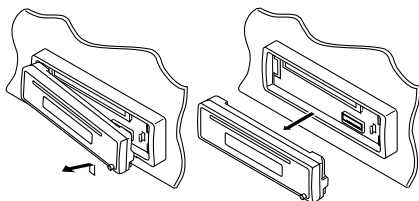

#### 3 Положите отсоединенную панель управления в предусмотренный для нее футляр.

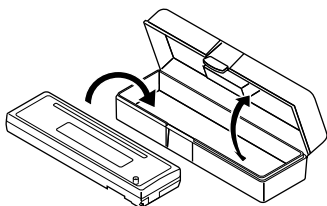

## Как присоединить панель управления

#### 1 Вставьте левую сторону панели управления в паз на держателе панели.

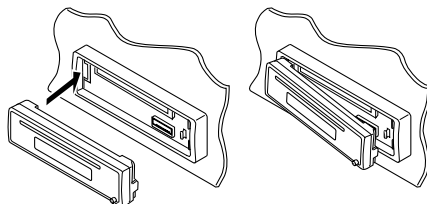

#### 2 Нажмите на правую сторону панели управления для того, чтобы закрепить ее на держателе панели.

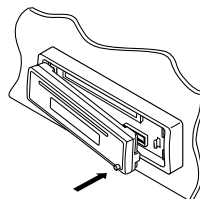

#### Примечание в отношении чистки разъемов:

При частом снятии панели управления разъемы могут испортиться.

Для того, чтобы свести до минимума такую возможность, периодически протирайте разъемы ватным тампоном или тканью, смоченными в спирте, стараясь не повредить разъемы.

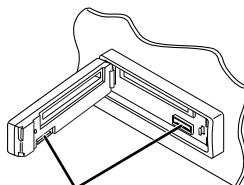

Разъемы



# ВЫЯВЛЕНИЕ НЕИСПРАВНОСТЕЙ

То, что может вначале показаться неисправностью, не всегда представляет собой серьезную проблему. Перед тем, как обращаться в центр технического обслуживания, проверьте следующие пункты.

РУССКИЙ

	Симптомы	Причины	Способ устранения
Общие	<ul style="list-style-type: none"> <li>Громкоговорители не издают звуков.</li> </ul>	Громкость поставлена на минимальный уровень.	Отрегулируйте ее до оптимального уровня.
		Соединения неправильные.	Проверьте провода и соединения.
FM/AM	<ul style="list-style-type: none"> <li>Это устройство совсем не работает.</li> </ul>	Возможно, произошел сбой встроенного микрокомпьютера, вызванный шумами, помехами и иными подобными причинами.	Одновременно нажмите кнопки SEL (выбор) и $\Phi$ /ATT (резервный/включено/аттенюатор) и удерживайте нажатыми более 2 секунд для сброса настроек устройства. (Установка часов и запрограммированные радиостанции, сохраненные в памяти, стираются). (Смотрите страницу 2).
		Сигналы слишком слабые.	Сохраните радиостанции в памяти вручную.
FM/AM	<ul style="list-style-type: none"> <li>Автоматическое программирование SSM (последовательная память радиостанции с сильным сигналом) не работает.</li> </ul>	Сигналы слишком слабые.	Сохраните радиостанции в памяти вручную.
	<ul style="list-style-type: none"> <li>Статические помехи при прослушивании радио.</li> </ul>	Ненадежно подсоединена антенна.	Надежно подсоедините антенну.
Воспроизведение компакт-дисков	<ul style="list-style-type: none"> <li>Диск автоматически извлекается.</li> </ul>	Диск вставлен неправильной стороной.	Вставьте диск правильно.
	<ul style="list-style-type: none"> <li>Компакт-диск однократной записи/перезаписываемый компакт-диск не может воспроизводиться.</li> <li>Треки на компакт-диске однократной записи/перезаписываемом компакт-диске нельзя пропускать.</li> </ul>	Компакт-диск однократной записи/перезаписываемый компакт-диск не закончен.	<ul style="list-style-type: none"> <li>Вставьте законченный компакт-диск однократной записи/перезаписываемый компакт-диск.</li> <li>Закончите компакт-диск однократной записи/перезаписываемый компакт-диск с помощью компонента, который Вы используете для записи.</li> </ul>
		<ul style="list-style-type: none"> <li>Диск невозможно воспроизводить и невозможно вытащить.</li> </ul>	Диск заперт.
	<ul style="list-style-type: none"> <li>Звук диска иногда прерывается.</li> </ul>	Проигрыватель компакт-дисков может функционировать неверно.	Удерживайте одновременно нажатыми кнопки $\Phi$ /ATT (резервный/включено/аттенюатор) и $\blacktriangle$ (выталкивание) более 2 секунд. Будьте осторожны и не уроните диск при его извлечении.
		Вы едете по неровным дорогам.	Прекратите воспроизведение, когда едите по неровным дорогам.
		Диск поцарапан.	Поменяйте диск.
<ul style="list-style-type: none"> <li>Соединения неправильные.</li> </ul>	Соединения неправильные.	Проверьте провода и соединения.	
	<ul style="list-style-type: none"> <li>На экране дисплея появляется надпись "NO DISC" (нет диска).</li> </ul>	В загрузочное отверстие не вставлен диск.	Вставьте диск в загрузочное отверстие.
		Диск вставлен неправильно.	Вставьте диск правильно.



Симптомы	Причины	Способ устранения
<ul style="list-style-type: none"> <li>• Диск невозможно воспроизвести.</li> </ul>	На данном диске нет файлов MP3.	Поменяйте диск.
	Файлы MP3 не имеют дополнительного кода—mp3 в названиях их файлов.	Прибавьте дополнительный код—mp3 к названиям их файлов.
	Файлы MP3 не записаны в формате, совместимом с уровнем 1, уровнем 2 ISO 9660 или Joliet.	Поменяйте диск. (Запишите файлы MP3 с помощью совместимой прикладной программы).
<ul style="list-style-type: none"> <li>• Диск невозможно воспроизвести.</li> </ul>	Воспроизводимый файл не является файлом MP3 (хотя он и имеет дополнительный код—mp3).	Перейдите на другой файл или поменяйте диск. (Не добавляйте дополнительный код—mp3 к файлам, не являющимся файлами MP3).
<ul style="list-style-type: none"> <li>• Требуется более длительное время на считывание (на экране дисплея продолжает мигать надпись “СНЕСК”).</li> </ul>	Время считывания отличается благодаря сложности конфигурации каталога/файла.	Не используйте слишком много иерархий и каталогов. Также не записывайте какие-либо другие типы звуковых треков вместе с файлами MP3.
<ul style="list-style-type: none"> <li>• Файлы невозможно воспроизвести так, как Вы намеревались их воспроизводить.</li> </ul>	Порядок воспроизведения устанавливается при записи файлов.	_____
<ul style="list-style-type: none"> <li>• Истекшее время воспроизведения неправильное.</li> </ul>	Какое иногда случается во время воспроизведения. Причиной этого является то, каким образом файлы записываются на данный диск.	_____
<ul style="list-style-type: none"> <li>• На экране дисплея мигает надпись “MP3”.</li> </ul>	В текущем каталоге нет файлов MP3.	Выберите другой каталог.
<ul style="list-style-type: none"> <li>• На дисплее появится “NO FILES” (“Файлы отсутствуют”) и затем диск выдвигается из загрузочного отверстия.</li> </ul>	На данном диске нет файлов MP3.	Вставьте диск, на котором есть файлы MP3.
<ul style="list-style-type: none"> <li>• На экране дисплея не показаны правильные знаки. (например, название альбома).</li> </ul>	Данное устройство может показывать на экране дисплея только алфавит (заглавные буквы: A–Z), цифры и ограниченное количество символов.	_____

#### Относительно схождения с дорожки:

Схождение с дорожки может произойти в результате движения автомобиля по чрезвычайно неровной дороге. Это не повредит устройство и компакт-диск, однако, это раздражает.

Мы рекомендуем Вам прекратить воспроизведение компакт-диска во время движения по таким неровным дорогам.



## Обращение с дисками

Данное устройство предназначено для воспроизведения компакт-дисков (перезаписываемых и однократной записи), а также текста на компакт-диске.

- Устройство также поддерживает воспроизведение дисков MP3.

### Как обращаться с дисками

**При вытаскивании диска из его коробки** нажмите

на центральный фиксатор коробки и вытащите диск, держа его за края.

- Держите диск только за края. Не касайтесь его поверхности с записью.

**При закладке диска в его коробку** осторожно наденьте диск на центральный фиксатор (поверхность с текстом должна смотреть вверх).

- После использования обязательно храните диски в коробках.

### Чтобы держать диски чистыми

Грязный диск может воспроизводиться неправильно. Если диск загрязнился, протрите его мягкой тряпкой, двигаясь по прямой линии от центра к краю.



### Для воспроизведения новых дисков

Новые диски могут иметь некоторые неровные места вокруг внутреннего и внешнего края. Если используется такой диск, данное устройство может вытолкнуть этот диск. Чтобы удалить такие неровные места, потрите края с помощью карандаша или шариковой авторучки и т.п.



### Конденсация влаги

Влага может конденсироваться на линзе внутри проигрывателя дисков в следующих случаях:

- После включения обогревателя в автомобиле.
- Если в салоне автомобиля становится очень влажно.

Если такое случится, проигрыватель дисков может начать плохо работать. В этом случае вытащите диск и оставьте устройство включенным на несколько часов до тех пор, пока не испарится влага.

## Воспроизведение компакт-дисков однократной или многократной записи

Перед воспроизведением компакт-дисков однократной или многократной записи внимательно прочитайте данные инструкции и предостережения.

- Используйте только "завершенные" компакт-диски однократной или многократной записи.
- Некоторые компакт-диски однократной или многократной записи не воспроизводятся на данном устройстве в связи с их особенностями, а также по следующим причинам:
  - линза загрязнена или поцарапана;
  - на линзе внутри устройства присутствует конденсат влаги;
  - линза звукоснимателя загрязнена.
- Для считывания дисков многократной записи может потребоваться больше времени, так как они имеют меньшую отражательную способность по сравнению с обычными компакт-дисками.
- Компакт-диски однократной или многократной записи чувствительны к высоким температурам и влажности, поэтому не оставляйте их в машине.
- Не используйте следующие компакт-диски однократной или многократной записи:
  - диски с наклейками, этикетками или защитными пленками на поверхности;
  - диски, на которых можно печатать этикетки с помощью струйного принтера.

Использование этих дисков при высоких температурах или высокой влажности может привести к их неисправностям или повреждению. Пример:

- наклейки и этикетки могут сжать и деформировать диск;
  - наклейки и этикетки могут отслоиться от диска, и его нельзя будет извлечь;
  - печать на дисках может сделать их клейкими.
- Внимательно прочитайте инструкции и предостережения об использовании этикеток и дисков, на которых можно выполнять печать.

### ПРЕДУПРЕЖДЕНИЯ:

- Не вставляйте 8-сантиметровые диски (одиночные диски) в отверстие для дисков. (Такие диски не выходят при выбросе).
- Не вставляйте диски необычной формы, такие как в форме сердечка или цветка; иначе это приведет к появлению неисправности.
- Не подвержайте диски воздействию прямого солнечного света или любого источника тепла, а также не кладите их в место, которое подвергается воздействию высокой температуры и влажности. Не оставляйте их в автомобиле. ство для пластинок, аэрозоль, разбавитель, бензин и т.п.) для чистки дисков.
- Не пользуйтесь никакими растворителями (например, обычное чистящее средство для пластинок, аэрозоль, разбавитель, бензин и т.п.) для чистки дисков.

Деформированный диск



Наклейка



Остаток клея



Диск



Наклеиваемая этикетка

# ТЕХНИЧЕСКИЕ ХАРАКТЕРИСТИКИ

## СЕКЦИЯ УСИЛИТЕЛЯ ЗВУКОВОЙ ЧАСТОТЫ

Максимальная выходная мощность:

Передние: 50 Вт на канал

Задние: 50 Вт на канал

Непрерывная выходная мощность (RMS):

Передние: 19 Вт на канал в 4  $\Omega$ , до

40 Гц до 20 000 Гц при  
не более 0,8% суммарного.

Задние: 19 Вт на канал в 4  $\Omega$ , до

40 Гц до 20 000 Гц при  
не более 0,8% суммарного.

Полное сопротивление нагрузки:

4  $\Omega$  (допуск: от 4  $\Omega$  до 8  $\Omega$ )

Диапазон регулирования тональности:

Низкие частоты:  $\pm 10$  дБ при 100 кГц

Высокие частоты:  $\pm 10$  дБ при 10 кГц

Частотная характеристика:

От 40 Гц до 20 000 Гц

Отношение сигнал-шум: 70 дБ

Уровень выхода/полное сопротивление:

Нагрузка 2,0 В/20 к $\Omega$  (полная шкала)

Выходное сопротивление: 1 к $\Omega$

## СЕКЦИЯ ТЮНЕРА

Частотный диапазон:

FM1/FM2: От 87,5 МГц до 108,0 МГц

FM3: От 65,00 МГц до 74,00 МГц

AM: (MW) От 522 кГц до 1 620 кГц

(LW) От 144 кГц до 279 кГц

### **[Тюнер FM]**

Используемая чувствительность:

11,3 дБф (1,0  $\mu$ В/75  $\Omega$ )

50 дБ пороговая чувствительность:

16,3 дБф (1,8  $\mu$ В/75  $\Omega$ )

Избирательность обходного канала (400 кГц):

65 дБ

Частотная характеристика:

От 40 Гц до 15 000 Гц

Стерео разделение: 30 дБ

Коэффициент захвата: 1,5 дБ

### **[Тюнер MW]**

Чувствительность: 20  $\mu$ В

Избирательность: 35 дБ

### **[Тюнер LW]**

Чувствительность: 50  $\mu$ В

## СЕКЦИЯ ПРОИГРЫВАТЕЛЯ КОМПАКТ-ДИСКОВ

Тип: Проигрыватель компакт-дисков

Система обнаружения сигнала:

Бесконтактный оптический  
звукосниматель (полупроводниковый  
лазер)

Количество каналов: 2 канала (стерео)

Частотная характеристика:

От 5 Гц до 20 000 Гц

Динамический диапазон: 96 дБ

Отношение сигнал-шум: 98 дБ

Коэффициент детонации:

Ниже измеряемого предела

Формат записи MP3:

Звуковой слой 3 MPEG1/2

Макс. скорость передачи в битах:

320 Кбит/с

## ОБЩИЕ ХАРАКТЕРИСТИКИ

Потребность в электроэнергии:

Рабочее напряжение: 14,4 В пост. напр.

(допуск: от 11 В до 16 В)

Система заземления: Минус на массу

Допустимая рабочая температура:

От 0°C до +40°C

Размеры (Ш  $\times$  В  $\times$  Г):

Размеры установки (приблизит.):

182 mm  $\times$  52 mm  $\times$  150 mm

Размер панели (приблизит.):

188 mm  $\times$  58 mm  $\times$  11 mm

Масса (приблизит.):

1,3 kg (исключая принадлежности)

*Дизайн и технические характеристики могут  
меняться без уведомления.*



**Having TROUBLE with operation?  
Please reset your unit**

Refer to page of How to reset your unit

**Затруднения при эксплуатации?  
Пожалуйста, перезагрузите Ваше  
устройство**

Для получения информации о перезагрузке Вашего устройства обратитесь на соответствующую страницу

**JVC**

VICTOR COMPANY OF JAPAN, LIMITED



EN, RU

© 2003 VICTOR COMPANY OF JAPAN, LIMITED



0203KKSMdTJEIN