

# JVC



## CD RECEIVER

RECEPTOR CON CD

SINTOAMPLIFICATORE CON RIPRODUTTORE DI CD

RADIOODTWARZACZ CD

РЕСИВЕР С ПРОИГРЫВАТЕЛЕМ КОМПАКТ-ДИСКОВ

# KD-SH9104/KD-SH9103/ KD-SH9102/KD-SH9101

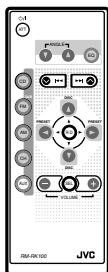
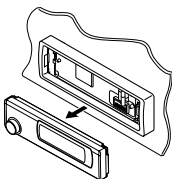

WMA  
MP3

BBE<sup>®</sup>  
DIGITAL

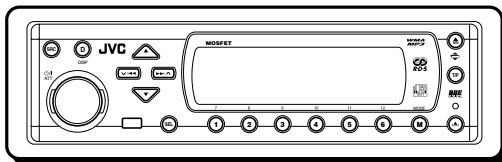

Esta unidad está equipada con la demostración en indicación. Para cancelarla, consulte la página 8.

L'unità prevede la funzione demo del display. Per annullare tale funzione, vedere pagina 8.  
Model wyposażono w tryb demonstracyjny. Aby uzyskać informacje o jego anulowaniu, patrz str. 8.

Данное устройство имеет функцию демонстрации на экране дисплея. Порядок ее отмены смотрите на странице 8.

Para la instalación y las conexiones, refiérase al manual separado.

Per le istruzioni d'installazione e di collegamento, vedere il manuale a parte.

Informacje o montażu urządzenia i podłączaniu przewodów zamieszczono w odrębnej instrukcji.

Указания по установке и выполнению соединений приводятся в отдельной инструкции.

## INSTRUCTIONS

MANUAL DE INSTRUCCIONES

ISTRUZIONI

INSTRUKCJA OBSŁUGI

ИНСТРУКЦИИ ПО ЭКСПЛУАТАЦИИ

ESPAÑOL

ITALIANO

POLSKI

РУССКИЙ

LVT1005-002B

[E]

## Etiquetas de posición y reproducción

Parte inferior de la unidad principal

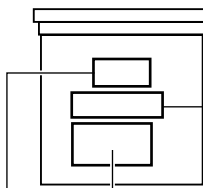

Placa de nombre/Especificaciones

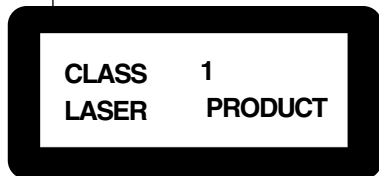

### Precaucion:

Este producto contiene un componente láser de clase superior a la Clase 1.

<b>CAUTION:</b> Invisible laser radiation when open and interlock failed or defeated. AVOID DIRECT EXPOSURE TO BEAM.	<b>ADVARSEL:</b> Usynlig laserstrålning ved åbning, når sikkerhedsafbrydere er ude af funktion. Undgå udsættelse for strålning.	<b>WARNING:</b> Osynlig laserstrålning när denna del är öppenad och spärren är urkopplad. Betrakta ej strålen.	<b>VARO:</b> Avattaessa ja suojalukitus ohitettaessa olet alttiina näkymättömälle lasersäteilylle. Älä katso säteeseen.
(e)	(e)	(d)	(s) (f)

## IMPORTANTE PARA PRODUCTOS LASER

### Precauciones:

1. PRODUCTO LASER CLASE 1
2. **ATENCIÓN:** Radiación láser invisible cuando se abre, falla o se anula el seguro. Evite la exposición directa al rayo.
3. **ATENCIÓN:** No abra la tapa posterior. No hay piezas reparables por el usuario dentro de la unidad; acuda a técnicos calificados para la reparación.
4. **ATENCIÓN:** El reproductor de discos compactos emplea radiación láser invisible y cuenta con interruptores de seguridad que evitan la emisión de radiación cuando se abre la tapa del CD. Es peligroso anular estos interruptores.
5. **ATENCIÓN:** El empleo de controles para ajustes y la ejecución de procedimientos diferentes a los especificados aquí puede causar una exposición peligrosa a la radiación.

### Nota:

Por razones de seguridad, esta unidad está provista con una tarjeta de ID. numerada, y el mismo No. de ID. está impreso en el chasis de la unidad. Conserve la tarjeta en un lugar seguro, ya que la misma ayudará a las autoridades para identificar su unidad si es robada.

## Cómo reposicionar su unidad

Pulse el botón de reposición en el panel de control utilizando un bolígrafo o una herramienta similar. Esto hará que se reposicione el microcomputador incorporado.

### Nota:

También se borrarán los ajustes preestablecidos por usted—como por ejemplo los canales preajustados o los ajustes de sonido.

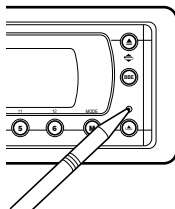

### PRECAUCION:

No inserte NUNCA el dedo entre el panel de control y la unidad, pues podría quedar aprisionado o lastimarse. (Consulte la página 52.)



## ANTES DE USAR

### \*Para fines de seguridad....

- No aumente demasiado el nivel de volumen pues es muy peligroso conducir si no se escuchan los sonidos exteriores.
- Detenga el automóvil antes de efectuar cualquier operación complicada.

### \*Temperatura dentro del automóvil....

Si ha dejado el automóvil estacionado durante largo tiempo en un sitio cálido o frío, no opere la unidad hasta que se normalice la temperatura del habitáculo.

Muchas gracias por la compra de un producto JVC. Como primer paso, por favor lea detenidamente este manual para comprender a fondo todas las instrucciones y obtener un máximo disfrute de esta unidad.

# CONTENIDO

Cómo reposicionar su unidad .....	2	<b>AJUSTES DEL SONIDO .....</b>	<b>37</b>
<b>UBICACIÓN DE LOS BOTONES .....</b>	<b>4</b>	Cómo realizar los ajustes básicos del sonido .....	37
Panel de control .....	4	<b>VISUALIZACIONES GRÁFICAS .....</b>	<b>39</b>
Controlador remoto .....	5	Cómo descargar imágenes y animaciones ...	40
Preparación del controlador remoto .....	6	Cómo borrar archivos innecesarios .....	42
<b>OPERACIONES BASICAS .....</b>	<b>7</b>	Activación de imágenes y animaciones descargadas .....	44
Conexión de la alimentación .....	7	<b>OTRAS FUNCIONES PRINCIPALES .....</b>	<b>46</b>
Cancelación de la demostración en pantalla ...	8	Cambio de los ajustes generales (PSM) ...	46
Ajuste del reloj .....	8	Selección del modo reductor de luz .....	50
Selección del medidor de nivel .....	9	Asignación de nombres a las fuentes .....	51
<b>OPERACIONES DE LA RADIO .....</b>	<b>10</b>	Cambio del ángulo del panel de control ....	52
Para escuchar la radio .....	10	Desmontaje del panel de control .....	53
Cómo almacenar emisoras en la memoria ...	12	<b>OPERACIONES DEL CAMBIADOR DE CD ...</b>	<b>54</b>
Cómo sintonizar una emisora preajustada ...	13	Reproducción de discos .....	54
Cambio del patrón en pantalla .....	14	Cómo encontrar una carpeta en un disco ...	57
<b>OPERACIONES DE RDS .....</b>	<b>15</b>	Cómo seleccionar un disco/carpeta/pista utilizando las listas de nombres .....	58
Qué puede hacer con RDS .....	15	Selección de los modos de reproducción ...	59
Otras convenientes funciones y ajustes de RDS .....	20	<b>OPERACIONES DE LOS COMPONENTES EXTERIORES .....</b>	<b>61</b>
<b>OPERACIONES DEL CD .....</b>	<b>22</b>	Reproducción de un componente exterior ...	61
Acerca de los discos MP3 y WMA .....	22	<b>OPERACIONES DEL SINTONIZADOR DE DAB .....</b>	<b>62</b>
Para reproducir un disco .....	22	Cómo sintonizar un "ensemble" y uno de los servicios .....	62
Cómo encontrar un pasaje determinado en una pista .....	24	Cómo guardar los servicios DAB en la memoria .....	64
Cómo encontrar una pista en un disco ....	25	Cómo sintonizar un servicio DAB preajustado .....	64
Cómo encontrar una carpeta en un disco ...	26	Qué más se puede hacer con el DAB .....	66
Selección de una carpeta y pista utilizando las listas de nombres .....	28	Cambio del patrón en pantalla .....	70
Selección de los modos de reproducción ...	29	<b>INFORMACIÓN ADICIONAL .....</b>	<b>71</b>
Prohibición de la expulsión del disco .....	30	<b>LOCALIZACIÓN DE AVERÍAS .....</b>	<b>72</b>
Cambio del patrón en pantalla .....	31	<b>MANTENIMIENTO .....</b>	<b>74</b>
<b>OPERACIONES DE DSP .....</b>	<b>32</b>	Manipulación de los discos .....	74
Selección de los modos DSP .....	32	<b>ESPECIFICACIONES .....</b>	<b>75</b>
<b>OPERACIONES DEL ECUALIZADOR ....</b>	<b>35</b>		
Selección de los modos de sonido preajustados (iEQ: ecualizador inteligente) .....	35		
Cómo almacenar sus propios modos de sonido .....	36		

**PRECAUCION sobre el ajuste del volumen:**

Los discos producen muy poco ruido al compararse con otras fuentes. Si ajusta el nivel de volumen para el sintonizador, por ejemplo, los altavoces podrían dañarse debido a un repentino aumento del nivel de salida. Por lo tanto, antes de reproducir un disco, disminuya el volumen y ajústelo al nivel deseado durante la reproducción.

**Precaución:**

Si la temperatura del interior del vehículo es de menos de 0°C, el movimiento de la animación y el desplazamiento del texto quedarán detenidos en la pantalla para evitar perturbaciones en la misma. El indicador  (LOW TEMP.) aparece en la pantalla. Estas funciones se vuelven a activar cuando la temperatura aumenta hasta llegar a la temperatura de funcionamiento.



# UBICACIÓN DE LOS BOTONES

## Panel de control

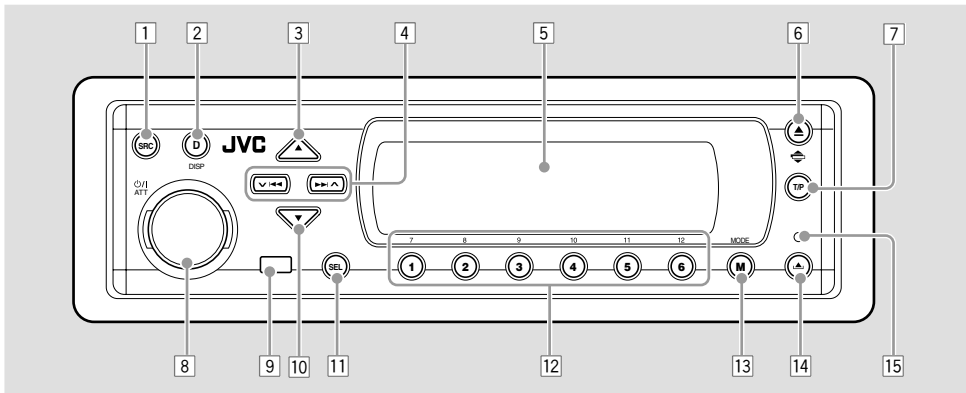

- 1 Botón SRC (fuente)
- 2 Botón DISP (D) (pantalla)
- 3 Botón ▲ (arriba)
- 4 Botones ◀ ◁ ▷ ▶ (izquierda/derecha)
- 5 Ventanilla de visualización
- 6 • Botón ▲ (expulsión)  
• Botón ◀ (ángulo)
- 7 Botón T/P (tráfico de programa/tipo de programa)
- 8 • Botón ⏻/ATT (en espera/encendido/atenuador)
- 9 Sensor remoto
- 10 Botón ▼ (abajo)
- 11 Botón SEL (selección)
- 12 Botones numéricos
- 13 Botón MODE (M)
- 14 Botón ▶ (soltar panel de control)
- 15 Botón de reinicialización

ESPAÑOL

### Navegación con iluminación para facilidad de operación:

Si utiliza MODE (M) o SEL (selección), la pantalla y algunos de los controles (tales como los botones numéricos, ◀ ◁ ▷ ▶ ▲, ▲ / ▼, y el dial de control) acceden al modo de control correspondiente y luego, los controles comienzan a destellar para guiarle a los siguientes pasos operacionales. (Navegación con iluminación)

- En la pantalla se indica cómo funcionan estos botones durante este lapso.

Ej. Cuando se pulsa el botón numérico 1 después de pulsar MODE (M), para operar el sintonizador de FM.

Aparece solamente cuando se selecciona la banda FM

Indicador de cuenta atrás

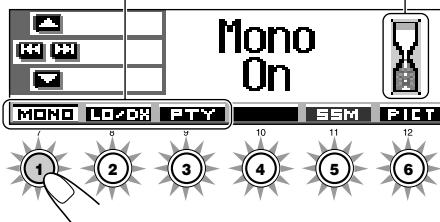

**Para volver a utilizar estos controles para las funciones originales**, espere hasta que los controles dejen de destellar sin utilizar tales controles.

- Pulsando de nuevo MODE (M) también se restablecen las funciones originales. Sin embargo, si pulsa SEL (selección), la unidad accederá a un modo diferente.



# Controlador remoto

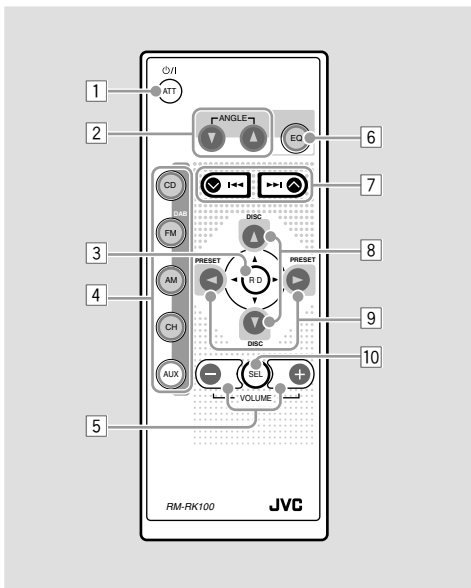

- 1 • La unidad se enciende si es pulsado estando la unidad apagada.
- La unidad se apaga si lo pulsa y mantiene pulsado durante algunos segundos.
  - El nivel de volumen disminuye instantáneamente si pulsa de manera breve. Vuelva a pulsar para volver al volumen anterior.

2 Se cambia el ángulo del panel de control a cuatro posiciones.

3 Se salta a la raíz mientras se está escuchando un disco MP3.

- 4 • CD: Se selecciona el reproductor de CD.
- FM/DAB:
    - Se selecciona el sintonizador de FM si lo pulsa brevemente. Cada vez que pulsa el botón, la banda FM (FM1, FM2, y FM3) cambia.
    - Se selecciona el sintonizador DAB si lo pulsa y mantiene pulsado \*1. Cada vez que pulsa y mantiene pulsado el botón, la banda DAB (DAB1, DAB2 y DAB3) cambia.
  - AM: Se selecciona el sintonizador de AM.
  - CH: Se selecciona el cambiador de CD\*1.
  - AUX: Se selecciona el componente externo (LINE IN)\*2.

5\*3 • Cambia el volumen.

6 Seleccione el modo de sonido (iEQ). Cada vez que pulsa el botón, el modo de sonido (iEQ) cambia.

- 7 • Busca estaciones mientras escucha la radio.
- Si presiona brevemente, selecciona los servicios mientras escucha un sintonizador DAB.
  - Seleccione los ensembles mientras está escuchando el sintonizador DAB.
  - Salta al principio de la siguiente pista o retrocede al principio de la pistas actual (o de la anterior) si lo presiona brevemente mientras escucha el disco.
- 8 • Seleccione los servicios mientras se está escuchando el sintonizador DAB.
- Se cambia el número del disco mientras se está escuchando un cambiador de CD. Cada vez que se pulsa y mantiene pulsado el botón, el número del disco cambia, y se empieza a reproducir el disco seleccionado.
  - Se saltará a la primera pista de una carpeta de un nivel más alto o más bajo de la jerarquía si se pulsa brevemente mientras se está escuchando un disco MP3 o WMA. (Esto no funciona para discos WMA del cambiador de CD compatible con MP3.)
  - Se ajusta el nivel de desvanecedor en la pantalla de ajuste de desvanecedor/balance.
- 9 • El número del canal preajustado cambia mientras se está escuchando la radio (o el sintonizador DAB). Cada vez que pulsa el botón, el número de canal preajustado cambia, y se sintoniza la emisora (o servicio) seleccionada.
- Se saltará a la primera pista de la carpeta siguiente o a la primera pista de la carpeta anterior si se pulsa y mantiene pulsado mientras se está escuchando un disco MP3 o WMA.
  - Se salta a la primera pista de la carpeta siguiente o a la primera pista de la carpeta anterior del mismo nivel de la jerarquía si se pulsa brevemente mientras se está escuchando un disco MP3 o WMA. (Esto no funciona para discos WMA del cambiador de CD compatible con MP3.)
  - Se ajusta el nivel de balance en la pantalla de ajuste de desvanecedor/balance.
- 10\*3 Se activa o desactiva la pantalla de ajuste de desvanecedor/balance. Luego se podrán ajustar utilizando los botones explicados arriba (8 y 9).

\*1 No podrá seleccionarlo como fuente de reproducción sin haber conectado el sintonizador DAB o el cambiador de CD.

\*2 Si se cambia el ajuste "Line In" a "Off", no podrá seleccionar "LINE IN" (consulte las páginas 48 y 49).

\*3 Estos botones no funcionan para ajustar el modo de ajuste preferido (PSM).



## Preparación del controlador remoto

Antes de emplear el controlador remoto:

- Apunte el controlador remoto directamente hacia el sensor remoto de la unidad principal. Asegúrese de que no haya obstáculos en el camino.

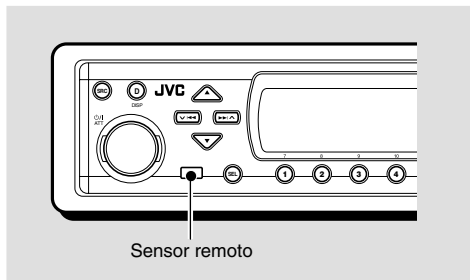

- No exponga el sensor remoto a la luz intensa (luz solar directa o iluminación artificial).

### Instalación de la pila

Cuando los límites de alcance o la efectividad del controlador remoto se reduce, reemplace la pila.

#### 1. Retire la portapila.

- 1) Extráigalo en la dirección indicada por la flecha utilizando un bolígrafo u otra herramienta similar.
- 2) Retire la portapila.

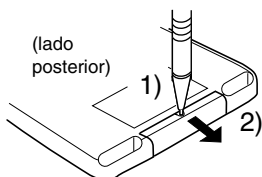

#### 2. Coloque la pila.

Introduzca la pila en el portapila con el lado + dirigido hacia arriba, de manera que quede asegurada dentro del mismo.

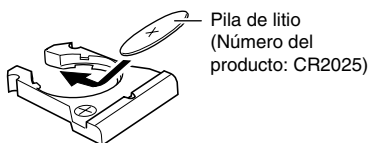

Pila de litio  
(Número del  
producto: CR2025)

#### 3. Vuelva a colocar a la portapila.

Inserte nuevamente a la portapila empujándolo hasta escuchar un chasquido.

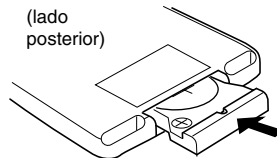

#### ADVERTENCIA:

- *Guarde la pila fuera del alcance de los niños. Si llega a ser ingerida, acuda inmediatamente al médico.*
- *No recargue, cortocircuite, desarme ni caliente la pila, ni las arroje al fuego. Cualquiera de estas acciones podrá hacer que la pila desprenda calor, se agriete o provoque un incendio.*
- *No mezcle pila con otros objetos de metal. Si lo hace, la pila podrían desprender calor, agrietarse o provocar un incendio.*
- *Cuando descarte o almacene la pila, envuélvalas con una cinta y aíslelas. Si no lo hace, podrían desprender calor, agrietarse o provocar un incendio.*
- *No saque la pila con una aguja de metal. Si lo hace, la pila podría desprender calor, agrietarse o provocar un incendio.*

#### PRECAUCION:

*NO deje el controlador remoto en un lugar expuesto a la luz directa del sol (como los cubretableros) durante un tiempo prolongado. De lo contrario, se podría dañar.*

Este receptor está equipado con la función de control remoto en el volante de dirección. Si su vehículo está equipado con control remoto en el volante de dirección, podrá hacer funcionar este receptor utilizando dicho control.

- En cuanto a las conexiones necesarias para utilizar esta función, consulte con el manual de instalación/conexiones (volumen separado).

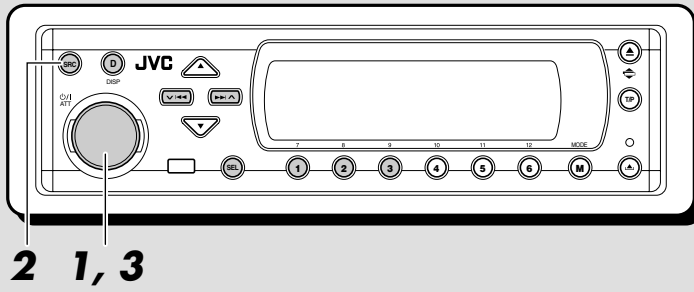

**Indicación en la pantalla:**  
Si se cambiaron algunas opciones PSM (consulte las páginas 47 y 48), las indicaciones que aparecen en la pantalla pueden ser distintas de las utilizadas en este manual.

## Conexión de la alimentación

### 1 Encienda la unidad.

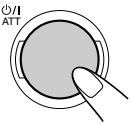

**Nota sobre la operación con pulsación única:**  
La unidad se enciende automáticamente cuando usted selecciona el fuente en el paso 2 de abajo. No necesitará presionar este botón para encender la unidad.

### 2 Seleccione la fuente.



Cada vez que pulsa el botón, la fuente cambia de la siguiente manera.

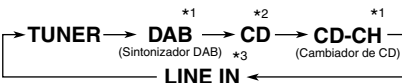

- \*1 No podrá seleccionarlo como fuente de reproducción sin haber conectado el sintonizador DAB o el cambiador de CD.
- \*2 Si no hay disco en la ranura de carga, no podrá seleccionar CD como fuente de reproducción.
- \*3 Cuando "Line In" está ajustado a "Off" en el ajuste de PSM, no podrá seleccionar "LINE IN" como fuente (consulte la página 49).

### 3 Ajuste el volumen.

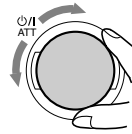

Modo de sonido actual (iEQ) (consulte la página 35)  
Modo DSP actual (consulte la página 32)

### 4 Seleccione el modo DSP y el modo de sonido según se desee.

#### Para disminuir el volumen en un instante

Pulse **P/I ATT** por un tiempo breve mientras está escuchando cualquier fuente. "ATT" comienza a destellar en la pantalla, y el nivel de volumen disminuirá en un instante.

Para regresar al nivel de volumen anterior, vuelva a presionar brevemente el botón.

- Si gira el dial de control, también podrá restablecer el sonido.

#### Para desconectar la alimentación

Pulse **P/I ATT** durante más de 1 segundo.

- En caso de apagar la unidad mientras se está escuchando un disco, la próxima vez que encienda la unidad, la reproducción se iniciará desde el punto en que fue parada previamente.



## Cancelación de la demostración en pantalla

La unidad se expide de fábrica con la demostración en pantalla activada para que se inicie automáticamente tras un período de inactividad de 20 segundos.

- Se recomienda cancelar la demostración antes de usar la unidad por primera vez.

Para cancelar la demostración en pantalla, siga el procedimiento de abajo.

- 1** Pulse y mantenga pulsado SEL (selección) durante más de 2 segundos para que aparezca uno de los ítems de PSM en la pantalla. (PSM: consulte las páginas 47 y 48.)



- 2** Pulse el botón numérico 1 para seleccionar “MOVIE”—Categoría de película de los ajustes de PSM.

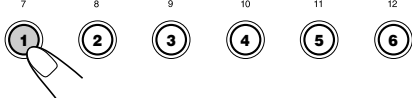

La pantalla de ajuste “Graphics” aparece en la pantalla.

- 3** Seleccione “Off”.

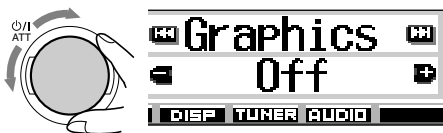

- 4** Finalice el ajuste.



Para activar la demostración en pantalla, repita el mismo procedimiento y seleccione “Int Demo” o “All Demo” en el paso 3.

- Para más información, consulte “Para mostrar los gráficos en la pantalla—Graphics” en la página 48.

## Ajuste del reloj

También puede ajustar el sistema del reloj a 24 horas o 12 horas.

- 1** Pulse y mantenga pulsado SEL (selección) durante más de 2 segundos para que aparezca uno de los ítems de PSM en la pantalla. (PSM: consulte las páginas 47 y 48.)



- 2** Pulse el botón numérico 2 para seleccionar “CLOCK”—Categoría de reloj de los ajustes de PSM.

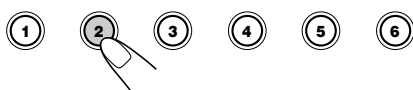

La pantalla de ajuste “Clock Hr” aparece en la pantalla.

- 3** Ajuste la hora.

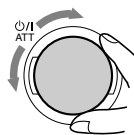

- 4** Ajuste los minutos.

- 1** Seleccione “Clock Min (minuto)”.
- 2** Ajuste los minutos.

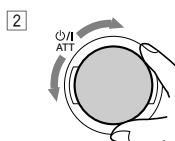
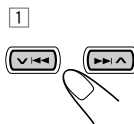



## 5 Ajuste el sistema de reloj.

- 1 Seleccione "24H/12H".
- 2 Ajuste a "24Hours" o "12Hours".



## 6 Finalice el ajuste.



Para verificar la hora actual en el reloj con la unidad apagada, pulse DISP (D).

Se conecta la alimentación, se visualiza la hora del reloj durante aproximadamente 5 segundos y se desconecta la alimentación.

## Selección del medidor de nivel

Es posible mostrar los medidores de nivel en la pantalla durante la reproducción de cualquier fuente. Esta unidad se encuentra equipada con tres patrones de medidor de nivel.

- 1 Pulse y mantenga pulsado SEL (selección) durante más de 2 segundos para que aparezca uno de los ítems de PSM en la pantalla. (PSM: consulte las páginas 47 y 48.)



- 2 Pulse el botón numérico 3 para seleccionar "DISP"—Categoría de visualización de los ajustes de PSM.



- 3 Seleccione "Theme".

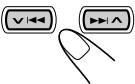

## 4 Seleccione el patrón del medidor de nivel deseado.

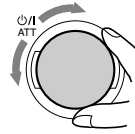

Conforme gira el dial de control, los medidores de nivel cambian de la siguiente manera:

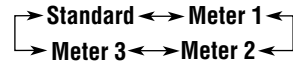

## 5 Finalice el ajuste.



### Standard:

El medidor de nivel no aparece en la pantalla. (Seleccionado inicialmente al expedirse de fábrica.)

### Meter 1:

Aparecen los medidores de nivel de audio izquierdo y derecho.

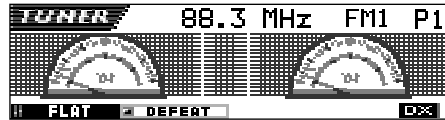

### Meter 2:

Los medidores de nivel fluctúan horizontalmente desde el centro hacia ambos lados conforme cambian los niveles de audio.



### Meter 3:

Las ondas de señal fluctúan en el centro y se extienden hacia afuera.

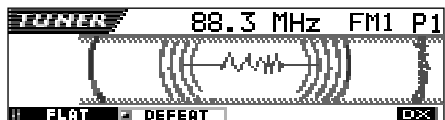

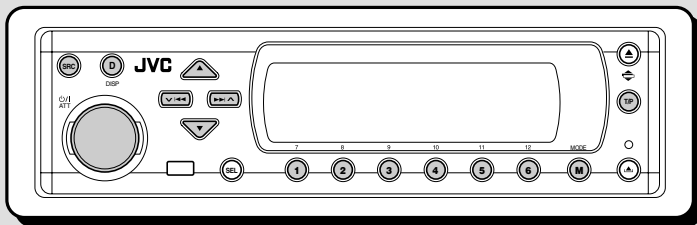

## Para escuchar la radio

Podrá sintonizar una determinada emisora mediante búsqueda automática o búsqueda manual.

### Para buscar una emisora automáticamente: Búsqueda automática

#### 1 Seleccione la banda (FM1 – 3, AM).

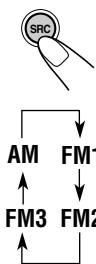

- 1 Pulse SRC (fuente) repetidamente para seleccionar el sintonizador.
- 2 Pulse y mantenga pulsado SRC durante más de 1 segundo. La indicación de banda en la pantalla comienza a destellar.
- 3 Antes de que transcurran unos 5 segundos (mientras la indicación de la banda está destellando), pulse de nuevo SRC. La banda cambia por cada pulsación del botón.

Se sintoniza la emisora de la banda seleccionada recibida en último término.

Nombre de la emisora del programa (PS)      Tipo de programa (PTY)  
(véase página 14)      (véase página 14)

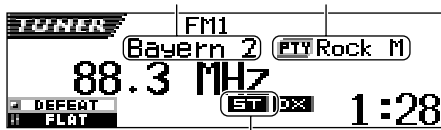

Se enciende cuando se recibe una radiodifusión FM estéreo con una señal suficientemente fuerte.

#### Nota:

Este receptor tiene tres bandas FM (FM1, FM2, FM3). Podrá usar cualquiera de ellas para escuchar un radiodifusión en FM.

#### 2 Comience la búsqueda de la emisora.

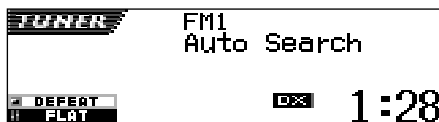
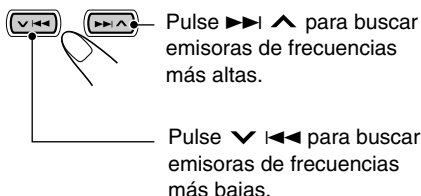

Ej. Cuando la banda es FM

La búsqueda se interrumpe cada vez que se recibe una emisora.

**Para cancelar la búsqueda antes de recibir una emisora,** pulse el mismo botón que el pulsado para la búsqueda.

## Para sintonizar sólo emisoras FM con señales fuertes—LO/DX (Local/Distante)

Mientras se efectúa la búsqueda de emisoras FM (incluyendo SSM—consulte la página 12), esta unidad interrumpe la búsqueda cada vez que se detectan las señales (modo DX: el indicador DX está encendido—ajuste inicial). Si las señales recibidas son débiles, es posible que solamente se escuchen ruidos.

Ajustando LO/DX a “Local”, podrá hacer que esta emisora detecte solamente las señales suficientemente fuertes.

- 1 Pulse MODE (M) mientras se está escuchando una emisora FM estéreo.

Aparece “Mode” en la pantalla, y los botones numéricos comienzan a destellar.

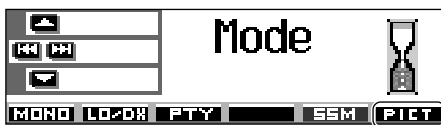
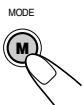

Para esta función, consulte la página 40.

- 2 Pulse el botón numérico 2, mientras “Mode” permanece visualizado en la pantalla. Cada vez que pulsa el botón, el ajuste “LO/DX” cambia alternativamente entre “Local” y “DX”.

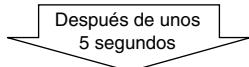

La pantalla vuelve a la pantalla de indicación de fuente.



Aparece el indicador LO

## Para buscar una emisora manualmente: Búsqueda manual

### 1 Seleccione la banda (FM1 – 3, AM).



- 1 Pulse SRC (fuente) repetidamente para seleccionar el sintonizador.

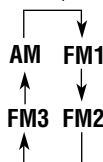

- 2 Pulse y mantenga pulsado SRC durante más de 1 segundo.

- 3 Antes de que transcurran unos 5 segundos, pulse de nuevo SRC.

Cada vez que pulsa el botón, la banda cambia.

#### Nota:

Este receptor tiene tres bandas FM (FM1, FM2, FM3). Podrá usar cualquiera de ellas para escuchar un radiodifusión en FM.

- 2 Pulse y mantenga pulsado >>> ^ o v <<< hasta que “Manual Search” aparezca en la pantalla.



- 3 Sintonice la emisora deseada mientras “Manual Search” permanece visualizado en la pantalla.

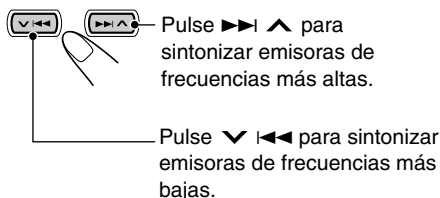

- Si aparta su dedo del botón, el modo manual se desactivará automáticamente después de aproximadamente 5 segundos.
- Si mantiene el botón pulsado, la frecuencia cambiará continuamente (a intervalos de 50 kHz para FM y a intervalos de 9 kHz para AM—OM/OL) hasta soltarlo.



## Cuando una radiodifusión en FM estéreo sea difícil de recibir:

Ajuste el modo de recepción FM a “Mono On”.

- 1 Pulse MODE (M) mientras se está escuchando una radiodifusión en FM estéreo.

Aparece “Mode” en la pantalla, y los botones numéricos comienzan a destellar.



- 2 Pulse el botón numérico 1, mientras “Mode” permanece visualizado en la pantalla. Cada vez que pulsa el botón, “Mono On” y “Mono Off” aparecen alternativamente.

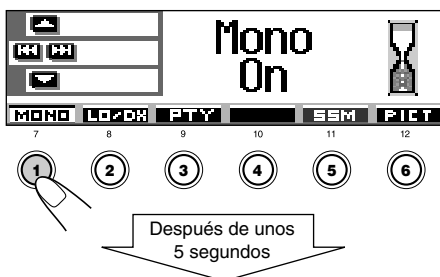

La pantalla vuelve a la pantalla de indicación de fuente.

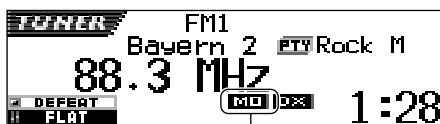

Aparece el indicador MO

### Si la calidad del sonido disminuye y el efecto estereofónico se pierde mientras está escuchando una emisora FM

En algunas áreas, las emisoras adyacentes podrían interferir entre sí. Si se produce este tipo de interferencias, esta unidad puede atenuar los ruidos parásitos (ajuste inicial de fábrica). Sin embargo, en este caso, la calidad del sonido se degrada y también se pierde el efecto estereofónico.

Si prefiere que la calidad del sonido no se degrade y que el efecto estereofónico se mantenga en lugar de eliminar los ruidos parásitos, consulte “Para cambiar la selectividad del sintonizador de FM—IF Filter” en la página 49.

## Cómo almacenar emisoras en la memoria

Las emisoras podrán almacenarse en la memoria mediante uno de los dos métodos siguientes.

- Preajuste automático de emisoras FM: SSM (Memoria secuencia de las emisoras más fuertes)
- Preajuste manual de ambas emisoras FM y AM

### Preajuste automático de emisoras FM: SSM

Pueden preajustarse 6 emisoras FM locales en cada banda (FM1, FM2 y FM3).

#### 1 Seleccione la FM banda (FM1 – 3) en que desea almacenar las emisoras FM.



- 1 Pulse SRC (fuente) repetidamente para seleccionar el sintonizador.

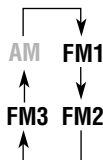

- 2 Pulse y mantenga pulsado SRC durante más de 1 segundo. La indicación de banda en la pantalla comienza a destellar.

- 3 Antes de que transcurran unos 5 segundos (mientras la indicación de la banda está destellando), pulse de nuevo SRC.

Cada vez que pulsa el botón, la banda cambia.

#### 2 Inicie SSM.



- 1 Pulse MODE (M). Aparece “Mode” en la pantalla, y los botones numéricos comienzan a destellar.



- 2 Pulse y mantenga pulsado el botón numérico 5 hasta que aparezca “- SSM -”.

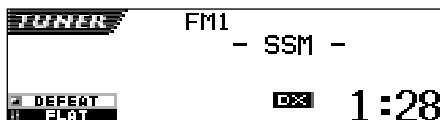

Las emisoras FM locales con las señales más intensas serán exploradas y almacenadas automáticamente en el número de banda seleccionado (FM1, FM2 o FM3). Estas emisoras quedan preajustadas en los botones—No. 1 (frecuencia más baja) a No. 6 (frecuencia más alta). Cuando finalice el preajuste automático, se sintonizará automáticamente la emisora almacenada en el botón número 1.

## Preajuste manual

Podrá preajustar manualmente hasta 6 emisoras en cada banda (FM1, FM2, FM3 y AM).

Ej.: Almacenamiento de una emisora FM de 92,5 MHz en el número de preajuste 1 de la banda FM1.

### 1 Seleccione la banda (FM1 – 3, AM) en que desea almacenar las emisoras (en este ejemplo, FM1).

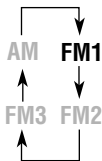

- 1 Pulse SRC (fuente) repetidamente para seleccionar el sintonizador.
- 2 Pulse y mantenga pulsado SRC durante más de 1 segundo.
- 3 Antes de que transcurran unos 5 segundos, pulse de nuevo SRC. Cada vez que pulsa el botón, la banda cambia.

### 2 Sintonice la emisora (en este ejemplo, de 92,5 MHz).

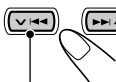

Pulse ►► ▲ para sintonizar emisoras de frecuencias más altas.

Pulse ▼ ◀◀ para sintonizar emisoras de frecuencias más bajas.

### 3 Pulse y mantenga pulsado el botón numérico (en este ejemplo, 1), durante más de 2 segundos.



El número de preajuste seleccionado parpadea durante unos momentos.



### 4 Repita el procedimiento de arriba para almacenar otras emisoras en los otros números de preajuste.

#### Notas:

- La emisora preajustada previamente se borra cuando se almacena una emisora nueva en el mismo número de preajuste.
- Si se deja de suministrar energía al circuito de la memoria (por ejemplo, durante el reemplazo de la pila) se borrarán todas las emisoras preajustadas. Si así sucede, vuelva a preajustar las emisoras.

## Cómo sintonizar una emisora preajustada

Las emisoras preajustadas pueden sintonizarse fácilmente.

Tenga presente que primero deberá almacenar las emisoras. Si todavía no lo ha hecho, consulte “Cómo almacenar emisoras en la memoria” en las páginas 12 y 13.

### Selección directa de una emisora preajustada

#### 1 Seleccione la banda (FM1 – 3, AM).



- 1 Pulse SRC (fuente) repetidamente para seleccionar el sintonizador.
- 2 Pulse y mantenga pulsado SRC durante más de 1 segundo. La indicación de banda en la pantalla comienza a destellar.
- 3 Antes de que transcurran unos 5 segundos (mientras la indicación de la banda está destellando), pulse de nuevo SRC. Cada vez que pulsa el botón, la banda cambia.

#### 2 Seleccione el número (1 – 6) en que desea preajustar la emisora.

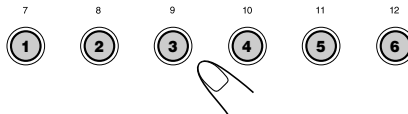



## Selección de una emisora preajustada utilizando la lista de emisoras preajustadas

Si olvida cuáles son las emisoras memorizadas en cada uno de los números preajustados, podrá verificar la lista de emisoras preajustadas, y seleccionar la emisora deseada de la lista.

### 1 Seleccione la banda (FM1 – 3, AM).



1 Pulse SRC (fuente) repetidamente para seleccionar el sintonizador.

2 Pulse y mantenga pulsado SRC durante más de 1 segundo.

3 Antes de que transcurran unos 5 segundos, pulse de nuevo SRC. Cada vez que pulsa el botón, la banda cambia.

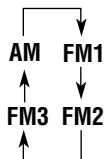

### 2 Pulse y mantenga pulsado ▲ (arriba) o ▼ (abajo) hasta que la lista de emisoras preajustadas para la banda actual (FM1, FM2, FM3 o AM) aparezca en la pantalla.



La emisora recibida actualmente aparecerá resaltada en la pantalla.

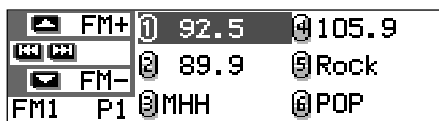

#### Notas:

- Si se muestra en la pantalla una de las listas de emisoras preajustadas de la banda FM (FM1, FM2 o FM3), podrá mostrar las otras listas pulsando ▲ (arriba) o ▼ (abajo).
- Si la emisora preajustada es una emisora FM RDS con señal PS, se mostrará el nombre de PS en lugar de la frecuencia de la emisora.

### 3 Seleccione el número (1 – 6) en que desea preajustar la emisora.



## Cambio del patrón en pantalla

Si pulsa DISP (D), podrá cambiar la información mostrada en la pantalla.



Cada vez que pulsa el botón, los patrones en pantalla cambian de la siguiente manera:

#### • Patrón de visualización inicial:

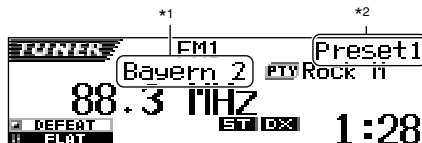

#### • Se enfatiza el nombre de la emisora del programa (PS):



\*1 "No Name" siempre aparece para las emisoras AM o FM sin RDS (véase las páginas siguientes).

\*2 Aparece solamente cuando se selecciona una emisora preajustada.

\*3 El código PTY aparece solamente cuando se está recibiendo una emisora RDS.



## Qué puede hacer con RDS

El RDS (sistema de datos por radio) permite a las estaciones de FM transmitir una señal adicional junto con las señales de los programas de radio regulares. Por ejemplo, las estaciones envían el nombre de la estación que está escuchando, así como información sobre el tipo de programa recibido en ese momento, como deportes, música, etc.

Otra ventaja de la función RDS se denomina "Otras Redes Mejoradas". Utilizando los datos de Otras Redes Mejoradas enviados por una estación, se consigue sintonizar una estación diferente de otra red diferente que transmita su programa favorito o un anuncio de tráfico, mientras está escuchando otro programa u otra fuente, como por ejemplo, un CD.

Recibiendo los datos RDS, esta unidad puede realizar lo siguiente:

- Seguimiento automático del mismo programa (Recepción de seguimiento de redes de radio)
- Recepción de espera de TA (anuncio de tráfico) o de su programa favorito
- Búsqueda de PTY (tipo de programa)
- Búsqueda de programa
- Y algunas funciones más

### Seguimiento automático del mismo programa (Recepción de seguimiento de redes de radio)

Cuando conduce en un área donde la recepción de FM no sea satisfactoria, el sintonizador incorporado a esta unidad sintoniza automáticamente otra estación RDS que esté transmitiendo el mismo programa con señales más potentes. Por lo tanto, podrá continuar escuchando el mismo programa en las mejores condiciones de recepción, independientemente de dónde esté conduciendo. (Consulte la ilustración en página 21.)

Se utilizan dos tipos de datos RDS para que la recepción de seguimiento de redes de radio funcione correctamente—PI (identificación del programa) y AF (frecuencia alternativa). Si no se reciben correctamente estos datos de la estación RDS que está escuchando, no funcionará la recepción de seguimiento de redes de radio.

### Para usar la recepción de seguimiento de redes de radio

Puede seleccionar diferentes modos de recepción de seguimiento de redes de radio para seguir escuchando el mismo programa con una máxima recepción.

La unidad se expide de fábrica con la opción "AF" seleccionada.

- **AF:** La Recepción con seguimiento de redes de radio se activa sin regionalización. Con este ajuste, la unidad cambiará a otra emisora de la misma red cuando las señales de recepción de la emisora actual se vuelvan débiles. (En este modo, el programa puede diferir del programa que se está recibiendo). El indicador AF se enciende.
- **AF Reg:** La Recepción con seguimiento de redes de radio se activa con regionalización. Con este ajuste, la unidad cambiará a otra emisora de la misma red que esté transmitiendo el mismo programa cuando las señales de recepción de la emisora actual se vuelvan débiles. El indicador REG se enciende.
- **Off:** Se desactiva el seguimiento de redes de radio. Ni el indicador AF ni el indicador REG se encienden.

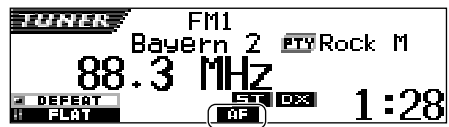

El indicador AF o REG se enciende.

#### **Nota:**

*Si conecta el sintonizador DAB y activa la recepción alternativa (para servicios DAB), también se activará ("AF") automáticamente la recepción de seguimiento de redes de radio. Asimismo, la recepción de seguimiento de redes de radio no podrá desactivarse sin haber desactivado la recepción alternativa. (Consulte la página 69.)*



- 1** Pulse y mantenga pulsado SEL (selección) durante más de 2 segundos para que aparezca uno de los ítems de PSM en la pantalla. (PSM: consulte las páginas 47 y 48.)



- 2** Pulse el botón numérico 4 para seleccionar “TUNER”—Categoría de sintonizador de los ajustes de PSM. La pantalla de ajuste “PTY Stnby” (standby) aparece en la pantalla.



- 3** Seleccione “AF-Regn’1” (recepción de frecuencia alternativa/regionalización).



- 4** Seleccione el modo deseado—“AF”, “AF Reg” o “Off”.

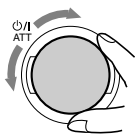

- 5** Finalice el ajuste.



## Empleo de la recepción de espera de TA

La recepción de espera de TA permite que la unidad cambie temporalmente a anuncio de tráfico (TA) desde la fuente actual (otra emisora de FM, CD o otros componentes conectados).

- La recepción de espera de TA no funcionará si está escuchando una emisora AM.



Pulse T/P para activar la recepción de espera de TA. Cada vez que pulsa el botón, esta función se activa y desactiva alternativamente.



Aparece el indicador TP (encendido o bien destellando)

- Cuando está conectado el sintonizador DAB, también se activa y desactiva la Recepción de espera de flash informativo sobre tráfico de carreteras (consulte la página 66).
- Cuando la fuente actual es FM, el indicador TP puede encenderse o destella.
  - Si el indicador TP se enciende, está activada la recepción de espera de TA. Si una emisora empieza a transmitir un anuncio de tráfico, aparecerá “Traffic Flash” en la pantalla y esta unidad sintonizará automáticamente esa emisora. El volumen cambiará al nivel de volumen de TA preestablecido (consulte la página 20) y se podrá escuchar el anuncio de tráfico.
  - Si el indicador TP destella, significa que la recepción de espera de TA aun no ha sido activada debido a que la emisora que se está recibiendo no provee las señales utilizadas para la recepción de espera de TA. Para activar la recepción de espera de TA, deberá sintonizar una emisora que provea tales señales. Pulse ►► | ▲ o ▼ | ◄◄ para efectuar la búsqueda de una emisora pertinente. Al sintonizarse una emisora que provea tales señales, el indicador TP dejará de destella y permanecerá encendido. La recepción de espera de TA ahora se encuentra activada.



- Cuando la fuente actual es distinta de FM, indicador TP se enciende.  
Si una emisora empieza a transmitir un anuncio de tráfico, aparecerá "Traffic Flash" en la pantalla, y esta unidad cambiará automáticamente la fuente y sintonizará esa emisora.

## Empleo de la recepción de espera de PTY

La recepción de espera de PTY permite que la unidad cambie temporalmente a su programa favorito (PTY: Tipo de programa) desde cualquier fuente, a excepción de emisoras AM.

### Para seleccionar su código PTY favorito para la Recepción de espera de PTY

La unidad se expide de fábrica con la Recepción de espera de PTY ajustada para que se efectúe la búsqueda de programas noticieros "News". Puede seleccionar el tipo de programa favorito para la recepción de espera de PTY.

- 1 Pulse y mantenga pulsado SEL (selección) durante más de 2 segundos para que aparezca uno de los ítems de PSM en la pantalla. (PSM: consulte las páginas 47 y 48.)**



- 2 Pulse el botón numérico 4 para seleccionar "TUNER"—Categoría de sintonizador de los ajustes de PSM.**

La pantalla de ajuste "PTY Stnby" (standby) aparece en la pantalla.

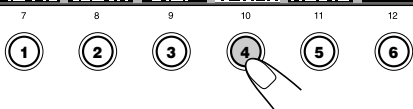

- 3 Seleccione uno de los veintinueve códigos PTY. (Consulte la página 21.)**

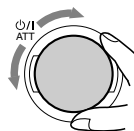

El nombre del código seleccionado aparecerá en la pantalla y será almacenado en la memoria.

- 4 Finalice el ajuste.**



### Para ajustar la recepción de espera de PTY

Estando conectado el sintonizador DAB, las siguientes operaciones ajustarán la Recepción de espera de PTY tanto para el sintonizador de FM como para el sintonizador DAB. (Consulte la página 69.)

- 1 Pulse MODE (M) mientras se está escuchando una radiodifusión en FM estéreo. Aparece "Mode" en la pantalla, y los botones numéricos comienzan a destellar.**





2 Pulse repetidamente el botón numérico 3 para activar la Recepción de espera de PTY mientras "Mode" permanece visualizado en la pantalla.

Cada vez que pulsa el botón, la Recepción de espera de PTY se activa y desactiva alternativamente.

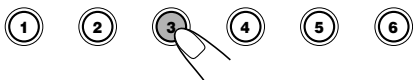

Ej.: Cuando el código PTY seleccionado actualmente para la Recepción de espera de PTY es "News"

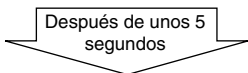

Se vuelve a visualizar la pantalla de indicación de fuente.



Aparece el indicador PTY (encendido o bien destellando)

El indicador PTY se enciende o destella.

• Si el indicador PTY se enciende, está activada la recepción de espera de PTY.

Si una emisora empieza a transmitir el programa PTY seleccionado, esta unidad sintonizará automáticamente esa emisora.

• Si el indicador PTY destella, significa que la recepción de espera de PTY aun no ha sido activada debido a que la emisora que se está recibiendo no provee las señales utilizadas para la recepción de espera de PTY. Para activar la recepción de espera de PTY, deberá sintonizar otra emisora que provea tales señales. Pulse ►► ▲ o ▼ ◀◀ para efectuar la búsqueda de una emisora pertinente.

Al sintonizarse una emisora que provea tales señales, el indicador PTY dejará de destella y permanecerá encendido. La recepción de espera de PTY ahora se encuentra activada.

### Nota:

Tras activar la Recepción de espera de PTY, podrá cambiar de fuente sin cancelar la Recepción de espera de PTY. En este caso, el indicador PTY dejará de destellar, si lo estaba haciendo. Si una emisora comienza a difundir el programa PTY seleccionado, la unidad cambiará de fuente automáticamente, y se sintonizará esa emisora.

- Si cambia la fuente a AM, la Recepción de espera de PTY será cancelada temporalmente.
- La Recepción de espera de PTY se puede desactivar solamente cuando la fuente es FM.

## Búsqueda de su programa favorito

Puede efectuar la búsqueda de cualquiera de los códigos PTY.

Asimismo, podrá almacenar 6 tipos de programas favoritos en los botones numéricos. La unidad se expide de fábrica con los 6 tipos de programas siguientes almacenados en los botones numéricos (1 a 6).

### Para almacenar los tipos de programa

favoritos, consulte más abajo y la página 19.

Para buscar su programa favorito, consulte la página 19.

1	2	3
Pop M	Rock M	Easy M
4	5	6
Classics	Affairs	Varied

## Almacenamiento de sus tipos de programas favoritos

1 Pulse y mantenga pulsado T/P durante más de 2 segundos mientras escucha una emisora de FM.

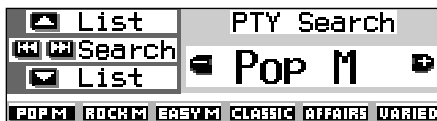

Aparece el último código PTY seleccionado.



## 2 Seleccione uno de los veintinueve códigos PTY. (Consulte la página 21.)

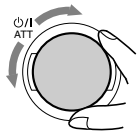

El nombre del código seleccionado aparecerá en la pantalla.

## 3 Pulse y mantenga pulsado el botón numérico durante más de 2 segundos para almacenar el código PTY seleccionado en el número de preajuste deseado.

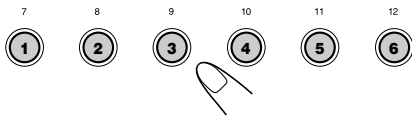

El número de preajuste seleccionado comienza a destellar durante unos momentos.

## 4 Para salir de este modo, pulse y mantenga pulsado T/P durante más de 2 segundos.



### Búsqueda del tipo de programa favorito

## 1 Pulse y mantenga pulsado T/P durante más de 2 segundos mientras escucha una emisora de FM.

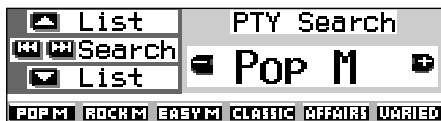

Aparece el último código PTY seleccionado.

## 2 Para seleccionar uno de los tipos de programas favoritos



o

## Para seleccionar cualquiera de los veintinueve códigos PTY

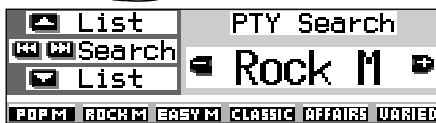
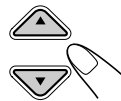
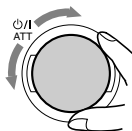

Ej.: Cuando se ha seleccionado "Rock M"

### Cómo usar el botón ▲ (arriba) o ▼ (abajo)

Pulsando repetidamente ▲ (arriba) o ▼ (abajo), podrá mostrar la lista de los códigos PTY preajustados por usted y los veintinueve códigos PTY (seis códigos PTY a la vez). En primer lugar, aparecerá la lista de los códigos PTY almacenados por usted, y luego aparecerán secuencialmente los veintinueve códigos PTY (seis códigos PTY a la vez). Pulse el botón numérico para seleccionar el código PTY deseado en la lista mostrada actualmente en la pantalla.

## 3 Inicie la búsqueda de PTY para su programa favorito.

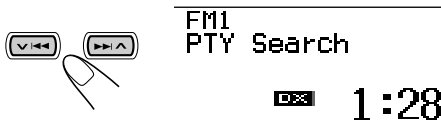

- Si hay una emisora que esté transmitiendo un programa con el mismo código PTY que el seleccionado por usted, se sintonizará esa emisora.
- Si no hay una emisora que esté transmitiendo un programa con el mismo código PTY que el seleccionado por usted, la emisora no cambiará.

### Nota:

En algunas áreas, la búsqueda de PTY no funcionará correctamente.



## Otras convenientes funciones y ajustes de RDS

### Selección automática de la estación utilizando los botones numéricos

Cuando se pulsa un botón numérico, normalmente se sintonizará la estación preajustada.

Sin embargo, no siempre sucede así cuando la estación preajustada es una estación RDS. Si las señales enviadas por esa estación preajustada no son lo suficientemente fuertes para una buena recepción, esta unidad empezará a buscar otra estación que transmita el mismo programa que la estación preajustada original utilizando los datos AF y la sintonizará. (Búsqueda de programa)

- Utilizando la búsqueda de programa, la unidad tarda un cierto tiempo en sintonizar otra emisora.

**Para activar la búsqueda de programa,** proceda de la siguiente manera.

- Consulte también “Cambio de los ajustes generales (PSM)” en la página 46.

- 1 Pulse y mantenga pulsado SEL (selección) durante más de 2 segundos para que aparezca uno de los ítems de PSM en la pantalla.
- 2 Pulse el botón numérico 4 para seleccionar “TUNER”—Categoría de sintonizador de los ajustes de PSM.
- 3 Pulse ►►| ▲ o ▼ |◄◄ para seleccionar “P(Programa)-Search”.
- 4 Gire el dial de control en sentido horario para seleccionar “On”.  
Ahora se ha activado la búsqueda de programa.
- 5 Pulse SEL (selección) para finalizar el ajuste.

**Para cancelar la búsqueda de programa,** repita el mismo procedimiento y seleccione “Off” en el paso 4 girando el dial de control en el sentido antihorario.

### Ajuste del nivel de volumen de TA

Podrá preajustar el nivel de volumen para recepción de espera de TA. Cuando se reciba un programa de tráfico, el nivel de volumen cambiará automáticamente al nivel preajustado.

- Consulte también “Cambio de los ajustes generales (PSM)” en la página 46.
- 1 Pulse y mantenga pulsado SEL (selección) durante más de 2 segundos para que aparezca uno de los ítems de PSM en la pantalla.
  - 2 Pulse el botón numérico 4 para seleccionar “TUNER”—Categoría de sintonizador de los ajustes de PSM.
  - 3 Pulse ►►| ▲ o ▼ |◄◄ para seleccionar “TA Volume”.
  - 4 Gire el dial de control para ajustarlo al volumen deseado.  
Usted puede ajustarlo entre “Volume 0” a “Volume 50”.
  - 5 Pulse SEL (selección) para finalizar el ajuste.

### Ajuste automático del reloj

El reloj incorporado a esta unidad ha sido ajustado en fábrica para que se actualice automáticamente usando los datos CT (Hora de reloj) de la señal RDS.

Si prefiere no usar el ajuste automático del reloj, realice el procedimiento indicado abajo.

- Consulte también “Cambio de los ajustes generales (PSM)” en la página 46.
- 1 Pulse y mantenga pulsado SEL (selección) durante más de 2 segundos para que aparezca uno de los ítems de PSM en la pantalla.
  - 2 Pulse el botón numérico 2 para seleccionar “CLOCK”—Categoría de reloj de los ajustes de PSM.
  - 3 Pulse ►►| ▲ o ▼ |◄◄ para seleccionar “Auto Adj” (ajuste).
  - 4 Gire el dial de control en sentido antihorario para seleccionar “Off”.  
Ahora el ajuste automático del reloj se encuentra cancelado.
  - 5 Pulse SEL (selección) para finalizar el ajuste.

**Para reactivar el ajuste del reloj,** repita el mismo procedimiento y seleccione “On” en el paso 4 girando el dial de control en el sentido horario.

#### **Nota:**

*Después de ajustar “Auto Adj” a “On”, deberá seguir sintonizando la misma emisora durante más de 2 minutos. De lo contrario, la hora del reloj no podrá ser ajustada. (Esto es debido a que la unidad tarda 2 minutos en capturar los datos CT de la señal RDS.)*



## Códigos PTY

News:	Noticias	Social:	Programas sobre actividades sociales
Affairs:	Programas temáticos que van de noticias a asuntos de actualidad	Religion:	Programas que tratan de cualquier aspecto de las creencias o fe, o naturaleza de la existencia o ética
Info:	Programas que ofrecen consejos sobre una amplia variedad de temas	Phone In:	Programas en los cuales las personas pueden expresar sus opiniones por teléfono o en un foro público
Sport:	Eventos deportivos	Travel:	Programas acerca de destinos de viaje, excursiones e ideas y oportunidades para viajes
Educate:	Programas educacionales	Leisure:	Programas concernientes con actividades recreativas tales como jardinería, cocina, pesca, etc.
Drama:	Radioteatro	Jazz:	Música de jazz
Culture:	Programas sobre cultura nacional o regional	Country:	Música country
Science:	Programas sobre ciencias naturales y tecnología	Nation M:	Música popular actual de otras naciones o regiones en el idioma de ese país
Varied:	Otros programas tales como comedias o ceremonias	Oldies:	Música pop clásica
Pop M:	Música Pop	Folk M:	Música folklórica
Rock M:	Música Rock	Document:	Programas que presentan hechos reales, presentados en estilo investigación
Easy M:	Música fácil de escuchar		
Light M:	Música ligera		
Classics:	Música clásica		
Other M:	Otras músicas		
Weather:	Información de pronóstico del tiempo		
Finance:	Informes sobre comercio, mercadeo, mercado de acciones, etc.		
Children:	Programas de entretenimiento infantil		

**El mismo programa puede ser recibido en frecuencias diferentes.**

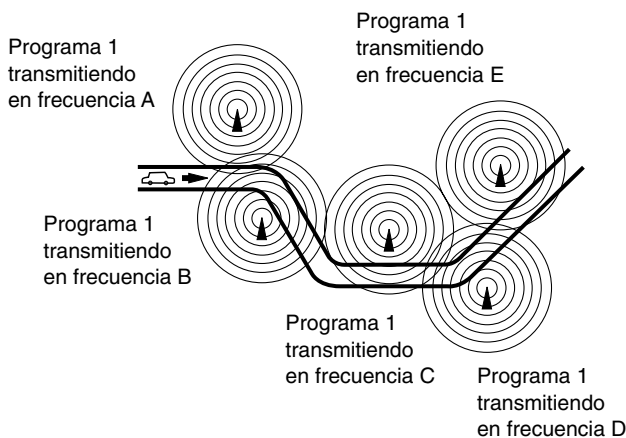



# OPERACIONES DEL CD

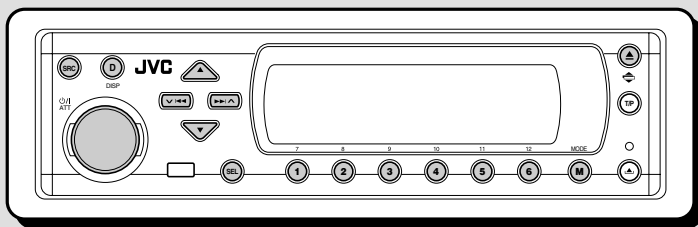

Esta unidad ha sido diseñada para reproducir CDs, CD-Rs (grabables), CD-RWs (reescribibles), y CD Texts.

- Esta unidad también es compatible con discos MP3 y WMA. Para los detalles sobre estos discos, consulte “Una guía sobre MP3/WMA” (volumen separado).

## Acerca de los discos MP3 y WMA

Las “pistas” de MP3 y WMA (Windows Media® Audio) (en este manual, la palabra “pista” se utiliza para indicar archivos MP3 o WMA, y no se utiliza la palabra “archivo”) se encuentran grabadas en “carpetas”.

Durante la grabación, las pistas y carpetas pueden ser dispuestas de una manera similar a la utilizada para la disposición de archivos y carpetas de datos de computadora.

La “raíz” es similar a la raíz de un árbol. Cada una de las pistas y carpetas pueden estar enlazadas y acceder a mismas desde la raíz.

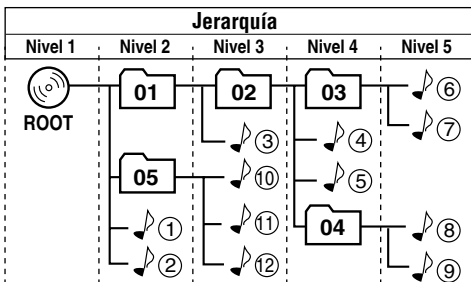

01	: Carpetas y su orden de reproducción
1	: Pistas MP3/WMA y su orden de reproducción

## Para reproducir un disco

### 1 Abra el panel de control.

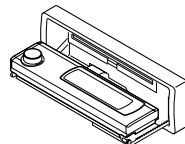

### 2 Inserte un disco en la ranura de carga.

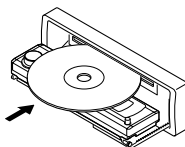

La unidad introduce el disco, el panel de control vuelve a la posición anterior (consulte la página 52) y comienza la reproducción automáticamente.

Todas las pistas se reproducirán repetidamente hasta que usted pare la reproducción.

#### Notas:

- Los discos MP3 y WMA requieren un mayor tiempo de lectura. (Difiere según la complejidad de la configuración de la carpeta/pista).
- Para los detalles sobre los discos que se pueden reproducir y otras informaciones relacionadas, consulte la página 74.

## Para detener la reproducción y expulsar el disco

Pulse ▲.

La reproducción se detiene, el panel de control se mueve hacia abajo, y el disco es expulsado automáticamente de la ranura de carga.

Si cambia de fuente, la reproducción del disco también se detiene (esta vez, el disco no será expulsado).

- Microsoft y Windows Media son marcas registradas o bien marcas comerciales de Microsoft Corporation en los Estados Unidos y/u otros países.



• **Indicaciones en la pantalla cuando se inserta un audio CD o CD Text:**

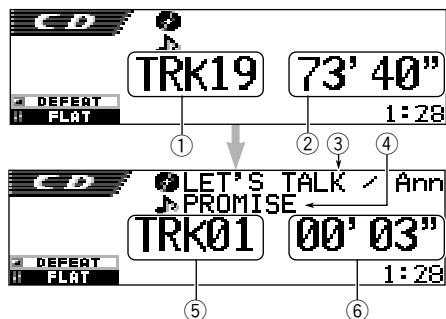

- ① Número total de pistas
- ② Tiempo de reproducción total del disco
- ③ Título/ejecutante del disco (si no hay título grabado o asignado\*, aparecerá "No Name").
- ④ Título de la pista (si no hay título grabado, aparecerá "No Name").
- ⑤ Número de pista actual
- ⑥ Tiempo de reproducción transcurrido de la pista actual

\* Si se ha asignado un nombre al CD de audio (consulte la página 51), el mismo aparecerá en la pantalla.

• **Indicaciones en la pantalla cuando se inserta un disco MP3 o WMA**

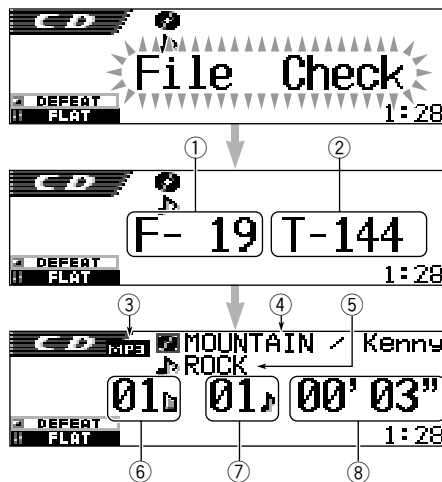

- ① Número total de carpetas
- ② Número total de pistas
- ③ Tipo de disco—MP3 o WMA
- ④ Nombre/ejecutante del álbum (o nombre de carpeta) cuando "Tag" se encuentra ajustado a "Off"—consulte la página 49, o cuando no hay etiqueta grabada).
- ⑤ Título de la pista (o nombre de pista) cuando "Tag" se encuentra ajustado a "Off"—consulte la página 49, o cuando no hay etiqueta grabada).
- ⑥ Número de carpeta actual
- ⑦ Número de pista actual
- ⑧ Tiempo de reproducción transcurrido de la pista actual

**Notas:**

- Si hay un disco en la ranura de carga, al seleccionar "CD" como fuente se iniciará la reproducción del disco.
- La unidad no puede leer ni reproducir una pista MP3 sin el código de extensión <mp3> ni una pista WMA sin el código de extensión <wma>.
- Si se inserta un disco al revés, el mismo será expulsado automáticamente.
- Si cambia de fuente, la reproducción también se detiene (sin que el disco sea expulsado). La próxima vez que se selecciona "CD" como fuente, la reproducción del disco se iniciará desde el punto en que fue detenido previamente.

**Para que el panel de control vuelva a su posición anterior, pulse  $\blacktriangle$  de nuevo.**

- Si mantiene la ranura de carga abierta durante aproximadamente 1 minuto, (se escuchan pitidos cuando el ajuste "Beep" se encuentra en la posición "On"—consulte la página 49) el panel de control vuelve a su posición anterior. Tenga cuidado de no pillarse los dedos ni que el disco se quede atrapado entre el panel de control y la unidad.

**Nota:**

Si no saca el disco expulsado en unos 15 segundos, será reinsertado automáticamente en la ranura de carga para protegerlo del polvo. (En este caso no se reproduce el disco.)



## Qué es ImageLink

Cuando una carpeta MP3 o WMA incluye un archivo <jml> de imagen editado por Image Converter (suministrado en el CD-ROM), se podrá mostrar la imagen en la pantalla mientras se reproducen las pistas de la carpeta.

- Mientras se está leyendo una imagen de archivo <jml>, no se generará sonido (durante este lapso, se mostrará en la pantalla la imagen preajustada de una taza de café).

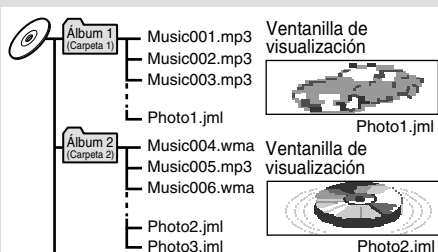

Si hay más de un archivo <jml> en una carpeta, el archivo <jml> con el número de orden de reproducción más reciente será visualizado en la pantalla (en el ejemplo de arriba, "Photo2.jml" será usado para el Álbum 2).

Para activar ImageLink, siga el procedimiento de abajo.

- Consulte también "Cambio de los ajustes generales (PSM)" en la página 46.

- 1 Pulse y mantenga pulsado SEL (selección) durante más de 2 segundos para que una de las opciones PSM aparezca en la pantalla.
- 2 Pulse el botón numérico 1 para seleccionar "MOVIE"—Categoría de película de los ajustes de PSM. La pantalla de ajuste "Graphics" aparece en la pantalla.
- 3 Gire el dial de control para seleccionar "ImageLink".
- 4 Pulse SEL (selección) para finalizar el ajuste. ImageLink empezará a funcionar cuando se empiece a reproducir la siguiente carpeta.

### Nota:

ImageLink no funcionará en los casos siguientes:

- Si no hay archivo <jml> incluido en una carpeta MP3/WMA.
- Si está activada la Búsqueda de introducción.
- Si se cambia a otra fuente desde "CD", o
- Si apaga la unidad mientras en la pantalla se muestra la imagen preajustada de una taza de café.

## Cómo encontrar un pasaje determinado en una pista

### Para efectuar la búsqueda progresiva o regresiva de la pista

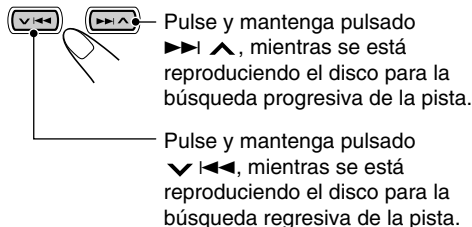

### Nota:

Durante esta operación de un disco MP3 o WMA, escuchará sólo sonidos intermitentes. (El tiempo de reproducción transcurrido también cambia intermitentemente en la pantalla).

### Para seleccionar las pistas siguientes o anteriores

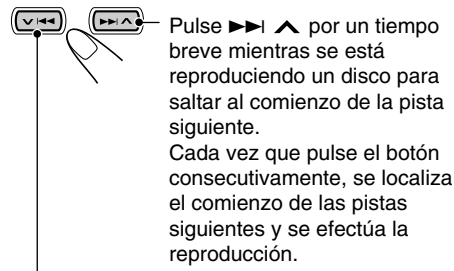

Pulse ▼ I ◀◀ por un tiempo breve mientras se está reproduciendo un disco para regresar al comienzo de la pista actual. Cada vez que pulse el botón consecutivamente, se localiza el comienzo de las pistas anteriores y se efectúa la reproducción.



# Cómo encontrar una pista en un disco

## Para seleccionar directamente una determinada pista (SOLO para discos CD y CD Text)

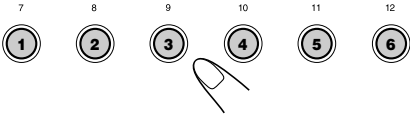

Pulse el botón de número correspondiente al número de pista que desea reproducir.

- Para seleccionar un número de pista del 1 – 6: Pulse brevemente 1 (7) – 6 (12).
- Para seleccionar un número de pista del 7 – 12: Pulse y mantenga pulsado 1 (7) – 6 (12) durante más de 1 segundo.

## Para ir rápidamente a una pista

- 1 Pulse MODE (M) mientras se está reproduciendo un disco. Aparece "Mode" en la pantalla, y los botones numéricos y ▲ (arriba)/▼ (abajo) comienzan a destellar.



Mientras se reproduce un disco CD de audio o CD Text:

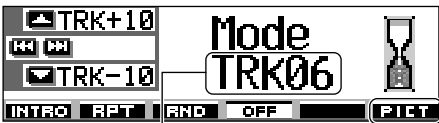

Número de pista actual

Para esta función, consulte la página 40.

Mientras se reproduce un disco MP3 o WMA:

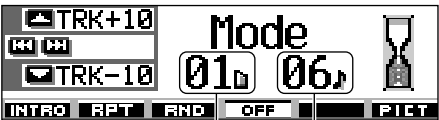

Número de carpeta actual

Número de pista actual

- 2 Pulse ▲ (arriba) o ▼ (abajo) mientras "Mode" permanece visualizado en la pantalla.

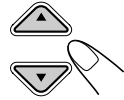

La primera vez que pulsa ▲ (arriba) o ▼ (abajo), se saltará a la pista superior o inferior más próxima que sea múltiplo de diez (ej.: 10°, 20°, 30°). Posteriormente, cada vez que pulsa el botón, se podrán saltar 10 pistas (consulte "Cómo ir rápidamente a la pista deseada" de abajo).

- Después de la última pista, se seleccionará la primera pista, y viceversa.
- Mientras se reproduce un disco MP3 o WMA, esta operación solamente se podrá realizar dentro de una carpeta.

## Cómo ir rápidamente a la pista deseada

- Ej. 1: Para seleccionar la pista número 32 mientras se está reproduciendo la pista número 6

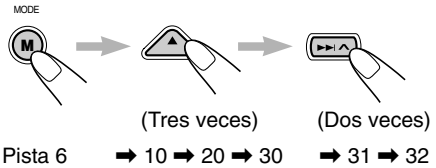

- Ej. 2: Para seleccionar la pista número 8 mientras se está reproduciendo la pista número 36

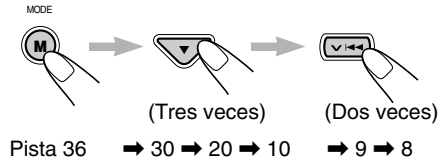



## Cómo encontrar una carpeta en un disco

Las siguientes operaciones sólo se pueden realizar cuando se está reproduciendo un disco MP3 o WMA.

### Para ir directamente a una carpeta

#### IMPORTANTE:

Para seleccionar directamente los directorios utilizando el(los) botón(es) numérico(s), será preciso asignar a los directorios un número de 2 dígitos al comienzo de los nombres de directorios. (Esto se podrá efectuar solamente durante la grabación de los discos CD-R o CD-RW).

Ej.: Si el nombre de la carpeta es "01 ABC"  
→ pulse 1 para ir a la carpeta "01 ABC".  
Si el nombre de la carpeta es "1 ABC", la pulsación de 1 no tendrá ningún efecto.  
Si el nombre de la carpeta es "12 ABC"  
→ pulse y mantenga pulsado 6 (12) para ir a la carpeta "12 ABC".

Pulse el botón numérico correspondiente al número de carpeta para empezar a reproducir la primera pista de la carpeta seleccionada.

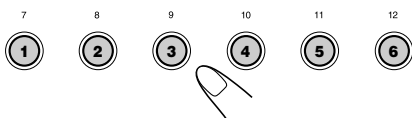

- Para seleccionar un número de carpeta del 01 – 06:  
Pulse brevemente 1 (7) – 6 (12).
- Para seleccionar un número de carpeta del 07 – 12:  
Pulse y mantenga pulsado 1 (7) – 6 (12) durante más de 1 segundo.

#### Notas:

- Si la carpeta no contiene ninguna pista MP3 o WMA, la reproducción no se iniciará (aparece "No Music" en la pantalla). Seleccione otra carpeta.
- No podrá seleccionar directamente una carpeta con un número mayor que 12.

Para seleccionar una pista específica en una carpeta, pulse ►►| ▲ o ▼ |◄◄ después de seleccionar la carpeta.

Para saltar a la carpeta siguiente o anterior (ya sea en un mismo nivel de la jerarquía o en un nivel diferente)

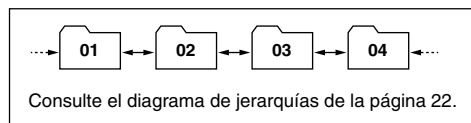

#### En el panel de control:

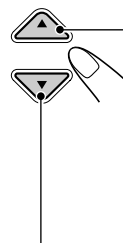

Pulse ▲ (arriba) mientras se está reproduciendo un disco para saltar a la carpeta siguiente. Cada vez que pulsa el botón consecutivamente, se localiza la carpeta siguiente y se empieza a reproducir la primera pista de la carpeta.

Pulse ▼ (abajo) mientras se está reproduciendo un disco para volver a la carpeta anterior. Cada vez que pulsa el botón consecutivamente, se localiza la carpeta anterior y se empieza a reproducir la primera pista de la carpeta.

#### En el controlador remoto:

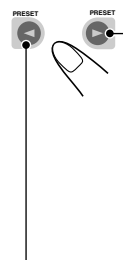

Pulse y mantenga pulsado ► (derecha) mientras se está reproduciendo un disco para saltar a la carpeta siguiente. Cada vez que pulsa y mantiene pulsado el botón consecutivamente, se localizará la carpeta siguiente y se empezará a reproducir la primera pista de la carpeta.

Pulse y mantenga pulsado ◀ (izquierda) mientras se está reproduciendo un disco para saltar a la carpeta anterior. Cada vez que pulsa y mantiene pulsado el botón consecutivamente, se localizará la carpeta anterior y se empezará a reproducir la primera pista de la carpeta.

#### Nota:

Si la carpeta no contiene ningún pista MP3 o WMA, la misma será omitida.



## Para saltar a la carpeta siguiente o anterior (dentro del mismo nivel de jerarquía)

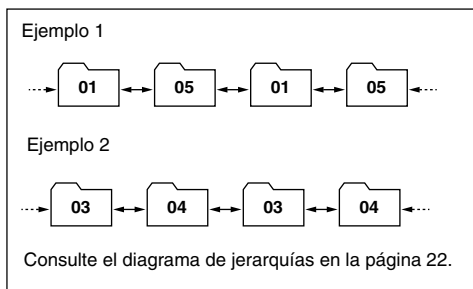

## Para saltar a las carpetas de un nivel más bajo o más alto de la jerarquía

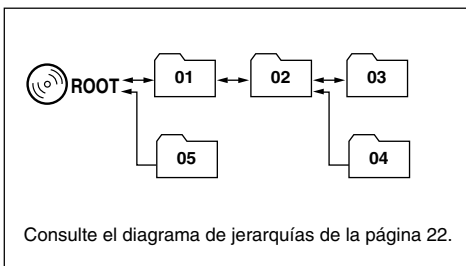

### En el controlador remoto SOLAMENTE:

Pulse ► (derecha) mientras se está reproduciendo un disco para saltar a la carpeta siguiente. Cada vez que pulsa el botón consecutivamente, se localizará la carpeta siguiente incluida dentro de la misma carpeta (en el mismo nivel de jerarquía) (y se empezará a reproducir la primera pista de la carpeta, si está grabada).

Pulse ◀ (izquierda) mientras se está reproduciendo un disco para volver a la carpeta anterior.

Cada vez que pulsa el botón consecutivamente, se localizará la carpeta anterior incluida dentro de la misma carpeta (en el mismo nivel de jerarquía) (y se empezará a reproducir la primera pista de la carpeta, si está grabada).

#### Nota:

Si la carpeta no contiene ninguna pista MP3 o WMA, la reproducción no se iniciará (aparece “No Music” en la pantalla). Seleccione otra carpeta.

### En el controlador remoto SOLAMENTE:

Pulse ▲ (arriba) mientras se está reproduciendo un disco para saltar a un nivel de jerarquía más alto. Cada vez que pulsa el botón consecutivamente, se localizará una carpeta de un nivel más alto de la jerarquía (y se empezará a reproducir la primera pista de la carpeta, si está grabada).

Pulse ▼ (abajo) mientras se está reproduciendo un disco para saltar a una carpeta de un nivel más bajo de jerarquía.

Cada vez que pulsa el botón consecutivamente, se localizará una carpeta de un nivel más bajo de la jerarquía (y se empezará a reproducir la primera pista de la carpeta, si está grabada).

- Si hay más de una carpeta en un nivel más bajo o más alto de la jerarquía, se localizará la carpeta con el número de orden de reproducción más reciente.

#### Nota:

Si la carpeta no contiene ninguna pista MP3 o WMA, la reproducción no se iniciará (aparece “No Music” en la pantalla). Seleccione otra carpeta.

**Para volver directamente a la raíz**, pulse **R•D** en el controlador remoto. Podrá volver a la raíz desde cualquier carpeta.

- Si las pistas se graban directamente en el disco sin ponerlos en una carpeta, esta unidad empezará a reproducir las pistas.



## Selección de una carpeta y pista utilizando las listas de nombres

Las siguientes operaciones son posibles solamente cuando se reproduce un disco MP3 o WMA.

Puede mostrar las listas de nombres de carpetas y nombres de pistas en la pantalla mientras se está reproduciendo un disco, y luego seleccionar la carpeta o la pista que desea reproducir.

### Para seleccionar una carpeta e iniciar la reproducción

- 1 Pulse y mantenga pulsado ▲ (arriba) o ▼ (abajo) para que aparezca la lista de nombres de carpetas del disco insertado en la pantalla.

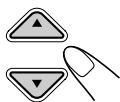

La carpeta que se está reproduciendo en ese momento aparecerá resaltada en la pantalla.



#### Notas:

- La pantalla puede mostrar sólo seis nombres a la vez. Para mostrar los otros nombres de las listas siguientes, pulse ▲ (arriba) o ▼ (abajo).
- Si se pulsa ►►► ▲ o ▼ ◀◀◀, aparecerá la lista de nombres de pistas de la carpeta que se está reproduciendo en ese momento. Cada vez que pulsa el botón, aparecen alternativamente la lista de nombres de carpetas y la lista de nombres de pistas.
- Solamente se podrán listar las carpetas que incluyen pistas MP3 o WMA.

- 2 Seleccione el número (1 – 6) de la carpeta que se desea reproducir.

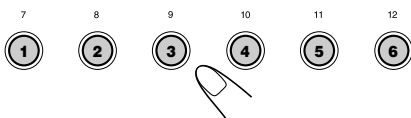

### Para seleccionar una pista e iniciar la reproducción

- 1 Pulse y mantenga pulsado ▲ (arriba) o ▼ (abajo) para que aparezca la lista de nombres de carpetas del disco insertado en la pantalla.

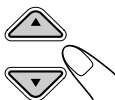

La carpeta que se está reproduciendo en ese momento aparecerá resaltada en la pantalla.



- 2 Muestre la lista de nombres de pistas de la carpeta actual.

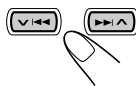

Cada vez que pulsa el botón, las listas cambian en la pantalla de la siguiente manera:

Lista de nombres de carpetas ← → Lista de nombres de pistas

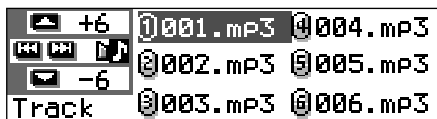

La pista (o carpeta) que se está reproduciendo actualmente aparecerá resaltada en la pantalla.

#### Nota:

La pantalla puede mostrar sólo seis nombres a la vez. Para mostrar los otros nombres de las listas siguientes, pulse ▲ (arriba) o ▼ (abajo).

- 3 Seleccione el número (1 – 6) de pista que se desea reproducir.

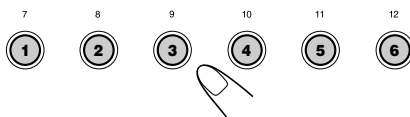



# Selección de los modos de reproducción

## Para reproducir las pistas de forma aleatoria (Reproducción aleatoria)

Podrá reproducir de manera aleatoria las pistas de un disco (o de una carpeta para discos MP3 y WMA).

- 1 Pulse MODE (M) mientras se está reproduciendo un disco.

Aparece "Mode" en la pantalla, y luego los botones numéricos y los botones ▲ (arriba)/ ▼ (abajo) comienzan a destellar.

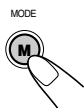

Mientras se reproduce un disco CD de audio o CD Text:

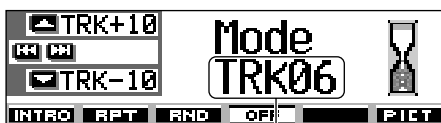

Número de pista actual

Mientras se reproduce un disco MP3 o WMA:

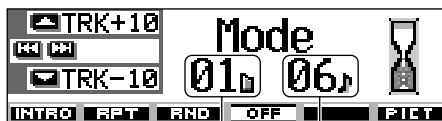

Número de carpeta actual

Número de pista actual

- 2 Pulse el botón numérico 3, mientras "Mode" permanece en la pantalla. Cada vez que pulsa el botón, el modo de reproducción aleatoria cambia de la siguiente manera:

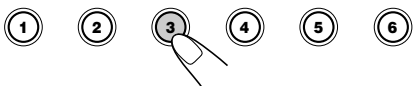

Para discos CD de audio o CD Text:

Random Disc ↔ Random Off

Para discos MP3 y WMA:



## Modo Se reproduce aleatoriamente

**Random Folder\*:** Todas las pistas de la carpeta actual, y luego se va a la carpeta siguiente y así sucesivamente.

- Mientras se está reproduciendo, se enciende en la pantalla.

**Random Disc:** Todas las pistas del disco.

- Mientras se está reproduciendo, se enciende en la pantalla.

\* "Random Folder" se puede ajustar solamente para discos MP3 y WMA.

## Para cancelar la reproducción aleatoria,

seleccione "Random Off" pulsando repetidamente el botón numérico 3 o pulse el botón numérico 4 en el paso 2.

## Para reproducir las pistas repetidamente (Reproducción repetida)

Podrá reproducir repetidamente una pista (o una carpeta para discos MP3 y WMA).

- 1 Pulse MODE (M) mientras se está reproduciendo un disco.

Aparece "Mode" en la pantalla, y luego los botones numéricos y los botones ▲ (arriba)/ ▼ (abajo) comienzan a destellar.

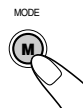

- 2 Pulse el botón numérico 2, mientras "Mode" permanece en la pantalla.

Cada vez que pulsa el botón, el modo de reproducción repetida cambia de la siguiente manera:



ESPAÑOL



Para discos CD de audio y CD Text:

Repeat Track ↔ Repeat Off

Para discos MP3 y WMA:



Para discos CD de audio y CD Text:

Intro Track ↔ Intro Off

Para discos MP3 y WMA:



**Modo** Se reproduce repetidamente

**Repeat Track** : Pista actual (o especificada).

- Mientras se está reproduciendo, se enciende en la pantalla.

**Repeat Folder\***: Todas las pistas de la carpeta actual (o especificada).

- Mientras se está reproduciendo, se enciende en la pantalla.

\* "Repeat Folder" se puede utilizar solamente para discos MP3 y WMA.

**Modo** Se reproduce el comienzo de

**Intro Track** : Todas las pistas del disco.

- Mientras se está reproduciendo, se enciende en la pantalla.

**Intro Folder\*** : Primeras pistas de todas las carpetas.

- Mientras se está reproduciendo, se enciende en la pantalla.

\* "Intro Folder" se puede utilizar solamente para discos MP3 y WMA.

Para cancelar la reproducción repetida, seleccione "Repeat Off" pulsando repetidamente el botón numérico 2 o pulse el botón numérico 4 en el paso 2.

## Para reproducir solamente las introducciones musicales (Búsqueda de introducción)

Para reproducir secuencialmente los primeros 15 segundos de cada pista.

- Pulse MODE (M) mientras se está reproduciendo un disco.

Aparece "Mode" en la pantalla, y luego los botones numéricos y los botones ▲ (arriba)/ ▼ (abajo) comienzan a destellar.



- Pulse el botón numérico 1, mientras "Mode" permanece en la pantalla.

Cada vez que pulsa el botón, el modo de búsqueda de introducción cambia de la siguiente manera:

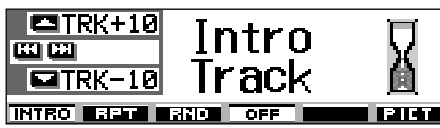

Para cancelar la búsqueda de introducción, seleccione "Intro Off" pulsando repetidamente el botón numérico 1 o pulse el botón numérico 4 en el paso 2.

## Prohibición de la expulsión del disco

Es posible inhibir la expulsión del disco y bloquear el disco dentro de la ranura de carga.

Mientras pulsa SEL (selección), pulse y mantenga pulsado ▲ durante más de 2 segundos.

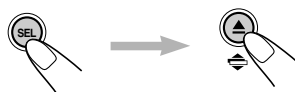

"No Eject" destella en la pantalla durante aproximadamente 5 segundos, y el disco se queda bloqueado y no puede ser expulsado.

Para cancelar la prohibición y desbloquear el disco

Mientras pulsa SEL (selección), pulse y mantenga pulsado ▲ otra vez durante más de 2 segundos.

"Eject OK" destella en la pantalla durante aproximadamente 5 segundos, y el disco se desbloquea.



## Cambio del patrón en pantalla

Si pulsa DISP (D), podrá cambiar la información mostrada en la pantalla.



Cada vez que pulsa el botón, los patrones en pantalla cambian de la siguiente manera:

Mientras se reproduce un disco CD de audio o CD Text:

### • Pantalla inicial



### • Se enfatiza el título/ejecutante del disco o el nombre de disco asignado por usted:



### • Se enfatiza el título de la pista:



### • Se enfatiza la hora del reloj:



### Notas:

\*1 Si no se asigna ningún nombre a un CD de audio, o si no hay título/ejecutante del disco grabado para el CD Text, aparecerá "No Name".

Para asignar un nombre a un CD de audio, consulte la página 51.

\*2 Aparecerá "No Name" para un CD de audio. Si no hay ningún título de la pista grabado para el CD Text, también aparecerá "No Name".

Mientras se reproduce un disco MP3 o WMA:

### • Pantalla inicial



### • Se enfatiza el nombre del álbum/ejecutante o el nombre de la carpeta:



### • Se enfatiza el título de la pista o el nombre de la pista:



### • Se enfatiza la hora del reloj:



### Notas:

\*1 Si "Tag" está ajustado a "Off" (consulte la página 49), el nombre de la carpeta aparecerá con

\*2 Si "Tag" está ajustado a "Off" (consulte la página 49), el nombre de la pista aparecerá con

### Indicación en pantalla:

- Cuando el título aparece enfatizado en el centro de la pantalla, podrá mostrarse enteramente mediante desplazamiento si no es posible mostrar todo el título simultáneamente. Consulte también "Para seleccionar el modo de desplazamiento—Scroll" en la página 48.
- Algunos caracteres o símbolos no serán mostrados (aparecerán en blanco o sustituidos) en la pantalla.



# OPERACIONES DE DSP

## Selección de los modos DSP

Utilizando los modos DSP (Digital Signal Processor) incorporado a esta unidad, podrá crear un campo de sonido más acústico en el habitáculo de su automóvil.

### Modos DSP disponibles:

- THEATER:** Brinda una sensación acústica parecida a la de un teatro.
- HALL:** Brinda una sensación similar a una gigantesca sala de concierto con la sensación de “estar allí”.
- CLUB:** Brinda sonidos potentes similares a un dance club.
- DOME:** Brinda la sensación de un domo con un techo alto.
- STUDIO:** Brinda sonidos en vivo similares a un estudio de grabación.
- V. CANCEL:** Reduce los sonidos vocales (Voice Cancel). Conveniente para aprender sus canciones favoritas—Karaoke.
- DEFEAT:** Cancela los modos DSP.

### Nota:

La efectividad de “V.CANCEL” depende de las condiciones de grabación de las fuentes. Especialmente, tenga en cuenta que no se podrán obtener resultados satisfactorios si se reproducen las siguientes fuentes:

- Fuentes monofónicas tales como radiodifusiones en AM y en FM mono,
- Fuentes de sonido múltiplex, y
- Fuentes grabadas con dúos, eco fuerte, un coro, o con unos pocos instrumentos solamente.

## 1 Pulse SEL (selección) una vez para que aparezca la pantalla de selección del modo DSP.



Aparece la pantalla del modo DSP seleccionado en último término.



- Si pulsa el botón dos veces o más, la unidad entra a diferentes modos de ajuste de sonido.



- Para los ajustes iEQ (modo de sonido), consulte las páginas 35 y 36.
- Para los ajustes SEL/BBE (sonido básico), consulte las páginas 37 y 38.

## 2 Pulse el botón numérico para seleccionar uno de los modos DSP listados en la pantalla.

- Esta unidad dispone de dos pantallas de selección del modo DSP. Para ir a la otra pantalla, pulse ▲ (arriba) o ▼ (abajo).

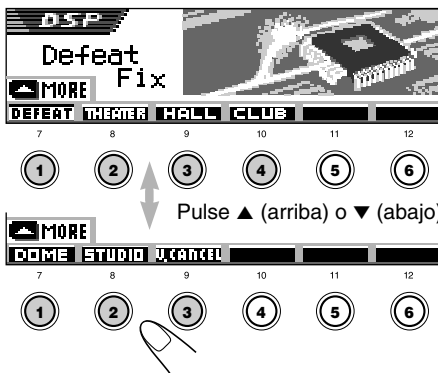

### 3 Ajuste el nivel de efecto DSP —1, 2, o 3.

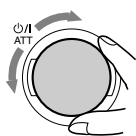

El nivel de efecto DSP seleccionado es válido para todos los modos DSP, excepto "V.CANCEL".

- A medida que aumenta el número, el nivel de efecto será más fuerte.



Ej. Cuando se ha seleccionado "Dome" en el paso anterior

### Para realizar otros ajustes de precisión para los modos DSP

También podrá realizar otros ajustes de precisión para obtener el mejor campo sonoro en el habitáculo de su automóvil. Los ajustes realizados por usted son válidos para todos los modos DSP excepto "V.CANCEL".

#### Opciones de ajuste:

##### Número de altavoces incorporados:

Seleccione el número de altavoces incorporados a su automóvil—"2ch" o "4ch".

- Cuando tenga cuatro altavoces (4ch) en su automóvil, seleccione el tamaño de su automóvil.  
(Consulte el paso **5** de la página 34).

##### Posición del asiento de escucha:

Seleccione la posición del asiento de escucha en que se desea localizar la imagen sonora.

Para cancelar los modos DSP, seleccione "DEFEAT" en el paso **2**.

Para salir de la pantalla de selección del modo DSP, pulse SEL (selección) repetidamente o espere durante aproximadamente 15 segundos.

### 1 Pulse SEL (selección) una vez para que aparezca la pantalla de selección del modo DSP.



En la pantalla aparece el modo DSP activado actualmente.



Ej. Cuando se ha seleccionado "Dome" previamente

- Si el modo DSP no está activado ("DEFEAT" está seleccionado), no podrá ir al paso siguiente. Seleccione primero uno de los modos DSP.



- 2** Pulse el botón numérico 6 para entrar a la pantalla de otros ajustes de precisión.



- 3** Seleccione la posición de los asientos de escucha.

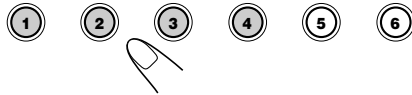

- Pulse el botón numérico 1 para seleccionar el asiento "LEFT (delantero izquierdo)".
- Pulse el botón numérico 2 para seleccionar el asiento "RIGHT (delantero derecho)".
- Pulse el botón numérico 3 para seleccionar los asientos "FRONT" (delanteros).
- Pulse el botón numérico 4 para seleccionar los asientos "ALL" (todos).

**Nota:**

Si el ajuste de desvanecedor o balance se encuentra cerca de su ajuste extremo, no se podrá obtener un efecto apropiado.

- 4** Pulse el botón numérico 5 para ajustar el número de los altavoces incorporados.

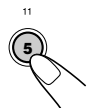

- Seleccione "4ch" para el sistema de cuatro altavoces, y "2ch" para el sistema de dos altavoces.

**Nota:**

Cuando se selecciona "4ch", se utilizan solamente los altavoces traseros para reproducir las reflexiones y reverberaciones con el fin de crear la sensación de "estar allí" en el habitáculo de su automóvil.

- 5** Si se selecciona "4ch", gire el dial de control para seleccionar el tamaño de su automóvil.

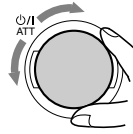

Confirme gire el dial, el tamaño del automóvil cambia de la siguiente manera:

**Compact ↔ Middle ↔ Large**

- **Compact:** Selecciónelo cuando la distancia desde los altavoces traseros hasta la posición del asiento de escucha sea menor que la de los altavoces delanteros.
- **Middle:** Selecciónelo cuando la distancia desde los altavoces traseros hasta la posición del asiento de escucha sea prácticamente igual que la de los altavoces delanteros.
- **Large:** Selecciónelo cuando la distancia desde los altavoces traseros hasta la posición del asiento de escucha sea mayor que la de los altavoces delanteros.

**Nota:**

Si se ha seleccionado "2ch" en el paso anterior, no podrá seleccionar el tamaño de automóvil.

**Para volver a la pantalla de selección del modo DSP,** pulse el botón numérico 6.

**Para salir de la pantalla de selección del modo DSP,** pulse SEL (selección) repetidamente o espere durante aproximadamente 15 segundos.



## Selección de los modos de sonido preajustados (iEQ: ecualizador inteligente)

Puede seleccionar un modo de sonido preajustado (iEQ: ecualizador inteligente) adecuado al género musical.

### Modos de sonido disponibles:

- H. ROCK** (Hard Rock)
- R & B** (Rhythm y Blues)
- POP** (Música popular)
- JAZZ** (Jazz)
- DANCE** (Música para bailar)
- Country** (Música country)
- REGGAE** (Reggae)
- CLASSIC** (Música clásica)
- USER 1, USER 2, USER 3**
- FLAT** (No se aplica ningún modo de sonido)

## 2 Pulse el botón numérico para seleccionar uno de los modos de sonidos listados en la pantalla.

- Esta unidad dispone de dos pantallas de selección del modo de sonido. Para ir a la otra pantalla, pulse ▲ (arriba) o ▼ (abajo).

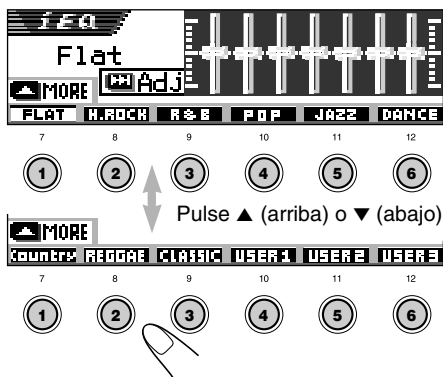

Para cancelar el modo de sonido, seleccione "FLAT" en el paso 2.

Para salir de la pantalla de selección del modo de sonido, pulse SEL (selección) repetidamente o espere durante aproximadamente 15 segundos.

### Notas:

- Para los detalles sobre los preajustes de cada modo de sonido, consulte la página 71.
- Si se selecciona "V.CANCEL" para el modo DSP, no se podrán cambiar los modos de sonido.

## 1 Pulse dos veces SEL (selección) para que aparezca la pantalla de selección de sonido.



El último modo de sonido seleccionado será llamado.

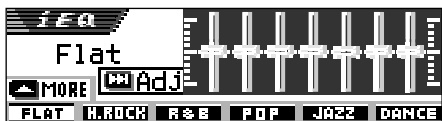

- Si pulsa el botón más de dos veces, la unidad entra a diferentes modos de ajuste de sonido.



- Para los ajustes de los modos DSP, consulte las páginas 32 a 34.
- Para los ajustes SEL/BBE (sonido básico), consulte las páginas 37 y 38.



# Cómo almacenar sus propios modos de sonido

Usted podrá ajustar los modos de sonido a su gusto y almacenar sus propios ajustes en la memoria (USER 1, USER 2 y USER 3).

## 1 Pulse dos veces SEL (selección) para mostrar la pantalla de selección del modo de sonido.



El último modo de sonido seleccionado será llamado.

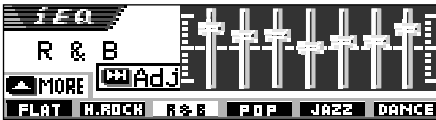

Ej. Cuando se ha seleccionado "R & B" previamente

## 2 Pulse el botón numérico para seleccionar uno de los modos de sonidos listados en la pantalla.

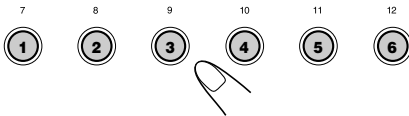

- Esta unidad dispone de dos pantallas de selección del modo de sonido. Para ir a la otra pantalla, pulse ▲ (arriba) o ▼ (abajo).

## 3 Ingrese el modo de ajuste de sonido.

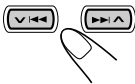

La siguiente pantalla de ajuste del modo de sonido aparece en la pantalla.

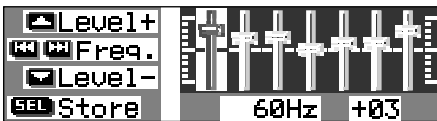

## 4 Efectúe los ajustes deseados.



- 1) Pulse ►► ▲ o ▼ ◀◀ para seleccionar la banda de frecuencia—60Hz, 150Hz, 400Hz, 1kHz, 2,4kHz, 6kHz, 12kHz.
- 2) Pulse ▲ (arriba) o ▼ (abajo) para ajustar el nivel de la banda seleccionada dentro del margen de -05 a +05.
- 3) Repita los pasos 1) y 2) para ajustar las otras bandas de frecuencias.

## 5 Almacene el ajuste realizado por usted.



Aparecerá el mensaje de confirmación—si desea o no almacenar el ajuste.

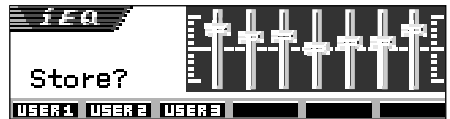

Si desea cancelar los ajustes, pulse DISP (D).

- El ajuste realizado por usted permanece efectivo hasta que seleccione otro modo de sonido.

## 6 Pulse el botón numérico 1, 2 o 3 para seleccionar uno de los modos de sonido del usuario (USER 1, USER 2, o USER 3) en que se desea almacenar.

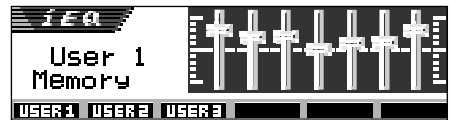

Ej. Cuando se selecciona "USER 1".



## Cómo realizar los ajustes básicos del sonido

Podrá ajustar el balance de salida de los altavoces, el nivel de salida del subwoofer y el nivel de entrada de cada altavoz.

- Hay un límite de tiempo para realizar el siguiente procedimiento. Si el ajuste se cancela antes de finalizar, comience de nuevo desde el paso 1.

### 1 Pulse SEL (selección) repetidamente para mostrar una de las pantallas de ajuste (SEL) de sonido básico.



Cada vez que pulsa el botón, las opciones ajustables cambian de la siguiente manera:



- Para los ajustes del modo DSP, consulte las páginas 32 a 34.
- Para los ajustes iEQ (modo de sonido), consulte las páginas 35 y 36.

## 2 Ajuste el nivel.

### Para ajustar el desvanecedor y el balance—Fad, Bal:

Efectúe simultáneamente estos dos ajustes.

- Si está utilizando un sistema de dos altavoces, ajuste el nivel del desvanecedor a "00".

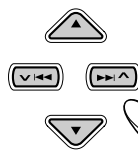

- Pulse ▲ (arriba) o ▼ (abajo) para ajustar el desvanecedor.
- Pulse ►► ▲ o ▼ ◄◄ para ajustar el balance.



### Para ajustar la salida del subwoofer —Sub Out:

Esto sólo tendrá efecto cuando hay un subwoofer conectado.

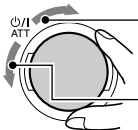

Para aumentar el nivel.

Para disminuir el nivel.



También podrá ajustar un nivel de frecuencia de corte apropiado de acuerdo con el subwoofer conectado.

- Pulse ►► ▲ o ▼ ◄◄ para seleccionar "Low", "Mid" o "High".

**Low:** Las frecuencias superiores a 50 Hz no se suministran al subwoofer.

**Mid:** Las frecuencias superiores a 80 Hz no se suministran al subwoofer.

**High:** Las frecuencias superiores a 115 Hz no se suministran al subwoofer.

Indicación	Para:	Gama
Fad	Ajustar el balance de los altavoces delanteros y traseros.	R06 (Traseros solamente)   F06 (Delanteros solamente)
Bal	Ajustar el balance de los altavoces izquierdo y derecho.	L06 (Izquierdos solamente)   R06 (Derechos solamente)
Sub Out	Ajustar el nivel de salida del subwoofer y el nivel de la frecuencia de corte.	00 (min.)   08 (max.) Low/Mid/High
BBE	Cómo crear sonidos naturales.	BBE Off, BBE 1, BBE 2, BBE 3
Vol Adj	Ajustar y almacenar el nivel de entrada de cada fuente.	-05 (min.)   +05 (max.)



### Cómo crear sonidos naturales—BBE:

BBE Digital\* es un nuevo método de procesamiento digital para restablecer la brillantez y la claridad del sonido en vivo original en grabaciones, radiodifusiones, etc. Al reproducirse el sonido, el altavoz introduce el desplazamiento de fase dependiente de la frecuencia, haciendo que los sonidos de alta frecuencia tarden más que los de baja frecuencia en llegar al oído. BBE Digital ajusta la relación de fase entre las frecuencias bajas, medias y altas añadiendo un tiempo de retardo progresivamente mayor a las frecuencias bajas y medias, de manera que todas las frecuencias lleguen al oído del oyente en el momento oportuno.

Seleccione el nivel de efecto.

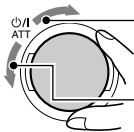

Para aumentar el nivel.

Para disminuir el nivel.



BBE Off ↔ BBE 1 ↔ BBE 2 ↔ BBE 3  
(Cancelado)

A medida que aumenta el número, se fortalece el nivel de efecto.

La unidad se expide de fábrica con el nivel de efecto ajustado a "BBE Off" (BBE Digital cancelado).

#### Nota:

Si se selecciona "V.CANCEL" para el modo DSP, no se podrá cambiar el nivel BBE.

\* Fabricado bajo licencia de BBE Sound, Inc.  
Bajo licencia de BBE Sound, Inc. bajo  
USP4638258 y 4482866. BBE y el símbolo BBE  
son marcas registradas de BBE Sound, Inc.

### Para ajustar el nivel de entrada de cada fuente—Vol Adj:

Este ajuste debe ser realizado para cada fuente, excepto FM. Antes de realizar un ajuste, seleccione la fuente apropiada, cuyo ajuste se desea realizar.

Una vez realizado el ajuste, el mismo será memorizado, y por lo tanto no necesitará ajustar el nivel de volumen cada vez que cambie de fuente.

Ajuste de manera que el nivel de entrada corresponda con el nivel de sonido FM.

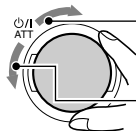

Para aumentar el nivel.

Para disminuir el nivel.

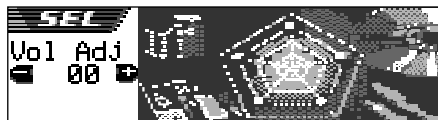

### Si aparece el indicador INPUT OVER (INPUT OVER) en la pantalla, y se distorsionan los sonidos

El nivel de entrada a través del componente externo (LINE IN) se encuentra ajustado a un nivel alto (más de 1,5 Vrms).

Si así sucede, ajuste el nivel de salida en el componente conectado, de manera que el indicador INPUT OVER (INPUT OVER) no aparezca.



Indicador INPUT OVER (INPUT OVER)

Utilizando el Image Converter incluido en el CD-ROM suministrado, podrá editar sus imágenes favoritas y utilizarlas como sus propias pantalla de apertura, pantalla de fin, y pantalla gráfica mientras se reproduce una fuente.



## Qué es Image Converter

Image Converter es un software original de JVC que permite crear una imagen personalizada para visualizarla en su Car Audio de JVC.

## A continuación se describe el procedimiento básico para crear con Image Converter un CD-R que incluya imágenes fijas (imágenes) y animaciones (películas)

En este manual se explica solamente cómo exportar los archivos (imágenes fijas y animaciones) a la memoria incorporada a esta unidad—paso 5 de abajo.

- Para otros procesos (desde los paso 1 a 4 de abajo), refiérase al manual del Image Converter o a los archivos PDF incluido en la carpeta “Manual” del CD-ROM suministrado.

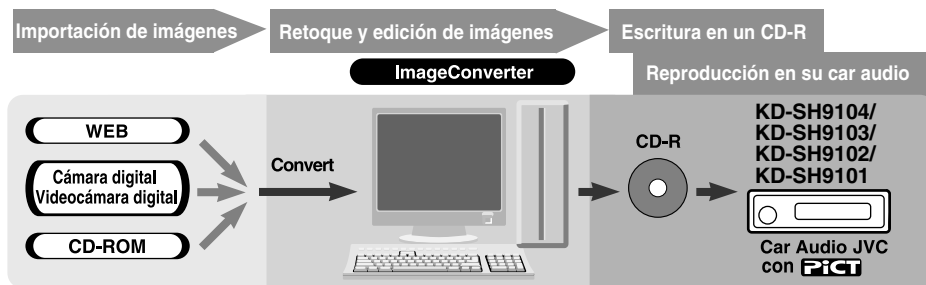

## 1 Instale / Inicie el programa

Instale Image Converter en su PC.

## 2 Importe las imágenes

Importe las imágenes fuentes desde el CD-ROM de Image Converter o desde otro equipo tal como una cámara digital o una videocámara digital.

## 3 Retoque y edite las imágenes

Efectúe el retoque de las imágenes, como recorte o ajuste de color, edición del efecto de animación, y adición de textos.

## 4 Escriba sus imágenes en un CD-R

Escriba las animaciones o las imágenes fijas creadas con Image Converter utilizando su software de escritura CD-R.

Para poder ver las imágenes en su Car Audio, las imágenes creadas deben ser escritas en un CD-R.

- Para escribir datos en un CD-R, refiérase también a las instrucciones de su software de escritura CD-R.

## 5 Vea en su Car Audio las animaciones o las imágenes fijas creadas.

Exporte las imágenes a su Car Audio JVC desde el CD-R que ha creado.

# Cómo descargar imágenes y animaciones

Antes de iniciar el siguiente procedimiento, prepare un CD-ROM que incluya imágenes fijas (imágenes) y animaciones (películas).

- El CD-ROM Image Converter suministrado incluye imágenes y animaciones de muestra, de manera que primero podrá utilizar este disco como prueba.

### IMPORTANTE:

- Las imágenes fijas (imágenes) deberán contar con <jml> y las animaciones (películas) con <jma> como código de extensión en sus nombres de archivo.
- La descarga de un archivo solamente se puede realizar mientras se encuentra seleccionado "CD" como fuente; por otra parte, el borrado de un archivo se puede realizar mientras se está seleccionando cualquier fuente.
- Antes de descargar o borrar los archivos, observe lo siguiente:
  - No descargue un archivo mientras está conduciendo.
  - No desconecte la llave de encendido del automóvil mientras está descargando o borrando un archivo\*.
  - No desmonte el panel de control mientras está descargando o borrando un archivo\*.
- \* Si lo hiciese, la descarga del archivo o el borrado no se realizará correctamente. En este caso, vuelva a efectuar el mismo procedimiento.
- Si ya se ha descargado una animación para "PowerOn", "PowerOff" o "Movie", la descarga de una nueva animación hará que se borre la animación almacenada previamente.
- La unidad tarda bastante tiempo en descargar una animación.
  - Aproximadamente 6 a 7 segundos para una imagen fija (un fotograma).
  - Aproximadamente 3 a 4 minutos para una animación de 30 fotogramas.
  - Aproximadamente 10 minutos para una animación de 90 fotogramas.
- Mientras haya una emisora (o servicio) para el sintonizador (DAB) sintonizada mediante uno de los modos de Recepción en espera tales como TA, PTY, o Anuncio, no se podrá descargar ni borrar un archivo. Por otra parte, mientras se está descargando o borrando un archivo, el modo de Recepción en espera de la unidad no funcionará para que sintonice una emisora (o servicio). Se activará sólo después de finalizar la descarga o el borrado.

## 1 Abra el panel de control.

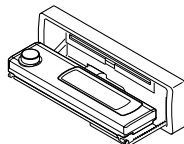

## 2 Inserte un CD-ROM con los archivos (imágenes y animaciones) en la ranura de carga.

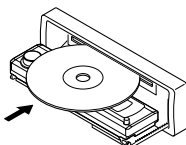

La unidad introduce el disco, y el panel de control vuelve a la posición anterior (consulte la página 52).

- Si el disco incluye archivos de audio reproducibles tales como pistas MP3, la reproducción se inicia automáticamente.

## 3 Pulse MODE (M) después que el disco sea detectado.



Aparece "Mode" en la pantalla, y luego los botones numéricos y los botones ▲ (arriba)/ ▼ (abajo) comienzan a destellar.

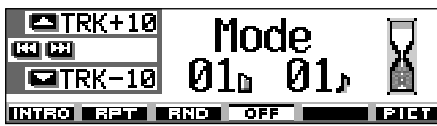

## 4 Pulse el botón numérico 6 para que se visualice la pantalla de selección de descarga.

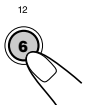

**5 De las opciones listadas abajo, seleccione (resalte) la que se desea usar para descargar un archivo.**

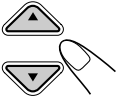

- **PowerOn** : Pantalla de apertura  
Descarga una animación para que se visualice después de encender la unidad. (Solamente se puede almacenar una animación compuesta de 30 fotogramas como máximo.)
- **PowerOff** : Pantalla de fin  
Descarga una animación para que se visualice después de apagar la unidad. (Solamente se puede almacenar una animación consistente en 30 fotogramas como máximo.)
- **Picture** : Pantalla gráfica\*  
Descarga una imagen fija para que se visualice mientras se está reproduciendo una fuente. (Se pueden almacenar 90 imágenes fijas—una para cada fotograma.)
- **Movie** : Pantalla gráfica\*  
Descarga una animación para que se visualice mientras se está reproduciendo una fuente. (Solamente se puede almacenar una animación compuesta de 90 fotogramas como máximo.)

\* La pantalla gráfica aparecerá solamente si no se efectúa ninguna operación durante unos 20 segundos.

Si desea cancelar el procedimiento, pulse el botón numérico 5 para que se apague la pantalla de selección de descarga.

**6 Muestre la lista de nombres de la carpeta incluida en el CD-R insertado.**

Aparece "File Check..." durante unos momentos, y luego aparece la lista de carpetas.

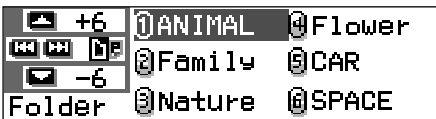

La carpeta actualmente seleccionada aparecerá resaltada en la pantalla.

**Notas:**

- En esta lista, se muestran las carpetas, incluyendo los archivos objetivo—archivos <jml> para "Picture" y archivos <jma> para los demás.
- La pantalla puede mostrar solamente seis nombres a la vez. Es posible mostrar otros nombres de las listas siguientes pulsando ▲ (arriba) o ▼ (abajo).
- Si el disco insertado no incluye ningún archivo <jml> o <jma>, se escucharán pitidos y no se podrá ir al paso siguiente.

Si desea cancelar el procedimiento, pulse DISP (D).

**7 Seleccione (resalte) la carpeta en la cual se encuentra incluido el archivo deseado.**

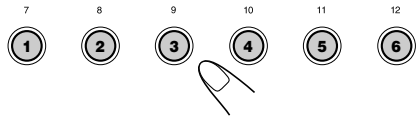

**8 Muestre la lista de nombres de los archivos incluidos en la carpeta seleccionada.**

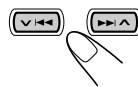

Cada vez que pulsa el botón, las listas de la pantalla cambian de la siguiente manera:

**[F] Lista de nombres de carpetas** ↔ **[P] Lista de nombres de archivos**

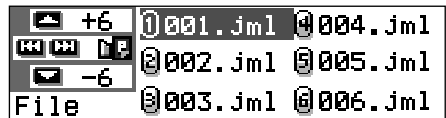

Ej. Cuando haya seleccionado "Picture" en el paso 5.

**Nota:**

La pantalla puede mostrar solamente seis nombres a la vez. Los nombres de las listas siguientes se pueden mostrar pulsando ▲ (arriba) o ▼ (abajo).

## 9 Seleccione el archivo que se desea descargar.

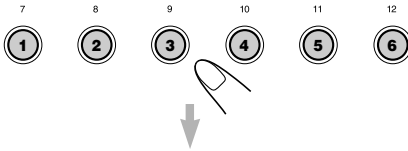

Aparece el nombre del archivo, y la unidad le pregunta "Download OK?"

## 10 Si es OK, pulse el botón numérico 1 para iniciar la descarga.

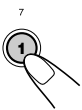

La descarga se inicia, y aparece "Downloading..." en la pantalla. Si ha finalizado, aparecerá de nuevo la lista de los nombres de archivos.

Si no es OK, pulse el botón numérico 5, y aparecerá otra vez la pantalla de selección de archivo. Repita de nuevo desde el paso 8.

## 11 Repita los pasos 8 a 10 si está descargando archivos para "Picture" y desea almacenar más archivos.

## 12 Finalice el procedimiento de descarga.



**Para descargar un archivo** para otra opción listada en la pantalla de selección de descarga, repita de nuevo desde el paso 3.

### Notas:

- Cuando intente almacenar la imagen 91 para la pantalla de imagen, "Picture Full" aparece y no se podrá iniciar la descarga. En este caso, borre los archivos innecesarios antes de iniciar la descarga.
- Si el número total de fotografías de una animación descargada excede las cantidades indicadas seguidamente, se ignorarán los fotogramas que excedan tales cantidades.
  - Para las pantallas de apertura y de fin: 30
  - Para pantalla de película: 90

## Cómo borrar archivos innecesarios

- Si aparece "BACK" en la pantalla encima del botón numérico 5, podrá volver a la pantalla anterior pulsando el botón numérico 5.

### Para borrar simultáneamente todos los archivos

- 1 Pulse MODE (M) mientras se está reproduciendo alguna fuente. Aparece "Mode" en la pantalla, y los botones numéricos y los botones ▲ (arriba) / ▼ (abajo) comienzan a destellar.



- 2 Pulse el botón numérico 6 para mostrar la pantalla de selección de descarga.

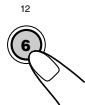

- 3 Pulse ▲ (arriba) o ▼ (abajo) para seleccionar (resaltar) todas las opciones listadas.

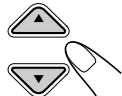

- 4 Pulse el botón numérico 4. La unidad le pregunta "All File Delete OK?"

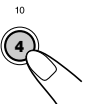

- 5 Pulse de nuevo el botón numérico 4. Aparece "Now Deleting..." mientras se están borrando los archivos. Cuando se termina de borrar, volverá a aparecer la pantalla de selección de descarga.

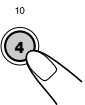

- 6 Pulse el botón numérico 5 para restablecer la pantalla de indicación de fuente.

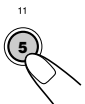

## Para borrar los archivos almacenados para "PowerOn", "PowerOff", "Picture (todas las imágenes almacenadas simultáneamente)", y "Movie"

1 Pulse MODE (M) mientras se está reproduciendo alguna fuente. Aparece "Mode" en la pantalla, y los botones numéricos y los botones ▲ (arriba)/ ▼ (abajo) comienzan a destellar.



2 Pulse el botón numérico 6 para mostrar la pantalla de selección de descarga.



3 Pulse ▲ (arriba) o ▼ (abajo) para seleccionar (resaltar) entre las opciones listadas.



Ej. Cuando se selecciona "Picture"



Aparece cuando se ha seleccionado (resaltado) "Picture"

4 Para borrar el archivo almacenado en "PowerOn", "PowerOff" y "Movie", pulse el botón numérico 3. Aparece el nombre de archivo de la animación almacenada previamente, y la unidad le pregunta "Delete OK?"



Para borrar simultáneamente todos los archivos almacenados en "Picture", pulse el botón numérico 4. La unidad le pregunta "All Picture Delete OK?"



5 Para borrar el archivo almacenado en "PowerOn", "PowerOff" y "Movie", pulse de nuevo el botón numérico 3.



Para borrar simultáneamente todos los archivos almacenados en "Picture", pulse de nuevo el botón numérico 4.



Aparece "Now Deleting..." mientras se está borrando el archivo seleccionado. Cuando se termina de borrar, volverá a aparecer la pantalla de selección de descarga.

6 Pulse el botón numérico 5 para restablecer la pantalla de indicación de fuente.



## Cómo borrar los archivos almacenados para "Picture" (uno por uno)

1 Pulse MODE (M) mientras se está reproduciendo alguna fuente. Aparece "Mode" en la pantalla, y los botones numéricos y los botones ▲ (arriba)/ ▼ (abajo) comienzan a destellar.



2 Pulse el botón numérico 6 para mostrar la pantalla de selección de descarga.



3 Pulse ▲ (arriba) o ▼ (abajo) para seleccionar (resaltar) "Picture".

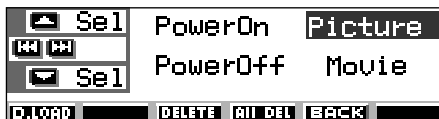
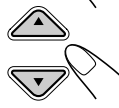

4 Pulse el botón numérico 3. La unidad muestra la lista de nombres de los archivos almacenados.



### Nota:

La pantalla puede mostrar solamente seis nombres a la vez. Para mostrar los otros nombres de las listas, pulse repetidamente ▲ (arriba) o ▼ (abajo).

5 Pulse los botones numéricos correspondientes al archivo que desea borrar.

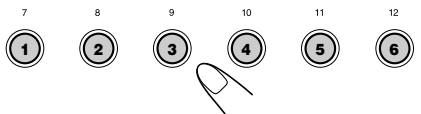

Aparece el nombre del archivo seleccionado, y la unidad le pregunta "Delete OK?"

6 Pulse el botón numérico 3 para iniciar el borrado. Aparece "Now Deleting..." mientras se está borrando el archivo seleccionado. Cuando se termina de borrar, volverá a aparecer la lista de nombres del archivo almacenado.



- 7 Para borrar más archivos, repita los pasos 5 y 6.
- 8 Pulse DISP (D) para restablecer la pantalla de indicación de fuente. 

## Activación de imágenes y animaciones descargadas

### Cómo activar las animaciones almacenadas para las pantallas de apertura y de fin

Antes de se encienda o se apague la unidad, podrá ver animaciones preestablecidas en la pantalla. Las mismas reciben el nombre de pantalla de apertura y pantalla de fin. Si lo desea, podrá utilizar sus propias animaciones editadas para las pantallas de apertura y de fin.

- Las pantallas de apertura y de cierre no se visualizarán si el ajuste “KeyIn CFM” se encuentra ajustado a “Short” u “Off”. (Véase la página 48).
- Si no hay animaciones almacenadas en “PowerOn” y “PowerOff”, no se podrán seleccionar “Opening” y “Ending” como opción de PSM.

- 1 Pulse y mantenga pulsado SEL (selección) durante más de 2 segundos para que aparezca uno de los ítems de PSM en la pantalla. (PSM: consulte las páginas 47 y 48.)



- 2 Pulse el botón numérico 1 para seleccionar “MOVIE”—Categoría de película de los ajustes de PSM.

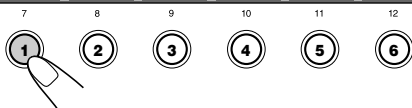

La pantalla de ajuste “Graphics” aparece en la pantalla.

- 3 Seleccione “Opening” (ajuste de la pantalla de apertura) o “Ending” (ajuste de la pantalla de fin).



Ej. Cuando se selecciona “Opening”

- 4 Seleccione “User”.



- Default: Se utiliza una animación preajustada en fábrica.
- User: Se utiliza su propia animación editada.

- 5 Finalice el ajuste.



### Para activar la pantalla gráfica utilizando ya sea imagen o película

Utilizando este ajuste, podrá cambiar las visualizaciones gráficas. Estas pantallas gráficas aparecen si no se realiza ninguna operación durante aproximadamente 20 segundos.

- Si no hay ninguna imagen almacenada en “Picture” o no hay ninguna animación en “Movie”, “UserPict.” no será seleccionado como opción de PSM.

- 1 Pulse y mantenga pulsado SEL (selección) durante más de 2 segundos para que aparezca uno de los ítems de PSM en la pantalla. (PSM: consulte las páginas 47 y 48.)



**2** Pulse el botón numérico 1 para seleccionar “MOVIE”—Categoría de película de los ajustes de PSM.



La pantalla de ajuste “Graphics” aparece en la pantalla.

**3** Seleccione “UserMovie”, “UserSlide” o “UserPict.”



Ej.: Cuando se selecciona “UserPict.”

- UserMovie: La animación editada por usted y almacenada en “Movie” se activa como su pantalla gráfica.
- UserSlide: Las imágenes fijas editadas por usted y almacenadas en “Picture” se activan y se muestran secuencialmente, como su pantalla gráfica.
- UserPict.: Una de las imágenes editadas por usted y almacenada en “Picture” se activa como su pantalla gráfica. Seleccione una de las imágenes almacenadas (consulte la columna siguiente).

**4** Finalice el ajuste.



Para cancelar todas las visualizaciones gráficas, seleccione “Off” en el paso 3.

**Nota:**

Para el ajuste “Graphics”, también se podrá seleccionar “All Demo”, “Int Demo” y “ImageLink”.  
 – Consulte las páginas 8 y 48 para “All Demo” y “Int Demo”.  
 – Consulte las páginas 24 y 48 para “ImageLink”.

**Para seleccionar una imagen fija para visualización gráfica—User Picture**

En los siguientes casos, no podrá seleccionar “UserPict.” como una opción de PSM:

- Si no hay ninguna imagen almacenada en “Picture”, o
- No se ha seleccionado “UserPict.” para el ajuste “Graphics” (véase la columna izquierda).

**1** Pulse y mantenga pulsado SEL (selección) durante más de 2 segundos para que aparezca uno de los ítems de PSM en la pantalla. (PSM: consulte las páginas 47 y 48.)



**2** Pulse el botón numérico 1 para seleccionar “MOVIE”—Categoría de película de los ajustes de PSM.



La pantalla de ajuste “Graphics” aparece en la pantalla.

**3** Seleccione “UserPict.”



También aparece el nombre del archivo de la imagen seleccionada actualmente.

**4** Seleccione el archivo deseado.



**5** Finalice el ajuste.





# OTRAS FUNCIONES PRINCIPALES

## Cambio de los ajustes generales (PSM)

Podrá cambiar los ítems listados en la página siguiente utilizando el control PSM (Modo de ajustes preferidos).

- Las opciones de PSM se agrupan en cinco categorías—MOVIE, CLOCK, DISP (pantalla), TUNER, y AUDIO.

### Procedimiento básico

Ej. Para cambiar "Contrast"

- 1** Pulse y mantenga pulsado SEL (selección) durante más de 2 segundos para que aparezca uno de los ítems de PSM en la pantalla. (PSM: consulte las páginas 47 y 48.)



Los botones numéricos  $\checkmark$   $\lll$  /  $\ggg$   $\wedge$  y el dial de control comienzan a destellar para informarle que se pueden usar para los siguientes pasos operacionales.



Ej. Cuando se ha seleccionado "Graphics" previamente

- 2** Pulse el botón numérico (en este ejemplo, 3) para seleccionar una de las categorías de PSM.

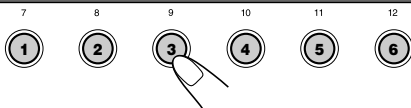

Aparece la primera opción listada en la categoría seleccionada.

- 3** Seleccione el ítem de PSM que desea ajustar.

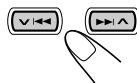

- Pulsando  $\ggg$   $\wedge$  o  $\checkmark$   $\lll$  repetidamente también podrá ir a otra categoría.

- 4** Ajuste el ítem de PSM seleccionado.

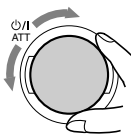

- 5** Repita los pasos 2 a 4 para ajustar los otros ítems de PSM, si es necesario.

- 6** Finalice el ajuste.





## Los ítems de Modo de ajustes preferidos (PSM)

		Indicaciones	Valores seleccionables	Ajuste inicia	Página
MOVIE	<b>Graphics</b>	Demostración de película	Consulte la página 48.	Int Demo	48
	<b>KeyIn CFM</b>	Confirmación de entrada	Long ↔ Short ↵ Off ↗	Long	48
	<b>Opening<sup>*1</sup></b>	Animación de entrada	Default   User	Default	44
	<b>Ending<sup>*1</sup></b>	Animación de fin	Default   User	Default	44
	<b>UserPict.<sup>*2</sup></b>	Imagen del usuario	Desde los archivos almacenados	Almacenado primero	45
CLOCK	<b>Clock Hr</b>	Ajuste de hora	0 – 23 (1 – 12)	0 (0:00)	8
	<b>Clock Min</b>	Ajuste de minutos	00 – 59	00 (0:00)	8
	<b>24H/12H</b>	24 horas o 12 horas	12Hours   24Hours	12Hours	8,9
	<b>Auto Adj</b>	Ajuste automático del reloj	Off   On	On	20
DISP (pantalla)	<b>Scroll</b>	Modo de desplazamiento	Once ↔ Auto ↵ Off ↗	Once	48
	<b>Dimmer</b>	Modo reductor de luz	Auto ↔ Off ↵ Time Set ↗	Auto	50
	<b>From– To<sup>*3</sup></b>	Ajuste del tiempo del atenuador de luminosidad	Cualquier momento – Cualquier momento	18 – 7	50
	<b>Contrast</b>	Contraste	1 – 10	5	48
	<b>LCD Type</b>	Tipo de pantalla	Auto ↔ Positive ↵ Negative ↗	Auto	49
	<b>Font Type</b>	Tipo de fuente	1   2	1	49
	<b>Tag</b>	Visualización de etiqueta	Off   On	On	49
	<b>Theme</b>	Tema–Medidor de nivel	Standard ↔ Meter 1 ↵ Meter 3 ↗	Standard	9
TUNER	<b>PTY Stnby</b>	Espera de PTY	Consulte la página 21.	News	17
	<b>AF-Regn<sup>l</sup></b>	Recepción de frecuencia alternativa/regionalización	AF ↔ AF Reg ↵ Off <sup>*4</sup> ↗	AF	16
	<b>TA Volume</b>	Volumen de anuncio de tráfico	Volume 0 — Volume 50	Volume 20	20
	<b>P-Search</b>	Búsqueda de programa	Off   On	Off	20

\*1 Se visualiza sólo después que el archivo descargable sea almacenado en la memoria.

\*2 Se visualiza sólo después de haber almacenado en la memoria un archivo descargable y mientras "UserPict." se encuentra seleccionado para "Graphics".

\*3 Se visualiza sólo cuando "Dimmer" se encuentra ajustado a "Time Set".

\*4 Se visualiza sólo cuando "DAB AF" se encuentra ajustado a "Off".



Indicaciones		Valores seleccionables		Ajuste inicia	Página	
TUNER	<b>IF Filter</b>	Filtro de frecuencia intermedia	Wide	Auto	Auto	49
	<b>DAB AF*5</b>	Búsqueda de frecuencias alternativas	Off	On	On	69
AUDIO	<b>Announce*5</b>	Espera de anuncio	Consulte la página 68.		Travel	66
	<b>Beep</b>	Tono de pulsación de teclas	Off	On	On	49
	<b>Line In*6</b>	Interruptor de entrada de línea	Off	On	On	49
	<b>Telephone</b>	Silenciamiento de teléfono	Off ↕	↔ Muting1 Muting2 ↔	Off	49
	<b>PowerAmp</b>	Interruptor del amplificador de potencia	Off	On	On	49

\*5 Se visualiza solamente cuando el sintonizador DAB se encuentra conectado.

\*6 No se visualiza cuando la fuente actual es "LINE IN".

## Para mostrar los gráficos en la pantalla —Graphics

Podrá cambiar los gráficos en la pantalla. Estos gráficos aparecen si no se efectúa ninguna operación durante aproximadamente 20 segundos (excepto para "ImageLink").

- All Demo: Aparece la demostración en pantalla (animación) (consulte la página 8).
- Int Demo: La demostración en pantalla (animación) y la indicación de fuente de reproducción aparecen alternativamente en la pantalla (consulte la página 8).
- UserMovie: Aparece la animación editada por usted (consulte las páginas 44 y 45).
- UserSlide: Las imágenes fijas editadas por usted aparecen secuencialmente (consulte las páginas 44 y 45).
- UserPict.: Aparece una de las imágenes fijas editadas por usted (consulte las páginas 44 y 45).
- ImageLink: Para mostrar una imagen fija mientras se reproducen pistas MP3/WMA (consulte la página 24).
- Off: Todas las visualizaciones gráficas de arriba se cancelan.

### Nota:

Puede seleccionar "UserMovie", "UserSlide" y "UserPict." sólo después de descargar los archivos apropiados en la memoria. (Consulte la página 40.)

## Para seleccionar la animación de fuente en la pantalla—KeyIn CFM

Cuando cambie de fuente, en la pantalla se muestra la animación de fuente. Podrá seleccionar la animación de fuente en la pantalla según sus preferencias.

- Long: Aparece una animación de fuente larga.
- Short: Aparece una animación de fuente corta.
- Off: La animación de fuente se cancela.

## Para seleccionar el modo de desplazamiento—Scroll

Cuando la información de disco aparece enfatizada en el centro de la pantalla, podrá mostrarla enteramente mediante desplazamiento si no la puede visualizar simultáneamente.

- Once: Se desplaza sólo una vez.
- Auto: Se repite el desplazamiento (a intervalos de 5 segundos).
- Off: El modo de desplazamiento se cancela.

### Nota:

Aunque se ajuste el modo de desplazamiento a "Off", podrá desplazar la pantalla pulsando DISP (D) durante más de 1 segundo.

## Para ajustar el nivel de contraste de la pantalla—Contrast

Podrá ajustar el nivel de contraste de la indicación entre 1 a 10. Ajuste de manera que las indicaciones en pantalla aparezcan claras y legibles.



## Para seleccionar el patrón de iluminación de la pantalla—LCD Type

Podrá seleccionar los patrones de iluminación de la pantalla según sus preferencias.

- Auto: Se seleccionará el patrón positivo durante el día (dependiendo del ajuste “Dimmer”); por otra parte, se utilizará el patrón negativo durante la noche (dependiendo del ajuste “Dimmer”).
- Positive: Patrón positivo (normal) de la pantalla.
- Negative: Patrón negativo de la pantalla.

## Para seleccionar la fuente en la pantalla—Font Type

Podrá seleccionar los tipos de fuente utilizados en la pantalla. Seleccione entre “1” o “2”, de acuerdo con sus preferencias.

## Para activar o desactivar la visualización de la etiqueta—Tag

Una pista MP3 y WMA puede contener información de pista denominada “Tag”, en donde se han grabado el nombre del álbum, ejecutante, título de la pista, etc.

- On: Se activa la visualización de la etiqueta mientras se reproducen pistas MP3 o WMA.
  - Si una pista no dispone de etiquetas, aparecerán el nombre de la carpeta y el nombre de la pista.
- Off: Se desactiva la visualización de la etiqueta mientras se reproducen pistas MP3 o WMA. (Sólo aparecen el nombre de la carpeta y el nombre de la pista).

### Notas:

- Si cambia el ajuste de “Off” a “On” mientras se reproduce una pista, la visualización de la etiqueta se activará cuando se empiece a reproducir la siguiente pista.
- Sólo para pistas MP3: Hay dos versiones—ID3v1 (ID3 Tag versión 1) y ID3v2 (ID3 Tag versión 2). Cuando se encuentran grabados ambos, ID3v1 e ID3v2, se mostrará ID3v2.

## Para cambiar la selectividad del sintonizador de FM—IF Filter

En algunas áreas, las emisoras adyacentes podrían interferir entre sí. Este tipo de interferencias podría producir ruidos.

- Auto: Cuando se produce este tipo de interferencias, esta unidad aumenta automáticamente la selectividad del sintonizador para atenuar los ruidos parásitos. (Aunque también se pierde el efecto estereofónico).

- Wide: Se encuentra sujeta a interferencias de las emisoras adyacentes, pero la calidad del sonido no se degrada y el efecto estereofónico se mantiene.

## Activado/desactivado del tono de pulsación de teclas—Beep

Podrá desactivar el tono de pulsación de teclas si no desea que suene un pitido cada vez que pulsa un botón.

- On: Tono de pulsación de teclas activado.
- Off: Tono de pulsación de teclas desactivado.

## Selección del silenciamiento telefónico—Telephone

Este modo se utiliza cuando hay un sistema de teléfono celular conectado. Dependiendo del sistema de teléfono celular en uso, seleccione “Muting1” o “Muting2”, según cuál sea apropiado para silenciar el sonido de esta unidad.

- Muting1: Selecciónelo si este ajuste puede silenciar los sonidos mientras se está usando el teléfono celular.
- Muting2: Selecciónelo si este ajuste puede silenciar los sonidos mientras se está usando el teléfono celular.
- Off: Cancela el silenciamiento telefónico.

## Para activar o desactivar el interruptor de entrada de línea—Line In

Podrá desactivar la entrada de línea cuando no haya componente externo conectado a las clavijas LINE IN.

- On: Puede seleccionar “LINE IN” como fuente de reproducción.
- Off: No puede seleccionar “LINE IN” como fuente de reproducción.

## Activado/desactivado del interruptor del amplificador de potencia—PowerAmp

Podrá desactivar el amplificador incorporado y enviar las señales de audio sólo al(los) amplificador(es) exterior(es) para obtener sonidos claros y evitar que aumente la temperatura en el interior de esta unidad.

- On: Cuando no está usando el(los) amplificador(es) exterior(es).
- Off: Cuando está usando el(los) amplificador(es) exterior(es).



## Selección del modo reductor de luz

Podrá oscurecer la pantalla de noche, automáticamente o según el ajuste del temporizador.

La unidad se expide de fábrica con el modo Auto Dimmer activado.

### Nota:

El reductor automático de luz equipado con esta unidad podría no funcionar correctamente en algunos vehículos, especialmente aquellos que tienen un dial de control para la atenuación.

En este caso, seleccione cualquier otro ajuste que no sea "Auto".

- 1 Pulse y mantenga pulsado SEL (selección) durante más de 2 segundos para que aparezca uno de los ítems de PSM en la pantalla. (PSM: consulte las páginas 47 y 48.)



- 2 Pulse el botón numérico 3 para seleccionar "DISP"—Categoría de pantalla de los ajustes de PSM.

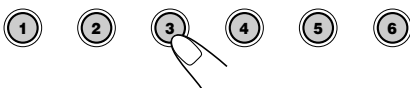

- 3 Pulse >>> ^ o <<< v para seleccionar "Dimmer".



- 4 Ajuste el modo reductor de luz deseado.

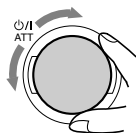

- Auto: Se activa el reductor de luz automático. Al encender los faros del automóvil, la pantalla se oscurece automáticamente.
- Off: El reductor de luz automático se cancela.
- On: Siempre se reduce la luminosidad de la pantalla.
- Time Set: Se utiliza para ajustar el temporizador para el modo reductor de luz.

### Nota:

La selección de "Auto" o "Time Set" podría cambiar el patrón de visualización al "Negative" o "Positive" si "LCD Type" se encuentra ajustado a "Auto".

- Si se selecciona "Time Set", realice los pasos siguientes para ajustar el temporizador.
- Si selecciona otro ajuste distinto de "Time Set", vaya al paso 7 para finalizar el ajuste.

- 5 Seleccione "From-To" para ajustar el temporizador para el modo reductor de luz.



- 6 Ajuste el temporizador.

- 1 Gire el dial de control para seleccionar la hora de inicio.
- 2 Pulse >>> ^ una vez.
- 3 Gire el dial de control para seleccionar la hora de fin.

- 7 Finalice el ajuste.





## Asignación de nombres a las fuentes

Es posible asignar nombres a los discos (tanto en esta unidad como en el cambiador de CD), las frecuencias de emisoras y a los componentes exteriores.

Una vez que se asigne un nombre, aparecerá en la pantalla cuando lo seleccione.

Fuentes	Número máximo de caracteres
CDs*	Hasta 32 caracteres (hasta 40 discos)
Componentes exteriores	Hasta 8 caracteres

\* No se podrá asignar un nombre a los discos CD Text, MP3 y WMA.

### 1 Seleccione la fuente a la cual desea asignar un nombre.



Cuando selecciona una fuente, la unidad se enciende automáticamente.

### 2 Pulse y mantenga pulsado SEL (selección) durante más de 2 segundos mientras pulsa DISP (D).

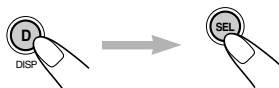

Ej. Cuando se selecciona CD como fuente

### 3 Seleccione el juego de caracteres deseado, mientras parpadea la posición del primer carácter.



Cada vez que pulsa el botón, el juego de caracteres cambia de la siguiente manera:



### 4 Seleccione un carácter.

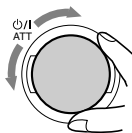

- Con respecto a los caracteres disponibles, consulte la página 71.

### 5 Mueva el cursor a la posición del carácter siguiente (o anterior).

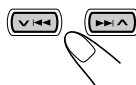

### 6 Repita los pasos 3 a 5 hasta terminar de introducir el nombre.

### 7 Finalice el procedimiento mientras está destellando el carácter seleccionado en último término.



## Para borrar los caracteres introducidos

Inserte espacios utilizando el mismo procedimiento que el descrito arriba.

### Notas:

- Cuando intente asignar un nombre al disco 41, aparecerá "Name Full" en la pantalla, y no se podrá acceder al modo de entrada de texto. En este caso, borre los nombres que no necesita antes de la asignación.
- Cuando está conectado el cambiador de CD, es posible asignar nombres a los discos del cambiador de CD. Estos nombres también pueden visualizarse en la pantalla si inserta los discos en esta unidad.



# Cambio del ángulo del panel de control

Podrá cambiar el ángulo del panel de control a cuatro posiciones.

- 1** Pulse y mantenga pulsado ▲ (⇄) hasta que aparezca la pantalla de ajuste de ángulo.



Los botones ▲ (arriba) y ▼ (abajo) comienzan a destellar para informarle que pueden ser utilizados para los siguientes pasos operacionales.



- 2** Ajuste el ángulo a la posición deseada.

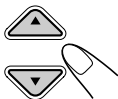

### PRECAUCION:

No inserte NUNCA el dedo entre el panel de control y la unidad, pues podría quedar aprisionado o lastimarse.

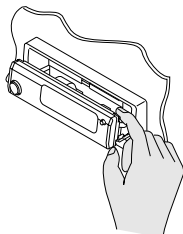

Los ángulos del panel de control cambian de la siguiente manera:

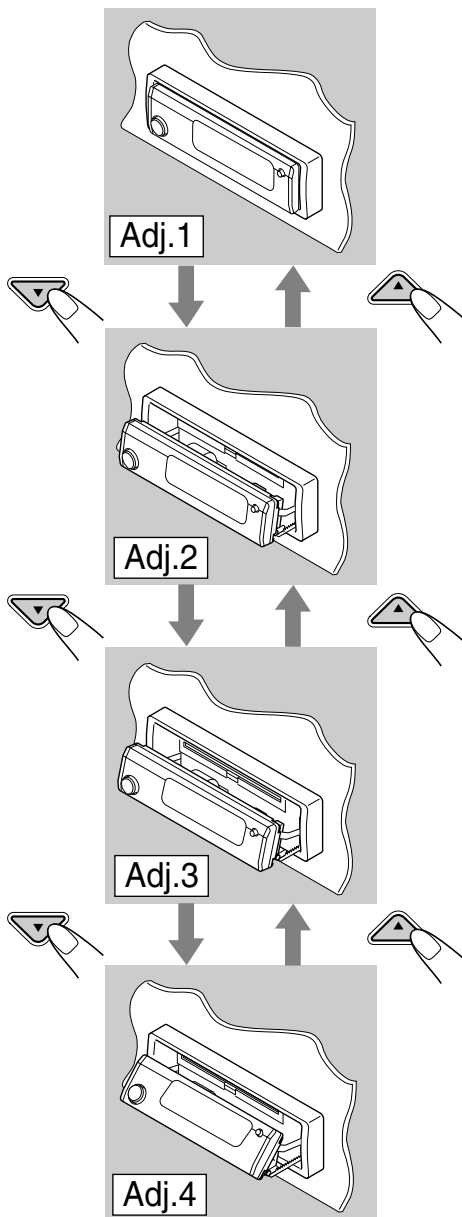

**Cuando se utiliza el controlador remoto**  
Podrá cambiar la posición del ángulo con sólo pulsar ANGLE ▲ o ANGLE ▼.



## Desmontaje del panel de control

Podrá desmontar el panel de control cuando salga de su automóvil.

Al desmontar o instalar el panel de control, preste atención para no dañar los conectores provistos al dorso del panel de control y en el portapanel.

### Cómo desmontar el panel de control

Antes de desmontar el panel de control, asegúrese de desconectar la alimentación.

#### 1 Desbloquee el panel de control.

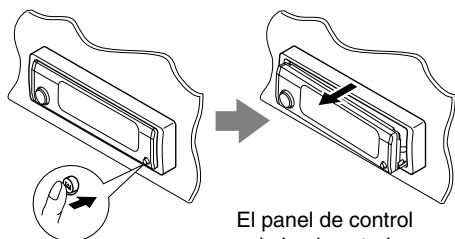

El panel de control sale hacia usted.

#### 2 Mueva el panel de control hacia la derecha y extráigalo de la unidad.

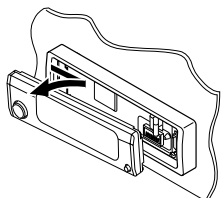

#### 3 Ponga el panel de control desmontado en el estuche suministrado.

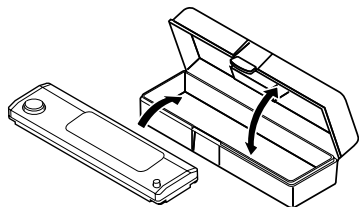

## Cómo instalar el panel de control

#### 1 Inserte el lado izquierdo del panel de control en la ranura del portapanel.

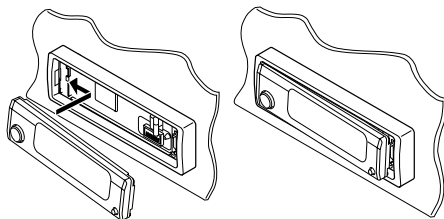

#### 2 Pulse el lado derecho del panel de control para fijarlo al portapanel.

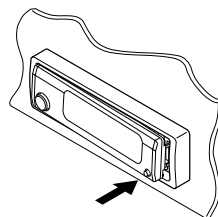

#### **Nota sobre la limpieza de los conectores:**

Si acostumbra a desmontar frecuentemente el panel de control, se podrán deteriorar los conectores.

Para reducir al mínimo esta posibilidad, limpie periódicamente los conectores con un palillo de algodón o con un lienzo humedecido con alcohol teniendo cuidado de no dañar los conectores.

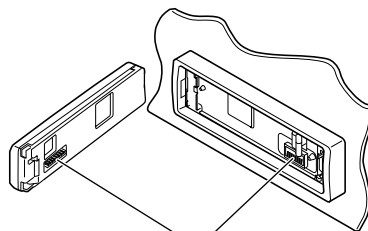

Conectores



# OPERACIONES DEL CAMBIADOR DE CD

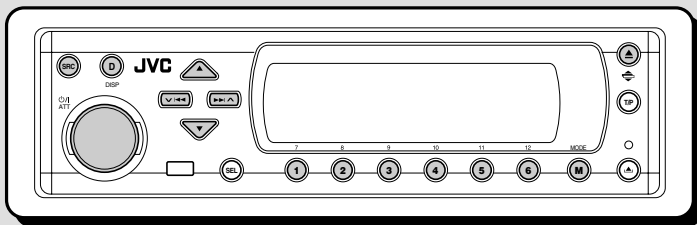

Con esta unidad se recomienda utilizar el cambiador de CD de JVC compatible con MP3.

Utilizando este cambiador de CD, podrá reproducir sus CD-Rs (grabables) y CD-RWs (reescribibles) originales grabados ya sea en formato audio CD o en formato MP3.

- También se pueden conectar otros cambiadores de CD de la serie CH-X (excepto CH-X99 y CH-X100). Sin embargo, como no son compatibles con discos MP3, no se podrán reproducir discos MP3.
- Con esta unidad no se podrán utilizar cambiadores de CD de la serie KD-MK.

Antes de operar su cambiador de CD:

- Refiérase también a las instrucciones suministradas con su cambiador de CD.
- Si no hay discos en el magazín del cambiador de CD o cuando los discos estén insertados boca abajo, aparecerá "No Disc" en la pantalla. Si así sucede, saque el magazín y ponga los discos correctamente.
- Si no hay magazín cargado en el cambiador de CD, aparecerá "No Magazine" en la pantalla. Si así sucede, inserte el magazín en el cambiador de CD.
- Si destella "Reset 01" – "Reset 08" aparezca, significa que hay algo anormal en la conexión entre esta unidad y el cambiador de CD. Si así sucede, verifique la conexión, conecte firmemente el(los) cable(s) de conexión. Después, presione el botón de reposición del cambiador de CD.

### Nota:

No se podrá controlar ni reproducir ningún disco WMA en el cambiador de CD.

## Reproducción de discos

### Seleccione el cambiador automático de CD (CD-CH).



Cada vez que pulsa el botón, la fuente cambia de la manera descrita en la página 7. Cuando se selecciona una fuente, la unidad se enciende automáticamente.

La reproducción se inicia desde la primera pista del primer disco, y se reproducen todas las pistas de todos los discos.

- Cuando el disco actual es un disco CD de audio o CD Text:

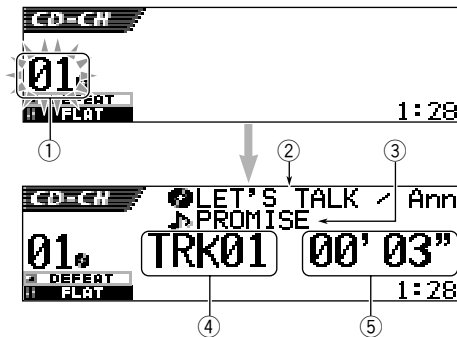

- ① Número del disco
- ② Título/ejecutante del disco (si no hay título grabado o asignado, aparecerá "No Name").
- ③ Título de la pista (si no hay título grabado, aparecerá "No Name").
- ④ Número de pista actual
- ⑤ Tiempo de reproducción transcurrido de la pista actual

• Cuando el disco actual es un disco MP3:

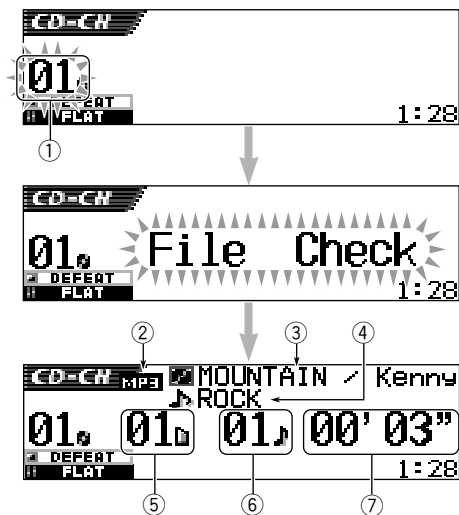

- ① Número del disco
- ② Tipo de disco—MP3
- ③ Título/ejecutante del álbum (o nombre de la carpeta cuando "Tag" está ajustado a "Off"—consulte la página 49, o cuando no hay etiqueta grabada).
- ④ Título de la pista (o nombre de la pista cuando "Tag" está ajustado a "Off"—consulte la página 49, o cuando no hay etiqueta grabada).
- ⑤ Número de carpeta actual
- ⑥ Número de pista actual
- ⑦ Tiempo de reproducción transcurrido de la pista actual

### Para cambiar el patrón de visualización

Pulsando DISP (D), se podrá cambiar la información mostrada en la pantalla.



- Cada vez que pulsa el botón, los patrones de visualización cambian.
- Para los detalles, consulte la página 31.

### Si cambia de fuente o apaga la unidad

La reproducción del disco también se interrumpe. La próxima vez que se selecciona "CD-CH" como fuente, la reproducción del disco se iniciará desde el punto en que fue detenido previamente.

### Para seleccionar directamente un determinado disco

Pulse el botón del número correspondiente al número de disco deseado para iniciar su reproducción (mientras el cambiador de CD está reproduciendo el CD).

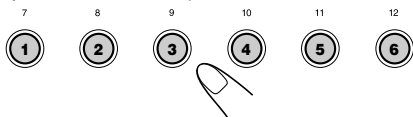

- Para seleccionar un disco numerado 1 – 6: Pulse brevemente 1 (7) – 6 (12).
- Para seleccionar un disco numerado 7 – 12: Pulse y mantenga pulsado 1 (7) – 6 (12) durante más de 1 segundo.

### Para efectuar la búsqueda progresiva o regresiva de la pista

- 
- Pulse y mantenga pulsado , mientras se está reproduciendo el disco para la búsqueda progresiva de la pista.
  - Pulse y mantenga pulsado , mientras se está reproduciendo el disco para la búsqueda regresiva de la pista.

#### Nota:

Mientras se realiza esta operación en un disco MP3, solamente se podrán escuchar sonidos intermitentes. (El tiempo de reproducción transcurrido también cambia intermitentemente en la pantalla).

### Para seleccionar las pistas siguientes o anteriores

- 
- Pulse por un tiempo breve mientras se está reproduciendo un disco para saltar al comienzo de la pista siguiente. Cada vez que pulse el botón consecutivamente, se localiza el comienzo de las pistas siguientes y se efectúa la reproducción.

Pulse por un tiempo breve mientras se está reproduciendo un disco para regresar al comienzo de la pista actual. Cada vez que pulse el botón consecutivamente, se localiza el comienzo de las pistas anteriores y se efectúa la reproducción.



## Para ir rápidamente a una pista

Esta operación es posible únicamente cuando se utiliza el cambiador de CD compatible con MP3 de JVC (CH-X1500).

- 1 Pulse MODE (M) mientras se está reproduciendo un disco. Aparece "Mode" en la pantalla, y los botones numéricos y ▲ (arriba)/▼ (abajo) comienzan a destellar.



Mientras se reproduce un disco CD de audio o CD Text:

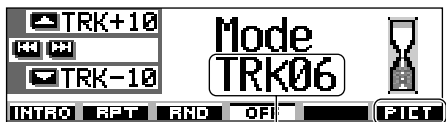

Número de pista actual  
Para esta función, consulte la página 40.

Mientras se reproduce un disco MP3:

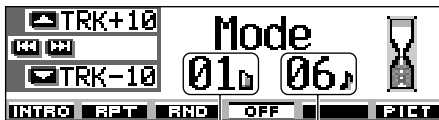

Número de carpeta actual      Número de pista actual

- 2 Pulse ▲ (arriba) o ▼ (abajo) mientras "Mode" permanece visualizado en la pantalla.

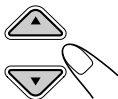

La primera vez que pulsa ▲ (arriba) o ▼ (abajo), se saltará a la pista superior o inferior más próxima que sea múltiplo de diez (ej.: 10°, 20°, 30°). Posteriormente, cada vez que pulsa el botón, se podrán saltar 10 pistas (consulte "Cómo ir rápidamente a la pista deseada" de abajo).

- Después de la última pista, se seleccionará la primera pista, y viceversa.
- Mientras se reproduce un disco MP3, esta operación es posible solamente dentro de una carpeta.

## Cómo ir rápidamente a la pista deseada

- Ej. 1: Para seleccionar la pista número 32 mientras se está reproduciendo la pista número 6

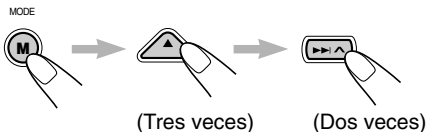

Pista 6 → 10 → 20 → 30 → 31 → 32

- Ej. 2: Para seleccionar la pista número 8 mientras se está reproduciendo la pista número 36

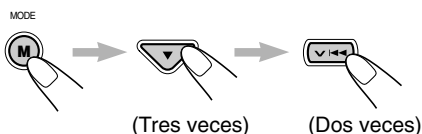

Pista 36 → 30 → 20 → 10 → 9 → 8

## Cómo encontrar una carpeta en un disco

Las siguientes operaciones se pueden realizar solamente cuando se reproduce un disco MP3 utilizando el cambiador de CD compatible con MP3 de JVC, CH-X1500.

**Para saltar a la carpeta siguiente o anterior (ya sea en un mismo nivel de la jerarquía o en un nivel diferente)**

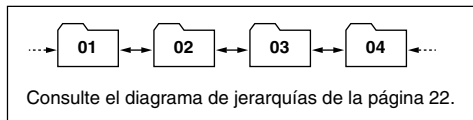

**En el panel de control:**



Pulse ▲ (arriba) mientras se está reproduciendo un disco para saltar a la carpeta siguiente.

Cada vez que pulsa el botón consecutivamente, se localiza la carpeta siguiente y se empieza a reproducir la primera pista de la carpeta.

Pulse ▼ (abajo) mientras se está reproduciendo un disco para volver a la carpeta anterior. Cada vez que pulsa el botón consecutivamente, se localiza la carpeta anterior y se empieza a reproducir la primera pista de la carpeta.

**En el controlador remoto:**

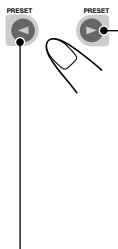

Pulse y mantenga pulsado ► (derecha) mientras se está reproduciendo un disco para saltar a la carpeta siguiente. Cada vez que pulsa y mantiene pulsado el botón consecutivamente, se localizará la carpeta siguiente y se empezará a reproducir la primera pista de la carpeta.

Pulse y mantenga pulsado ◀ (izquierda) mientras se está reproduciendo un disco para saltar a la carpeta anterior. Cada vez que pulsa y mantiene pulsado el botón consecutivamente, se localizará la carpeta anterior y se empezará a reproducir la primera pista de la carpeta.

**Nota:**

Si la carpeta no contiene ninguna pista MP3, la misma será omitida.

**Para saltar a la carpeta siguiente o anterior (dentro del mismo nivel de jerarquía)**

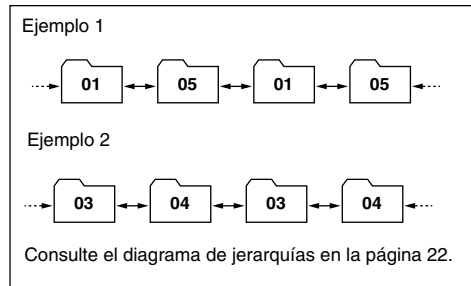

**En el controlador remoto SOLAMENTE:**



Pulse ► (derecha) mientras se está reproduciendo un disco para saltar a la carpeta siguiente. Cada vez que pulsa el botón consecutivamente, se localizará la carpeta siguiente incluida dentro de la misma carpeta (en el mismo nivel de jerarquía) (y se empezará a reproducir la primera pista de la carpeta, si está grabada).

Pulse ◀ (izquierda) mientras se está reproduciendo un disco para volver a la carpeta anterior.

Cada vez que pulsa el botón consecutivamente, se localizará la carpeta anterior incluida dentro de la misma carpeta (en el mismo nivel de jerarquía) (y se empezará a reproducir la primera pista de la carpeta, si está grabada).

**Nota:**

Si la carpeta no contiene ninguna pista MP3, la reproducción no se iniciará (aparece "No Music" en la pantalla). Seleccione otra carpeta.

**Para volver directamente a la raíz, pulse R-D** en el controlador remoto. Podrá volver a la raíz desde cualquier carpeta.

- Si se graban las pistas directamente en el disco sin ponerlos en una carpeta, esta unidad empezará a reproducir las pistas.

# Cómo seleccionar un disco/ carpeta/pista utilizando las listas de nombres

## Para seleccionar un disco utilizando las listas de discos

Si se olvida cuáles son los discos cargados en el cambiador de CD, podrá mostrar la lista de los nombres de discos y seleccionar un disco de la lista mostrada en la pantalla.

- La pantalla puede mostrar solamente seis nombres a la vez.

- 1 Mientras se reproduce un disco, pulse y mantenga pulsado ▲ (arriba) o ▼ (abajo) hasta que la lista de los nombres de discos aparezcan en la pantalla.

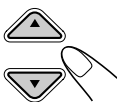

**Nota:**

Si el disco dispone de un título de disco (CD Text) o se un nombre de disco asignado, el mismo aparecerá en la pantalla.

No obstante, si el disco no ha sido reproducido anteriormente, aparecerá el número de disco.

- 2 Si es necesario, pulse ▲ (arriba) o ▼ (abajo) para mostrar la otra lista de los nombres de discos.

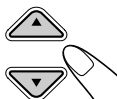

- 3 Seleccione el número (1 – 6) correspondiente al disco que se desea reproducir.

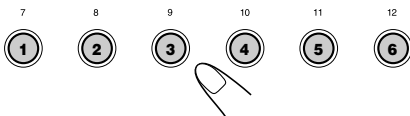

Mientras se está reproduciendo un disco MP3, también se podrá mostrar la(s) lista(s) de carpetas y de pistas en la pantalla, y seleccionar luego una carpeta o una pista.

- 1 Mientras se reproduce un disco MP3, pulse y mantenga pulsado ▲ (arriba) o ▼ (abajo) hasta que la lista de nombres de discos aparezca en la pantalla.

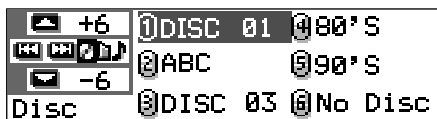
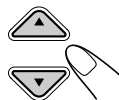

- 2 Pulse ►► ▲ o ▼ ◀◀ para mostrar la lista de carpetas del disco actual o la lista de pistas de la carpeta actual. Cada vez que pulsa el botón, las listas de la pantalla cambian de la siguiente manera:



Ej. Cuando se selecciona la lista de carpetas

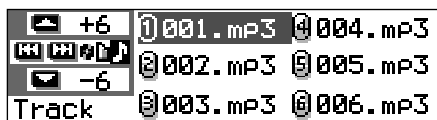

Ej. Cuando se selecciona la lista de pistas

**Nota:**

En la pantalla se pueden mostrar solamente seis nombres a la vez. Puede mostrar los otros nombres de las listas siguientes pulsando ▲ (arriba) o ▼ (abajo).

- 3 Pulse el botón numérico del disco, carpeta, o pista que se desea reproducir.

# Selección de los modos de reproducción

## Para reproducir las pistas de forma aleatoria (Reproducción aleatoria)

Podrá reproducir de manera aleatoria las pistas de un disco, o todos los discos cargados (o de una carpeta para discos MP3).

- 1 Pulse MODE (M) mientras se está reproduciendo un disco. Aparece "Mode" en la pantalla, y luego los botones numéricos y los botones ▲ (arriba)/ ▼ (abajo) comienzan a destellar.



Mientras se reproduce un disco CD de audio o CD Text:

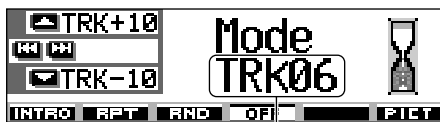

Número de pista actual

Mientras se reproduce un disco MP3:

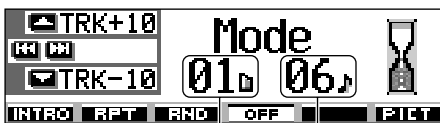

Número de carpeta actual

Número de pista actual

- 2 Pulse el botón numérico 3, mientras "Mode" permanece en la pantalla. Cada vez que pulsa el botón, el modo de reproducción aleatoria cambia de la siguiente manera:

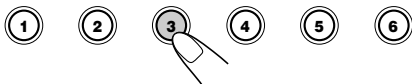
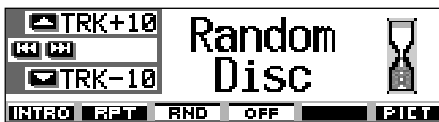

Para discos CD de audio o CD Text:



Para discos MP3:

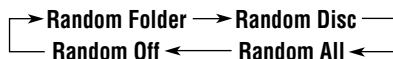

Modo	Se reproduce aleatoriamente
------	-----------------------------

**Random Folder\*:** Todas las pistas de la carpeta actual, y luego se va a la carpeta siguiente y así sucesivamente.

- Mientras se está reproduciendo, se enciende en la pantalla.

**Random Disc:** Todas las pistas del disco.

- Mientras se está reproduciendo, se enciende en la pantalla.

**Random All:** Todas las pistas de los discos insertados en el cargador.

- Mientras se está reproduciendo, se enciende en la pantalla.

\* "Random Folder" solamente se puede utilizar para discos MP3.

Para cancelar la reproducción aleatoria, seleccione "Random Off" pulsando repetidamente el botón numérico 3 o pulse el botón numérico 4 en el paso 2.



## Para reproducir las pistas repetidamente (Reproducción repetida)

Podrá reproducir repetidamente una pista, un disco (o una carpeta para discos MP3).

- 1 Pulse MODE (M) mientras se está reproduciendo un disco.

Aparece "Mode" en la pantalla, y luego los botones numéricos y los botones ▲ (arriba)/ ▼ (abajo) comienzan a destellar.



- 2 Pulse el botón numérico 2, mientras "Mode" permanece en la pantalla.

Cada vez que pulsa el botón, el modo de reproducción repetida cambia de la siguiente manera:

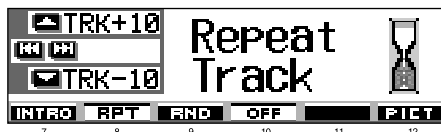

Para discos CD de audio y CD Text:



Para discos MP3:

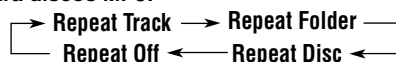

Modo	Se reproduce repetidamente
------	----------------------------

**Repeat Track :** Pista actual (o especificada).  
 • Mientras se está reproduciendo, se enciende en la pantalla.

**Repeat Folder\*:** Todas las pistas de la carpeta actual (o especificada).  
 • Mientras se está reproduciendo, se enciende en la pantalla.

**Repeat Disc :** Todas las pistas del disco actual (o especificado).  
 • Mientras se está reproduciendo, se enciende en la pantalla.

\* "Repeat Folder" solamente se puede utilizar para discos MP3.

**Para cancelar la reproducción repetida,** seleccione "Repeat Off" pulsando repetidamente el botón numérico 2 o pulse el botón numérico 4 en el paso 2.

## Para reproducir solamente las introducciones musicales (Búsqueda de introducción)

Para reproducir secuencialmente los primeros 15 segundos de cada pista.

- 1 Pulse MODE (M) mientras se está reproduciendo un disco.

Aparece "Mode" en la pantalla, y luego los botones numéricos y los botones ▲ (arriba)/ ▼ (abajo) comienzan a destellar.

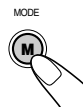

- 2 Pulse el botón numérico 1, mientras "Mode" permanece en la pantalla.

Cada vez que pulsa el botón, el modo de búsqueda de introducción cambia de la siguiente manera:

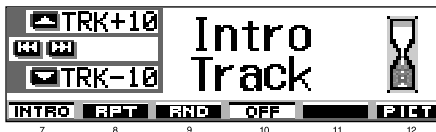

Para discos CD de audio y CD Text:



Para discos MP3:

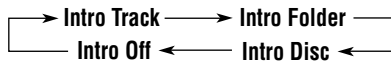

Modo	Se reproduce el comienzo de
------	-----------------------------

**Intro Track :** Todas las pistas del disco.  
 • Mientras se está reproduciendo, se enciende en la pantalla.

**Intro Folder\* :** Primeras pistas de todas las carpetas del disco actual.  
 • Mientras se está reproduciendo, se enciende en la pantalla.

**Intro Disc :** Las primeras pistas de todos los discos insertados.  
 • Mientras se está reproduciendo, se enciende en la pantalla.

\* "Intro Folder" solamente se puede utilizar para discos MP3.

**Para cancelar la búsqueda de introducción,** seleccione "Intro Off" pulsando repetidamente el botón numérico 1 o pulse el botón numérico 4 en el paso 2.

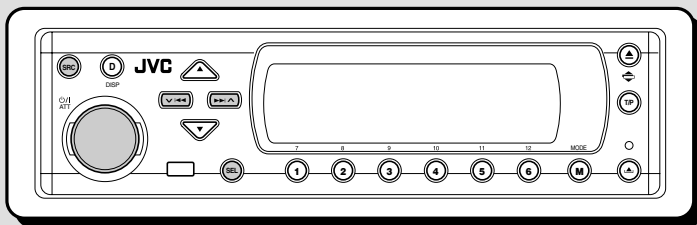

## Reproducción de un componente exterior

Podrá conectar un componente externo a las clavijas LINE IN de la parte trasera.

- Si no puede seleccionar "LINE IN" como fuente, cambie el ajuste "Line In" a "On". (Consulte la página 49).

### 1 Seleccione el componente externo (LINE IN).



Cada vez que pulsa el botón, la fuente cambia de la manera descrita en la página 7.

Cuando se selecciona una fuente, la alimentación se activa automáticamente.



Si se ha asignado un nombre diferente al componente externo, aparecerá tal nombre.

### 2 Encienda el componente conectado y empiece a reproducir la fuente.

### 3 Ajuste el volumen.

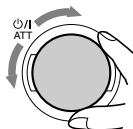

### 4 Seleccione el modo DSP y el modo de sonido deseado.

- Para los modos DSP, consulte la página 32.
- Para los modos de sonido (iEQ), consulte la página 35.

**Nota:**

Cuando la fuente es "LINE IN", el botón DISP (D) no funcionará.

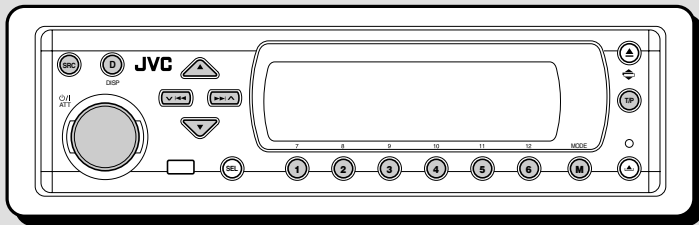

Recomendamos utilizar el sintonizador de DAB (Radiodifusión de audio digital) KT-DB1500 o KT-DB1000 junto con su unidad.

Si tiene otro sintonizador de DAB, consulte con su concesionario de JVC de equipos de audio para automóviles.

- Refiérase también a las instrucciones suministradas con su sintonizador de DAB.

## ¿Qué es el sistema DAB?

DAB es uno de los sistemas de radiodifusión de audio digital disponible actualmente. Puede proporcionar sonido de calidad de CD sin ninguna interferencia molesta ni distorsión de la señal. Además, puede transportar texto, imágenes y datos.

A diferencia de la radiodifusión en FM, en donde cada programa se transmite en su propia frecuencia, el DAB combina diversos programas (denominados “servicios”) para formar un “ensemble”.

Asimismo, cada “servicio”, denominado “servicio primario”, también se puede dividir en componentes (denominados “servicios secundarios”).

Con el sintonizador de DAB conectado con esta unidad, podrá disfrutar de estos servicios DAB.

## Cómo sintonizar un “ensemble” y uno de los servicios

Un “ensemble” típico tiene 6 o más programas (servicios) transmitidos al mismo tiempo. Después de sintonizar un “ensemble”, podrá seleccionar el servicio que desea escuchar.

### 1 Seleccione el sintonizador de DAB.



Cada vez que pulsa el botón, la fuente cambia de la manera descrita en la página 7. Cuando se selecciona una fuente, la alimentación se activa automáticamente.

Etiqueta de ensemble      Número de canal



Se sintoniza el ensemble (servicio) recibido en último término de la banda seleccionada.

### 2 Seleccione la banda DAB (DAB1, DAB2 o DAB3).



- 1 Pulse y mantenga pulsado SRC durante más de 1 segundo. La indicación de banda en la pantalla comienza a destellar.
- 2 Antes de que transcurran unos 5 segundos (mientras la indicación de la banda está destellando), pulse de nuevo SRC. La banda cambia por cada pulsación del botón.

#### Nota:

Este receptor dispone de tres bandas DAB (DAB1, DAB2, DAB3). Utilice cualquiera de ellas para sintonizar un “ensemble”.

### 3 Comience a buscar un “ensemble”.

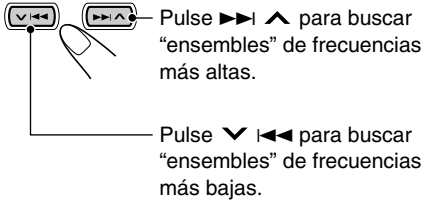

Cuando se reciba un “ensemble”, la búsqueda cesa.

Para cesar la búsqueda antes que se reciba un “ensemble”, pulse el mismo botón que el pulsado para la búsqueda.

### 4 Seleccione el servicio (ya sea, primario o secundario) que desea escuchar.

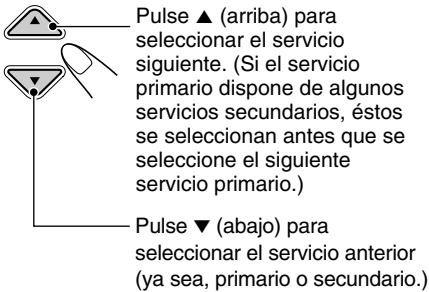

### Para sintonizar un determinado “ensemble” sin efectuar la búsqueda

- 1 Pulse SRC repetidamente para seleccionar el sintonizador DAB como fuente.
- 2 Pulse y mantenga pulsado SRC durante más de 1 segundo.
- 2 Pulse SRC repetidas veces para seleccionar la banda DAB (DAB1, DAB2 o DAB3).
- 3 Pulse y mantenga pulsado ►►► ▲ o ◀◀◀ ▼ durante más de 1 segundo.
- 4 Pulse ►►► ▲ o ◀◀◀ ▼ repetidas veces hasta llegar al “ensemble” deseado.
  - Si mantiene el botón pulsado, la frecuencia continuará cambiando hasta que lo suelte.
- 5 Pulse ▲ (arriba) o ▼ (abajo) para seleccionar el servicio (ya sea, primario o secundario) que desea escuchar.

### Cuando los ruidos generados mientras conduce interfieren la audición

Mientras está conduciendo, los ruidos ambientales interfieren la audición. Especialmente, los sonidos de bajo nivel serán difíciles de escuchar. Si así sucede, podrá reforzar los sonidos de bajo nivel para mejorar su audición. Para este propósito, algunos servicios proveen señales de Control de Rango Dinámico junto con las señales de programa regulares.

- 1 Pulse MODE (M) mientras se está escuchando un servicio DAB. Aparece “Mode” en la pantalla, y los botones numéricos comienzan a destellar.
- 2 Pulse repetidamente el botón numérico 1 para activar la función DRC mientras “Mode” permanece visualizado en la pantalla.

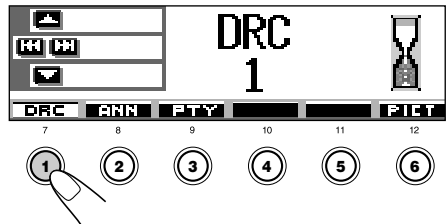

Cada vez que pulsa el botón, la función DRC se ajustará de la siguiente manera:



Conforme aumenta el número, también aumentará el nivel de efecto DRC.

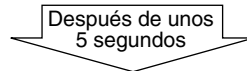

Se vuelve a visualizar la pantalla de indicación de fuente.



Aparece el indicador DRC

- El indicador DRC aparecerá resaltado (DRC) solamente cuando la unidad reciba señales DRC del servicio sintonizado.

Para cancelar el efecto DRC, seleccione “DRC Off”.

# Cómo guardar los servicios DAB en la memoria

Podrá preajustar hasta 6 servicios DAB en cada banda DAB (DAB1, DAB2 y DAB3) de manera manual.

## 1 Seleccione el sintonizador de DAB.



Cada vez que pulsa el botón, la fuente cambia de la manera descrita en la página 7. Cuando se selecciona una fuente, la alimentación se activa automáticamente.

## 2 Seleccione la banda DAB (DAB1, DAB2 o DAB3) deseada.

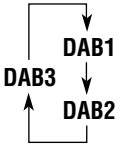

- 1 Pulse y mantenga pulsado SRC durante más de 1 segundo. La indicación de banda en la pantalla comienza a destellar.
- 2 Antes de que transcurran unos 5 segundos (mientras la indicación de la banda está destellando), pulse de nuevo SRC. La banda cambia por cada pulsación del botón.

## 3 Sintonice un “ensemble” deseado.

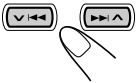

## 4 Seleccione un servicio del “ensemble” que desea escuchar.

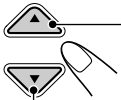

Pulse ▲ (arriba) para seleccionar el servicio siguiente.

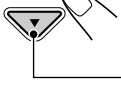

Pulse ▼ (abajo) para seleccionar el servicio anterior.

## 5 Pulse y mantenga pulsado más de 2 segundos el botón numérico (en este ejemplo, 1) en que desea almacenar el servicio seleccionado.



El patrón de visualización cambia automáticamente al patrón de visualización inicial y el número preajustado parpadea (luego se restablece el patrón de visualización anterior).

## 6 Repita el procedimiento de arriba para almacenar los otros servicios DAB en los demás números de preajuste.

### Notas:

- Usted sólo podrá preajustar servicios DAB primarios. Aunque memorice un servicio secundario, se memorizará su servicio primario.
- El servicio DAB preajustado previamente se borra cuando se almacena un servicio DAB nuevo en el mismo número de preajuste.

# Cómo sintonizar un servicio DAB preajustado

Podrá sintonizar fácilmente un servicio DAB preajustado. Tenga presente que primero deberá almacenar los servicios. Si todavía no lo ha hecho, “Cómo guardar los servicios DAB en la memoria”.

## 1 Seleccione el sintonizador de DAB.



Cada vez que pulsa el botón, la fuente cambia de la manera descrita en la página 7. Cuando se selecciona una fuente, la alimentación se activa automáticamente.

## 2 Seleccione la banda DAB (DAB1, DAB2 o DAB3) deseada.



1 Pulse y mantenga pulsado SRC durante más de 1 segundo. La indicación de banda en la pantalla comienza a destellar.

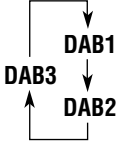

2 Antes de que transcurran unos 5 segundos (mientras la indicación de la banda está destellando), pulse de nuevo SRC. La banda cambia por cada pulsación del botón.

## 2 Seleccione la banda DAB (DAB1, DAB2 o DAB3) deseada.



1 Pulse y mantenga pulsado SRC durante más de 1 segundo. La indicación de banda en la pantalla comienza a destellar.



2 Antes de que transcurran unos 5 segundos (mientras la indicación de la banda está destellando), pulse de nuevo SRC. La banda cambia por cada pulsación del botón.

## 3 Seleccione el número (1 – 6) correspondiente al servicio DAB (primario) preajustado que usted desea.

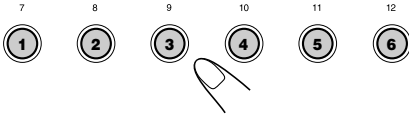

### Nota:

Si el servicio primario seleccionado dispone de algunos servicios secundarios, éstos se podrán sintonizar pulsando repetidamente el mismo botón.

## 3 Pulse y mantenga pulsado ▲ (arriba) o ▼ (abajo) hasta que en la pantalla aparezca la lista de ensambles preajustados (servicio primario) para la banda actual (DAB1, DAB2 o DAB3).

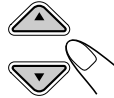

### Nota:

También podrá mostrar las listas de ensambles preajustados (servicio primario) de otras bandas DAB (DAB1, DAB2 o DAB3) pulsando ▲ (arriba) o ▼ (abajo).

## Selección de un servicio preajustado usando la lista de servicios preajustados

Si no recuerda cuáles son los servicios memorizados en cada uno de los números preajustados, podrá verificar la lista de servicios preajustados, y seleccionar el servicio deseado de la lista.

## 1 Seleccione el sintonizador DAB.



Cada vez que pulsa el botón, la fuente cambia de la manera descrita en la página 7. Cuando se selecciona una fuente, la alimentación se activa automáticamente.

## 4 Seleccione el número (1 – 6) correspondiente al servicio deseado.

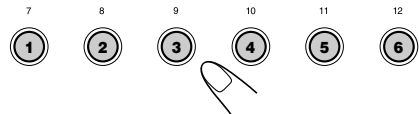

## Qué más se puede hacer con el DAB

Con el sintonizador DAB conectado, podrá utilizar las siguientes funciones convenientes.

- Recepción de espera de flash informativo sobre tráfico de carreteras
- Recepción de espera de 9 tipos de señales de anuncio
- Recepción de espera de PTY
- Búsqueda PTY
- Rastrear automáticamente el mismo programa (servicio) mientras conduce en un sitio donde no se recibe el mismo ensemble DAB

### Recepción de espera de flash informativo sobre tráfico de carreteras



Pulse brevemente T/P para activar la Recepción de espera de flash informativo sobre tráfico de carreteras.

Cada vez que pulsa el botón, la Recepción de espera de flash informativo sobre tráfico de carreteras se activa y desactiva.

- Cuando se activa esta función, el indicador TP se enciende o destella (de la siguiente manera).



Aparece el indicador TP (encendido o bien destellando)

- Si pulsa el botón mientras se está escuchando un servicio que soporta la señal de Flash informativo sobre tráfico de carreteras, el indicador TP se encenderá. El receptor quedará preparado para recibir la señal de flash informativo sobre tráfico de carreteras.
- Si pulsa el botón mientras se está escuchando un servicio que NO soporta la señal de Flash informativo sobre tráfico de carreteras, el indicador TP destellará. En este caso, la Recepción de espera de flash informativo sobre tráfico de carreteras no funcionará.
  - Si se sintoniza una emisora FM RDS que soporta la señal TA mediante el sintonizador incorporado. El receptor quedará preparado para recibir la señal TA y el indicador TP se encenderá.

- Si pulsa el botón mientras se está escuchando cualquier otra fuente que no sea AM

- El indicador TP se enciende cuando el sintonizador incorporado sintoniza un servicio que soporta la señal de Flash informativo sobre tráfico de carreteras (o una emisora FM RDS que soporta la señal TA). El receptor queda preparado para recibir la señal de flash informativo sobre tráfico de carreteras (o señal TA).
- El indicador TP sigue destellando cuando el sintonizador incorporado NO sintoniza un servicio que soporta la señal de Flash informativo sobre tráfico de carreteras (o una emisora FM RDS que soporta la señal TA). En este caso, el receptor no quedará preparado para recibir la señal de flash informativo sobre tráfico (o señal TA) de carreteras.

### Cómo funciona la recepción de espera de flash informativo sobre tráfico de carreteras:

Si comienza a difundirse un flash sobre tráfico de carreteras (o un anuncio de tráfico) estando activada la recepción de espera de flash informativo sobre tráfico de carreteras, aparecerá “Traffic Flash” y la unidad sintonizará el servicio (o emisora FM RDS) que esté difundiendo el flash sobre tráfico de carreteras (o un anuncio de tráfico). El volumen aumentará hasta el nivel de volumen de TA preajustado y se podrá escuchar el flash sobre tráfico de carreteras (o el anuncio de tráfico).

### Cómo utilizar la Recepción de espera de anuncio

La recepción de espera de anuncio permite que la unidad cambie temporalmente a su servicio favorito (tipo de anuncio).

### Cómo seleccionar el tipo de anuncio favorito para la Recepción de espera de anuncio

La unidad se expide de fábrica con la Recepción de espera de anuncio ajustada para la búsqueda de servicios “Travel” (Viajes).

Usted podrá seleccionar el tipo de anuncio favorito para la Recepción de espera de anuncios.

- Si no desea cambiar el tipo de anuncio (de “Travel” a cualquier otro), vaya a la página 68.

- 1** Pulse y mantenga pulsado SEL (selección) durante más de 2 segundos para que aparezca uno de los ítems de PSM en la pantalla. (PSM: consulte las páginas 47 y 48.)



- 2** Pulse el botón numérico 4 para seleccionar “TUNER”—Categoría de sintonizador de los ajustes PSM.

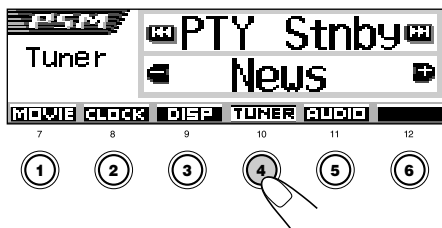

La pantalla de ajuste “PTY Stnby” (standby) aparece en la pantalla.

- 3** Seleccione “Announce” (anuncio).



- 4** Seleccione uno de 9 tipos de anuncios. (Consulte la página 68).

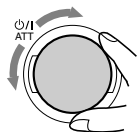

El tipo de anuncio seleccionado aparece en la pantalla y se almacena en la memoria.

- 5** Finalice el ajuste.



## Para activar la Recepción de espera de anuncio

- 1** Pulse MODE (M) mientras se está escuchando un servicio DAB. Aparece “Mode” en la pantalla, y los botones numéricos comienzan a destellar. 
- 2** Pulse repetidamente el botón numérico 2 para activar la Recepción en espera de anuncio mientras “Mode” permanece visualizado en la pantalla. Cada vez que pulsa el botón, la Recepción en espera de anuncio se activa y desactiva alternativamente.

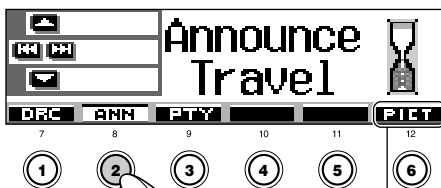

Para esta función, consulte la página 40.

Ej.: Cuando el tipo de anuncio seleccionado actualmente para la Recepción de espera de anuncio es “Travel” (Viajes)

Después de unos 5 segundos

Se vuelve a visualizar la pantalla de indicación de fuente.

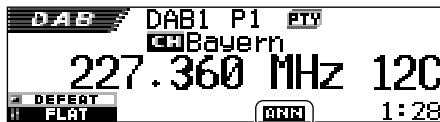

Aparece el indicador ANN (encendido o bien destellando)

El indicador ANN (anuncio) puede estar encendido o destellando.

- Si el indicador ANN se enciende, significa que la Recepción de espera de anuncio se encuentra activada.  
Si un servicio comienza a difundir un programa del tipo de anuncio seleccionado, esta unidad sintonizará automáticamente tal servicio.
- Si el indicador ANN destella, significa que la Recepción de espera de anuncio no se ha activado todavía debido a que el servicio recibido no provee las señales utilizadas para la Recepción de espera de anuncio.  
Para activar la Recepción de espera de anuncio, se deberá sintonizar otro servicio que provea tales señales. Pulse ►►| ▲ o ▼ |◄◄ para efectuar la búsqueda de tal servicio.  
Cuando se sintonice un servicio que provea tales señales, el indicador ANN dejará de destellar y permanecerá encendido. Ahora la Recepción de espera de anuncio se encuentra activada.

**Nota:**

*Tras activar la Recepción de espera de anuncio, podrá cambiar de fuente sin cancelar la Recepción de espera de anuncio. En este caso, el indicador ANN dejará de destellar, si lo estaba haciendo. Cuando una emisora comience a difundir el tipo de anuncio seleccionado, la unidad cambiará de fuente automáticamente, y se sintonizará ese servicio.*

**Cómo funciona la recepción en espera de anuncio:**

En caso de que se empiece a difundir un servicio del tipo de anuncio seleccionado mientras se encuentra activada la recepción en espera de anuncio, aparecerá el tipo de anuncio seleccionado y la unidad sintonizará el servicio.

**Tipos de anuncios**

Travel:	Programas sobre destinos de viajes, package tours, además de ideas y oportunidades de viaje
Warning:	Advertencias sobre terremotos, tsunamis, etc.
News:	Noticias
Weather:	Información meteorológica
Event:	Información sobre eventos, conciertos, etc.
Special:	Programas especiales que amplían las noticias o los asuntos de actualidad
Rad Inf:	Información sobre radiodifusiones
Sports:	Eventos deportivos
Finance:	Informes sobre economía, comercio, mercado de valores, etc.

## **Recepción de espera de PTY**

La recepción de espera de PTY permite a la unidad cambiar temporalmente a su programa favorito (PTY: Tipo de programa) desde cualquier fuente, excepto AM.

- Las operaciones son exactamente las mismas que las explicadas en las páginas 17 a 18 para emisoras FM RDS. La recepción de espera de PTY no se puede utilizar separadamente para el sintonizador DAB y para el sintonizador de FM.
- La recepción de espera de PTY funciona para el sintonizador DAB utilizando solamente un Dynamic PTY, pero no un Static PTY.

**Para seleccionar su código PTY favorito para la recepción de espera de PTY, consulte la página 17.**

**Para el ajuste de la Recepción de espera de PTY, consulte las páginas 17 y 18.**

- La Recepción de espera de PTY se puede ajustar cuando la fuente es “FM” o “DAB”.

## **Cómo buscar su servicio favorito**

Podrá efectuar la búsqueda de cualquiera de los códigos PTY (ya sea Dynamic o Static PTY).

Asimismo, podrá almacenar 6 tipos de programa favoritos en los botones numéricos (consulte la página 18).

- Las operaciones son exactamente las mismas que las explicadas en las páginas 18 y 19 para las emisoras FM RDS.

Sin embargo, no podrá almacenar separadamente los códigos PTY en los botones numéricos para el sintonizador DAB y el sintonizador FM.

**Para almacenar sus tipos de programas (servicio) favoritos, consulte las páginas 18 y 19.**

**Para efectuar la búsqueda de su programa (servicio) favorito, consulte la página 19.**

- La búsqueda se efectuará solamente en el sintonizador DAB.

## **Rastreo automático del mismo programa (Recepción alternativa)**

Podrá seguir escuchando el mismo programa.

- **Mientras se está recibiendo un servicio DAB:**

Cuando esté conduciendo en un área donde no se pueda recibir el servicio, esta unidad sintonizará automáticamente otro “ensemble” o emisora FM RDS que esté difundiendo el mismo programa.

- **Mientras se está recibiendo una emisora FM RDS:**

Cuando esté conduciendo en un área donde el servicio DAB transmita el mismo programa que la emisora FM RDS que se está difundiendo, esta unidad sintonizará automáticamente el servicio DAB.

## **Para usar la recepción alternativa**

La unidad se expide de fábrica con todas las recepciones alternativas activadas.

- Consulte también “Cambio de los ajustes generales (PSM)” en la página 46.

- 1 Pulse y mantenga pulsado SEL (selección) durante más de 2 segundos para que aparezca uno de los ítems de PSM en la pantalla.
- 2 Pulse el botón numérico 4 para seleccionar “TUNER”—Categoría de sintonizador de los ajustes de PSM.
- 3 Pulse ►► | ▲ o ▼ | ◀◀ para seleccionar “DAB AF” (frecuencia alternativa).
- 4 Gire dial de control para seleccionar el modo deseado.
  - On: Rastrea el programa entre los servicios DAB y las emisoras FM RDS—recepción alternativa. El indicador AF se enciende en la pantalla (consulte la página 15).
  - Off: Se desactiva la recepción alternativa.
- 5 Pulse SEL (selección) para finalizar el ajuste.

### ***Nota:***

*Al activar la recepción alternativa (para servicios DAB), la recepción de seguimiento de redes de radio (para emisoras RDS: consulte la página 15) también se activa automáticamente. Asimismo, la Recepción de seguimiento de redes de radio no podrá desactivarse sin haber desactivado la recepción alternativa.*

# Cambio del patrón en pantalla

Pulsando DISP (D), podrá cambiar la información mostrada en la pantalla.

Cada vez que pulsa el botón, los patrones en pantalla cambian de la siguiente manera:



- Patrón de visualización inicial:

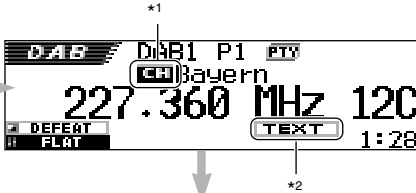

- La etiqueta de ensemble (nombre) está enfatizada



- La etiqueta del servicio (nombre) está enfatizada

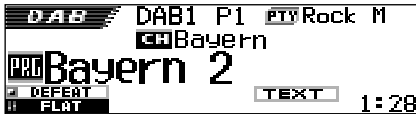

- El segmento de etiqueta dinámica (DLS) está visualizado



\*1 Indicador de etiqueta del ensemble (servicio primario): Se visualizará un indicador diferente ( **CH** ) cuando se selecciona el servicio secundario.

\*2 El indicador TEXT implica que el servicio que se está recibiendo actualmente provee DLS (Segmento de etiqueta dinámico—información de radiotexto DAB).

\*3 Cada servicio dispone de varios códigos PTY. Si un servicio dispone de varios códigos PTY, aparecerán uno tras otro.

ESPAÑOL



## Modos de sonido (ajustes de los niveles de frecuencia preajustados)

En la lista de abajo se indican los ajustes de los niveles de frecuencia preajustados para cada modo de sonido.

- Podrá ajustar temporalmente los modos de sonido preajustados. Sin embargo, los ajustes temporales se reinician al seleccionar otro modo de sonido.

Modos de sonido	Valores de ecualización preestablecidos						
	60 Hz	150 Hz	400 Hz	1 kHz	2,4 kHz	6 kHz	12 kHz
Flat	00	00	00	00	00	00	00
Hard Rock	+03	+03	+01	00	00	+02	+01
R & B	+03	+02	+02	00	+01	+01	+03
Pop	00	+02	00	00	+01	+01	+02
Jazz	+03	+02	+01	+01	+01	+03	+02
DanceMusic	+04	+02	00	-02	-01	+01	+01
Country	+02	+01	00	00	00	+01	+02
Reggae	+03	00	00	+01	+02	+02	+03
Classic	+02	+03	+01	00	00	+02	00
User 1	00	00	00	00	00	00	00
User 2	00	00	00	00	00	00	00
User 3	00	00	00	00	00	00	00

## Caracteres disponibles

Además de las letras del alfabeto (A – Z, a – z), podrá utilizar los siguientes caracteres para asignar nombres a los CDs, y al componente externo. (Véase página 51).

- Estos caracteres también se pueden utilizar para mostrar otra información, como título del disco/ ejecutante, RDS, y DAB en la pantalla.

### Letras con acento

#### Mayúsculas

Á	À	Â	Ä	Ã
Å	Æ	Œ	Č	Ć
Ç	É	È	Ê	Ë
Ğ	Í	Ì	Î	Ï
Ñ	Ó	Ò	Ô	Ö
Õ	Ø	Ř	Ŕ	Š
Ś	Ş	Ú	Ù	Û
Ü	Ý	Ž	Ż	ß
Ɔ	Ɔ	Ɔ	Ɔ	Ɔ
ı	ı	ø	espacio	

#### Minúsculas

á	à	â	ä	ã
å	æ	œ	č	ć
ç	é	è	ê	ë
ğ	í	ì	î	ï
ñ	ñ	ñ	ń	ó
ò	ô	ö	õ	ø
ó	ř	ŕ	š	ś
ş	ú	ù	û	ü
ý	w	y	y	ž
z	y	þ	ŋ	đ
ı	ı	ı	ij	espacio



### Números y símbolos

0	1	2	3	4
5	6	7	8	9
!	”	#	\$	%
&	'	(	)	*
+	,	-	.	/
:	;	<	=	>
?	@	_	`	i
ı	£	€	α	espacio



# LOCALIZACIÓN DE AVERÍAS

Lo que aparenta ser una avería podría resolverse fácilmente. Verifique los siguientes puntos antes de acudir al centro de servicio.

	Síntomas	Causas	Remedios
Reproducción general	<ul style="list-style-type: none"> <li>El sonido se interrumpe algunas veces.</li> </ul>	Está conduciendo por caminos accidentados.	Pare la reproducción mientras conduce sobre caminos accidentados.
		El disco está rayado.	Cambie el disco.
		Las conexiones son incorrectas.	Verifique los cables y las conexiones.
	<ul style="list-style-type: none"> <li>El sonido no sale por los altavoces.</li> </ul>	El ajuste "PowerAmp" está ajustado a "Off".	Ajustelo a "On" (consulte la página 49).
		Las conexiones son incorrectas.	Verifique los cables y las conexiones.
	<ul style="list-style-type: none"> <li>El CD-R/CD-RW no se puede reproducir.</li> <li>Las pistas del CD-R/CD-RW no pueden ser omitidas.</li> </ul>	El disco está insertado boca abajo.	Inserte el disco correctamente.
		El CD-R/CD-RW no está finalizado.	<ul style="list-style-type: none"> <li>Inserte un CD-R/CD-RW finalizado.</li> <li>Finalice el CD-R/CD-RW con el componente utilizado para la grabación.</li> </ul>
	<ul style="list-style-type: none"> <li>El disco no puede ser expulsado.</li> </ul>	El disco está bloqueado.	Desbloquee el disco (consulte la página 30).
	<ul style="list-style-type: none"> <li>El disco no puede ser detectado ("No Disc", "Loading Error" o "Eject Error" destella).</li> </ul>	El reproductor de CD está funcionando incorrectamente.	Mientras mantiene pulsado  ATT, pulse  durante más de 2 segundos para expulsar el disco.
	<ul style="list-style-type: none"> <li>Esta unidad no funciona en absoluto.</li> </ul>	El microcomputador incorporado podría no funcionar correctamente debido a los ruidos, etc.	Pulse el botón de reposición en el panel de control utilizando un bolígrafo (consulte la página 2).
<ul style="list-style-type: none"> <li>Cuando aparece "Reset P00" a "Reset P44" aparece en la pantalla.</li> </ul>	Hay algo que está bloqueando el movimiento de la cubierta de control.	Pulse el botón de reposición en el panel de control utilizando un bolígrafo (consulte la página 2). Si el botón de reposición no funciona, verifique el manual de instalación/conexión (volumen separado). (Ej. Ha usado tornillos más largos que los especificados.)	
<ul style="list-style-type: none"> <li>El indicador <b>INPUT OVER</b> (INPUT OVER) aparece en la pantalla.</li> </ul>	El nivel de entrada a través del componente externo (LINE IN) es demasiado alto.	Ajuste el nivel de salida en el componente externo.	
FM/AM	<ul style="list-style-type: none"> <li>Aparece "Panel Connect Error" en la pantalla.</li> </ul>	El panel de control no está fijado correctamente y con firmeza.	Retire el panel de control, limpie los conectores, y vuélvalo a instalar (consulte la página 53).
	<ul style="list-style-type: none"> <li>El preajuste automático SSM no funciona.</li> </ul>	Las señales son muy débiles.	Almacene las emisoras manualmente.
	<ul style="list-style-type: none"> <li>Hay ruidos estáticos mientras se escucha la radio.</li> </ul>	La antena no está firmemente conectada.	Conecte la antena firmemente.



Síntomas	Causas	Remedios	
<ul style="list-style-type: none"> <li>La descarga tarda mucho tiempo.</li> </ul>	Está intentando descargar una animación con numerosos fotogramas.	Esto es normal (consulte la página 40).	Gráficos
<ul style="list-style-type: none"> <li>La animación no se mueve.</li> <li>Los ajustes de la categoría "Movie" en el PSM no tienen ningún efecto.</li> </ul>	La temperatura del habitáculo es muy baja—aparece el indicador  (LOW TEMP.).	Espera hasta que se restablezca la temperatura de funcionamiento—hasta que el indicador  (LOW TEMP.) se apague.	
<ul style="list-style-type: none"> <li>"No Disc" destella en la pantalla.</li> </ul>	No hay ningún disco en el cargador.	Inserte un disco.	Cambiador de CD
<ul style="list-style-type: none"> <li>"Reset 08" destella en la indicación.</li> </ul>	La unidad no está correctamente conectada al cambiador de CD.	Conectar esta unidad y el cambiador de CD correctamente y pulsar el botón de reposición del cambiador de CD.	
<ul style="list-style-type: none"> <li>"Reset 01" – "Reset 07" destella en la indicación.</li> </ul>	_____	Pulsar el botón de reposición del cambiador de CD.	Reproducción MP3/WMA
<ul style="list-style-type: none"> <li>No se puede reproducir el disco.</li> </ul>	Las pistas MP3/WMA no tienen código de extensión—mp3 o wma en sus nombres de archivos.	Añada el código de extensión—mp3 o wma a los nombres de archivos.	
	Las pistas MP3/WMA no han sido grabadas en un formato compatible con ISO 9660, Nivel 1, ISO 9660 Nivel 2, Romeo, o Joliet.	Cambie el disco. (Grabe las pistas MP3/WMA utilizando una aplicación compatible).	
<ul style="list-style-type: none"> <li>Aparece "Unplayable File" (archivo no reproducible) y se saltan las pistas.</li> </ul>	Las pistas no están codificadas en el formato correcto.	Inserte un disco que contenga pista codificados en un formato apropiado.	
	Las pistas WMA están protegidas contra la copia.	Esto es normal. Las pistas protegidas contra la copia no se pueden reproducir.	
<ul style="list-style-type: none"> <li>Se generan ruidos.</li> </ul>	La pista reproducida no es un archivo MP3/WMA (aunque tenga el código de extensión—mp3 o wma).	Salte a otra pista o cambie el disco. (No añada el código de extensión—mp3 o wma a archivos que no sean MP3 o WMA.)	
<ul style="list-style-type: none"> <li>El tiempo de reproducción transcurrido no es correcto.</li> </ul>	Esto sucede a veces durante la reproducción. Depende de cómo las pistas fueron grabadas en el disco.	Seleccione otra carpeta.	
<ul style="list-style-type: none"> <li>Aparece "No Files" (No hay archivos) en la pantalla durante unos momentos, y luego el disco es expulsado.</li> </ul>	El disco MP3/WMA actual no contiene ninguna pista MP3/WMA.	Inserte un disco que contenga pistas MP3/WMA.	
<ul style="list-style-type: none"> <li>Aparece "No Music" (No hay música) en la pantalla.</li> </ul>	No hay pistas MP3/WMA incluidas en la carpeta.	Seleccione otra carpeta que contenga pistas MP3/WMA.	
	Hay solamente archivos <jml> y /o <jma> grabados en el disco.	Inserte un disco que contenga pistas MP3 o WMA.	
<ul style="list-style-type: none"> <li>No se visualizan los caracteres correctos. (e.j. nombre del álbum)</li> </ul>	Esta unidad puede visualizar únicamente letras del alfabeto (mayúsculas A–Z, minúsculas a–z), números y una cantidad limitada de símbolos.	_____	



## Manipulación de los discos

Esta unidad ha sido diseñada para reproducir CDs, CD-Rs (Regrabables), CD-RWs (Reescribibles), y CD Texts.

- Esta unidad también es compatible con discos MP3 y WMA.

### Cómo tratar los discos

**Cuando saque un disco de su caja**, presione el sujetador central de la caja y extraiga el disco agarrándolo por los bordes.

Sujetador central



- Siempre sujete el disco por los bordes. No toque su superficie de grabación.

**Cuando guarde el disco en su caja**, insértelo suavemente alrededor del sujetador central (con la superficie impresa hacia arriba).

- Asegúrese de guardar los discos en sus cajas después del uso.

### Para mantener los discos limpios

Un disco sucio podría no reproducir correctamente. Si el disco se llegara a ensuciar, utilice un lienzo suave y limpie con movimientos rectos desde el centro hacia el borde.



### Para reproducir discos nuevos

Algunos discos nuevos podrían presentar ciertas irregularidades en sus bordes interior y exterior. Si intenta introducir un disco así, podría suceder que la unidad rechace el disco.



Elimine las irregularidades raspando con un lápiz, bolígrafo, etc.

### Condensación de humedad

Podría condensarse humedad en la lente alojada en el interior del reproductor de CD en los siguientes casos:

- Después de encender el calefactor del automóvil.
- Si hay mucha humedad en el habitáculo.

En estos casos el reproductor de CD podría no funcionar correctamente. Haga expulsar el disco y deje la unidad encendida durante algunas horas hasta que se evapore la unidad.

### Cuando se reproduce un CD-R o CD-RW

Antes de reproducir los CD-Rs o CD-RWs, lea atentamente sus instrucciones o precauciones.

- Utilice únicamente CD-Rs o CD-RWs “finalizados”.
  - Es posible que algunos CD-Rs o CD-RWs no se puedan reproducir en esta unidad debido a las características propias del disco y por los siguientes motivos:
    - Discos sucios o rayados.
    - Hay condensación de humedad en el lente interior de la unidad.
    - Suciedad en el lente captor del interior del reproductor.
  - Los CD-RWs pueden requerir más tiempo de lectura debido a que la reflectancia de los mismos es menor que la de los CDs comunes.
  - Los CD-Rs o CD-RWs son afectados por las altas temperaturas o la alta humedad; por lo tanto, no los deje en el interior de su automóvil.
  - No utilice los siguientes CD-Rs o CD-RWs:
    - Discos con pegatinas, etiquetas o sellos protectores adheridos a la superficie.
    - Discos que tengan etiquetas que se puedan imprimir con una impresora de chorro de tinta.
 El uso de estos discos bajo altas temperaturas o alta humedad pueden producir fallos de funcionamiento o daños a los discos. Por ejemplo,
    - Las etiquetas o las pegatinas se podrían encoger y provocar la curvatura del disco.
    - Las etiquetas o las pegatinas se podrían despegar y entorpecer la expulsión del disco.
    - Las partes impresas del disco podrían volverse pegajosas.
- Lea atentamente las instrucciones o precauciones acerca de las etiquetas y de los discos que se pueden imprimir.

#### PRECAUCIONES:

- No inserte discos de 8 cm (CD simples) en la ranura de carga. (Estos tipos de discos no pueden ser expulsados.)
- No inserte ningún disco cuya forma no sea la habitual—un corazón o una flor, por ejemplo, pues se producirá una avería.
- No exponga los discos a los rayos directos del sol ni a otra fuente de calor, ni los deje en sitios sujetos a temperatura y humedad elevadas. No los deje dentro del automóvil.
- No utilice ningún solvente (por ejemplo, limpiador de discos convencional, pulverizadores, diluyente, bencina, etc.) para limpiar los discos.

Disco curvado



Etiqueta



Resto de etiqueta

Disco



Etiqueta autoadhesiva

## SECCION DEL AMPLIFICADOR DE AUDIO

Máxima potencia de salida:

Delantera: 50 W por canal

Trasera: 50 W por canal

Potencia de salida continua (RMS):

Delantera: 19 W por canal en 4  $\Omega$ , 40 Hz a 20 000 Hz con una distorsión armónica total no mayor de 0,8%.

Trasera: 19 W por canal en 4  $\Omega$ , 40 Hz a 20 000 Hz con una distorsión armónica total no mayor de 0,8%.

Impedancia de carga: 4  $\Omega$  (tolerancia de 4  $\Omega$  a 8  $\Omega$ )

Margen de control del ecualizador:

Frecuencia: 60 Hz, 150 Hz, 400 Hz, 1 kHz, 2,4 kHz, 6 kHz, 12 kHz

Nivel:  $\pm 10$  dB

Respuesta de frecuencias: 40 Hz a 20 000 Hz

Relación señal a ruido: 70 dB

Nivel de entrada de línea/Impedancia:

LINE IN: 1,5 V/20 k $\Omega$  de carga

Nivel de salida de línea/impedancia:

4,0 V/20 k $\Omega$  de carga (plena escala)

Impedancia de salida: 1 k $\Omega$

## SECCION DEL SINTONIZADOR

Gama de frecuencias:

FM: 87,5 MHz a 108,0 MHz

AM: (OM) 522 kHz a 1 620 kHz

(OL) 144 kHz a 279 kHz

### [Sintonizador de FM]

Sensibilidad útil: 11,3 dBf (1,0  $\mu$ V/75  $\Omega$ )

Umbral de silenciamiento de 50 dB:

16,3 dBf (1,8  $\mu$ V/75  $\Omega$ )

Selectividad de canal alternativo (400 kHz): 65 dB

Respuesta de frecuencias: 40 Hz a 15 000 Hz

Separación estereofónica: 30 dB

Relación de captura: 1,5 dB

### [Sintonizador de OM]

Sensibilidad: 20  $\mu$ V

Selectividad: 35 dB

### [Sintonizador de OL]

Sensibilidad: 50  $\mu$ V

## SECCION DEL REPRODUCTOR DE CD

Tipo: Reproductor de discos compactos

Sistema de detección de la señal: Captor óptico sin contacto (láser de semiconductor)

Número de canales: 2 canales (estéreo)

Respuesta de frecuencia: 5 Hz a 20 000 Hz

Gama dinámica: 98 dB

Relación señal a ruido: 102 dB

Loro y trémolo: Inferior al límite medible

MP3 (MPEG Audio Layer 3)

Velocidad de bit máx.: 320 Kbps

WMA (Windows Media® Audio)

Velocidad de bit máx.: 192 Kbps

## GENERALIDADES

Requisitos de potencia:

Voltaje de funcionamiento: DC 14,4 V

(tolerancia de 11 V a 16 V)

Sistema de puesta a tierra: Masa negativa

Temperatura de trabajo permisible:

0°C a +40°C

Dimensiones (An  $\times$  Al  $\times$  Pr):

Dimensiones de instalación:

182 mm  $\times$  52 mm  $\times$  161 mm

Dimensiones del panel:

188 mm  $\times$  58 mm  $\times$  17 mm

Peso: 1,8 kg

(excluyendo accesorios)

*El diseño y las especificaciones se encuentran sujetos a cambios sin previo aviso.*

## Posizione e riproduzione degli adesivi

Pannello inferiore dell'apparecchio principale

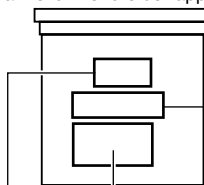

Pistrina nome/Caratteristiche

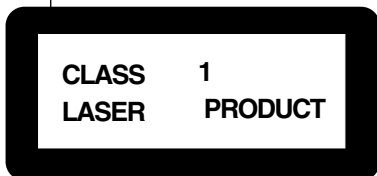

### Attenzione:

Questo prodotto contiene un laser di classe superiore alla 1.

<b>CAUTION:</b> Invisible laser radiation when open and interlock failed or defeated. AVOID DIRECT EXPOSURE TO BEAM.	<b>ADVARSEL:</b> Usynlig laserstråling ved åbning, når sikkerhedsafbrydere er ude af funktion. Undgåudsætelse for stråling.	<b>VARNING:</b> Osynlig laserstråling når denna del är öppnad och spärren är urkopplad. Betrakta ej strålen.	<b>VARO:</b> Avattaessa ja suojalukitus ohitettaessa olet alttiina näkymättömälle lasersäteilylle. Älä katso säteeseen.
(e)	(d)	(s)	(f)

## AVVERTENZE IMPORTANTI SUI PRODOTTI LASER

### Precauzioni:

1. **PRODOTTO LASER DI CLASSE 1**
2. **ATTENZIONE:** Radiazioni laser invisibili emesse se il prodotto viene aperto o i dispositivi di sicurezza vengono disattivati o guastati. Evitare l'esposizione diretta al raggio.
3. **ATTENZIONE:** Non aprire il pannello superiore dell'apparecchio. Questa non contiene alcuna parte di utilità per l'utente. Affidare tutti gli interventi a personale tecnico autorizzato.
4. **ATTENZIONE:** Questo lettore CD impiega radiazioni laser invisibili, ma possiede sistemi di sicurezza che prevengono le emissioni durante la rimozione del CD.
5. **ATTENZIONE:** L'uso di procedure, regolazioni o operazioni diverse da quelle descritte in questo manuale può risultare in esposizioni a radiazioni pericolose.

### Nota:

A scopo di sicurezza, ogni apparecchio viene contrassegnato con un numero di matricola, riportato anche sulla cartolina di identificazione. Si consiglia di conservare con cura la cartolina e, in caso di furto, di comunicare il numero di matricola alle autorità competenti.

## Come inizializzare l'apparecchio

Premere il pulsante di ripristino sul pannello di controllo con una penna a sfera o un attrezzo simile.

Questo inizializza il computer incorporato.

### Nota:

Le regolazioni preselezionate, come le stazioni preselezionate o le regolazione del suono, sono pure cancellate.

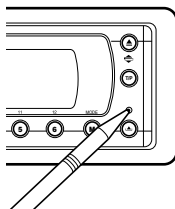

### ATTENZIONE:

Evitare ASSOLUTAMENTE di inserire le dita tra il pannello di controllo e l'apparecchio, in quanto vi è il rischio di rimanervi impigliati. (Vedere pagina 52).



## PRIMA DELL'USO

### \*Per motivi di sicurezza....

- Evitare di alzare eccessivamente il volume in quanto così facendo si escludono i rumori esterni e si rende pericolosa la guida.
- Dovendo effettuare manovre complicate, usare l'avvertenza di fermare la vettura.

### \*Temperatura all'interno della vettura....

In caso di parcheggio prolungato della vettura in zone particolarmente calde o fredde, prima di accendere l'apparecchio attendere che la temperatura all'interno dell'auto si sia stabilizzata.

La ringraziamo per aver acquistato un prodotto JVC. La invitiamo a leggere le presenti istruzioni prima di utilizzare l'apparecchio in modo da poterne sfruttare al meglio le prestazioni.

**Per l'Italia:**

"Si dichiara che il questo prodotto di marca JVC è conforme alle prescrizioni del Decreto Ministeriale n.548 del 28/08/95 pubblicato sulla Gazzetta Ufficiale della Repubblica Italiana n.301 del 28/12/95".

# INDICE

Come inizializzare l'apparecchio .....	2	Impostazioni del suono di base .....	37
<b>IDENTIFICAZIONE DI PULSANTI .....</b>	<b>4</b>	<b>VISUALIZZAZIONE DI IMMAGINI .....</b>	<b>39</b>
Pannello di comando .....	4	Download di immagini fisse e animazioni ...	40
Telecomando .....	5	Cancellazione di file .....	42
Preparazione del telecomando .....	6	Attivazione delle immagini e animazioni	
<b>OPERAZIONI BASE .....</b>	<b>7</b>	scaricate .....	44
Accensione dell'apparecchio .....	7	<b>ALTRE FUNZIONI PRINCIPALI .....</b>	<b>46</b>
Annullamento della demo del display .....	8	Modifica delle impostazioni	
Impostazione dell'orologio .....	8	generali (PSM) .....	46
Selezione della visualizzazione del livello ...	9	Selezione della modalità di smorzamento ...	50
<b>FUNZIONI RADIO .....</b>	<b>10</b>	Assegnazione di nomi alle sorgenti .....	51
Ascolto della radio .....	10	Modifica dell'inclinazione del pannello di	
Memorizzazione di stazioni .....	12	comando .....	52
Sintonizzazione su una stazione		Rimozione del pannello di comando .....	53
preimpostata .....	13	<b>FUNZIONI DEL CD CHANGER .....</b>	<b>54</b>
Modifica della configurazione del display ...	14	Riproduzione dei dischi .....	54
<b>FUNZIONI RDS .....</b>	<b>15</b>	Individuazione di una cartella sul disco ...	57
Funzioni possibili con RDS .....	15	Selezione di disco/cartella/traccia tramite	
Altre interessanti regolazioni e		gli elenchi di nomi .....	58
funzioni RDS .....	20	Selezione delle modalità di riproduzione ...	59
<b>FUNZIONI CD .....</b>	<b>22</b>	<b>OPERAZIONI CON IL COMPONENTE</b>	
Informazioni sui dischi MP3 e WMA .....	22	<b>ESTERNO .....</b>	<b>61</b>
Riproduzione di un disco .....	22	Riproduzione da un componente esterno ...	61
Individuazione di una particolare porzione		<b>FUNZIONI DEL TUNER DAB .....</b>	<b>62</b>
di una traccia .....	24	Sintonizzazione su un insieme di servizi e	
Individuazione di una traccia sul disco .....	25	su un solo servizio .....	62
Individuazione di una cartella sul disco .....	26	Memorizzazione di servizi DAB .....	64
Selezione cartelle e tracce tramite gli		Sintonizzazione su un servizio DAB in	
elenchi di nomi .....	28	memoria .....	64
Selezione delle modalità di riproduzione ...	29	Altre funzioni di DAB .....	66
Blocco dell'espulsione disco .....	30	Modifica della configurazione	
Modifica della configurazione del display ...	31	del display .....	70
<b>OPERAZIONI CON DSP .....</b>	<b>32</b>	<b>INFORMAZIONI AGGIUNTIVE .....</b>	<b>71</b>
Selezione delle modalità DSP .....	32	<b>INDIVIDUAZIONE E RICERCA DEI</b>	
<b>OPERAZIONI CON L'EQUALIZZATORE ...</b>	<b>35</b>	<b>GUASTI .....</b>	<b>72</b>
Selezione delle modalità sonore predefinite		<b>MANUTENZIONE .....</b>	<b>74</b>
(iEQ: equalizzatore intelligente) .....	35	Manipolazione dei dischi .....	74
Memorizzazione di modalità sonore		<b>SPECIFICHE .....</b>	<b>75</b>
personalizzate .....	36		
<b>REGOLAZIONI DEL SUONO .....</b>	<b>37</b>		

**AVVERTENZA sulla regolazione del volume:**

CD producono pochissimi disturbi rispetto ad altre sorgenti. Se, ad esempio, il volume viene regolato per il tuner, i diffusori possono essere danneggiati da un improvviso aumento di volume. Pertanto è necessario abbassare il volume prima di riprodurre un disco, regolandolo poi opportunamente durante la riproduzione.

**Attenzione:**

Se la temperatura all'interno dell'abitacolo è inferiore a 0°C, per evitare che la visualizzazione sul display risulti offuscata, il movimento dell'animazione e lo scorrimento del testo saranno interrotti. Sul display si accenderà la spia  (LOW TEMP.). Quando la temperatura aumenta e la temperatura di funzionamento viene ristabilita, tali funzioni vengono riattivate.



# IDENTIFICAZIONE DI PULSANTI

## Pannello di comando

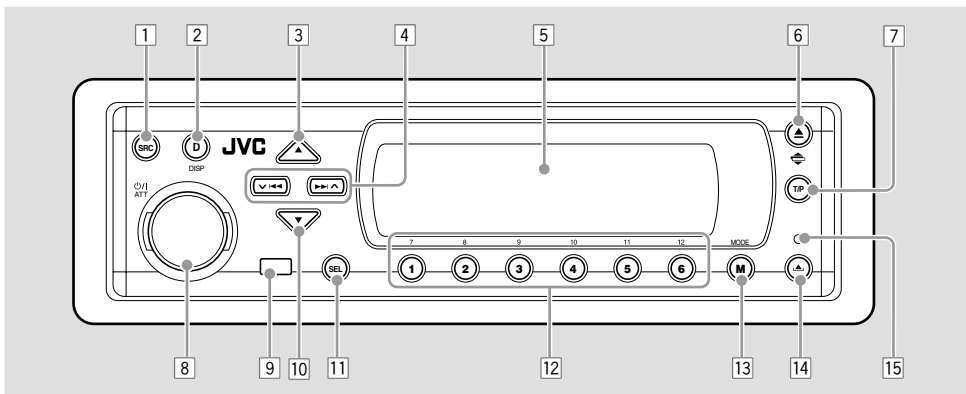

- 1 Pulsante SRC (sorgente)
- 2 Pulsante DISP (D) (display)
- 3 Pulsante ▲ (alto)
- 4 Pulsanti ▼ ◀▶▶▶ ▲
- 5 Finestra del display
- 6 • Pulsante ▲ (espulsione)  
• Pulsante ◀▶ (inclinazione)
- 7 Pulsante T/P (programma informazioni sul traffico/tipo di programma)
- 8 • Pulsante ⏻/I ATT (standby/accensione/attenuatore)  
• Selettore di comando
- 9 Sensore del telecomando
- 10 Pulsante ▼ (basso)
- 11 Pulsante SEL (selezione)
- 12 Pulsanti numerici
- 13 Pulsante MODE (M)
- 14 Pulsante ▲ (rilascio pannello di comando)
- 15 Pulsante di reset

### Esplorazione tramite illuminazione: una semplice guida al funzionamento:

Se si preme MODE (M) o SEL (selezione), il display ed alcuni comandi (quali i pulsanti numerici, ▼ ◀▶▶▶ ▲, ▲/▼, e il selettore di comando) vengono impostati nella corrispondente modalità di comando, quindi i comandi iniziano a lampeggiare guidando l'utente nelle fasi successive (Esplorazione tramite illuminazione).

- Durante questo periodo, il display indica il funzionamento dei pulsanti.

Es.: Dopo avere premuto MODE (M), il pulsante numerico 1 è stato premuto per azionare il sintonizzatore FM.

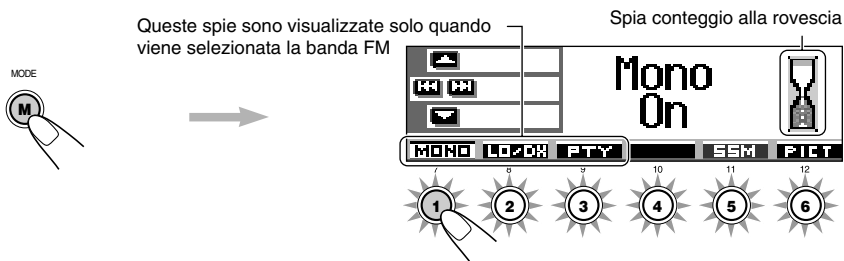

**Per utilizzare nuovamente tali comandi per la loro funzione originale, attendere finché i comandi smettono di lampeggiare.**

- Per ripristinare le funzioni originali è inoltre possibile premere di nuovo MODE (M). Premendo SEL (selezione) viene invece selezionata un'altra modalità.

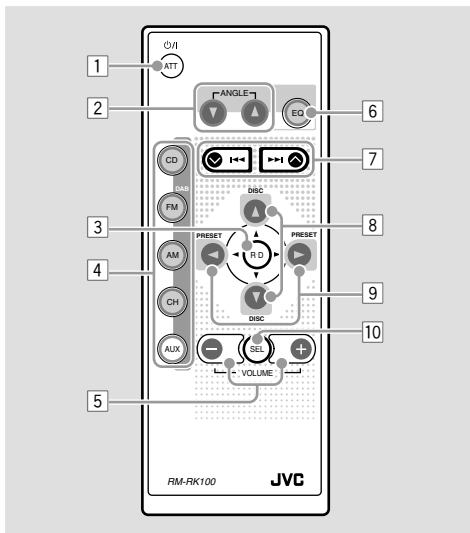

- 1 • Accende l'apparecchio se viene premuto quando quest'ultimo è spento.
- Se premuto e tenuto premuto per alcuni secondi, spegne l'unità.
- Se premuto brevemente, riduce il livello del volume.  
Premerlo di nuovo per ripristinare il volume.
- 2 Modifica l'inclinazione del pannello di comando in quattro posizioni diverse.
- 3 Salta la cartella principale (root) durante l'ascolto di un disco MP3.
- 4 • CD: Seleziona il lettore CD.
- FM/DAB:
  - Premere brevemente per selezionare il sintonizzatore FM. Ogniqualvolta si preme il pulsante, la banda FM si modifica (FM1, FM2 e FM3).
  - Premere e tenere premuto per selezionare il sintonizzatore DAB.\*1 Ogniqualvolta si preme il pulsante, la banda DAB si modifica (DAB1, DAB2 e DAB3).
- AM: Seleziona il sintonizzatore AM.
- CH: Seleziona il CD changer.\*1
- AUX: Seleziona il componente esterno (LINE IN).\*2
- 5 \*3 • Modifica il volume.
- 6 Seleziona la modalità sonora (iEQ).  
Ogniqualvolta si preme il pulsante, la modalità sonora (iEQ) si modifica.
- 7 • Nel corso dell'ascolto della radio serve per la ricerca delle stazioni.

- Se premuto senza lasciarlo durante l'ascolto di un disco, effettua l'avanzamento rapido o inverte la traccia.
- Premendolo brevemente nel corso dell'ascolto di un disco, serve a passare all'inizio dei tracce successivi o a ritornare all'inizio delle tracce in corso di lettura (o precedente).
- 8 • Selezionare i servizi durante l'ascolto dal tuner DAB.
- Modifica il numero di disco durante l'ascolto dal CD changer. Ogniqualvolta si preme il pulsante e lo si tiene premuto, il numero di disco cambia e inizia la riproduzione del disco selezionato.
- Se premuto brevemente durante l'ascolto di un disco MP3 o WMA, passa alla prima traccia di una cartella ad un livello gerarchico superiore o ad un livello gerarchico inferiore (non funziona per dischi WMA sul CD changer compatibile con il formato MP3).
- Regola il livello dell'affievolimento nella schermata di regolazione di affievolimento e compensazione.
- 9 • Durante l'ascolto della radio (o del sintonizzatore DAB) seleziona i numeri dei canali preimpostati. Ogniqualvolta si preme il pulsante, il numero del canale preimpostato si modifica e la sintonizzazione passa alla stazione selezionata (o al servizio selezionato).
- Se premuto e tenuto premuto durante l'ascolto di un disco MP3 o WMA, passa alla prima traccia della cartella successiva o alla prima traccia della cartella precedente.
- Se premuto brevemente durante l'ascolto di un disco MP3 o WMA, passa alla prima traccia della cartella successiva o della cartella precedente allo stesso livello gerarchico (non funziona per dischi WMA sul CD changer compatibile con il formato MP3).
- Regola il livello della compensazione nella schermata di regolazione di affievolimento e compensazione.
- 10 \*3 Attiva o disattiva la schermata di regolazione di affievolimento e compensazione. Tali elementi possono quindi essere regolati tramite i pulsanti illustrati in precedenza (8 e 9).

\*1 Se il sintonizzatore DAB o il CD changer non sono collegati, non è possibile selezionarli come sorgente di riproduzione.

\*2 Se l'impostazione "Line In" è stata modificata su "Off", non è possibile selezionare "LINE IN" (vedere le pagine 48 e 49).

\*3 Questi pulsanti non sono attivi per la regolazione della modalità di impostazione preferita (PSM).



## Preparazione del telecomando

Per l'uso del telecomando:

- Puntare il telecomando direttamente verso il sensore del telecomando che si trova sull'apparecchio. Verificare che non esistano ostacoli sul cammino del raggio infrarosso di comando.

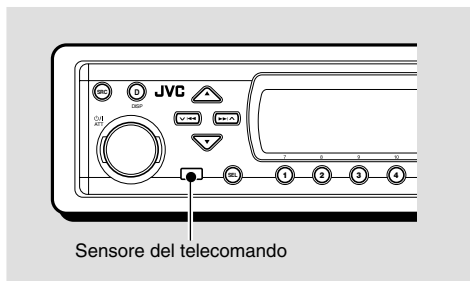

- Non esporre il sensore del telecomando o forti sorgenti luminose (diretta luce del sole o luce artificiale).

## Montaggio della batteria

Se si nota una riduzione dell'efficacia del telecomando o della distanza controllabile, è necessario sostituire la batteria.

### 1. Togliere il portabatteria.

- 1) Spingere nel senso indicato dalla freccia con la punta di una penna biro o strumento analogo.
- 2) Togliere il portabatteria.

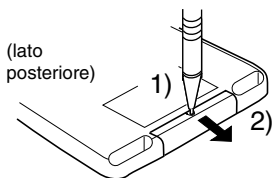

### 2. Inserire la batteria.

Inserire la batteria nel portabatteria con il lato + rivolto verso l'alto facendo attenzione a posizionarla perfettamente.

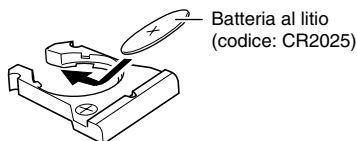

### 3. Reinserire il portabatteria.

Inserire di nuovo il portabatteria spingendolo fino ad avvertire un clic.

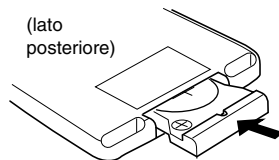

#### AVVERTENZA:

- Conservare la batteria in un punto non accessibile ai bambini.  
*Nel caso il bambino ingoi una batteria, consultare immediatamente il medico.*
- Non ricaricare, smontare, scaldare la batteria né avvicinarla a fiamme libere.  
*Così facendo, la batteria potrebbero emettere calore, rompersi o incendiarsi.*
- Non mescolare la batteria con altri metalli.  
*Così facendo, la batteria potrebbero emettere calore, rompersi o incendiarsi.*
- Quando si smaltiscono/si conservano la batteria, è necessario avvolgerle con nastro isolante.  
*Diversamente, le batteria potrebbero emettere calore, rompersi o incendiarsi.*
- Non forare la batteria con chiodi metallici o attrezzi simili.  
*Così facendo la batteria potrebbero emettere calore, rompersi o incendiarsi.*

#### ATTENZIONE:

*Evitare di lasciare il telecomando in luoghi esposti alla luce diretta del sole (ad esempio, nel cruscotto) per lunghi periodi di tempo. Altrimenti potrebbe danneggiarsi.*

Il presente ricevitore è predisposto per l'utilizzo con il telecomando da volante. Se l'automobile è dotata di telecomando da volante, è possibile controllare le funzionalità del presente ricevitore per mezzo del telecomando.

- Per i collegamenti necessari per utilizzare questa funzionalità, consultare il Manuale di Installazione/Collegamento (libretto separato).

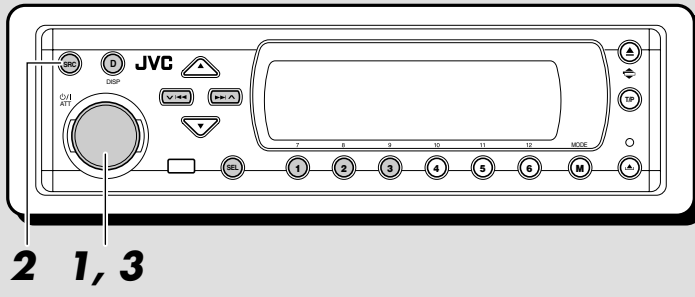

### Indicazioni sul display:

Se alcuni componenti PSM sono stati modificati (vedere le pagine 47 e 48), le indicazioni visualizzate sul display possono essere diverse da quelle utilizzate nel presente manuale.

## Accensione dell'apparecchio

### 1 Accendere l'apparecchio.

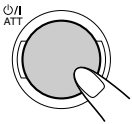

**Nota sul funzionamento con un solo pulsante:**  
Selezionando la sorgente come indicato al punto 2 qui sotto, l'apparecchio si accende automaticamente, per cui non è necessario premere questo pulsante.

### 2 Riprodurre la sorgente.



Ogniqualvolta si preme il pulsante, la sorgente si modifica come segue.

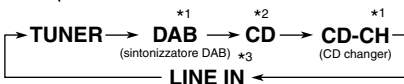

\*1 Se il sintonizzatore DAB o il CD changer non sono collegati, non è possibile selezionarli come sorgente di riproduzione.

\*2 Se non vi è un disco inserito nel vano di caricamento, non è possibile selezionare CD come sorgente di riproduzione.

\*3 Se l'impostazione "Line In" è stata modificata su "Off" nell'impostazione PSM, non è possibile selezionare "LINE IN" come sorgente (vedere pagina 49).

### 3 Regolare il volume.

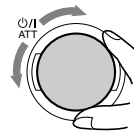

Indicazione orologio



Modalità DSP corrente (vedere pagina 32)

Modalità sonora (iEQ) corrente (vedere pagina 35)

### 4 Selezionare la modalità DSP e la modalità sonora desiderate.

### Riduzione immediata del volume

Premere per un attimo  $\phi$ /I ATT mentre si ascolta da qualunque sorgente. Sul display comincia a lampeggiare "ATT" e il volume diminuisce rapidamente.

Per ripristinare il volume precedente, premere di nuovo per un attimo lo stesso pulsante.

- Agendo sul selettore di comando si ripristina anche il suono.

### Spegnimento dell'apparecchio

Tenere premuto  $\phi$ /I ATT per almeno 1 secondo.

- Se si spegne l'apparecchio durante l'ascolto di un CD, alla successiva accensione è possibile avviare la riproduzione del CD dal punto in cui era stata interrotta.



## Annullamento della demo del display

La demo del display è attiva al momento della spedizione e viene avviata automaticamente se non vengono effettuate operazioni per circa 20 secondi.

- Si consiglia di annullare la demo prima di utilizzare l'unità per la prima volta.

**Per annullare la demo del display**, attenersi alla seguente procedura:

- 1 Premere e tenere premuto SEL (selezione) per più di due secondi per visualizzare un componente PSM sul display (PSM: vedere le pagine 47 e 48).**



- 2 Premere il pulsante numerico 1 per selezionare "MOVIE"—Categoria Movie delle impostazioni PSM.**

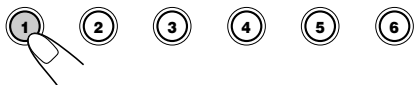
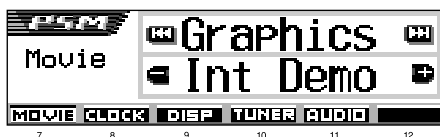

La schermata di impostazione "Graphics" viene visualizzata sul display.

- 3 Selezionare "Off".**

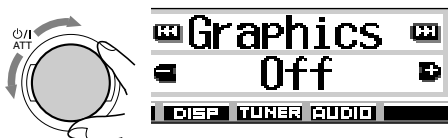

- 4 Terminare l'impostazione.**



**Per attivare la demo del display**, ripetere la stessa procedura e selezionare "Int Demo" o "All Demo" al punto **3**.

- Per ulteriori informazioni, fare riferimento a "Per visualizzare le immagini grafiche sul display—Graphics" a pagina 48.

## Impostazione dell'orologio

È altresì possibile impostare l'ora nel formato 24 ore o 12 ore.

- 1 Premere e tenere premuto SEL (selezione) per più di due secondi per visualizzare un componente PSM sul display (PSM: vedere le pagine 47 e 48).**



- 2 Premere il pulsante numerico 2 per selezionare "CLOCK"—Categoria Clock delle impostazioni PSM.**

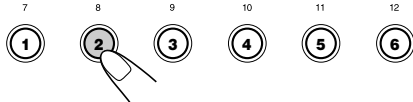

La schermata di impostazione "Clock Hr" viene visualizzata sul display.

- 3 Regolare l'ora.**

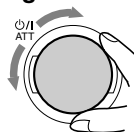

- 4 Impostare i minuti.**

- 1** Selezionare "Clock Min (minuti)".
- 2** Regolare i minuti.

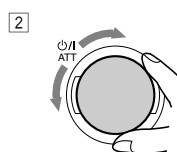
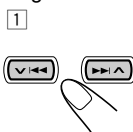



## 5 Impostare il sistema orario.

- 1 Selezionare "24H/12H".
- 2 Regolare su "24Hours" o "12Hours".



## 6 Terminare l'impostazione.



Per controllare l'ora mentre l'unità è spenta, premere DISP (D). L'unità si accende, l'ora viene visualizzata per 5 secondi; quindi l'unità si spegne.

## Selezione della visualizzazione del livello

È possibile visualizzare i livelli sul display durante la riproduzione di qualsiasi sorgente. L'unità è dotata di tre configurazioni di visualizzazione dei livelli.

- 1 Premere e tenere premuto SEL (selezione) per più di due secondi per visualizzare un componente PSM sul display (PSM: vedere le pagine 47 e 48).



- 2 Premere il pulsante numerico 3 per selezionare "DISP"—Categoria Display delle impostazioni PSM.



- 3 Selezionare "Theme".

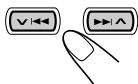

## 4 Selezionare la configurazione di visualizzazione del livello desiderata.

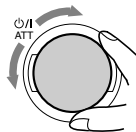

Ruotando il selettore di comando la visualizzazione del livello si modifica come segue:

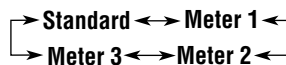

## 5 Terminare l'impostazione.



### Standard:

Nessun livello viene visualizzato sul display (impostazione predefinita al momento della spedizione).

### Meter 1:

Vengono visualizzati i livelli sonori destro e sinistro.

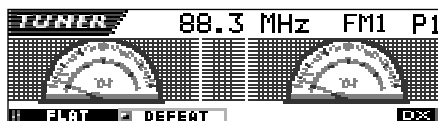

### Meter 2:

Al modificarsi dei livelli sonori, la visualizzazione dei livelli fluttua in senso orizzontale dal centro verso entrambi i lati.

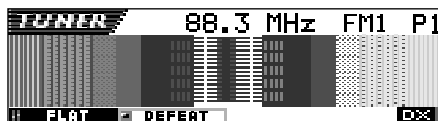

### Meter 3:

Le onde dei segnali fluttuano al centro e si diffondono verso l'esterno.

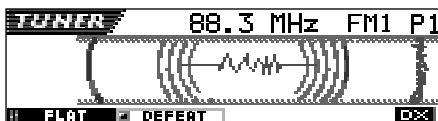



# FUNZIONI RADIO

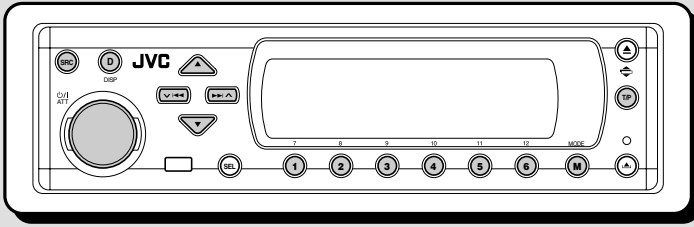

## Ascolto della radio

Per sintonizzarsi su una particolare stazione è possibile usare la ricerca automatica o manuale.

### Ricerca automatica della stazione: Auto search

#### 1 Selezionare la banda (FM1 – 3, AM).



- 1 Premere più volte SRC (sorgente) per selezionare il sintonizzatore.
- 2 Premere e tenere premuto SRC per più di 1 secondo. L'indicazione della banda inizia a lampeggiare sul display.
- 3 Entro circa 5 secondi (mentre l'indicazione della banda lampeggia), premere di nuovo SRC. Ogniquilvolta si preme il pulsante, la banda si modifica.



L'unità si sintonizza sull'ultima stazione ricevuta della banda selezionata.

Nome della stazione che trasmette il programma (PS) (vedere pagina 14)      Tipo di programma (PTY) (vedere pagina 14)

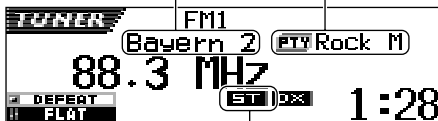

Si illumina durante la ricezione di una trasmissione FM stereo con segnale sufficientemente forte.

#### Nota:

Il ricevitore ha tre bande FM (FM1, FM2, FM3). Per ascoltare un stazione FM è possibile selezionare una qualsiasi banda.

#### 2 Iniziare a cercare una stazione.

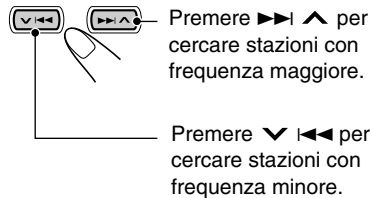

Es. La banda selezionata è FM

La ricerca s'interrompe non appena si riceve una stazione.

**Per interrompere la ricerca prima di ricevere una stazione,** premere il pulsante di ricerca.

## Per sintonizzarsi solo su stazioni FM che trasmettono segnali forti—LO/DX (Locale/ Distante)

Durante la ricerca di stazioni FM (anche per la memorizzazione di stazioni SSM, vedere pagina 12) l'unità interrompe la ricerca ogniqualvolta rileva un segnale (modalità DX: impostazione iniziale, la spia DX è accesa). Se i segnali in ricezione sono deboli, l'ascolto può essere molto disturbato.

Se LO/DX viene impostato su "Local", l'unità rileva solo le stazioni che trasmettono segnali sufficientemente forti.

- 1 Premere MODE (M) durante l'ascolto di una trasmissione FM stereo. L'indicazione "Mode" viene visualizzata sul display e i pulsanti numerici iniziano a lampeggiare.

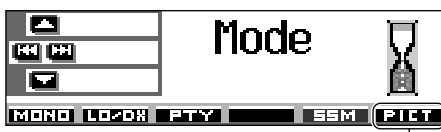

Per questa funzione vedere pagina 40.

- 2 Premere il pulsante numerico 2, mentre l'indicazione "Mode" è ancora visualizzata sul display. Ogniqualvolta si preme il pulsante, l'impostazione "LO/DX" si alterna tra "Local" e "DX".

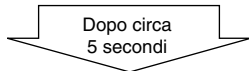

Sul display viene di nuovo visualizzata l'indicazione della sorgente.



Viene visualizzata la spia LO

## Ricerca manuale della stazione: Manual search

### 1 Selezionare la banda (FM1 – 3, AM).



- 1 Premere più volte SRC (sorgente) per selezionare il sintonizzatore.
- 2 Premere e tenere premuto SRC per più di 1 secondo.
- 3 Premere di nuovo SRC entro circa 5 secondi. Ogniqualvolta si preme il pulsante, la banda si modifica.

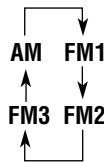

#### Nota:

Il ricevitore ha tre bande FM (FM1, FM2, FM3). Per ascoltare una stazione FM è possibile selezionare una qualsiasi banda.

### 2 Tenere premuto ►► ▲ o ▼ ◀◀ finché l'indicazione "Manual Search" viene visualizzata sul display.



### 3 Sintonizzarsi sulla stazione desiderata mentre l'indicazione "Manual Search" è ancora visualizzata sul display.

- 
- Premere ►► ▲ per sintonizzarsi su stazioni con frequenza maggiore.
  - Premere ▼ ◀◀ per sintonizzarsi su stazioni con frequenza minore.

- Se si lascia il pulsante, la modalità manuale si disattiva automaticamente dopo 5 secondi.
- Tenendo premuto il pulsante, inizia a cambiare la frequenza (ad intervalli di 50 kHz per FM e di 9 kHz per AM—MW/LW) finché non si rilascia il pulsante.



## Se la ricezione di una trasmissione FM stereo è disturbata:

Impostare la modalità di ricezione FM su "Mono On".

- 1 Premere MODE (M) durante l'ascolto di una trasmissione FM stereo. L'indicazione "Mode" viene visualizzata sul display e i pulsanti numerici iniziano a lampeggiare.



- 2 Premere il pulsante numerico 1, mentre l'indicazione "Mode" è ancora visualizzata sul display. Ogniqualvolta si preme il pulsante, "Mono On" e "Mono Off" si alternano sul display.

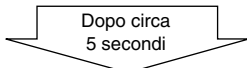

Sul display viene di nuovo visualizzata l'indicazione della sorgente.

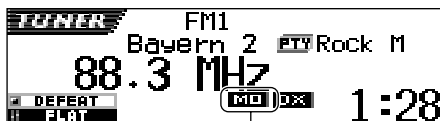

Viene visualizzata la spia MO

## Se la qualità del suono peggiora e si perde l'effetto stereo durante l'ascolto di una stazione FM

In alcune zone, stazioni adiacenti possono interferire tra loro. Qualora si verificano interferenze, la presente unità consente di ridurre automaticamente l'interferenza sonora (impostazione iniziale). Tuttavia in tal caso la qualità del suono sarà peggiore e si perderà l'effetto stereo.

Per non peggiorare la qualità del suono e perdere l'effetto stereo, anziché eliminare l'interferenza sonora fare riferimento a "Per modificare la selettività del sintonizzatore FM—IF Filter" a pagina 49.

## Memorizzazione di stazioni

Per memorizzare delle stazioni si può procedere in due modi diversi.

- Preimpostazione automatica di stazioni FM: SSM (Strong-station Sequential Memory)
- Preimpostazione manuale di stazioni FM e AM

### Preimpostazione automatica di stazioni FM: SSM

Si possono preimpostare 6 stazioni FM locali per ogni banda FM (FM1, FM2 e FM3).

#### 1 Selezionare il numero di banda (FM1 – 3) sulla quale si vogliono memorizzare le stazioni FM.



- 1 Premere più volte SRC (sorgente) per selezionare il sintonizzatore.

- 2 Premere e tenere premuto SRC per più di 1 secondo. L'indicazione della banda inizia a lampeggiare sul display.

- 3 Entro circa 5 secondi (mentre l'indicazione della banda lampeggia), premere di nuovo SRC. Ogniqualvolta si preme il pulsante, la banda si modifica.

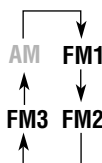

#### 2 Avviare SSM.



- 1 Premere MODE (M). L'indicazione "Mode" viene visualizzata sul display e i pulsanti numerici iniziano a lampeggiare.



- 2 Premere e tenere premuto il pulsante numerico 5 finché l'indicazione "– SSM –" viene visualizzata sul display.

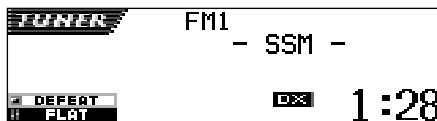

Le stazioni FM locali con i segnali più forti vengono ricercate e memorizzate automaticamente nel numero di banda selezionato (FM1, FM2 o FM3). Tali stazioni sono preimpostate i pulsanti numerici: dal N° 1 (frequenza più bassa) al N° 6 (frequenza più elevata).

Una volta ultimata la fase di preimpostazione automatica, ci si sintonizza automaticamente sulla stazione memorizzata il pulsante N° 1.

## Preimpostazione manuale

Si possono preimpostare manualmente fino a 6 stazioni per ogni banda (FM1, FM2, FM3 e AM).

Es.: Memorizzazione di stazione FM di 92,5 MHz il pulsante di preimpostazione 1 della banda FM1.

### 1 Selezionare il numero di banda (FM1 – 3, AM) sulla quale si vogliono memorizzare le stazioni (nel nostro esempio, FM1).



- 1 Premere più volte SRC (sorgente) per selezionare il sintonizzatore.
- 2 Premere e tenere premuto SRC per più di 1 secondo.
- 3 Premere di nuovo SRC entro circa 5 secondi. Ogniquale volta si preme il pulsante, la banda si modifica.

### 2 Sintonizzarsi sulla stazione (nel nostro esempio di 92,5 MHz).

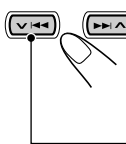

Premere ►► ▲ per sintonizzarsi su stazioni con frequenza maggiore.

Premere ▼ ◄◄ per sintonizzarsi su stazioni con frequenza minore.

### 3 Tenere premuto il pulsante numerico (nel nostro esempio, 1) per almeno 2 secondi.



Il numero preimpostato selezionato lampeggia brevemente.

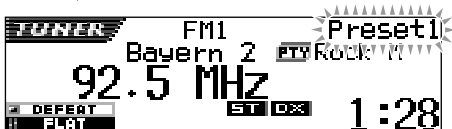

### 4 Per memorizzare altre stazione con numeri preimpostati ripetere la procedura suddetta.

#### Note:

- Impostando una nuova stazione su un determinato numero si cancella la stazione impostata in precedenza.
- Le stazioni preimpostate vengono cancellate nel caso in cui il circuito della memoria resti senza alimentazione (ad esempio, quando si cambia la batteria). In tal caso, è necessario reimpostare la stazione.

## Sintonizzazione su una stazione preimpostata

Sintonizzarsi su una stazione preimpostata è facilissimo. Ovviamente, è necessario aver prima impostato le stazioni. In caso negativo, vedere "Memorizzazione di stazioni" a pagine 12 e 13.

### Selezione diretta di una stazione preimpostata

#### 1 Selezionare la banda (FM1 – 3, AM).

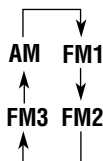

- 1 Premere più volte SRC (sorgente) per selezionare il sintonizzatore.
- 2 Premere e tenere premuto SRC per più di 1 secondo. L'indicazione della banda inizia a lampeggiare sul display.
- 3 Entro circa 5 secondi (mentre l'indicazione della banda lampeggia), premere di nuovo SRC. Ogniquale volta si preme il pulsante, la banda si modifica.

#### 2 Selezionare il numero (1 – 6) per la stazione preimpostata desiderata.





## Selezione di una stazione preimpostata tramite l'elenco delle stazioni preimpostate

Qualora non si ricordi quali stazioni sono state preimpostate in corrispondenza di quali pulsanti numerici, è possibile controllare l'elenco delle stazioni preimpostate, quindi selezionare la stazione desiderata.

### 1 Selezionare la banda (FM1 – 3, AM).

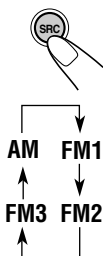

- 1 Premere più volte SRC (sorgente) per selezionare il sintonizzatore.
- 2 Premere e tenere premuto SRC per più di 1 secondo.
- 3 Premere di nuovo SRC entro circa 5 secondi. Ogniqualvolta si preme il pulsante, la banda si modifica.

### 2 Premere e tenere premuto ▲ (alto) o ▼ (basso) finché l'elenco delle stazioni preimpostate per la banda corrente (FM1, FM2, FM3 o AM) viene visualizzato sul display.

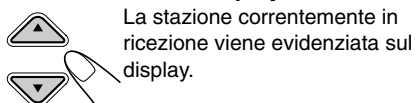

La stazione correntemente in ricezione viene evidenziata sul display.

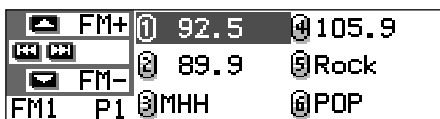

#### Note:

- Se uno degli elenchi di stazioni preimpostate della banda FM (FM1, FM2 o FM3) è visualizzato sul display, per visualizzare gli altri elenchi premere ▲ (alto) o ▼ (basso).
- Se una stazione preimpostata è una stazione FM RDS dotata di segnale PS, verrà visualizzato il nome PS anziché la frequenza della stazione.

### 3 Selezionare il numero (1 – 6) per la stazione preimpostata desiderata.

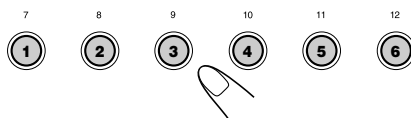

## Modifica della configurazione del display

Per modificare le informazioni visualizzate sul display, premere DISP (D).



Ogniqualvolta si preme il pulsante, la configurazione del display si modifica come segue:

#### • Configurazione iniziale del display:

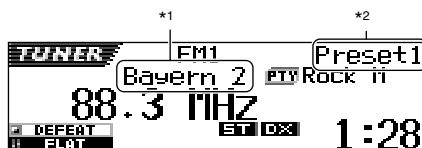

#### • Il nome della stazione che trasmette il programma (PS) è evidenziato:

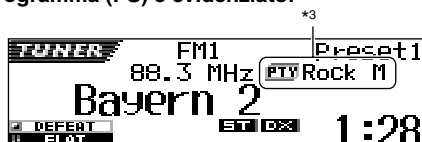

\*1 Per le stazioni AM o FM non RDS viene sempre visualizzata l'indicazione "No Name" (vedere le pagine seguenti).

\*2 Viene visualizzato solo quando viene selezionata una stazione preimpostata.

\*3 Il codice PTY viene visualizzato solo durante la ricezione di stazioni RDS.



## Funzioni possibili con RDS

La funzione RDS (sistema dati radio) consente alle stazioni FM d'inviare un segnale supplementare assieme ai normali segnali, ad esempio il rispettivo nome e informazioni sul tipo di programma trasmesso (sport, musica ecc). Un altro vantaggio della funzione RDS è "Enhanced Other Networks". Utilizzando i dati Enhanced Other Networks inviati da una stazione, è possibile sintonizzare una stazione diversa di un'emittente che sta trasmettendo il programma preferito o il notiziario sul traffico durante l'ascolto d'un altro programma o d'una sorgente diversa, ad esempio una CD.

Tramite i dati RDS, l'apparecchio espleta diverse funzioni:

- Individuazione automatica dello stesso programma (Network-Tracking Reception)
- Ricezione in standby di notiziari sul traffico (TA) o del programma preferito
- Ricerca per tipo di programma (PTY)
- Ricerca programma
- Altre funzioni

### Individuazione automatica dello stesso programma (Network-Tracking Reception)

Mentre si percorre una zona con una buona ricezione FM, il sintonizzatore incorporato nell'apparecchio si sintonizza automaticamente su un'altra stazione RDS che sta trasmettendo lo stesso programma con un segnale migliore, consentendo di proseguire l'ascolto dello stesso programma nelle migliori condizioni di ricezione, indipendentemente dal punto in cui ci si trova. (Vedere l'illustrazione a pagina 21). Per poter funzionare correttamente la Network-Tracking Reception utilizza due tipi di dati RDS: PI (per l'identificazione del programma) e AF (per la frequenza alternativa).

Se questi dati inviati dalla stazione RDS d'ascolto non vengono ricevuti correttamente, la Network-Tracking Reception non funziona.

### Per utilizzare la funzione Network-Tracking Reception

È possibile selezionare diverse modalità di ricezione con ricerca automatica dei canali in modo da ottimizzare l'ascolto dello stesso programma.

Di fabbrica, viene selezionata la modalità "AF".

- **AF:** È attiva la funzione Network-Tracking Reception senza regionalizzazione. Con questa impostazione, nel momento in cui il segnale della stazione selezionata peggiora, l'unità commuta su un'altra stazione della stessa emittente. (In questa modalità, il programma può essere diverso da quello ricevuto al momento). Si accende la spia AF.
- **AF Reg:** È attiva la funzione Network-Tracking Reception con regionalizzazione inclusa. Con questa impostazione, nel momento in cui il segnale dalla stazione selezionata peggiora, l'unità commuta su un'altra stazione della stessa emittente che sta trasmettendo lo stesso programma. Si accende la spia REG.
- **Off:** La funzione Network-Tracking Reception è disattivata. Non si accendono né la spia AF né la spia REG.

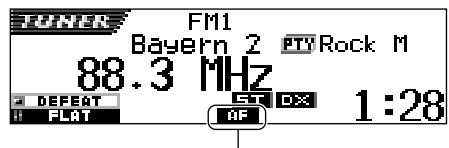

Si accende la spia AF o la spia REG.

#### Nota:

Se è collegato un sintonizzatore DAB è attiva la ricezione alternativa (per servizi DAB), si attiva ("AF") automaticamente anche la Network-Tracking Reception. Ovviamente, se non si disattiva la ricezione alternativa, non è possibile disattivare la Network-Tracking Reception. (Vedere la pagina 69).



- 1** Premere e tenere premuto SEL (seleziona) per più di due secondi per visualizzare un componente PSM sul display (PSM: vedere le pagine 47 e 48).



- 2** Premere il pulsante numerico 4 per selezionare “TUNER”—Categoria Tuner delle impostazioni PSM. La schermata di impostazione “PTY Stnby” (standby) viene visualizzata sul display.

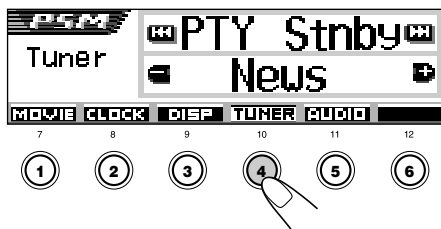

- 3** Selezionare “AF-Regn’1” (frequenza alternativa/ricezione regionalizzazione).



- 4** Selezionare la modalità desiderata —“AF,” “AF Reg” o “Off”.

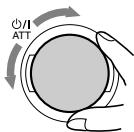

- 5** Terminare l’impostazione.



## Ricezione in TA Standby

La ricezione in TA Standby consente la commutazione temporanea dell’unità sul notiziario del traffico (TA: Traffic Announcement) dalla sorgente attuale (altra stazione FM, CD o altri componenti collegati).

- La ricezione in TA Standby non funziona durante l’ascolto di stazioni AM.



Premere T/P per attivare la ricezione TA Standby. Ogniqualvolta si preme il pulsante, la funzione viene alternatamente attivata o disattivata.

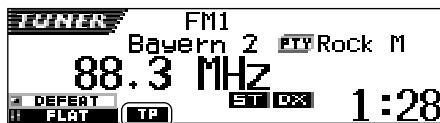

Viene visualizzata la spia TP (si accende o lampeggia)

- Se il sintonizzatore DAB è collegato, anche la ricezione in standby di notiziari flash di informazione sul traffico (fare riferimento a pagina 66) viene alternatamente attivata o disattivata.

■ Se la sorgente corrente è FM, la spia TP si accende o lampeggia.

- Se la spia TP si accende, significa che la ricezione TA Standby è attiva. Se una stazione comincia a trasmettere un annuncio sul traffico, sul display appare “Traffic Flash”: l’unità si sintonizza automaticamente su tale stazione. Il volume si porta al livello TA memorizzato (vedere pagina 20) e viene trasmesso l’annuncio sul traffico.
- Se la spia TP lampeggia, significa che la ricezione TA Standby non è ancora attiva in quanto la stazione ricevuta non utilizza i segnali richiesti dalla ricezione TA Standby. Per attivare la ricezione TA Standby, occorre sintonizzarsi su un’altra stazione che utilizza tali segnali. Premere ►►, ▲ o ▼, ◀◀ per ricercare la stazione richiest. Se ci si sintonizza su una stazione che utilizza questi segnali, la spia TP smette di lampeggiare e resta acceso in modo permanente. A questo punto la ricezione TA Standby è attiva.



■ **Se la sorgente corrente non è FM**, la spia TP si accende.

Se una stazione comincia a trasmettere un annuncio sul traffico, sul display appare "Traffic Flash": l'unità cambia automaticamente sorgente e si sintonizza su tale stazione.

### 3 Selezionare uno dei 29 codici PTY. (Vedere pagina 21).

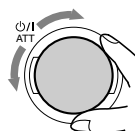

Il nome del codice selezionato appare sul display e viene memorizzato.

## Ricezione in PTY Standby

La ricezione in PTY Standby consente la commutazione temporanea dell'unità sul programma preferito (PTY: tipo di programma) da qualsiasi sorgente eccetto le stazioni AM.

### Per selezionare il codice PTY preferito per la ricezione in PTY Standby

Al momento della spedizione, la ricezione in PTY Standby è stata impostata per la ricerca di "News".

È possibile selezionare il tipo di programma preferito per la ricezione in PTY Standby.

### 4 Terminare l'impostazione.



### Per impostare la ricezione in PTY Standby

Se il sintonizzatore DAB è collegato, le seguenti operazioni consentiranno di impostare la ricezione in PTY Standby sia per il sintonizzatore FM che per il sintonizzatore DAB (vedere pagina 69).

1 Premere MODE (M) durante l'ascolto di una trasmissione FM stereo.



L'indicazione "Mode" viene visualizzata sul display e i pulsanti numerici iniziano a lampeggiare.

**1 Premere e tenere premuto SEL (seleziona) per più di due secondi per visualizzare un componente PSM sul display (PSM: vedere le pagine 47 e 48).**



**2 Premere il pulsante numerico 4 per selezionare "TUNER"—Categoria Tuner delle impostazioni PSM.**

La schermata di impostazione "PTY Stnby" (standby) viene visualizzata sul display.

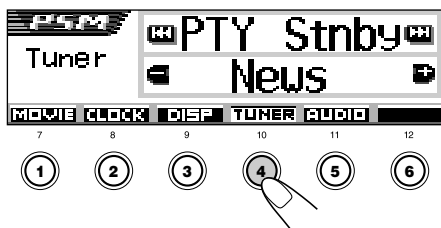



- 2 Premere più volte il pulsante numerico 3 per attivare la ricezione in PTY Standby mentre l'indicazione "Mode" è ancora visualizzato sul display. Ogniqualevolta si preme il pulsante, la ricezione in PTY Standby viene alternatamente attivata e disattivata.



Es.: Il codice PTY correntemente selezionato per la ricezione in PTY Standby è "News"

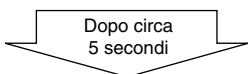

Sul display viene di nuovo visualizzata l'indicazione della sorgente.

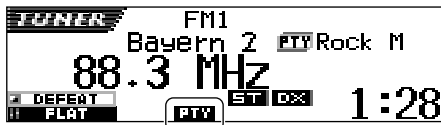

Viene visualizzata la spia PTY (si accende o lampeggia)

- La spia PTY si accende o lampeggia.
- Se la spia PTY si accende, significa che la ricezione PTY Standby è attiva. Se una stazione comincia a trasmettere il programma PTY selezionato, l'unità si sintonizza automaticamente su di essa.
  - Se la spia PTY lampeggia, significa che la ricezione PTY Standby non è ancora attiva in quanto la stazione ricevuta non utilizza i segnali richiesti dalla ricezione PTY Standby. Per attivare la ricezione PTY Standby, occorre sintonizzarsi su un'altra stazione che utilizza tali segnali. Premere ►►, ▲ o ▼, ◀◀ per ricercare la stazione richiesta. Se ci si sintonizza su una stazione che utilizza questi segnali, la spia PTY smette di lampeggiare e resta acceso in modo permanente. A questo punto la ricezione PTY Standby è attiva.

**Nota:**

Dopo avere attivato la ricezione in PTY Standby, è possibile modificare la sorgente senza annullare la ricezione in PTY Standby. In tal caso la spia PTY smette di lampeggiare (se stava lampeggiando). Se una stazione inizia a trasmettere il programma PTY selezionato, la sorgente viene automaticamente modificata e l'unità viene sintonizzata su tale stazione.

- Se la sorgente viene modificata in AM, la ricezione in PTY Standby viene temporaneamente annullata.
- La ricezione in PTY Standby può essere disattivata soltanto quando è selezionata la banda FM.

**Ricerca del programma preferito**

È possibile ricercare qualsiasi codice PTY. Inoltre, si possono memorizzare 6 tipi di programmi preferiti con i pulsanti numerici. Negli apparecchi nuovi, vengono memorizzati di fabbrica i seguenti 6 tipi di programmi con i pulsanti numerici da 1a a 6.

Per memorizzare i tipi di programmi preferiti, fare riferimento a quanto segue e a pagina 19. Per cercare il programma preferito, vedere la pagina 19.

1	2	3
Pop M	Rock M	Easy M
4	5	6
Classics	Affairs	Varied

**Per memorizzare i tipi di programmi preferiti**

- 1 Tenere premuto T/P per almeno 2 secondi durante l'ascolto di una stazione FM.

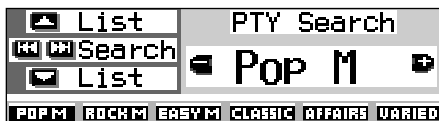

Appare l'ultimo codice PTY selezionato.



## 2 Selezionare uno dei 29 codici PTY. (Vedere pagina 21).

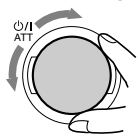

Il nome del codice selezionato appare sul display.

## 3 Tenere premuto il pulsante numerico per almeno 2 secondi: viene memorizzato il codice PTY selezionato nel numero memorizzato desiderato.

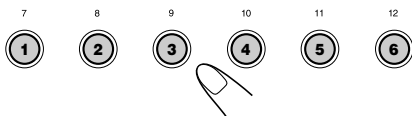

Il numero preimpostato selezionato lampeggia brevemente.

## 4 Per uscire dalla modalità, premere e tenere premuto il pulsante T/P per almeno 2 secondi.



### Per ricercare il tipo di programma preferito

## 1 Tenere premuto T/P per almeno 2 secondi durante l'ascolto di una stazione FM.

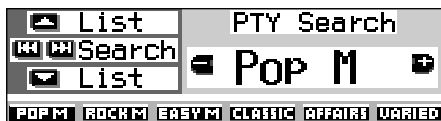

Appare l'ultimo codice PTY selezionato.

## 2 Per selezionare uno dei tipi di programmi preferiti

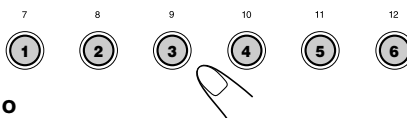

### Per selezionare uno dei 29 codici PTY

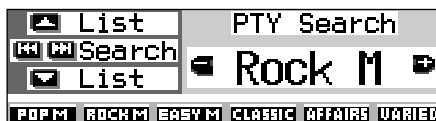
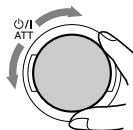

Es. Quando si seleziona "Rock M"

**Utilizzo del pulsante ▲ (alto) o ▼ (basso)**  
Premendo il pulsante ▲ (alto) o ▼ (basso), è possibile visualizzare l'elenco dei codici PTY preimpostati e tutti i 29 codici PTY (sei codici PTY alla volta). Prima viene visualizzato l'elenco dei codici PTY memorizzati, quindi vengono visualizzati in sequenza tutti i 29 codici PTY (sei codici PTY alla volta). Per selezionare il codice PTY desiderato nell'elenco correntemente visualizzato sul display, premere il pulsante numerico corrispondente.

## 3 Avviare la ricerca PTY per il programma preferito.



- Se una stazione sta trasmettendo un programma con il codice PTY selezionato, l'apparecchio si sintonizza su tale stazione.
- Se nessuna stazione sta trasmettendo un programma con il codice PTY selezionato, l'apparecchio resta sintonizzato sulla stazione corrente.

### Nota:

In alcune zone, la ricerca PTY non funziona correttamente.



## Altre interessanti regolazioni e funzioni RDS

### Selezione automatica della stazione con i pulsanti numerici

In genere, quando si preme il pulsante numerico, ci si sintonizza sulla stazione memorizzata.

Se, però, la stazione memorizzata è una RDS, si verifica una situazione diversa. Se i segnali provenienti dalla stazione memorizzata non sono sufficienti a garantire una buona ricezione, l'apparecchio, tramite i dati AF, si sintonizza su un'altra frequenza che sta trasmettendo lo stesso programma della stazione memorizzata originale. (Ricerca Programma)

- L'apparecchio impiega un po' di tempo per sintonizzarsi su un'altra stazione tramite la funzione di ricerca programmi.

**Per attivare la ricerca del programma,** procedere come segue.

- Fare anche riferimento a "Modifica delle impostazioni generali (PSM)" alle pagine 46.

- 1 Premere e tenere premuto SEL (seleziona) per più di due secondi per visualizzare un componente PSM sul display.
- 2 Premere il pulsante numerico 4 per selezionare "TUNER"—Categoria Tuner delle impostazioni PSM.
- 3 Premere ►► ▲ o ▼ ◀◀ per selezionare "P(Programma)-Search".
- 4 Ruotare il selettore di comando in senso orario per selezionare "On".  
A questo punto si attiva la ricerca del programma.
- 5 Premere SEL (seleziona) per terminare l'impostazione.

**Per annullare la ricerca del programma,** ripetere la stessa procedura e selezionare "Off" al punto 4 agendo sul selettore di comando in senso antiorario.

### Impostazione del volume per la ricezione di notiziari sul traffico (TA)

È possibile memorizzare il volume per la ricezione in standby di notiziari sul traffico (TA). Quando si riceve un notiziario sul traffico, il volume si porta automaticamente sul livello memorizzato.

- Fare anche riferimento a "Modifica delle impostazioni generali (PSM)" alle pagine 46.

- 1 Premere e tenere premuto SEL (seleziona) per più di due secondi per visualizzare un componente PSM sul display.
- 2 Premere il pulsante numerico 4 per selezionare "TUNER"—Categoria Tuner delle impostazioni PSM.
- 3 Premere ►► ▲ o ▼ ◀◀ per selezionare "TA Volume".
- 4 Ruotare il selettore di comando al volume desiderato.  
È possibile impostarlo nell'intervallo compreso tra "Volume 0" e "Volume 50".
- 5 Premere SEL (seleziona) per terminare l'impostazione.

### Regolazione automatica dell'ora

L'orologio incorporato nell'apparecchio viene impostato di fabbrica per regolarsi automaticamente con i dati CT (orario) del segnale RDS.

Se si vuole disabilitare la regolazione automatica dell'ora, procedere nel modo seguente.

- Fare anche riferimento a "Modifica delle impostazioni generali (PSM)" alle pagine 46.

- 1 Premere e tenere premuto SEL (seleziona) per più di due secondi per visualizzare un componente PSM sul display.
- 2 Premere il pulsante numerico 2 per selezionare "CLOCK"—Categoria Clock delle impostazioni PSM.
- 3 Premere ►► ▲ o ▼ ◀◀ per selezionare "Auto Adj" (regolazione).
- 4 Ruotare il selettore di comando in senso antiorario per selezionare "Off".  
A questo punto la regolazione automatica dell'ora è disabilitata.
- 5 Premere SEL (seleziona) per terminare l'impostazione.

**Per riattivare la regolazione dell'orologio,** ripetere la procedura suindicata, ma selezionare "On" al punto 4 agendo sul selettore di comando in senso orario.

#### **Nota:**

*Occorre restare sintonizzati per almeno 2 minuti dopo aver impostato "Auto Adj" su "On". Diversamente l'orologio non riuscirebbe a regolarsi (in quanto l'unità ha bisogno di 2 minuti per acquisire i dati CT nel segnale RDS).*



## Codici PTY

News:	Notizie	Social:	Programmi su attività sociali
Affairs:	Programma di attualità con notizie ed affari	Religion:	Programmi che trattano dei vari aspetti delle credenze e della fede, della natura dell'esistenza e dell'etica
Info:	Programmi che forniscono idee e suggerimenti su una grande varietà di argomenti	Phone In:	Programmi nei quali gli ascoltatori possono esprimere le proprie opinioni, sia per telefono, sia in un ambiente pubblico
Sport:	Programmi sportivi	Travel:	Programmi su destinazioni per viaggi, tour organizzati, idee e opportunità di viaggio
Educate:	Programmi educativi	Leisure:	Programmi dedicati ad attività ricreative quali il giardinaggio, la cucina, la pesca, ecc.
Drama:	Sceneggiati radiofonici	Jazz:	Musica jazz
Culture:	Programmi di cultura nazionale o regionale	Country:	Musica "country"
Science:	Programmi di scienze naturali e tecnologia	Nation M:	Musica popolare contemporanea di un altro paese o regione, nella lingua di quel paese
Varied:	Altri programmi come commedie o cerimonie	Oldies:	Musica pop di tipo "classico"
Pop M:	Musica pop	Folk M:	Musica folk
Rock M:	Musica rock	Document:	Programmi dedicati ad argomenti del momento, presentati sotto forma di inchieste, o simili
Easy M:	Musica di facile ascolto		
Light M:	Musica leggera		
Classics:	Musica classica		
Other M:	Altra musica		
Weather:	Programmi meteorologici		
Finance:	Programmi dedicati al commercio, agli affari, alla Borsa, ecc.		
Children:	Programmi di intrattenimento per i bambini		

**Lo stesso programma può essere ricevuto su diverse frequenze.**

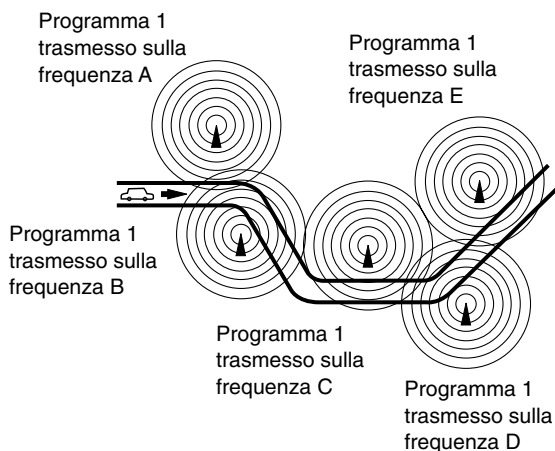



# FUNZIONI CD

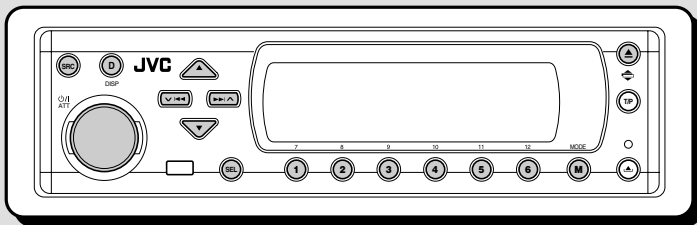

Questa unità è stata studiata per riprodurre CD, CD-R (masterizzabili), CD-RW (riscrivibili), e CD Text.

- L'unità è inoltre compatibile con dischi MP3 e WMA. Per ulteriori informazioni su tali formati, vedere "Guida all'MP3/WMA" (libretto separato).

## Informazioni sui dischi MP3 e WMA

Le "tracce" (nel presente manuale viene utilizzato il termine "traccia", non il termine "file" per indicare i file MP3 o WMA) in formato MP3 e WMA (Windows Media® Audio) vengono memorizzate in "cartelle". Durante la registrazione, le tracce e le cartelle possono essere organizzate in modo simile all'organizzazione dei file e delle cartelle di dati informatici. La cartella principale "Root" è simile alla radice di un albero. Dalla cartella principale è possibile collegare e accedere a tutte le tracce e cartelle.

ITALIANO

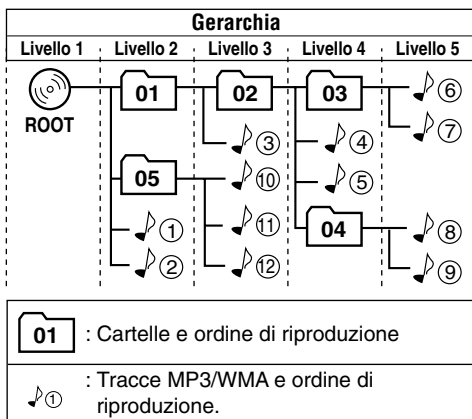

## Riproduzione di un disco

### 1 Aprire il pannello di comando.

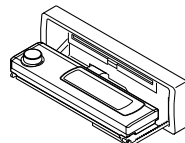

### 2 Inserire un disco nel vano di caricamento.

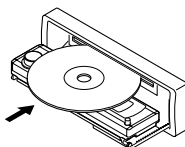

L'unità trascina il disco, il pannello di comando rientra nella posizione precedente (vedere pagina 52) e la riproduzione viene avviata automaticamente.

La riproduzione delle tracce si ripeterà fino all'interruzione della riproduzione.

#### Note:

- I dischi MP3 e WMA richiedono un tempo di lettura maggiore che varia a seconda della complessità della configurazione delle tracce e delle cartelle.
- Per ulteriori informazioni sui dischi riproducibili e altre informazioni correlate, vedere pagina 74.

### Per interrompere l'ascolto ed espellere il disco

Premere ▲.

La riproduzione si interrompe, il pannello di comando si sposta verso il basso e il disco viene automaticamente espulso dal vano di caricamento.

Se la sorgente viene modificata, la riproduzione del disco si interrompe ma il disco non viene espulso.

- Microsoft e Windows Media sono marchi registrati o marchi di fabbrica di Microsoft Corporation negli Stati Uniti e/o in altri paesi.



• **Indicazioni sul display quando viene inserito un CD audio o un CD Text:**

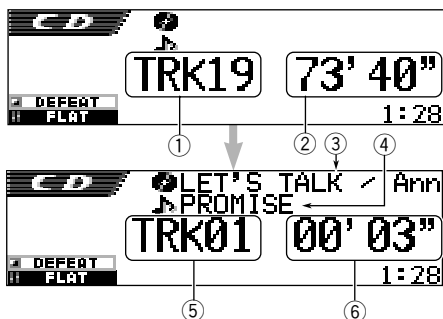

- ① Numero totale di tracce
- ② Tempo di riproduzione totale del disco
- ③ Titolo/esecutore del disco (se il titolo non è stato registrato o assegnato\* verrà visualizzata l'indicazione "No Name").
- ④ Titolo della traccia (se il titolo non è stato registrato verrà visualizzata l'indicazione "No Name").
- ⑤ Numero traccia corrente
- ⑥ Tempo di riproduzione trascorso della traccia corrente

\* Se a un CD audio è stato assegnato un nome (vedere pagina 51), tale nome verrà visualizzato sul display.

• **Indicazioni sul display quando viene inserito un disco MP3 o WMA**

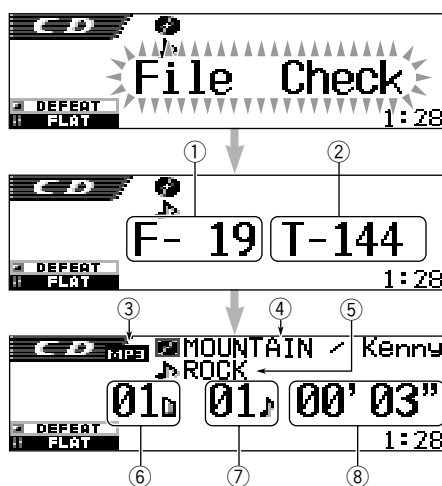

- ① Numero totale di cartelle
- ② Numero totale di tracce
- ③ Tipo di disco: MP3 o WMA
- ④ Nome/esecutore dell'album (o nome della cartella) quando "Tag" è impostato su "Off" (vedere pagina 49) o quando non è stata registrata alcuna tag).
- ⑤ Titolo della traccia (o titolo della traccia) quando "Tag" è impostato su "Off" (vedere pagina 49) o quando non è stata registrata alcuna tag).
- ⑥ Numero cartella corrente
- ⑦ Numero traccia corrente
- ⑧ Tempo di riproduzione trascorso della traccia corrente

**Note:**

- Quando un disco è già presente nel vano di caricamento e viene selezionata la sorgente "CD", la riproduzione del disco viene avviata automaticamente.
- L'unità non è in grado di leggere o riprodurre tracce MP3 senza estensione <mp3> o tracce WMA senza estensione <wma>.
- Se il disco viene inserito capovolto, verrà automaticamente espulso.
- Se la sorgente viene modificata, la riproduzione si interrompe (senza espulsione del disco). Quando viene nuovamente selezionata la sorgente "CD", la riproduzione del disco ricomincia dal punto in cui era stata precedentemente interrotta.

**Per riportare il pannello di comando nella posizione precedente,** premere di nuovo

- Se il vano di caricamento viene lasciato aperto per circa 1 minuto (se "Beep" è impostato su "On") l'unità emette un segnale acustico; vedere pagina 49) il pannello di comando viene automaticamente riportato nella posizione precedente.

Prestare attenzione affinché le dita o il disco non rimangano incastrate tra il pannello di comando e l'unità.

**Nota:**

Se il disco espulso non viene rimosso entro 15 secondi, verrà nuovamente inserito nel vano di caricamento automaticamente per proteggerlo dalla polvere (la riproduzione non verrà avviata).



## Informazioni su ImageLink

Quando una cartella MP3 o WMA contiene un file di immagini <jml> elaborato per mezzo di Image Converter (in dotazione nel CD-ROM) è possibile visualizzare tale immagine sul display mentre le tracce della cartella sono in riproduzione.

- Durante la lettura di un file di immagini <jml>, non vengono emessi suoni e l'immagine predefinita di una tazza di caffè viene visualizzata sul display.

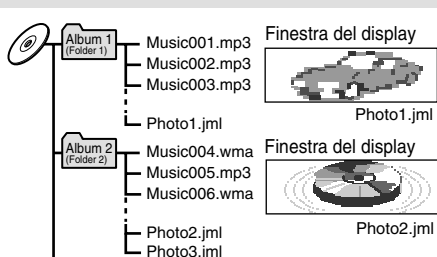

Se una cartella contiene più di un file <jml>, il file <jml> con numero di ordine di riproduzione più recente verrà visualizzato sul display (nell'esempio precedente, l'immagine "Photo2.jml" viene utilizzata per l'album 2).

Per attivare ImageLink, attenersi alla procedura seguente.

- Fare anche riferimento a "Modifica delle impostazioni generali (PSM)" a pagina 46.
- 1 premere e tenere premuto SEL (selezione) per più di due secondi per visualizzare un componente PSM sul display.
  - 2 Premere il pulsante numerico 1 per selezionare "MOVIE"—Categoria Movie delle impostazioni PSM. La schermata di impostazione "Graphics" viene visualizzata sul display.
  - 3 Ruotare il selettore di comando per selezionare "ImageLink".
  - 4 Premere SEL (selezione) per terminare l'impostazione. ImageLink viene attivato quando inizia la riproduzione della cartella successiva.

### Nota:

ImageLink non funzionerà nei seguenti casi:

- Se la cartella MP3/WMA non contiene alcun file <jml>.
- Se la funzione Intro Scan è attiva.
- Se la sorgente selezionata è stata modificata e non è più "CD".
- Se l'unità viene spenta e riaccesa mentre l'immagine della tazza di caffè è visualizzata sul display.

## Individuazione di una particolare porzione di una traccia

### Per fare avanzare o retrocedere rapidamente la traccia

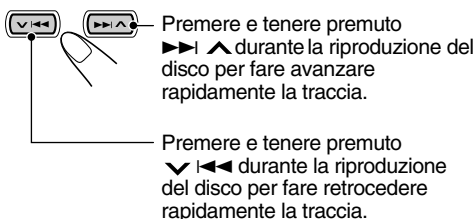

### Nota:

Durante tali operazioni su un disco MP3 o WMA, il suono sarà trasmesso in modo intermittente (anche il tempo di riproduzione trascorso si modifica in modo intermittente sul display).

### Per portarsi sulle tracce successive o precedenti

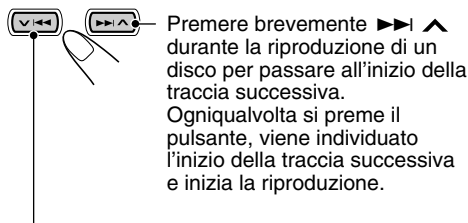

Premere brevemente ▼ ◀◀ durante la riproduzione di un disco per passare all'inizio della traccia corrente. Ogniqualvolta si preme il pulsante, viene individuato l'inizio della traccia precedente e inizia la riproduzione.



# Individuazione di una traccia sul disco

## Per portarsi su una traccia specifica (SOLO per CD e CD Text)

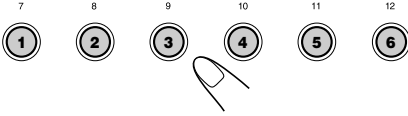

Premere il pulsante numerato che corrisponde al numero di traccia per farne partire la riproduzione.

• Per selezionare un numero di traccia da 1 a 6: Premere brevemente 1 (7) – 6 (12).

• Per selezionare un numero di traccia da 7 – 12: Premere e tenere premuto 1 (7) – 6 (12) per più di un secondo.

## Per spostarsi rapidamente su una traccia

1 Premere MODE (M) durante la riproduzione di un disco. L'indicazione "Mode" viene visualizzata sul display e i pulsanti numerici e i pulsanti ▲ (alto)/▼ (basso) iniziano a lampeggiare.



Durante la riproduzione di un CD audio o un CD Text:

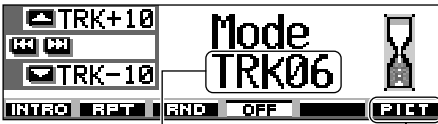

Numero traccia corrente

Per questa funzione vedere pagina 40.

Durante la riproduzione di un disco MP3 o WMA:



Numero cartella corrente

Numero traccia corrente

2 Premere ▲ (alto) o ▼ (basso) mentre l'indicazione "Mode" è ancora visualizzata sul display. La prima volta che si preme ▲ (alto) o ▼ (basso), viene

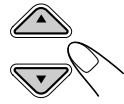

selezionata la traccia successiva o precedente con numero di traccia nella decina superiore o inferiore più vicina alla traccia corrente (es.: 10, 20, 30).

In seguito, ogni volta che viene premuto il pulsante vengono saltate 10 tracce alla volta (vedere "Per spostarsi rapidamente sulla traccia desiderata" di seguito).

• Dopo l'ultima traccia, viene selezionata la prima traccia, e viceversa.

• Durante la riproduzione di un disco MP3 o WMA questa funzione è possibile solo all'interno di una cartella.

## Per spostarsi rapidamente sulla traccia desiderata

• Es. 1: Per selezionare la traccia numero 32 durante la riproduzione della traccia numero 6

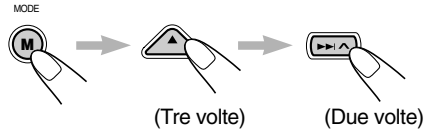

Traccia 6 → 10 → 20 → 30 → 31 → 32

• Es. 2: Per selezionare la traccia numero 8 durante la riproduzione della traccia numero 36

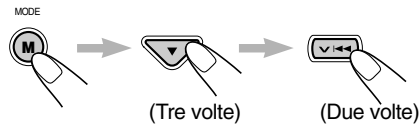

Traccia 36 → 30 → 20 → 10 → 9 → 8



## Individuazione di una cartella sul disco

Le seguenti operazioni sono possibili solo durante la riproduzione di dischi MP3 o WMA.

### Per passare direttamente a una determinata cartella

#### IMPORTANTE:

Per selezionare le cartelle per mezzo dei pulsanti numerici, il nome di ciascuna cartella deve cominciare con un numero a due cifre. (l'operazione può essere eseguita solo in fase di registrazione di un CD-R o CD-RW).

Es.: Se il nome della cartella è "01 ABC"

→ Per andare alla cartella "01 ABC", premere 1.

Se il nome della cartella è "1 ABC", premere 1 non porta ad alcun risultato.

Se il nome della cartella è "12 ABC"

→ Per andare alla cartella "12 ABC", premere e tenere premuto 6 (12).

Per avviare la riproduzione del primo file nella cartella selezionata, premere il pulsante numerico corrispondente al numero della cartella.

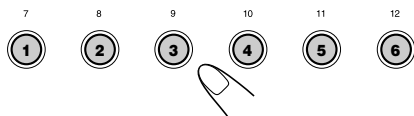

- Per selezionare un numero di cartella da 01 a 06:  
Premere brevemente 1 (7) – 6 (12).
- Per selezionare un numero di cartella da 07 a 12:  
Premere e tenere premuto 1 (7) – 6 (12) per più di un secondo.

#### Note:

- Se la cartella non contiene nessuna traccia MP3 o WMA, la riproduzione non verrà avviata (l'indicazione "No Music" appare sul display). Selezionare un'altra cartella.
- Non è possibile selezionare direttamente una cartella il cui numero è maggiore di 12.

Per selezionare una traccia specifica in una cartella, premere ►► | ^ oppure ▼ | ◀◀ dopo avere selezionato la cartella.

### Per passare alla cartella precedente o successiva

(sullo stesso livello gerarchico o su diversi livelli gerarchici)

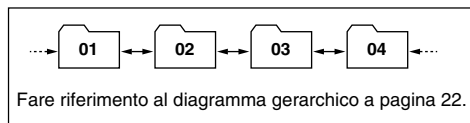

#### Sul pannello di comando:



Premere ▲ (alto) durante la riproduzione di un disco per passare alla cartella successiva. Ogniqualvolta si preme il pulsante, viene individuata la cartella successiva e inizia la riproduzione della prima traccia in tale cartella.

Premere ▼ (basso) durante la riproduzione di un disco per passare alla cartella precedente. Ogniqualvolta si preme il pulsante, viene individuata la cartella precedente e inizia la riproduzione della prima traccia in tale cartella.

#### Dal telecomando:

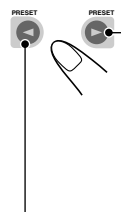

Premere e tenere premuto ► (destra) durante la riproduzione di un disco per passare alla cartella successiva. Ogniqualvolta si preme il pulsante, viene individuata la cartella successiva e inizia la riproduzione della prima traccia in tale cartella.

Premere e tenere premuto ◀ (sinistra) durante la riproduzione di un disco per passare alla cartella precedente. Ogniqualvolta si preme il pulsante, viene individuata la cartella precedente e inizia la riproduzione della prima traccia in tale cartella.

#### Nota:

Se la cartella non contiene alcuna traccia MP3 o WMA, verrà saltata dalla selezione.



## Per passare alla cartella precedente o successiva all'interno di una cartella (sullo stesso livello gerarchico)

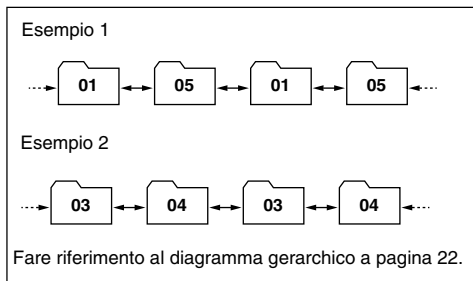

## Per passare alle cartelle sui livelli gerarchici inferiori o superiori

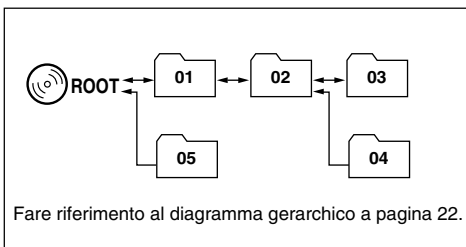

### SOLO dal telecomando:

Premere ► (destra) durante la riproduzione di un disco per passare alla cartella successiva. Ogniqualvolta si preme il pulsante, viene individuata la cartella successiva all'interno della stessa cartella (sullo stesso livello gerarchico) e inizia la riproduzione della prima traccia in tale cartella (se disponibile).

Premere ◀ (sinistra) durante la riproduzione di un disco per passare alla cartella precedente. Ogniqualvolta si preme il pulsante, viene individuata la cartella precedente all'interno della stessa cartella (sullo stesso livello gerarchico) e inizia la riproduzione della prima traccia in tale cartella (se disponibile).

#### **Nota:**

Se la cartella non contiene nessuna traccia MP3 o WMA, la riproduzione non verrà avviata (l'indicazione "No Music" appare sul display). Selezionare un'altra cartella.

### SOLO dal telecomando:

Premere ▲ (alto) durante la riproduzione di un disco per passare alla cartella sul livello gerarchico superiore. Ogniqualvolta si preme il pulsante, viene individuata la cartella sul livello gerarchico superiore e inizia la riproduzione della prima traccia in tale cartella.

Premere ▼ (basso) durante la riproduzione di un disco per passare alla cartella sul livello gerarchico inferiore.

Ogniqualvolta si preme il pulsante, viene individuata la cartella sul livello gerarchico inferiore e inizia la riproduzione della prima traccia in tale cartella (se disponibile).

- Se sul livello gerarchico inferiore o superiore vi è più di una cartella, verrà individuata la cartella con il numero di ordine di riproduzione più recente.

#### **Nota:**

Se la cartella non contiene nessuna traccia MP3 o WMA, la riproduzione non verrà avviata (l'indicazione "No Music" appare sul display). Selezionare un'altra cartella.

## Per ritornare direttamente alla cartella principale (Root), premere R•D sul telecomando. È possibile ritornare direttamente alla cartella principale da qualsiasi cartella.

- Se le tracce sono memorizzate direttamente sul disco senza essere inserite in una cartella, viene avviata la riproduzione delle tracce.



# Selezione cartelle e tracce tramite gli elenchi di nomi

Le seguenti operazioni sono possibili solo durante la riproduzione di dischi MP3 o WMA.

Durante la riproduzione di un disco è possibile visualizzare l'elenco dei nomi delle cartelle e dei nomi delle tracce e quindi selezionare la cartella o la traccia da riprodurre.

## Per selezionare una cartella ed avviare la riproduzione

- 1 Premere e tenere premuto ▲ (alto) o ▼ (basso) in modo che l'elenco dei nomi delle cartelle del disco inserito venga visualizzato sul display.



La cartella correntemente in riproduzione viene evidenziata sul display.



### Note:

- Solo sei nomi alla volta possono essere visualizzati sul display. Per visualizzare gli altri nomi negli elenchi successivi, premere ▲ (alto) o ▼ (basso).
- Se si preme ►►▲ oppure ▼◄◄, l'elenco dei nomi delle tracce della cartella correntemente in riproduzione viene visualizzato sul display. Ogniqualvolta si preme il pulsante, l'elenco dei nomi delle cartelle e l'elenco dei nomi delle tracce si alternano sul display.
- Saranno elencate solo le cartelle contenenti tracce MP3 o WMA.

- 2 Selezionare il numero (1 – 6) corrispondente alla cartella che si desidera riprodurre.

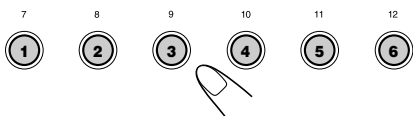

## Per selezionare una traccia ed avviare la riproduzione

- 1 Premere e tenere premuto ▲ (alto) o ▼ (basso) in modo che l'elenco dei nomi delle cartelle del disco inserito venga visualizzato sul display.

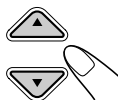

La cartella correntemente in riproduzione viene evidenziata sul display.



- 2 La cartella correntemente in riproduzione viene evidenziata sul display.

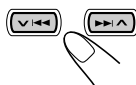

Ogniqualvolta si preme il pulsante, gli elenchi sul display si modificano come segue:

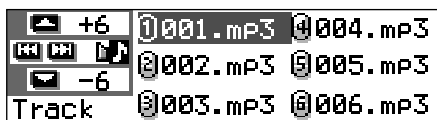

La traccia o la cartella correntemente in riproduzione viene evidenziata sul display.

### Nota:

Solo sei nomi alla volta possono essere visualizzati sul display. Per visualizzare gli altri nomi negli elenchi successivi, premere ▲ (alto) o ▼ (basso).

- 3 Selezionare il numero (1 – 6) corrispondente alla traccia che si desidera riprodurre.

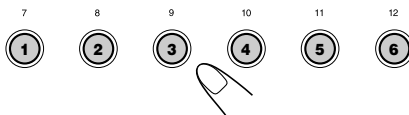



# Selezione delle modalità di riproduzione

## Per riprodurre tracce in modalità casuale (Riproduzione casuale)

L'unità consente la riproduzione casuale delle tracce su un disco (o, per i dischi MP3 e WMA, in una cartella)

- 1 Premere MODE (M) durante la riproduzione di un disco.

L'indicazione "Mode" viene visualizzata sul display e i pulsanti numerici e i pulsanti ▲ (alto)/▼ (basso) iniziano a lampeggiare.



**Durante la riproduzione di un CD audio o un CD Text:**

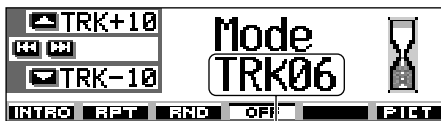

Numero traccia corrente

**Durante la riproduzione di un disco MP3 o WMA:**

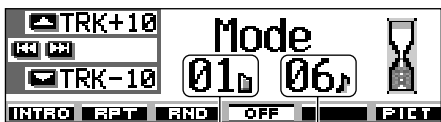

Numero cartella corrente

Numero traccia corrente

- 2 Premere il pulsante numerico 3, mentre l'indicazione "Mode" è ancora visualizzata sul display. Ogniqualvolta si preme il pulsante, la modalità di riproduzione casuale si modifica come segue:

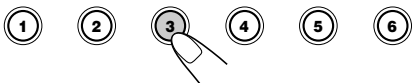
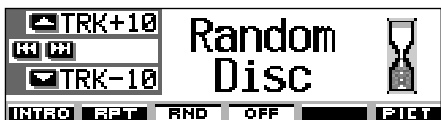

**Per CD audio e CD Text:**

Random Disc ↔ Random Off

**Per dischi MP3 e WMA:**



## Modalità Riproduzione casuale

**Random Folder\*:** Tutte le tracce della cartella corrente, quindi le tracce della cartella successiva e così via.

- Durante la riproduzione, la spia si accende sul display.

**Random Disc:** Tutte le tracce sul disco.

- Durante la riproduzione, la spia si accende sul display.

\* La modalità "Random Folder" può essere utilizzata solo per i dischi MP3 e WMA.

**Per annullare la riproduzione casuale,** premere più volte il pulsante numerico 3 o premere il pulsante numerico 4 al punto 2 per selezionare "Random Off".

## Per ripetere la riproduzione di una traccia (Riproduzione ripetuta)

L'unità consente la riproduzione ripetuta di una traccia (o, per i dischi MP3 e WMA, di una cartella).

- 1 Premere MODE (M) durante la riproduzione di un disco. L'indicazione "Mode" viene visualizzata sul display e i pulsanti numerici e i pulsanti ▲ (alto)/▼ (basso) iniziano a lampeggiare.



- 2 Premere il pulsante numerico 2 mentre l'indicazione "Mode" è ancora visualizzata sul display. Ogniqualvolta si preme il pulsante, la modalità di riproduzione ripetuta si modifica come segue:

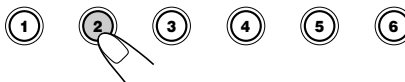



Per CD audio e CD Text:

Repeat Track ↔ Repeat Off

Per dischi MP3 e WMA:



Modalità	Riproduzione ripetuta
----------	-----------------------

**Repeat Track** : Traccia corrente (o specificata).  
 • Durante la riproduzione, la spia si accende sul display.

**Repeat Folder\***: Tutte le tracce della cartella corrente (o specificata).  
 • Durante la riproduzione, la spia si accende sul display.

\* La modalità "Repeat Folder" può essere utilizzata solo per i dischi MP3 e WMA.

Per annullare la riproduzione ripetuta, premere più volte il pulsante numerico 2 o premere il pulsante numerico 4 al punto 2 per selezionare "Repeat Off".

## Per riprodurre solo la prima parte delle tracce (Scansione di inizio)

È possibile riprodurre in sequenza i primi 15 secondi di ogni traccia.

- 1 Premere MODE (M) durante la riproduzione di un disco. L'indicazione "Mode" viene visualizzata sul display e i pulsanti numerici e i pulsanti ▲ (alto)/▼ (basso) iniziano a lampeggiare.



- 2 Premere il pulsante numerico 1, mentre l'indicazione "Mode" è ancora visualizzata sul display. Ogniqualevolta si preme il pulsante, la modalità di scansione di inizio si modifica come segue:

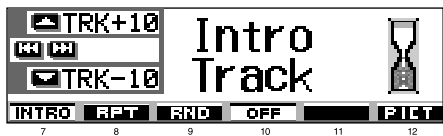

Per CD audio e CD Text:

Intro Track ↔ Intro Off

Per dischi MP3 e WMA:



Modalità	Riproduzione inizio di
----------	------------------------

**Intro Track** : Tutte le tracce sul disco.  
 • Durante la riproduzione, la spia si accende sul display.

**Intro Folder\***: Le prime tracce di tutte le cartelle.  
 • Durante la riproduzione, la spia si accende sul display.

\* La modalità "Intro Folder" può essere utilizzata solo per i dischi MP3 e WMA.

Per annullare la scansione di inizio, premere più volte il pulsante numerico 1 o premere il pulsante numerico 4 al punto 2 per selezionare "Intro Off".

## Blocco dell'espulsione disco

È possibile impedire l'espulsione del disco e bloccare il disco nel vano di caricamento.

Tenere premuto SEL (seleziona) e contemporaneamente premere e tenere premuto ▲ per più di 2 secondi.

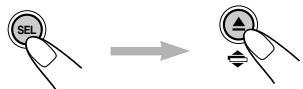

L'indicazione "No Eject" lampeggia sul display per circa 5 secondi, quindi il disco è bloccato e non può essere espulso.

**Per annullare il blocco e sbloccare il disco**  
 Tenere premuto SEL (seleziona) e contemporaneamente premere di nuovo e tenere premuto ▲ per più di 2 secondi. L'indicazione "Eject OK" lampeggia sul display per circa 5 secondi, quindi il disco viene sbloccato.



# Modifica della configurazione del display

Per modificare le informazioni visualizzate sul display, premere DISP (D).



Ogniqualvolta si preme il pulsante, la configurazione del display si modifica come segue:

Durante la riproduzione di un CD audio o un CD Text:

## • Display iniziale



• Il titolo e l'esecutore del disco oppure il nome assegnato al disco vengono evidenziati sul display:



• Il titolo della traccia viene evidenziato:



• L'ora viene evidenziata:



### Note:

\*1 Se al CD audio non è stato assegnato alcun nome, o se nessun titolo ed esecutore del disco sono memorizzati sul CD Text, verrà visualizzata l'indicazione "No Name". Per assegnare un nome a un CD audio, vedere pagina 51.

\*2 Per CD audio: viene visualizzata l'indicazione "No Name". Se nessun titolo di traccia è stato memorizzato per il CD Text, verrà visualizzata l'indicazione "No Name".

Durante la riproduzione di un disco MP3 o WMA:

## • Display iniziale



• Il nome e l'esecutore dell'album vengono evidenziati:



• Il titolo o il nome della traccia viene evidenziato:



• L'ora viene evidenziata:



### Note:

\*1 Se "Tag" è impostato su "Off" (vedere pagina 49), il nome della cartella verrà visualizzato insieme alla spia.

\*2 Se "Tag" è impostato su "Off" (vedere pagina 49), il nome della traccia verrà visualizzato insieme alla spia.

### Indicazioni sul display:

- Se il titolo evidenziato al centro del display non è completamente visibile, è possibile visualizzarlo interamente in scorrimento. Fare riferimento anche a "Per selezionare la modalità di scorrimento—Scroll" a pagina 48.
- Alcuni caratteri e simboli non vengono visualizzati sul display e sono sostituiti da spazi bianchi o da altri simboli.



# OPERAZIONI CON DSP

## Selezione delle modalità DSP

Le modalità DSP (Digital Signal Processor) incorporate nell'unità consentono di creare un campo sonoro più acustico all'interno dell'abitacolo.

### Modalità DSP disponibili:

**THEATER:** Simile all'intenso campo sonoro di un teatro.

**HALL:** Simile al campo sonoro e al coinvolgimento dell'ascoltatore di una grande sala per concerti.

**CLUB:** Simile al potente campo sonoro di una discoteca.

**DOME:** Simile al campo sonoro all'interno di una cupola con soffitti alti.

**STUDIO:** Simile al campo sonoro dal vivo di uno studio di registrazione.

**V. CANCEL:** Riduzione dei suoni vocali (Annullamento della voce). Ideale per la riproduzione di tipo Karaoke.

**DEFEAT:** Annullamento delle modalità DSP.

## 1 Premere SEL (seleziona) una volta per visualizzare la schermata di selezione delle modalità DSP.



L'ultima modalità DSP selezionata viene visualizzata sul display.



- Se il pulsante viene premuto due o più volte, vengono attivate modalità di regolazione del suono diverse.

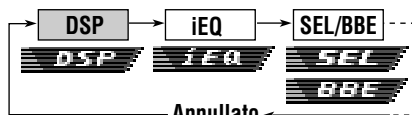

- Per le impostazioni della modalità sonora iEQ, vedere le pagine 35 e 36.
- Per le impostazioni del suono di base SEL/BBE, vedere le pagine 37 e 38.

## 2 Premere il pulsante numerico corrispondente alla modalità DSP elencata sul display che si desidera attivare.

- L'unità è dotata di due schermate di selezione della modalità DSP. Per passare all'altra schermata, premere ▲ (alto) o ▼ (basso).

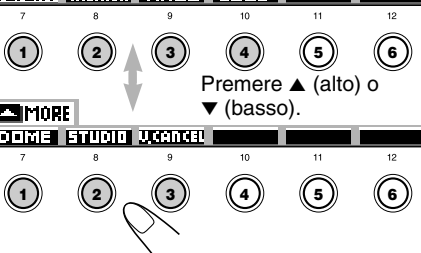

### Nota:

L'efficacia di "V.CANCEL" dipende dalle condizioni di registrazione delle sorgenti. In particolare, la riproduzione delle seguenti sorgenti non consente risultati soddisfacenti.

- Sorgenti monofoniche quali AM e trasmissioni FM mono,
- Sorgenti sonore multiple e
- Sorgenti registrate con duetti, forti echi, cori o solo pochi strumenti.

### 3 Regolare il livello dell'effetto DSP— 1, 2 o 3.

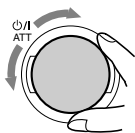

Il livello dell'effetto DSP selezionato è valido per tutte le modalità DSP tranne "V.CANCEL".

- All'aumentare del numero, l'effetto si accentua.



Es. La modalità "Dome" è stata selezionata al punto precedente

**Per annullare le modalità DSP**, selezionare "DEFEAT" al punto **2**.

**Per uscire dalla schermata di selezione delle modalità DSP**, premere più volte SEL (seleziona) o attendere per circa 15 secondi.

### Per effettuare impostazioni più precise per le modalità DSP

È possibile inoltre effettuare impostazioni ancora più precise per ottenere il miglior campo sonoro possibile all'interno dell'abitacolo. Tali impostazioni sono valide per tutte le modalità DSP tranne "V.CANCEL".

#### Impostazioni disponibili:

##### Numero dei diffusori incorporati:

- Selezionare il numero di diffusori presenti nell'abitacolo: "2ch" o "4ch".
- Se nell'abitacolo vi sono quattro diffusori (4ch), selezionare le dimensioni dell'automobile (vedere il punto **5** a pagina 34).

##### Posizione del sedile di ascolto:

Selezionare la posizione del sedile di ascolto dove si desidera posizionare l'immagine sonora.

### 1 Premere SEL (seleziona) una volta per visualizzare la schermata di selezione delle modalità DSP.



Sul display viene visualizzata la modalità DSP correntemente selezionata.



Es. In precedenza è stata selezionata la modalità "Dome".

- Se la modalità DSP non è attiva (è stato selezionato "DEFEAT") non è possibile passare alla fase successiva. Selezionare innanzitutto una modalità DSP.



- 2** Premere il pulsante numerico 6 per accedere alla schermata di precisazione delle impostazioni.

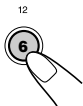

- 3** Selezionare la posizione dei sedili di ascolto.

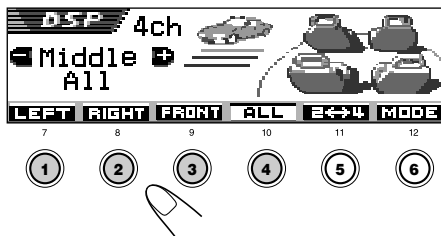

- Premere il **pulsante numerico 1** per selezionare "LEFT" (sedile anteriore sinistro).
- Premere il **pulsante numerico 2** per selezionare "RIGHT" (sedile anteriore destro).
- Premere il **pulsante numerico 3** per selezionare "FRONT" (entrambi i sedili anteriori).
- Premere il **pulsante numerico 4** per selezionare "ALL" (tutti i sedili).

**Nota:**

Se l'affievolimento o la compensazione sono stati impostati in prossimità del limite massimo, potrebbe essere impossibile ottenere l'effetto appropriato.

- 4** Premere il pulsante numerico 5 per impostare il numero di diffusori incorporati.

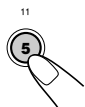

- Selezionare "4ch" se vi sono quattro diffusori e "2ch" se vi sono due diffusori.

**Nota:**

Se è stato selezionato "4ch", i diffusori posteriori vengono utilizzati solo per riprodurre riflessi e riverberi in modo da creare la sensazione di coinvolgimento dell'ascoltatore all'interno dell'abitacolo.

- 5** Se è stato selezionato "4ch", ruotare il selettore di comando per selezionare le dimensioni dell'automobile.

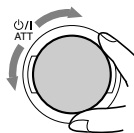

Ruotando il selettore, le dimensioni dell'automobile si modificheranno come segue:

**Compact** ↔ **Middle** ↔ **Large**

- **Compact:** Selezionare questa opzione se la distanza dai diffusori posteriori alla posizione del sedile di ascolto è inferiore a quella dai diffusori anteriori.
- **Middle:** Selezionare questa opzione se la distanza dai diffusori posteriori alla posizione del sedile di ascolto è simile a quella dai diffusori anteriori.
- **Large:** Selezionare questa opzione se la distanza dai diffusori posteriori alla posizione del sedile di ascolto è superiore a quella dai diffusori anteriori.

**Nota:**

Se è stato selezionato "2ch" al punto precedente, non è possibile selezionare le dimensioni dell'automobile.

**Per ritornare alla schermata di selezione delle modalità DSP, premere il pulsante numerico 6.**

**Per uscire dalla schermata di selezione delle modalità DSP, premere più volte SEL (selezione) o attendere per circa 15 secondi.**



## Selezione delle modalità sonore predefinite (iEQ: equalizzatore intelligente)

È possibile selezionare una modalità sonora predefinita (iEQ: equalizzatore intelligente) adeguata al genere musicale.

### Modalità sonore disponibili:

- H. ROCK (Hard Rock)
- R & B (Rhythm e Blues)
- POP (Musica pop)
- JAZZ (Jazz)
- DANCE (Musica dance)
- Country (Musica country)
- REGGAE (Reggae)
- CLASSIC (Musica classica)
- USER 1, USER 2, USER 3
- FLAT (Nessuna modalità sonora)

## 2 Premere il pulsante numerico corrispondente alla modalità sonora elencata sul display che si desidera attivare.

- L'unità è dotata di due schermate di selezione della modalità sonora. Per passare all'altra schermata, premere ▲ (alto) o ▼ (basso).

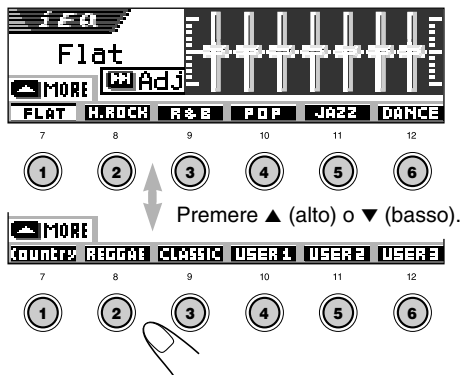

## 1 Premere SEL (selezione) due volte per visualizzare la schermata di selezione delle modalità sonore.



Viene attivata l'ultima modalità sonora selezionata.



- Se il pulsante viene premuto più di due volte, vengono attivate modalità di regolazione del suono diverse.

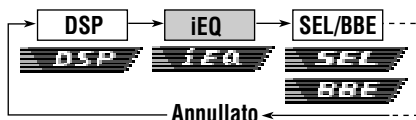

Per annullare le modalità sonora, selezionare "FLAT" al punto 2.

Per uscire dalla schermata di selezione della modalità sonora, premere più volte SEL (selezione) o attendere per circa 15 secondi.

### Note:

- Per ulteriori informazioni sulle impostazioni predefinite di ciascuna modalità sonora, vedere pagina 71.
- Se "V.CANCEL" è selezionato per la modalità DSP, non è possibile modificare le modalità sonore.

- Per le impostazioni delle modalità DSP, vedere le pagine 32 a 34.
- Per le impostazioni del suono di base SEL/BBE, vedere le pagine 37 e 38.



## Memorizzazione di modalità sonore personalizzate

È possibile regolare le modalità sonore in base alle proprie preferenze e memorizzare tali regolazioni (USER 1, USER 2 e USER 3).

### 1 Premere SEL (selezione) due volte per visualizzare la schermata di selezione delle modalità sonore.



Viene attivata l'ultima modalità sonora selezionata.

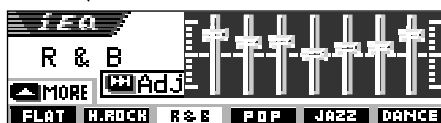

Es. La modalità "R & B" è stata selezionata in precedenza

### 2 Premere il pulsante numerico corrispondente alla modalità sonora elencata sul display che si desidera attivare.

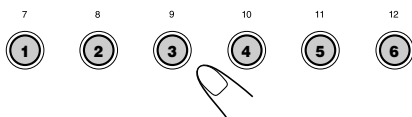

- L'unità è dotata di due schermate di selezione della modalità sonora. Per passare all'altra schermata, premere ▲ (alto) o ▼ (basso).

### 3 Attivare la modalità di regolazione del suono.

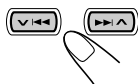

La seguente schermata di impostazione viene visualizzata sul display.

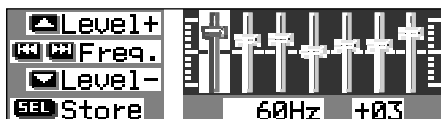

### 4 Effettuare le regolazioni desiderate.

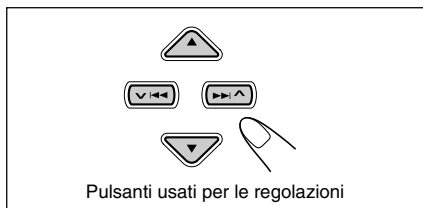

- 1) Premere ►► | ▲ o ▼ | ◀◀ per selezionare la banda di frequenza— 60Hz, 150Hz, 400Hz, 1kHz, 2,4kHz, 6kHz, 12kHz.
- 2) Premere ▲ (alto) o ▼ (basso) per regolare il livello della banda selezionata all'interno della gamma compresa tra -05 a +05.
- 3) Ripetere le fasi 1) e 2) per regolare le altre bande di frequenza.

### 5 Memorizzare la regolazione effettuata.



Verrà visualizzato un messaggio con la richiesta di confermare la memorizzazione della regolazione.

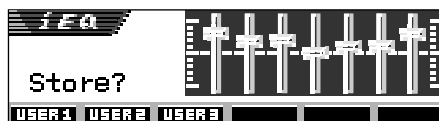

Per annullare la regolazione, premere DISP (D).

- La regolazione effettuata sarà attiva finché non verrà selezionata un'altra modalità sonora.

### 6 Premere il pulsante numerico 1, 2 o 3 per selezionare la modalità sonora personalizzata (USER 1, USER 2 o USER 3) da modificare.

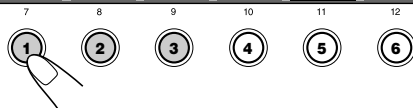
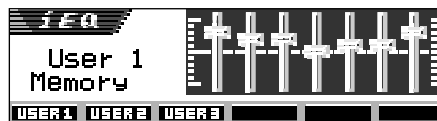

Es. È stato selezionato "USER 1".



## Impostazioni del suono di base

## 2 Regolare il livello.

È possibile impostare la compensazione dell'uscita dei diffusori, il livello di uscita del subwoofer e il livello di ingresso di ciascuna sorgente.

- La seguente procedura deve essere effettuata entro un determinato limite di tempo. Se l'impostazione viene annullata prima della fine della procedura, riprendere dal punto 1.

### 1 Premere più volte SEL (selezione) per visualizzare una delle schermate di impostazione del suono di base (SEL).



Ogniqualevolta si preme il pulsante, gli elementi regolabili si modificano come segue:



- Per le impostazioni delle modalità DSP, vedere le pagine 32 a 34.
- Per le impostazioni della modalità sonora iEQ, vedere le pagine 35 e 36.

Simbolo	Funzione:	Gamma
Fad	Per regolare la compensazione dei diffusori anteriori e posteriori.	R06 (solo posteriori) F06 (solo anteriori)
Bal	Per regolare la compensazione dei diffusori di destra e di sinistra.	L06 (solo sinistra) R06 (solo destra)
Sub Out	Per regolare il livello di uscita del subwoofer e il livello della frequenza massima.	00 (min.)   08 (max.) Low/Mid/High
BBE	Per ottenere suoni naturali.	BBE Off, BBE 1, BBE 2, BBE 3
Vol Adj	Per regolare e memorizzare il livello di ingresso di ciascuna sorgente.	-05 (min.)   +05 (max.)

**Per regolare l'affievolimento e la compensazione—Fad, Bal:**  
Queste due regolazioni devono essere effettuate contemporaneamente.

- Se vi sono due diffusori, impostare il livello dell'affievolimento su "00".

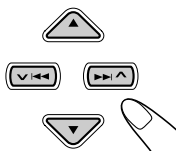

- Premere ▲ (alto) o ▼ (basso) per regolare l'affievolimento.
- Premere ►► ▲ o ▼ ◀◀ per regolare la compensazione.



### Per regolare l'uscita del subwoofer —Sub Out:

Attivo solo quando è collegato un subwoofer.

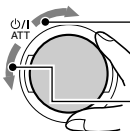

- Per aumentare il livello.
- Per ridurre il livello.



È inoltre possibile impostare il livello della frequenza massima adeguato per il subwoofer collegato.

- Premere ►► ▲ o ▼ ◀◀ per selezionare "Low", "Mid" o "High".

Low: La frequenza massima per il subwoofer è 50 Hz.

Mid: La frequenza massima per il subwoofer è 80 Hz.

High: La frequenza massima per il subwoofer è 115 Hz.



### Per ottenere suoni naturali—BBE:

BBE Digital\* è un nuovo metodo di elaborazione digitale che consente di recuperare la brillantezza e la chiarezza del suono dal vivo originale nella registrazione, nella trasmissione e così via.

Quando il diffusore riproduce il suono, viene introdotto uno spostamento di fase dipendente dalla frequenza; ciò comporta che i suoni ad alta frequenza richiedano tempi maggiori per raggiungere l'ascoltatore rispetto ai suoni a bassa frequenza.

L'elaborazione BBE Digital regola le relazioni di fase tra le frequenze basse, medie e alte aggiungendo un ritardo progressivamente maggiore alle frequenze basse e medie in modo che tutte le frequenze raggiungano l'orecchio dell'ascoltatore al momento giusto.

Selezionare il livello dell'effetto.

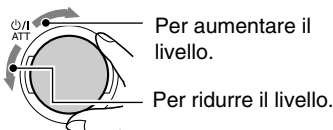

**BBE Off ↔ BBE 1 ↔ BBE 2 ↔ BBE 3**  
(Annullato)

All'aumentare del numero, l'effetto si accentua.

Al momento della spedizione, il livello dell'effetto è impostato su "BBE Off" (l'elaborazione BBE Digital è annullata).

#### Nota:

Se "V.CANCEL" è selezionato per la modalità DSP, non è possibile modificare il livello BBE.

\* Prodotto su licenza di BBE Sound, Inc.  
Concesso in licenza da BBE Sound, Inc. sotto USP4638258 e 4482866. BBE e il logo BBE sono marchi registrati di BBE Sound, Inc.

### Per regolare il livello di ingresso di ciascuna sorgente—Vol Adj:

Questa impostazione è necessaria per tutte le sorgenti tranne FM. Prima di effettuare la regolazione, selezionare la sorgente appropriata per la quale si desidera effettuare la regolazione.

Una volta effettuata, la regolazione viene memorizzata e non sarà necessario regolare il volume ogni volta che la sorgente viene modificata.

Effettuare la regolazione in modo che il livello di ingresso corrisponda al livello sonoro FM.

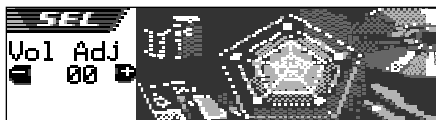
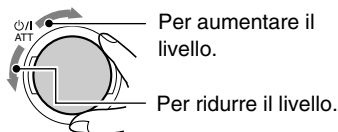

### Se la spia **INPUT OVER** (INPUT OVER) viene visualizzata sul display e i suoni sono distorti

Il livello di ingresso attraverso il componente esterno (LINE IN) è impostato a un livello troppo alto (superiore a 1,5 Vrms). In tal caso, regolare il livello di uscita sul componente collegato in modo che la spia **INPUT OVER** (INPUT OVER) non venga visualizzata.



Spia **INPUT OVER** (INPUT OVER)

Grazie al programma Image Converter incluso nel CD-ROM in dotazione, è possibile modificare le immagini ed utilizzarle come schermata di apertura, schermata di chiusura e schermata grafica durante la riproduzione di una sorgente.



## Informazioni su Image Converter

Image Converter è un software originale JVC che consente di produrre immagini personalizzate da visualizzare sul display dell'impianto Car Audio JVC.

## Procedura di base per la creazione di CD-R contenenti immagini fisse e animazioni tramite Image Converter

Il presente manuale spiega solo come esportare i file (immagini fisse e animazioni) nella memoria incorporata nell'unità; vedere il punto 5 di seguito.

- Per le altre procedure, (dal punto 1 al punto 4), fare riferimento al manuale di Image Converter (file PDF inclusi nella cartella "Manual" del CD-ROM).

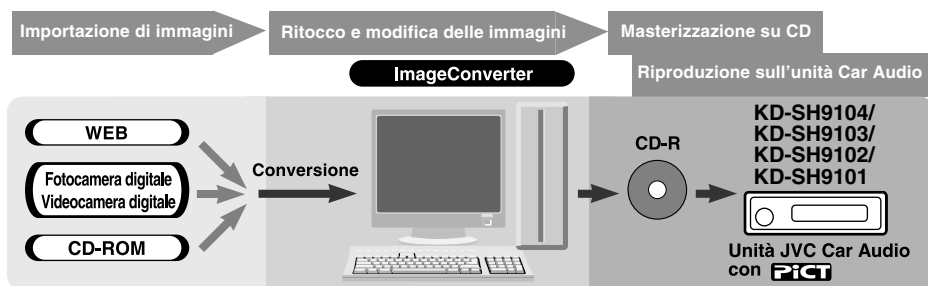

### 1 Installare/avviare il programma

Installare Image Converter nel PC.

### 2 Importare le immagini

Importare le immagini di origine dal CD-ROM di Image Converter o da altre apparecchiature, come ad esempio una fotocamera digitale o una videocamera digitale.

### 3 Ritoccare e modificare le immagini

Ritoccare le immagini rifinendo o adattando il colore, modificando l'animazione e aggiungendo del testo.

### 4 Masterizzare le immagini su un CD-R

Scrivere le animazioni o i fermoimmagini creati con Image Converter utilizzando il software di masterizzazione per CD-R.

Occorre masterizzare le immagini sul CD-R per poterle poi utilizzare sull'unità Car Audio.

- Per la masterizzazione dei dati su CD-R, consultare le istruzioni del proprio software del masterizzatore.

### 5 Utilizzare le animazioni o i fermoimmagini creati sull'unità Car Audio

Esportare le immagini nell'unità JVC Car Audio dal CD-R creato.

# Download di immagini fisse e animazioni

Prima di iniziare la seguente procedura, preparare un CD-ROM contenente immagini fisse e animazioni.

- Il CD-ROM di Image converter in dotazione contiene esempi di immagini fisse e animazioni e può essere utilizzato per la prima prova.

**IMPORTANTE:**

- Le immagini fisse devono avere come estensione del nome del file <jml> e le animazioni devono avere come estensione del nome del file <jma>.
- Il download può essere effettuato solo se la sorgente selezionata è "CD"; è invece possibile cancellare file indipendentemente dalla sorgente selezionata.
- Prima di scaricare o cancellare file, prestare attenzione a quanto segue:
  - Non scaricare file durante la guida.
  - Durante il download o la cancellazione di un file, non spostare la chiave di accensione dell'automobile su "Off".\*
  - Durante il download o la cancellazione di un file, non rimuovere il pannello di comando.\*
- \* In caso contrario, il download o la cancellazione del file non avverranno in modo corretto. In tal caso, effettuare di nuovo la procedura.
- Se un'animazione per "PowerOn", "PowerOff" o "Movie" è già stata scaricata in precedenza, il download di una nuova animazione cancellerà quella precedentemente memorizzata.
- Il download di un'animazione richiede tempi lunghi.
  - Circa 6 a 7 secondi per un'immagine fissa (un fotogramma).
  - Circa 3 a 4 minuti per una animazione composta da 30 fotogrammi.
  - Circa 10 minuti per una animazione composta da 90 fotogrammi.
- Durante la sintonizzazione di una stazione (o di un servizio per tuner DAB) mediante una delle modalità di ricezione in Standby come TA, PTY o Announcement, non è possibile scaricare o cancellare file. Viceversa, mentre di scaricano o cancellano file le modalità di ricezione Standby non sono utilizzabili, ma ritornano disponibili una volta che si è terminato di scaricare o cancellare i file.

## 1 Aprire il pannello di comando.

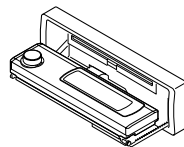

## 2 Inserire il CD-ROM contenente i file desiderati (immagini fisse e animazioni) nel vano di caricamento.

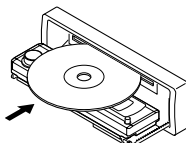

L'unità trascina il disco e il pannello di comando rientra nella posizione precedente (vedere pagina 52).

- Se il disco contiene anche file audio riproducibili, quali tracce MP3, la riproduzione viene avviata automaticamente.

## 3 Premere MODE (M) dopo che il disco è stato rilevato.

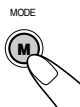

L'indicazione "Mode" viene visualizzata sul display e i pulsanti numerici e ▲ (alto) ▼ (basso) iniziano a lampeggiare.

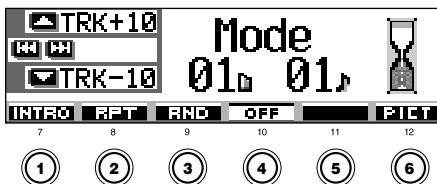

## 4 Premere il pulsante numerico 6 per accedere alla schermata di selezione del download.

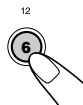

## 5 Selezionare (evidenziare) uno degli elementi in elenco per il quale si desidera scaricare un file.

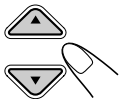

- **PowerOn** : Schermata di apertura  
Consente di scaricare un'animazione da visualizzare dopo l'accensione dell'unità (è possibile memorizzare animazioni composte da un massimo di 30 fotogrammi).
- **PowerOff** : Schermata di chiusura  
Consente di scaricare un'animazione da visualizzare prima dello spegnimento dell'unità (è possibile memorizzare animazioni composte da un massimo di 30 fotogrammi).
- **Picture** : Schermata grafica\*  
Per scaricare un'immagine fissa da visualizzare durante la riproduzione di una sorgente (è possibile memorizzare 90 immagini fisse, ciascuna composta da un solo fotogramma).
- **Movie** : Schermata grafica\*  
Per scaricare una animazione da visualizzare durante la riproduzione di una sorgente (è possibile memorizzare solo una animazione composta da un massimo di 90 fotogrammi).

\* La schermata grafica verrà visualizzata solo se non si esegue alcuna operazione per circa 20 secondi.

Per annullare la procedura, premere il pulsante numerico 5; la schermata di selezione del download sarà annullata.

## 6 Visualizzare l'elenco dei nomi della cartella contenuta nel CD-R.

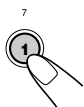

L'indicazione "File Check..." appare brevemente, quindi viene visualizzato l'elenco delle cartelle.

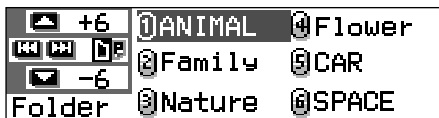

La cartella correntemente selezionata viene evidenziata sul display.

### Note:

- Nell'elenco vengono visualizzate le cartelle che contengono i file desiderati: file <jml> per "Picture" e file <jma> per le altre.
- Solo sei nomi alla volta possono essere visualizzati sul display. Per visualizzare gli altri nomi negli elenchi successivi, premere ▲ (alto) o ▼ (basso).
- Se il disco inserito non contiene file <jml> o <jma>, l'unità emette un segnale acustico e non è possibile passare al punto seguente.

Per annullare la procedura, premere DISP (D).

## 7 Selezionare (evidenziare) la cartella contenente il file desiderato.

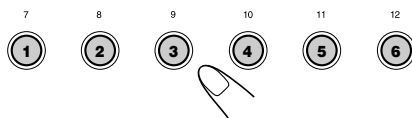

## 8 Visualizzare l'elenco dei file contenuti nella cartella selezionata.

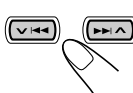

Ogniqualvolta si preme il pulsante, gli elenchi sul display si modificano come segue:

Elenco dei nomi delle cartelle ← → Elenco dei nomi dei file

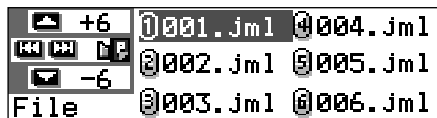

Es. È stata selezionata l'opzione "Picture" al punto 5.

### Nota:

Solo sei nomi alla volta possono essere visualizzati sul display. Per visualizzare gli altri nomi negli elenchi successivi, premere ▲ (alto) o ▼ (basso).

## 9 Selezionare il file da scaricare.

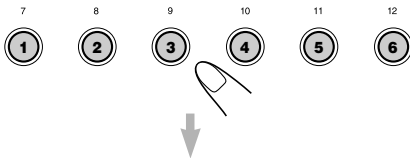

Viene visualizzato il nome del file ed una richiesta di conferma "Download OK?"

## 10 Per confermare, premere il pulsante numerico 1 per avviare il download.

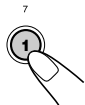

Il download viene avviato e sul display viene visualizzata l'indicazione "Downloading...". Al termine viene di nuovo visualizzato l'elenco dei nomi dei file.

**Per annullare**, premere il pulsante numerico 5; verrà visualizzata di nuovo la schermata di selezione dei file. Ripetere la procedura dal punto **8**.

## 11 Ripetere i punti da 8 a 10 per scaricare ulteriori file "Picture".

## 12 Terminare la procedura di download.



**Per scaricare un file** da un altro elemento contenuto nell'elenco della schermata di selezione per il download, ripetere la procedura dal punto **3**.

### Note:

- Qualora si tenti di memorizzare l'immagine fissa 91 per la schermata a immagine, sul display verrà visualizzata l'indicazione "Picture Full" e non sarà possibile iniziare il download. In tal caso, cancellare file non più necessari prima di scaricare una nuova immagine.
- Se il numero totale di fotogrammi di una animazione scaricata supera il numero seguente, i fotogrammi in eccesso a tale numero saranno ignorati.
  - Per la schermata di apertura e di chiusura: 40
  - Per la schermata durante la riproduzione: 90

## Cancellazione di file

- Quando l'indicazione "BACK" è visualizzata sul display sopra il pulsante numerico 5, per ritornare alla schermata precedente premere il pulsante numerico 5.

### Per cancellare contemporaneamente tutti i file memorizzati

- 1 Premere MODE (M) durante la riproduzione di una qualsiasi sorgente. L'indicazione "Mode" viene visualizzata sul display e i pulsanti numerici e ▲ (alto)/ ▼ (basso) iniziano a lampeggiare.
- 2 Premere il pulsante numerico 6 per accedere alla schermata di selezione del download.



- 3 Premere ▲ (alto) o ▼ (basso) per selezionare (evidenziare) tutti gli elementi in elenco.



- 4 Premere il pulsante numerico 4. Verrà visualizzata una richiesta di conferma "All File Delete OK?"
- 5 Premere di nuovo il pulsante numerico 4. Durante la cancellazione dei file sarà visualizzata l'indicazione "Now Deleting...". Al termine della cancellazione, viene visualizzata di nuovo la schermata di selezione per il download.
- 6 Premere il pulsante numerico 5 per ritornare alla schermata di indicazione della sorgente.



## Per cancellare i file memorizzati per "PowerOn", "PowerOff", "Picture" (tutte le immagini memorizzate contemporaneamente) e "Movie"

- 1 Premere MODE (M) durante la riproduzione di una qualsiasi sorgente. L'indicazione "Mode" viene visualizzata sul display e i pulsanti numerici e ▲ (alto)/ ▼ (basso) iniziano a lampeggiare.
- 2 Premere il pulsante numerico 6 per accedere alla schermata di selezione del download.
- 3 Premere ▲ (alto) o ▼ (basso) per selezionare (evidenziare) tutti gli elementi in elenco.

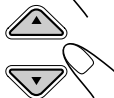

Es. È stata selezionata l'opzione "Picture"



Visualizzata quando è selezionata (evidenziata) l'opzione "Picture"

- 4 Per cancellare il file memorizzato per le opzioni "PowerOn", "PowerOff," e "Movie," premere il pulsante numerico 3. Viene visualizzato il nome del file della animazione memorizzata in precedenza ed una richiesta di conferma della cancellazione "Delete OK?"

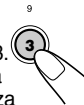

- Per cancellare contemporaneamente tutti i file memorizzati per l'opzione "Picture",** premere il pulsante numerico 4. Verrà visualizzata una richiesta di conferma della cancellazione "All Picture Delete OK?"



- 5 Per cancellare il file memorizzato per le opzioni "PowerOn", "PowerOff" e "Movie," premere di nuovo il pulsante numerico 3.



- Per cancellare contemporaneamente tutti i file memorizzati per l'opzione "Picture",** premere di nuovo il pulsante numerico 4.



Durante la cancellazione del file selezionato sarà visualizzata l'indicazione "Now Deleting...". Al termine della cancellazione, viene visualizzata di nuovo la schermata di selezione per il download.

- 6 Premere il pulsante numerico 5 per ritornare alla schermata di indicazione della sorgente.

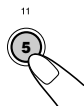

## Per cancellare i file memorizzati per l'opzione "Picture" (una alla volta)

- 1 Premere MODE (M) durante la riproduzione di una qualsiasi sorgente. L'indicazione "Mode" viene visualizzata sul display e i pulsanti numerici e ▲ (alto)/ ▼ (basso) iniziano a lampeggiare.
- 2 Premere il pulsante numerico 6 per accedere alla schermata di selezione del download.
- 3 Premere ▲ (alto) o ▼ (basso) per selezionare (evidenziare) "Picture".

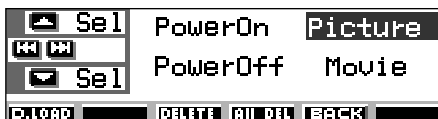
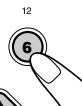

- 4 Premere il pulsante numerico 3. L'elenco dei nomi dei file memorizzati verrà visualizzato sul display.

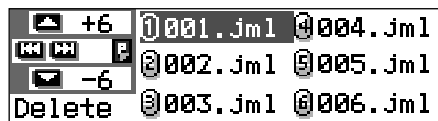

**Nota:**  
Solo sei nomi alla volta possono essere visualizzati sul display. Per visualizzare gli altri nomi, premere più volte ▲ (alto) o ▼ (basso).

- 5 Premere i pulsanti numerici corrispondenti al file che si desidera cancellare.

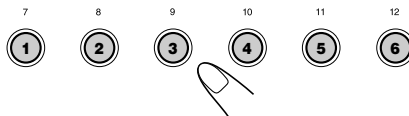

Viene visualizzato il nome del file selezionato ed una richiesta di conferma della cancellazione "Delete OK?"

- 6 Premere il pulsante numerico 3 per iniziare la cancellazione. Durante la cancellazione del file selezionato sarà visualizzata l'indicazione "Now Deleting...". Al termine della cancellazione viene di nuovo visualizzato l'elenco dei nomi dei file memorizzati.



7 Per cancellare ulteriori file, ripetere i punti 5 e 6.

8 Premere DISP (D) per ritornare alla schermata di indicazione della sorgente.



## Attivazione delle immagini e animazioni scaricate

### Per attivare le animazioni memorizzate per le schermate di apertura e di chiusura

Prima dell'accensione o dopo lo spegnimento dell'unità, le animazioni predefinite vengono visualizzate sul display. Tali visualizzazioni sono denominate schermate di apertura e schermata di chiusura. Per tali schermate è possibile utilizzare animazioni personalizzate.

- Le schermate di apertura e di chiusura non saranno visualizzate se "KeyIn CFM" è impostato su "Short" o "Off" (vedere pagina 48).
- Se per le opzioni "PowerOn" o "PowerOff" non è memorizzata alcuna animazione, non sarà possibile selezionare "Opening" e "Ending" come componenti PSM.

**1** Premere e tenere premuto SEL (selezione) per più di due secondi per visualizzare un componente PSM sul display (PSM: vedere le pagine 47 e 48).



**2** Premere il pulsante numerico 1 per selezionare "MOVIE"—Categoria Movie delle impostazioni PSM.

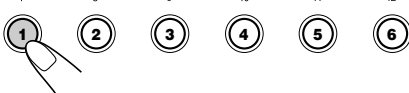

La schermata di impostazione "Graphics" viene visualizzata sul display.

**3** Selezionare "Opening" (impostazione della schermata di apertura) o "Ending" (impostazione della schermata di chiusura).



Es. È stato selezionato "Opening"

**4** Selezionare "User".

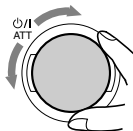

- Default: Viene utilizzata l'animazione predefinita in fabbrica.
- User: Viene utilizzata l'animazione personalizzata.

**5** Terminare l'impostazione.



### Per attivare la schermata grafica utilizzando un'immagine fissa o un'animazione

Questa impostazione consente di modificare le visualizzazioni grafiche. La schermata grafica verrà visualizzata solo se non si esegue alcuna operazione per circa 20 secondi.

- Se per le opzioni "Picture" non è memorizzata alcuna immagine o per l'opzione "Movie" non è memorizzata alcuna animazione, non sarà possibile selezionare "UserPict." come componente PSM.

**1** Premere e tenere premuto SEL (selezione) per più di due secondi per visualizzare un componente PSM sul display (PSM: vedere le pagine 47 e 48).



**2** Premere il pulsante numerico 1 per selezionare “MOVIE”—Categoria Movie delle impostazioni PSM.



La schermata di impostazione “Graphics” viene visualizzata sul display.

**3** Selezionare “UserMovie,” “UserSlide” o “UserPict.”.

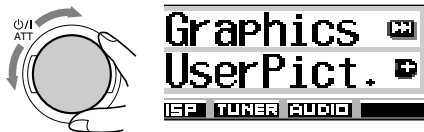

Es. È stato selezionato “UserPict.”

- UserMovie: L’animazione personalizzata memorizzata per “Movie” viene attivata come schermata grafica.
- UserSlide: Le immagini fisse personalizzate memorizzate per “Picture” vengono attivate e visualizzate in sequenza come schermata grafica.
- UserPict.: Una delle immagini fisse memorizzate per “Picture” viene attivata come schermata grafica. Selezionare una delle immagini memorizzate (vedere la colonna seguente).

**4** Terminare l’impostazione.



Per annullare tutte le visualizzazioni grafiche, selezionare “Off” al punto 3.

**Nota:**

Per l’impostazione “Graphics” è anche possibile selezionare “All Demo”, “Int Demo” e “ImageLink”.  
 — Per informazioni su “All Demo” e “Int Demo” vedere le pagine 8 e 48.  
 — Per informazioni su “ImageLink” vedere le pagine 24 e 48.

**Per selezionare un’immagine fissa per la visualizzazione grafica—User Picture**

Non è possibile selezionare “UserPict.” come componente PSM nei seguenti casi:

- Se non è stata memorizzata nessuna immagine per “Picture” o
- Se per l’impostazione “Graphics” non è stata selezionata l’opzione “UserPict.” (vedere la colonna sinistra).

**1** Premere e tenere premuto SEL (seleziona) per più di due secondi per visualizzare un componente PSM sul display. (PSM: vedere le pagine 47 e 48).



**2** Premere il pulsante numerico 1 per selezionare “MOVIE”—Categoria Movie delle impostazioni PSM.



La schermata di impostazione “Graphics” viene visualizzata sul display.

**3** Selezionare “UserPict.”.



Viene visualizzato anche il nome del file dell’immagine correntemente selezionata.

**4** Selezionare il file desiderato.



**5** Terminare l’impostazione.





# ALTRE FUNZIONI PRINCIPALI

## Modifica delle impostazioni generali (PSM)

Per modificare gli elementi elencati nella tabella alla pagina seguente, utilizzare il comando PSM (modalità impostazione preferita).

- I componenti PSM sono raggruppati in cinque categorie—MOVIE, CLOCK, DISP (display), TUNER e AUDIO.

### Procedura di base

Es. per modificare “Contrast”

- 1** Premere e tenere premuto SEL (selezione) per più di due secondi per visualizzare un componente PSM sul display (vedere le pagine 47 e 48).



I pulsanti numerici,  $\nabla$   $\llcorner$  /  $\triangleright$   $\blacktriangle$  e il selettore di comando iniziano a lampeggiare per segnalare il loro utilizzo nelle fasi seguenti.



Es. L'ultima modalità selezionata era “Graphics”

- 2** Premere il pulsante numerico (in questo esempio 3) per selezionare una delle categorie PSM.

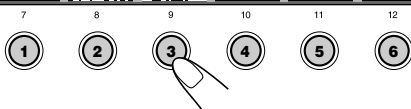

Viene visualizzato il primo componente della categoria selezionata.

- 3** Selezionare il componente PSM da regolare.

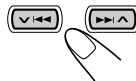

- Premere più volte il pulsante  $\triangleright$   $\blacktriangle$  oppure  $\nabla$   $\llcorner$  per passare a un'altra categoria.

- 4** Regolare il componente PSM selezionato.

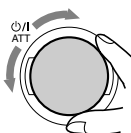

- 5** Ripetere i punti da 2 a 4 per regolare gli altri componenti PSM, se necessario.

- 6** Terminare l'impostazione.





## Le voci modalità di impostazioni preferite (PSM)

	Simboli	Valori disponibili	Impostazioni iniziale	Pagina	
MOVIE	<b>Graphics</b>	Demo animata	Vedere pagina 48.	Int Demo	48
	<b>KeyIn CFM</b>	Immettere conferma	Long ↔ Short ↵ Off ↗	Long	48
	<b>Opening<sup>*1</sup></b>	Animazione di apertura	Default   User	Default	44
	<b>Ending<sup>*1</sup></b>	Animazione personalizzata di chiusura	Default   User	Default	44
	<b>UserPict.<sup>*2</sup></b>	Immagini utente	Dai file memorizzati	Prima memorizzazione	45
CLOCK	<b>Clock Hr</b>	Regolazione ora	0 – 23 (1 – 12)	0 (0:00)	8
	<b>Clock Min</b>	Regolazione minuti	00 – 59	00 (0:00)	8
	<b>24H/12H</b>	24 ore o 12 ore	12Hours   24Hours	12Hours	8,9
	<b>Auto Adj</b>	Impostazione automatica orologio	Off   On	On	20
DISP (display)	<b>Scroll</b>	Modalità scorrimento	Once ↔ Auto ↵ Off ↗	Once	48
	<b>Dimmer</b>	Modalità Dimmer	↵ Auto ↔ Off ↗ ↵ Time Set ↔ On ↗	Auto	50
	<b>From– To<sup>*3</sup></b>	Impostazione tempo oscuramento	Qualsiasi ora – Qualsiasi ora	18 – 7	50
	<b>Contrast</b>	Contrasto	1 – 10	5	48
	<b>LCD Type</b>	Tipo display	Auto ↔ Positive ↵ Negative ↗	Auto	49
	<b>Font Type</b>	Tipo caratteri	1   2	1	49
	<b>Tag</b>	Visualizzazione di tag	Off   On	On	49
	<b>Theme</b>	Tema—Visualizzazione livelli	↵ Standard ↔ Meter 1 ↗ ↵ Meter 3 ↔ Meter 2 ↗	Standard	9
TUNER	<b>PTY Stnby</b>	PTY Standby	Vedere pagina 21.	News	17
	<b>AF-Regn'l</b>	Frequenza alternativa/ Ricezione regionalizzazione	AF ↔ AF Reg ↵ Off <sup>*4</sup> ↗	AF	16
	<b>TA Volume</b>	Volume annunci sul traffico	Volume 0 — Volume 50	Volume 20	20
	<b>P-Search</b>	Ricerca programma	Off   On	Off	20

\*1 Visualizzato solo dopo la memorizzazione di un file scaricabile.

\*2 Visualizzato solo dopo la memorizzazione di un file scaricabile e quando per l'impostazione "Graphics" è selezionata l'opzione "UserPict."

\*3 Visualizzato solo se "Dimmer" è impostato su "Time Set".

\*4 Visualizzato solo se "DAB AF" è impostato su "Off".



		Simboli	Valori disponibili		Impostazioni iniziale	Pagina
TUNER	<b>IF Filter</b>	Filtro frequenza intermedia	Wide	Auto	Auto	49
	<b>DAB AF*5</b>	Ricerca frequenza alternativa	Off	On	On	69
AUDIO	<b>Announce*5</b>	Standby annunci	Vedere pagina 68.		Travel	66
	<b>Beep</b>	Tono attivazione pulsanti	Off	On	On	49
	<b>Line In*6</b>	Interruttore ingresso	Off	On	On	49
	<b>Telephone</b>	Muting telefonico	Off	↔ Muting1 ↕ Muting2 ↕	Off	49
	<b>PowerAmp</b>	Interruttore dell'amplificatore di potenza	Off	On	On	49

\*5 Visualizzato solo quando il sintonizzatore DAB è collegato.

\*6 Non visualizzato se la sorgente selezionata è "LINE IN".

## Per visualizzare le immagini grafiche sul display—Graphics

È possibile modificare le immagini grafiche visualizzate sul display. Tali immagini vengono visualizzate solo se non si esegue alcuna operazione per circa 20 secondi (tranne per "ImageLink").

- All Demo: Per visualizzare la demo del display (animazione) (vedere pagina 8).
- Int Demo: Per visualizzare la demo del display (animazione) e l'indicazione della sorgente di riproduzione (vedere pagina 8).
- UserMovie: Per visualizzare l'animazione personalizzata (vedere le pagine 44 e 45).
- UserSlide: Per visualizzare le immagini fisse personalizzate in sequenza (vedere le pagine 44 e 45).
- UserPict.: Per visualizzare una delle immagini fisse personalizzate (vedere le pagine 44 e 45).
- ImageLink: Per visualizzare un'immagine fissa durante la riproduzione di tracce MP3/WMA (vedere pagina 24).
- Off: Per annullare la modalità di visualizzazione delle immagini.

### Nota:

Le opzioni "UserMovie", "UserSlide" e "UserPict." possono essere selezionate solo dopo la memorizzazione dei file corrispondenti (vedere pagina 40).

## Per selezionare l'animazione della sorgente sul display—KeyIn CFM

Quando la sorgente viene modificata, l'animazione della sorgente viene visualizzata sul display. È possibile selezionare l'animazione della sorgente sul display secondo le proprie preferenze.

- Long: Viene visualizzata l'animazione della sorgente lunga.
- Short: Viene visualizzata l'animazione della sorgente breve.
- Off: Annulla l'animazione della sorgente.

## Per selezionare la modalità di scorrimento—Scroll

Se le informazioni sul disco evidenziate al centro del display non sono completamente visibili, è possibile visualizzarle interamente in scorrimento.

- Once: Il testo scorre una sola volta.
- Auto: Ripete lo scorrimento (a intervalli di 5 secondi).
- Off: Annulla la modalità di scorrimento.

### Nota:

Per attivare lo scorrimento quando la modalità di scorrimento è impostata su "Off" è sufficiente premere DISP (D) per più di 1 secondo.

## Per regolare il livello di contrasto del display—Contrast

Il livello di contrasto del display può essere regolato all'interno della gamma compresa tra 1 a 10. Regolare il contrasto in modo che le indicazioni sul display siano chiare e leggibili.



## Per selezionare la configurazione di illuminazione del display—LCD Type

È possibile selezionare la configurazione di illuminazione del display secondo le proprie preferenze.

- **Auto:** La configurazione positiva sarà selezionata durante il giorno (in base all'impostazione di "Dimmer"), mentre la configurazione negativa sarà utilizzata di notte (in base all'impostazione di "Dimmer").
- **Positive:** Configurazione positiva (normale) del display.
- **Negative:** Configurazione negativa del display.

## Per selezionare i caratteri visualizzati sul display—Font Type

È possibile modificare i tipi di caratteri visualizzati sul display. Selezionare "1" o "2" in base alle proprie preferenze.

## Per attivare o disattivare la visualizzazione di tag—Tag

I file MP3 e WMA possono contenere informazioni sulle tracce chiamate "Tag", nelle quali vengono memorizzati il nome dell'album, il titolo della traccia, e così via.

- **On:** Attiva la visualizzazione delle Tag durante la riproduzione di tracce MP3 o WMA.
  - Se una traccia non contiene Tag, verranno visualizzati il nome della cartella e della traccia.
- **Off:** Disattiva la visualizzazione delle Tag durante la riproduzione di tracce MP3 o WMA (vengono visualizzati solo il nome della cartella e della traccia).

### Note:

- *Se l'impostazione viene attivata (modificata da "Off" a "On") durante la riproduzione di una traccia, le tag saranno visualizzate a partire dalla riproduzione della traccia successiva.*
- *Solo per le tracce MP3: Esistono due versioni: ID3v1 (Tag ID3 versione 1) e ID3v2 (Tag ID3 versione 2). Se sono state memorizzate sia tag ID3v1 che tag ID3v2, verranno visualizzate le tag ID3v2.*

## Per modificare la selettività del sintonizzatore FM—IF Filter

In alcune zone, stazioni adiacenti possono interferire tra loro. Se si verifica tale interferenza, la riproduzione potrebbe essere disturbata.

- **Auto:** Quando si verifica tale interferenza, l'unità aumenta automaticamente la selettività del sintonizzatore in modo da ridurre l'interferenza sonora. (Tuttavia verrà perso l'effetto stereo).
- **Wide:** La riproduzione sarà soggetta all'interferenza delle stazioni adiacenti, ma la qualità del suono non sarà degradata e l'effetto stereo non verrà perso.

## Abilitazione/disabilitazione del bip—Beep

È possibile eliminare il bip che segnala la pressione di un pulsante. Di fabbrica, il bip è attivato.

- **On:** Attiva il bip.
- **Off:** Disattiva il bip.

## Selezione del muting di telefonico—Telephone

Questa modalità viene utilizzata se è collegato un telefono cellulare. In funzione del tipo di telefono usato, selezionare "Muting1" o "Muting2," a seconda dei casi.

- **Muting1:** Selezionare questa impostazione se è possibile interrompere l'audio durante l'utilizzo del telefono cellulare.
- **Muting2:** Selezionare questa impostazione se è possibile interrompere l'audio durante l'utilizzo del telefono cellulare.
- **Off:** Annulla il muting telefonico.

## Per attivare/disattivare l'interruttore d'ingresso—Line In

Se nessun componente esterno è collegato alle spine LINE IN, è possibile disattivare la linea d'ingresso.

- **On:** È possibile selezionare la sorgente di riproduzione "LINE IN".
- **Off:** Non è possibile selezionare la sorgente di riproduzione "LINE IN".

## Per attivare/disattivare l'interruttore dell'amplificatore di potenza—PowerAmp

Per ottenere suoni chiari e per evitare il surriscaldamento interno dell'unità, è possibile disattivare l'amplificatore incorporato ed inviare i segnali audio solo agli amplificatori esterni.

- **On:** Se non sono utilizzati amplificatori esterni.
- **Off:** Se sono utilizzati amplificatori esterni.



## Selezione della modalità di smorzamento

È possibile smorzare l'illuminazione notturna del display automaticamente o tramite l'impostazione del timer.

Al momento della spedizione, la modalità Auto Dimmer (smorzamento automatico) è attiva.

### Nota:

La modalità Auto Dimmer in dotazione con l'unità può non funzionare correttamente su alcuni veicoli, in particolare sui veicoli dotati di selettore di comando per lo smorzamento.

In tal caso, selezionare una modalità diversa da "Auto".

- 1 Premere e tenere premuto SEL (selezione) per più di due secondi per visualizzare un componente PSM sul display (PSM: vedere le pagine 47 e 48).**



- 2 Premere il pulsante numerico 3 per selezionare "DISP"—Categoria Display delle impostazioni PSM.**

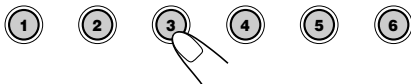

- 3 Premere >>> ^ o <<< v per selezionare "Dimmer".**



- 4 Impostare la modalità di smorzamento secondo le proprie preferenze.**

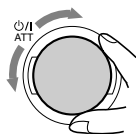

- **Auto:** Attiva la modalità Auto Dimmer. L'illuminazione del display viene automaticamente smorzata quando vengono accese le luci del veicolo.
- **Off:** Annulla la modalità Auto Dimmer.
- **On:** L'illuminazione del display è sempre smorzata.
- **Time Set:** Consente di impostare il timer per la funzione di smorzamento.

### Nota:

Se viene selezionato "Auto" o "Time Set" e se "LCD Type" è impostato su "Auto", la configurazione del display può passare da "Negative" a "Positive" o viceversa.

- Se viene selezionato "Time Set", per impostare il timer attenersi alla seguente procedura.
- Se viene selezionata una modalità diversa da "Time Set", passare al punto 7 per terminare l'impostazione.

- 5 Selezionare "From-To" per impostare il timer per la funzione di smorzamento.**



- 6 Impostare il timer.**

- 1 Ruotare il selettore di comando per selezionare l'orario di avvio.
- 2 Premere una volta >>> ^.
- 3 Ruotare il selettore di comando per selezionare l'orario di interruzione.

- 7 Terminare l'impostazione.**





# Assegnazione di nomi alle sorgenti

È possibile assegnare nomi ai CD (sia nell'unità che nel CD changer) e al componente esterno. Una volta assegnato, il nome viene visualizzato sul display quando lo si seleziona.

Sorgente	Numero massimo di caratteri
CDs*	Fino a 32 caratteri (fino a 40 dischi)
Componente esterno	Fino a 8 caratteri

\* Non è possibile assegnare un nome ai CD-Text o ai dischi MP3 e WMA.

## 1 Selezionare la sorgente alla quale si vuole assegnare un nome.



Quando viene selezionata una sorgente, l'unità si accende automaticamente.

## 2 Tenere premuto DISP (D), e contemporaneamente premere e tenere premuto SEL (selezione) per più di 2 secondi.

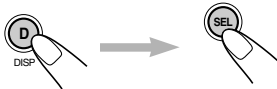

Es.: Quando si seleziona come sorgente il CD

## 3 Mentre la posizione del primo carattere lampeggia sul display, selezionare il tipo di caratteri desiderato.



Ogniqualvolta si preme il pulsante, i tipi di caratteri si modificano come segue:

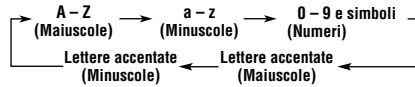

## 4 Selezionare il carattere richiesto.

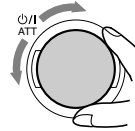

- Per i caratteri disponibili, fare riferimento a pagina 71.

## 5 Portarsi con il cursore sul carattere successivo (o precedente).

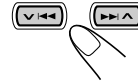

## 6 Ripetere i punti da 3 a 5 fino al termine dell'inserimento dei caratteri.

## 7 Premere il pulsante mentre lampeggia l'ultimo carattere selezionato.



## Per cancellare i caratteri immessi

Inserire spazi attenendosi alla procedura descritta sopra.

### Note:

- Se si prova ad assegnare un nome al disco 41, viene visualizzata l'indicazione "Name Full" sul display e non è possibile attivare la modalità di immissione di testo. In tal caso, cancellare nomi non più necessari prima di assegnare un nuovo nome.
- Se è collegato il CD changer, è possibile assegnare nomi ai CD presenti nel CD changer. Se s'inseriscono dei CD in tale unità, è altresì possibile visualizzarne i nomi sul display.



## Modifica dell'inclinazione del pannello di comando

È possibile modificare l'inclinazione del pannello di comando in quattro posizioni diverse.

- 1** Premere e tenere premuto ▲ (⇩) finché viene visualizzata la schermata di regolazione dell'inclinazione.



I pulsanti ▲ (alto) e ▼ (basso) iniziano a lampeggiare per segnalare il loro utilizzo nelle fasi seguenti.



- 2** Regolare l'inclinazione secondo le proprie preferenze.

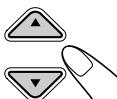

### ATTENZIONE:

Evitare ASSOLUTAMENTE di inserire le dita tra il pannello di controllo e l'apparecchio, in quanto vi è il rischio di rimanervi impigliati.

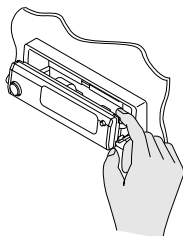

L'inclinazione del pannello di comando si modifica come segue:

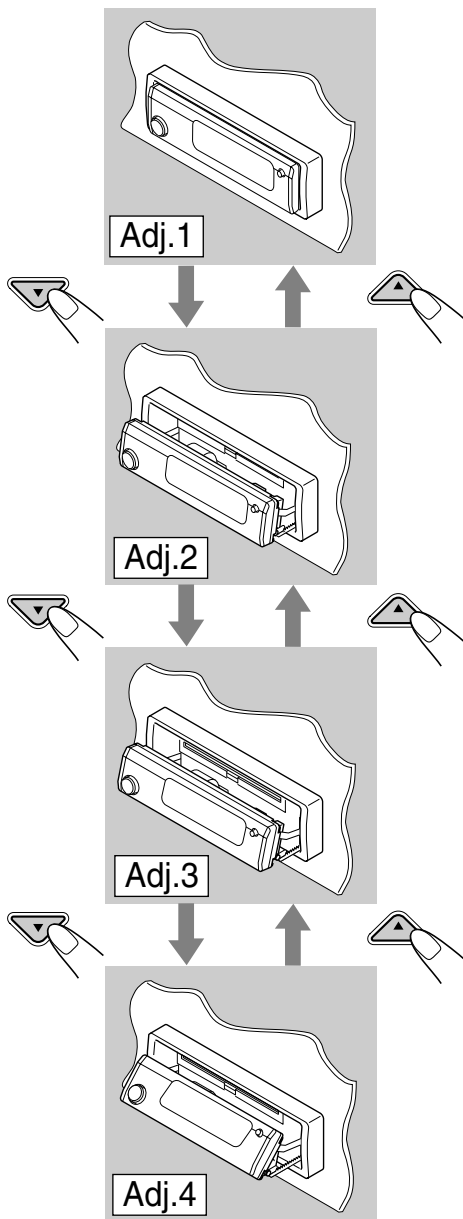

### Quando si usa il telecomando

Per modificare l'inclinazione, premere ANGLE ▲ o ANGLE ▼.

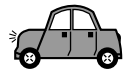

## Rimozione del pannello di comando

Quando si lascia la vettura, è possibile staccare il pannello di comando.

Quando si disinserisce o reinserisce il pannello di comando, è opportuno fare attenzione a non rovinare i collegamenti sul retro del pannello e sul relativo supporto.

### Rimozione del pannello di comando

Prima di disinserire il pannello di comando, verificare che l'apparecchio sia spento.

#### **1** Sbloccare il pannello di comando.

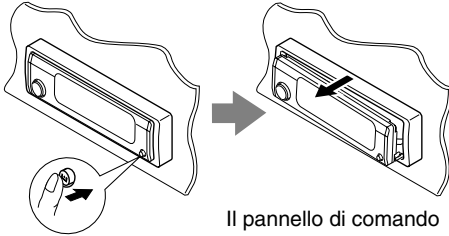

Il pannello di comando viene espulso verso l'utente.

#### **2** Spostare il pannello di comando verso destra, quindi estrarlo dall'unità.

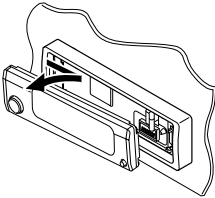

#### **3** Riporre il pannello nel contenitore in dotazione.

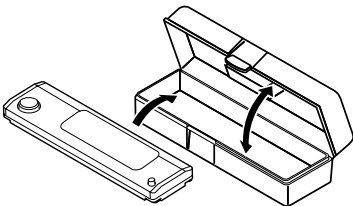

## Reinserimento del pannello di comando

#### **1** Inserire il lato sinistro del pannello di controllo nella scanalatura del supporto del pannello.

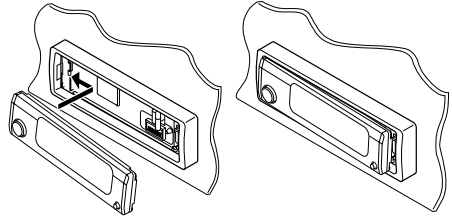

#### **2** Premere il lato destro del pannello di controllo per fissarlo al supporto del pannello.

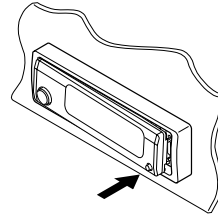

#### **Nota sulla pulizia dei connettori:**

*Rimuovendo spesso il pannello di comando, i connettori si rovinano.*

*Al fine di ridurre tale possibilità, è opportuno pulire regolarmente i connettori con un batuffolo di cotone o una salvietta inumiditi con alcol, facendo attenzione a non rovinare i connettori.*

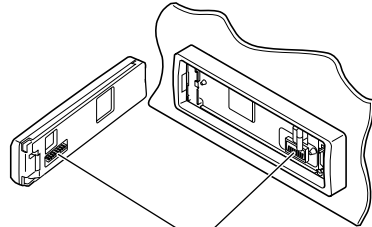

Connettori



# FUNZIONI DEL CD CHANGER

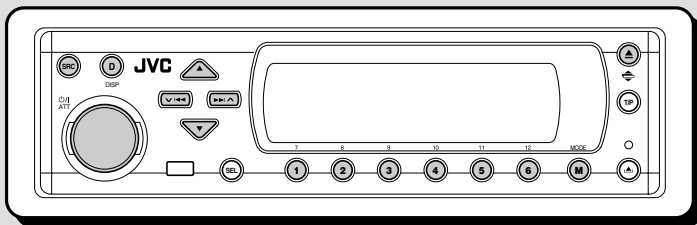

Si consiglia l'uso del CD changer JVC compatibile con il formato MP3 con la presente unità.

L'uso di tale CD changer consente la riproduzione di CD-R (registrabili) originali e di CD-RW (riscrivibili) registrati in formato CD Audio o MP3.

- È inoltre possibile collegare altri CD changer serie CH-X (ad eccezione di CH-X99 e CH-X100). Non è possibile tuttavia riprodurre dischi MP3, in quanto non sono compatibili.
- Non è possibile usare CD changer serie KD-MK con la presente unità.

Prima di azionare il CD changer:

- Vedere le istruzioni fornite con il CD changer.
- Se nel caricatore del CD changer non vi sono dischi o se vi sono dischi inseriti con la faccia in giù, appaia sul display il messaggio "No Disc". In tal caso, si deve togliere il caricatore ed inserire i dischi in modo corretto.
- Se nel CD changer non è stato caricato alcun caricatore, sul display verrà visualizzata l'indicazione "No Magazine". In tal caso, inserire il CD.
- Se sul display lampeggia l'indicazione "Reset 01" – "Reset 08", è presente un problema nel collegamento tra l'unità e il CD changer. In tal caso, verificare il collegamento, collegare perfettamente il cavo (o i cavi) di collegamento. Quindi premere il pulsante di reset del CD changer.

## Nota:

Il CD changer non consente il controllo e la riproduzione di dischi WMA.

## Riproduzione dei dischi

### Selezionare il CD changer automatico (CD-CH).



Ogniqualvolta si preme il pulsante, la sorgente si modifica come descritto a pagina 7. Quando viene selezionata una sorgente, l'unità si accende automaticamente.

La riproduzione inizia dalla prima traccia del primo disco e prosegue finché tutte le tracce di tutti i dischi sono state riprodotte.

- Quando il disco corrente è un CD audio o un CD Text:

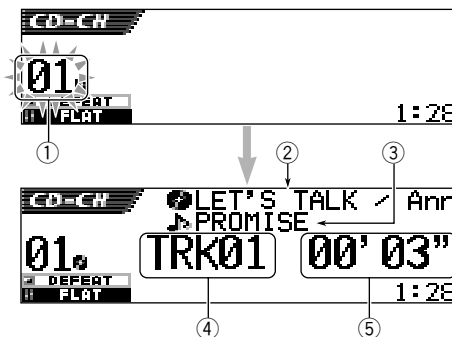

- ① Numero del disco
- ② Titolo/esecutore del disco (se il titolo non è stato registrato o assegnato verrà visualizzata l'indicazione "No Name").
- ③ Titolo della traccia (se il titolo non è stato registrato verrà visualizzata l'indicazione "No Name").
- ④ Numero traccia corrente
- ⑤ Tempo di riproduzione trascorso della traccia corrente

- Se il CD corrente è un disco MP3:

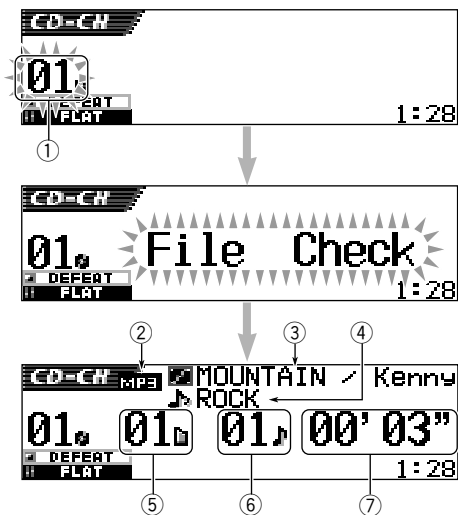

- ① Numero del disco
- ② Tipo di disco—MP3
- ③ Titolo/esecutore dell'album (o nome della cartella) quando "Tag" è impostato su "Off" (vedere pagina 49) o quando non è stata registrata alcuna tag).
- ④ Titolo della traccia (o titolo della traccia) quando "Tag" è impostato su "Off" (vedere pagina 49) o quando non è stata registrata alcuna tag).
- ⑤ Numero cartella corrente
- ⑥ Numero traccia corrente
- ⑦ Tempo di riproduzione trascorso della traccia corrente

## Per portarsi direttamente su un particolare disco

Premere il pulsante numerato corrispondente al numero del disco per avviarne l'ascolto (nel corso dell'uso dello scambiatore CD).

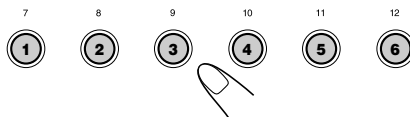

- Per selezionare un numero di disco da 1 a 6: Premere brevemente 1 (7) – 6 (12).
- Per selezionare un numero di disco da 7 a 12: Pzremere e tenere premuto 1 (7) – 6 (12) per più di un secondo.

## Avanzamento rapido o inversione la traccia

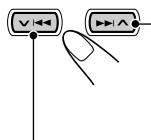

Per riprodurre rapidamente la traccia in avanti premere e tenere premuto **▶▶ ▲**, durante la riproduzione.

Per riprodurre rapidamente la traccia all'indietro premere e tenere premuto **◀◀ ▼**, durante la riproduzione.

### Nota:

*Durante tali operazioni su un disco MP3, il suono sarà trasmesso in modo intermittente (anche il tempo di riproduzione trascorso si modifica in modo intermittente sul display).*

## Per portarsi sulla tracce successive o precedente

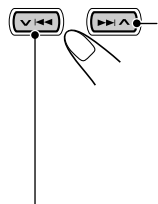

Premere brevemente **▶▶ ▲** durante la riproduzione di un disco per passare all'inizio della traccia successiva. Ogniqualvolta si preme il pulsante, viene individuato l'inizio della traccia successiva e inizia la riproduzione.

Premere brevemente **◀◀ ▼** durante la riproduzione di un disco per passare all'inizio della traccia corrente. Ogniqualvolta si preme il pulsante, viene individuato l'inizio della traccia precedente e inizia la riproduzione.

## Per modificare la configurazione del display

Per modificare le informazioni visualizzate sul display, premere DISP (D).



Ogniqualvolta si preme il pulsante, la configurazione del display si modifica.

- Per ulteriori informazioni vedere pagina 31.

## Se si modifica la sorgente o si spegne l'unità

Viene interrotta anche la riproduzione del disco. Quando viene nuovamente selezionata la sorgente "CD-CH", la riproduzione del disco ricomincia dal punto in cui era stata precedentemente interrotta.

## Per portarsi su una traccia specifica

L'operazione è possibile solo se si utilizza un CD changer JVC CH-X1500 compatibile con il formato MP3.

- 1 Premere MODE (M) durante la riproduzione di un disco. L'indicazione "Mode" viene visualizzata sul display e i pulsanti numerici e i pulsanti ▲ (alto)/ ▼ (basso) iniziano a lampeggiare.



Durante la riproduzione di un CD audio o un CD Text:



Numero traccia corrente  
Per questa funzione vedere pagina 40.

Durante la riproduzione di un disco MP3:

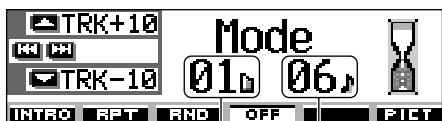

Numero cartella corrente      Numero traccia corrente

- 2 Premere ▲ (alto) o ▼ (basso) mentre l'indicazione "Mode" è ancora visualizzata sul display. La prima volta che si preme ▲ (alto) o ▼ (basso), viene selezionata la traccia successiva o precedente con numero di traccia nella decina superiore o inferiore più vicina alla traccia corrente (es.: 10, 20, 30).

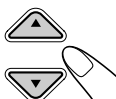

n seguito, ogni volta che viene premuto il pulsante vengono saltate 10 tracce alla volta (vedere "Per spostarsi rapidamente sulla traccia desiderata" di seguito).

- Dopo l'ultima traccia, viene selezionata la prima traccia, e viceversa.
- Durante la riproduzione di un disco MP3 questa funzione è possibile solo all'interno di una cartella.

## Per spostarsi rapidamente sulla traccia desiderata

- Es. 1: Per selezionare la traccia numero 32 durante la riproduzione della traccia numero 6

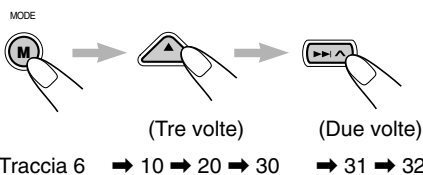

- Es. 2: Per selezionare la traccia numero 8 durante la riproduzione della traccia numero 36

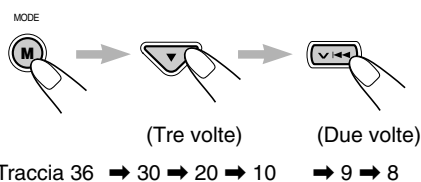

## Individuazione di una cartella sul disco

Le seguenti operazioni sono possibili solo se si utilizza un CD changer JVC CH-X1500 compatibile con il formato MP3 e durante la riproduzione di un disco MP3.

### Per passare alla cartella precedente o successiva

(sullo stesso livello gerarchico o su diversi livelli gerarchici)

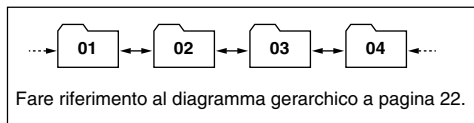

#### Sul pannello di comando:



Premere ▲ (alto) durante la riproduzione di un disco per passare alla cartella successiva. Ogniqualvolta si preme il pulsante, viene individuata la cartella successiva e inizia la riproduzione della prima traccia in tale cartella.

Premere ▼ (basso) durante la riproduzione di un disco per passare alla cartella precedente. Ogniqualvolta si preme il pulsante, viene individuata la cartella precedente e inizia la riproduzione della prima traccia in tale cartella.

#### Dal telecomando:

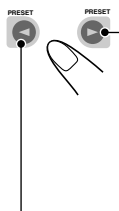

Premere e tenere premuto ► (destra) durante la riproduzione di un disco per passare alla cartella successiva. Ogniqualvolta si preme il pulsante, viene individuata la cartella successiva e inizia la riproduzione della prima traccia in tale cartella.

Premere e tenere premuto ◀ (sinistra) durante la riproduzione di un disco per passare alla cartella precedente. Ogniqualvolta si preme il pulsante, viene individuata la cartella precedente e inizia la riproduzione della prima traccia in tale cartella.

#### Nota:

Se la cartella non contiene alcuna traccia MP3, verrà saltata dalla selezione.

### Per passare alla cartella precedente o successiva all'interno di una cartella (sullo stesso livello gerarchico)

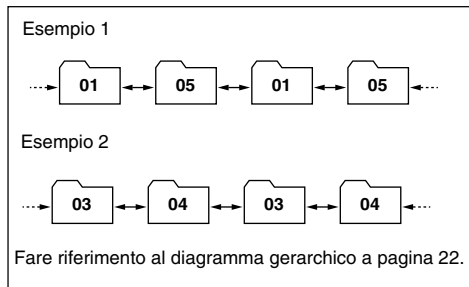

#### SOLO dal telecomando:

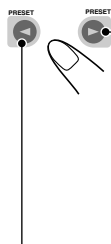

Premere ► (destra) durante la riproduzione di un disco per passare alla cartella successiva. Ogniqualvolta si preme il pulsante, viene individuata la cartella successiva all'interno della stessa cartella (sullo stesso livello gerarchico) e inizia la riproduzione della prima traccia in tale cartella (se disponibile).

Premere ◀ (sinistra) durante la riproduzione di un disco per passare alla cartella precedente. Ogniqualvolta si preme il pulsante, viene individuata la cartella precedente all'interno della stessa cartella (sullo stesso livello gerarchico) e inizia la riproduzione della prima traccia in tale cartella (se disponibile).

#### Nota:

Se la cartella non contiene nessuna traccia MP3, la riproduzione non verrà avviata (l'indicazione "No Music" appare sul display). Selezionare un'altra cartella.

#### Per ritornare direttamente alla cartella principale (Root), premere R•D sul telecomando. È possibile ritornare direttamente alla cartella principale da qualsiasi cartella.

- Se le tracce sono memorizzate direttamente sul disco senza essere inserite in una cartella, viene avviata la riproduzione delle tracce.

# Selezione di disco/cartella/ traccia tramite gli elenchi di nomi

## Per selezionare un disco tramite gli elenchi dei dischi

Per verificare quali dischi sono caricati nel CD changer, è possibile visualizzare l'elenco dei nomi dei dischi e selezionare un disco dall'elenco visualizzato sul display.

- Solo sei nomi alla volta possono essere visualizzati sul display.

- 1** Durante la riproduzione di un disco, premere e tenere premuto ▲ (alto) o ▼ (basso) finché un elenco di nomi dei dischi viene visualizzato sul display.

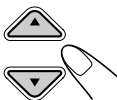

**Nota:**

Se il disco è dotato di titolo (CD Text) o se al disco è stato assegnato un nome, tale nome verrà visualizzato sul display. Tuttavia, se il disco non è stato riprodotto in precedenza, verrà visualizzato il numero del disco.

- 2** Premere ▲ (alto) o ▼ (basso) per visualizzare l'altro elenco di nomi dei dischi, se necessario.

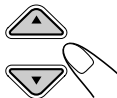

- 3** Selezionare il numero (1 - 6) corrispondente al disco che si desidera riprodurre.

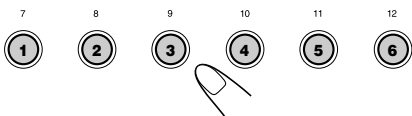

Durante la riproduzione di un disco MP3 è inoltre possibile visualizzare l'elenco o gli elenchi delle cartelle e l'elenco o gli elenchi delle tracce, quindi selezionare una cartella o una traccia.

- 1** Durante la riproduzione di un disco MP3, premere e tenere premuto ▲ (alto) o ▼ (basso) finché un elenco di nomi dei dischi viene visualizzato sul display.

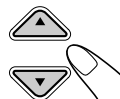

- 2** Premere ►► ▲ o ▼ ◀◀ per visualizzare un elenco di cartelle del disco corrente o un elenco di tracce della cartella corrente.

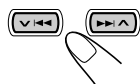

Ogniquale volta si preme il pulsante, gli elenchi sul display si modificano come segue:



Es. È stato selezionato l'elenco delle cartelle

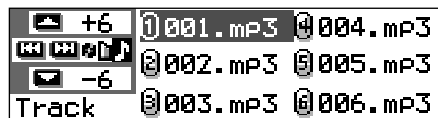

Es. È stato selezionato l'elenco delle tracce

**Nota:**

Solo sei nomi alla volta possono essere visualizzati sul display. Per visualizzare gli altri nomi negli elenchi successivi, premere ▲ (alto) o ▼ (basso).

- 3** Premere il pulsante numerico corrispondente al disco, alla cartella o alla traccia che si desidera riprodurre.

# Selezione delle modalità di riproduzione

## Per riprodurre tracce in modalità casuale (Riproduzione casuale)

L'unità consente la riproduzione casuale delle tracce di un disco o di tutti i dischi caricati (o, per i dischi MP3, di una cartella).

- 1 Premere MODE (M) durante la riproduzione di un disco. L'indicazione "Mode" viene visualizzata sul display e pulsanti numerici e i pulsanti ▲ (alto)/▼ (basso) iniziano a lampeggiare.



Durante la riproduzione di un CD audio o un CD Text:

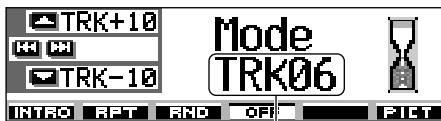

Numero traccia corrente

Durante la riproduzione di un disco MP3:

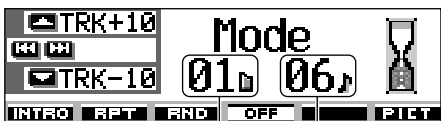

Numero cartella corrente      Numero traccia corrente

- 2 Premere il pulsante numerico 3, mentre l'indicazione "Mode" è ancora visualizzata sul display. Ogniqualvolta si preme il pulsante, la modalità di riproduzione casuale si modifica come segue:

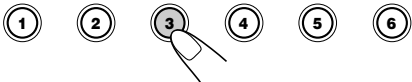
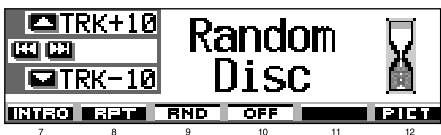

Per CD audio e CD Text:



Per dischi MP3:

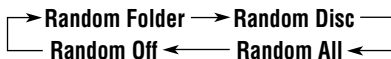

Modalità	Riproduzione casuale
----------	----------------------

<b>Random Folder*</b> :	Tutte le tracce della cartella corrente, quindi le tracce della cartella successiva e così via. <ul style="list-style-type: none"> <li>• Durante la riproduzione, la spia <b>RND</b> si accende sul display.</li> </ul>
-------------------------	---

<b>Random Disc:</b>	Tutte le tracce sul disco. <ul style="list-style-type: none"> <li>• Durante la riproduzione, la spia <b>RND</b> si accende sul display.</li> </ul>
---------------------	--

<b>Random All:</b>	Tutte le tracce di tutti i dischi inseriti nel caricatore. <ul style="list-style-type: none"> <li>• Durante la riproduzione, la spia <b>ALL RND</b> si accende sul display.</li> </ul>
--------------------	--

\* La modalità "Random Folder" può essere utilizzata solo per i dischi MP3.

Per annullare la riproduzione casuale, premere più volte il pulsante numerico 3 o premere il pulsante numerico 4 al punto 2 per selezionare "Random Off".



## Per ripetere la riproduzione di una traccia (Riproduzione ripetuta)

L'unità consente la riproduzione ripetuta di una traccia o di un disco (o, per i dischi MP3, di una cartella).

- 1 Premere MODE (M) durante la riproduzione di un disco. L'indicazione "Mode" verrà visualizzata sul display e i pulsanti numerici e i pulsanti ▲ (alto)/▼ (basso) iniziano a lampeggiare.



- 2 Premere il pulsante numerico 2 mentre l'indicazione "Mode" è ancora visualizzata sul display. Ogniqualvolta si preme il pulsante, la modalità di riproduzione ripetuta si modifica come segue:

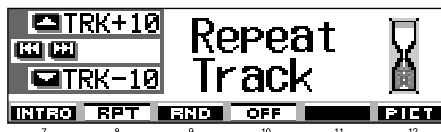

Per CD audio e CD Text:



Per dischi MP3:

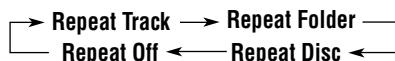

### Modalità Riproduzione ripetuta

**Repeat Track :** Traccia corrente (o specificata).  
 • Durante la riproduzione, la spia si accende sul display.

**Repeat Folder\* :** Tutte le tracce della cartella corrente (o specificata).  
 • Durante la riproduzione, la spia si accende sul display.

**Repeat Disc :** Tutte le tracce del disco corrente (o specificato).  
 • Durante la riproduzione, la spia si accende sul display.

\* La modalità "Repeat Folder" può essere utilizzata solo per i dischi MP3.

Per annullare la riproduzione ripetuta, premere più volte il pulsante numerico 2 o premere il pulsante numerico 4 al punto 2 per selezionare "Repeat Off".

## Per riprodurre solo la prima parte delle tracce (Scansione di inizio)

È possibile riprodurre in sequenza i primi 15 secondi di ogni traccia.

- 1 Premere MODE (M) durante la riproduzione di un disco. L'indicazione "Mode" verrà visualizzata sul display e i pulsanti numerici e i pulsanti ▲ (alto)/▼ (basso) iniziano a lampeggiare.



- 2 Premere il pulsante numerico 1, mentre l'indicazione "Mode" è ancora visualizzata sul display. Ogniqualvolta si preme il pulsante, la modalità di scansione di inizio si modifica come segue:



Per CD audio e CD Text:



Per dischi MP3:

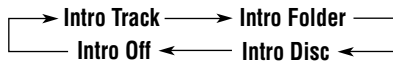

### Modalità Riproduzione inizio di

**Intro Track :** Tutte le tracce sul disco.  
 • Durante la riproduzione, la spia si accende sul display.

**Intro Folder\* :** Le prime tracce di tutte le cartelle.  
 • Durante la riproduzione, la spia si accende sul display.

**Intro Disc :** Le prime tracce di tutti i dischi nel caricatore.  
 • Durante la riproduzione, la spia si accende sul display.

\* La modalità "Intro Folder" può essere utilizzata solo per i dischi MP3.

Per annullare la scansione di inizio, premere più volte il pulsante numerico 1 o premere il pulsante numerico 4 al punto 2 per selezionare "Intro Off".

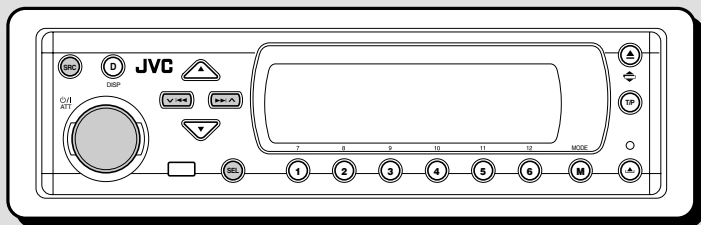

## Riproduzione da un componente esterno

È possibile collegare un componente esterno alle spine LINE IN sul pannello posteriore dell'unità.

- Se non è possibile selezionare "LINE IN" come sorgente, modificare l'impostazione di "Line In" su "On" (vedere pagina 49).

### 1 Selezionare il componente esterno (LINE IN).



Ogniqualvolta si preme il pulsante, la sorgente si modifica come descritto a pagina 7. Quando viene selezionata una sorgente, l'unità si accende automaticamente.

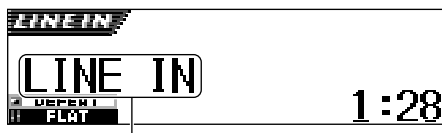

Se è stato assegnato un nuovo nome al componente esterno, tale nome verrà visualizzato sul display.

### 2 Accendere il componente collegato e avviare la riproduzione della sorgente.

### 3 Regolare il volume.

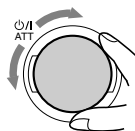

### 4 Selezionare la modalità DSP e la modalità sonora desiderate.

- Per le modalità DSP, vedere pagina 32.
- Per le modalità sonore (iEQ), vedere pagina 35.

**Nota:**

Se la sorgente selezionata è "LINE IN", il pulsante DISP (D) non funziona.

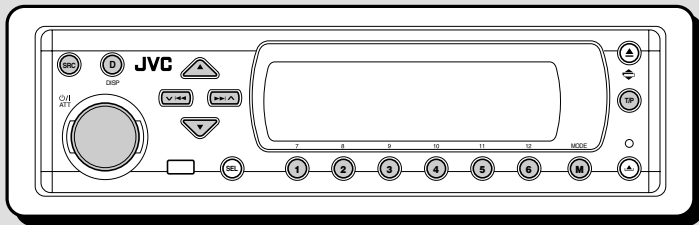

Con questo apparecchio si consiglia di usare il tuner DAB (Digital Audio Broadcasting) KT-DB1500 o KT-DB1000.

Per tuner DAB di altre versioni, consultare il rivenditore car audio JVC.

- Vedere anche il manuale d'istruzioni in dotazione al tuner DAB.

## Che cosa s'intende con sistema DAB?

DAB è uno dei sistemi di trasmissione radio digitali attualmente disponibili in grado di erogare suoni di qualità CD senza interferenze né distorsioni del segnale. Inoltre il sistema è in grado di contenere testo, immagini e dati.

Rispetto alla trasmissione FM, dove i singoli programmi vengono trasmessi su proprie frequenze, il sistema DAB abbina diversi programmi (denominati "servizi") che formano un "insieme".

Inoltre, ogni "servizio"—definito "servizio primario"—si può suddividere nelle sue componenti (definite "servizi secondari").

Con il tuner DAB collegato all'apparecchio, è possibile sfruttare i servizi DAB.

## Sintonizzazione su un insieme di servizi e su un solo servizio

Un insieme tipico prevede 6 o più programmi (servizi) trasmessi contemporaneamente. Dopo essersi sintonizzati su un insieme, è possibile selezionare il servizio d'interesse.

### 1 Selezionare il tuner DAB.



Ogniqualvolta si preme il pulsante, la sorgente si modifica come descritto a pagina 7. Quando viene selezionata una sorgente, l'unità si accende automaticamente.

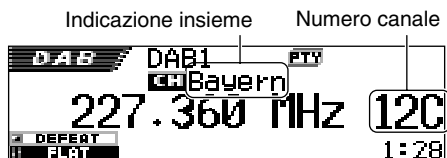

L'unità si sintonizza sull'ultimo insieme (servizio) ricevuto della banda selezionata.

### 2 Selezionare la banda DAB (DAB1, DAB2, o DAB3).



- 1 Premere e tenere premuto SRC per più di 1 secondo. L'indicazione della banda inizia a lampeggiare sul display.

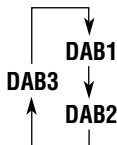

- 2 Entro circa 5 secondi (mentre l'indicazione della banda lampeggia) premere di nuovo SRC. Ogniqualvolta si preme il pulsante, la banda si modifica.

#### Nota:

Il presente ricevitore ha tre bande DAB (DAB1, DAB2, DAB3). È possibile utilizzare una qualsiasi di esse per sintonizzare un insieme.

### 3 Avviare la ricerca di un insieme.

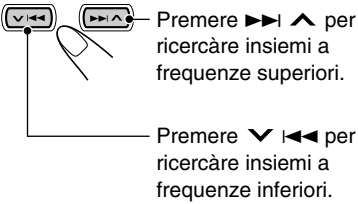

La ricerca s'interrompe non appena si riceve un insieme.

**Per interrompere la ricerca prima della ricezione di un insieme**, premere lo stesso pulsante premuto per la ricerca.

### 4 Selezionare il servizio (primario o secondario) che si desidera ascoltare.

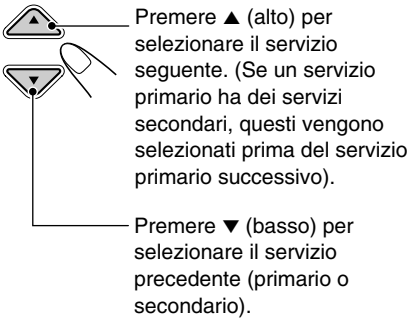

### Per sintonizzarsi su un particolare insieme senza ricerca

- 1 Premere più volte SRC per selezionare il sintonizzatore DAB come sorgente.
- 2 Premere e tenere premuto SRC per più di 1 secondo.
- 3 Premere ripetutamente SRC per la banda DAB (DAB1, DAB2 o DAB3).
- 4 Tenere premuto ►► ▲ o ▼ ◄◄ per almeno 1 secondo.
- 5 Premere ripetutamente ►► ▲ o ▼ ◄◄ finché non si riceve l'insieme voluto.
  - Se si mantiene premuto il pulsante, la frequenza continua a cambiare finché non si rilascia il pulsante.
- 6 Premere ▲ (alto) o ▼ (basso) per selezionare il servizio (primario o secondario) che si desidera ascoltare.

### Se l'esecuzione provoca interferenze durante l'ascolto

Durante l'esecuzione, l'ascolto sarà disturbato da interferenze provocate dai suoni circostanti. In particolare, i suoni bassi saranno di difficile ascolto. In tal caso, per migliorare l'ascolto rinforzare i suoni bassi.

A tale scopo, alcuni servizi forniscono segnali di controllo della gamma dinamica (DRC) unitamente ai normali segnali di programma.

- 1 Premere MODE (M) durante l'ascolto di un servizio DAB. L'indicazione "Mode" viene visualizzata sul display e i pulsanti numerici iniziano a lampeggiare.



- 2 Premere più volte il pulsante numerico 1 per attivare la funzione DRC mentre "Mode" è ancora visualizzato sul display.

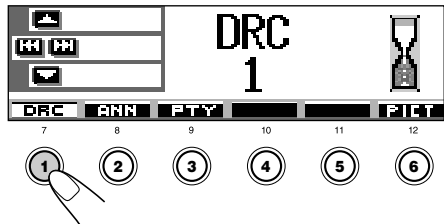

Ogniqualvolta si preme il pulsante, la funzione DRC viene impostata come segue:



All'aumentare del numero, anche l'effetto DRC aumenta.

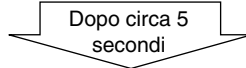

Sul display viene di nuovo visualizzata l'indicazione della sorgente.



Viene visualizzata la spia DRC

- La spia DRC (**DRC**) viene evidenziata solo se l'unità ha ricevuto segnali DRC dalla stazione sintonizzata.

**Per annullare l'effetto DRC**, selezionare "DRC Off".

## Memorizzazione di servizi DAB

È possibile memorizzare manualmente fino a 6 servizi DAB per ogni banda DAB (DAB1, DAB2 e DAB3).

### 1 Selezionare il tuner DAB.



Ogniqualvolta si preme il pulsante, la sorgente si modifica come descritto a pagina 7. Quando viene selezionata una sorgente, l'unità si accende automaticamente.

### 2 Selezionare la banda DAB (DAB1, DAB2 o DAB3) voluta.



1 Premere e tenere premuto SRC per più di 1 secondo. L'indicazione della banda inizia a lampeggiare sul display.

2 Entro circa 5 secondi (mentre l'indicazione della banda lampeggia) premere di nuovo SRC. Ogniqualvolta si preme il pulsante, la banda si modifica.

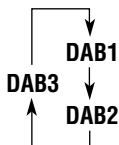

### 3 Sintonizzarsi sull'insieme voluto.

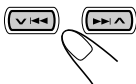

### 4 Selezionare il servizio dell'insieme che si desidera ascoltare.

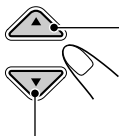

Premere ▲ (alto) per selezionare il servizio seguente.

Premere ▼ (basso) per selezionare il servizio precedente.

### 5 Tenere premuto per almeno 2 secondi il pulsante numerico (nel nostro esempio, 1) sul quale si vuole memorizzare il servizio selezionato.



Il display passa automaticamente alla configurazione iniziale e il numero predefinito lampeggia (quindi viene ripristinata la configurazione del display precedente).

### 6 Ripetere la procedura suindicata per memorizzare altri servizi DAB in altri numeri.

#### Note:

- Si possono impostare solamente servizi DAB primari. Se viene memorizzato un servizio secondario, verrà in effetti memorizzato il corrispondente servizio primario.
- Un servizio DAB memorizzato in precedenza viene cancellato se si memorizza un nuovo servizio DAB con lo stesso numero.

## Sintonizzazione su un servizio DAB in memoria

È possibile sintonizzarsi facilmente su un servizio DAB in memoria. Si ricorda che, per potersi sintonizzare, i servizi devono essere già stati memorizzati. Se non si è ancora proceduto alla memorizzazione, "Memorizzazione di servizi DAB".

### 1 Selezionare il tuner DAB.



Ogniqualvolta si preme il pulsante, la sorgente si modifica come descritto a pagina 7. Quando viene selezionata una sorgente, l'unità si accende automaticamente.

## 2 Selezionare la banda DAB (DAB1, DAB2 o DAB3) voluta.



1 Premere e tenere premuto SRC per più di 1 secondo. L'indicazione della banda inizia a lampeggiare sul display.

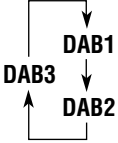

2 Entro circa 5 secondi (mentre l'indicazione della banda lampeggia) premere di nuovo SRC. Ogniqualvolta si preme il pulsante, la banda si modifica.

## 2 Selezionare la banda DAB (DAB1, DAB2 o DAB3) desiderata.



1 Premere e tenere premuto SRC per più di 1 secondo. L'indicazione della banda inizia a lampeggiare sul display.

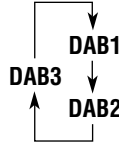

2 Entro circa 5 secondi (mentre l'indicazione della banda lampeggia) premere di nuovo SRC. Ogniqualvolta si preme il pulsante, la banda si modifica.

## 3 Selezionare il numero (1 – 6) per il servizio DAB (primario) memorizzato voluto.

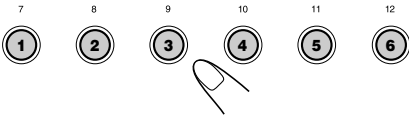

### Nota:

Se il servizio primario selezionato dispone di servizi secondari, è possibile sintonizzarsi sui servizi secondari premendo ripetutamente lo stesso pulsante numerico.

## 3 Premere e tenere premuto ▲ (alto) o ▼ (basso) finché l'elenco degli insiemi preimpostati (servizio primario) per la banda corrente (DAB1, DAB2 o DAB3) viene visualizzato sul display.

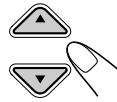

### Nota:

Per visualizzare gli altri elenchi di insiemi preimpostati (servizio primario) della banda DAB (DAB1, DAB2 e DAB3) premere ▲ (alto) o ▼ (basso).

## Selezione di un servizio preimpostato tramite l'elenco dei servizi preimpostati

Per verificare quali servizi sono stati preimpostati in corrispondenza di quali numeri, è possibile controllare l'elenco dei servizi preimpostati, quindi selezionare il servizio desiderato.

## 1 Selezionare il sintonizzatore DAB.



Ogniqualvolta si preme il pulsante, la sorgente si modifica come descritto a pagina 7. Quando viene selezionata una sorgente, l'unità si accende automaticamente.

## 4 Selezionare il numero (1 – 6) corrispondente al servizio desiderato.

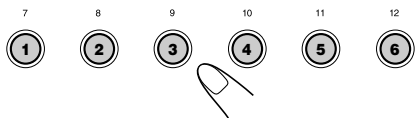

## Altre funzioni di DAB

Quando il sintonizzatore DAB è collegato, è possibile utilizzare le seguenti comode funzioni.

- Ricezione in standby dei notiziari flash di informazione sul traffico
- Ricezione in standby di 9 tipi di segnali di annunci
- Ricezione in PTY Standby
- Ricerca codici PTY
- Ricerca automatica dello stesso programma (servizio) in zone dove non è possibile recepire lo stesso insieme DAB

### Ricezione in standby dei notiziari flash di informazione sul traffico



Premere brevemente T/P per attivare la ricezione in standby dei notiziari flash di informazione sul traffico.

Ogniqualvolta si preme il pulsante, tale funzione viene alternatamente attivata e disattivata.

- Quando la funzione è attiva, la spia TP si accende o lampeggia (come segue).



Viene visualizzata la spia TP (si accende o lampeggia)

- **Se si preme il pulsante durante l'ascolto di un servizio che supporta il segnale dei notiziari flash di informazione sul traffico**, la spia TP si accende.

Il ricevitore rimane in standby per la ricezione del segnale dei notiziari flash di informazione sul traffico.

- **Se si preme il pulsante durante l'ascolto di un servizio che NON supporta il segnale dei notiziari flash di informazione sul traffico**, la spia TP lampeggia.

In tal caso la ricezione in standby dei notiziari flash di informazione sul traffico non funziona.

- Se il sintonizzatore incorporato è sintonizzato su una stazione FM RDS che supporta il segnale TA. Il ricevitore rimane in standby per la ricezione del segnale TA e la spia TP si accende.

- **Se si preme il pulsante durante l'ascolto di una sorgente diversa da AM**

– La spia TP si accende se il sintonizzatore incorporato è sintonizzato su un servizio che supporta il segnale dei notiziari flash di informazione sul traffico (o una stazione FM RDS che supporta il segnale TA). Il ricevitore rimane in standby per la ricezione del segnale dei notiziari flash di informazione sul traffico (o del segnale TA).

– La spia TP continua a lampeggiare se il sintonizzatore incorporato NON è sintonizzato su un servizio che supporta il segnale dei notiziari flash di informazione sul traffico (o una stazione FM RDS che supporta il segnale TA). In tal caso, il ricevitore non rimane in standby per la ricezione del segnale dei notiziari flash di informazione sul traffico (o del segnale TA).

### Funzionamento della ricezione in standby dei notiziari flash di informazione sul traffico:

Se la trasmissione di un notiziario flash di informazione sul traffico (o un annuncio sul traffico) inizia mentre la ricezione in standby dei notiziari flash di informazione sul traffico è attiva l'indicazione "Traffic Flash" viene visualizzata sul display e l'unità si sintonizza sul servizio (o sulla stazione FM RDS) che trasmette tale notiziario (o annuncio). Il volume aumenta al livello del volume TA predefinito ed è possibile ascoltare il notiziario flash di informazione sul traffico (o l'annuncio sul traffico).

### Uso della ricezione in standby degli annunci

La ricezione in standby degli annunci consente la commutazione temporanea dell'unità sul programma preferito (tipo di annunci).

### Per selezionare il tipo di annunci preferito per la ricezione in standby degli annunci

Al momento della spedizione, la ricezione in standby degli annunci è stata impostata per la ricerca di servizi "Travel".

È possibile selezionare il tipo di annunci preferito per la ricezione in standby degli annunci.

- Se non si desidera modificare il tipo di annunci (da "Travel" a un altro tipo), passare a pagina 68.

- 1** Premere e tenere premuto SEL (seleziona) per più di due secondi per visualizzare un componente PSM sul display (PSM: vedere le pagine 47 e 48).



- 2** Premere il pulsante numerico 4 per selezionare “TUNER”—Categoria Tuner delle impostazioni PSM.

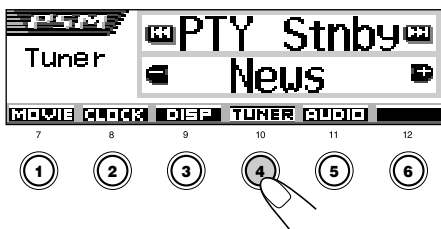

La schermata di impostazione “PTY Stnby” (standby) viene visualizzata sul display.

- 3** Selezionare “Announce” (annunci).



- 4** Selezionare uno degli 9 tipi di annunci disponibili (vedere la pagina 68).

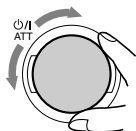

Il tipo di annunci selezionato viene visualizzato sul display e memorizzato.

- 5** Terminare l'impostazione.



## Per attivare la ricezione in standby di annunci

- 1** Premere MODE (M) durante l'ascolto di un servizio DAB. L'indicazione “Mode” viene visualizzata sul display e i pulsanti numerici iniziano a lampeggiare.



- 2** Premere più volte il pulsante numerico 2 per attivare la ricezione in standby di annunci mentre “Mode” è ancora visualizzato sul display.

Ogniqualvolta si preme il pulsante, la ricezione in standby di annunci si accende o si spegne.

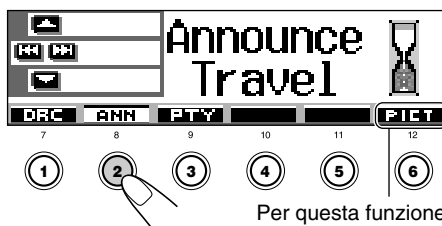

Per questa funzione vedere pagina 40.

Es. Il tipo di annuncio correntemente selezionato per la ricezione in standby di annunci è “Travel”

Dopo circa 5 secondi

Sul display viene di nuovo visualizzata l'indicazione della sorgente.



Viene visualizzata la spia AAN (si accende o lampeggia)

La spia ANN (annunci) si accende o lampeggia.

- **Se la spia ANN si accende**, la ricezione in standby di annunci è attiva.

Se un servizio inizia a trasmettere un programma del tipo di annunci selezionato, l'unità viene automaticamente sintonizzata su tale servizio.

- **Se la spia ANN lampeggia**, la ricezione in standby di annunci non è attiva in quanto il servizio in ricezione non fornisce i segnali per la ricezione in standby di annunci.

Per attivare la ricezione in standby di annunci è necessario sintonizzare l'unità su un altro servizio che fornisce tale segnale. Premere ►►| ▲ o ▼ |◄◄ per ricercare tale servizio. Quando l'unità viene sintonizzata su un servizio che fornisce tali segnali, la spia ANN smette di lampeggiare e rimane accesa. La ricezione in standby di annunci è ora attiva.

**Nota:**

*Dopo avere attivato la ricezione in standby di annunci, è possibile modificare la sorgente senza annullare la ricezione in standby di annunci. In tal caso la spia ANN smette di lampeggiare (se stava lampeggiando). Se una stazione inizia a trasmettere il tipo di annunci selezionato, la sorgente viene automaticamente modificata e l'unità viene sintonizzata su tale stazione.*

**Funzionamento della ricezione in standby di annunci:**

Se una stazione inizia a trasmettere il tipo di annunci selezionato mentre viene attivata la ricezione in standby di annunci, viene visualizzato il tipo di annunci selezionato e l'unità si sintonizza sulla stazione.

**Tipo di annunci**

Travel:	Programmi relativi a destinazioni di viaggio, pacchetti turistici, idee ed opportunità di viaggio
Warning:	Informazioni di allerta relative a terremoti, maremoti e così via
News:	Notizie
Weather:	Informazioni sulle condizioni atmosferiche
Event:	Informazioni su eventi, concerti e così via
Special:	Programmi speciali di approfondimento di notizie o affari correnti
Rad Inf:	Informazioni radio
Sports:	Eventi sportivi
Finance:	Aggiornamenti su economia, affari, borsa e così via

## Uso della ricezione in PTY Standby

La ricezione in PTY Standby consente la commutazione temporanea dell'unità sul programma preferito (PTY: tipo di programma) da qualsiasi sorgente eccetto le stazioni AM.

- Il funzionamento è lo stesso illustrato alle pagine 17 e 18 per le stazioni FM RDS. Non è possibile utilizzare la ricezione in PTY Standby indipendentemente per il sintonizzatore DAB e il sintonizzatore FM.
- La ricezione in PTY Standby funziona per il sintonizzatore DAB solo se vengono utilizzati codici PTY dinamici, non statici.

**Per selezionare il codice PTY preferito per la ricezione in PTY standby,** vedere la pagina 17.

**Per impostare la ricezione in PTY Standby,** vedere le pagine 17 e 18.

- La ricezione in PTY Standby può essere impostata sia quando la sorgente è "FM" che quando la sorgente è "DAB".

## Ricerca del servizio preferito

È possibile attivare la ricerca di uno qualsiasi dei codici PTY (sia dinamici che statici).

È inoltre possibile memorizzare 6 tipi di programmi preferiti in corrispondenza dei pulsanti numerici (vedere la pagina 18).

- Il funzionamento è lo stesso illustrato alle pagine 18 e 19 per le stazioni FM RDS. Tuttavia, non è possibile memorizzare codici PTY in corrispondenza dei pulsanti numerici indipendentemente per il sintonizzatore DAB e il sintonizzatore FM.

**Per memorizzare i tipi di programmi (servizi) preferiti,** vedere le pagine 18 e 19.

**Per ricercare il tipo di programma (servizio) preferito,** vedere la pagina 19.

- La ricerca viene effettuata soltanto dal sintonizzatore DAB.

## Ricerca automatica dello stesso programma (ricezione alternativa)

È possibile continuare ad ascoltare lo stesso programma.

- **Durante la ricezione di un servizio DAB:**  
Se si sta percorrendo una zona dove non si riceve un determinato servizio, l'apparecchio si sintonizza automaticamente su un altro assieme o stazione FM RDS che sta trasmettendo lo stesso programma.
- **Durante la ricezione di una stazione FM RDS:**  
Se si sta percorrendo una zona dove un determinato servizio DAB sta trasmettendo lo stesso programma della stazione FM RDS, l'apparecchio si sintonizza automaticamente sul servizio DAB.

## Per utilizzare la ricezione alternativa

Di fabbrica, sono attivate tutte le ricezioni alternative.

- Fare anche riferimento a "Modifica delle impostazioni generali (PSM)" alle pagine 46.
- 1 Premere e tenere premuto SEL (seleziona) per più di due secondi per visualizzare un componente PSM sul display.
  - 2 Premere il pulsante numerico 4 per selezionare "TUNER"—Categoria Tuner delle impostazioni PSM.
  - 3 Premere ►► ▲ o ▼ ◄◄ per selezionare "DAB AF" (frequenza alternativa).
  - 4 Ruotare il selettore di comando per selezionare la modalità desiderata.
    - On: Individua il programma tra i servizi DAB e le stazioni FM RDS (ricezione alternativa). Sul display si accende la spia AF (vedere la pagina 15).
    - Off: Disattiva la ricezione alternativa.
  - 5 Premere SEL (seleziona) per terminare l'impostazione.

### **Nota:**

*Se è attiva la ricezione alternativa (per servizi DAB), si attiva automaticamente anche la Network-Tracking Reception (per stazioni RDS: vedere la pagina 15). Ovviamente, se non si disattiva la ricezione alternativa, non è possibile disattivare la Network-Tracking Reception.*

## Modifica della configurazione del display

Per modificare le informazioni visualizzate sul display, premere DISP (D).

Ogniqualvolta si preme il pulsante, la configurazione del display si modifica come segue:



- Configurazione iniziale del display:

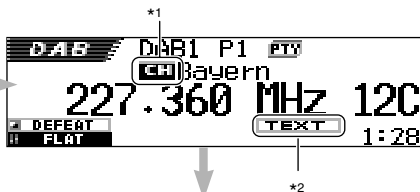

\*1 Indicazione del gruppo (servizio primario):  
Quando viene selezionato il servizio secondario, viene visualizzata una indicazione diversa (2nd).

- L'indicazione del gruppo (nome) viene evidenziata



\*2 Spia TEXT: Indica che il servizio correntemente in ricezione fornisce segnali DLS (Dynamic Label Segment—Informazioni di testo radio DAB).

- L'indicazione del servizio (nome) viene evidenziata



\*3 Ciascun servizio può disporre di numerosi codici PTY. Se un servizio è dotato di più codici PTY, tali codici vengono visualizzati in rotazione.

- L'indicazione DLS (Dynamic Label Segment) viene visualizzata





## Modalità sonora (impostazioni predefinite dei livelli di frequenza)

L'elenco seguente indica le impostazioni predefinite dei livelli di frequenza per ciascuna modalità sonora.

- È possibile regolare le modalità audio preimpostate temporaneamente. Tuttavia le regolazioni temporanee vengono annullate quando viene selezionata un'altra modalità sonora.

Modalità sonora	Valori di equalizzazione predefiniti						
	60 Hz	150 Hz	400 Hz	1 kHz	2,4 kHz	6 kHz	12 kHz
Flat	00	00	00	00	00	00	00
Hard Rock	+03	+03	+01	00	00	+02	+01
R & B	+03	+02	+02	00	+01	+01	+03
Pop	00	+02	00	00	+01	+01	+02
Jazz	+03	+02	+01	+01	+01	+03	+02
DanceMusic	+04	+02	00	-02	-01	+01	+01
Country	+02	+01	00	00	00	+01	+02
Reggae	+03	00	00	+01	+02	+02	+03
Classic	+02	+03	+01	00	00	+02	00
User 1	00	00	00	00	00	00	00
User 2	00	00	00	00	00	00	00
User 3	00	00	00	00	00	00	00

## Caratteri a disposizione

Per l'assegnazione dei nomi ai CD e al componente esterno, oltre alle lettere (A – Z, a – z) sono disponibili i seguenti caratteri (vedere pagina 51).

- Tali caratteri possono anche essere utilizzati per visualizzare altre informazioni, quali il titolo/ esecutore del disco nonché dati RDS e DAB.

### Lettere accentate

#### Maiuscole

Á	À	Â	Ã	Ä
Å	Æ	Œ	Č	Ć
Ç	É	È	Ê	Ë
Ğ	Í	Ì	Î	Ï
Ñ	Ó	Ò	Ô	Ö
Õ	Ø	Ř	Ŕ	Š
Ś	Ş	Ú	Û	Ü
Û	Ý	Ž	Ż	ß
Ɔ	Ɔ	Ɔ	Ɔ	Ɔ
ı	ı	đ	đ	đ
ı	ı	đ	đ	đ

#### Minuscole

á	à	â	ã	ä
å	æ	œ	č	ć
ç	é	è	ê	ë
ğ	í	ì	î	ï
ñ	ó	ò	ô	ö
õ	ø	ř	ŕ	š
ś	ş	ú	û	ü
Û	Ý	Ž	Ż	ß
ı	ı	đ	đ	đ
ı	ı	đ	đ	đ

### Numeri e simboli

0	1	2	3	4
5	6	7	8	9
!	"	#	\$	%
&	'	(	)	*
+	,	-	.	/
:	;	<	=	>
?	@	_	`	ı
¿	£	€	α	spazio





# INDIVIDUAZIONE E RICERCA DEI GUASTI

Le eventuali anomalie non sempre costituiscono dei problemi seri. Verificare i seguenti punti prima di rivolgersi al centro assistenza.

	Problema	Causa	Soluzione
Riproduzione – Generale	<ul style="list-style-type: none"> <li>A volte il suono è interrotto.</li> </ul>	La strada è sconnessa.	Interrompere la riproduzione durante la guida su strade sconnesse.
		Il disco è graffiato.	Sostituire il disco.
		I collegamenti non sono corretti.	Controllare i cavi e i collegamenti.
	<ul style="list-style-type: none"> <li>Non viene emesso alcun suono dai diffusori.</li> </ul>	“PowerAmp” è impostato su “Off”.	Impostare “PowerAmp” su “On” (vedere pagina 49).
		I collegamenti non sono corretti.	Controllare i cavi e i collegamenti.
	<ul style="list-style-type: none"> <li>Impossibile riprodurre CD-R/CD-RW.</li> <li>Impossibile saltare tracce di CD-R/CD-RW.</li> </ul>	Il disco è inserito capovolto.	Inserire il disco correttamente.
		Il CD-R/CD-RW non è finalizzato.	<ul style="list-style-type: none"> <li>Inserire un CD-R/CD-RW finalizzato.</li> <li>Finalizzare il CD-R/CD-RW con il componente utilizzato per la registrazione.</li> </ul>
	<ul style="list-style-type: none"> <li>Impossibile espellere il disco.</li> </ul>	Il disco è bloccato.	Sbloccare il disco (vedere pagina 30).
	<ul style="list-style-type: none"> <li>Il disco non viene riconosciuto (l’indicazione “No Disc”, “Loading Error” o “Eject Error” lampeggia sul display).</li> </ul>	Il lettore CD funziona in modo non corretto.	Tenere premuto /ATT, e premere  per più di 2 secondi per espellere il disco.
	<ul style="list-style-type: none"> <li>L’unità non funziona.</li> </ul>	Il microcomputer incorporato ha funzionato in modo non corretto a causa di interferenze o altro.	Premere il pulsante di ripristino sul pannello di controllo con una penna a sfera (vedere pagina 2).
<ul style="list-style-type: none"> <li>Un codice da “Reset P00” a “Reset P44” è visualizzato sul display.</li> </ul>	Il movimento del pannello di comando è bloccato.	Premere il pulsante di ripristino sul pannello di controllo con una penna a sfera (vedere pagina 2). Se il pulsante di reset non funziona, controllare l’installazione (es.: sono state utilizzate viti più lunghe delle viti specificate).	
<ul style="list-style-type: none"> <li>La spia <b>INPUT OVER</b> (INPUT OVER) è visualizzata sul display.</li> </ul>	Il livello d’ingresso dal componente esterno (LINE IN) è eccessivo.	Regolare il livello di uscita sul componente esterno.	
FM/AM	<ul style="list-style-type: none"> <li>L’indicazione “Panel Connect Error” è visualizzata sul display.</li> </ul>	Il pannello di comando non è collegato saldamente e correttamente.	Rimuovere il pannello di comando, pulire i connettori e quindi ricollegare il pannello (vedere pagina 53).
	<ul style="list-style-type: none"> <li>L’impostazione automatica SSM non funziona.</li> </ul>	I segnali sono troppo deboli.	Memorizzare le stazioni manualmente.
	<ul style="list-style-type: none"> <li>Interferenze statiche durante l’ascolto di programmi radiofonici.</li> </ul>	L’antenna non è collegata saldamente.	Collegare l’antenna saldamente.



Problema	Causa	Soluzione	
<ul style="list-style-type: none"> <li>Il download non sembra essere completato.</li> </ul>	Si sta tentando di scaricare un'animazione composta da molti fotogrammi.	Non si tratta di un malfunzionamento (vedere pagina 40).	Graphics
<ul style="list-style-type: none"> <li>L'animazione non si muove.</li> </ul>	La temperatura all'interno dell'abitacolo è molto bassa: viene visualizzata la spia  (LOW TEMP.).	Attendere finché viene ristabilita la temperatura di funzionamento, ovvero finché la spia  (LOW TEMP.) si spegne.	
<ul style="list-style-type: none"> <li>Le impostazioni PSM della categoria "Movie" non hanno effetto.</li> </ul>			
<ul style="list-style-type: none"> <li>L'indicazione "No Disc" lampeggia sul display.</li> </ul>	Non vi sono dischi nel caricatore.	Inserire un disco.	CD Changer
<ul style="list-style-type: none"> <li>L'indicazione "Reset 08" lampeggia sul display.</li> </ul>	L'unità non è collegata correttamente al CD changer.	Collegare l'unità al CD changer correttamente e premere il pulsante di reset sul CD changer.	
<ul style="list-style-type: none"> <li>L'indicazione "Reset 01" – "Reset 07" lampeggia sul display.</li> </ul>	_____	Premere il pulsante di reset del CD changer.	
<ul style="list-style-type: none"> <li>Impossibile riprodurre il disco.</li> </ul>	Le tracce MP3/WMA non hanno l'estensione mp3 o wma nel nome del file.	Aggiungere l'estensione mp3 o wma ai nomi dei file.	Riproduzione MP3/WMA
	Le tracce MP3/WMA non sono registrate nel formato conforme al livello 1 o 2 dello standard ISO 9660, Romeo o Joliet.	Sostituire il disco (registrare le tracce MP3/WMA per mezzo di un'applicazione conforme).	
<ul style="list-style-type: none"> <li>Viene visualizzata l'indicazione "Unplayable File" e vengono saltate delle tracce.</li> </ul>	Le tracce non sono codificate nel formato appropriato.	Inserire un disco contenente tracce codificate in un formato appropriato.	
	Le tracce WMA sono dotate di protezione-copia.	Non si tratta di un malfunzionamento. È impossibile riprodurre tracce protette contro la copia.	
<ul style="list-style-type: none"> <li>Viene generato rumore.</li> </ul>	La traccia riprodotta non è un file MP3/WMA (sebbene il file abbia l'estensione mp3 o wma).	Passare a un'altra traccia o sostituire il disco (non aggiungere le estensioni mp3 o wma a file non in formato MP3 o WMA).	
<ul style="list-style-type: none"> <li>Il tempo di riproduzione trascorso non è corretto.</li> </ul>	Ciò può succedere a volte durante la riproduzione ed è causato dal modo in cui le tracce sono registrate sul disco.	Selezionare un'altra cartella.	
<ul style="list-style-type: none"> <li>L'indicazione "No Files" appare brevemente sul display, quindi il disco viene espulso.</li> </ul>	Il disco MP3/WMA corrente non contiene tracce MP3/WMA.	Inserire un disco che contenga tracce MP3/WMA.	
<ul style="list-style-type: none"> <li>L'indicazione "No Music" appare sul display.</li> </ul>	La cartella non contiene tracce MP3/WMA.	Selezionare un'altra cartella contenente tracce MP3/WMA.	
	Il disco contiene solo file <jml> e/o <jma>.	Inserire un disco che contenga tracce MP3 o WMA.	
<ul style="list-style-type: none"> <li>Non vengono visualizzati i caratteri corretti (es.: nome dell'album).</li> </ul>	L'unità può visualizzare solo lettere (maiuscole: A – Z, minuscole: a – z), numeri e un numero limitato di simboli.	_____	



## Manipolazione dei dischi

Questa unità è stata studiata per riprodurre CD, CD-R (registrabili), CD-RW (riscrivibili) e CD Text.

- **La presente unità non è compatibile con CD in formato MP3 e WMA.**

### Come si devono trattare i dischi

**Per rimuovere il disco dalla custodia**, premere il supporto centrale della stessa ed estrarre il disco tenendolo per i bordi.



- Tenere sempre i dischi per i bordi. Evitare di toccare la superficie registrata.

**Per riporre il disco nella custodia**, procedere come segue: inserire delicatamente il disco sul supporto centrale (con superficie stampata rivolta verso l'alto).

- Non dimenticare di riporre i dischi nella custodia dopo l'uso.

### Pulizia dei dischi

Se è sporco, il disco può funzionare male. In tal caso, è necessario pulirlo con un panno morbido procedendo in linea retta dal centro verso il bordo.



### Riproduzione di dischi nuovi

Talvolta i dischi nuovi possono presentare zone ruvide sul bordo interno ed esterno. In tal caso è possibile che l'apparecchio non li accetti.



Per eliminare le eventuali zone ruvide, passare sui bordi la punta di una matita o penna a sfera ecc.

### Condensa

Nei seguenti casi è possibile che l'umidità si condensi sulla lente all'interno del riproduttore:

- Dopo l'accensione del riscaldamento nella vettura.
- Se l'aria all'interno della vettura diventa molto umida.

In questi casi, il riproduttore potrebbe funzionare in modo improprio. Per ovviare a questo inconveniente, espellere il disco e lasciare acceso l'apparecchio per qualche ora fino a completa evaporazione dell'umidità.

## Riproduzione di CD-R o CD-RW

Prima della riproduzione di dischi CD-R o CD-RW, leggere con attenzione le istruzioni e i messaggi di avvertenza allegati ai dischi.

- Utilizzare esclusivamente CD-R o CD-RW "finalizzati".
  - La riproduzione di CD-R o CD-RW può essere impedita dalle caratteristiche del disco e dai seguenti motivi:
    - Il disco è sporco o graffiato.
    - Si è condensata umidità sulla lente all'interno dell'unità.
    - La lente all'interno dell'unità è sporca.
  - I CD-RW richiedono tempi di lettura più lunghi in quanto la riflettanza è inferiore rispetto ai normali dischi.
  - I CD-R o CD-RW sono sensibili alle alte temperature e alle alte concentrazioni di umidità. Non lasciare tali dischi all'interno dell'automobile.
  - Non utilizzare i seguenti CD-R o CD-RW:
    - Dischi con adesivi, etichette o sigilli di protezione incollati sulla superficie.
    - Dischi sui quali è possibile stampare l'etichetta direttamente sulla superficie tramite una stampante a getto d'inchiostro.
- L'utilizzo di tali dischi in condizioni di alte temperature o alta concentrazione di umidità può causare danni ai dischi. Per esempio
- Le etichette o gli adesivi possono restringersi e deformare il disco.
  - Le etichette o gli adesivi possono staccarsi dalla superficie dei dischi ed impedire l'espulsione dei dischi dall'unità.
  - La stampa sui dischi può diventare appiccicosa.
- Leggere attentamente le istruzioni e i messaggi di avvertenza relativi alle etichette e ai dischi stampabili.

### AVVERTENZE:

- Non inserire dischi da 8 cm (CD singoli) nel vano di caricamento (l'apparecchio non è in grado di espellerli).
- Non inserire dischi di forma insolita (per esempio di cuore o di fiore) perché potrebbero danneggiare l'apparecchio.
- Evitare di esporre i dischi alla luce diretta del sole o a fonti di calore. Non lasciarli in punti soggetti ad elevata temperatura o umidità. Evitare di lasciare i dischi nella vettura.
- Per la pulizia dei dischi non usare solventi di nessun tipo (per esempio comuni prodotti di pulizia per dischi, spray, diluenti, benzina ecc.).

Disco deformato



Adesivo



Residui appiccicosi

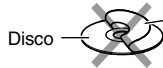

Disco Etichetta adesiva

## SEZIONE AMPLIFICATORE AUDIO

Uscita massima di potenza:

Anteriore: 50 W/canale

Posteriore: 50 W/canale

Uscita di potenza continua (RMS):

Anteriore: 19 W/canale in 4  $\Omega$ , 40 Hz –  
20 000 Hz a non piú di  
0,8% di distorsione  
armonica totale.

Posteriore: 19 W/canale in 4  $\Omega$ , 40 Hz –  
20 000 Hz a non piú di  
0,8% di distorsione  
armonica totale.

Impedenza di carico: 4  $\Omega$  (tolleranza 4  $\Omega$  – 8  $\Omega$ )

Gamma di controllo dell'equalizzatore:

Frequenze: 60 Hz, 150 Hz, 400 Hz,  
1 kHz, 2,4 kHz, 6 kHz, 12 kHz

Livello:  $\pm 10$  dB

Frequenze basse: 40 Hz – 20 000 Hz

Frequenze elevate: 70 dB

Livello/impedenza Line-In:

LINE IN: 1,5 V/20 k $\Omega$  carico

Livello/Impedenza di uscita:

4,0 V/20 k $\Omega$  carico (fondo scala)

Impedenza di uscita: 1 k $\Omega$

## SEZIONE TUNER

Campo frequenza:

FM: 87,5 MHz – 108,0 MHz

AM: (MW) 522 kHz – 1 620 kHz

(LW) 144 kHz – 279 kHz

[Tuner FM]

Sensibilità utilizzabile: 11,3 dBf (1,0  $\mu$ V/75  $\Omega$ )

Soglia di sensibilità 50 dB: 16,3 dBf (1,8  $\mu$ V/75  $\Omega$ )

Selettività canale alternativo (400 kHz): 65 dB

Risposta in frequenza: 40 Hz – 15 000 Hz

Separazione stereo: 30 dB

Rapporto di assorbimento: 1,5 dB

[Tuner MW]

Sensibilità: 20  $\mu$ V

Selettività: 35 dB

[Tuner LW]

Sensibilità: 50  $\mu$ V

## SEZIONE CD PLAYER

Tipo: Player per compact disco

Sistema di rilevamento segnali: Prelevamento  
ottico senza contatto (laser semiconduttore)

Numero di canali: 2 canali (stereo)

Risposta in frequenza: 5 Hz – 20 000 Hz

Campo dinamico: 98 dB

Rapporto segnale-rumore: 102 dB

Affievolimento periodico del suono e oscillazione

del suono: Inferiori al limite misurabile

MP3 (MPEG Audio Layer 3)

Velocità max (bit): 320 KB/sec

WMA (Windows Media<sup>®</sup> Audio)

Velocità max (bit): 192 KB/sec.

## GENERALITÀ

Requisiti di potenza:

Tensione di servizio: DC 14,4 V

(tolleranza 11 V – 16 V)

Sistema di messa a terra: Massa negativa

Temperatura ambiente permessibile di lavoro:

0°C a +40°C

Dimensioni (L x H x P):

Dimensioni d'installazione:

182 mm x 52 mm x 161 mm

Dimensioni pannello:

188 mm x 58 mm x 17 mm

Peso: 1,8 kg (accessori esclusi)

*La casa costruttrice si riserva di modificare dati e  
caratteristiche senza preavviso.*

## Umieszczenie etykiet ostrzegawczych i informacyjnych



### Ostrzeżenie:

Niniejsze urządzenie zostało wyposażone w system laserowy i zaklasyfikowane jako produkt laserowy o klasie wyższej niż 1.

## WAŻNE W PRZYPADKU PRODUKTÓW LASEROWYCH

### Środki ostrożności:

1. CLASS 1 LASER PRODUCT
2. **OSTRZEŻENIE:** W przypadku otwarcia obudowy i uszkodzenia lub usunięcia zabezpieczenia może dojść do emisji niewidocznego promieniowania laserowego. Unikać bezpośredniego kontaktu z wiązką lasera.
3. **OSTRZEŻENIE:** Nie otwierać górnej pokrywy. Wewnątrz urządzenia nie ma elementów przeznaczonych do samodzielnej naprawy. Wszelkie naprawy należy powierzyć wykwalifikowanemu personelowi serwisu.
4. **OSTRZEŻENIE:** Odtwarzacz CD wykorzystuje do odczytu danych niewidoczną wiązkę lasera. Urządzenia zabezpieczające uniemożliwiają emisję promieniowania laserowego przy wyjmowaniu płyty. Demontaż i modyfikacja zabezpieczeń mogą narazić użytkownika na niebezpieczeństwo.
5. **OSTRZEŻENIE:** Korzystanie z urządzenia w sposób niezgodny z przedstawionymi w niniejszej instrukcji procedurami może narazić użytkownika na działanie niebezpiecznego dla zdrowia promieniowania laserowego.

### Uwaga:

Ze względów bezpieczeństwa urządzenie jest dostarczane z kartą kodową. Zawiera ona taki sam numer, jak numer umieszczony na obudowie radioodtwarzacza. Kartę należy umieścić w bezpiecznym miejscu, ponieważ w przypadku kradzieży radioodtwarzacza może ona ułatwić jego odzyskanie.

## Zerowanie pamięci urządzenia

Wciśnij przycisk zerowania pamięci na przedniego panelu, np. za pomocą długopisu. Spowoduje to wyzerowanie pamięci wbudowanego w radioodtwarzacz mikroprocesora.

### Uwaga:

Skasowane zostaną także zaprogramowane ustawienia na przykład stacje radiowe i charakterystyka dźwięku.

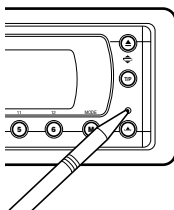

## OSTRZEŻENIE:

NIGDY nie wkładaj palców między panel sterowania a urządzenie, gdyż grozi to zablokowaniem ręki lub skażeniem. (Patrz strona 52).

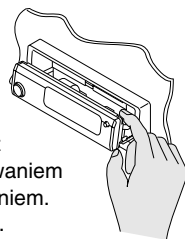

## ZALECENIA WSTĘPNE

### \*Ze względów bezpieczeństwa...

- Nie należy ustawiać zbyt wysokiego poziomu głośności, ponieważ do uszu kierowcy nie będą docierały dźwięki z zewnątrz.
- Przed wykonaniem jakiegokolwiek skomplikowanej czynności należy zatrzymać samochód.

### \*Temperatura w samochodzie...

Jeśli wewnątrz samochodu jest bardzo gorąco lub zimno, przed włączeniem radioodtwarzacza należy odczekać, aż temperatura osiągnie normalny poziom.

Điękujemy za nabycie produktu JVC. Przed rozpoczęciem użytkowania urządzenia prosimy o uważne zapoznanie się z niniejszą instrukcją obsługi, co umożliwi optymalne wykorzystanie jego możliwości.

# SPIS TREŚCI

Zerowanie pamięci urządzenia .....	2	<b>USTAWIENIA DŹWIĘKU .....</b>	<b>37</b>
<b>PRZYCISKI I ELEMENTY STEROWANIA ... 4</b>		Podstawowe ustawienia dźwięku .....	37
Panel przedni .....	4	<b>WYŚWIETLACZE GRAFICZNE .....</b>	<b>39</b>
Pilot .....	5	Pobieranie obrazów i animacji .....	40
Przygotowanie pilota do użytkowania .....	6	Usuwanie niechcianych plików .....	42
<b>PODSTAWOWE FUNKCJE</b>		Aktywowanie pobranych obrazów i animacji ...	44
<b>RADIOODTWARZACZA .....</b>	<b>7</b>	<b>INNE GŁÓWNE FUNKCJE .....</b>	<b>46</b>
Włączanie radioodtwarzacza .....	7	Zmiana ustawień ogólnych (PSM) .....	46
Anulowanie trybu demonstracyjnego .....	8	Wybieranie trybu przyciemniania	
Ustawianie zegara .....	8	wyświetlacza .....	50
Wybór miernika poziomu .....	9	Nadawanie nazw źródłom sygnału i płytom ...	51
<b>TUNER .....</b>	<b>10</b>	Zmiana kąta nachylenia panelu sterowania ...	52
Obsługa tunera .....	10	Zdejmowanie przedniego panelu .....	53
Programowanie stacji .....	12	<b>OBSŁUGA ZMIENIACZA CD .....</b>	<b>54</b>
Odbiór zaprogramowanych stacji .....	13	Odtwarzanie płyt .....	54
Zmiana trybu wyświetlania informacji .....	14	Znajdowanie folderu na płycie .....	57
<b>SYSTEM RDS .....</b>	<b>15</b>	Wybór płyty/folderu/ścieżki przy użyciu	
Podstawowe funkcje RDS .....	15	listy nazw .....	58
Inne przydatne funkcje i ustawienia RDS ...	20	Wybór trybów odtwarzania .....	59
<b>ODTWARZACZ CD .....</b>	<b>22</b>	<b>OBSŁUGA URZĄDZEŃ ZEWNĘTRZNYCH ... 61</b>	
O płytach MP3 i WMA .....	22	Odtwarzanie za pomocą urządzenia	
Odtwarzanie płyty .....	22	zewnętrznego .....	61
Znajdowanie odpowiedniego miejsca na		<b>OBSŁUGA TUNERA DAB .....</b>	<b>62</b>
ścieżce .....	24	Wyszukiwanie żądanego bloku	
Znajdowanie ścieżki na płycie .....	25	częstotliwościowego i usługi .....	62
Znajdowanie folderu na płycie .....	26	Zapisywanie usług DAB w pamięci	
Wybór folderu i ścieżki przy użyciu listy		urządzenia .....	64
nazw .....	28	Wybieranie usług DAB zapisanych w	
Wybór trybów odtwarzania .....	29	pamięci urządzenia .....	64
Zapobieganie wysunięciu płyty .....	30	Inne funkcje tunera DAB .....	66
Zmiana trybu wyświetlania informacji .....	31	Zmiana trybu wyświetlania informacji .....	70
<b>OBSŁUGA DSP .....</b>	<b>32</b>	<b>INFORMACJE DODATKOWE .....</b>	<b>71</b>
Wybór trybów DSP .....	32	<b>ROZPOZNAWANIE I ROZWIĄZYWANIE</b>	
<b>OBSŁUGA EQUALIZERA GRAFICZNEGO ... 35</b>		<b>PROBLEMÓW .....</b>	<b>72</b>
Wybór predefiniowanych trybów dźwięku		<b>KONSERWACJA .....</b>	<b>74</b>
(IEQ: inteligentny equalizer) .....	35	Zalecenia dotyczące płyt .....	74
Zapamiętywanie własnych trybów dźwięku ...	36	<b>DANE TECHNICZNE .....</b>	<b>75</b>

## **OSTRZEŻENIE dotyczące regulacji głośności:**

Dźwięk z płyt CD charakteryzuje się bardzo wysokim poziomem dynamiki. Jeśli poziom głośności został ustawiony dla tunera, włączenie odtwarzacza może doprowadzić do zniszczenia głośników na skutek gwałtownego przyrostu energii fali dźwiękowej. Dlatego przed rozpoczęciem odtwarzania płyty należy zmniejszyć głośność, a regulacji dokonać już w trakcie odtwarzania.

## **Uwaga:**

Gdy temperatura wewnątrz samochodu spadnie poniżej 0°C, ruch animacji i przewijanego tekstu na wyświetlaczu zostanie zatrzymany, aby zapobiec rozmazaniu obrazu. Na wyświetlaczu pojawi się wskaźnik  (LOW TEMP.).

Gdy temperatura wzrosnie do wymaganego poziomu, zatrzymane funkcje zostaną wznowione.



## Panel przedni

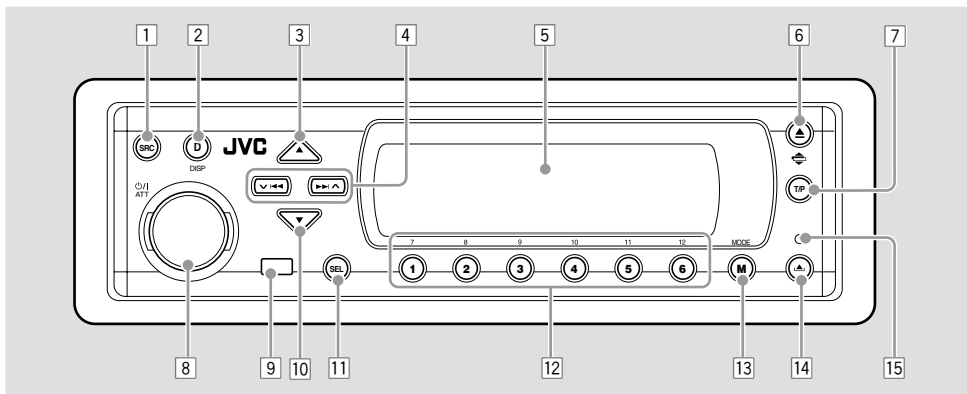

- |   |   |
|---|---|
| <ul style="list-style-type: none"> <li>1 Przycisk SRC (źródło)</li> <li>2 Przycisk DISP (D) (wyświetlanie)</li> <li>3 Przycisk ▲ (w górę)</li> <li>4 Przyciski ▼ ◀▶▶▶ ▲</li> <li>5 Okno wyświetlacza</li> <li>6 • Przycisk ▲ (wysunięcie)</li> <li>• Przycisk ⚙ (kął)</li> <li>7 Przycisk T/P (program drogowy/typ programu)</li> </ul> | <ul style="list-style-type: none"> <li>8 • Przycisk ⏸/I ATT (oczekiwanie/włączony/tłumienie)</li> <li>• Pokrętko kontrolne</li> <li>9 Czujnik sygnałów zdalnego sterowania</li> <li>10 Przycisk ▼ (w dół)</li> <li>11 Przycisk SEL (wybór)</li> <li>12 Przyciski numeryczne</li> <li>13 Przycisk MODE (M)</li> <li>14 Przycisk ⏏ (uwolnienie panelu sterowania)</li> <li>15 Przycisk reset</li> </ul> |
|---|---|

### Funkcja podświetlania elementów wymaganych do obsługi wybranego trybu:

Użycie przycisku MODE (M) lub SEL (wybór) powoduje wybranie dla wyświetlacza i części elementów kontrolnych (przycisków numerycznych, przycisków ▼ ◀▶▶▶ ▲, ▲ / ▼, i pokrętła) odpowiedniego trybu. Elementy kontrolne, których należy użyć będą migać (jest to funkcja podświetlania elementów sterowania wykorzystywanych w danym trybie).

- Informacje o trybie pracy odpowiednich elementów sterowania urządzeniem są przedstawiane na wyświetlaczu.

Przykład: Uaktywniono tryb obsługi tunera FM, naciskając przycisk MODE (M), a następnie przycisk numeryczny 1.

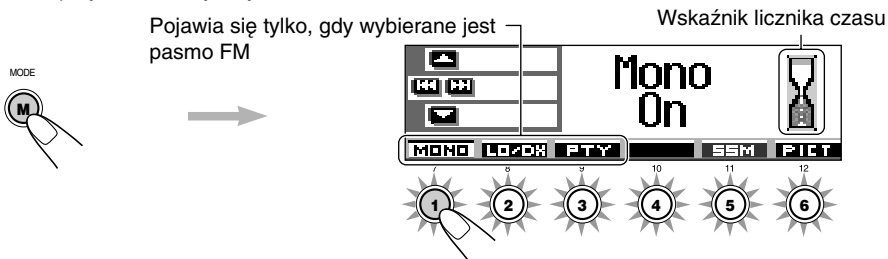

**Aby przywrócić normalne funkcje elementów sterowania, poczekaj aż zgaśnie ich podświetlenie, nie naciskając żadnych przycisków.**

- Standardowy tryb pracy można także przywrócić, naciskając przycisk MODE (M). Użycie przycisku SEL (wybór) spowoduje wybranie kolejnego trybu pracy radioodtwarzacza.



# Pilot

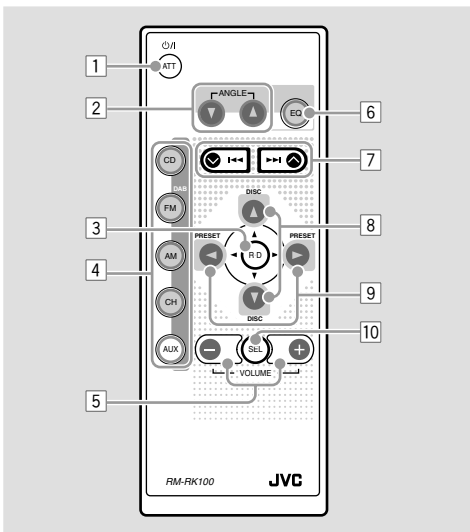

- 1 • Pojedyncze naciśnięcie przycisku powoduje włączenie zasilania, gdy urządzenie nie pracuje.
- Naciśnięcie i przytrzymanie przycisku przez kilka sekund powoduje wyłączenie zasilania.
- Krótkie naciśnięcie przycisku powoduje wyciszenie dźwięku.  
Ponowne naciśnięcie przywraca poprzedni poziom głośności.
- 2 Zmienia kąt położenia panelu sterowania (cztery pozycje).
- 3 Pomija katalog główny przy płytach z plikami MP3.
- 4 • CD: Wybór odtwarzacza CD.
- FM/DAB:
  - Wybór tunera FM po krótkim naciśnięciu. Po każdym naciśnięciu przycisku zmienia się pasmo FM (FM1, FM2 i FM3).
  - Wybór tunera DAB po przyciśnięciu i przytrzymaniu.\*1 Po każdym naciśnięciu i przytrzymaniu przycisku zmienia się pasmo DAB (DAB1, DAB2 i DAB3).
- AM: Wybór tunera fal długich AM.
- CH: Wybór zmieniarce CD.\*1
- AUX: Wybór urządzenia zewnętrznego (LINE IN).\*2
- 5 \*3 • Zmienia głośność.
- 6 Wybór trybu dźwięku (iEQ).  
Po każdym naciśnięciu przycisku zmienia się tryb dźwięku (iEQ).

- 7 • Wyszukiwanie stacji w trakcie odbioru sygnału radiowego.
- Wybór wiązek podczas słuchania tunera DAB.
- Naciśnięcie i przytrzymanie przycisku w trakcie odtwarzania płyty powoduje rozpoczęcie szybkiego odtwarzania ścieżki do przodu lub do tyłu.
- Krótkie naciśnięcie odpowiedniego przycisku w trakcie odtwarzania płyty powoduje przejście do początku następnego ścieżki lub do początku bieżącego (bądź poprzednich) utworu.
- 8 • Wybór usługi podczas słuchania tunera DAB.
- Zmiana numeru płyty w trakcie odtwarzania płyty ze zmieniarce CD. Po każdym naciśnięciu i przytrzymaniu przycisku zmienia się numer płyty i rozpoczyna się odtwarzanie wybranej płyty.
- Przejście do pierwszej ścieżki w folderze na wyższym poziomie hierarchii lub na niższym poziomie hierarchii przy krótkim naciśnięciu podczas odtwarzania płyty MP3 lub WMA. (Nie działa dla dysków WMA w zmieniarce CD obsługującej płyty MP3).
- Ustawienie poziomu fadera na ekranie ustawienia balansu/fadera.
- 9 • Zmiana ustawionego numeru kanału w trakcie słuchania radia (lub tunera DAB). Po każdym naciśnięciu przycisku zmienia się wybrany numer kanału i następuje dostrojenie do częstotliwości wybranej stacji (lub usługi).
- Przejście do pierwszej ścieżki w następnym folderze lub pierwszej ścieżki w poprzednim folderze przy naciśnięciu i przytrzymaniu podczas słuchania płyty MP3 lub WMA.
- Przejście do pierwszej ścieżki w następnym folderze lub pierwszej ścieżki w poprzednim folderze na tym samym poziomie hierarchicznym przy krótkim naciśnięciu podczas odtwarzania płyty MP3 lub WMA. (Nie działa dla dysków WMA w zmieniarce CD obsługującej płyty MP3).
- Dostosowanie poziomu balansu na ekranie ustawienia balansu/fadera.
- 10 \*3 Włączanie i wyłączanie ekranu ustawienia balansu/fadera. Aby ustawić balans/fader należy wykorzystać wyżej opisane przyciski (8 i 9).

\*1 Bez podłączenia tunera DAB lub zmieniarce CD nie można wybrać jako źródła dźwięku.

\*2 W przypadku zmiany ustawienia "Line In" na "Off," (wyłączone), nie można wybrać "LINE IN" (patrz strony 48 i 49).

\*3 Przyciski te nie działają w trybie ustawień preferowanych (PSM).



# Przygotowanie pilota do użytkowania

Przed rozpoczęciem korzystania z pilota:

- Pilota należy kierować bezpośrednio na czujnik sygnałów zdalnego sterowania na urządzeniu. Pomiędzy pilotem i urządzeniem nie może być żadnych przeszkód.

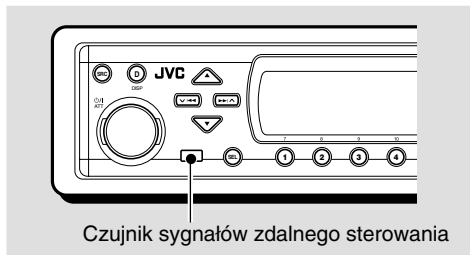

- Na nadajnik sygnałów podczerwieni pilota nie powinno padać silne światło (słoneczne ani sztuczne).

## Wkładanie baterii

Baterię należy wymienić, jeśli zmniejszy się zasięg pilota lub wystąpią problemy z jego prawidłowym działaniem.

### 1. Wysuń zasobnik baterii.

- 1) Za pomocą długopisu lub innego przedmiotu o podobnym kształcie wysuń zasobnik z pilota w kierunku pokazanym strzałką.
- 2) Wsuń zasobnik baterii.

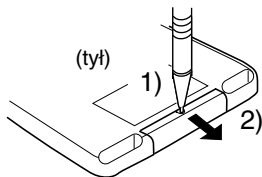

### 2. Umieść w środku baterię.

Wsuń baterię do zasobnika tak, aby biegun + był zwrócony do góry.

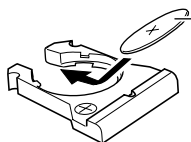

Litowa bateria guzikowa (oznaczenie: CR2025)

### 3. Wsuń zasobnik baterii.

Zasobnik należy docisnąć tak, aby rozległo się charakterystyczne kliknięcie.

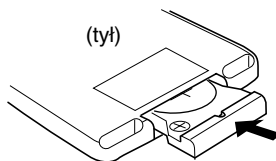

### ZALECENIA:

- Baterie należy przechowywać w miejscu niedostępnym dla dzieci.  
Jeśli dziecko połknie baterię, należy niezwłocznie skontaktować się z lekarzem.
- Baterii nie należy ładować, zwiierać jej biegunów, demontować ani podgrzewać czy wrzucać do ognia.  
W przeciwnym wypadku baterie mogą zacząć wydzielać ciepło, pęknąć lub doprowadzić do pożaru.
- Baterie należy przechowywać z dala od innych metalowych przedmiotów.  
W przeciwnym wypadku baterie mogą zacząć wydzielać ciepło, pęknąć lub doprowadzić do pożaru.
- Przed wyrzuceniem baterii lub oddaniem ich do utylizacji należy je owinąć taśmą i zaizolować.  
W przeciwnym wypadku baterie mogą zacząć wydzielać ciepło, pęknąć lub doprowadzić do pożaru.
- W baterie nie należy uderzać, np. za pomocą pincety.  
W przeciwnym wypadku baterie mogą zacząć wydzielać ciepło, pęknąć lub doprowadzić do pożaru.

### OSTRZEŻENIE:

Pilota nie należy zostawiać w miejscach narażonych na długotrwałe działanie promieni słonecznych (np. na desce rozdzielczej). W przeciwnym wypadku może ulec uszkodzeniu.

Radioodtworacz jest przystosowany do współpracy z pilotem zdalnego sterowania montowanym w kierownicy.

Jeśli posiadany samochód jest wyposażony w pilota zdalnego sterowania w kierownicy, można go użyć do obsługi radioodtworacza.

- Aby uzyskać informacje o podłączaniu pilota, patrz Instrukcja montażu i podłączania (oddzielna broszura).

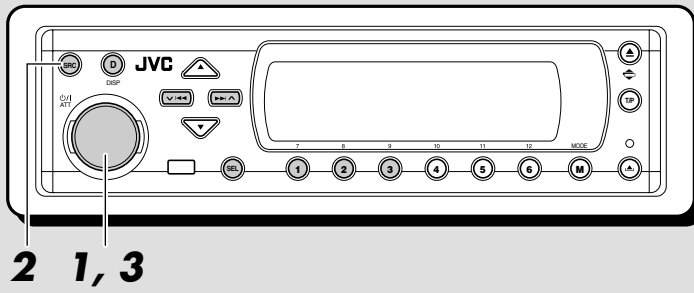

**Wskazania wyświetlacza:**  
Wskazania wyświetlacza: Po zmianie niektórych pozycji PSM (patrz strony 47 i 48) wskazania na wyświetlaczu mogą różnić się od podanych w niniejszej instrukcji.

## Włączanie radioodtwarzacza

### 1 Włącz radioodtwarzacza.

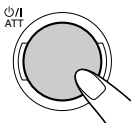

**Uproszczona obsługa radioodtwarzacza:**

Wybranie źródła dźwięku w punkcie 2 powoduje automatyczne włączenie radioodtwarzacza.

Naciskanie pokazanego na powyższym rysunku przycisku nie jest wymagane.

### 2 Wybierz źródło dźwięku.



Po każdym naciśnięciu przycisku zmienia się źródło dźwięku.

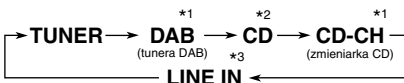

- \*1 Bez podłączenia tunera DAB lub zmiennarki CD nie można wybrać jako źródła dźwięku.
- \*2 Jeżeli płyta nie znajduje się w szczelnie wejściowej, nie można wybrać odtwarzacza CD jako źródła dźwięku.
- \*3 W przypadku ustawienia "Line In" na "Off" (wyłączone) w trybie PSM, nie można wybrać "LINE IN" jako źródła dźwięku (patrz strona 49).

### 3 Wybierz żądany poziom głośności.

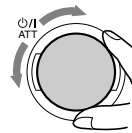

Bieżący tryb DSP (patrz strona 32)  
Bieżący tryb dźwięku (IEQ) (patrz strona 35)

### 4 Wybierz tryb DSP i tryb dźwięku.

#### Chwilowe wyciszenie dźwięku

W trakcie  $\phi/1$  ATT odtwarzania dźwięku z dowolnego źródła naciśnij krótko przycisk. Na wyświetlaczu zacznie migać napis "ATT", a dźwięk zostanie całkowicie ściszony. Aby przywrócić poprzedni poziom głośności, ponownie naciśnij krótko przycisk.

- Można także obrócić pokrętkę wielofunkcyjną.

#### Wyłączenie radioodtwarzacza

Naciśnij  $\phi/1$  ATT przez co najmniej sekundę przycisk.

- Jeśli zasilanie zostanie wyłączone w trakcie odtwarzania płyty, po włączeniu radioodtwarzacza odtwarzanie rozpocznie się od fragmentu, w którym zostało przerwane.



## Anulowanie trybu demonstracyjnego

W fabrycznie nowym radioodtwarzaczu domyślnie uaktywniony jest tryb demonstracyjny. Tryb ten włącza się automatycznie, jeśli przez około 20 sekund nie zostanie wykonana żadna czynność.

- Przed pierwszym użyciu urządzenia zalecane jest anulowanie trybu demonstracyjnego.

**Aby anulować tryb demonstracyjny**, wykonaj przedstawione poniżej czynności.

- 1** Naciśnij i przytrzymaj SEL (wybór) przez ponad 2 sekundy, aby na wyświetlaczu pojawiła się jedna z pozycji PSM. (PSM: patrz strony 47 i 48).



- 2** Naciśnij przycisk numeryczny 1, aby wybrać kategorię "MOVIE"—w ustawieniach PSM.

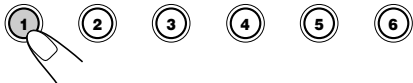
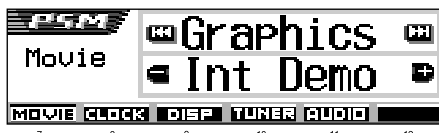

Na wyświetlaczu pojawi się ekran ustawień graficznych "Graphics".

- 3** Wybierz "Off."



- 4** Zakończ ustawienia.



**Aby uaktywnić tryb demonstracyjny**, powtórz powyższą procedurę i wybierz w punkcie **3** opcję "Int Demo" lub "All Demo".

- Aby uzyskać więcej informacji na ten temat, patrz "Aby wyświetlić grafikę na wyświetlaczu —Graphics" na stronie 48.

## Ustawianie zegara

Zegar może działać w trybie 24-godzinnym lub 12-godzinnym.

- 1** Naciśnij i przytrzymaj SEL (wybór) przez ponad 2 sekundy, aby na wyświetlaczu pojawiła się jedna z pozycji PSM. (PSM: patrz strony 47 i 48).



- 2** Naciśnij przycisk numeryczny 2, aby wybrać kategorię "CLOCK"—w ustawieniach PSM.

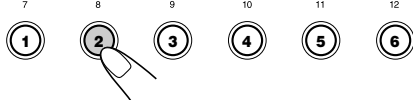

Na wyświetlaczu pojawi się ekran ustawienia "Clock Hr".

- 3** Ustaw godzinę.

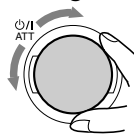

- 4** Ustaw minutę.

- 1** Wybierz "Clock Min (minutę)".
- 2** Ustaw minutę.

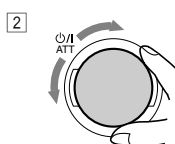
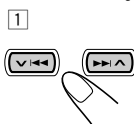



## 5 Ustaw typ wyświetlania godziny.

- 1 Wybierz "24H/12H".
- 2 Ustaw "24Hours" lub "12Hours".

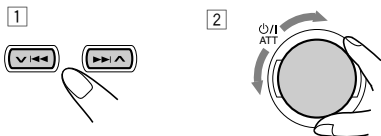

## 6 Zakończ ustawienia.



Aby sprawdzić aktualny czas przy wyłączonym zasilaniu, naciśnij przycisk DISP (D).

Włączy się zasilanie, przez 5 sekund wyświetlany będzie aktualny czas, a następnie urządzenie się wyłączy.

## Wybór miernika poziomu

Mierniki poziomu mogą być pokazane na wyświetlaczu podczas odtwarzania z dowolnego źródła dźwięku. Urządzenie jest wyposażone w trzy schematy mierników poziomu.

- 1 Naciśnij i przytrzymaj SEL (wybór) przez ponad 2 sekundy, aby na wyświetlaczu pojawiła się jedna z pozycji PSM. (PSM: patrz strony 47 i 48).



- 2 Naciśnij przycisk numeryczny 3, aby wybrać kategorię "DISP"—w ustawieniach PSM.

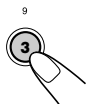

- 3 Wybierz "Theme".

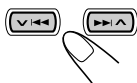

## 4 Wybierz wzór miernika poziomu.

Przy przekręceniu pokrętki kontrolnego mierniki poziomu zmieniają się w następujący sposób:

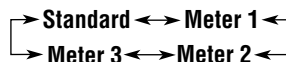
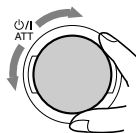

## 5 Zakończ ustawienia.



### Standard:

Na wyświetlaczu nie pojawia się miernik poziomu. (Ustawienie początkowe—fabryczne).

### Meter 1:

Pojawiają się mierniki poziomu audio prawy i lewy.

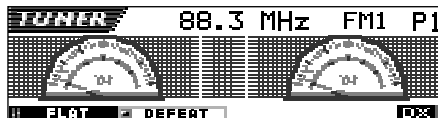

### Meter 2:

Mierniki poziomu wahają się poziomo od środka w kierunku obu stron w miarę zmiany poziomów audio.

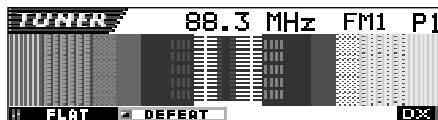

### Meter 3:

Fale sygnału wahają się na środku i rozprzestrzeniają się na zewnątrz.

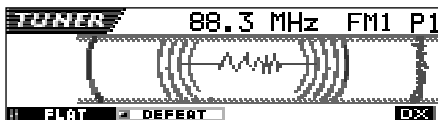

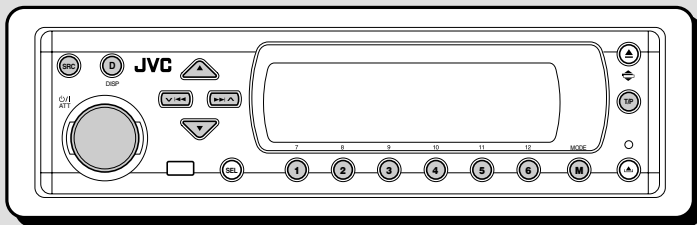

## Obsługa tunera

Stacje można wyszukiwać zarówno ręcznie, jak i automatycznie.

### Automatyczne wyszukiwanie stacji: strojenie automatyczne

#### 1 Wybierz zakres (FM1 – 3, AM).



- Naciśnij kilka razy SRC (źródło), aby wybrać tuner.
- Naciśnij i przytrzymaj SRC przez ponad sekundę. Wskazanie pasma na wyświetlaczu zaczyna migać.
- W ciągu ok. 5 sekund (gdy wskazanie pasma miga), naciśnij ponownie SRC. Po każdym naciśnięciu przycisku zmienia się pasmo.

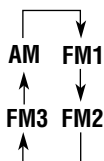

Następuje dostrojenie do ostatniej odbieranej stacji w wybranym paśmie.

Nazwa stacji (PS)      Typ programu (PTY)  
(patrz strona 14)      (patrz strona 14)

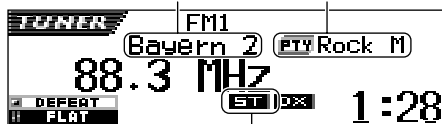

Świeci się w trakcie odbierania stereofonicznej stacji FM nadającej wystarczająco silny sygnał.

#### Uwaga:

Tuner odbiera sygnały z trzech zakresów FM (FM1, FM2, FM3). Przeszukiwać można dowolny z nich.

#### 2 Rozpocznij wyszukiwanie stacji.

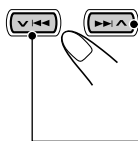

Naciśnij ►► ▲, aby wyszukać stacje na wyższych częstotliwościach.

Naciśnij ▼ ◀◀, aby wyszukać stacje na niższych częstotliwościach.



Przykład: Gdy pasmo jest ustawione na FM

Wyszukiwanie zostanie automatycznie przerwane po dostrojeniu się tunera do najbliższej stacji.

**Aby przerwać wyszukiwanie ręcznie**, naciśnij ponownie przycisk, który został naciśnięty w celu rozpoczęcia przeszukiwania zakresu.

## Aby wyszukiwać stacje FM tylko o silnym sygnale—LO/DX (Local/Distant)

Podczas szukania stacji FM (w tym SSM—patrz strona 12), urządzenie zatrzymuje poszukiwanie po wykryciu sygnału (tryb DX: świeci się wskaźnik DX—ustawienie początkowe). Jeżeli odbierany sygnał jest słaby, słyszalne mogą być tylko szумы.

Po ustawieniu LO/DX na “Local”, urządzenie będzie wykrywać tylko stacje o dostatecznej sile sygnału.

- 1 Naciśnij MODE (M) podczas słuchania stacji FM stereo. Na wyświetlaczu pojawi się “Mode”, a przyciski numeryczne zaczną migać.



Więcej o tej funkcji—patrz strona 40.

- 2 Naciśnij przycisk numeryczny 2, dopóki na wyświetlaczu będzie widoczny napis “Mode”. Po każdym naciśnięciu przycisku zmienia się ustawienie “LO/DX”: “Local” lub “DX”.

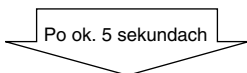

Wyświetlacz powraca do ekranu wskazania źródła.



Pojawia się wskaźnik LO

## Ręczne wyszukiwanie stacji: strojenie ręczne

### 1 Wybierz zakres (FM1 – 3, AM).



- 1 Naciśnij kilka razy SRC (źródło), aby wybrać tuner.

- 2 Naciśnij i przytrzymaj SRC przez ponad sekundę.

- 3 W ciągu ok. 5 sekund, naciśnij ponownie SRC.

Po każdym naciśnięciu przycisku zmienia się pasmo.

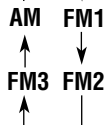

#### Uwaga:

Tuner odbiera sygnały z trzech zakresów FM (FM1, FM2, FM3). Przeszukiwać można dowolny z nich.

### 2 Naciśnij i przytrzymaj przyciski ►►, ▲ lub ▼, ◄◄, aż na wyświetlaczu pojawi się “Manual Search” (wyszukiwanie ręczne).

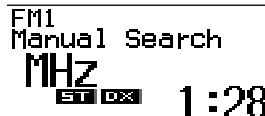
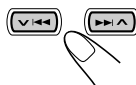

### 3 Wyszukuj częstotliwość stacji, dopóki na wyświetlaczu będzie widoczny napis “Manual Search”.

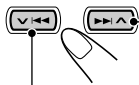

Naciśnij ►►, ▲, aby wyszukać stacje na wyższych częstotliwościach.



Naciśnij ▼, ◄◄, aby wyszukać stacje na niższych częstotliwościach.

- W przypadku zwolnienia przycisku tryb strojenia ręcznego zostanie automatycznie anulowany po upływie 5 sekund.
- Jeśli przycisk zostanie naciśnięty i przytrzymany, częstotliwość będzie się zmieniać w sposób płynny (z krokiem 50 kHz dla zakresu FM i 9 kHz dla zakresu AM—MW/LW) - aż do momentu zwolnienia przycisku.



## Jeśli audycja stereofoniczna FM jest odbierana z silnymi zakłóceniami:

Ustaw tryb odbioru FM na "Mono On".

- 1 Naciśnij MODE (M) podczas słuchania stacji FM stereo.

Na wyświetlaczu pojawi się "Mode" a przyciski numeryczne zaczną migać.



- 2 Naciśnij przycisk numeryczny 1, dopóki na wyświetlaczu będzie widoczny napis "Mode". Po każdym naciśnięciu przycisku pojawia się ustawienie "Mono On" (tryb mono włączony) lub "Mono Off" (tryb mono wyłączony).

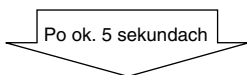

Wyświetlacz powraca do ekranu wskazania źródła.

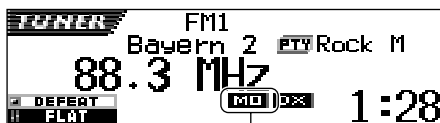

Pojawia się wskaźnik MO

### Gdy w trakcie odbioru stacji FM pogorszy się jakość sygnału i nie będzie słychać efektów stereofonicznych

W niektórych rejonach stacje o zbliżonych częstotliwościach mogą się wzajemnie zakłócać. Radioodtwarzacz jest wyposażony w funkcję automatycznego tłumienia takich zakłóceń (początkowe ustawienie fabryczne). Funkcja ta powoduje jednak pogorszenie jakości odbioru i zanik efektów stereofonicznych.

Istnieje możliwość jej wyłączenia, tak aby sygnał był odbierany z zakłóceniami, lecz w postaci stereofonicznej. Stosowne informacje zamieszczono w punkcie "Zmiana selektywności tunera FM—IF Filter" na stronie 49.

## Programowanie stacji

Stacje można zaprogramować na dwa sposoby.

- Automatyczne programowanie stacji FM: SSM (funkcja automatycznego programowania stacji o najsilniejszym sygnale)
- Ręczne programowanie stacji FM i AM

### Automatyczne programowanie stacji FM: SSM

Funkcja ta umożliwia zaprogramowanie do 6 lokalnych stacji FM dla każdego zakresu (FM1, FM2 i FM3).

#### 1 Wybierz żądany zakres FM (FM1 – 3) na którym nadawana jest stacji FM.



- 1 Naciśnij kilka razy SRC (źródło), aby wybrać tuner.

2 Naciśnij i przytrzymaj SRC przez ponad sekundę. Wskazanie pasma na wyświetlaczu zaczyna migać.

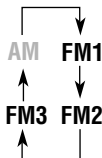

- 3 W ciągu ok. 5 sekund (gdy wskazanie pasma miga), naciśnij ponownie SRC. Po każdym naciśnięciu przycisku zmienia się pasmo.

#### 2 Rozpocznij SSM.

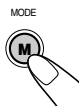

- 1 Naciśnij MODE (M). Na wyświetlaczu pojawi się napis "Mode", a przyciski numeryczne zaczną migać.



- 2 Naciśnij i przytrzymaj przycisk numeryczny 5, aż pojawi się napis "SSM -".

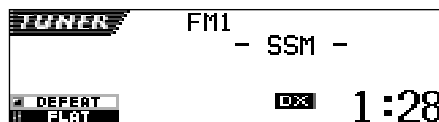

Tuner wyszuka lokalne stacje FM o najsilniejszym sygnale i zapisze je w pamięci wybranego zakresu (FM1, FM2 lub FM3). Stacje będzie można wybierać za pomocą przycisków numerycznych od 1 (najniższa częstotliwość) do 6 (najwyższa częstotliwość).

Po zakończeniu automatycznego programowania tuner samoczynnie dostroi się do częstotliwości stacji zapisanej pod numerem 1.

## Programowanie ręczne

Funkcja ta umożliwia zaprogramowanie do 6 stacji dla każdego zakresu (FM1, FM2, FM3 i AM).

Przykład: Zapisywanie stacji FM o częstotliwości 92,5 MHz pod numerem 1 na zakresie FM1.

### 1 Wybierz zakres (FM1 – 3, AM), na którym nadawana jest stacja (w tym przypadku FM1).



1 Naciśnij kilka razy SRC (źródło), aby wybrać tuner.

2 Naciśnij i przytrzymaj SRC przez ponad sekundę.



3 W ciągu ok. 5 sekund, naciśnij ponownie SRC. Po każdym naciśnięciu przycisku zmienia się pasmo.

### 2 Wybierz częstotliwość stacji (w tym przypadku 92,5 MHz).

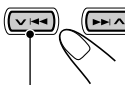

Naciśnij ►► ▲, aby wyszukać stacje na wyższych częstotliwościach.

Naciśnij ▼ ◄◄, aby wyszukać stacje na niższych częstotliwościach.

### 3 Naciśnij i przytrzymaj przez co najmniej 2 sekundy żądany przycisk numeryczny (w tym przypadku 1).

Wybrany numer przez chwilę miga.

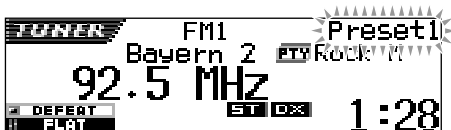

### 4 Powtórz opisane powyżej czynności w celu zaprogramowania innych stacji, wybierając za każdym razem inny numer komórki pamięci.

#### Uwagi:

- Zapisanie nowej stacji pod już używanym numerem spowoduje skasowanie uprzednio zaprogramowanej stacji.
- Zaprogramowane stacje zostaną skasowane, jeśli odcięty zostanie dopływ zasilania do obwodów pamięci (np. przy wymianie akumulatora). W takim przypadku konieczne jest ponowne zaprogramowanie stacji.

## Odbiór zaprogramowanych stacji

Wybieranie stacji jest bardzo proste. Możliwe jest jednak tylko, jeśli stacje zostały zaprogramowane. Jeżeli stacje nie zostały jeszcze zapisane w pamięci tunera, patrz "Programowanie stacji" na str. 12 i 13.

### Bezpośrednie wybieranie zaprogramowanych stacji

#### 1 Wybierz zakres (FM1 – 3, AM).



1 Naciśnij kilka razy SRC (źródło), aby wybrać tuner.

2 Naciśnij i przytrzymaj SRC przez ponad sekundę. Wskazanie pasma na wyświetlaczu zaczyna migać.

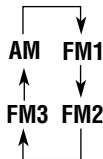

3 W ciągu ok. 5 sekund (gdy wskazanie pasma miga), naciśnij ponownie SRC. Po każdym naciśnięciu przycisku zmienia się pasmo.

#### 2 Wybierz numer (1 – 6) żądanej stacji.

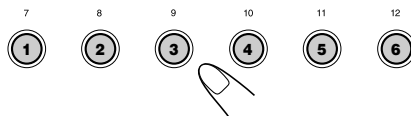



## Wybieranie zaprogramowanych stacji z listy stacji

Informacje o zaprogramowanych stacjach i ich numerach można w każdej chwili sprawdzić na liście stacji przechowywanych w pamięci tunera. Z listy tej można także wybrać żądaną stację.

### 1 Wybierz zakres (FM1 – 3, AM).



- Naciśnij kilka razy SRC (źródło), aby wybrać tuner.
- Naciśnij i przytrzymaj SRC przez ponad sekundę.
- W ciągu ok. 5 sekund, naciśnij ponownie SRC. Po każdym naciśnięciu przycisku zmienia się pasmo.

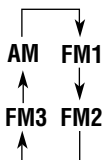

### 2 Naciśnij i przytrzymaj przycisk ▲ (w górę) lub ▼ (w dół), aż na wyświetlaczu pojawi się lista zaprogramowanych stacji z wybranego zakresu (FM1, FM2, FM3 lub AM).

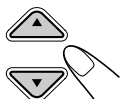

Stacja odbierana w danej chwili będzie podświetlona na wyświetlaczu.

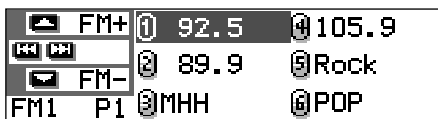

#### Uwagi:

- Jeżeli na wyświetlaczu widnieje jedna z ustawionych list zaprogramowanych stacji (FM1, FM2 lub FM3), naciśnięcie przycisku ▲ (w górę) lub ▼ (w dół) powoduje wybór innej listy.
- Jeśli zaprogramowano stację FM nadającą sygnały PS w systemie RDS, zamiast częstotliwości zostanie wyświetlona nazwa PS.

### 3 Wybierz numer (1 – 6) żądanej stacji.

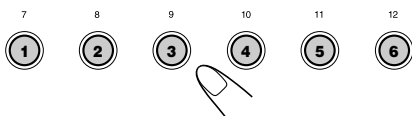

## Zmiana trybu wyświetlania informacji

Informacje pokazywane na wyświetlaczu można zmieniać za pomocą przycisku DISP (D).



Każde naciśnięcie przycisku powoduje zmianę rodzaju wyświetlanych informacji według następującego schematu:

#### • Początkowy schemat wyświetlacza:

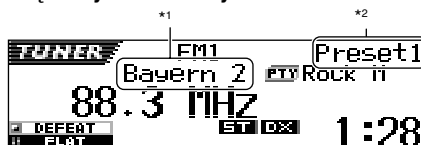

#### • Podkreślona jest nazwa stacji (PS):



\*1 Dla stacji na falach długich lub FM nieobsługujących RDS zawsze pojawia się napis "No Name" (patrz następne strony).

\*2 Pojawia się tylko przy wyborze zapamiętanej stacji.

\*3 Kod PTY pojawia się tylko przy odbiorze stacji RDS.



## Podstawowe funkcje RDS

System RDS (Radio Data System) umożliwia stacjom nadającym na zakresie FM wysyłanie dodatkowego sygnału wraz z normalnym sygnałem programu. Dzięki temu stacje mogą wysyłać na przykład swoją nazwę oraz informacje dotyczące rodzaju nadawanego programu (sport, muzyka itp.). Inną zaletą funkcji RDS jest "Enhanced Other Networks". Korzystając z danych nadawanych przez stację radiową w systemie Enhanced Other Networks można dostroić się w tle do innej stacji należącej do innej sieci, która nadaje ulubiony program lub informacje dla kierowców podczas słuchania innego programu lub np. muzyki z płyty CD.

Dzięki odbiorowi danych RDS urządzenie to umożliwia:

- automatyczne śledzenie danego programu (funkcja NTR, Network-Tracking Reception);
- odbiór informacji dla kierowców (TA) lub ulubionego programu w tle;
- wyszukiwanie według typu programu (PTY);
- wyszukiwanie programów;
- korzystanie z kilku innych funkcji.

### Automatyczne śledzenie danego programu (funkcja NTR, Network-Tracking Reception)

Podczas przejeżdżania przez obszar, w którym warunki odbioru programów w zakresie FM nie są dobre, zastosowany w urządzeniu tuner automatycznie dostraja się do innej stacji z systemem RDS, która nadaje ten sam program przy większej mocy sygnału. Dzięki temu możliwe jest dalsze słuchanie programu przy najlepszych parametrach odbioru, niezależnie od miejsca pobytu. (Patrz rysunek na str. 21). Do prawidłowego działania funkcji NTR wymagane są dwa rodzaje danych RDS—PI (identyfikacja programu) oraz AF (alternatywna częstotliwość). Jeśli dane te nie są odbierane prawidłowo z danej stacji z systemem RDS, funkcja NTR nie działa.

### Korzystanie z funkcji śledzenia NTR

Dostępnych jest kilka trybów funkcji śledzenia NTR, zapewniających optymalny odbiór wybranej stacji radiowej. Domyślnie ustawiana jest opcja "AF".

- **AF:** Aktywna funkcja automatycznego wyszukiwania częstotliwości bez Regionalizacji. Powoduje ona przełączanie tunera na inną stację w tej samej sieci, jeśli sygnał aktualnie odbieranej stacji słabnie. (W tym trybie nowy program może różnić się od dotychczas odbieranego). Na wyświetlaczu zapala się wskaźnik AF.
- **AF Reg:** Aktywna funkcja automatycznego wyszukiwania częstotliwości z Regionalizacją. Powoduje ona przełączanie tunera na inną stację w tej samej sieci, nadającą ten sam program, jeśli sygnał aktualnie odbieranej stacji słabnie. Na wyświetlaczu zapala się wskaźnik REG.
- **Off:** Funkcja śledzenia NTR jest wyłączona. Oba wskaźniki, AF i REG, pozostają zgaszone.

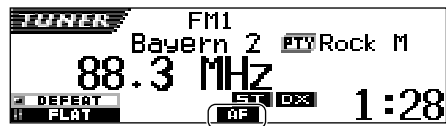

Zapala się wskaźnik AF lub REG.

#### Uwaga:

*Jeśli podłączony jest tuner DAB i aktywny jest tryb odbioru sygnałów z alternatywnego nadajnika (dla usług DAB), funkcja śledzenia NTR jest uaktywniana automatycznie ("AF"). Funkcji śledzenia NTR nie można zdezaktywować bez wyłączenia trybu odbioru sygnałów z alternatywnego nadajnika. (Patrz str. 69).*



- 1** Naciśnij i przytrzymaj SEL (wybór) przez ponad 2 sekundy, aby na wyświetlaczu pojawiła się jedna z pozycji PSM. (PSM: patrz strony 47 i 48).



- 2** Naciśnij przycisk numeryczny 4, aby wybrać kategorię “TUNER”—w ustawieniach PSM.

Na wyświetlaczu pojawią się ustawienia “PTY Stnby” (tryb gotowości).

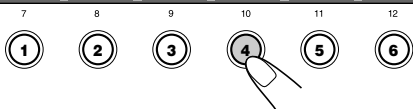

- 3** Wybierz opcję “AF-Regn’l” (Częstotliwość alternatywna/Odbiór z regionalizacją).



- 4** Wybierz żądany tryb—“AF”, “AF Reg” lub “Off”.

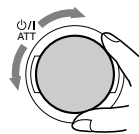

- 5** Zakończ ustawienia.



## Odbiór informacji dla kierowców w tle

Funkcja odbioru informacji dla kierowców w tle umożliwia tymczasową zmianę źródła (ze stacji FM, odtwarzacza CD lub urządzenia zewnętrznego) na stację nadającą właśnie informacje dla kierowców (TA).

- Odbiór sygnałów TA w tle nie działa, gdy wybrana jest stacja AM.



Aby uaktywnić funkcję odbioru informacji dla kierowców w tle, naciśnij przycisk T/P. Każde naciśnięcie przycisku powoduje na przemian uaktywnienie i anulowanie funkcji.

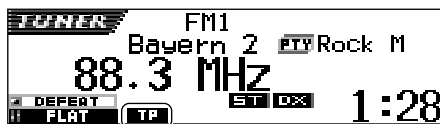

Pojawia się wskaźnik TP (zaświeca się lub miga)

- Jeśli podłączony jest tuner DAB, uaktywniany i wyłączany będzie również tryb automatycznego odbioru informacji dla kierowców w tle (patrz str. 66).

- Jeśli bieżącym źródłem sygnału jest stacja FM, wskaźnik TP zaświeci się światłem ciągłym lub zacznie migać.

- Zaświecenie się wskaźnika TP informuje o uaktywnieniu funkcji odbioru informacji dla kierowców w tle.

Jeżeli któraś ze stacji rozpocznie nadawanie informacji dla kierowców, na wyświetlaczu pojawi się napis “Traffic Flash”, a radioodtwarzacz automatycznie dostroi się do jej częstotliwości. Głośność zostanie ustawiona na poziomie zaprogramowanym dla informacji dla kierowców (patrz str. 20) i rozpocznie się odbiór programu dla kierowców.

- Miganie wskaźnika TP oznacza, że funkcja odbioru informacji dla kierowców w tle nie jest aktywna, ponieważ aktualnie odbierana stacja nie nadaje odpowiednich sygnałów. Aby móc korzystać z funkcji odbioru informacji dla kierowców w tle, konieczne jest wybranie innej stacji, nadającej wymagane sygnały. Stację taką można wyszukać za pomocą przycisku ►► ▲ lub ▼ ◄◄.

Po dostrojeniu się do stacji nadającej odpowiednie sygnały wskaźnik TP przestanie migać i zacznie świecić światłem ciągłym. Oznacza to uaktywnienie funkcji odbioru informacji dla kierowców w tle.



- Jeśli bieżącym źródłem sygnału nie jest stacja FM, wskaźnik TP zaświeci się światłem ciągłym.

W przypadku gdy któraś ze stacji rozpocznie nadawanie informacji dla kierowców, na wyświetlaczu pojawi się napis "Traffic Flash", a radioodtwarzacz automatycznie zmieni źródło sygnału i dostroi się do jej częstotliwości.

### 3 Wybierz jeden z 29 kodów PTY. (Patrz str. 21).

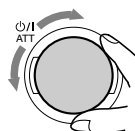

Nazwa wybranego kodu pojawi się na wyświetlaczu i zostanie zapisana w pamięci.

## Odbiór programów PTY w tle

Funkcja odbioru programów PTY w tle umożliwia tymczasową zmianę źródła i przełączenie się na ulubiony program (PTY: typ programu), pod warunkiem że nie jest aktywny tryb tunera AM.

### Wybieranie domyślnego kodu PTY dla funkcji odbioru programów PTY w tle

W fabrycznie nowym urządzeniu funkcja odbioru sygnałów PTY w tle wyszukuje kod "News", tj. wiadomości.

Urządzenie umożliwia wybór ulubionego programu do odbioru sygnałów PTY w tle.

### 4 Zakończ ustawienia.



### Uaktywnianie funkcji odbioru sygnałów PTY w tle

Jeśli podłączony jest tuner DAB, wykonanie opisanych poniżej czynności spowoduje uaktywnienie trybu odbioru sygnałów PTY w tle zarówno dla tunera FM, jak i tunera DAB. (Patrz str. 69).

- 1 Naciśnij i przytrzymaj SEL (wybór) przez ponad 2 sekundy, aby na wyświetlaczu pojawiła się jedna z pozycji PSM. (PSM: patrz strony 47 i 48).



- 2 Naciśnij przycisk numeryczny 4, aby wybrać kategorię "TUNER"—w ustawieniach PSM.

Na wyświetlaczu pojawią się ustawienia "PTY Stnby" (tryb gotowości).

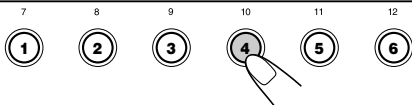

- 1 Naciśnij MODE (M) podczas słuchania stacji FM stereo. Na wyświetlaczu pojawia się "Mode", a przyciski numeryczne zaczynają migać.





2 Gdy napis "Mode" jest nadal wyświetlany, naciśnij kilkakrotnie przycisk numeryczny 3, aby uaktywnić tryb odbioru sygnałów PTY w tle.

Każde naciśnięcie przycisku powoduje na przemian uaktywnienie i anulowanie trybu.

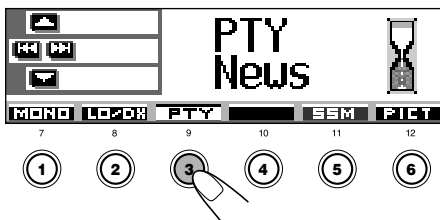

Przykład: Gdy dla funkcji odbioru sygnałów PTY w tle wybrano kod "News"

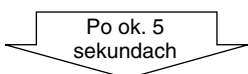

Wyświetlacz powraca do ekranu wskazania źródła dźwięku.

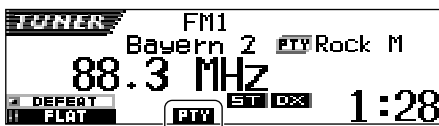

Pojawia się wskaźnik PTY (świeci się lub miga)

Wskaźnik PTY zaświeci się lub zacznie migać.

- **Zaświecenie się wskaźnika PTY** informuje o uaktywnieniu funkcji odbioru programów PTY w tle.

W przypadku gdy któraś ze stacji rozpocznie nadawanie wybranego typu programu, radioodtworacz automatycznie dostroi się do jej częstotliwości.

- **Miganie wskaźnika PTY oznacza**, że funkcja odbioru programów PTY w tle nie jest aktywna, ponieważ aktualnie odbierana stacja nie nadaje odpowiednich sygnałów.

Aby móc korzystać z funkcji odbioru programów PTY w tle, konieczne jest wybranie innej stacji, nadającej wymagane sygnały. Stację taką można wyszukać za pomocą przycisku **▶▶ ▲** lub **▼ ◀◀**.

Po dostrojeniu się do stacji nadającej odpowiednie sygnały wskaźnik PTY przestanie migać i zacznie świecić światłem ciągłym. Oznacza to uaktywnienie funkcji odbioru programów PTY w tle.

### Uwaga:

Źródło sygnału można zmienić bez konieczności anulowania trybu odbioru sygnałów PTY w tle. Po zmianie źródła wskaźnik PTY przestanie migać. W przypadku gdy któraś ze stacji rozpocznie nadawanie wybranego typu programu, radioodtworacz automatycznie zmieni źródło sygnału i dostroi się do jej częstotliwości.

- Zmiana źródła na tuner AM spowoduje tymczasowe anulowanie funkcji odbioru sygnałów PTY w tle.
- Tryb odbioru programów PTY w tle można anulować tylko w trakcie słuchania stacji z zakresu FM.

## Wyszukiwanie ulubionego programu

Urządzenie umożliwia wyszukanie dowolnego typu programu zgodnego z obsługiwanyimi kodami PTY.

Pozwala także zapisać w pamięci 6 ulubionych typów programów i skojarzyć je z żądanymi przyciskami numerycznymi.

Fabrycznie w pamięci zapisano 6 typów programów pod odpowiednimi numerami przycisków (od 1 do 6).

**Aby uzyskać informacje o zapisywaniu ulubionych typów programów**, zapoznaj się z instrukcjami przedstawionymi poniżej i na stronie 19.

**Aby wyszukać ulubione typy programów**, zapoznaj się z informacjami na str. 19.

1	2	3
Pop M	Rock M	Easy M
4	5	6
Classics	Affairs	Varied

## Zapisywanie ulubionych typów programów

**1** W trakcie słuchania dowolnej stacji FM naciśnij i przytrzymaj przez ponad 2 sekundy przycisk T/P.

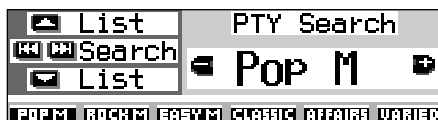

Zostanie wyświetlony ostatnio wybrany kod PTY.



## 2 Wybierz jeden z 29 kodów PTY. (Patrz str. 21).



Nazwa wybranego kodu pojawi się na wyświetlaczu.

## 3 Naciśnij i przytrzymaj wybrany przycisk numeryczny przez ponad 2 sekundy, aby zapisać wybrany kod PTY pod odpowiednim numerem.

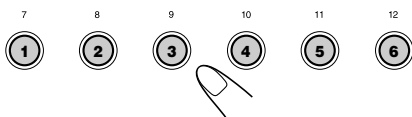

Wybrany numer będzie przez chwilę migać.

## 4 Aby zakończyć procedurę, naciśnij i przytrzymaj przez ponad 2 sekundy przycisk T/P.



### Wyszukiwanie ulubionych typów programów

## 1 W trakcie słuchania dowolnej stacji FM naciśnij i przytrzymaj przez ponad 2 sekundy przycisk T/P.

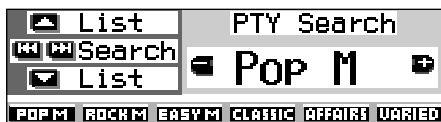

Zostanie wyświetlony ostatnio wybrany kod PTY.

## 2 Wybierz żądany typ programu zapisany w pamięci urządzenia

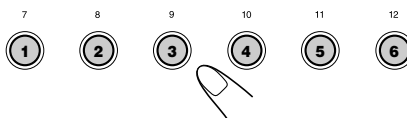

lub

## Wybierz jeden z dwudziestu dziewięciu kodów PTY

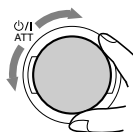

lub

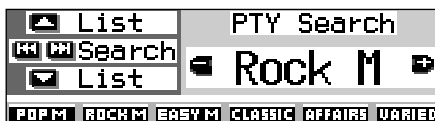

Przykład: Wybrano tryb "Rock M"

**Korzystanie z przycisków ▲ (w górę) i ▼ (w dół)**  
Naciskając odpowiednią ilość razy przycisk ▲ (w górę) lub ▼ (w dół) można wyświetlić listę zaprogramowanych kodów PTY oraz wszystkich dwudziestu dziewięciu kodów PTY (w blokach po sześć pozycji). W pierwszej kolejności wyświetlone są zaprogramowane kody PTY, a następnie wszystkie dwadzieścia dziewięć kodów (w blokach po sześć pozycji). Żądany kod PTY można wybrać za pomocą przycisków numerycznych (dotyczy to tylko aktualnie wyświetlanych kodów).

## 3 Rozpocznij wyszukiwanie wybranego typu programu.

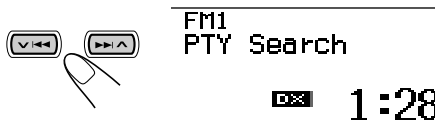

- Jeśli jakaś stacja nadaje program o takim samym kodzie PTY, zostanie dostrojona.
- Jeśli żadna stacja nadaje programu o takim samym kodzie PTY, obecnie dostrojona stacja nie ulegnie zmianie.

### Uwaga:

W niektórych rejonach wyszukiwanie PTY może nie działać prawidłowo.



## Inne przydatne funkcje i ustawienia RDS

### Automatyczny wybór stacji za pomocą przycisków numerycznych

Naciśnięcie przycisku numerycznego powoduje zazwyczaj dostrojenie zaprogramowanej stacji. Jeśli jednak zaprogramowana stacja obsługuje system RDS, uaktywniana jest inna funkcja. Jeśli moc sygnału zaprogramowanej stacji jest nie wystarczająca, aby uzyskać dobry odbiór, urządzenie na podstawie danych AF dostraja się do innej częstotliwości, na której nadawany jest ten sam program, co w pierwotnie dostrojonej stacji (wyszukiwanie programów).

- Dostrojenie do innej stacji za pomocą funkcji wyszukiwania programów trwa jakiś czas.

**Aby uaktywnić wyszukiwanie programów,** postępuj zgodnie z poniższą procedurą.

- Patrz także “Zmiana ustawień ogólnych (PSM)” na str. 46.

- 1 Naciśnij i przytrzymaj SEL (wybór) przez ponad 2 sekundy, aby na wyświetlaczu pojawiła się jedna z pozycji PSM.
- 2 Naciśnij przycisk numeryczny 4, aby wybrać kategorię “TUNER”—w ustawieniach PSM.
- 3 Naciśnij przycisk ►► ▲ lub ▼ ◄◄, aby wybrać opcję “P-Search (wyszukiwanie programów)”.
- 4 Obróć pokrętko w prawo, aby wybrać pozycję “On” (włączone).  
Spowoduje to uaktywnienie wyszukiwania programów.
- 5 Naciśnij przycisk SEL (wybór), aby zakończyć dokonywanie ustawień.

**Aby anulować wyszukiwanie programów,** powtórz te same czynności i wybierz pozycję “Off” (wyłączone) w punkcie 4 obracając pokrętko w lewo.

### Regulacja poziomu głośności informacji dla kierowców

Dla funkcji odbioru informacji dla kierowców w tyle można przypisać domyślny poziom głośności. Podczas odbioru programu dla kierowców poziom głośności zmienia się automatycznie na zaprogramowany.

- Patrz także “Zmiana ustawień ogólnych (PSM)” na str. 46.

- 1 Naciśnij i przytrzymaj SEL (wybór) przez ponad 2 sekundy, aby na wyświetlaczu pojawiła się jedna z pozycji PSM.
- 2 Naciśnij przycisk numeryczny 4, aby wybrać kategorię “TUNER”—w ustawieniach PSM.
- 3 Naciśnij przycisk ►► ▲ lub ▼ ◄◄, aby wybrać pozycję “TA Volume”.
- 4 Za pomocą pokrętki ustaw właściwą głośność. Możliwa jest regulacja w zakresie od “Volume 0” do “Volume 50”.
- 5 Naciśnij przycisk SEL (wybór), aby zakończyć dokonywanie ustawień.

### Automatyczne ustawianie zegara

Ustawienia fabryczne przewidują automatyczne ustawianie zegara przy użyciu danych CT (Clock Time) zawartych w sygnale RDS.

Aby wyłączyć funkcję automatycznego ustawiania zegara, wykonaj poniższe czynności.

- Patrz także “Zmiana ustawień ogólnych (PSM)” na str. 46.

- 1 Naciśnij i przytrzymaj SEL (wybór) przez ponad 2 sekundy, aby na wyświetlaczu pojawiła się jedna z pozycji PSM.
- 2 Naciśnij przycisk numeryczny 2, aby wybrać kategorię “CLOCK”—w ustawieniach PSM.
- 3 Naciśnij przycisk ►► ▲ lub ▼ ◄◄, aby wybrać pozycję “Auto Adj” (automatyczne ustawianie).
- 4 Obróć pokrętko w lewo, aby wybrać pozycję “Off” (wyłączone).  
Spowoduje to anulowanie automatycznego ustawiania zegara.
- 5 Naciśnij przycisk SEL (wybór), aby zakończyć dokonywanie ustawień.

**Aby ponownie uaktywnić ustawianie zegara,** powtórz te same czynności i wybierz pozycję “On” (włączone) w punkcie 4 obracając pokrętko w prawo.

#### **Uwaga:**

Po ustawieniu opcji “Auto Adj” na “On” urządzenie musi pozostać dostrojone do jednej stacji przez ponad 2 minuty. W przeciwnym wypadku zegar nie zostanie ustawiony. (Wynika to z faktu, że urządzenie potrzebuje do 2 minut na wychwycenie danych CT w sygnale RDS).

## Kody PTY

News:	Programy informacyjne	Social:	Programy poświęcone tematyce społecznej
Affairs:	Programy tematyczne poświęcone bieżącym wiadomościom lub wydarzeniom	Religion:	Programy poświęcone wszelkim aspektom wiary, kwestiom egzystencjalnym lub etyce
Info:	Programy, których zadaniem jest udzielanie różnorodnych porad	Phone In:	Programy, w których słuchacze wyrażają swoje poglądy, dzwoniąc do studia lub uczestnicząc w publicznej dyskusji
Sport:	Wydarzenia sportowe	Travel:	Programy dotyczące miejsc wypoczynku, wycieczek zorganizowanych oraz porad i propozycji w zakresie podróży
Educate:	Programy edukacyjne	Leisure:	Programy dotyczące wypoczynku i rekreacji, w tym ogrodnictwa, kuchni, połowu ryb itp.
Drama:	Stuchowiska radiowe	Jazz:	Muzyka jazzowa
Culture:	Programy poświęcone kulturze narodowej lub regionalnej	Country:	Muzyka country
Science:	Programy dotyczące nauk przyrodniczych i techniki	Nation M:	Współczesna krajowa lub regionalna muzyka popularna
Varied:	Inne programy, takie jak stuchowiska satyryczne lub relacje z uroczystości	Oldies:	Klasyka muzyki pop
Pop M:	Muzyka pop	Folk M:	Muzyka ludowa
Rock M:	Muzyka rockowa	Document:	Programy koncentrujące się na sprawach aktualnych, przedstawianych w formie reportażu
Easy M:	Lekka muzyka rozrywkowa		
Light M:	Muzyka lekka		
Classics:	Muzyka klasyczna		
Other M:	Inna muzyka		
Weather:	Informacje pogodowe		
Finance:	Raporty handlowe, informacje ekonomiczne, giełdowe itp.		
Children:	Programy rozrywkowe dla dzieci		

**Ten sam program można odbierać na różnych częstotliwościach:**

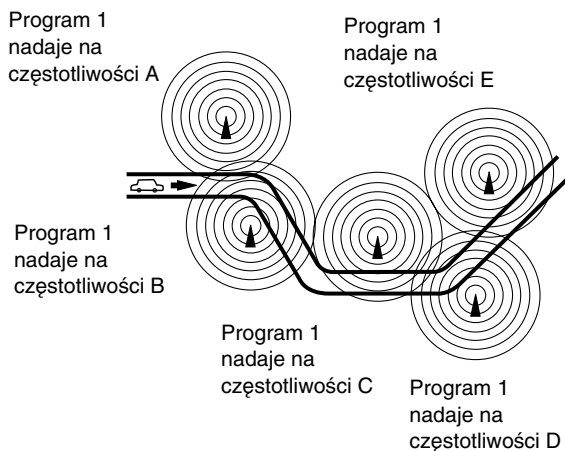



# ODTWARZACZ CD

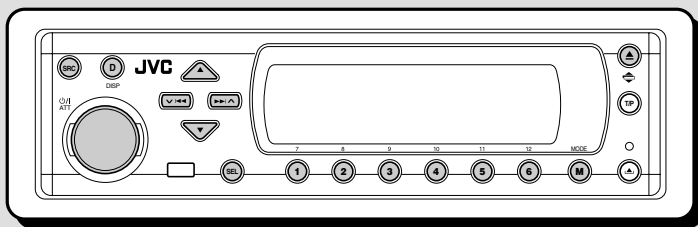

Urządzenie może odtwarzać płyty CD, CD-R (jednokrotnego zapisu), CD-RW (wielokrotnego zapisu) oraz obsługuje funkcje CD Text.

- **Urządzenie może także odtwarzać płyty MP3 i WMA. Więcej szczegółów dotyczących tych płyt można znaleźć w "Przewodnik po plikach MP3/WMA" (oddzielna publikacja).**

## 0 płytach MP3 i WMA

"Ścieżki" MP3 i WMA (Windows Media® Audio) (w odniesieniu do "plików" MP3 lub WMA w niniejszej instrukcji stosuje się określenie "ścieżka") są zapisywane w "folderach". Podczas nagrywania ścieżki i foldery mogą być organizowane w podobny sposób jak pliki i foldery komputerowe.

"Folder główny" można porównać do głównego katalogu na dysku. Do każdej ścieżki i folderu można się odnieść i uzyskać dostęp z folderu głównego.

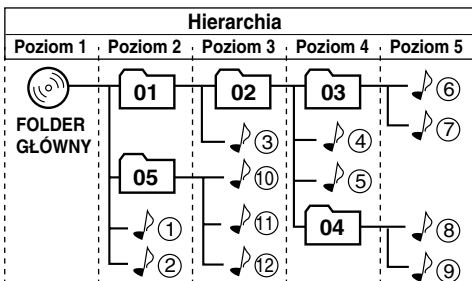

**01** : Foldery i ich porządek odtwarzania

1 : Ścieżki MP3/WMA i ich porządek odtwarzania

## Odtwarzanie płyty

### 1 Otwórz panel sterowania.

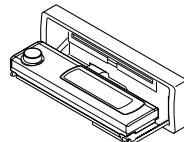

### 2 Włóż płytę do szczeliny wejściowej.

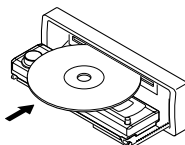

Urządzenie wciąga płytę, panel sterowania powraca do poprzedniej pozycji (patrz strona 52), a odtwarzanie rozpoczyna się automatycznie.

Wszystkie ścieżki będą odtwarzane na okrągło, aż do zatrzymania odtwarzania przez użytkownika.

#### Uwagi:

- Płyty MP3 lub WMA wymagają dłuższego czasu odczytywania. (Różnica ta wynika ze złożoności folderów/konfiguracji ścieżek.)
- Szczegółowe dane dotyczące obsługiwanych płyt oraz inne właściwe informacje znajdują się na stronie 74.

### Aby zatrzymać odtwarzanie i wysunąć płytę

Naciśnij .

Odtwarzanie jest zatrzymane, panel sterowania przesuwają się w dół, a płyta automatycznie wysuwa się ze szczeliny wejściowej.

W przypadku zmiany źródła sygnału odtwarzanie płyty jest również zatrzymane (bez wysunięcia płyty ze szczeliny).

- Microsoft i Windows Media są zarejestrowanymi znakami handlowymi lub znakami handlowymi Microsoft Corporation w Stanach Zjednoczonych i innych krajach.



• Wskazania na wyświetlaczu przy wkładaniu płyty CD audio lub CD Text:

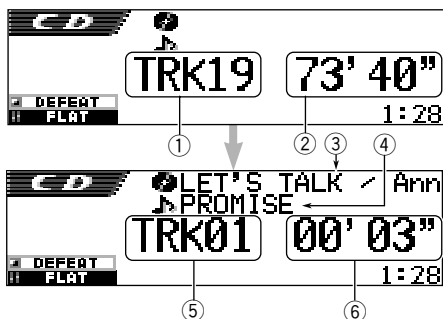

- ① Całkowita liczba ścieżek
- ② Całkowity czas odtwarzania płyty
- ③ Tytuł płyty/wykonawca (jeżeli tytuł nie jest zapisany, pojawia się napis "No Name").
- ④ Tytuł ścieżki (jeżeli tytuł nie jest zapisany, pojawia się napis "No Name")
- ⑤ Numer bieżącej ścieżki
- ⑥ Czas, który minął od rozpoczęcia odtwarzania bieżącej ścieżki

\* Jeżeli plycie CD audio przypisano nazwę (patrz strona 51), będzie ona widoczna na wyświetlaczu.

• Wskazania na wyświetlaczu przy wkładaniu płyty MP3 lub WMA

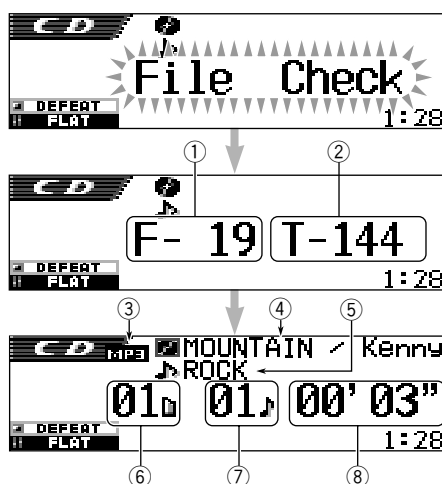

- ① Całkowita liczba folderów
- ② Całkowita liczba ścieżek
- ③ Typ płyty—MP3 lub WMA
- ④ Nazwa albumu/wykonawca (lub nazwa folderu , gdy "Tag" (znacznik) jest ustawiony na "Off" (wyłączony) —patrz strona 49, lub gdy znacznik nie jest zapisany)
- ⑤ Tytuł ścieżki (lub nazwa ścieżki , gdy "Tag" (znacznik) jest ustawiony na "Off" (wyłączony) — patrz strona 49, lub gdy znacznik nie jest zapisany)
- ⑥ Numer bieżącego folderu
- ⑦ Numer bieżącej ścieżki
- ⑧ Czas, który minął od rozpoczęcia odtwarzania bieżącej ścieżki

**Uwagi:**

- Gdy płyta znajduje się w szczelinie wejściowej, wybranie "CD" jako źródła sygnału rozpoczyna odtwarzanie.
- Urządzenie nie może odczytać lub odtworzyć ścieżki MP3 bez rozszerzenia <mp3>, bądź ścieżki WMA bez rozszerzenia <wma>.
- Gdy płyta zostanie włożona spodem do góry, zostanie automatycznie wysunięta.
- W przypadku zmiany źródła sygnału odtwarzanie jest przerywane (bez wysuwania płyty). Następnym razem po wybraniu "CD" jako źródła, odtwarzanie płyty będzie kontynuowane od miejsca, w którym zostało poprzednio zatrzymane.

**Aby przywrócić panel sterowania do poprzedniej pozycji, naciśnij ponownie .**

- Po około minucie od otwarcia szczeliny wejściowej (sygnał dźwiękowy, jeżeli ustawienie "Beep" jest włączone ("On") — patrz strona 49) panel sterowania powraca do poprzedniej pozycji. Należy uważać, aby nie przytrzasnąć płyty lub palca między panelem sterowania a urządzeniem.

**Uwaga:**

Jeżeli wysuwana płyta nie zostanie usunięta ze szczeliny w ciągu 15 sekund, zostanie automatycznie wciągnięta z powrotem do szczeliny wejściowej w celu ochrony przed zabrudzeniem. (Odtwarzanie płyty nie zostanie uruchomione).



## Co to jest ImageLink

Jeżeli folder MP3 lub WMA zawiera obraz w pliku z rozszerzeniem <jml>, edytowanym w programie Image Converter (dostarczany na załączonej płycie CD-ROM), obraz ten może być przedstawiany na wyświetlaczu w trakcie otwierania ścieżek w folderze.

- Podczas odczytu obrazu w pliku <jml> nie występują żadne dźwięki (na wyświetlaczu jest w tym czasie przedstawiany obraz filiżanki kawy).

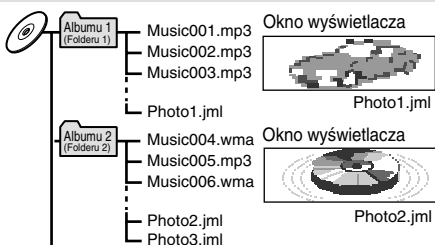

Jeżeli w folderze znajduje się więcej niż jeden plik <jml>, na wyświetlaczu zostanie pokazany plik <jml> o wyższym numerze porządku odtwarzania (w powyższym przykładzie dla Albumu 2 zostanie użyty plik "Photo2.jml").

Aby aktywować ImageLink, należy wykonać następujące czynności

- Patrz także "Zmiana ustawień ogólnych (PSM)" na stronie 46.
- 1 Naciśnij i przytrzymaj SEL (wybór) przez ponad 2 sekundy, aby na wyświetlaczu pojawiła się jedna z pozycji PSM.
  - 2 Naciśnij przycisk numeryczny 1, aby wybrać kategorię "MOVIE"—w ustawieniach PSM. Na wyświetlaczu pojawi się ekran ustawień "Graphics".
  - 3 Za pomocą pokrętki kontrolnej wybierz "ImageLink".
  - 4 Naciśnij SEL (wybór), aby zakończyć ustawienie. ImageLink zaczyna działać z chwilą rozpoczęcia odtwarzania kolejnej folderu.

### Uwaga:

ImageLink nie działa w następujących przypadkach:

- Jeżeli w folderze MP3/WMA nie znaleziono żadnego pliku <jml>.
- Jeżeli aktywna jest funkcja Intro Scan.
- Jeżeli źródło sygnału zostanie zmienione z "CD" na inne, lub
- Nastąpi wyłączenie, a następnie włączenie urządzenia w momencie pokazywania fabrycznego obrazu filiżanki kawy na wyświetlaczu.

## Znajdowanie odpowiedniego miejsca na ścieżce

### Aby przewinąć ścieżkę do przodu lub do tyłu

Naciśnij i przytrzymaj ►►| ▲ podczas odtwarzania płyty, aby przewinąć ścieżkę do przodu.

Naciśnij i przytrzymaj ▼◄◄ podczas odtwarzania płyty, aby przewinąć ścieżkę do tyłu.

### Uwaga:

W czasie wykonywania tej czynności na płycie MP3 lub WMA słyszalne są tylko przerywane dźwięki. (Czas odtwarzania od początku nagrania również zmienia się w sposób przerywany na wyświetlaczu).

### Aby przejść do następnej lub poprzedniej ścieżki

Naciśnij krótko ►►| ▲ podczas odtwarzania płyty, aby przejść do początku następnej ścieżki. Po każdym naciśnięciu przycisku znajdujący się początek następnej ścieżki i ścieżka jest odtwarzana.

Naciśnij krótko ▼◄◄ podczas odtwarzania płyty, aby przejść do początku bieżącej ścieżki. Po każdym naciśnięciu przycisku znajdujący się początek poprzedniej ścieżki i ścieżka jest odtwarzana.



## Znajdowanie ścieżki na płycie

### Bezpośrednie przejście do określonego utworu (TYLKO dla płyt CD i CD Text)

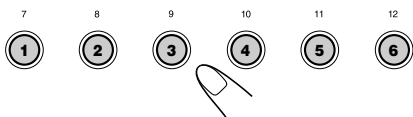

Naciśnij przycisk numeryczny odpowiadający numerowi utworu, aby rozpocząć jego odtwarzanie.

- Aby wybrać utwór o numerze od 1 do 6:  
Naciśnij krótko przycisk 1 (7) do 6 (12).
- Aby wybrać utwór o numerze od 7 do 12:  
Naciśnij i przytrzymaj przez ponad sekundę przycisk od 1 (7) do 6 (12).

- 2 Naciśnij ▲ (w górę) lub ▼ (w dół), gdy na wyświetlaczu widoczny jest napis "Mode".



Po pierwszym naciśnięciu przycisku ▲ (w górę) lub ▼ (w dół), urządzenie przechodzi do najbliższej ścieżki (w przód lub w tył) o numerze będącym wielokrotnością 10 (np. 10, 20, 30). Następnie, po każdym naciśnięciu przycisku przechodzimy o 10 ścieżek w przód lub w tył (patrz "Szybka zmiana utworów" poniżej).

- Po ostatniej ścieżce zostanie wybrana ścieżka pierwsza, przy cofnięciu z pierwszej ścieżka ostatnia.
- Podczas odtwarzania płyty MP3 lub WMA czynność ta jest możliwa tylko w obrębie jednego folderu.

### Szybka zmiana utworów

- 1 Naciśnij MODE (M) w trakcie odtwarzania płyty. Na wyświetlaczu pojawi się napis "Mode" oraz zaczną migać przyciski numeryczne oraz przycisków ▲ (w górę)/ ▼ (w dół).

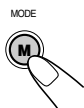

#### Podczas odtwarzania płyty CD audio lub CD Text:

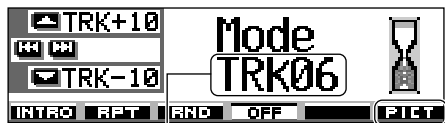

Numer bieżącej ścieżki

Więcej o tej funkcji —patrz strona 40.

#### Szybka zmiana utworów

- Przykład 1: Wybieranie utworu 32 w trakcie odtwarzania utworu 6

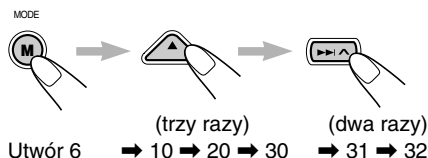

- Przykład 2: Wybieranie utworu 8 w trakcie odtwarzania utworu 36

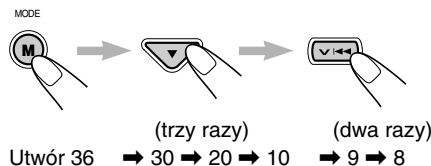

#### Podczas odtwarzania płyty MP3 lub WMA:

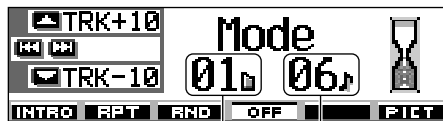

Numer bieżącego folderu

Numer bieżącej ścieżki



## Znajdowanie folderu na płycie

Poniższe czynności są możliwe tylko w trakcie odtwarzania płyty MP3 lub WMA.

### Bezpośrednie przechodzenie do określonego folderu

#### WAŻNE:

Aby można było wybierać foldery bezpośrednio za pomocą przycisków numerycznych, wymagane jest dodanie na początku ich nazw dwucyfrowego numeru. (Czynność tę można wykonać tylko w trakcie nagrywania płyty CD-R lub CD-RW).

Przykład: W przypadku folderu o nazwie "01 ABC"

→ Naciśnij przycisk 1, aby przejść do folderu "01 ABC".

W przypadku folderu o nazwie "1 ABC" naciśnięcie przycisku 1 nie zadziała.

W przypadku folderu o nazwie "12 ABC"

→ Naciśnij i przytrzymaj przycisk 6 (12), aby przejść do folderu "12 ABC".

Aby rozpocząć odtwarzanie od pierwszego pliku w wybranym folderze, naciśnij przycisk numeryczny odpowiadający numerowi tego folderu.

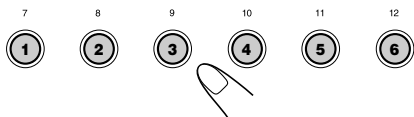

- Aby wybrać folder o numerze 01 do 06: Naciśnij krótko przycisk 1 (7) do 6 (12).
- Aby wybrać folder o numerze 07 do 12: Naciśnij i przytrzymaj przez ponad sekundę przycisk od 1 (7) do 6 (12).

#### Uwagi:

- Odtwarzanie nie rozpocznie się, jeżeli folder nie zawiera ścieżek MP3 lub WMA (komunikat "No Music" (Brak muzyki) pojawia się na wyświetlaczu). Wybierz inny folder.
- Nie można bezpośrednio wybrać folderu o numerze większym niż 12.

Aby wybrać ścieżkę w folderze, naciśnij ►► ▲ lub ▼◄◄ po wybraniu folderu.

### Aby przejść do następnego lub poprzedniego folderu

(na tym samym lub innym poziomie hierarchicznym)

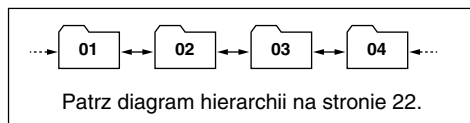

#### Na panelu sterowania:



Naciśnij ▲ (w górę) podczas odtwarzania płyty, aby przejść do następnego folderu.

Po każdym naciśnięciu przycisku, znajdowany jest następny folder i rozpoczyna się odtwarzanie pierwszej ścieżki w tym folderze.

Naciśnij ▼ (w dół) podczas odtwarzania płyty, aby wrócić do poprzedniego folderu.

Po każdym naciśnięciu przycisku znajdowany jest poprzedni folder i rozpoczyna się odtwarzanie pierwszej ścieżki w tym folderze.

#### Na pilocie zdalnego sterowania:

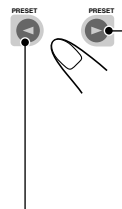

Naciśnij i przytrzymaj ► (w prawo) podczas odtwarzania płyty, aby przejść do następnego folderu.

Po każdym naciśnięciu i przytrzymaniu przycisku znajdowany jest następny folder i rozpoczyna się odtwarzanie pierwszej ścieżki w tym folderze.

Naciśnij i przytrzymaj ◄ (w lewo) podczas odtwarzania płyty, aby wrócić do poprzedniego folderu.

Po każdym naciśnięciu i przytrzymaniu przycisku znajdowany jest poprzedni folder i rozpoczyna się odtwarzanie pierwszej ścieżki w tym folderze.

#### Uwaga:

Folder jest pomijany, jeżeli nie zawiera ścieżek MP3 lub WMA.



## Aby przejść do następnego lub poprzedniego folderu w obrębie danego folderu (na tym samym poziomie hierarchicznym)

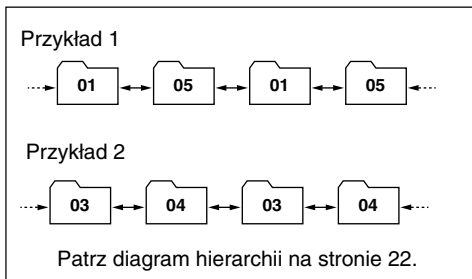

## Aby przejść do folderów na niższym lub wyższym poziomie hierarchii

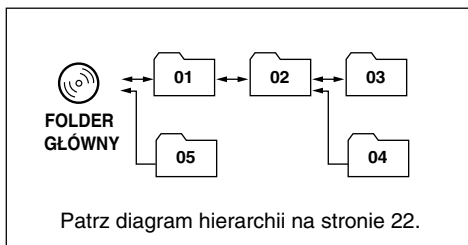

### TYLKO na pilocie zdalnego sterowania:

### TYLKO na pilocie zdalnego sterowania:

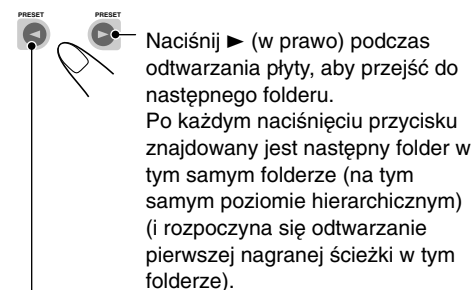

Naciśnij ◀ (w lewo) podczas odtwarzania płyty, aby wrócić do poprzedniego folderu. Po każdym naciśnięciu przycisku znajduje się poprzedni folder w tym samym folderze (na tym samym poziomie hierarchicznym) (i rozpoczyna się odtwarzanie pierwszej nagranej ścieżki w tym folderze).

### **Uwaga:**

Odtwarzanie nie rozpocznie się, jeżeli folder nie zawiera ścieżek MP3 lub WMA (komunikat “No Music” (Brak muzyki) pojawia się na wyświetlaczu). Wybierz inny folder.

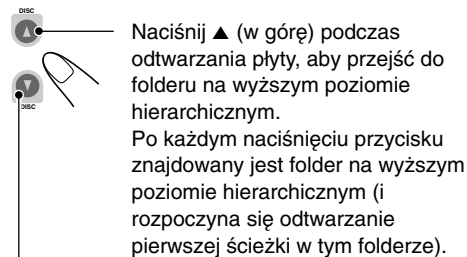

Naciśnij ▼ (w dół) podczas odtwarzania płyty, aby przejść do folderu na niższym poziomie hierarchicznym.

Po każdym naciśnięciu przycisku, znajduje się folder na niższym poziomie hierarchicznym (i rozpoczyna się odtwarzanie pierwszej ścieżki w tym folderze).

- Jeżeli na niższym lub wyższym poziomie hierarchii jest więcej niż jeden folder, zlokalizowany zostanie folder z wyższym numerem porządkowym odtwarzania.

### **Uwaga:**

Odtwarzanie nie rozpocznie się, jeżeli folder nie zawiera ścieżek MP3 lub WMA (komunikat “No Music” (Brak muzyki) pojawia się na wyświetlaczu). Wybierz inny folder.

**Aby wrócić bezpośrednio do folderu głównego, naciśnij R-D** na pilocie zdalnego sterowania. Do folderu głównego można powrócić z dowolnego folderu.

- Jeżeli ścieżki są nagrane na płycie bezpośrednio w folderze głównym, urządzenie rozpoczyna odtwarzanie ścieżek.



## Wybór folderu i ścieżki przy użyciu listy nazw

Poniższe czynności są możliwe tylko w przypadku odtwarzania płyt MP3 lub WMA.

Podczas odtwarzania płyty można wyświetlić nazwę folderu i nazwę ścieżki na wyświetlaczu, a następnie wybrać żądany folder lub ścieżkę.

### Aby wybrać folder i rozpocząć odtwarzanie

- 1 Naciśnij i przytrzymaj ▲ (w górę) lub ▼ (w dół), aby wyświetlić na wyświetlaczu listę nazw folderów bieżącej płyty.

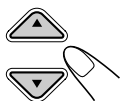

Na wyświetlaczu odtwarzany folder zostanie podświetlony.



#### Uwagi:

- Wyświetlacz pokazuje jednocześnie tylko sześć nazw. Pozostałe nazwy na liście można wyświetlać naciskając ▲ (w górę) lub ▼ (w dół).
- Po naciśnięciu ►►▲ lub ▼◄◄, pojawi się lista nazw ścieżek odtwarzanego folderu. Każde naciśnięcie przycisku powoduje wyświetlenie naprzemiennie listy nazw folderów i listy nazw ścieżek.
- Wyświetlane są tylko foldery zawierające ścieżki MP3 lub WMA.

- 2 Wybierz numer (1 – 6) folderu, który chcesz odtworzyć.

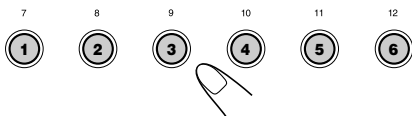

### Aby wybrać ścieżkę i rozpocząć odtwarzanie

- 1 Naciśnij i przytrzymaj ▲ (w górę) lub ▼ (w dół), aby wyświetlić listę nazw folderów na płycie.

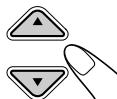

Na wyświetlaczu bieżący folder zostanie podświetlony.



- 2 Pokaż listę nazw ścieżek dla bieżącego folderu.

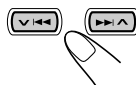

Po każdym naciśnięciu przycisku, listy na wyświetlaczu zmieniają się w następujący sposób:

Lista nazw folderów ↔ Lista nazw ścieżek

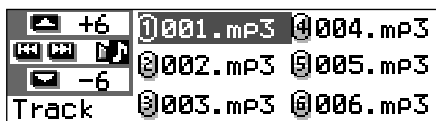

Odtwarzana ścieżka (lub folder) jest na wyświetlaczu podświetlona.

#### Uwagi:

Wyświetlacz pokazuje jednocześnie tylko sześć nazw. Pozostałe nazwy na liście można wyświetlać naciskając ▲ (w górę) lub ▼ (w dół).

- 3 Wybierz numer (1 – 6) ścieżki, który chcesz odtworzyć.

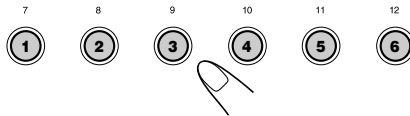



## Wybór trybów odtwarzania

### Aby odtwarzać ścieżki w losowej kolejności (odtwarczenie losowe)

Istnieje możliwość odtwarzania ścieżek na płycie (lub w folderze w przypadku płyt MP3 i WMA) w losowej kolejności.

- 1 Naciśnij MODE (M) w trakcie odtwarzania płyty. Na wyświetlaczu pojawi się napis "Mode", a następnie przyciski numeryczne i przyciski ▲ (w górę)/▼ (w dół) zaczną migać.

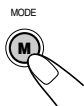

Podczas odtwarzania płyty CD audio lub CD Text:

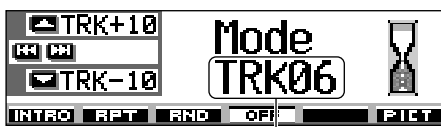

Numer bieżącej ścieżki

Podczas odtwarzania płyty MP3 lub WMA:



Numer bieżącego folderu

Numer bieżącej ścieżki

- 2 Naciśnij przycisk numeryczny 3, gdy na wyświetlaczu widnieje napis "Mode". Po każdym naciśnięciu przycisku tryb odtwarzania w kolejności losowej zmienia się w następujący sposób:

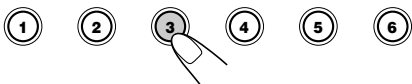

Dla płyt CD audio i CD Text:

Random Disc ↔ Random Off

Dla płyt MP3 i WMA:



### Tryb Odtwarzanie losowe

**Random Folder\***: Wszystkie ścieżki w bieżącym folderze, następnie przejście do kolejnego folderu, itd.

- Podczas odtwarzania na wyświetlaczu pojawia się

RND

**Random Disc**: Wszystkie ścieżki na płycie.

- Podczas odtwarzania na wyświetlaczu pojawia się

RND

\* Funkcja "Random Folder" ma zastosowanie tylko do płyt MP3 lub WMA.

Aby anulować tryb odtwarzania losowego, wybierz "Random Off", naciskając kilka razy przycisk numeryczny 3 lub naciskając przycisk numeryczny 4 w kroku 2.

### Aby odtwarzać ścieżki z powtarzaniem (odtwarczenie wielokrotne)

Istnieje możliwość odtwarzania powtarzanego ścieżki (lub folderu na płycie MP3 bądź WMA).

- 1 Naciśnij MODE (M) w trakcie odtwarzania płyty. Na wyświetlaczu pojawi się napis "Mode", a następnie przyciski numeryczne i przyciski ▲ (w górę)/▼ (w dół) zaczną migać.



- 2 Naciśnij przycisk numeryczny 2, gdy na wyświetlaczu widnieje napis "Mode". Po każdym naciśnięciu przycisku tryb odtwarzania powtarzanego zmienia się w następujący sposób:





Dla płyt CD audio i CD Text:

Repeat Track ↔ Repeat Off

Dla płyt MP3 i WMA:



Dla płyt CD audio i CD Text:

Intro Track ↔ Intro Off

Dla płyt MP3 i WMA:



**Tryb** Odtwarzanie z powtarzaniem

**Repeat Track** : Bieżąca (lub określona) ścieżka.

- Podczas odtwarzania na wyświetlaczu pojawia się



**Repeat Folder\***: Wszystkie ścieżki w bieżącym (lub określonym) folderze.

- Podczas odtwarzania na wyświetlaczu pojawia się



\* Funkcja "Repeat Folder" ma zastosowanie tylko do płyt MP3 i WMA.

**Tryb** Odtwarza początek

**Intro Track** : Wszystkich ścieżek na płycie.

- Podczas odtwarzania na wyświetlaczu pojawia się



**Intro Folder\*** : Pierwszych ścieżek we wszystkich folderach.

- Podczas odtwarzania na wyświetlaczu pojawia się



\* Funkcja "Intro Folder" ma zastosowanie tylko do płyt MP3 i WMA.

**Aby anulować tryb powtarzania odtwarzania**, wybierz "Repeat Off", naciskając kilka razy przycisk numeryczny 2 lub naciśnij przycisk numeryczny 4 w kroku 2.

**Aby anulować Intro Scan**, wybierz "Intro Off", kilka razy naciskając przycisk numeryczny 1 lub naciśnij przycisk numeryczny 4 w kroku 2.

## Aby odtwarzać tylko początkowe części utworów (Intro Scan)

Istnieje możliwość odtwarzania po kolei pierwszych 15 sekund każdej ścieżki.

- 1 Naciśnij MODE (M) w trakcie odtwarzania płyty. Na wyświetlaczu pojawi się napis "Mode", a następnie przyciski numeryczne i przyciski ▲ (w górę)/▼ (w dół) zaczną migać.



- 2 Naciśnij przycisk numeryczny 1, gdy na wyświetlaczu pojawi się napis "Mode". Po każdym naciśnięciu przycisku tryb odtwarzania początkowych części utworów zmienia się w następujący sposób:



## Zapobieganie wysunięciu płyty

Istnieje możliwość zapobiegnięcia wysunięciu płyty i zablokowania płyty w szczelinie wejściowej.

**Trzymając wciśnięty przycisk SEL (wybór), naciśnij i przytrzymaj przycisk ▲ przed ponad 2 sekundy.**

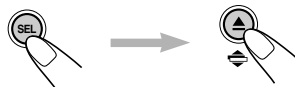

Przez około 5 sekund na wyświetlaczu miga komunikat "No Eject" (wysunięcie zablokowane), a płyta zostaje zablokowana (nie można jej wysunąć).

**Aby anulować blokadę i odblokować płytę** Trzymając wciśnięty przycisk SEL (wybór), ponownie naciśnij i przytrzymaj przycisk ▲ przed ponad 2 sekundy.

Przez około 5 sekund na wyświetlaczu miga komunikat "Eject OK" (wysunięcie odblokowane), a płyta zostaje odblokowana.



# Zmiana trybu wyświetlania informacji

Informacje pokazywane na wyświetlaczu można zmieniać za pomocą przycisku DISP (D).



Każde naciśnięcie przycisku powoduje zmianę rodzaju wyświetlanych informacji według następującego schematu:

Podczas odtwarzania płyty CD audio lub CD Text:

- Informacje wyświetlane na początku



- Wskazywany jest tytuł płyty/wykonawca lub przypisana nazwa płyty:



- Wskazywany jest tytuł ścieżki:



- Wskazywana jest godzina:



## Uwagi:

\*1 Jeżeli żaden tytuł nie jest przypisany do płyty, bądź na płycie nie są zapisane informacje o tytule/wykonawcy (CD Text), pojawia się napis "No Name".

Aby przypisać nazwę do płyty CD audio—patrz wskazówki na stronie 51.

\*2 W przypadku płyty CD audio pojawia się napis "No Name". Napis "No Name" pojawia się również, gdy tytuł ścieżki nie jest zapisany na płycie CD Text.

Podczas odtwarzania płyty MP3 lub WMA:

- Informacje wyświetlane na początku

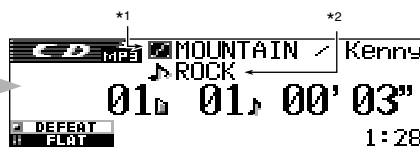

- Wskazywana jest nazwa albumu/ wykonawca lub nazwa folderu:

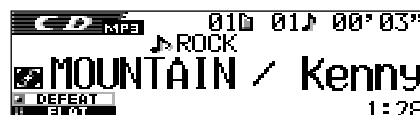

- Wskazywany jest tytuł ścieżki lub nazwa ścieżki:



- Wskazywana jest godzina:



## Uwagi:

\*1 Jeżeli "Tag" ustawiono na "Off" (patrz strona 49), obok nazwy folderu pojawia się

\*2 Jeżeli "Tag" ustawiono na "Off" (patrz strona 49), obok nazwy ścieżki pojawia się

## Wskazania na wyświetlaczu:

- Wskazywany jest tytuł na środku wyświetlacza—długie tytuły są przewijane. Patrz także "Aby wybrać tryb przewijania—Scroll" na stronie 48.
- Niektóre znaki lub symbole na wyświetlaczu nie będą wyświetlane (zostaną zastąpione pustym miejscem lub innym znakiem).



## Wybór trybów DSP

Wbudowany w urządzenie cyfrowy procesor sygnału DSP (Digital Signal Processor) umożliwia stworzenie bardziej akustycznego pola dźwiękowego w kabinie samochodu.

### Dostępne tryby DSP:

- THEATER:** Daje wrażenie intensywności i stwarza złudzenie bycia w teatrze.
- HALL:** Daje wrażenie dźwięku w dużej sali koncertowej i stwarza złudzenie bycia w takim miejscu.
- CLUB:** Daje wrażenie siły dźwięku obecnej w dyskotecce lub klubie.
- DOME:** Daje wrażenie dźwięku w kopule z wysokim sklepieniem.
- STUDIO:** Daje wrażenie autentycznych dźwięków w studiu nagraniowym.
- V. CANCEL:** Redukuje dźwięki wokalne (Voice Cancel). Dobrze do ćwiczenia ulubionych piosenek—Karaoke.
- DEFEAT:** Anuluje tryby DSP.

### Uwaga:

Skuteczność trybu "V.CANCEL" zależy od stanu nagrania źródła dźwięku. W przypadku odtwarzania z następujących źródeł wyniki nie będą zadowalające.

- Monofoniczne źródła takie jak stacje radiowe na falach długich (AM) lub monofoniczne stacje radiowe na falach ultrakrótkich (FM),
- Wieloskładnikowe źródła dźwięku, oraz
- Nagrania w duetach, z silnym efektem echa, chórem lub tylko kilkoma instrumentami.

## 1 Naciśnij SEL (wybór), aby wywołać ekran wyboru trybu DSP.



Pojawi się ostatnio wybrany tryb DSP.



- Po dwukrotnym i dalszych naciśnięciach urządzenie przechodzi w poszczególne tryby dostosowania dźwięku.



- Więcej o ustawieniach iEQ (tryb dźwięku)—patrz strony 35 i 36.
- Więcej o SEL/BBE (dźwięk podstawowy)—patrz strony 37 i 38.

## 2 Naciśnij przycisk numeryczny, aby wybrać jeden z trybów DSP na wyświetlaczu.

- Urządzenie posiada dwa ekrany wyboru trybu DSP. Aby przejść do drugiego ekranu, naciśnij ▲ (w górę) lub ▼ (w dół).

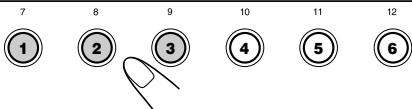



### 3 Dostosuj poziom efektu DSP—1, 2 lub 3.

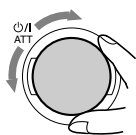

Wybrany poziom efektu DSP ma zastosowanie do wszystkich trybów za wyjątkiem "V.CANCEL".

- Im wyższy poziom, tym silniejszy efekt.



Przykład: Gdy poprzednio wybrano "Dome"

**Aby anulować tryby DSP**, wybierz "DEFEAT" w kroku 2.

**Aby wyjść z ekranu wyboru trybu DSP**, naciśnij SEL (wybór) kilka razy lub zaczekaj ok. 15 sekund.

### Aby dokonać bardziej precyzyjnych ustawień trybów DSP

Istnieje możliwość dokonania bardziej precyzyjnych ustawień, aby uzyskać najlepsze pole dźwiękowe w kabinie samochodu. Ustawienia te mają zastosowanie do wszystkich trybów DSP za wyjątkiem "V.CANCEL".

#### Ustawienia:

##### Liczba wbudowanych głośników:

Wybierz liczbę głośników zainstalowanych w samochodzie— "2ch" lub "4ch".

- W przypadku czterech głośników (4ch), wybierz wielkość samochodu (patrz krok 5 na stronie 34).

##### Pozycja słuchacza:

Wybierz pozycję słuchacza, gdzie chciałbyś umieścić obraz dźwięku.

### 1 Naciśnij SEL (wybór), aby wywołać ekran wyboru trybu DSP.



Na wyświetlaczu pojawi się aktywny tryb DSP.



Przykład: Gdy poprzednio wybrano "Dome"

- Jeżeli tryb DSP nie jest aktywny (wybrano "DEFEAT"), nie można przejść do kolejnego etapu. Wybierz najpierw jeden z trybów DSP.



- 2** Naciśnij przycisk numeryczny 6, aby wywołać ekran precyzyjnych ustawień.

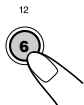

- 3** Wybierz pozycję słuchacza.

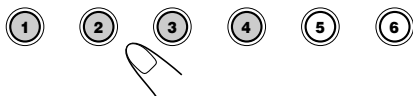

- Naciśnij **przycisk numeryczny 1**, aby wybrać przednie siedzenie z lewej strony "LEFT (przód lewo)".
- Naciśnij **przycisk numeryczny 2**, aby wybrać przednie siedzenie z prawej strony "RIGHT (przód prawo)".
- Naciśnij **przycisk numeryczny 3**, aby wybrać siedzenia przednie "FRONT".
- Naciśnij **przycisk numeryczny 4**, aby wybrać wszystkie siedzenia "ALL".

**Uwaga:**

*W przypadku ustawienia balansu lub fadera na ustawienie bliskie skrajnemu, wybrany efekt może nie być możliwy do osiągnięcia.*

- 4** Naciśnij przycisk numeryczny 5, aby ustawić liczbę wbudowanych głośników.



- Wybierz "4ch" dla systemu czterogłośnikowego lub "2ch" dla systemu dwugłośnikowego.

**Uwaga:**

*W przypadku wybrania "4ch" tylne głośniki są wykorzystywane tylko do odtwarzania odbić i pogłosu w celu stworzenia autentycznej atmosfery dźwiękowej wewnątrz kabiny samochodu.*

- 5** W przypadku wyboru "4ch", pokrętką kontrolnym wybierz wielkość samochodu.

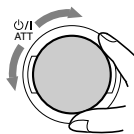

Pokrętło umożliwia wybór następujących wielkości samochodu:

**Compact ↔ Middle ↔ Large**

- **Compact:** Wybierz, gdy odległość od pozycji słuchacza do tylnych głośników jest krótsza niż odległość do przednich głośników.
- **Middle:** Wybierz, gdy odległość od pozycji słuchacza do tylnych głośników jest prawie równa odległości do przednich głośników.
- **Large:** Wybierz, gdy odległość od pozycji słuchacza do tylnych głośników jest dłuższa niż odległość do przednich głośników.

**Uwaga:**

*W przypadku wyboru "2ch" w poprzednim kroku nie ma możliwości wyboru wielkości samochodu.*

**Aby powrócić do ekranu wyboru trybu DSP,** naciśnij przycisk numeryczny 6.

**Aby wyjść z ekranu wyboru trybu DSP,** naciśnij SEL (wybór) kilka razy lub zaczekaj ok. 15 sekund.



## Wybór predefiniowanych trybów dźwięku (iEQ: inteligentny equalizer)

Istnieje możliwość wyboru ustawionego trybu dźwięku (iEQ: inteligentny equalizer) odpowiedniego do gatunku muzyki.

### Dostępne tryby dźwięku:

- H. ROCK** (Hard Rock)
- R & B** (Rhythm i Blues)
- POP** (Muzyka pop)
- JAZZ** (Jazz)
- DANCE** (Muzyka taneczna)
- Country** (Muzyka Country)
- REGGAE** (Reggae)
- CLASSIC** (Muzyka klasyczna)
- USER 1, USER 2, USER 3**

**FLAT** (Brak wybranego trybu dźwięku)

## 1 Naciśnij dwukrotnie SEL (wybór), aby wywołać ekran wyboru dźwięku.



Na ekranie pojawia się ostatnio wybrany tryb dźwięku.

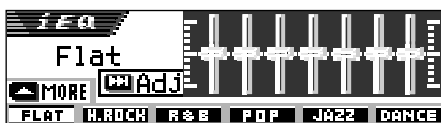

- W przypadku naciśnięcia przycisku po raz drugi i kolejny, urządzenie wchodzi w poszczególne tryby ustawienia dźwięku.



- Więcej o ustawieniach trybu DSP—patrz strony 32 – 34.
- Więcej o ustawieniach SEL/BBE (dźwięk podstawowy)—patrz strony 37 i 38.

## 2 Naciśnij przycisk numeryczny, aby wybrać jeden z trybów dźwięku na wyświetlaczu.

- Urządzenie posiada dwa ekrany wyboru trybu dźwięku. Aby przejść do drugiego ekranu, naciśnij ▲ (w górę) lub ▼ (w dół).

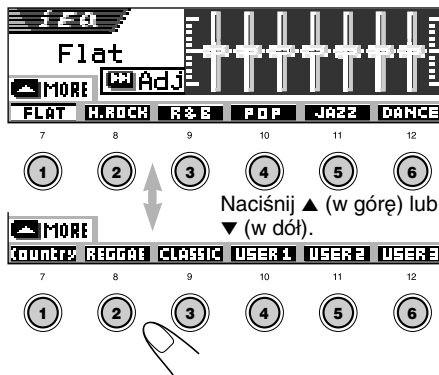

Aby anulować tryb dźwięku, wybierz "FLAT" w kroku 2.

Aby wyjść z ekranu wyboru trybu dźwięku, naciśnij SEL (wybór) kilka razy lub zaczekaj ok. 15 sekund.

### Uwagi:

- Szczegółowe informacje dotyczące ustawień każdego z trybów dźwięku są zamieszczone na stronie 71.
- Jeżeli w trybie DSP wybrano "V.CANCEL", tryb dźwięku nie może być zmieniany.



## Zapamiętywanie własnych trybów dźwięku

Istnieje możliwość dostosowania trybu dźwięku do własnych preferencji i zapamiętania własnych ustawień w pamięci.

(USER 1, USER 2 i USER 3).

### 1 Naciśnij SEL (wybór) dwukrotnie, aby wywołać ekran wyboru trybu dźwięku.



Pojawia się ostatnio wybrany tryb dźwięku.

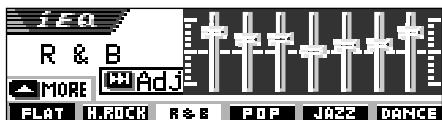

Przykład: Jeżeli poprzednio wybrano "R & B"

### 2 Naciśnij przycisk numeryczny, aby wybrać jeden z wyświetlonych trybów dźwięku.

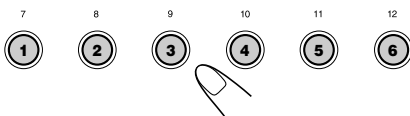

- Urządzenie posiada dwa ekrany wyboru trybu dźwięku. Aby przejść do drugiego ekranu, naciśnij ▲ (w górę) lub ▼ (w dół).

### 3 Wprowadź tryb dostosowania dźwięku.



Na wyświetlaczu pojawi się następujący ekran dostosowania trybu dźwięku.

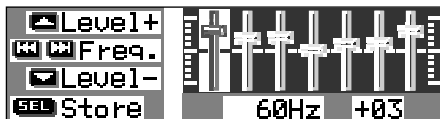

### 4 Wprowadź ustawienia.

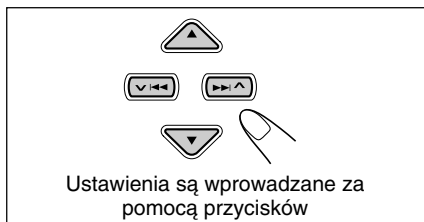

1) Naciśnij ►► ▲ lub ▼ ◀◀, aby wybrać pasmo częstotliwości —60Hz, 150Hz, 400Hz, 1kHz, 2.4kHz, 6kHz, 12kHz.

2) Naciśnij ▲ (w górę) lub ▼ (w dół) aby dostosować poziom wybranego pasma w zakresie -05 do +05.

3) Powtarzaj kroki 1) i 2) dla innych pasm częstotliwości.

### 5 Zapamiętaj ustawienia.



Na ekranie pojawia się komunikat z prośbą o potwierdzenie zapamiętania ustawień.

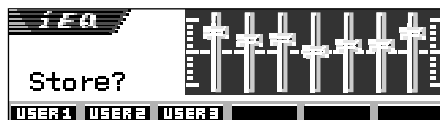

Jeżeli chcesz anulować ustawienia, naciśnij DISP (D).

- Ustawienia mają zastosowanie do chwili wyboru innego trybu dźwięku.

### 6 Naciśnij przycisk numeryczny 1, 2 lub 3, aby wybrać jeden z trybów dźwięku użytkownika (USER 1, USER 2 lub USER 3), w którym chcesz zapamiętać ustawienia.

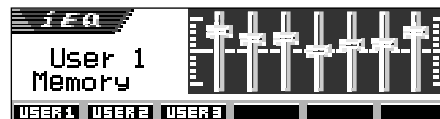

Przykład: Po wybraniu "USER 1".



## Podstawowe ustawienia dźwięku

Istnieje możliwość ustawienia balansu głośników, głośności subwoofera oraz poziomu sygnału dla każdego ze źródeł dźwięku.

- Dla poniższych czynności ustawiony jest limit czasowy. Jeżeli ustawienie jest anulowane przed zakończeniem, rozpocznij ponownie od kroku 1.

### 1 Naciśnij SEL (wybór) kilka razy, aby wyświetlić jeden z ekranów podstawowych ustawień dźwięku (SEL).



Po każdym naciśnięciu przycisku pojawiają się następujące ustawienia:

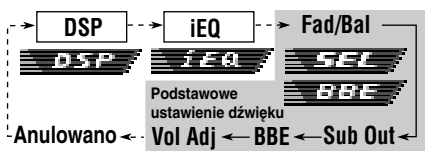

- Więcej o ustawieniach trybu DSP—patrz strony 32 do 34.
- Więcej o ustawieniach iEQ (tryb dźwięku)—patrz strony 35 i 36.

## 2 Ustaw poziom.

### Aby ustawić fader i balans—Fad, Bal:

Dokonaj tych ustawień jednocześnie.

- Jeżeli korzystasz z systemu dwugłośnikowego, ustaw poziom fadera na "00".

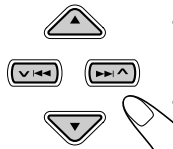

- Naciśnij ▲ (w górę) lub ▼ (w dół), aby ustawić fader.
- Naciśnij ►► ▲ lub ▼ ◄◄, aby ustawić balans.



### Aby ustawić poziom wyjścia na subwoofer—Sub Out:

Ta funkcja ma zastosowanie tylko w przypadku, gdy subwoofer jest podłączony.

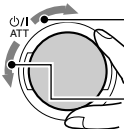

Zwiększenie poziomu.

Zmniejszenie poziomu.



Można także ustawić odpowiedni poziom filtra częstotliwości stosownie do podłączonego subwoofera.

- Naciśnij ►► ▲ lub ▼ ◄◄ aby wybrać ustawienie "Low", "Mid" lub "High".

Low: Częstotliwości wyższe od 50 Hz nie są wysyłane na subwoofer.

Mid: Częstotliwości wyższe od 80 Hz nie są wysyłane na subwoofer.

High: Częstotliwości wyższe od 115 Hz nie są wysyłane na subwoofer.

Wskazanie	Czynność:	Zakres
Fad	Regulacja balansu między głośnikami przednimi i tylnymi.	R06 (Tylko tył)   F06 (Tylko przód)
Bal	Regulacja balansu między głośnikami z prawej i lewej strony.	L06 (Tylko lewo)   R06 (Tylko prawo)
Sub Out	Regulacja poziomu wyjścia dźwięku na subwoofer i poziomu obciążenia częstotliwości.	00 (min.)   08 (max.) Low/Mid/High
BBE	Ustawienie naturalnego dźwięku.	BBE Off, BBE 1, BBE 2, BBE 3
Vol Adj	Regulacja i zapamiętanie poziomu sygnału dla każdego ze źródeł dźwięku.	-05 (min.)   +05 (max.)



### Ustawienie naturalnych dźwięków—BBE:

BBE Digital\* to nowa metoda cyfrowej obróbki dźwięku przywracająca doskonałość i czystość oryginalnego żywego dźwięku w nagraniach, nadawanych programach, itp. Gdy głośnik wytwarza dźwięk, wprowadza przesunięcie fazy zależne od częstotliwości, powodujące, że dźwięki o wysokich częstotliwościach później docierają do ucha, niż dźwięki o niskich częstotliwościach. BBE Digital dostosowuje relację fazy między częstotliwościami niskimi, średnimi i wysokimi poprzez dodanie progresywnie dłuższego opóźnienia czasowego do niskich i średnich częstotliwości, tak aby wszystkie częstotliwości docierały do uszu słuchacza w odpowiednim czasie.

Wybierz poziom efektu.

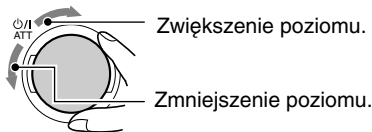

BBE Off ↔ BBE 1 ↔ BBE 2 ↔ BBE 3  
(Anulowano)

Im wyższa liczba, tym silniejszy efekt. Fabrycznie poziom efektu jest ustawiony na "BBE Off" (efekt BBE Digital jest wyłączony).

#### Uwaga:

W przypadku wybrania "V.CANCEL" w trybie DSP, poziom BBE nie może być zmieniany.

\* Wytworzono na licencji BBE Sound, Inc.

Licencja udzielona przez BBE Sound, Inc., nr USP4638258 oraz 4482866. BBE oraz symbol BBE są zastrzeżonymi znakami handlowymi BBE Sound, Inc.

### Aby ustawić poziom sygnału wejściowego dla każdego ze źródeł dźwięku—Vol Adj:

Ustawienie to jest wymagane dla każdego źródła za wyjątkiem fal ultrakrótkich (FM). Przed ustawieniem wybierz odpowiednie źródło, którego ustawienie ma dotyczyć. Po ustawieniu wprowadzona wartość jest zapamiętana, aby wyeliminować konieczność ustawiania głośności po każdej zmianie źródła sygnału.

Ustawienie dostosowujące poziom sygnału wejściowego do poziomu głośności stacji na falach ultrakrótkich (FM).

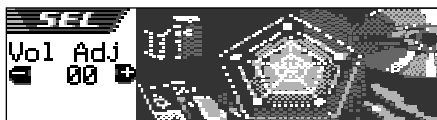
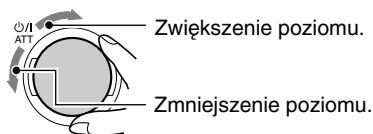

### Jeżeli na wyświetlaczu pojawi się wskaźnik INPUT OVER (INPUT OVER), a dźwięki będą zniekształcone

Poziom sygnału wejściowego z urządzenia zewnętrznego (LINE IN) jest ustawiony na wysoki (powyżej 1,5 Vrms).

W takiej sytuacji należy dostosować poziom sygnału wejściowego na urządzeniu zewnętrznym, aż zniknie wskaźnik INPUT OVER (INPUT OVER).



Wskaźnik INPUT OVER (INPUT OVER)

Za pomocą programu Image Converter zamieszczonego na dołączonej płycie CD-ROM, możesz edytować ulubione obrazy i wykorzystać je jako własny ekran powitalny, ekran pożegnalny lub ekran graficzny podczas odtwarzania muzyki.

Loved Ones



## Co to jest Image Converter

Image Converter to oryginalne oprogramowanie JVC służące do tworzenia własnych obrazów wyświetlanych na urządzeniach JVC Car Audio.

**Poniżej opisano podstawowe czynności konieczne do przygotowania płyty CD-R zawierającej nieruchome obrazy (zdjęcia) oraz animacje (filmy) za pomocą programu Image Converter**

W niniejszej instrukcji opisano tylko eksport plików (obrazów nieruchomych i animacji) do wbudowanej pamięci urządzenia—krok 5 poniżej.

- Pozostałe procesy (kroki 1 do 4 poniżej) są opisane w instrukcji do programu Image Converter (w plikach PDF w folderze "Manual" na dołączonej płycie CD-ROM).

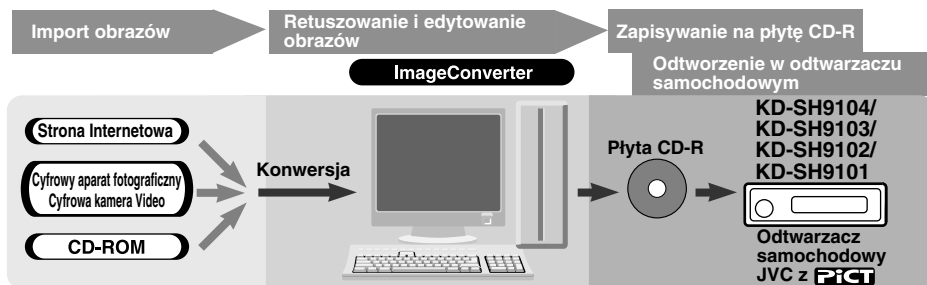

## 1 Instalacja / Uruchomienie programu

Instalujemy program Image Converter na swoim komputerze.

## 2 Import obrazów

Importujemy obrazy źródłowe z płyty CD-ROM programu Image Converter lub z innego sprzętu, takiego jak cyfrowy aparat fotograficzny lub cyfrowa kamera video.

## 3 Retusz i edycja obrazów

Retuszujemy obrazy, wyrównując lub ustawiając kolory, edytując efekty animacyjne i dodając teksty.

## 4 Zapis obrazów na płycie CD-R

Zapisujemy animacje lub nieruchome obrazy, które zostały utworzone za pomocą programu Image Converter, używając oprogramowania do zapisu na płycie CD-R.

Należy zapisać obrazy, które powstały, na płytę CD-R, aby móc je wykorzystać w odtwarzaczu samochodowym.

- Aby zapisać dane na płycie CD-R, należy także zapoznać się z instrukcją oprogramowania do zapisu na płycie CD-R.

## 5 Wykorzystanie powstałych animacji lub nieruchomych obrazów w odtwarzaczu samochodowym

Eksportujemy obrazy z płyty CD-R, na której zostały zapisane, do odtwarzacza samochodowego JVC.

# Pobieranie obrazów i animacji

Przed rozpoczęciem poniższych czynności przygotuj płytę CD-ROM zawierającą nieruchome obrazy (zdjęcia) oraz animacje (filmy).

- Dostarczana płyta z oprogramowaniem Image Converter zawiera przykładowe obrazy i animacje, które mogą być wykorzystane przy pierwszych próbach.

## WAŻNE:

- Nieruchome obrazy (zdjęcia) powinny mieć rozszerzenie <jml>, a animacje (filmy) – rozszerzenie <jma> w nazwie pliku.
- Plik może być pobrany tylko po wybraniu "CD" jako źródła sygnału; przy czym plik można usunąć po wybraniu dowolnego źródła.
- Przed pobraniem lub usuwaniem plików należy przestrzegać następujących zasad:
  - Nie pobieraj pliku podczas jazdy samochodem.
  - Nie wyłączaj stacyjki samochodu kluczykiem podczas pobierania lub usuwania pliku.\*
  - Nie zdejmuj panelu sterowania podczas pobierania lub usuwania pliku.\*
- \* Jeżeli to zrobisz, pobranie lub usunięcie pliku nie zostanie właściwie przeprowadzone. W tym przypadku należy wykonać całą procedurę ponownie.
- Jeżeli animacja dla "PowerOn," "PowerOff," lub "Movie," pobranie nowej animacji usuwa wcześniej zachowaną.
- Pobieranie animacji jest długim procesem.
  - Ok. 6 – 7 sekund dla obrazów nieruchomych (jedna klatka).
  - Ok. 3 – 4 minut dla animacji wielkości 30 klatek
  - Ok. 10 minut dla animacji wielkości 90 klatek.
- Kiedy stacja (lub dowolna usługa przeznaczona dla tunera DAB) jest ustawiana za pomocą funkcji Odbioru w trybie Oczekiwania, takich jak TA, PTY lub Announcement (Komunikat), pobieranie lub usuwanie plików jest niemożliwe. W odwrotnym przypadku—jeżeli jest właśnie pobierany lub usuwany plik, funkcja Odbioru w trybie Oczekiwania nie będzie działać i stacja (lub usługi) nie zostanie ustawiona. Funkcja będzie działać dopiero po całkowitym pobraniu lub usunięciu pliku.

## 1 Otwórz panel sterowania.

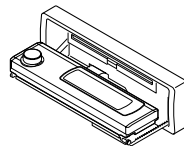

## 2 Włóż płytę CD-ROM z plikami (obrazami i animacjami) do szczeliny wejściowej.

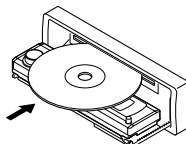

Urządzenie wciągnie płytę, panel sterowania powróci do poprzedniej pozycji (patrz strona 52).

- Jeżeli płyta zawiera pliki dźwiękowe, takie jak ścieżki MP3, odtwarzanie rozpoczyna się automatycznie.

## 3 Po wykryciu płyty przez urządzenie naciśnij MODE (M).

MODE



Na wyświetlaczu pojawi się napis "Mode", a przyciski numeryczne oraz przyciski ▲ (w górę)/ ▼ (w dół) zaczną migać.

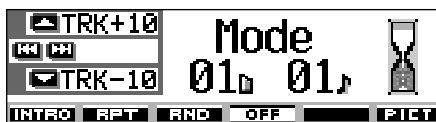

## 4 Naciśnij przycisk numeryczny 6, aby wywołać ekran wyboru pliku do pobrania.

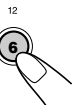

## 5 Wybierz (podświetl) jedną z wyświetlonych pozycji, dla których chcesz pobrać plik.

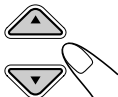

- **PowerOn** : Ekran powitalny  
Wybierz, aby pobrać animację, która będzie pokazywana po włączeniu urządzenia. (Możliwe jest przechowywanie jednej animacji zawierającej maksymalnie 30 klatek.)
- **PowerOff** : Ekran pożegnalny  
Wybierz, aby pobrać animację, która będzie pokazywana przed wyłączeniem urządzenia. (Możliwe jest przechowywanie jednej animacji zawierającej maksymalnie 30 klatek.)
- **Picture** : Ekran graficzny\*  
Wybierz, aby pobrać nieruchomy obraz, który będzie pokazywany podczas odtwarzania. (Możliwe jest przechowywanie 90 nieruchomych obrazów—każdy składający się z 1 klatki.)
- **Movie** : Ekran graficzny\*  
Wybierz, aby pobrać animację, która będzie pokazywana podczas odtwarzania. (Możliwe jest przechowywanie jednej animacji zawierającej maksymalnie 90 klatek.)

\* Ekran graficzny pojawi się po ok. 20 sekundach od ostatniej czynności.

Jeżeli chcesz anulować czynność, naciśnij przycisk numeryczny 5, aby opuścić ekran wyboru pliku do pobrania.

### Uwagi:

- Na tej liście widoczne są foldery zawierające pliki docelowe—pliki <jml> dla kategorii "Picture" oraz pliki <jma> dla innych kategorii.
- Wyświetlacz pokazuje jednocześnie tylko sześć nazw. Pozostałe nazwy na liście można wyświetlać naciskając ▲ (w górę) lub ▼ (w dół).
- Brak plików <jml> i <jma> na włożonym dysku jest sygnalizowany dźwiękiem i nie można przejść do następnego etapu.

Jeżeli chcesz anulować czynność, naciśnij DISP (D).

## 7 Wybierz (podświetl) folder, w którym znajduje się żądany plik.

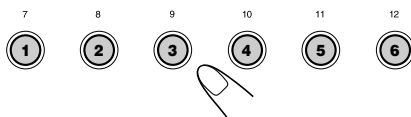

## 8 Pokaż listę nazw plików w wybranym folderze.

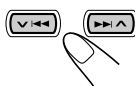

Po każdym naciśnięciu przycisku listy na wyświetlaczu zmieniają się w następujący sposób:

Lista nazw folderów ↔ Lista nazw plików

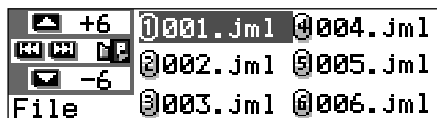

Przykład: Przy wybraniu "Picture" w kroku 5.

### Uwaga:

Wyświetlacz pokazuje jednocześnie tylko sześć nazw. Pozostałe nazwy na liście można wyświetlać, naciskając ▲ (w górę) lub ▼ (w dół).

## 6 Pokaż listę nazw plików w folderze na płycie CD-R.



Przez chwilę pojawia się napis "File Check...", następnie wyświetlana jest lista folderów.

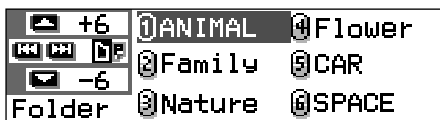

Na wyświetlaczu podświetlony jest aktualnie wybrany folder.

CIĄG DALSZY NA NASTĘPNEJ STRONIE

## 9 Wybierz plik do pobrania.

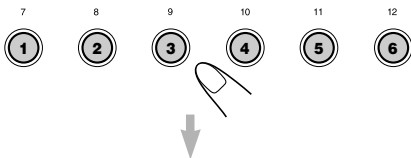

Pojawia się nazwa pliku oraz prośba o potwierdzenie pobrania "Download OK?"

## 10 Jeżeli wszystko jest w porządku, naciśnij przycisk numeryczny 1, aby rozpocząć pobieranie.



Pobieranie rozpoczyna się, a na wyświetlaczu pojawia się napis "Downloading...". Po zakończeniu pojawia się ponownie lista nazw plików.

Jeżeli trzeba coś zmienić, naciśnij przycisk numeryczny 5, aby wrócić do ekranu wyboru pliku do pobrania. Powtarzaj czynności od kroku 8.

## 11 Powtarzaj kroki 8 – 10 w przypadku pobierania plików dla kategorii "Picture", gdy chcesz przechowywać więcej obrazów.

## 12 Zakończ procedurę pobierania.



Aby pobrać plik dla innej kategorii wyświetlonej na ekranie wyboru pliku do pobrania, powtarzaj czynności od kroku 3.

### Uwagi:

- W przypadku próby zachowania 91. obrazu ekranu wyświetlacza pojawia się komunikat "Picture Full" (pełna pamięć obrazów) i pobranie jest niemożliwe. W takiej sytuacji usuń niechciane pliki przed pobieraniem nowych.
- Jeżeli całkowita liczba klatek w pobranej animacji przekracza poniższą liczbę, wszelkie klatki powyżej tej liczby są pomijane.
  - Dla ekranu powitalnego i pożegnalnego: 30
  - Dla ekranu filmu: 90

## Usuwanie niechcianych plików

- Gdy na wyświetlaczu pojawia się napis "BACK" nad przyciskiem numerycznym 5, naciśnięcie przycisku numerycznego 5 powoduje przejście z powrotem do poprzedniego ekranu.

### Aby usunąć wszystkie przechowywane pliki jednocześnie

- 1 Naciśnij MODE (M) w trakcie odtwarzania z dowolnego źródła. Na wyświetlaczu pojawi się napis "Mode", a przyciski numeryczne oraz przyciski ▲ (w górę)/ ▼ (w dół) zaczną migać.



- 2 Naciśnij przycisk numeryczny 6, aby wywołać ekran wyboru pliku do pobrania.



- 3 Naciśnij ▲ (w górę) lub ▼ (w dół), aby wybrać (podświetlić) wszystkie elementy.



- 4 Naciśnij przycisk numeryczny 4. Pojawi się prośba o potwierdzenie: "All File Delete OK?" (usunąć wszystkie pliki?)

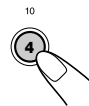

- 5 Naciśnij ponownie przycisk numeryczny 4. Podczas wymazywania plików pojawia się napis "Now Deleting..." (usuwanie). Po zakończeniu ponownie pojawia się ekran wyboru pliku do pobrania.

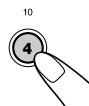

- 6 Naciśnij przycisk numeryczny 5, aby powrócić do ekranu wyboru źródła dźwięku.



## Aby usunąć pliki przechowywane dla kategorii "PowerOn", "PowerOff", "Picture (jednocześnie wszystkie przechowywane obrazy)" oraz "Movie"

1 Naciśnij MODE (M) w trakcie odtwarzania z dowolnego źródła. Na wyświetlaczu pojawi się napis "Mode", a przyciski numeryczne oraz przyciski ▲ (w górę)/ ▼ (w dół) zaczną migać.



2 Naciśnij przycisk numeryczny 6, aby wywołać ekran wyboru pliku do pobrania.



3 Naciśnij ▲ (w górę) lub ▼ (w dół), aby wybrać (podświetlić) jeden z elementów.



Przykład: Przy wyborze "Picture"



Pojawia się, gdy wybrana jest kategoria "Picture" (podświetlona)

4 Aby usunąć plik przechowywany dla kategorii "PowerOn", "PowerOff" oraz "Movie", naciśnij przycisk numeryczny 3. Pojawia się nazwa pliku poprzednio przechowywanej animacji oraz prośba o potwierdzenie "Delete OK?" (Usunąć?)



**Aby jednocześnie usunąć wszystkie pliki przechowywane dla kategorii "Picture",** naciśnij przycisk numeryczny 4.

Pojawia się prośba o potwierdzenie "All Picture Delete OK?" (Usunąć wszystkie obrazy?)



5 Aby usunąć plik przechowywany dla kategorii "PowerOn", "PowerOff" oraz "Movie", naciśnij ponownie przycisk numeryczny 3.



**Aby jednocześnie usunąć wszystkie pliki przechowywane dla kategorii "Picture",** naciśnij ponownie przycisk numeryczny 4.



Podczas usuwania plików pojawia się napis "Now Deleting..." (usuwanie). Po zakończeniu ponownie pojawia się ekran wyboru pliku do pobrania.

6 Naciśnij przycisk numeryczny 5, aby powrócić do ekranu wyboru źródła dźwięku.



## Aby usunąć pliki przechowywane dla kategorii "Picture" (po kolei)

1 Naciśnij MODE (M) w trakcie odtwarzania z dowolnego źródła. Na wyświetlaczu pojawi się napis "Mode", a przyciski numeryczne oraz przyciski ▲ (w górę)/ ▼ (w dół) zaczną migać.



2 Naciśnij przycisk numeryczny 6, aby wywołać ekran wyboru pliku do pobrania.



3 Naciśnij ▲ (w górę) lub ▼ (w dół), aby wybrać (podświetlić) "Picture".



4 Naciśnij przycisk numeryczny 3. Pojawia się lista nazw przechowywanych plików.

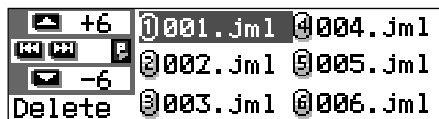

### Uwaga:

Wyświetlacz pokazuje jednocześnie tylko sześć nazw. Pozostałe nazwy na liście można wyświetlać naciskając ▲ (w górę) lub ▼ (w dół).

5 Naciśnij przyciski numeryczne dla pliku, który chcesz usunąć.

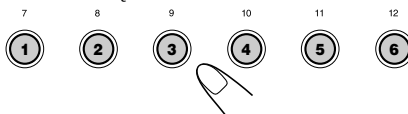

Pojawi się nazwa wybranego pliku oraz prośba o potwierdzenie "Delete OK?" (Usunąć?)

6 Naciśnij przycisk numeryczny 3, aby rozpocząć usuwanie. Podczas usuwania plików pojawia się napis "Now Deleting..." (usuwanie). Po zakończeniu ponownie pojawia się ekran z listą nazw przechowywanych plików.



7 Aby usunąć więcej plików, powtarzaj kroki 5 i 6.

8 Naciśnij DISP (D), aby powrócić do ekranu wyboru źródła dźwięku.



## Aktywowanie pobranych obrazów i animacji

### Aby aktywować animacje przechowywane dla ekranu powitalnego i pożegnalnego

Po włączeniu urządzenia oraz przed jego wyłączeniem na wyświetlaczu pojawiają się animacje. Jest to ekran powitalny i pożegnalny. Możesz zastąpić te animacje własnymi.

- Ekran początkowy i końcowy nie będzie pokazywany, jeżeli wybrane zostały ustawienia trybu "KeyIn CFM": "Short" (Krótki) lub "Off" (Wyłączony) (patrz strona 48).
- Jeżeli dla kategorii "PowerOn" i "PowerOff" nie są przechowywane animacje, pozycje "Opening" oraz "Ending" nie będą wybrane jako elementy PSM.

**1** Naciśnij i przytrzymaj SEL (wybór) przez ponad 2 sekundy, aby na wyświetlaczu pojawiła się jedna z pozycji PSM. (PSM: patrz strony 47 i 48).



**2** Naciśnij przycisk numeryczny 1, aby wybrać kategorię "MOVIE"—w ustawieniach PSM.

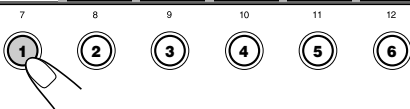

Na wyświetlaczu pojawi się ekran ustawień "Graphics".

**3** Wybierz "Opening" lub "Ending".

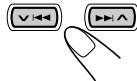

Przykład: Przy wyborze "Opening"

**4** Wybierz "User".

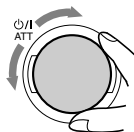

- Default: Stosowana jest animacja fabryczna.
- User: Stosowana jest własna animacja.

**5** Zakończ ustawienia.



### Aby aktywować ekran graficzny przy użyciu obrazu lub filmu

Za pomocą tego ustawienia można zmienić wyświetlane ekrany graficzne. Ekran graficzny pojawia się po ok. 20 sekundach od ostatniej czynności.

- Jeżeli dla kategorii "Picture" nie jest przechowywany żaden obraz, bądź dla kategorii "Movie" nie są przechowywane animacje, pozycja "UserPict." nie będzie wybrana jako element PSM.

**1** Naciśnij i przytrzymaj SEL (wybór) przez ponad 2 sekundy, aby na wyświetlaczu pojawiła się jedna z pozycji PSM. (PSM: patrz strony 47 i 48).



**2** Naciśnij przycisk numeryczny 1, aby wybrać kategorię “MOVIE”—w ustawieniach PSM.



Na wyświetlaczu pojawi się ekran ustawień “Graphics”.

**3** Wybierz “UserMovie”, “UserSlide” lub “UserPict.”.

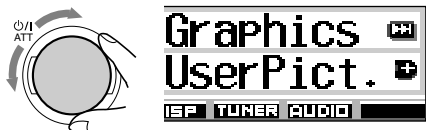

Przykład: Przy wybraniu “UserPict.”

- UserMovie: Edytowana animacja przechowywana dla kategorii “Movie” jest aktywowana jako ekran graficzny.
- UserSlide: Edytowane nieruchome obrazy przechowywane dla kategorii “Picture” są aktywowane i pokazywane po kolei na ekranie graficznym.
- UserPict.: Jeden z edytowanych nieruchomych obrazów przechowywanych dla kategorii “Picture” jest aktywowany jako ekran graficzny. Wybierz jeden z przechowywanych obrazów (patrz następna kolumna).

**4** Zakończ ustawienia.



Aby anulować wszystkie ekrany graficzne, wybierz “Off” w kroku 3.

**Uwaga:**

Dla ustawienia “Graphics” można także wybrać tryby “All Demo”, “Int Demo” oraz “ImageLink”.

— Informacje o trybach “All Demo” i “Int Demo” są zamieszczone na stronach 8 i 48.

— Informacje o trybie “ImageLink” są zamieszczone na stronach 24 i 48.

**Aby wybrać nieruchomy obraz jako ekran graficzny—User Picture**

W następujących przypadkach nie można wybrać “UserPict.” jako elementu PSM:

- W kategorii “Picture” nie są przechowywane obrazy lub
- Element “UserPict.” nie jest wybrany do ustawienia “Graphics” (patrz lewa kolumna).

**1** Naciśnij i przytrzymaj SEL (wybór) przez ponad 2 sekundy, aby na wyświetlaczu pojawił się jeden z pozycji PSM. (PSM: patrz strony 47 i 48).



**2** Naciśnij przycisk numeryczny 1, aby wybrać kategorię “MOVIE”—w ustawieniach PSM.



Na wyświetlaczu pojawi się ekran ustawień “Graphics”.

**3** Wybierz “UserPict.”.



Pojawi się także nazwa pliku wybranego obrazu.

**4** Wybierz żądany plik.



**5** Zakończ ustawienia.





# INNE GŁÓWNE FUNKCJE

## Zmiana ustawień ogólnych (PSM)

Istnieje możliwość zmiany elementów zamieszczonych w tabeli na następnej stronie za pomocą trybu preferowanych ustawień PSM (Preferred Setting Mode).

- Elementy PSM są pogrupowane w pięć kategorii—MOVIE, CLOCK, DISP (wyświetlanie), TUNER oraz AUDIO.

### Czynności podstawowe

Przykład: Aby zmienić "Contrast"

- 1** Naciśnij i przytrzymaj SEL (wybór) przez ponad 2 sekundy, aby na wyświetlaczu pojawił się jeden z pozycji PSM. (Patrz strony 47 i 48).



Przyciski numeryczne,  $\nabla$   $\llcorner$   $\llcorner$  /  $\lrcorner$   $\lrcorner$   $\blacktriangle$  oraz pokrętko kontrolne zaczynają migać, sygnalizując, że mogą być wykorzystane w następujących krokach.



Przykład: Po uprzednim wybraniu "Graphics"

- 2** Naciśnij przycisk numeryczny (w tym przykładzie 3), aby wybrać jedną z kategorii PSM.

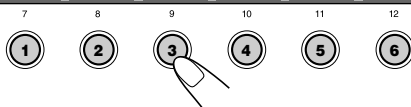

Na wyświetlaczu pojawi się pierwszy element w wybranej kategorii.

- 3** Wybierz pozycji PSM, który chcesz ustawić.

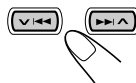

- Kolejne naciśnięcia  $\blacktriangleright$   $\blacktriangleright$   $\blacktriangle$  lub  $\blacktriangledown$   $\blacktriangledown$   $\blacktriangleleft$  pozwalają na przejście do innych kategorii.

- 4** Dokonaj ustawienia wybranej pozycji PSM.

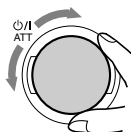

- 5** Powtarzaj kroki 2 do 4, aby w razie potrzeby ustawić pozostałe pozycje PSM.

- 6** Zakończ ustawienia.





## Pozycje PSM

Wskazania		Dostępne wartości		Ustawienia początkowe	Strona		
MOVIE	<b>Graphics</b>	Pokaz filmu	Patrz strona 48.		Int Demo	48	
	<b>KeyIn CFM</b>	Potwierdzenie wprowadzenia klucza	Long ↕	↔ Off	Short ↕	Long	48
	<b>Opening<sup>*1</sup></b>	Animacja powitalna	Default	User	Default	44	
	<b>Ending<sup>*1</sup></b>	Animacja pożegnalna	Default	User	Default	44	
	<b>UserPict.<sup>*2</sup></b>	Obraz użytkownika	Od plików przechowywanych		Przechowywany jako pierwszy	45	
CLOCK	<b>Clock Hr</b>	Ustawienie godziny	0 – 23 (1 – 12)		0 (0:00)	8	
	<b>Clock Min</b>	Ustawienie minuty	00 – 59		00 (0:00)	8	
	<b>24H/12H</b>	Tryb 24 godz. lub 12 godz.	12Hours	24Hours	12Hours	8,9	
	<b>Auto Adj</b>	Automatyczne ustawienie zegara	Off	On	On	20	
DISP (wyświetlanie)	<b>Scroll</b>	Tryb przewijania	Once ↕	↔ Off	Auto ↕	Once	48
	<b>Dimmer</b>	Tryb przyciemniony	↔ Time Set	↔ ↔	Off On	Auto	50
	<b>From– To<sup>*3</sup></b>	Ustawienie czasu przyciemnienia	Dowolna pora – Dowolna pora		18 – 7	50	
	<b>Contrast</b>	Kontrast	1 – 10		5	48	
	<b>LCD Type</b>	Rodzaj wyświetlacza	Auto ↕	↔ Negative	Positive ↕	Auto	49
	<b>Font Type</b>	Rodzaj czcionki	1	2	1	49	
	<b>Tag</b>	Wyświetlanie znacznika Tag	Off	On	On	49	
	<b>Theme</b>	Schemat – miernik poziomu	↔ Meter 3	↔ ↔	Meter 1 Meter 2	Standard	9
TUNER	<b>PTY Stnby</b>	Oczekiwanie PTY	Patrz strona 21.		News	17	
	<b>AF-Regn'l</b>	Częstotliwość alternatywna/ Odbiór z regionalizacją	AF ↕	↔ Off <sup>*4</sup>	AF Reg ↕	AF	16
	<b>TA Volume</b>	Głośność ogłoszeń drogowych (TA)	Volume 0 — Volume 50		Volume 20	20	
	<b>P-Search</b>	Wyszukiwanie programów	Off	On	Off	20	

\*1 Wyświetlane po zapamiętaniu pobranego pliku w pamięci.

\*2 Wyświetlane po zapamiętaniu pobranego pliku w pamięci i przy wybraniu "UserPict." dla "Graphics".

\*3 Wyświetlane tylko, gdy ustawienie "Dimmer" ma wartość "Time Set".

\*4 Wyświetlane tylko, gdy ustawienie "DAB AF" jest wyłączone ("Off").



Wskazania		Dostępne wartości		Ustawienia początkowe	Strona	
TUNER	<b>IF Filter</b>	Filtr częstotliwości pośrednich	Wide	Auto	Auto	49
	<b>DAB AF*5</b>	Wyszukiwanie częstotliwości alternatywnych	Off	On	On	69
AUDIO	<b>Announce*5</b>	Oczekiwanie na ogłoszenia	Patrz strona 68.		Travel	66
	<b>Beep</b>	Dźwięk przycisków	Off	On	On	49
	<b>Line In*6</b>	Przełącznik wejścia liniowego	Off	On	On	49
	<b>Telephone</b>	Wyciszenie telefonu	Off	↔ Muting1 ↕ Muting2 ↕	Off	49
	<b>PowerAmp</b>	Przełącznik wzmacniacza	Off	On	On	49

\*5 Wyświetlane tylko, gdy podłączony jest tuner DAB.

\*6 Nie jest wyświetlane, gdy bieżącym źródłem sygnału jest "LINE IN".

## Aby wyświetlić grafikę na wyświetlaczu —Graphics

Istnieje możliwość zmiany grafiki na wyświetlaczu. Grafika ta pojawia się po ok. 20 sekundach od ostatniej wykonanej czynności. (za wyjątkiem "ImageLink").

- All Demo: Pojawia się grafika demonstracyjna (animacja) (patrz strona 8).
- Int Demo: Pojawia się na przemian grafika demonstracyjna (animacja) oraz wskazanie źródła sygnału (patrz strona 8).
- UserMovie: Pojawia się animacja użytkownika (patrz strony 44 i 45).
- UserSlide: W kolejności pojawiają się nieruchome obrazy użytkownika (patrz strony 44 i 45).
- UserPict.: Pojawia się jeden z nieruchomych obrazów użytkownika (patrz strony 44 i 45).
- ImageLink: Podczas odtwarzania ścieżek MP3/WMA pojawia się nieruchomy obraz (patrz strona 24).
- Off: Anulowanie wszystkich trybów wyświetlacza graficznego.

### Uwaga:

Kategorie "UserMovie," "UserSlide" oraz "UserPict." można wybrać po pobraniu odpowiednich plików do pamięci. (Patrz strona 40).

## Wybieranie trybu animacji wyboru źródła—KeyIn CFM

Przy zmianie źródła sygnału wyświetlana jest animacja. Sposób jej wyświetlania można dostosować do indywidualnych upodobań.

- Long: Wyświetlanie długiej animacji.
- Short: Wyświetlanie krótkiej animacji.
- Off: Anulowanie funkcji wyświetlania animacji wyboru źródła.

## Aby wybrać tryb przewijania—Scroll

Jeżeli informacja o płycie prezentowana na środku wyświetlacza nie mieści się, jest przewijana.

- Once: Przewijanie jednokrotne.
- Auto: Przewijanie ciągłe (w 5-sekundowych odstępach czasu).
- Off: Anulowanie trybu przewijania.

### Uwaga:

Nawet przy wyłączonym trybie przewijania (ustawienie "Off"), informacja na wyświetlaczu jest przewijana po naciśnięciu DISP (D) przez ponad 1 sekundę.

## Regulacja kontrastu wyświetlacza —Contrast

Kontrast wyświetlacza można regulować w zakresie od 1 do 10.

Należy wybrać ustawienie zapewniające najlepszą czytelność wskazań wyświetlacza.



## Wybieranie metody podświetlenia —LCD Type

Sposób podświetlenia wskazań wyświetlacza można dostosować do indywidualnych upodobań.

- **Auto:** Tryb zwykły należy wybrać w ciągu dnia (w zależności od ustawienia pozycji “Dimmer”), natomiast drugi z dostępnych trybów powinien być wybierany nocą (w zależności od ustawienia pozycji “Dimmer”).
- **Positive:** Zwykła (normalna) metoda podświetlenia.
- **Negative:** Metoda podświetlenia zoptymalizowana dla oświetlenia nocnego.

## Wybieranie czcionki—Font Type

Istnieje możliwość zmiany czcionki używanej do wyświetlania informacji. Dostępne są dwa rodzaje czcionek: “1” i “2”.

## Aby włączyć lub wyłączyć wyświetlanie znacznika—Tag

Ścieżka MP3 lub WMA może zawierać informację nazywaną znacznikiem “Tag”, w którym zapisywane są nazwa albumu, wykonawca, tytuły ścieżek itp.

- **On:** Włącza wyświetlanie znacznika Tag przy odtwarzaniu ścieżek MP3 lub WMA.
  - Jeżeli dla ścieżki nie ma znaczników, pojawiają się nazwa folderu i nazwa ścieżki.
- **Off:** Wytłacza wyświetlanie znacznika Tag przy odtwarzaniu ścieżek MP3 lub WMA. (Pojawiają się tylko nazwa folderu i nazwa ścieżki).

### Uwagi:

- *W przypadku zmiany ustawienia z wyłączonego (“Off”) na włączony (“On”) podczas odtwarzania ścieżki, wyświetlanie znaczników będzie aktywowane od początku następnego ścieżki.*
- *Dotyczy tylko ścieżek MP3: Istnieją dwa standardy znaczników—ID3v1 (ID3 Tag wersja 1) oraz ID3v2 (ID3 Tag wersja 2). Gdy zapisywane są ID3v1 oraz ID3v2, pojawia się ID3v2.*

## Zmiana selektywności tunera FM —IF Filter

W niektórych rejonach stacje o zbliżonych częstotliwościach mogą się wzajemnie zakłócać, co powoduje pogorszenie jakości odbieranego sygnału.

- **Auto:** Po wykryciu interferencji automatycznie zwiększana jest selektywność tunera, dzięki czemu zakłócenia są tłumione. (Nie słychać wówczas efektów stereofonicznych).
- **Wide:** Sygnał odbierany z zakłóceniami, lecz w postaci stereofonicznej.

## Włączanie/wyłączanie dźwiękowej sygnalizacji naciśnięcia przycisku—Beep

Funkcję dźwiękowej sygnalizacji naciśnięcia przycisku można wyłączyć.

- **On:** Dźwiękowa sygnalizacja naciśnięcia przycisku włączona.
- **Off:** Dźwiękowa sygnalizacja naciśnięcia przycisku wyłączona.

## Wybór wyciszania podczas rozmowy telefonicznej—Telephone

Tryb ten wykorzystywany jest po podłączeniu telefonu komórkowego. W zależności od posiadanego aparatu wybierz opcję “Muting1” lub “Muting2”, aby wyciszyć dźwięk z odtwarzacza.

- **Muting1:** Wybierz tę opcję, jeśli prawidłowo wycisza ona dźwięk podczas rozmowy telefonicznej.
- **Muting2:** Wybierz tę opcję, jeśli prawidłowo wycisza ona dźwięk podczas rozmowy telefonicznej.
- **Off:** Wytłacza wyciszanie podczas rozmowy telefonicznej.

## Aby włączyć/wyłączyć przełącznik wejścia liniowego —Line In

Istnieje możliwość wyłączenia wejścia liniowego, gdy do gniazda LINE IN nie jest podłączone żadne urządzenie zewnętrzne.

- **On:** Możliwe wybranie “LINE IN” jako źródła sygnału.
- **Off:** Niemożliwe wybranie “LINE IN” jako źródła sygnału.

## Aby włączyć/wyłączyć przełącznik wzmacniacza—PowerAmp

Istnieje możliwość wyłączenia wbudowanego wzmacniacza i wysłania sygnałów audio tylko do zewnętrznego wzmacniacza (wzmacniaczy), aby uzyskać czystszy dźwięk i zapobiec nagrzewaniu się wnętrza urządzenia.

- **On:** Zewnętrzny wzmacniacz (wzmacniacze) nie jest wykorzystywany.
- **Off:** Wewnętrzny wzmacniacz (wzmacniacze) jest wykorzystywany.



## Wybieranie trybu przyciemniania wyświetlacza

Istnieje możliwość automatycznego ograniczenia jasności wyświetlacza nocą. Jasność wyświetlacza można także zmieniać w oparciu o ustawienia programatora zegarowego. Domyślnie włączona jest funkcja automatycznego przyciemniania wyświetlacza.

### Uwaga:

W niektórych samochodach, zwłaszcza tych wyposażonych w pokrętkę zmiany jasności podświetlenia, funkcja może działać nieprawidłowo. W takim przypadku należy wybrać ustawienie inne niż "Auto".

- 1 Naciśnij i przytrzymaj SEL (wybór) przez ponad 2 sekundy, aby na wyświetlaczu pojawiła się jedna z pozycji PSM. (PSM: patrz strony 47 i 48).



- 2 Naciśnij przycisk numeryczny 3, aby wybrać kategorię "DISP"—w ustawieniach PSM.

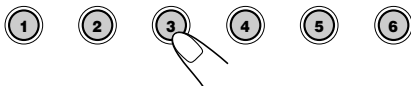

- 3 Za pomocą przycisku >>> ^ lub <<< v wybierz pozycję "Dimmer".



- 4 Wybierz żądany tryb przyciemniania wyświetlacza.

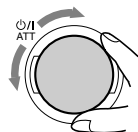

- Auto: Funkcja automatycznego przyciemniania wyświetlacza aktywna. Włączenie świateł samochodu powoduje automatyczne zmniejszenie jasności wyświetlacza.
- Off: Funkcja automatycznego przyciemniania wyświetlacza anulowana.
- On: Wyświetlacz zawsze przyciemniony.
- Time Set: Umożliwia ustawienie czasu uaktywnienia funkcji przyciemniania wyświetlacza.

### Uwaga:

Wybranie trybu "Auto" lub "Time Set" może spowodować zmianę metody podświetlenia na "Negative" lub "Positive", jeśli dla pozycji "LCD Type" wybrano ustawienie "Auto".

- W przypadku wybrania trybu "Time Set" wykonaj poniższe czynności w celu nastawienia programatora zegarowego.
- W przypadku wybrania trybu innego niż "Time Set" przejdź do punktu 7 w celu zakończenia dokonywania ustawień.

- 5 Wybierz opcję "From- To" umożliwiającą nastawienie programatora zegarowego.

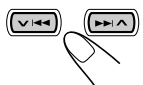

- 6 Nastaw programator zegarowy.

- 1 Za pomocą pokrętki wybierz czas uaktywnienia funkcji przyciemniania wyświetlacza.
- 2 Naciśnij przycisk >>> ^.
- 3 Za pomocą pokrętki wybierz czas wyłączenia funkcji przyciemniania wyświetlacza.

- 7 Zakończ ustawienia.





## Nadawanie nazw źródłom sygnału i płytom

Radioodtworacz pozwala nadawać nazwy płytom CD (zarówno odtwarzanym przez niego, jak i zewnętrzny zmieniacz CD) oraz urządzeniom zewnętrznym.

Nazwa zostanie wyświetlona po wybraniu danego urządzenia jako źródła sygnału.

Źródło	Maksymalna liczba znaków
Płyty CD*	Do 32 znaków (maks. 40 pływ)
Urządzenie zewnętrzne	Do 8 znaków

\* Nie jest możliwe przypisanie nazwy dla płyt CD Text, MP3 i WMA.

### 1 Wybierz źródło, któremu chcesz nadać nazwę.



Wybranie źródła spowoduje automatyczne włączenie zasilania.

### 2 Naciśnij przycisk DISP (D), a następnie, nie zwalniając go, naciśnij i przytrzymaj przez ponad 2 sekundy przycisk SEL (wybór).

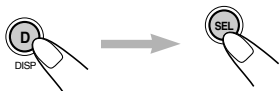

Przykład: W przypadku wybrania odtwarzacza CD

### 3 Gdy na wyświetlaczu miga pierwsza pozycja, wybierz żądany zestaw znaków.



Każde naciśnięcie przycisku powoduje zmianę zestawu znaków według następującego schematu:

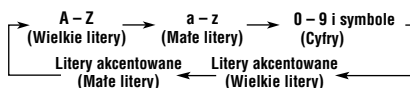

### 4 Wybierz żądany znak.

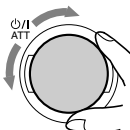

- Aby uzyskać informacje o dostępnych znakach, patrz str. 71.

### 5 Przesuń kursor na następną (lub poprzednią) pozycję.



### 6 Powtórz czynności opisane w punktach od 3 do 5, aby wprowadzić całą nazwę.

### 7 Zakończ procedurę, gdy na wyświetlaczu miga ostatnio wybrany znak.



### Kasowanie wprowadzonych znaków

Postępując w sposób opisany powyżej, zastąp wprowadzone znaki spacjami.

#### Uwagi:

- Jeżeli spróbujemy nadać nazwę 41-emu dyskowi, na wyświetlaczu pojawi się komunikat "Name Full" (Nazwy Pełne)—niemożliwe będzie wejście w tryb wprowadzania tekstu. Przez przyznaniem nowej nazwy należy wówczas usunąć już przyznane.
- Jeżeli do radioodtworacza podłączono zmieniacz CD, można nadawać nazwy płytom CD umieszczonym w jego magazynku. Nazwy te będą wyświetlane także w przypadku umieszczenia danej płyty w radioodtworaczu.



# Zmiana kąta nachylenia panelu sterowania

Istnieje możliwość ustawienia kąta nachylenia panelu sterowania w czterech pozycjach.

## 1 Naciśnij i przytrzymaj ▲ (⇄), aby wywołać ekran ustawienia kąta.



Przyciski ▲ (w górę) i ▼ (w dół) zaczynają migać, sygnalizując, że mogą być wykorzystane w następnych krokach.



## 2 Ustaw kąt na żadaną pozycję.

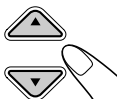

Kąt nachylenia panelu sterowania zmienia się w następujący sposób:

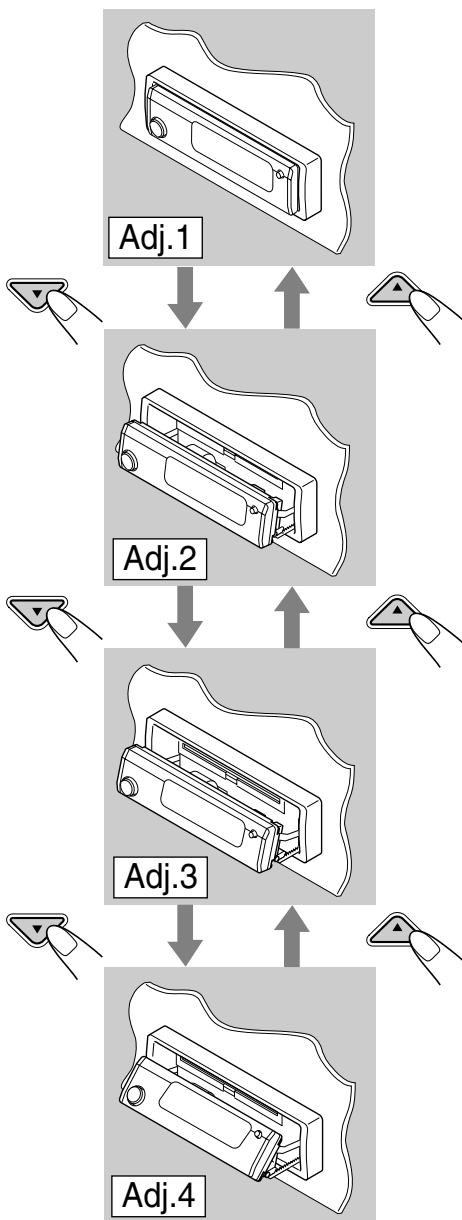

### OSTRZEŻENIE:

NIGDY nie wkładaj palców między panel sterowania a urządzenie, gdyż grozi to zablokowaniem ręki lub skaleczeniem.

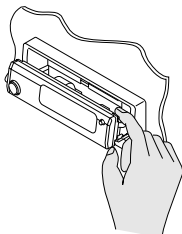

### Przy użyciu pilota zdalnego sterowania

Zmiana kąta może być dokonana przez naciśnięcie ANGLE ▲ lub ANGLE ▼.



## Zdejmowanie przedniego panelu

Wysiadając z samochodu można zdjąć przedni panel.

Podczas zdejmowania i zakładania panelu należy zachować ostrożność, aby nie uszkodzić styków panelu i odtwarzacza.

### Zdejmowanie przedniego panelu

Przed zdjęciem przedniego panelu należy wyciągnąć zasilanie.

#### 1 Odblokuj przedni panel.

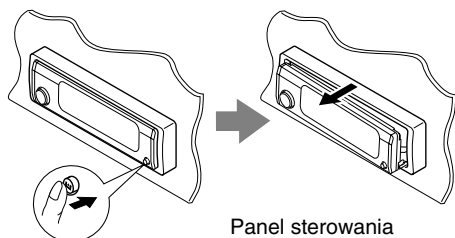

Panel sterowania wysuwa się w kierunku użytkownika.

#### 2 Przesuń panel sterowania w prawo, a następnie wyciągnij go z urządzenia.

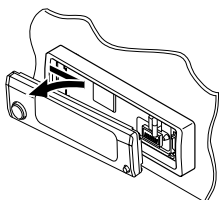

#### 3 Umieść zdjęty przedni panel w dostarczonym futerale.

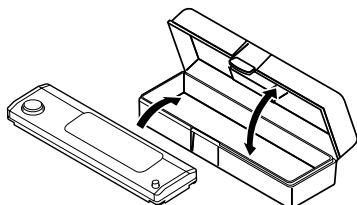

## Zakładanie przedniego panelu

#### 1 Wsuń lewą część panelu radioodtwarzacza w wyżłobienie obudowy.

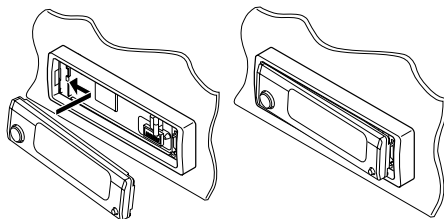

#### 2 Dociśnij prawą część panelu do obudowy.

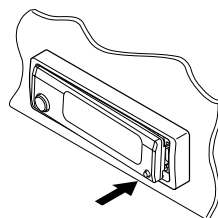

#### **Czyszczenie styków:**

Częste odłączanie przedniego panelu powoduje zanieczyszczenie styków.

Aby zmniejszyć skutki zanieczyszczenia, regularnie czyść styki wacikiem lub ściereczką zwilżoną alkoholem uważając, by ich nie uszkodzić.

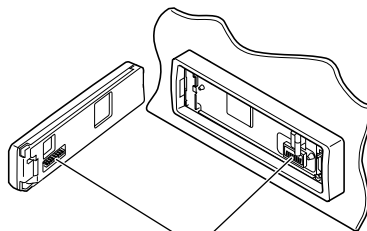

Styki

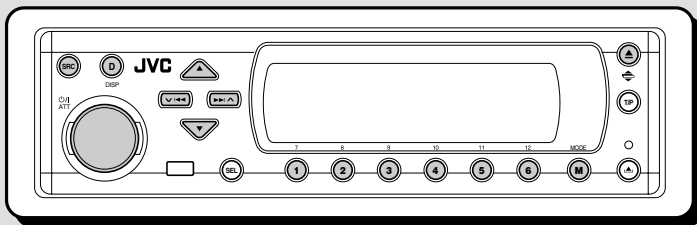

Zalecane jest korzystanie ze zmieniacza CD obsługujący format MP3 marki JVC.

Zmieniacz CD umożliwia odtwarzanie samodzielnie przygotowanych płyt CD-R (jednokrotnego zapisu) i CD-RW (wielokrotnego zapisu), zapisanych w formacie CD lub MP3.

- Urządzenie współpracuje także z innymi zmieniaczami CD serii CH-X (z wyjątkiem modeli CH-X99 i CH-X100).

W takim przypadku jednak nie będzie możliwe odtwarzanie płyt MP3, ponieważ zmieniacze te nie obsługują formatu MP3.

- Radioodtwarzacz nie współpracuje ze zmieniaczami CD serii KD-MK.

Przed włączeniem zmieniacza CD:

- Należy się zapoznać z jego instrukcją obsługi.
- Jeżeli magazynek zmieniacza CD jest pusty lub płyty zostały włożone w niewłaściwy sposób, na wyświetlaczu pojawi się napis "No Disc". W takim przypadku należy otworzyć magazynek i włożyć płyty w prawidłowy sposób.
- Jeżeli w zmieniaczu CD nie umieszczono magazynka, na wyświetlaczu miga napis "No Magazine". W takim przypadku w urządzeniu należy umieścić magazynek.
- Migający napis "Reset 01" – "Reset 08" sygnalizuje nieprawidłowe połączenie pomiędzy urządzeniem i zmieniaczem CD. W takim przypadku należy sprawdzić, czy przewody zostały podłączone we właściwy sposób. Następnie wymagane jest naciśnięcie przycisku zerowania pamięci zmieniacza CD.

## Odtwarzanie płyt

### Wybierz automatyczną zmieniarke CD (CD-CH).



Po każdym naciśnięciu przycisku zmienia się źródło sygnału (patrz strona 7). Po wybraniu źródła dźwięk jest odtwarzany automatycznie.

Odtwarzanie rozpoczyna się od pierwszej ścieżki na pierwszej płycie, a następnie odtwarzane są wszystkie ścieżki na wszystkich płytach.

- Jeżeli bieżąca płyta to płyta CD audio lub CD Text:

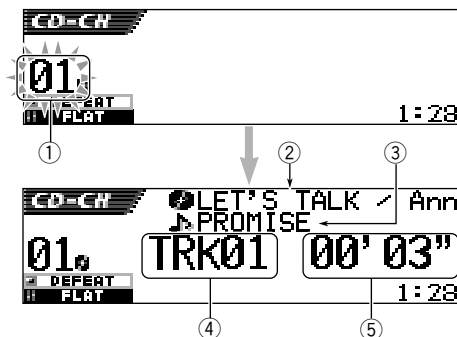

- 1 Numer płyty
- 2 Tytuł płyty/wykonawca (jeżeli tytuł nie jest zapisany bądź przypisany, pojawia się napis "No Name").
- 3 Tytuł ścieżki (jeżeli tytuł nie jest zapisany, pojawia się napis "No Name").
- 4 Numer bieżącej ścieżki
- 5 Czas, który minął od rozpoczęcia odtwarzania bieżącej ścieżki

### Uwaga:

Na zmieniarce CD nie ma możliwości obsługi i odtwarzania płyt WMA.

• Jeżeli bieżąca płyta to płyta MP3:

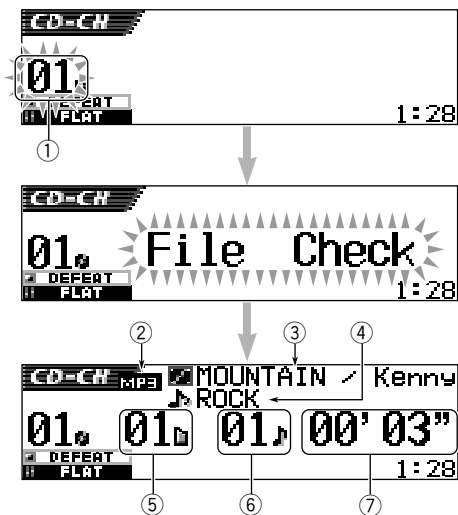

- ① Numer płyty
- ② Typ płyty—MP3
- ③ Tytuł albumu/wykonawca (lub nazwa folderu gdy "Tag" ustawiono na "Off"—patrz strona 49, lub gdy nie zapisano znacznika)
- ④ Tytuł ścieżki (lub nazwa ścieżki gdy "Tag" ustawiono na "Off"—patrz strona 49, lub gdy nie zapisano znacznika)
- ⑤ Numer bieżącego folderu
- ⑥ Numer bieżącej ścieżki
- ⑦ Czas, który minął od rozpoczęcia odtwarzania bieżącej ścieżki

## Zmiana schematu wyświetlania

Naciśnięcie DISP (D) pozwala na zmianę informacji pokazywanych na wyświetlaczu.



Po każdym naciśnięciu przycisku zmienia się schemat wyświetlania.

- Więcej informacji na ten temat można znaleźć na stronie 31.

## W przypadku zmiany źródła sygnału lub wyłączenia urządzenia

Odtwarzanie płyty zostaje zatrzymane. Następnym razem, po wybraniu "CD-CH" jako źródła sygnału, odtwarzanie będzie kontynuowane od miejsca, w którym zostało poprzednio zatrzymane.

## Bezpośrednie przejście do określonej płyty

Naciśnij przycisk numeryczny odpowiadający numerowi płyty, która ma być odtwarzana (w trakcie odtwarzania innej płyty przez zmieniacz CD).

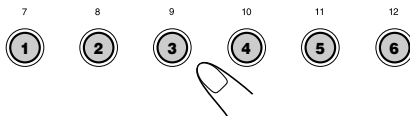

- Aby wybrać płytę o numerze od 1 do 6: Naciśnij krótko przycisk 1 (7) do 6 (12).
- Aby wybrać płytę o numerze od 7 do 12: Naciśnij i przytrzymaj przez ponad sekundę przycisk od 1 (7) do 6 (12).

## Aby przewinąć ścieżkę do przodu lub do tyłu

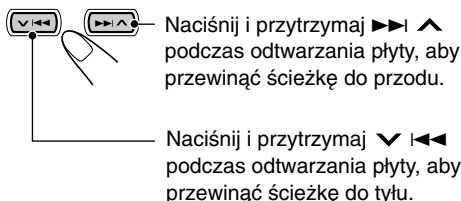

### Uwaga:

Podczas tej operacji na dysku MP3 można usłyszeć tylko przerywane dźwięki. (Również czas odtwarzania zmienia się w sposób przerywany na wyświetlaczu).

## Aby przejść do następnej lub poprzedniej ścieżki

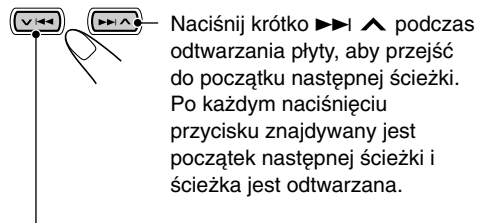

Naciśnij krótko podczas odtwarzania płyty, aby przejść do początku następnej ścieżki. Po każdym naciśnięciu przycisku znajdujący się początek następnej ścieżki i ścieżka jest odtwarzana.

## Szybka zmiana utworów

Ta czynność jest możliwa tylko dla zmiennarki CD z obsługą płyt MP3 JVC CH-X1500.

1 Naciśnij MODE (M) w trakcie odtwarzania płyty.

Na wyświetlaczu pojawi się napis "Mode" oraz zaczną migać przyciski numeryczne oraz przycisków ▲ (w górę) / ▼ (w dół).



Podczas odtwarzania płyty CD audio lub CD Text:

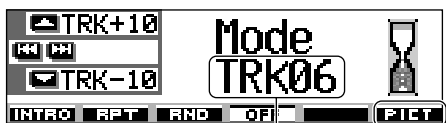

Numer bieżącej ścieżki  
Więcej o tej funkcji —patrz strona 40.

Podczas odtwarzania płyty MP3:

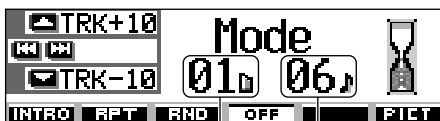

Numer bieżącego folderu      Numer bieżącej ścieżki

2 Naciśnij ▲ (w górę) lub ▼ (w dół), gdy na wyświetlaczu widoczny jest napis "Mode".

Po pierwszym naciśnięciu przycisku ▲ (w górę) lub ▼ (w dół), urządzenie przechodzi do najbliższej ścieżki (w przód lub w tył) o numerze będącym wielokrotnością 10 (np. 10, 20, 30).

Następnie, po każdym naciśnięciu przycisku przechodzimy o 10 ścieżek w przód lub w tył (patrz "Szybka zmiana utworów" poniżej).

- Po ostatniej ścieżce zostanie wybrana ścieżka pierwsza, przy cofnięciu z pierwszej ścieżka ostatnia.
- Podczas odtwarzania płyty MP3 ta czynność jest możliwa tylko w obrębie danego folderu.

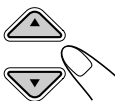

## Szybka zmiana utworów

- Przykład 1: Wybieranie utworu 32 w trakcie odtwarzania utworu 6

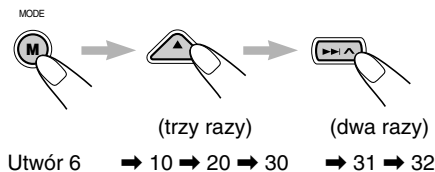

- Przykład 2: Wybieranie utworu 8 w trakcie odtwarzania utworu 36

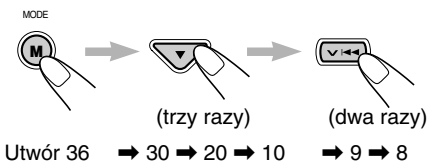

## Znajdowanie folderu na płycie

Poniższe czynności są możliwe tylko podczas odtwarzania płyty MP3 na zmieniarce CD z obsługą płyt MP3 JVC CH-X1500.

### Aby przejść do następnego lub poprzedniego folderu

(na tym samym lub innym poziomie hierarchicznym)

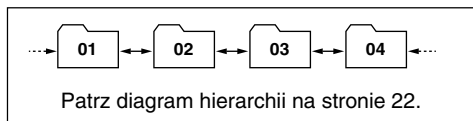

### Aby przejść do następnego lub poprzedniego folderu w obrębie danego folderu (na tym samym poziomie hierarchicznym)

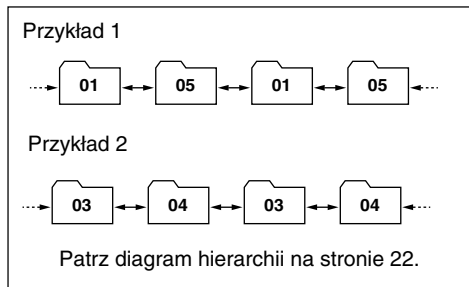

#### Na panelu sterowania:



Naciśnij ▲ (w górę) podczas odtwarzania płyty, aby przejść do następnego folderu.

Po każdym naciśnięciu przycisku, znajdujący jest następny folder i rozpoczyna się odtwarzanie pierwszej ścieżki w tym folderze.

Naciśnij ▼ (w dół) podczas odtwarzania płyty, aby wrócić do poprzedniego folderu.

Po każdym naciśnięciu przycisku znajdujący jest poprzedni folder i rozpoczyna się odtwarzanie pierwszej ścieżki w tym folderze.

#### TYLKO na pilocie zdalnego sterowania:

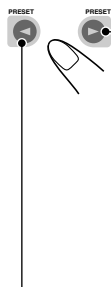

Naciśnij ► (w prawo) podczas odtwarzania płyty, aby przejść do następnego folderu.

Po każdym naciśnięciu przycisku znajdujący jest następny folder w tym samym folderze (na tym samym poziomie hierarchicznym) (i rozpoczyna się odtwarzanie pierwszej nagranej ścieżki w tym folderze).

Naciśnij ◀ (w lewo) podczas odtwarzania płyty, aby wrócić do poprzedniego folderu

Po każdym naciśnięciu przycisku znajdujący jest poprzedni folder w tym samym folderze (na tym samym poziomie hierarchicznym) (i rozpoczyna się odtwarzanie pierwszej nagranej ścieżki w tym folderze).

#### Na pilocie zdalnego sterowania:

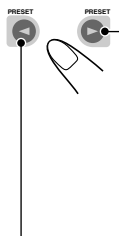

Naciśnij i przytrzymaj ► (w prawo) podczas odtwarzania płyty, aby przejść do następnego folderu.

Po każdym naciśnięciu i przytrzymaniu przycisku znajdujący jest następny folder i rozpoczyna się odtwarzanie pierwszej ścieżki w tym folderze.

Naciśnij i przytrzymaj ◀ (w lewo) podczas odtwarzania płyty, aby wrócić do poprzedniego folderu.

Po każdym naciśnięciu i przytrzymaniu przycisku znajdujący jest poprzedni folder i rozpoczyna się odtwarzanie pierwszej ścieżki w tym folderze.

#### Uwaga:

Foldery niezawierające żadnych ścieżek MP3 są pomijane.

#### Uwaga:

Jeżeli folder nie zawiera żadnych ścieżek MP3, odtwarzanie nie zostanie rozpoczęte (komunikat "No Music" (Brak muzyki) pojawia się na wyświetlaczu). Wybierz inny folder.

**Aby wrócić bezpośrednio do folderu głównego,** naciśnij R-D na pilocie zdalnego sterowania. Do folderu głównego można powrócić z dowolnego folderu.

- Jeżeli ścieżki są nagrane na płycie bezpośrednio w folderze głównym, urządzenie rozpoczyna odtwarzanie ścieżek.



## Wybór płyty/folderu/ścieżki przy użyciu listy nazw

### Aby wybrać płytę przy użyciu listy płyt

W przypadku zapomnienia, jakie płyty znajdują się w zmieniarce CD, istnieje możliwość wyświetlenia listy nazw płyt i wybrania płyty z listy na wyświetlaczu.

- Wyświetlacz pokazuje jednocześnie tylko sześć nazw.

- Podczas odtwarzania płyty naciśnij i przytrzymaj przycisk ▲ (w górę) lub ▼ (w dół), do chwili, aż na wyświetlaczu pojawi się lista nazw płyt.

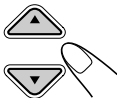

#### Uwaga:

Jeżeli płyta posiada tytuł (CD Text) lub przypisaną nazwę, zostanie ona wyświetlona. Jeżeli jednak płyta jest odtwarzana po raz pierwszy, pojawi się numer płyty.

- W razie potrzeby naciśnij przycisk ▲ (w górę) lub ▼ (w dół), aby wyświetlić nazwy pozostałych płyt.

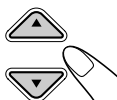

- Wybierz numer (1 – 6) płyty, którą chcesz odtwarzać.

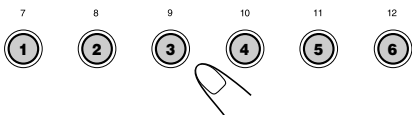

Podczas odtwarzania płyty MP3 istnieje także możliwość wyświetlenia listy folderów i listy ścieżek, a następnie wybrania folderu lub ścieżki.

- Podczas odtwarzania płyty MP3, naciśnij i przytrzymaj przycisk ▲ (w górę) lub ▼ (w dół), do chwili, aż na wyświetlaczu pojawi się lista nazw płyt.

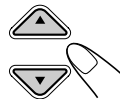

- Naciśnij ►► ▲ lub ▼ ◀◀ aby pokazać listę folderów bieżącej płyty lub listę ścieżek w bieżącym folderze.

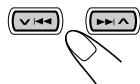

Po każdym naciśnięciu przycisku, lista na wyświetlaczu zmienia się w następujący sposób:



Przykład: Przy wybraniu listy folderów

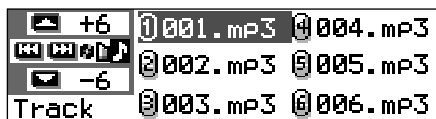

Przykład: Przy wybraniu listy ścieżek

#### Uwaga:

Wyświetlacz pokazuje jednocześnie tylko sześć nazw. Pozostałe nazwy na liście można wyświetlić, naciskając ▲ (w górę) lub ▼ (w dół).

- Naciśnij przycisk numeryczny dla płyty, folderu lub ścieżki, którą chcesz odtworzyć.

# Wybór trybów odtwarzania

## Aby odtwarzać ścieżki w losowej kolejności (odtwarczenie losowe)

Istnieje możliwość losowego odtwarzania ścieżek na płycie, na wszystkich załadowanych płytach (lub w folderze na płycie MP3).

- Naciśnij MODE (M) w trakcie odtwarzania płyty. Na wyświetlaczu pojawi się napis "Mode", a następnie przyciski numeryczne i przyciski ▲ (w górę)/▼ (w dół) zaczną migać.



Podczas odtwarzania płyty CD audio lub CD Text:

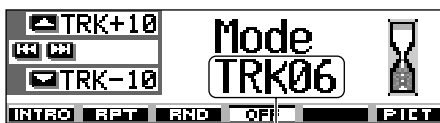

Numer bieżącej ścieżki

Podczas odtwarzania płyty MP3:



Numer bieżącego folderu

Numer bieżącej ścieżki

- Naciśnij przycisk numeryczny 3, gdy na wyświetlaczu widnieje napis "Mode". Po każdym naciśnięciu przycisku tryb odtwarzania w kolejności losowej zmienia się w następujący sposób:

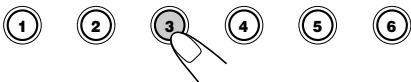

Dla płyt CD audio i CD Text:



W przypadku płyt MP3:

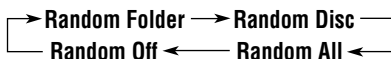

### Tryb Odtwarzanie losowe

**Random Folder\*:** Wszystkie ścieżki w bieżącym folderze, następnie przejście do kolejnego folderu, itd.

- Podczas odtwarzania na wyświetlaczu pojawia się .

**Random Disc:** Wszystkie ścieżki na płycie.

- Podczas odtwarzania na wyświetlaczu pojawia się .

**Random All:** Wszystkie ścieżki na wszystkich płytach w magazynku.

- Podczas odtwarzania na wyświetlaczu pojawia się .

\* Ustawienie "Random Folder" ma zastosowanie tylko do płyt MP3.

**Aby anulować tryb odtwarzania losowego,** wybierz "Random Off", naciskając kilka razy przycisk numeryczny 3 lub naciskając przycisk numeryczny 4 w kroku 2.

## Aby odtwarzać ścieżki z powtarzaniem (odtworzenie wielokrotne)

Istnieje możliwość odtwarzania powtarzanego ścieżki (lub folderu na płycie MP3).

- Naciśnij **MODE (M)** w trakcie odtwarzania płyty.  
Na wyświetlaczu pojawi się napis "Mode", a następnie przyciski numeryczne i przyciski ▲ (w górę)/ ▼ (w dół) zaczną migać.



- Naciśnij przycisk numeryczny **2**, gdy na wyświetlaczu widnieje napis "Mode".  
Po każdym naciśnięciu przycisku tryb odtwarzania powtarzanego zmienia się w następujący sposób:



Dla płyt CD audio i CD Text:



W przypadku płyt MP3:

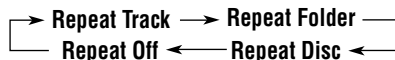

### Tryb Odtwarzanie z powtarzaniem

**Repeat Track** : Bieżąca (lub określona) ścieżka.

- Podczas odtwarzania na wyświetlaczu pojawia się .

**Repeat Folder\*** : Wszystkie ścieżki w bieżącym (lub określonym) folderze.

- Podczas odtwarzania na wyświetlaczu pojawia się .

**Repeat Disc** : Wszystkie ścieżki na bieżącej (lub określonej) płycie.

- Podczas odtwarzania na wyświetlaczu pojawia się .

\* Ustawienie "Repeat Folder" ma zastosowanie tylko do płyt MP3.

**Aby anulować tryb powtarzania odtwarzania**, wybierz "Repeat Off", naciskając kilka razy przycisk numeryczny 2 lub naciśnij przycisk numeryczny 4 w kroku 2.

## Aby odtwarzać tylko początkowe części utworów (Intro Scan)

Istnieje możliwość odtwarzania po kolei pierwszych 15 sekund każdej ścieżki.

- Naciśnij **MODE (M)** w trakcie odtwarzania płyty.  
Na wyświetlaczu pojawi się napis "Mode", a następnie przyciski numeryczne i przyciski ▲ (w górę)/ ▼ (w dół) zaczną migać.



- Naciśnij przycisk numeryczny **1**, gdy na wyświetlaczu widnieje napis "Mode".  
Po każdym naciśnięciu przycisku tryb odtwarzania początkowych części utworów zmienia się w następujący sposób:



Dla płyt CD audio i CD Text:



W przypadku płyt MP3:

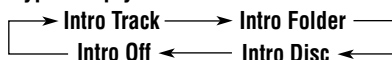

### Tryb Odtwarza początek

**Intro Track** : Wszystkich ścieżek na płycie.

- Podczas odtwarzania na wyświetlaczu pojawia się .

**Intro Folder\*** : Pierwszych ścieżek we wszystkich folderach.

- Podczas odtwarzania na wyświetlaczu pojawia się .

**Intro Disc** : Pierwsze ścieżki na wszystkich płytach.

- Podczas odtwarzania na wyświetlaczu pojawia się .

\* Ustawienie "Intro Folder" ma zastosowanie tylko do płyt MP3.

**Aby anulować Intro Scan**, wybierz "Intro Off", kilka razy naciskając przycisk numeryczny 1 lub naciśnij przycisk numeryczny 4 w kroku 2.

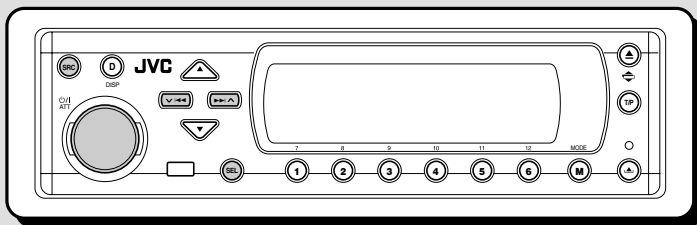

## Odtwarzanie za pomocą urządzenia zewnętrznego

Do gniazd LINE IN umieszczonych z tyłu można podłączyć urządzenia zewnętrzne.

- Jeżeli nie można wybrać jako źródła sygnału "LINE IN", należy ustawić "Line In" na "On." (Patrz strona 49).

### 1 Wybierz urządzenie zewnętrzne (LINE IN).



Po każdym naciśnięciu przycisku zmienia się źródło sygnału (patrz opis na stronie 7). Po wyborze źródła automatycznie rozpoczyna się odtwarzanie.

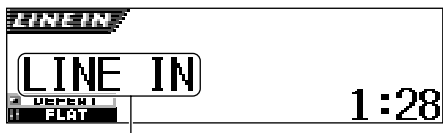

Jeżeli do urządzenia zewnętrznego przypisano inną nazwę, nazwa ta pojawi się na wyświetlaczu.

### 2 Włącz urządzenie zewnętrzne i rozpocznij odtwarzanie.

### 3 Ustaw głośność.

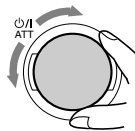

### 4 Wybierz tryb DSP oraz tryb dźwięku.

- Więcej o trybach DSP – patrz strona 32.
- Więcej o trybach dźwięku (iEQ) – patrz strona 35.

#### Uwaga:

Gdy wybranym źródłem jest "LINE IN," nie działa przycisk DISP (D).

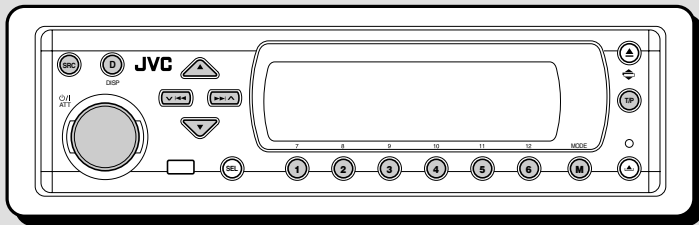

Zalecane jest korzystanie z tunera DAB (ang. Digital Audio Broadcasting) KT-DB1500 lub KT-DB1000.

W przypadku posiadania innego tunera DAB należy się skontaktować z przedstawicielem samochodowego sprzętu audio firmy JVC w celu uzyskania informacji o połączeniach.

- Należy się także zapoznać z instrukcją obsługi tunera DAB.

## Co to jest system DAB?

DAB jest jednym z najbardziej rozpowszechnionych systemów cyfrowej transmisji sygnałów radiowych. Jakość dźwięku jest porównywalna z płytą CD. Brak też jakichkolwiek interferencji i zniekształceń odbieranego sygnału.

Ponadto system umożliwia przesyłanie tekstu, obrazów i danych.

W przeciwieństwie do transmisji FM, gdzie każdy program jest nadawany na innej częstotliwości, system DAB przesyła programy (zwane „usługami”) w „blokach częstotliwościowych”.

Każda „usługa”—nosząca nazwę „usługi podstawowej”—może zawierać wiele składników (nazywanych „usługami dodatkowymi”).

Z usług DAB można korzystać po podłączeniu do radioodtworacza tunera DAB.

## Wyszukiwanie żądanego bloku częstotliwościowego i usługi

Typowy blok częstotliwościowy składa się z co najmniej 6 nadawanych jednocześnie programów (usług). Po wyszukaniu żądanego bloku częstotliwościowego można wybrać interesującą użytkownika usługę.

### 1 Wybierz tuner DAB jako źródło sygnału.



Po każdym naciśnięciu przycisku zmienia się źródło sygnału (patrz opis na stronie 7). Po wyborze źródła automatycznie rozpoczyna się odtwarzanie.

Etykieta pakietu      Numer kanału

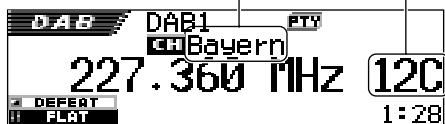

Ustawiony jest ostatnio odbierany pakiet (usługa) w wybranym paśmie.

### 2 Wybierz żądany zakres DAB (DAB1, DAB2 lub DAB3).



1 Naciśnik i przytrzymaj SRC przez ponad 1 sekundę. Wskazanie pasma na wyświetlaczu zaczyna migać.

2 W ciągu ok. 5 sekund (gdy wskazanie pasma miga), naciśnij ponownie SRC. Po każdym naciśnięciu przycisku zmienia się pasmo.

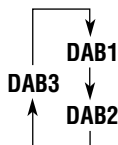

#### Uwaga:

Urządzenie obsługuje trzy zakresy DAB (DAB1, DAB2, DAB3). Bloki częstotliwościowe można wyszukiwać na każdym z nich.

### 3 Rozpocznij wyszukiwanie bloku częstotliwościowego.

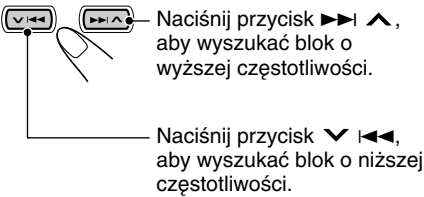

Po odnalezieniu bloku częstotliwościowego wyszukiwanie zostaje przerwane.

**Aby samodzielnie przerwać wyszukiwanie bloku częstotliwościowego, naciśnij ten sam przycisk, którego użyłeś do rozpoczęcia wyszukiwania.**

### 4 Wybierz żądaną usługę (podstawową lub dodatkową).

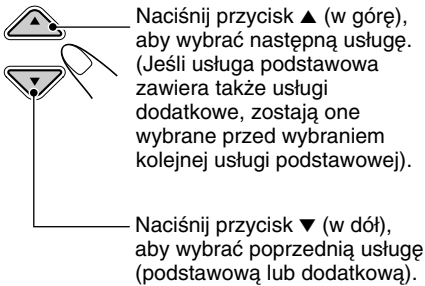

#### Wybieranie żądanego bloku częstotliwościowego bez wyszukiwania

- 1 Naciśnij kilka razy SRC, aby wybrać tuner DAB jako źródło sygnału.
- 2 Naciśnij i przytrzymaj SRC przez ponad 1 sekundę.
- 3 Naciśnij kilkakrotnie przycisk SRC, aby wybrać żądany zakres DAB (DAB1, DAB2 lub DAB3).
- 4 Naciśnij i przytrzymaj przez ponad sekundę przycisk ►►| ▲ lub ▼ |◄◄.
- 5 Naciśnij kilkakrotnie przycisk ►►| ▲ lub ▼ |◄◄, aby wybrać żądany blok częstotliwościowy.
  - Po naciśnięciu i przytrzymaniu przycisku częstotliwość będzie się zmieniać w sposób płynny aż do momentu zwolnienia przycisku.
- 6 Za pomocą przycisku ▲ (w górę) lub ▼ (w dół) wybierz żądaną usługę (podstawową lub dodatkową).

### Dźwięki generowane podczas pracy zakłócają odbiór

Podczas pracy dźwięki pochodzące z otoczenia mogą zakłócać odbiór. Szczególnie zakłócony może być odbiór dźwięków niskich. Jeżeli tak jest, w celu lepszego odbioru można zwiększyć głośność. Część stacji nadaje dodatkowy sygnał, tzw. Dynamic Range Control, niezbędny do prawidłowego działania tej funkcji.

- 1 Naciśnij MODE (M) podczas słuchania usługi DAB. Na wyświetlaczu pojawi się "Mode", a przyciski numeryczne zaczną migać.
- 2 Gdy napis "Mode" jest nadal wyświetlany, naciśnij kilkakrotnie przycisk numeryczny 1, aby uaktywnić funkcję DRC.

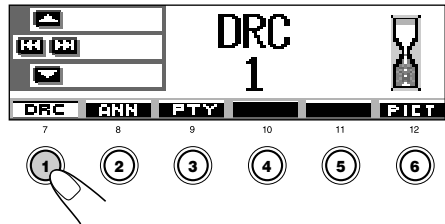

Każde naciśnięcie przycisku powoduje zmianę trybu DRC według następującego schematu:

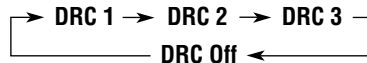

Im wyższy numer trybu DRC, tym bardziej ograniczana jest dynamika.

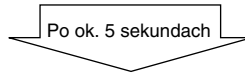

Wyświetlacz powraca do ekranu wskazania źródła.



Pojawia się wskaźnik DRC

- Wskaźnik DRC będzie podświetlony (DRC) tylko wtedy, gdy urządzenie odbiera sygnały DRC z ustawionej usługi.

**Aby anulować funkcję DRC, wybierz opcję "DRC Off".**

## Zapisywanie usług DAB w pamięci urządzenia

Na każdym zakresie DAB (DAB1, DAB2 i DAB3) można ręcznie zapisać do 6 usług DAB.

### 1 Wybierz tuner DAB jako źródło sygnału.



Po każdym naciśnięciu przycisku zmienia się źródło sygnału (patrz opis na stronie 7). Po wyborze źródła automatycznie rozpoczyna się odtwarzanie.

### 2 Wybierz żądany zakres DAB (DAB1, DAB2 lub DAB3).



1 Naciśnij i przytrzymaj SRC przez ponad 1 sekundę. Wskazanie pasma na wyświetlaczu zaczyna migać.

2 W ciągu ok. 5 sekund (gdy wskazanie pasma miga), naciśnij ponownie SRC. Po każdym naciśnięciu przycisku zmienia się pasmo.

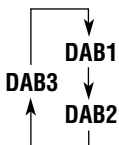

### 3 Wyszukaj żądany blok częstotliwościowy.

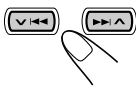

### 4 Wybierz żadaną usługę wchodzącą w skład bloku.



Naciśnij przycisk ▲ (w górę), aby wybrać następną usługę.



Naciśnij przycisk ▼ (w dół), aby wybrać poprzednią usługę.

### 5 Naciśnij i przytrzymaj przez ponad 2 sekundy przycisk numeryczny (w tym przypadku 1), pod którym ma zostać zapisana wybrana usługa.



Schemat wyświetlania zmienia się automatycznie na schemat początkowy i miga zaprogramowany numer (następnie wyświetlacz powraca do poprzedniego schematu wyświetlania).

### 6 Powtórz tę procedurę, aby zapisać inne usługi DAB pod żądanymi numerami.

#### Uwagi:

- Zapisywać można jedynie podstawowe usługi DAB. Próba zapamiętania usługi dodatkowej spowoduje zapisanie w pamięci urządzenia odpowiedniej usługi podstawowej.
- W przypadku próby zapisania w już wykorzystanej komórce pamięci nowej usługi DAB, poprzednio zapisana usługa DAB zostanie skasowana.

## Wybieranie usług DAB zapisanych w pamięci urządzenia

Wybieranie zapamiętanych usług DAB jest bardzo łatwe. Aby jednak było możliwe, należy najpierw zapisać usługi w pamięci urządzenia. Informacje na ten temat zamieszczono w części "Zapisywanie usług DAB w pamięci urządzenia".

### 1 Wybierz tuner DAB jako źródło sygnału.



Po każdym naciśnięciu przycisku zmienia się źródło sygnału (patrz opis na stronie 7). Po wyborze źródła automatycznie rozpoczyna się odtwarzanie.

## 2 Wybierz żądany zakres DAB (DAB1, DAB2 lub DAB3).

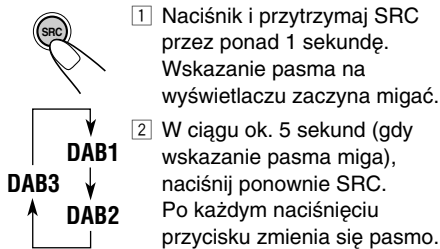

## 2 Wybierz żądany zakres DAB (DAB1, DAB2 lub DAB3).

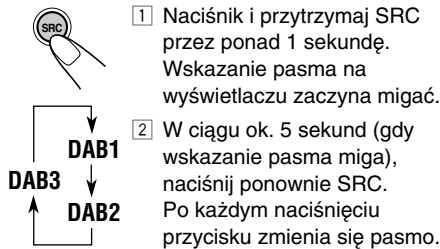

## 3 Wybierz numer (1– 6) zapamiętanej usługi DAB (podstawowej).

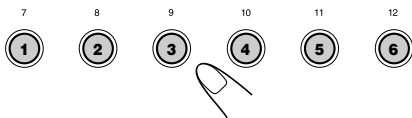

### Uwaga:

Jeśli wybrana usługa podstawowa zawiera usługi dodatkowe, można je wybrać naciskając dany przycisk numeryczny odpowiednią liczbę razy.

## 3 Naciśnij i przytrzymaj przycisk ▲ (w górę) lub ▼ (w dół), aż na wyświetlaczu pojawi się lista zaprogramowanych bloków częstotliwościowych (usług podstawowych) z aktualnie wybranego zakresu (DAB1, DAB2 lub DAB3).

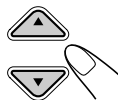

### Uwaga:

Za pomocą przycisku ▲ (w górę) lub ▼ (w dół) można wyświetlić listę zaprogramowanych bloków częstotliwościowych (usług podstawowych) z innego zakresu DAB (DAB1, DAB2 lub DAB3).

## Wybieranie zaprogramowanych usług z listy usług

Informacje o zaprogramowanych usługach i ich numerach można w każdej chwili sprawdzić na liście usług przechowywanych w pamięci tunera. Z listy tej można także wybrać żądaną usługę.

## 1 Wybierz tuner DAB jako źródło sygnału.

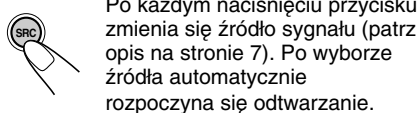

## 4 Wybierz numer (1 – 6) żądanej usługi.

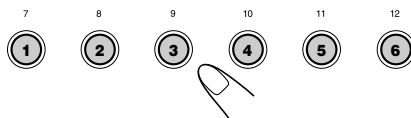

## Inne funkcje tunera DAB

Po podłączeniu tunera DAB można korzystać z wielu praktycznych funkcji dodatkowych.

- Automatyczny odbiór informacji dla kierowców w tle
- Odbiór 9 rodzajów usług informacyjnych w tle
- Odbiór programów PTY w tle
- Wyszukiwanie PTY
- Automatyczne śledzenie bloku częstotliwościowego (usługi) DAB i wyszukiwanie alternatywnego nadajnika

### Automatyczny odbiór informacji dla kierowców w tle



Naciśnij krótko przycisk T/P, aby uaktywnić tryb automatycznego odbioru informacji dla kierowców w tle.

Każde kolejne naciśnięcie przycisku powoduje na przemian uaktywnienie lub anulowanie trybu.

- Po uaktywnieniu trybu automatycznego odbioru informacji dla kierowców w tle wskaźnik TP zaświeci się lub zacznie migać (patrz poniżej).



Pojawia się wskaźnik TP (zaświeca się lub miga)

- **Jeśli przycisk zostanie naciśnięty w trakcie odbioru usługi z dostępnymi sygnałami informacji dla kierowców**, wskaźnik TP zaświeci się. Urządzenie przejdzie w tryb gotowości do odbioru informacji dla kierowców w tle.
- **Jeśli przycisk zostanie naciśnięty w trakcie odbioru usługi BEZ sygnałów informacji dla kierowców**, wskaźnik TP zacznie migać. W takim przypadku funkcja automatycznego odbioru informacji dla kierowców w tle nie zadziała.
  - Jeśli radioodtwarzacz odbiera stację FM nadającą sygnały TA w systemie RDS, uaktywniony zostanie tryb gotowości do odbioru sygnałów TA w tle i zaświeci się wskaźnik TP.

- **Jeśli przycisk zostanie naciśnięty w trakcie korzystania ze źródła innego niż tuner AM**
  - Wskaźnik TP zaświeci się, gdy odebrany zostanie sygnał informacji dla kierowców (lub sygnału TA ze stacji FM nadającej w systemie RDS). Urządzenie przejdzie w tryb gotowości do odbioru informacji dla kierowców (lub sygnału TA) w tle.
  - Wskaźnik TP nie przestanie świecić nawet jeśli tuner NIE odbierze sygnału informacji dla kierowców (lub sygnału TA ze stacji FM nadającej w systemie RDS). Urządzenie NIE będzie wówczas mogło przejść w tryb gotowości do odbioru informacji dla kierowców (lub sygnału TA) w tle.

### Jak działa funkcja automatycznego odbioru informacji dla kierowców w tle?

Jeżeli któraś ze stacji rozpocznie nadawanie informacji dla kierowców (lub informacji dla kierowców) i aktywna będzie funkcja automatycznego odbioru informacji dla kierowców w tle, na wyświetlaczu pojawi się napis "Traffic Flash", a radioodtwarzacz automatycznie dostroi się do odpowiedniej usługi (częstotliwości stacji FM z systemem RDS). Głośność zostanie ustawiona na poziomie zaprogramowanym dla informacji TA i informacji dla kierowców i rozpocznie się odbiór programu dla kierowców (lub informacje dla kierowców).

### Odbiór usług informacyjnych w tle

Funkcja odbioru usług informacyjnych w tle umożliwiła tymczasową zmianę źródła i przełączenie się na ulubioną (wybraną wcześniej) usługę.

### Wybieranie usługi dla funkcji odbioru usług informacyjnych w tle

W fabrycznie nowym radioodtwarzaczu domyślnie wybierana jest usługa "Travel". Możliwe jest jednak wybranie innej usługi, w zależności od indywidualnych preferencji.

- Jeżeli nie ma potrzeby zmiany rodzaju usługi informacyjnej (wybrana ma zostać usługa "Travel"), przejdź do strona 68.

- 1** Naciśnij i przytrzymaj SEL (wybór) przez ponad 2 sekundy, aby na wyświetlaczu pojawiła się jedna z pozycji PSM. (PSM: patrz strony 47 i 48).



- 2** Naciśnij przycisk numeryczny 4, aby wybrać kategorię “TUNER”—w ustawieniach PSM.

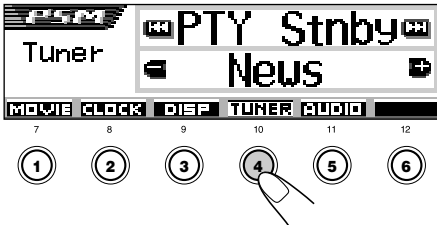

Na wyświetlaczu pojawią się ustawienia “PTY Stnby” (tryb gotowości).

- 3** Wybierz pozycję “Announce” (usługa informacyjna).

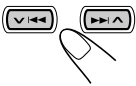

- 4** Wybierz jeden z 9 rodzajów usług informacyjnych. (Patrz strona 68).

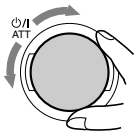

Nazwa wybranego rodzaju usług pojawi się na wyświetlaczu i zostanie zapisana w pamięci.

- 5** Zakończ ustawienia.



## Uaktywnianie funkcji odbioru usług informacyjnych w tle

- 1** Naciśnij MODE (M) podczas słuchania usługi DAB. Na wyświetlaczu pojawi się “Mode”, a przyciski numeryczne zaczną migać.



- 2** Naciskając wielokrotnie przycisk 2, możliwe jest uruchomienie funkcji Odbioru w trybie Oczekiwania na Komunikat. Na wyświetlaczu widnieje komunikat “Mode” (Tryb). Za każdym naciśnięciem przycisku, funkcja Odbioru w trybie Oczekiwania na Komunikat włącza się i wyłącza naprzemiennie.

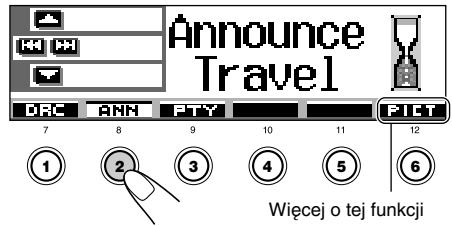

Więcej o tej funkcji —patrz strona 40.

Przykład: Dla funkcji odbioru usług informacyjnych w tle wybrano opcję “Travel”

Po ok. 5 sekundach

Wyświetlacz powraca do ekranu wskazania źródła.



Pojawia się wskaźnik ANN (zaświeca się lub miga)

Wskaźnik ANN (usługa informacyjna) zaświeci się lub zacznie migać.

- **Zaświecenie się wskaźnika ANN** informuje o uaktywnieniu funkcji odbioru usług informacyjnych w tle.  
W przypadku gdy któraś ze stacji rozpocznie nadawanie wybranego typu usługi, radioodtwarzacz automatycznie dostroi się do jej częstotliwości.

- **Miganie wskaźnika ANN oznacza**, że funkcja odbioru usług informacyjnych w tle nie jest aktywna, ponieważ aktualnie odbierana stacja nie nadaje odpowiednich sygnałów.

Aby móc korzystać z funkcji odbioru usług informacyjnych w tle, konieczne jest wybranie innej stacji, nadającej wymagane sygnały. Stację taką można wyszukać za pomocą przycisku ►► ▲ lub ▼ ◄◄.

Po dostrojeniu się do stacji nadającej odpowiednie sygnały wskaźnik ANN przestanie migać i zacznie świecić światłem ciągłym.

Oznacza to uaktywnienie funkcji odbioru usług informacyjnych w tle.

#### **Uwaga:**

*Źródło sygnału można zmienić bez konieczności anulowania trybu odbioru usług informacyjnych w tle. Po zmianie źródła wskaźnik ANN przestanie migać. W przypadku gdy któraś ze stacji rozpocznie nadawanie wybranego typu usługi, radioodtwarzacz automatycznie zmieni źródło sygnału i dostroi się do jej częstotliwości.*

## **Jak działa funkcja Odbioru w trybie Oczekiwania na Komunikat:**

Kiedy zostanie wybrany rodzaj Zapowiedzi i aktywowana funkcja Odbioru w trybie Oczekiwania na Komunikat, na wyświetlaczu pojawia się informacja o rodzaju komunikatu i urządzenie automatycznie się włącza.

### **Rodzaj usługi informacyjnej**

Travel:	Programy dotyczące podróży, wycieczek, atrakcyjnych ofert turystycznych itp.
Warning:	Ostrzeżenia o trzęsieniu ziemi, huraganach itp.
News:	Wiadomości
Weather:	Prognoza pogody
Event:	Informacje o ciekawych wydarzeniach, koncertach itp.
Special:	Programy specjalne, takie jak debaty czy dyskusje dotyczące aktualnych wydarzeń
Rad Inf:	Informacje radiowe
Sports:	Sport
Finance:	Informacje dotyczące gospodarki, handlu, giełdy itp.

## Odbiór programów PTY w tle

Funkcja odbioru programów PTY w tle umożliwia tymczasową zmianę źródła i przełączenie się na ulubiony program (PTY: typ programu), pod warunkiem że nie jest aktywny tryb tunera AM.

- Obsługa funkcji jest taka sama, jak w przypadku stacji FM z systemem RDS (patrz str. 17 i 18). Funkcji odbioru programów PTY w tle nie można używać osobno dla tunera DAB i tunera FM.
- W przypadku tunera DAB wykorzystywane są wyłączenie dynamiczne (nie statyczne) sygnały PTY.

**Aby uzyskać informacje o wybieraniu domyślnego kodu PTY dla funkcji odbioru programów PTY w tle, patrz str. 17.**

**Aby uzyskać informacje o uaktywnianiu funkcji odbioru programów PTY w tle, patrz str. 17 i 18.**

- Funkcję odbioru programów PTY w tle można uaktywnić, gdy wybrane zostało źródło "FM" lub "DAB".

## Wyszukiwanie ulubionej usługi

Wyszukiwać można oba rodzaje kodów PTY (zarówno dynamicznych, jak i statycznych). Możliwe jest także przypisanie 6 ulubionych typów programów przyciskom numerycznym (patrz str. 18).

- Obsługa funkcji jest taka sama, jak w przypadku stacji FM z systemem RDS (patrz str. 18 i 19). Nie ma możliwości przypisania przyciskom numerycznym oddzielnych kodów PTY dla tunera DAB i tunera FM.

**Aby uzyskać informacje o zapisywaniu ulubionych typów programów (usług), patrz str. 18 i 19.**

**Aby uzyskać informacje o wyszukiwaniu ulubionych typów programów (usług), patrz str. 19.**

- Funkcja wyszukiwania usługi zostanie uaktywniona tylko w odborniku DAB.

## Automatyczne śledzenie danego programu (odbiór sygnałów z alternatywnego nadajnika)

Funkcja ta umożliwia odbiór programu niezależnie od obszaru, przez który przejeżdża samochód.

- **W przypadku odbioru usługi DAB:**  
Podczas przejeżdżania przez obszar, w którym odbiór usługi nie jest możliwy, urządzenie automatycznie dostraja się do innego bloku częstotliwościowego zawierającego ten sam program lub do obsługującej system RDS stacji FM nadającej dany program.
- **W przypadku odbioru stacji FM z systemem RDS:**  
Podczas przejeżdżania przez obszar, w którym program nadawany w systemie DAB jest taki sam, jak program nadawany przez aktualnie wybraną stację FM obsługującą system RDS, urządzenie automatycznie dostraja się do usługi DAB.

## Korzystanie z funkcji odbioru sygnałów z alternatywnego nadajnika

Tryb odbioru sygnałów z alternatywnego nadajnika jest domyślnie włączony.

- Patrz także "Zmiana ustawień ogólnych (PSM)" na stronie 46.
- 1 Naciśnij i przytrzymaj SEL (wybór) przez ponad 2 sekundy, aby na wyświetlaczu pojawiła się jedna z pozycji PSM.
  - 2 Naciśnij przycisk numeryczny 4, aby wybrać kategorię "TUNER"—w ustawieniach PSM.
  - 3 Za pomocą przycisku ►►| ▲ lub ▼ |◄◄ wybierz opcję "DAB AF" (alternatywna częstotliwość).
  - 4 Za pomocą pokrętki wybierz żądany tryb.
    - On: Wyszukiwanie programu wśród usług DAB i stacji FM z systemem RDS —odbiór sygnałów z alternatywnego nadajnika. Na wyświetlaczu świeci się będkie wskaźnik AF (patrz str. 15).
    - Off: Tryb odbioru sygnałów z alternatywnego nadajnika wyłączony.
  - 5 Naciśnij przycisk SEL (wybór), aby zakończyć dokonywanie ustawień.

### **Uwaga:**

*Jeśli aktywny jest tryb odbioru sygnałów z alternatywnego nadajnika (dla usług DAB), funkcja śledzenia NTR (dla stacji RDS: patrz str. 15) jest uaktywniana automatycznie. Funkcji śledzenia NTR nie można zdezaktywować bez wyłączenia trybu odbioru sygnałów z alternatywnego nadajnika.*

## Zmiana trybu wyświetlania informacji

Informacje pokazywane na wyświetlaczu można zmieniać za pomocą przycisku DISP (D).

Każde naciśnięcie przycisku powoduje zmianę rodzaju wyświetlanych informacji według następującego schematu:



- Początkowy schemat wyświetlacza:

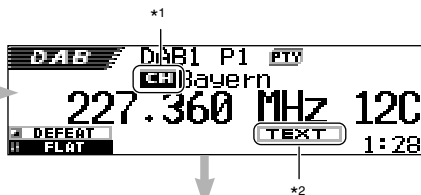

\*1 Wskaźnik etykiety pakietu (usługa podstawowa). Wyświetlany jest różny wskaźnik (**End**) po wybraniu usługi dodatkowej.

\*2 Wskaźnik tekstowy (TEXT): bieżąca usługa odbierana jest w trybie DLS (Dynamic Label Segment—radiowe informacje tekstowe DAB).

- Podkreślona jest etykieta (nazwa) całości



\*3 W każdej usłudze dostępnych może być kilka kodów PTY. W takim przypadku kody PTY są wyświetlane po kolei.

- Podkreślona jest etykieta (nazwa) usługi

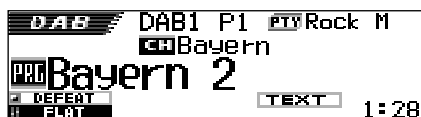

- Wyświetlany jest dynamiczny segment etykiety (Dynamic Label Segment—DLS)





## Charakterystyka dźwięku (dostępne ustawienia częstotliwości)

W poniższej tabeli przedstawiono ustawienia częstotliwości dostępne dla poszczególnych charakterystyk dźwięku.

- Ustawienia te można tymczasowo zmieniać. Zmiany zostaną jednak anulowane w przypadku wybrania innej charakterystyki.

Charakterystyka	Dostępne wartości						
	60 Hz	150 Hz	400 Hz	1 kHz	2,4 kHz	6 kHz	12 kHz
Flat	00	00	00	00	00	00	00
Hard Rock	+03	+03	+01	00	00	+02	+01
R & B	+03	+02	+02	00	+01	+01	+03
Pop	00	+02	00	00	+01	+01	+02
Jazz	+03	+02	+01	+01	+01	+03	+02
DanceMusic	+04	+02	00	-02	-01	+01	+01
Country	+02	+01	00	00	00	+01	+02
Reggae	+03	00	00	+01	+02	+02	+03
Classic	+02	+03	+01	00	00	+02	00
User 1	00	00	00	00	00	00	00
User 2	00	00	00	00	00	00	00
User 3	00	00	00	00	00	00	00

## Dostępne znaki

Przy nadawaniu nazw płytom CD i urządzeniom zewnętrznym, oprócz znaków alfabetu (A – Z, a – z), można stosować następujące znaki. (Patrz strona 51).

- Znaki te są także wykorzystywane do prezentacji innych informacji, takich jak tytuł płyty/ wykonawca, komunikatów RDS i DAB na wyświetlaczu.

### Litery akcentowane

#### Wielkie litery

Á	À	Â	Ã	Ä
Å	Æ	Œ	Č	Ć
Ç	É	È	Ê	Ë
Ĝ	Í	Ì	Î	Ī
Ñ	Ó	Ò	Ô	Ö
Õ	Ø	Ř	Ŕ	Š
Ś	Ş	Ú	Û	Ü
Û	Ý	Ž	Ž	ß
Ɔ	Ɔ	Ɔ	Ɔ	Ɔ
ı	ı	đ	spacja	

#### Małe litery

á	à	â	ã	ä
å	æ	œ	č	ć
ç	é	è	ê	ë
ĝ	í	ì	î	ï
ñ	ó	ò	ô	ö
õ	ø	ř	ŕ	š
ś	ş	ú	û	ü
Û	ý	ž	ž	ß
ı	ı	đ	spacja	

### Numery i symbole

0	1	2	3	4
5	6	7	8	9
!	"	#	\$	%
&	'	(	)	*
+	,	-	.	/
:	;	<	=	>
?	@	_	`	i
¿	£	€	α	spacja



# ROZPOZNAWANIE I ROZWIĄZYWANIE PROBLEMÓW

Nie każdy problem oznacza usterkę. Przed skontaktowaniem się z punktem obsługi serwisowej należy sprawdzić poniższe punkty.

	Objawy	Przyczyny	Rozwiązanie
Ogólne odtwarzanie	<ul style="list-style-type: none"> <li>Dźwięk jest czasami przerywany.</li> </ul>	Podróżujesz po wyboistych drogach.	Zatrzymaj odtwarzanie w trakcie jazdy po wyboistych drogach.
		Płyta jest zarysowana.	Zmień płytę.
		Podłączenia są nieprawidłowe.	Sprawdź przewody i połączenia.
	<ul style="list-style-type: none"> <li>Dźwięk nie jest słyszalny.</li> </ul>	“PowerAmp” ustawiono na “Off”.	Ustaw na “On” (patrz strona 49).
		Podłączenia są nieprawidłowe.	Sprawdź przewody i połączenia.
	<ul style="list-style-type: none"> <li>Płyta CD-R/CD-RW nie daje się odtworzyć.</li> <li>Nie można ominąć ścieżek na płycie CD-R/CD-RW.</li> </ul>	Płyta jest włożona dołem do góry.	Odpowiednio włóż płytę.
		Płyta CD-R/CD-RW nie jest sfinalizowana.	<ul style="list-style-type: none"> <li>Włóż sfinalizowaną płytę CD-R/CD-RW.</li> <li>Sfinalizuj płytę CD-R/CD-RW przy pomocy urządzenia, którego używasz do nagrywania.</li> </ul>
	<ul style="list-style-type: none"> <li>Dysk nie może zostać wysunięty.</li> </ul>	Płyta jest zablokowana.	Odblokuj płytę (patrz strona 30).
	<ul style="list-style-type: none"> <li>Płyta nie może zostać rozpoznana (migający komunikat “No Disc”, “Loading Error” lub “Eject Error”).</li> </ul>	Odtwarzacz CD może działać nieprawidłowo.	Trzymając wciśnięty przycisk  / I ATT , naciskamy na ponad 2 sekundy przycisk  , aby wysunąć dysk.
	<ul style="list-style-type: none"> <li>Urządzenie w ogóle nie działa.</li> </ul>	Wbudowany mikrokomputer może nie działać poprawnie z powodu szumu, itp.	Naciśnij przycisk resetu na panelu sterowania za pomocą długopisu (patrz strona 2).
<ul style="list-style-type: none"> <li>Gdy na wyświetlaczu pojawi się komunikat “Reset P00” – “Reset P44”.</li> </ul>	Coś blokuje ruch panelu sterowania.	Naciśnij przycisk resetu na panelu sterowania za pomocą długopisu (patrz strona 2). Jeżeli przycisk resetu nie działa, sprawdź instalację. (Np. jeśli zastosowano śruby dłuższe od zalecanych).	
<ul style="list-style-type: none"> <li>Na wyświetlaczu pojawia się wskaźnik <b>INPUT OVER</b> (INPUT OVER).</li> </ul>	Poziom wejściowy z urządzenia zewnętrznego (LINE IN) jest zbyt wysoki.	Dostosuj poziomy sygnału wyjściowego na urządzeniu zewnętrznym.	
<ul style="list-style-type: none"> <li>Na wyświetlaczu pojawia się komunikat “Panel Connect Error”.</li> </ul>	Panel sterowania nie jest odpowiednio i dokładnie przyłączony.	Zdejmij panel sterowania, przeczyść styki, a następnie przyłącz panel z powrotem (patrz strona 53).	
FM/AM	<ul style="list-style-type: none"> <li>Nie działa automatyczne ustawienie SSM.</li> </ul>	Sygnał jest za słaby.	Zapamiętaj stacje ręcznie.
	<ul style="list-style-type: none"> <li>Podczas słuchania radia słychać statyczny szum.</li> </ul>	Antena nie jest dokładnie przyłączona.	Dokładnie podłącz antenę.



Objawy	Przyczyny	Rozwiązanie	
<ul style="list-style-type: none"> <li>Pobieranie nie kończy się przed długi czas.</li> </ul>	Próbujemy pobrać animację składającą się z wielu klatek.	Jest to normalne działanie (patrz strona 40).	Grafika
<ul style="list-style-type: none"> <li>Animacja nie porusza się.</li> </ul>	Temperatura w kabinie samochodu jest bardzo niska—pojawia się wskaźnik  (LOW TEMP.).	Należy poczekać, aż temperatura się podniesie—zniknie wskaźnik  (LOW TEMP.).	
<ul style="list-style-type: none"> <li>Ustawienie kategorii "Movie" w PSM nie działa poprawnie.</li> </ul>	Brak płyty w magazynku.	Włóż płytę.	Zmieniarka CD
<ul style="list-style-type: none"> <li>Na wyświetlaczu miga komunikat "No Disc".</li> </ul>	Urządzenie nie jest właściwie podłączone do zmieniarce CD.	Podłącz właściwie urządzenie i zmieniarce CD, a następnie naciśnij przycisk resetu na zmieniarce CD.	
<ul style="list-style-type: none"> <li>Na wyświetlaczu miga komunikat "Reset 08".</li> </ul>	_____	Naciśnij przycisk resetu na zmieniarce CD.	Odtwarzanie MP3/WMA
<ul style="list-style-type: none"> <li>Na wyświetlaczu miga komunikat "Reset 01" – "Reset 07".</li> </ul>	_____	_____	
<ul style="list-style-type: none"> <li>Płyta nie daje się odtworzyć.</li> </ul>	Ścieżki MP3/WMA nie posiadają rozszerzenia mp3 lub wma w nazwach plików.	Dodaj rozszerzenia mp3 lub wma do nazw plików.	
	Ścieżki MP3/WMA nie są nagrane w formacie zgodnym z ISO 9660 Level 1, ISO 9660 Level 2, Romeo lub Joliet.	Zmień płytę. (Nagraj ścieżki MP3/WMA przy użyciu zgodnego oprogramowania).	
<ul style="list-style-type: none"> <li>Pojawia się komunikat "Unplayable File" (Nie można odtworzyć pliku) i ścieżka jest ignorowana.</li> </ul>	Ścieżki nie są zakodowane w odpowiednim formacie.	Włóż płytę zawierającą ścieżki zakodowane w odpowiednim formacie.	
	Ścieżki WMA są chronione przed nielegalnym kopiowaniem.	Jest to normalne działanie. Ścieżki chronione przed nielegalnym kopiowaniem nie mogą być odtwarzane.	
<ul style="list-style-type: none"> <li>Słychać szum.</li> </ul>	Odtwarzana ścieżka nie jest plikiem MP3/WMA (pomimo, że plik ma rozszerzenie mp3 lub wma).	Przejdź do innej ścieżki lub zmień płytę. (Nie dodawaj rozszerzeń mp3 lub wma do nazw plików nie nagranych w formacie MP3 lub WMA).	
<ul style="list-style-type: none"> <li>Czas, który minął od rozpoczęcia odtwarzania bieżącej ścieżki, nie jest właściwie podawany.</li> </ul>	Taka sytuacja występuje czasami podczas odtwarzania. Przyczyną jest sposób zapisu ścieżek na płycie.	Wybierz inny folder.	
<ul style="list-style-type: none"> <li>Na wyświetlaczu przez chwilę pojawia się komunikat "No Files", następnie dysk się wysuwa.</li> </ul>	Bieżąca płyta MP3/WMA nie zawiera ścieżek MP3/WMA.	Włóż płytę zawierającą ścieżki MP3/WMA.	
<ul style="list-style-type: none"> <li>Na wyświetlaczu pojawia się komunikat "No Music".</li> </ul>	W folderze brak ścieżek MP3/WMA.	Należy wybrać inny folder zawierający ścieżki MP3/WMA.	
	Tylko pliki <jml> i/lub <jma> są nagrywane na dysku.	Należy włożyć dysk zawierający ścieżki MP3 lub WMA.	
<ul style="list-style-type: none"> <li>Właściwe znaki (np. nazwa albumu) nie są wyświetlane.</li> </ul>	Urządzenie może wyświetlać tylko litery alfabetu łacińskiego (wielkie litery: A–Z, małe litery: a–z), cyfry oraz ograniczony zestaw symboli.	_____	



# KONSERWACJA

## Zalecenia dotyczące płyt

Urządzenie umożliwia odtwarzanie płyt CD, CD-R (jednokrotnego zapisu), CD-RW (wielokrotnego zapisu) i CD Text.

- **Urządzenie może także odtwarzać płyty MP3 i WMA.**

### Zalecenia ogólne

**Wyjmując płytę z pudełka,** Uchwyt środkowy naciśnij uchwyt na środku pudełka i wyjmij płytę trzymając ją za krawędzie.



- Zawsze trzymaj płytę za krawędzie. Nie dotykaj powierzchni płyty.

**Umieszczając płytę w pudełku,** delikatnie wsuń ją na uchwyt nas środku pudełka (zadrukowaną stroną do góry).

- Zawsze chowaj nieużywane płyty do pudełek.

### Czyszczenie płyt

Zabrudzona płyta może stwarzać problemy przy odtwarzaniu. W przypadku zabrudzenia wycieraj powierzchnię płyty miękką ściereczką przesuwaną w linii prostej od środka ku krawędzi.



### Odtwarzanie nowych płyt

W przypadku nowych płyt na wewnętrznej i zewnętrznej krawędzi mogą występować nierówności. W takim wypadku odtwarzacz może odmówić odtwarzania.



Aby usunąć nierówności, potrzyj krawędzie twardym przedmiotem, np. obudową długopisu.

### Skraplanie się pary wodnej

W następujących przypadkach może dojść do skroplenia się pary wodnej na soczewce lasera:

- po włączeniu ogrzewania w samochodzie;
- w przypadku wystąpienia dużej wilgotności w samochodzie.

Skroplona para wodna może być przyczyną nieprawidłowości w funkcjonowaniu urządzenia. Należy wówczas wyjąć płytę i pozostawić urządzenie włączone na kilka godzin, dopóki wilgoć nie odparuje.

## Podczas odtwarzania płyt CD-R lub CD-RW

Przed rozpoczęciem odtwarzania płyt CD-R lub CD-RW należy dokładnie zapoznać się z zawartymi na nich informacjami i ostrzeżeniami.

- Używać tylko "zamkniętych" płyt CD-R lub CD-RW.
- Odtwarzanie niektórych płyt CD-R lub CD-RW w tym odtwarzaczu może być niemożliwe z powodu charakterystyki dysku oraz z następujących powodów:
  - Zabrudzenia lub porysowania płyty.
  - Skroplenia się wilgoci na soczewce wewnątrz urządzenia.
  - Zabrudzenia soczewki przetwornika wewnątrz urządzenia.
- Płyty CD-RW mogą wymagać dłuższego czasu odczytu, ponieważ refleksyjność tego typu dysków jest mniejsza niż w przypadku standardowych płyt CD.
- Płyty CD-R lub CD-RW są wrażliwe na wysoką temperaturę lub dużą wilgotność, nie należy więc ich pozostawiać w samochodzie.
- Nie należy używać następujących płyt CD-R lub CD-RW:
  - Z naklejkami, etykietami lub folią zabezpieczającą przyklejoną do powierzchni.
  - Płyty z etykietami, które można zadrukowywać bezpośrednio w drukarce atramentowej.
 Używanie tego typu płyt w wysokiej temperaturze lub dużej wilgotności może spowodować nieprawidłowości w funkcjonowaniu urządzenia lub uszkodzenie płyty. Na przykład:
  - Etykiety lub naklejki mogą zniekształcić płytę.
  - Etykiety lub naklejki mogą się odkleić i uniemożliwić wysunięcie płyty.
  - Wydruk na płycie może stać się lepki.
 Zawsze należy dokładnie zapoznać się z instrukcjami i ostrzeżeniami dotyczącymi etykiet i przeznaczonych do zadrukowania płyt.

#### OSTRZEŻENIA:

- Nie należy umieszczać płyt o średnicy 8 cm (singli) w szczelinie odtwarzacza, gdyż mogą wystąpić problemy z ich wysunięciem.
- Nie należy umieszczać w odtwarzaczu płyt o niestandardowym kształcie, gdyż mogą powodować nieprawidłową pracę.
- Nie należy wystawiać płyt na bezpośrednie działanie promieni słonecznych lub pozostawiać w miejscu gorącym i wilgotnym. Nie należy ich też pozostawiać w samochodzie.
- Do czyszczenia płyt nie należy stosować rozpuszczalników, takich jak środki do czyszczenia płyt gramofonowych, aerozole, rozcieńczalniki czy benzyna.

Wygięta płyta



Naklejka



Klejące resztki

Płyta



Etykieta samoprzylepna

## WZMACNIACZ AUDIO

Maksymalna moc wyjściowa:

Przód: 50 W na kanał

Tył: 50 W na kanał

Stała moc wyjściowa (RMS):

Przód: 19 W na kanał, 4  $\Omega$ , 40 Hz do 20 000 Hz, całkowite zniekształcenia harmoniczne mniejszych niż 0,8%.

Tył: 19 W na kanał, 4  $\Omega$ , 40 Hz do 20 000 Hz, całkowite zniekształcenia harmoniczne mniejszych niż 0,8%.

Impedancja obciążenia: 4  $\Omega$  (od 4  $\Omega$  do 8  $\Omega$ )

Pasma korektora barwy dźwięku:

Częstotliwości: 60 Hz, 150 Hz, 400 Hz, 1 kHz, 2,4 kHz, 6 kHz, 12 kHz

Poziom:  $\pm 10$  dB

Pasma przenoszenia: 40 Hz do 20 000 Hz

Stosunek sygnał/szum: 70 dB

Poziom/impedancja wyjścia liniowego:

LINE IN: 1,5 V/20 k $\Omega$

Poziom/impedancja wyjścia liniowego:

4,0 V/20 k $\Omega$  (pełna skala)

Impedancja wyjściowa: 1 k $\Omega$

## TUNER

Pasma przenoszenia:

FM: 87,5 MHz do 108,0 MHz

AM: (MW) 522 kHz do 1 620 kHz

(LW) 144 kHz do 279 kHz

### [Tuner FM]

Czułość użyteczna: 11,3 dBf (1,0  $\mu$ V/75  $\Omega$ )

Czułość tłumienia (50 dB): 16,3 dBf (1,8  $\mu$ V/75  $\Omega$ )

Selektywność kanałów (400 kHz): 65 dB

Pasma przenoszenia: 40 Hz do 15 000 Hz

Separacja stereo: 30 dB

Rozróżnienie kanałów: 1,5 dB

### [Tuner MW]

Czułość: 20  $\mu$ V

Selektywność: 35 dB

### [Tuner LW]

Czułość: 50  $\mu$ V

## ODTWARZACZ CD

Typ: Odtwarzacz płyt CD

Układ wykrywania sygnału: Bezkontaktowy układ optyczny (laser półprzewodnikowy)

Liczba kanałów: 2 kanały (stereo)

Pasma przenoszenia: 5 Hz do 20 000 Hz

Zakres dynamiki: 98 dB

Stosunek sygnał/szum: 102 dB

Kołysanie i drżenie dźwięku:

Poniżej mierzalnej granicy

MP3 (MPEG Audio Layer 3)

Maks. Szybkość transmisji: 320 Kbps

WMA (Windows Media® Audio)

Maks. Szybkość transmisji: 192 Kbps

## OGÓLNE

Wymagania dotyczące zasilania:

Napięcie pracy: 14,4 V, prąd stały (tolerancja 11 V do 16 V)

Uziemienie: Masa

Dopuszczalna temperatura pracy:

0°C do +40°C

Wymiary (szer.  $\times$  wys.  $\times$  głęb.):

Wymiary montażowe (przybliż.):

182 mm  $\times$  52 mm  $\times$  161 mm

Wymiary panelu (przybliż.):

188 mm  $\times$  58 mm  $\times$  17 mm

Waga (przybliż.):

1,8 kg (bez akcesoriów)

*Producent zastrzega sobie prawo do wprowadzania zmian w konstrukcji i danych technicznych bez uprzedzenia.*

## Расположение и воспроизведение этикеток

Нижняя панель главного устройства

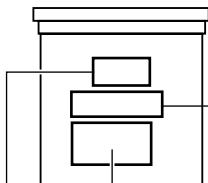

Название/табличка  
технических данных

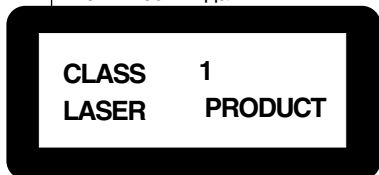

### Предупреждение:

В данном изделии имеется лазерный элемент более высокого лазерного класса, чем класс 1.

<b>CAUTION:</b> Invisible laser radiation when open and interlock failed or defeated. AVOID DIRECT EXPOSURE TO BEAM.	<b>ADVARSEL:</b> Usynlig laserstråling ved åbning, når sikkerhedsafbrydere er ude af funktion. Undgåudsættelse for stråling.	<b>WARNING:</b> Osynlig laserstråling når denna del är öppnad och spärren är urkopplad. Beträkta ej strålen.	<b>VARO:</b> Avtaattessa ja suojalukitus ohitettaessa olet alttiina näkymättömälle lasersäteilylle. Älä katso säteeseen.
(e)	(e)	(d)	(f)

## ВАЖНО ДЛЯ ЛАЗЕРНОЙ АППАРАТУРЫ

### Меры предосторожности:

1. ЛАЗЕРНАЯ АППАРАТУРА КЛАССА 1
2. **ПРЕДУПРЕЖДЕНИЕ:** Невидимое лазерное излучение, когда устройство открыто, а блокировка отказала или нарушена. Избегайте прямого воздействия излучения.
3. **ПРЕДУПРЕЖДЕНИЕ:** Не открывайте верхнюю крышку. Внутри устройства нет никаких частей, которые может отремонтировать пользователь. Оставьте весь ремонт квалифицированному обслуживающему персоналу.
4. **ПРЕДУПРЕЖДЕНИЕ:** В данном проигрывателе компакт-дисков применяется невидимое лазерное излучение, и он снабжен предохранительными выключателями для предупреждения излучения радиации во время вытаскивания компакт-дисков. Опасно нарушать работу предохранительных выключателей.
5. **ПРЕДУПРЕЖДЕНИЕ:** Использование ручек управления, настроек или выполнение не перечисленных в данном документе процедур может привести к опасному облучению радиацией.

### Примечание:

В целях безопасности данное устройство поставляется с пронумерованной идентификационной карточкой, и тот же самый идентификационный номер отпечатан на шасси устройства. Храните эту карточку в безопасном месте, поскольку она может помочь властям идентифицировать Ваше устройство в случае его кражи.

### Как перенастроить Ваше устройство

После отсоединения панели управления нажмите кнопку возврата в исходное положение в контейнере панели, используя шариковую ручку или аналогичный инструмент. В результате этого встроенный микрокомпьютер будет перенастроен.

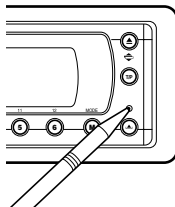

### Примечание:

Ваши запрограммированные настройки—такие как запрограммированные каналы или настройки звука—также сотрутся.

### ПРЕДОСТЕРЕЖЕНИЕ:

НИ В КОЕМ СЛУЧАЕ не вставляйте палец между панелью управления и данным устройством, поскольку его может зажать или ему может быть нанесено повреждение. (Смотрите страницу 52).

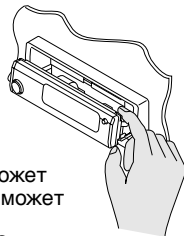

## ПЕРЕД ТЕМ, КАК ПРИСТУПАТЬ К ЭКСПЛУАТАЦИИ

### \*Для Вашей безопасности....

- Не повышайте слишком сильно громкость, поскольку в результате этого заглушаются внешние звуки, что делает опасным управление автомобилем.
- Остановите автомобиль перед тем, как выполнять любые сложные операции.

### \*Температура внутри автомобиля....

Если Вы припарковали Ваш автомобиль на длительное время в жаркую или холодную погоду, перед тем, как включать это устройство, подождите до тех пор, пока температура в автомобиле не придет в норму.

Благодарим Вас за приобретение изделия JVC. Перед тем, как приступить к эксплуатации, пожалуйста, внимательно прочитайте все инструкции с тем, чтобы полностью изучить и обеспечить оптимальную работу этого устройства.

# СОДЕРЖАНИЕ

Как перенастроить Ваше устройство .....	2	<b>НАСТРОЙКИ ЗВУЧАНИЯ .....</b>	<b>37</b>
<b>РАСПОЛОЖЕНИЕ КНОПОК .....</b>	<b>4</b>	Стандартные настройки звучания .....	37
Панель управления .....	4	<b>ГРАФИЧЕСКИЕ РЕЖИМЫ ДИСПЛЕЯ ...</b>	<b>39</b>
Устройство дистанционного управления .....	5	Загрузка изображений и анимации .....	40
Подготовка устройства дистанционного управления .....	6	Удаление ненужных файлов .....	42
<b>ОСНОВНЫЕ ОПЕРАЦИИ .....</b>	<b>7</b>	Активация загруженных изображений и анимации .....	44
Включение .....	7	<b>ПРОЧИЕ ОСНОВНЫЕ ФУНКЦИИ ...</b>	<b>46</b>
Отмена демонстрации функций дисплея .....	8	Изменение общих параметров настройки (PSM) .....	46
Настройка часов .....	8	Выбор режима затемнения .....	50
Выбор индикатора уровня .....	9	Присвоение имен источнику .....	51
<b>ОПЕРАЦИИ С РАДИОПРИЕМНИКОМ .....</b>	<b>10</b>	Изменение угла наклона панели управления .....	52
Прослушивание радио .....	10	Отсоединение панели управления .....	53
Сохранение радиостанций в памяти .....	12	<b>ОПЕРАЦИИ С УСТРОЙСТВОМ АВТОМАТИЧЕСКОЙ СМЕНЫ КОМПАКТ-ДИСКОВ .....</b>	<b>54</b>
Настройка на запрограммированную радиостанцию .....	13	Воспроизведение компакт-дисков .....	54
Изменение режима дисплея .....	14	Переход к выбранной папке на диске .....	57
<b>ОПЕРАЦИИ С RDS .....</b>	<b>15</b>	Выбор диска/папки/дорожки из списка .....	58
Что Вы можно делать с помощью RDS .....	15	Выбор режимов воспроизведения .....	59
Другие полезные функции и настройка RDS .....	20	<b>ОПЕРАЦИИ С ВНЕШНИМИ УСТРОЙСТВАМИ .....</b>	<b>61</b>
<b>ОПЕРАЦИИ С КОМПАКТ-ДИСКАМИ .....</b>	<b>22</b>	Воспроизведение с внешних устройств .....	61
О дисках MP3 и WMA .....	22	<b>ОПЕРАЦИИ С ТЮНЕРОМ DAB .....</b>	<b>62</b>
Воспроизведение диска .....	22	Настройка на группу и одну из служб .....	62
Переход к определенному участку дорожки .....	24	Сохранение служб DAB в памяти .....	64
Переход к выбранной дорожке на диске .....	25	Настройка на запрограммированную службу DAB .....	64
Переход к выбранной папке на диске .....	26	Что еще можно делать с помощью DAB .....	66
Выбор папки и дорожки из списка .....	28	Изменение режима дисплея .....	70
Выбор режимов воспроизведения .....	29	<b>ДОПОЛНИТЕЛЬНАЯ ИНФОРМАЦИЯ .....</b>	<b>71</b>
Запрещение извлечения диска .....	30	<b>ВЫЯВЛЕНИЕ НЕИСПРАВНОСТЕЙ .....</b>	<b>72</b>
Изменение режима дисплея .....	31	<b>ТЕХНИЧЕСКОЕ ОБСЛУЖИВАНИЕ .....</b>	<b>74</b>
<b>ОПЕРАЦИИ С DSP .....</b>	<b>32</b>	Обращение с дисками .....	74
Выбор режимов DSP .....	32	<b>ТЕХНИЧЕСКИЕ ХАРАКТЕРИСТИКИ .....</b>	<b>75</b>
<b>ОПЕРАЦИИ С ЭКВАЛАЙЗЕРОМ ....</b>	<b>35</b>		
Выбор запрограммированных режимов звучания (iEQ: программируемый эквалайзер) .....	35		
Сохранение собственных режимов звучания .....	36		

## **ПРЕДОСТЕРЕЖЕНИЕ в отношении установки громкости:**

Компакт-диски издают очень мало шума по сравнению с другими источниками звука. Если уровень громкости установлен, например, для тюнера, громкоговорители можно повредить резким повышением уровня выходного сигнала. Поэтому уменьшите громкость перед тем, как приступить к воспроизведению диска, и отрегулируйте его так, как требуется во время воспроизведения.

## **Внимание:**

Если температура внутри автомобиля ниже 0°C, функции анимации и прокрутки текста будут приостановлены, чтобы предотвратить появление "смазанного" изображения на дисплее. На дисплее появляется индикатор  (LOW TEMP.). Когда температура повысится до нормального рабочего значения, эти функции опять будут работать.



# РАСПОЛОЖЕНИЕ КНОПОК

## Панель управления

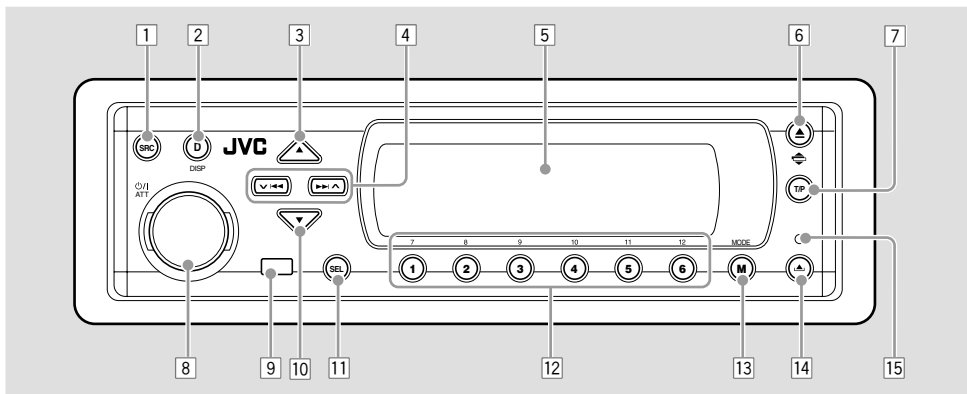

- |   |   |
|---|---|
| <ul style="list-style-type: none"> <li>1 Кнопка SRC (источник звука)</li> <li>2 Кнопка DISP (D) (дисплей)</li> <li>3 Кнопка ▲ (вверх)</li> <li>4 Кнопки ▼ ◀▶▶▶ ▲</li> <li>5 Окно дисплея</li> <li>6 • Кнопка ▲ (извлечение)</li> <li>• Кнопка ⇄ (угол наклона)</li> <li>7 Кнопка T/P (программа движения транспорта/тип программы)</li> </ul> | <ul style="list-style-type: none"> <li>8 • Кнопка ⏪ / I ATT (резервный/вкл./ аттенуатор)</li> <li>• Диск управления</li> <li>9 Телеметрический датчик</li> <li>10 Кнопка ▼ (вниз)</li> <li>11 Кнопка SEL (выбор)</li> <li>12 Нумерованные кнопки</li> <li>13 Кнопка MODE (M)</li> <li>14 Кнопка ▲ (снятие панели управления)</li> <li>15 Кнопка сброса</li> </ul> |
|---|---|

### Подсветка при выполнении простых операций:

При нажатии на кнопки MODE (M) и SEL (выбор) дисплей и некоторые элементы управления (например, нумерованные кнопки, ▼ ◀▶▶▶ ▲, ▲ / ▼, и диск управления) отображают соответствующий режим, затем элементы управления начинают мигать, указывая на то, что необходимо выполнить дальнейшие действия. (Подсветка при выполнении операций)

- При выборе операций на дисплее отображается функционирование соответствующих кнопок.

Пример.: Нажатие нумерованной кнопки 1 после выбора кнопки MODE (M) позволяет работать с FM-тюнером.



**Для использования кнопок снова в обычном режиме функционирования** не используйте элементы управления некоторое время и подождите, пока прекратится мигание.

- Повторное нажатие кнопок MODE (M) также восстанавливает обычный режим функционирования. Однако повторное нажатие кнопки SEL (выбор) переводит устройство в другой режим.



# Устройство дистанционного управления

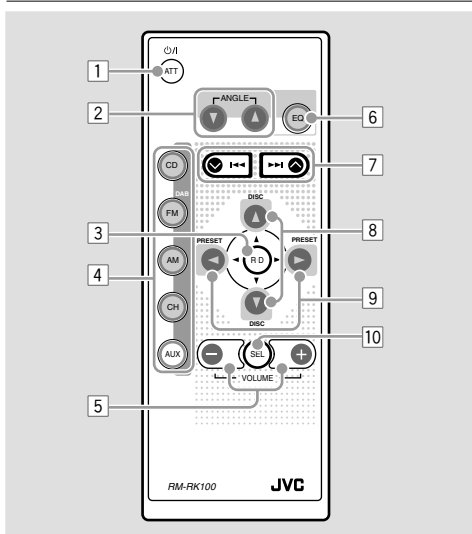

- 1 • Включает данное устройство, если нажать, когда данное устройство выключено.
- 2 • Выключает данное устройство, если нажать и удерживать нажатой в течение нескольких секунд.
- 3 • Моментально понижает уровень громкости, если ее нажать и тут же отпустить. Нажмите еще раз, чтобы восстановить громкость.
- 4 • Изменение угла наклона панели управления (4 положения).
- 5 • Переход в корневой каталог во время прослушивания диска MP3.
- 6 • CD: Выбор проигрывателя компакт-дисков.
- 7 • FM/DAB:
  - Выбор тюнера FM (при кратковременном нажатии). При каждом нажатии кнопки выполняется смена диапазона FM (FM1, FM2 и FM3).
  - Выбор тюнера DAB (при нажатии и удерживании нажатой).<sup>\*1</sup> При каждом нажатии кнопки и удерживании ее нажатой выполняется смена диапазона DAB (DAB1, DAB2 и DAB3).
- 8 • AM: Выбор диапазона AM.
- 9 • CH: Выбор устройства автоматической смены компакт-дисков.<sup>\*1</sup>
- 10 • AUX: Выбор внешнего устройства (LINE IN).<sup>\*2</sup>
- 11 • Изменение громкости.
- 12 • Выбор режима звучания (iEQ).
- 13 • При каждом нажатии кнопки выполняется смена режима звучания (iEQ).

- 14 • Ведет поиск станций во время прослушивания радио.
- 15 • Выберите группы во время прослушивания тюнера DAB.
- 16 • Быстро переходит вперед или возвращается назад к треку, если нажать и держать, пока прослушивается компакт-диск.
- 17 • Переходит к началу следующего трека или возвращается назад к началу текущего (или предыдущего) трека, если нажать и тут же отпустить во время прослушивания компакт-диска.
- 18 • Выберите службы во время прослушивания тюнера DAB.
- 19 • Изменение номера диска при прослушивании устройства автоматической смены компакт-дисков. При каждом нажатии кнопки и удерживании ее нажатой выполняется смена номера диска и начинается воспроизведение этого диска.
- 20 • Переход к первой дорожке родительской или вложенной папки при кратковременном нажатии во время прослушивания дисков MP3 и WMA. (Эта функция не работает при прослушивании дисков WMA на MP3-совместимых устройствах автоматической смены компакт-дисков).
- 21 • Настройка уровня сигнала на экране настроек уровня сигнала/баланса.
- 22 • Выбор запрограммированных номеров каналов во время прослушивания радио (или тюнера DAB). При каждом нажатии кнопки выполняется смена номера запрограммированного канала и настройка на выбранную радиостанцию (или службу).
- 23 • Переход к первой дорожке следующей папки или к первой дорожке предыдущей папки при нажатии и удерживании нажатой во время прослушивания дисков MP3 и WMA.
- 24 • Переход к первой дорожке следующей папки или к первой дорожке предыдущей папки того же уровня вложенности при кратковременном нажатии во время прослушивания дисков MP3 и WMA. (Эта функция не работает при прослушивании дисков WMA на MP3-совместимых устройствах автоматической смены компакт-дисков).
- 25 • Настройка баланса на экране настроек уровня сигнала/баланса.
- 26 •<sup>\*3</sup> Включение и выключение экрана настроек уровня сигнала/баланса. На этом экране настройки можно изменять с помощью вышеописанных кнопок (8) и (9).

<sup>\*1</sup> Если тюнер DAB или устройство автоматической смены компакт-дисков не подключены, их нельзя выбрать в качестве источника воспроизведения.

<sup>\*2</sup> Если настройка "Line In" находится в состоянии "Off", выбор "LINE IN" невозможен (см. страницы 48 и 49).

<sup>\*3</sup> Эти кнопки не работают в предпочитаемом режиме настройки (PSM).



# Подготовка устройства дистанционного управления

Перед тем, как пользоваться устройством дистанционного управления:

- Направьте устройство дистанционного управления прямо на телеметрический датчик, расположенный на главном устройстве. Убедитесь, что между ними нет никакого препятствия.



- Не подвергайте телеметрический датчик воздействию сильного света (прямого солнечного света или искусственного освещения).

## Установка батареек

Когда расстояние, с которого можно управлять, уменьшается или снижается эффективность работы устройства дистанционного управления, замените батарейку.

### 1. Снимите держатель батареек.

- 1) Выталкивайте держатель батареек в направлении, указанном стрелкой, с помощью шариковой авторучки или аналогичного инструмента.
- 2) Снимите держатель батареек.

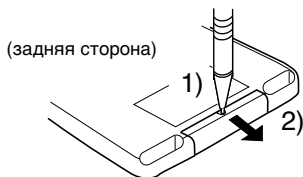

### 2. Поставьте батарейку.

Всуньте батарейку в держатель со стороны +, направленной вверх, таким образом, чтобы батарейка закрепилась в держателе.

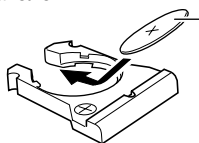

Литиевая батарейка в форме монеты (номер изделия: CR2025)

### 3. Поставьте держатель батареек на место.

Всовывайте обратно держатель батареек до тех пор, пока не услышите щелчок.

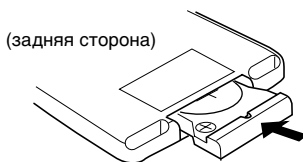

### ПРЕДОСТЕРЕЖЕНИЕ:

- Храните батарейку в месте, не доступном для детей.  
Если ребенок случайно проглотит батарейку, немедленно обратитесь за консультацией к врачу.
- Не перезаряжайте, не укорачивайте, не разбирайте, не нагревайте батарейку и не бросайте ее в огонь.  
Все это может привести к тому, что батарейка начнет выделять тепло, треснет или начнется пожар.
- Не оставляйте батарейку вместе с другими металлическими материалами.  
Это может привести к тому, что батарейка начнет выделять тепло, треснет или начнется пожар.
- При выбрасывании или сохранении батареек заверните ее в пленку и изолируйте; иначе батарейка может начать выделять тепло, треснет, или начнется пожар.
- Не протыкайте батарейку пинцетом или аналогичными инструментами.  
Это может привести к тому, что батарейка начнет выделять тепло, треснет или начнется пожар.

### ПРЕДУПРЕЖДЕНИЕ:

Не оставляйте устройство дистанционного управления в месте (таким как приборные доски), подвергающему воздействию прямого солнечного света в течение длительного времени. Иначе его можно повредить.

Данное устройство поставляется с функцией рулевого пульта дистанционного управления.

Если автомобиль оборудован рулевым пультом дистанционного управления, его можно использовать для управления данным устройством.

- Для получения информации об использовании этой функции см. руководство по установке/подключению (отдельное руководство).

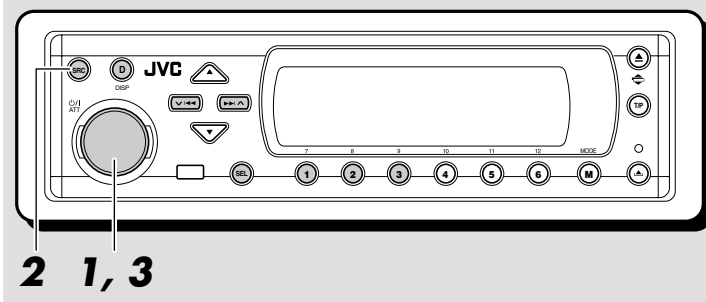

## Индикация дисплея:

В случае изменения каких-либо элементов PSM (см. страницы 47 и 48) действительная индикация дисплея может отличаться от той, которая описана в данном руководстве.

## Включение

### 1 Включите устройство.



**Примечание в отношении управления в одно касание:**

Когда Вы выбираете источник сигнала в пункте 2 ниже, устройство автоматически включается. Вам не нужно нажимать эту кнопку для того, чтобы включить устройство.

### 2 Выберите источник сигнала.



При каждом нажатии кнопки варианты выбора источника меняются следующим образом.

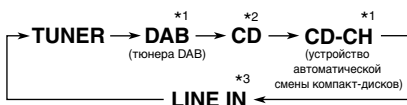

\*1 Если тюнер DAB или устройство автоматической смены компакт-дисков не подключены, их нельзя выбрать в качестве источника воспроизведения.

\*2 Если в загрузочном отсеке нет ни одного диска, выбор CD в качестве источника воспроизведения невозможен.

\*3 Если настройка "Line In" находится в состоянии "Off", выбор "LINE IN" в качестве источника невозможен (см. страницу 49).

### 3 Настройте громкость.

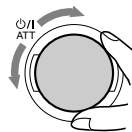

Текущий режим DSP (см. страницу 32)

Текущий режим звучания (iEQ) (см. стр. 35)

### 4 Выберите режим DSP и режим звучания по своему усмотрению.

#### Чтобы моментально понизить громкость

Кратко нажмите P/ATT во время прослушивания любого источника сигнала. На экране дисплея начнет мигать надпись "ATT", и уровень громкости моментально понизится. Для того, чтобы восстановить предыдущий уровень громкости, еще раз кратко нажмите на эту кнопку.

- При повороте диска управления Вы также можете восстановить звук.

#### Чтобы выключить устройство

Нажмите P/ATT в течение более 1 секунды.

- Если Вы выключаете питание во время прослушивания компакт-диска, Вы можете начать воспроизводить компакт-диск с того места, на котором остановились, в следующий раз, когда включите питание.



## Отмена демонстрации функций дисплея

На заводе-изготовителе устанавливается демонстрация функций дисплея, которая запускается автоматически при включении нового устройства, если в течение 20 секунд не будет выполнено никаких операций.

- Перед первым использованием устройства рекомендуется отключить данную демонстрацию.

Для отмены демонстрации функций дисплея выполните указанную ниже процедуру:

- 1** Нажмите и держите кнопку SEL (выбор) в течение более 2 секунд с тем, чтобы на экране дисплея появился один из параметров PSM. (PSM: Смотрите страницах 47 и 48).



- 2** Нажмите нумерованную кнопку 1 для выбора “MOVIE” (категории “фильм” в параметрах PSM).

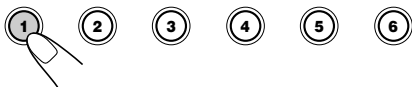

На дисплее появится настройка “Graphics”:

- 3** Выберите “Off”:

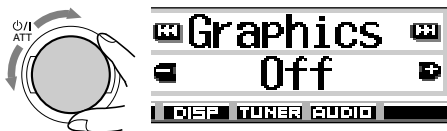

- 4** Завершите настройку.



Для запуска демонстрации функций дисплея повторите эту же процедуру и выберите “Int Demo” или “All Demo” в действии **3**.

- Для получения более подробной информации см. раздел “Отображение графики на дисплее—Graphics” на странице 48.

## Настройка часов

Вы можете также установить систему часов либо на 24 часа, либо на 12 часов.

- 1** Нажмите и держите кнопку SEL (выбор) в течение более 2 секунд с тем, чтобы на экране дисплея появился один из параметров PSM. (PSM: Смотрите страницах 47 и 48).



- 2** Нажмите нумерованную кнопку 2 для выбора “CLOCK” (категории “часы” в параметрах PSM).

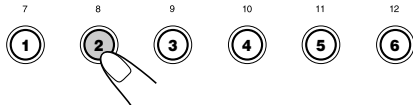

На дисплее появится настройка “Clock Hr”:

- 3** Установите час.

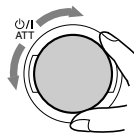

- 4** Установите минуту.

- 1** Выберите “Clock Min” (минута).
- 2** Установите минуту.

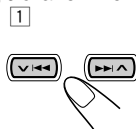

2

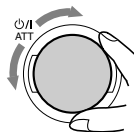



## 5 Настройте формат системы отображения времени.

- 1 Выберите "24H/12H".
- 2 Установите "24Hours" (24 часа) или "12Hours" (12 часов).



## 6 Завершите настройку.



Для просмотра текущего времени на часах при выключенном устройстве нажмите DISP (D).

Питание включается, и на дисплее в течение 5 секунд отображается текущее время. Затем питание выключается.

## Выбор индикатора уровня

Во время воспроизведения звука с любого источника на дисплей можно вывести показания индикаторов уровня. Данное устройство оснащено индикаторами уровня трех видов.

- 1 Нажмите и держите кнопку SEL (выбор) в течение более 2 секунд с тем, чтобы на экране дисплея появился один из параметров PSM. (PSM: Смотрите страницах 47 и 48).



- 2 Нажмите нумерованную кнопку 3 для выбора "DISP" (категории "дисплей" в параметрах PSM).

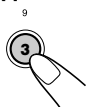

- 3 Выберите "Theme".

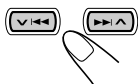

## 4 Выберите необходимый вид индикатора уровня.

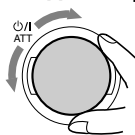

При повороте диска управления индикаторы уровня меняются в следующем порядке:

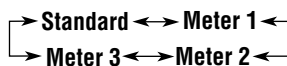

## 5 Завершите настройку.



### Standard (Стандартный):

На дисплее нет ни одного индикатора уровня. (Выбирается изначально изготовителем.)

### Meter 1 (Индикатор уровня 1):

Появляются левый и правый аудиометры.

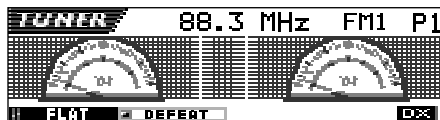

### Meter 2 (Индикатор уровня 2):

Индикаторы уровня изменяются в горизонтальном направлении от центра к краям при изменении уровня звука.

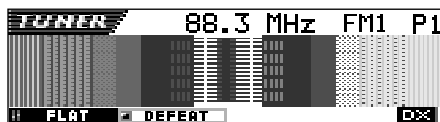

### Meter 3 (Индикатор уровня 3):

Сигнальные волны появляются в центре и распространяются от центра.

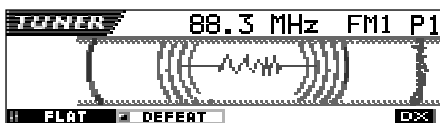



# ОПЕРАЦИИ С РАДИОПРИЕМНИКОМ

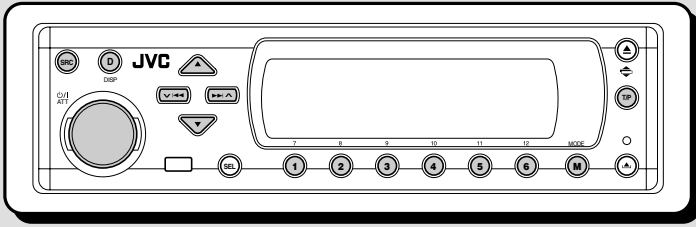

## Прслушивание радио

Вы можете использовать автоматический или ручной поиск при настройке на конкретную радиостанцию.

### Автоматический поиск радиостанции: Автоматический поиск

#### 1 Выберите диапазон (FM1 – 3, AM).



1 Нажмите несколько раз кнопку SRC (источник звука) для выбора тюнера.

2 Нажмите кнопку SRC и удерживайте нажатой не менее 1 секунды. Индикатор диапазона частот на дисплее начинает мигать.



3 В течение 5 секунд (пока мигает индикатор) снова нажмите кнопку SRC. При каждом нажатии кнопки происходит смена диапазона частот.

Выполняется настройка на последнюю принятую радиостанцию выбранного диапазона частот.

Название радиостанции (PS)      Тип программы (PTY)  
(см. стр. 14)                      (см. стр. 14)

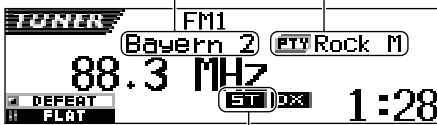

Данный индикатор отображается при приеме стереосигнала FM-передачи достаточной силы.

#### Примечание:

Этот приемник работает на трех диапазонах FM (FM1, FM2, FM3). Вы можете пользоваться любым из них для того, чтобы слушать радиовещание на частотах FM.

#### 2 Начините поиск радиостанции.

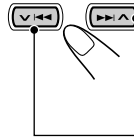

Нажмите кнопку ►► ▲ для поиска радиостанций на более высоких частотах.

Нажмите ▼ ◀◀ для поиска радиостанций на более низких частотах.



Пример.: Если выбран диапазон FM

После того, как радиостанция найдена, поиск прекращается.

**Чтобы прекратить поиск до того, как найдена радиостанция, нажмите на ту же кнопку, на которую Вы нажимали для того, чтобы начать поиск.**

## Настройка на FM-радиостанции с устойчивым сигналом с помощью LO/DX (Local/Distant)

Поиск FM-радиостанций (включая SSM, см. страницу 12) прекращается при обнаружении сигнала (в режиме DX, установленном изначально, горит индикатор DX). Если принимаются слабые сигналы, это, как правило, шум. Если установить LO/DX в состояние “Local”, будут находиться только радиостанции с достаточно устойчивым сигналом.

- 1 Нажмите MODE (M) во время прослушивания программ стереофонического радиовещания на частоте FM. На дисплее появляется надпись “Mode”, нумерованные кнопки начинают мигать.

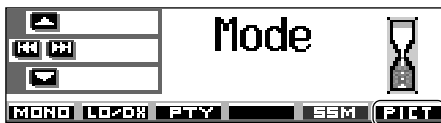

Подробнее об этой функции см. на странице 40.

- 2 Пока на дисплее отображается надпись “Mode”, нажмите нумерованную кнопку 2. При каждом нажатии кнопки настройка “LO/DX” меняется с “Local” на “DX” и наоборот.



Приблизительно через 5 секунд

На дисплее снова появляется экран индикации источника.



Появляется индикатор LO

## Поиск радиостанции вручную: Ручной поиск

- 1 Выберите диапазон (FM1 – 3, AM).

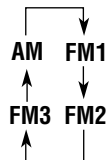

- 1 Нажмите несколько раз кнопку SRC (источник звука) для выбора тюнера.
- 2 Нажмите кнопку SRC и удерживайте ее нажатой не менее 1 секунды.
- 3 В течение 5 секунд снова нажмите SRC. При каждом нажатии кнопки происходит смена диапазона частот.

### Примечание:

Этот приемник работает на трех диапазонах FM (FM1, FM2, FM3). Вы можете пользоваться любым из них для того, чтобы слушать радиовещание на частотах FM.

- 2 Нажмите и удерживайте кнопку ►► ▲ или ▼ ◄◄ на дисплее не появится надпись “Manual Search”:



- 3 Настройтесь на выбранную радиостанцию, пока на дисплее еще видна надпись “Manual Search”:

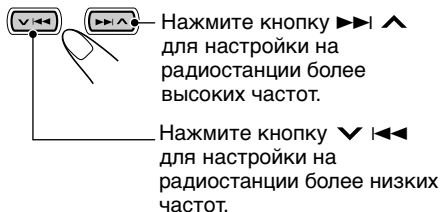

- Если Вы снимите палец с кнопки, ручной режим автоматически выключится через 5 секунд.
- Если Вы будете продолжать нажимать на эту кнопку, частота будет продолжать меняться (с интервалами в 50 кГц на частотах FM и с интервалами в 9 кГц на частотах AM—MW/LW) до тех пор, пока Вы не отпустите эту кнопку.



## При слабом стереофоническом радиовещании на частоте FM:

Установите режим приема на частоте FM в состояние “Mono On”.

- 1 Нажмите MODE (M) во время прослушивания программ стереофонического радиовещания на частоте FM. На дисплее появится надпись “Mode”, нумерованные кнопки начинают мигать.



- 2 Пока на дисплее отображается надпись “Mode”, нажмите нумерованную кнопку 1. Каждый раз при нажатии этой кнопки на дисплее поочередно появляются сообщения “Mono On” и “Mono Off”.



Приблизительно через 5 секунд

На дисплее снова появляется экран индикации источника.



Появляется индикатор MO

### Ухудшение качества звучания и потеря стереоэффекта во время прослушивания радиопередач в FM-диапазоне

В некоторых областях радиовещания смежные радиостанции могут создавать помехи. Если возникают радиопомехи, данное устройство автоматически снижает шум радиопомех (первоначальная заводская настройка). Однако в этом случае качество звучания будет более низким, и стереоэффект будет потерян. Если снижение качества звучания с потерей стереоэффекта для устранения помех нежелательно, см. раздел “Избирательное изменение настроек FM-тюнера — IF Filter” на странице 49.

Вы можете воспользоваться одним из следующих двух методов сохранения радиовещательных станций в памяти:

- Автоматическое программирование радиостанций FM: SSM (последовательная память радиостанции с сильным сигналом)
- Ручное программирование радиостанций, работающих как на частотах FM, так и на частотах AM

## Автоматическое программирование радиостанций FM: SSM

Вы можете запрограммировать 6 местных радиостанций FM в каждом диапазоне FM (FM1, FM2 и FM3).

### 1 Выберите тот диапазон FM (FM1 – 3), в котором Вы хотите сохранить в памяти радиостанции FM.



- 1 Нажмите несколько раз кнопку SRC (источник звука) для выбора тюнера.
- 2 Нажмите кнопку SRC и удерживайте нажатой не менее 1 секунды. Индикатор диапазона частот на дисплее начинает мигать.

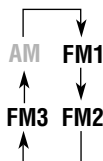

- 3 В течение 5 секунд (пока мигает индикатор) снова нажмите кнопку SRC. При каждом нажатии кнопки происходит смена диапазона частот.

### 2 Активируйте SSM.

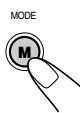

- 1 Нажмите MODE (M). На дисплее появляется надпись “Mode”, нумерованные кнопки начинают мигать.
- 2 Нажмите нумерованную кнопку 5 и удерживайте ее нажатой, пока не появится надпись “– SSM –”.

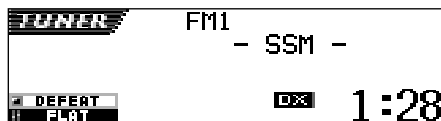

Местные радиостанции FM с самым сильным сигналом находятся и запоминаются автоматически в том диапазоне, который Вы выберете (FM1, FM2 или FM3). Эти станции программируются на нумерованных кнопках — от № 1 (самая низкая частота) до № 6 (самая высокая частота). По завершении автоматического программирования радиоприемник автоматически настраивается на радиостанцию, сохраненную в памяти на нумерованной кнопке 1.

## Сохранение радиостанций в памяти

## Ручное программирование

Вы можете запрограммировать до 6 радиостанций в каждом диапазоне (FM1, FM2, FM3 и AM) вручную.

Пример.: Для того, чтобы запомнить радиостанцию FM с частотой 92,5 МГц на кнопке программирования под номером 1 диапазона FM1.

### 1 Выберите тот диапазон (FM1 – 3, AM), в котором Вы хотите сохранить в памяти радиостанцию (в данном примере – FM1).

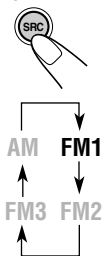

- 1 Нажмите несколько раз кнопку SRC (источник звука) для выбора тюнера.
- 2 Нажмите кнопку SRC и удерживайте нажатой не менее 1 секунды.
- 3 В течение 5 секунд, снова нажмите кнопку SRC. При каждом нажатии кнопки происходит смена диапазона частот.

### 2 Настройтесь на радиостанцию (в данном примере – на частоте 92,5 МГц).

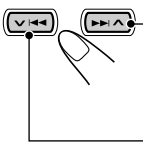

Нажмите кнопку ►► для настройки на радиостанции более высоких частот.

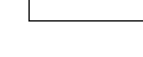

Нажмите кнопку ◀◀ для настройки на радиостанции более низких частот.

### 3 Нажмите и держите нумерованную кнопку (в данном примере – 1) в течение более 2 секунд.



Выбранный запрограммированный номер некоторое время мигает.



## 4 Повторите приведенную выше процедуру для того, чтобы сохранить в памяти другие радиостанции под другими запрограммированными номерами.

### Примечания:

- Ранее запрограммированная радиостанция стирается, когда под тем же запрограммированным номером запоминается новая радиостанция.
- Запрограммированные радиостанции стираются, когда прерывается питание запоминающей схемы (например, во время замены батарейки). Если это произойдет, снова запрограммируйте эти станции.

## Настройка на запрограммированную радиостанцию

Вы можете легко настроиться на запрограммированную радиостанцию. Помните, что Вы должны сначала сохранить станции в памяти. Если Вы еще не сохранили их в памяти, смотрите “Сохранение радиостанций в памяти” на страницах 12 и 13.

## Непосредственный выбор запрограммированной радиостанции

### 1 Выберите диапазон (FM1 – 3, AM).

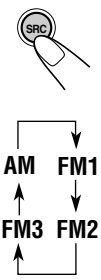

- 1 Нажмите несколько раз кнопку SRC (источник звука) для выбора тюнера.
- 2 Нажмите кнопку SRC и удерживайте нажатой не менее 1 секунды. Индикатор диапазона частот на дисплее начинает мигать.
- 3 В течение 5 секунд (пока мигает индикатор) снова нажмите кнопку SRC. При каждом нажатии кнопки происходит смена диапазона частот.

### 2 Выберите номер (1 – 6) для той запрограммированной радиостанции, которую Вы хотите запомнить.

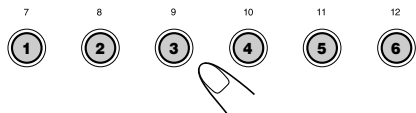



## Выбор запрограммированной радиостанции из списка

Если Вы не помните, с какими номерами запрограммированные радиостанции были сохранены в памяти, выберите необходимую радиостанцию в списке.

### 1 Выберите диапазон (FM1 – 3, AM).



- 1 Нажмите несколько раз кнопку SRC (источник звука) для выбора тюнера.
- 2 Нажмите кнопку SRC и удерживайте нажатой не менее 1 секунды.
- 3 В течение 5 секунд, снова нажмите кнопку SRC. При каждом нажатии кнопки происходит смена диапазона частот.

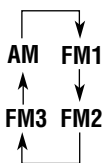

### 2 Нажмите и удерживайте нажатой кнопку ▲ (вверх) или ▼ (вниз), пока на экране не появится список запрограммированных радиостанций для текущего диапазона (FM1, FM2, FM3 или AM).

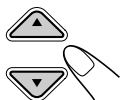

Текущая принятая радиостанция будет выделена на дисплее.

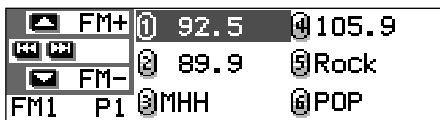

#### Примечания:

- Если на дисплее отображается один из списков запрограммированных радиостанций, вещающих в диапазоне FM (FM1, FM2 или FM3). Для отображения других списков нажмите кнопку ▲ (вверх) или ▼ (вниз).
- Если запрограммированная радиостанция является радиостанцией FM RDS с сигналом PS, вместо частоты радиовещания будет отображаться название PS.

## Изменение режима дисплея

При нажатии кнопки DISP (D) можно изменить информацию, отображаемую на дисплее.



При каждом нажатии кнопки режимы дисплея меняются следующим образом:

#### • Первоначальный режим работы дисплея:

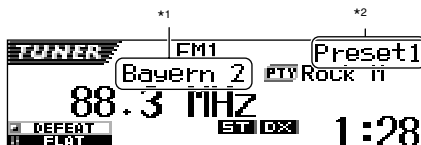

#### • Название радиостанции (PS) выделено:



\*1 Надпись "No Name" всегда появляется при выборе радиостанций AM и FM (не RDS) (см. следующие страницы).

\*2 Появляется только при выборе запрограммированной радиостанции.

\*3 Код PTY появляется только во время приема радиостанции RDS.

### 3 Выберите номер (1 – 6) необходимой запрограммированной радиостанции.





## Что Вы можете делать с помощью RDS

RDS (система радиоданных) дает возможность радиостанциям FM посылать дополнительный сигнал наряду с сигналами их регулярной программы. Например, радиостанции посылают свои названия, а также информацию о том, какой тип программ они вещают, например, спорт или музыка и т.д.

Другим преимуществом RDS является функция, называемая “Enhanced Other Networks” (“Усиленные другие сети”). С помощью данных Усиленных других сетей, посылаемых радиостанцией, Вы можете настроиться на другую станцию другой сети, передающей в эфир Вашу любимую программу или сообщение о движении транспорта, в то время, когда Вы слушаете другую программу или другой источник сигнала, такой как компакт-диск.

Благодаря получению данных RDS это устройство может делать следующее:

- Отслеживать ту же самую программу автоматически (Сеть-отслеживающий прием)
- Резервный прием TA (сообщение о движении транспорта) или Вашей любимой программы
- ПоискPTY (тип программы)
- Поиск программы
- И ряд других функций

## Отслеживание той же самой программы автоматически (сеть-отслеживающий прием)

Когда Вы ведете автомобиль в районе с плохим приемом частот FM, имеющийся в этом устройстве тюнер автоматически настраивается на другую станцию RDS, передающую в эфир ту же самую программу с более сильным сигналом. Поэтому Вы можете продолжать слушать ту же самую программу с самым высоким качеством приема, независимо от того, где Вы едите. (Смотрите иллюстрацию на следующей странице 21).

Для обеспечения правильной работы функции Сеть-отслеживающий прием используются два типа данных RDS—PI (идентификация программы) и AF (альтернативная частота). той радиостанции RDS, которую Вы слушаете, функция Сеть-отслеживающий прием работать не будет.

## Для того, чтобы использовать Сеть-отслеживающий прием

Вы можете выбрать различные режимы приема Сеть-отслеживание для того, чтобы продолжать слушать ту же самую программу с самым лучшим качеством приема. При отгрузке с завода выбирается “AF”:

- AF: Прием отслеживания сети активирован с отключением регионализации. При такой настройке устройство переключается на другую станцию в той же самой сети, когда принимаемые сигналы, поступающие с текущей станции, становятся слабыми. (В этом режиме программа может отличаться от той, которая принимается в данный конкретный момент). Загорается индикатор AF.
- AF Reg: Прием отслеживания сети активирован с включением регионализации. При такой настройке устройство переключается на другую станцию в той же самой сети, передающую ту же самую программу, когда принимаемые сигналы, поступающие с текущей станции, становятся слабыми. Загорается индикатор REG.
- Off: Сеть-отслеживающий прием отключен. Не включаются ни индикатор AF, ни индикатор REG.

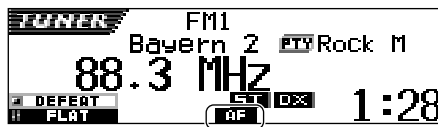

Загорается индикатор AF или REG.

### Примечание:

Если подключается тюнер DAB и включается Альтернативный прием (для служб DAB), Сеть-отслеживающий прием также автоматически включается “AF”. С другой стороны, Сеть-отслеживающий прием нельзя выключить, не выключив Альтернативный прием. (Смотрите страницу 69).

РУССКИЙ



- 1 Нажмите и держите кнопку SEL (выбор) в течение более 2 секунд с тем, чтобы на экране дисплея появился один из параметров PSM. (PSM: Смотрите на страницах 47 и 48).



- 2 Нажмите нумерованную кнопку 4 для выбора “TUNER” (категории “тюнер” в параметрах PSM). На дисплее появится настройка “PTY Stnby” (резервный).



- 3 Выберите “AF-Regn’1” (прием на альтернативной частоте/ регионализация).



- 4 Выберите требуемый режим — “AF”, “AF Reg” или “OFF”.

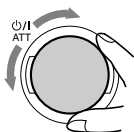

- 5 Закончите настройку.



## Использование резервного прием ТА

Резервный прием ТА дает возможность данному устройству временно переключиться на Сообщение о движении транспорта (ТА) с текущего источника сигнала (другая радиостанция FM, компакт-диск или других подключенных компонентов).

- Резервный прием ТА не будет работать, если Вы слушаете радиостанцию, работающую на частотах AM.



Нажмите T/P чтобы включить Резервный прием ТА. Каждый раз при нажатии кнопки происходит попеременное включение и выключение данной функции.



Появляется индикатор TP (либо загорается, либо мигает)

- Если подключен тюнер DAB, резервный режим также позволяет включать и выключать режим приема сообщений о движении на дорогах (см. стр. 66).

### ■ Когда текущим источником звука является FM, индикатор TP загорается или мигает.

- Если индикатор TP загорается, Резервный прием ТА включен. Если какая-либо радиостанция начинает передавать сообщение о движении транспорта, на экране дисплея появляется надпись “Traffic Flash”, и данное устройство автоматически настраивается на такую станцию. Громкость меняется на запрограммированный уровень громкости ТА (смотрите страницу 20), и можно прослушать сообщение о движении транспорта.
- Если индикатор TP мигает, Резервный прием ТА еще не включен, поскольку принимаемая радиостанция не обеспечивает связь, используемую для Резервного приема ТА. Чтобы включить Резервный прием ТА, Вам нужно настроиться на другую радиостанцию, обеспечивающую такую связь. Нажмите на кнопку ►| ▲ или ▼ |◀◀ чтобы найти такую радиостанцию. После настройки на радиостанцию, обеспечивающую такую связь, индикатор TP перестает мигать и продолжает светиться. Теперь Резервный прием ТА включен.



- Когда текущим источником звука является не FM, индикатор TR загорается. Если какая-либо радиостанция начинает передавать сообщение о движении транспорта, на экране дисплея появляется надпись “Traffic Flash” (движение транспорта), и данное устройство автоматически меняет источник звука и настраивается на такую станцию.

### 3 Выберите один из двадцати девяти кодов РТУ. (Смотрите страницу 21).

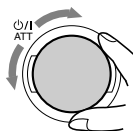

Выбранное название кода появляется на экране дисплея и сохраняется в памяти.

### 4 Закончите настройку.



## Использование резервного прием РТУ

Функция резервного приема РТУ позволяет данному устройству временно переключиться на Вашу любимую программу (РТУ: тип программы) с любого источника сигнала, за исключением станций AM.

## Выбор кода любимой программы в режиме резервного приема РТУ

В соответствии с настройками завода-изготовителя, для режима резервного приема РТУ определенного типа программ установлен поиск программ новостей (категория “News”). Вы можете выбрать Ваш любимый тип программы для резервного приема РТУ.

### 1 Нажмите и держите кнопку SEL (выбор) в течение более 2 секунд с тем, чтобы на экране дисплея появился один из параметров PSM. (PSM: Смотрите страницах 47 и 48).



### 2 Нажмите нумерованную кнопку 4 для выбора “TUNER” (категории “тюнер” в параметрах PSM). На дисплее появится настройка “PTY Stnby” (резервный).

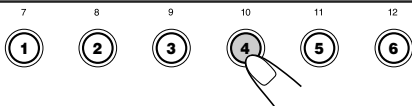

## Настройка резервного приема РТУ

Если подключен тюнер DAB, то при выполнении следующих операций резервный прием РТУ будет установлен как для тюнера FM, так и для тюнера DAB. (См. стр. 69).

### 1 Нажмите MODE (M) во время прослушивания программ стереофонического радиовещания на частоте FM. На дисплее появляется надпись “Mode”, нумерованные кнопки начинают мигать.





- 2 Пока на дисплее отображается надпись “Mode”, повторно нажмите нумерованную кнопку 3 для активации резервного приема РТУ.
- Каждый раз при нажатии кнопки данная функция резервного приема РТУ попеременно включается и выключается.

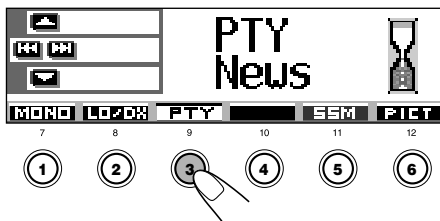

Пример: Когда текущим выбранным кодом РТУ для резервного приема РТУ являются новости (“News”).

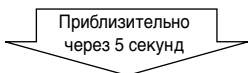

На дисплее снова появляется экран индикации источника.

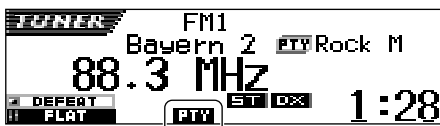

Появляется индикатор РТУ (либо загорается, либо мигает)

Индикатор РТУ либо загорается, либо мигает.

- Если индикатор РТУ загорается, Резервный прием РТУ включен. Если какая-либо радиостанция начинает передавать выбранную программу РТУ, данное устройство автоматически настраивается на такую станцию.
- Если индикатор РТУ мигает, Резервный прием РТУ еще не включен, поскольку принимаемая радиостанция не обеспечивает связь, используемую для Резервного приема РТУ. Чтобы включить Резервный прием РТУ, Вам нужно настроиться на другую радиостанцию, обеспечивающую такую связь. Нажмите на кнопку ►► | ▲ или ▼ | ◀◀ to search for such a station. После настройки на радиостанцию, обеспечивающую такую связь, индикатор РТУ перестает мигать и продолжает светиться. Теперь Резервный прием РТУ включен.

### Примечание:

После включения резервного приема РТУ источник можно изменить, не отменяя при этом режим резервного приема РТУ. В этом случае мигающий индикатор РТУ перестает мигать. Если радиостанция начинает вещание выбранной программы РТУ, данное устройство автоматически переключается с текущего источника на данную программу.

- Если в качестве источника будет выбрана радиостанция, вещающая в диапазоне АМ, режим резервного приема РТУ будет временно отключен.
- Функцию резервного приема РТУ можно только деактивировать, если в качестве источника используется FM.

## Поиск Вашей любимой программы

Вы можете искать любой из кодов РТУ. В дополнение к этому Вы можете сохранить в памяти 6 Ваших любимых типов программ на нумерованных кнопках.

При отгрузке с завода следующие 6 типов программ сохранены в памяти на нумерованных кнопках (1 – 6).

Чтобы сохранить типы любимых программ, см. информацию ниже и на стр. 19. Чтобы найти Ваш любимый тип программ, смотрите страницу 19.

1	2	3
Pop M	Rock M	Easy M
4	5	6
Classics	Affairs	Varied

## Чтобы запомнить Ваши любимые типы программ

- 1 Нажмите и держите кнопку T/P в течение более 2 секунд с тем, когда слушаете радиостанцию FM.

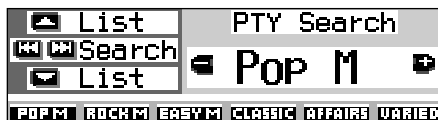

Появляется выбранный последним код РТУ.



## 2 Выберите один из двадцати девяти кодов PTY. (Смотрите страницу 21).

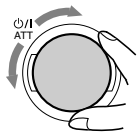

Выбранное название кода появляется на экране дисплея.

## 3 Нажмите и держите нумерованную кнопку в течение более 2 секунд с тем, чтобы запомнить выбранный код PTY на том запрограммированном номере, который Вы выбрали.

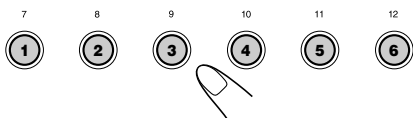

Выбранный запрограммированный номер мигает некоторое время.

## 4 Для выхода из этого режима нажмите кнопку T/P и удерживайте ее нажатой более 2 секунд.



Чтобы найти Ваш любимый тип программ

## 1 Нажмите и держите кнопку T/P в течение более 2 секунд с тем, когда слушаете радиостанцию FM.

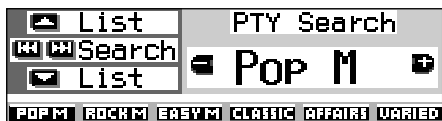

Появляется выбранный последним код PTY.

## 2 Для выбора одной из любимых программ

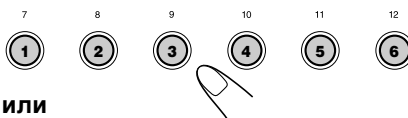

или

Для выбора какого-либо из двадцати девяти кодов PTY

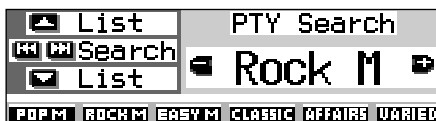

Пример.: Когда выбран "Rock M"

### Использование кнопки ▲ (вверх) или ▼ (вниз)

Многократно нажимая на кнопки ▲ (вверх) или ▼ (вниз), можно просмотреть список запрограммированных Вами кодов PTY и все двадцать девять доступных кодов PTY (по шесть кодов PTY одновременно). Сначала отображается список сохраненных кодов PTY, затем последовательно появляются все двадцать девять кодов PTY (по шесть кодов PTY одновременно).

Нажмите нумерованную кнопку для выбора необходимого кода PTY в текущем списке, отображаемом на дисплее.

## 3 Запустите поиск кода PTY для любимой программы.

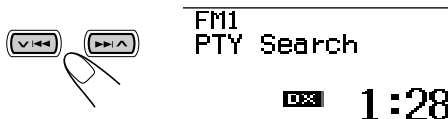

- Если есть радиостанция, передающая в эфир программу того же кода PTY, который Вы выбрали, радиоприемник настраивается на такую станцию.
- Если нет радиостанции, передающей в эфир программу того же кода PTY, который Вы выбрали, радиостанция не меняется.

### Примечание:

В некоторых районах поиск PTY нормально не работает.



## Другие полезные функции и настройка RDS

### Автоматический выбор станции с помощью нумерованных кнопок

Обычно когда Вы нажимаете на нумерованную кнопку, радиоприемник настраивается на запрограммированную станцию.

Однако, когда запрограммированная станция является станцией RDS, происходит нечто иное. Если поступающие от такой запрограммированной станции сигналы недостаточно сильные для хорошего качества приема, это устройство с помощью данных AF настраивается на вещание на другой частоте той же самой программы, что и первоначальная запрограммированная станция. (Поиск программы)

- Устройство требуется определенное время, чтобы настроиться на другую радиостанцию с помощью Поиска программы.

**Для того, чтобы включить поиск программы,** выполните приводимую ниже процедуру.

- См. также раздел “Изменение общих параметров настройки (PSM)” на страницу 46.

- 1 Нажмите и держите кнопку SEL (выбор) в течение более 2 секунд с тем, чтобы на экране дисплея появился один из параметров PSM.
- 2 Нажмите нумерованную кнопку 4 для выбора “TUNER” (категории “тюнер” в параметрах PSM).
- 3 Нажмите на кнопку ►► ▲ или ▼ ◄◄, чтобы выбрать “P(Программа)-Search”.
- 4 Поверните диск управления по часовой стрелке, чтобы выбрать “On” (включено). Теперь поиск программы включен.
- 5 Нажмите на кнопку SEL (выбор), чтобы завершить установку.

**Чтобы отменить поиск программы,** повторите ту же самую процедуру и выберите “Off” (выключено) в пункте 4 повернув диск управления против часовой стрелки.

### Установка уровня громкости TA

Вы можете запрограммировать уровень громкости для резервного приема TA. Когда приемник принимает программу движения транспорта, уровень громкости автоматически меняется на запрограммированный уровень.

- См. также раздел “Изменение общих параметров настройки (PSM)” на страницу 46.

- 1 Нажмите и держите кнопку SEL (выбор) в течение более 2 секунд с тем, чтобы на экране дисплея появился один из параметров PSM.
- 2 Нажмите нумерованную кнопку 4 для выбора “TUNER” (категории “тюнер” в параметрах PSM).
- 3 Нажмите на кнопку ►► ▲ или ▼ ◄◄ для того, чтобы выбрать “TA Volume”.
- 4 Поверните диск управления, чтобы выбрать желаемую громкость. Вы можете установить ее от “Volume 0” до “Volume 50”.
- 5 Нажмите на кнопку SEL (выбор), чтобы завершить установку.

### Автоматическая регулировка часов

При отгрузке с завода встроенные в данное устройство часы устанавливаются таким образом, чтобы они автоматически настраивались с помощью данных CT (время часов) в сигнале RDS. Если Вы не хотите использовать автоматическую регулировку часов, выполните приведенную ниже процедуру.

- См. также раздел “Изменение общих параметров настройки (PSM)” на страницу 46.

- 1 Нажмите и держите кнопку SEL (выбор) в течение более 2 секунд с тем, чтобы на экране дисплея появился один из параметров PSM.
- 2 Нажмите нумерованную кнопку 2 для выбора “CLOCK” (категории “часы” в параметрах PSM).
- 3 Нажмите на кнопку ►► ▲ или ▼ ◄◄ для того, чтобы выбрать “Auto Adj” (автоматическая настройка).
- 4 Поверните диск управления против часовой стрелки, чтобы выбрать “Off” (выключено). Теперь автоматическая регулировка часов отменена.
- 5 Нажмите на кнопку SEL (выбор), чтобы завершить установку.

**Чтобы вновь включить регулировку часов,** повторите ту же самую процедуру и выберите “On” (включено) в пункте 4, повернув диск управления по часовой стрелке.

#### Примечание:

*Вы должны оставаться настроенными на ту же самую радиостанцию в течение более 2 минут после того, как поставите “Auto Adj” (автоматическая настройка) на “On” (включено). Иначе время на часах не будет установлено. (Это происходит потому, что данному устройству требуется до 2 минут на то, чтобы поймать данные CT в сигнале RDS).*



## Коды РТУ

News:	Новости	Social:	Программы по культурно-просветительным мероприятиям
Affairs:	Тематические программы, подробно излагающие текущие новости или события	Religion:	Программы, касающиеся любых аспектов веры, или природы существования, или этики
Info:	Программы, в которых даются советы по широкому кругу тем	Phone In:	Программы, в которых люди могут высказать свое мнение либо по телефону, либо во время публичного обсуждения
Sport:	Спортивные события	Travel:	Программы о маршрутах путешествий, турпоездках с полным обслуживанием, а также новых идеях и возможностях путешествий
Educate:	Познавательные программы	Leisure:	Программы, касающиеся таких видов отдыха и развлечений, как садоводство, приготовление пищи, рыбная ловля и т.д.
Drama:	Радиопостановки	Jazz:	Джазовая музыка
Culture:	Программы по национальной или региональной культуре	Country:	Деревенская музыка
Science:	Программы по естественным наукам и технологии	Nation M:	Современная популярная музыка из другой страны или региона на языке той страны
Varied:	Другие программы, такие как комедии или церемонии	Oldies:	Классическая поп-музыка
Pop M:	Поп-музыка	Folk M:	Народная музыка
Rock M:	Рок-музыка	Document:	Программы, касающиеся реальных событий, представленные в виде расследований
Easy M:	Развлекательная музыка		
Light M:	Легкая музыка		
Classics:	Классическая музыка		
Other M:	Другая музыка		
Weather:	Информация о погоде		
Finance:	Репортажи по коммерции, торговле, фондовому рынку и т.д.		
Children:	Развлекательные программы для детей		

**Одну и ту же программу можно принимать на разных частотах.**

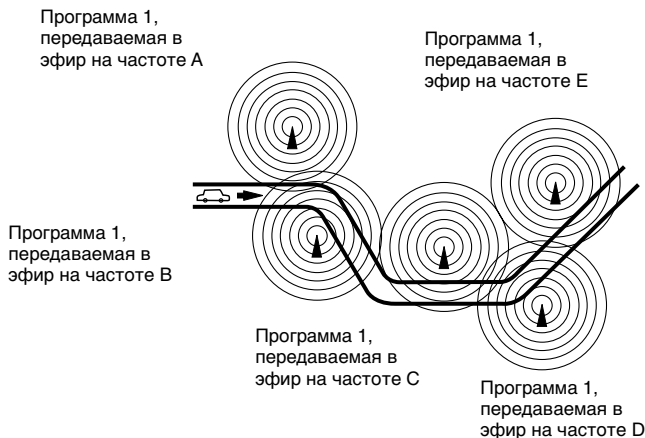



# ОПЕРАЦИИ С КОМПАКТ-ДИСКАМИ

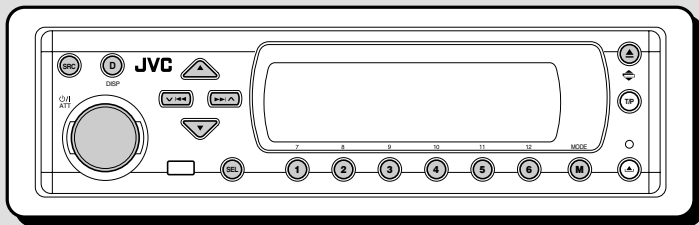

Данное устройство предназначено для воспроизведения компакт-дисков (перезаписываемых и однократной записи), а также CD-текста.

- Устройство также поддерживает воспроизведение дисков MP3 и WMA. Для получения более подробной информации об этих дисках см. "Справочник к MP3/WMA" (в отдельном издании).

## О дисках MP3 и WMA

"Дорожки" MP3 и WMA (Windows Media® Audio) записаны в "папках" (слово "файл" не используется для обозначения файлов MP3 и WMA, в данном руководстве используется слово "дорожка").

Во время записи дорожки и папки могут быть расположены аналогично файлам и папкам с компьютерными данными.

"Корневой каталог" похож на корень дерева. Из корневого каталога можно получить доступ к любой дорожке или папке.

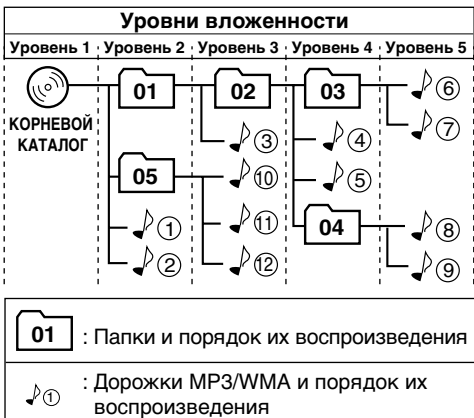

## Воспроизведение диска

- 1 Откройте панель управления.

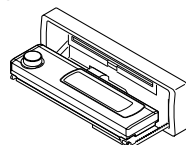

- 2 Поместите диск в загрузочный отсек.

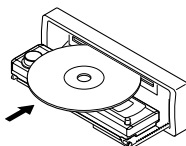

Диск загружается, панель управления возвращается в исходное положение (см. страницу 52) и воспроизведение начинается автоматически.

Воспроизведение дорожек будет повторяться до тех пор, пока не будет остановлено.

### Примечания:

- Для считывания дисков MP3 и WMA требуется больше времени. (Оно определяется степенью сложности конфигурации папки или дорожки).
- Более подробную информацию о воспроизводимых дисках см. на странице 74.

### Останов воспроизведения и извлечение диска

Нажмите кнопку **▲**.

Воспроизведение прекращается, панель управления опускается, и диск автоматически извлекается из загрузочного отсека.

Если Вы меняете источник сигнала, воспроизведение диска прекращается (при этом извлечения диска не происходит).

- Microsoft и Windows Media являются либо зарегистрированными торговыми марками или торговыми марками корпорации Microsoft в США и/или других странах.



## • Индикация дисплея при загрузке аудио компакт-диска или CD-текста:

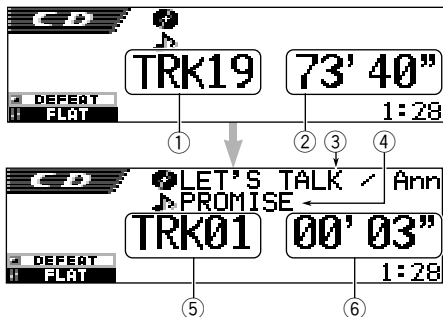

- ① Общее количество дорожек
- ② Общее время воспроизведения диска
- ③ Название диска и имя исполнителя (если название не записано и не назначено\*, появляется надпись "No Name")
- ④ Название дорожки (если название не записано, появляется надпись "No Name")
- ⑤ Номер текущей дорожки
- ⑥ Время от начала воспроизведения текущей дорожки

\* Если аудио компакт-диску было назначено имя (см. стр. 51), оно будет отображаться на дисплее.

## • Индикация дисплея при загрузке дисков MP3 и WMA

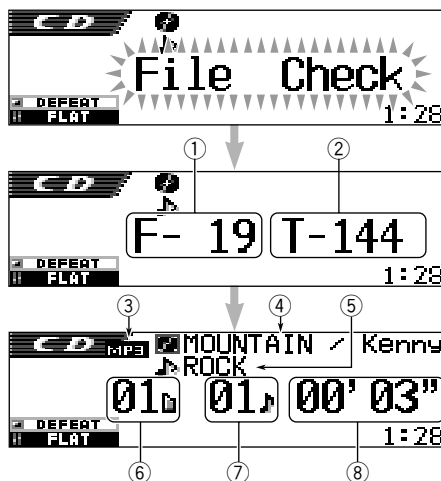

- ① Общее количество папок
- ② Общее количество дорожек
- ③ Тип диска (MP3 или WMA)
- ④ Название альбома, имя исполнителя (или имя папки если для индикатора метки "Tag" установлено "Off" (см. страницу 49), или метка отсутствует)
- ⑤ Название дорожки (или имя дорожки , если для индикатора метки "Tag" установлено "Off" (см. страницу 49), или метка отсутствует)
- ⑥ Номер текущей папки
- ⑦ Номер текущей дорожки
- ⑧ Время от начала воспроизведения текущей дорожки

### Примечания:

- Если диск уже находится в загрузочном отсеке, при выборе "CD" в качестве источника начинается воспроизведение диска.
- Для чтения и воспроизведения дорожек MP3 и WMA, необходимо, чтобы расширения этих дорожек были <mp3> и <wma> соответственно.
- Если диск был вставлен неправильной стороной, он автоматически извлекается.
- При смене источника сигнала воспроизведение прекращается (извлечения диска не происходит). При повторном выборе "CD" в качестве источника звука воспроизведение диска начнется с того места, где оно было остановлено.

### Для возврата панели управления в прежнее положение снова нажмите ▲.

- Если загрузочный отсек остается открытыми в течение 1 минуты (если при этом для настройки "Веер" установлено значение "On" (см. страницу 49), подается звуковой сигнал), панель управления возвращается в прежнее положение. Внимательно следите за тем, чтобы диск или Ваш палец не оказался в этот момент между панелью управления и устройством.

### Примечание:

Если в течение 15 секунд извлеченный диск не будет вынут, он автоматически помещается обратно в загрузочный отсек в целях защиты от загрязнения. (Воспроизведение диска при этом не начинается).



## Что такое ImageLink

Если в папке с дорожками MP3 или WMA находятся файлы изображений <jml>, измененные с помощью преобразователя изображений (поставляется на компакт-диске), их можно демонстрировать на дисплее во время воспроизведения дорожек из этой папки.

- При чтении файла изображений <jml> звук не воспроизводится (в это время на дисплее отображается запрограммированное изображение чашки кофе).

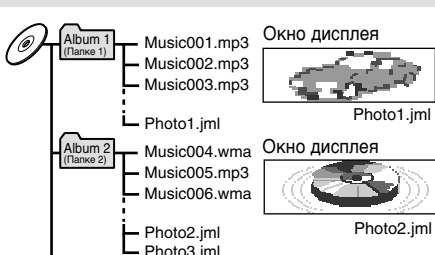

Если в папке находятся несколько файлов <jml>, на дисплее будет демонстрироваться файл с меньшим порядковым номером воспроизведения (в вышеприведенном примере для альбома Album 2 будет демонстрироваться "Photo2.jml").

Для активации ImageLink выполните приведенные ниже инструкции

- См. также раздел "Изменение общих параметров настройки (PSM)" на странице 46.

- 1 Нажмите и держите кнопку SEL (выбор) в течение более 2 секунд с тем, чтобы на экране дисплея появился один из параметров PSM.
- 2 Нажмите нумерованную кнопку 1 для выбора "MOVIE" (категории "фильм" в параметрах PSM). На дисплее появится настройка "Graphics".
- 3 Поверните диск управления и выберите "ImageLink".
- 4 Нажмите кнопку SEL (выбор) для завершения настройки. Функция ImageLink начнет работать в момент начала воспроизведения следующей папки.

### Примечание:

Функция ImageLink не работает при следующих условиях:

- Если в папке MP3/WMA отсутствуют файлы <jml>.
- Если активирована функция прослушивания вступлений Intro Scan.
- Если выбран источник, отличный от "CD" или
- Если выполняется выключение и последующее включение устройства во время отображения запрограммированного изображения чашки кофе на дисплее.

## Переход к определенному участку дорожки

### Быстрая перемотка дорожки вперед или назад

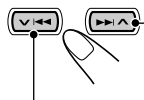

Нажмите кнопку ►► ▲ и удерживайте ее нажатой во время воспроизведения диска для быстрой перемотки дорожки вперед.

Нажмите кнопку ▼ ◀◀ и удерживайте ее нажатой во время воспроизведения диска для быстрой перемотки дорожки назад.

### Примечание:

Во время воспроизведения диска MP3 или WMA звук будет прерываться. (Время от начала воспроизведения на дисплее также будет меняться прерывисто.)

### Переход к следующим или предыдущим дорожкам

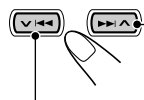

В режиме воспроизведения диска кратковременно нажмите кнопку ►► ▲ для перехода к началу следующей дорожки. При каждом последующем нажатии этой кнопки выполняется переход к началу следующей дорожки и начинается ее воспроизведение.

В режиме воспроизведения диска кратковременно нажмите кнопку ▼ ◀◀ для перехода к началу текущей дорожки. При каждом последующем нажатии этой кнопки выполняется переход к началу предыдущей дорожки, начинается ее воспроизведение.



## Переход к выбранной дорожке на диске

Чтобы перейти непосредственно на определенный трек (ТОЛЬКО для компакт-дисков и дисков с CD-текстом)

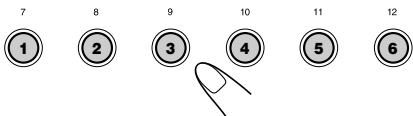

Нажмите на нумерованную кнопку, соответствующую номеру такого трека, чтобы начать его воспроизведение.

- Чтобы выбрать номер трека от 1 – 6: Нажмите и тут же отпустите кнопки 1 (7) – 6 (12).
- Чтобы выбрать номер трека от 7 – 12: Нажмите и держите в течение более 1 секунды кнопки 1 (7) – 6 (12).

## Для быстрого перехода на дорожку

- 1 Нажмите кнопку MODE (M) во время воспроизведения компакт-диска. На дисплее появляется надпись "Mode", нумерованные кнопки и кнопки ▲ (вверх)/ ▼ (вниз) начинают мигать.



Воспроизведение аудио компакт-диска или CD-текста:

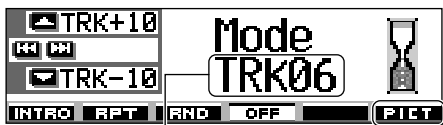

Номер текущей дорожки

Подробнее об этой функции см. страницу 40.

## Воспроизведение дисков MP3 и WMA:

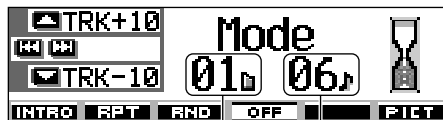

Номер текущей папки

Номер текущей дорожки

- 2 Нажмите кнопку ▲ (вверх) или ▼ (вниз), пока индикатор "Mode" еще отображается на дисплее.

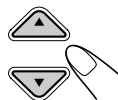

При первом нажатии кнопки ▲ (вверх) или ▼ (вниз) выполняется переход к ближайшей дорожке с большим или меньшим номером, кратным десяти (например, 10, 20 или 30).

Таким образом, при каждом нажатии кнопки осуществляется переход на 10 дорожек (см. "Быстрый переход к необходимой дорожке" далее).

- После последней дорожки будет выбрана первая и наоборот.
- При воспроизведении дисков MP3 и WMA эта функция действует только в пределах папки.

## Быстрый переход к необходимой дорожке

- Пример. 1: выбор дорожки 32 при воспроизведении дорожки 6

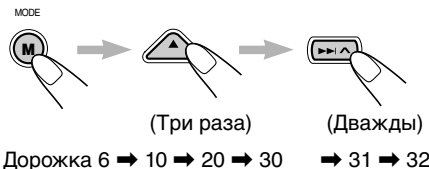

- Пример. 2: выбор дорожки 8 при воспроизведении дорожки 36

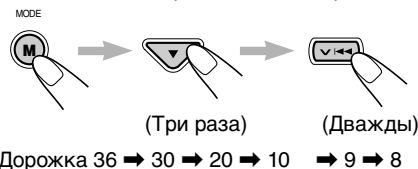



## Переход к выбранной папке на диске

Следующие операции возможны только в режиме воспроизведения дисков MP3 и WMA.

### Переход к определенной папке

#### ВАЖНО:

Чтобы осуществлять непосредственный выбор папок с помощью нумерованных кнопок, в начале имени каждой папки необходимо указать две цифры. (Это можно сделать только во время записи дисков однократной и многократной записи).

Пример. Если папка имеет имя "01 ABC"

→ Нажмите кнопку 1 для перехода к папке "01 ABC".  
Если папка имеет имя "1 ABC", нажатие кнопки не даст результата.

Если папка имеет имя "12 ABC"

→ Нажмите и удерживайте нажатой кнопку 6 (12) для перехода к папке "12 ABC".

Нажмите нумерованную кнопку, соответствующую номеру папки, чтобы начать воспроизведение первого файла в выбранной папке.

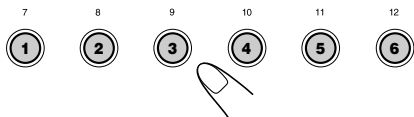

- Для выбора папки с номером 01 – 06: Нажмите и тут же отпустите кнопки 1 (7) – 6 (12).
- Для выбора папки с номером 07 – 12: Нажмите и держите в течение более 1 секунды кнопки 1 (7) – 6 (12).

#### Примечания:

- Если в папке нет ни одной дорожки MP3 или WMA, воспроизведение не начнется. (На дисплее появляется надпись "No Music"). Выберите другую папку.
- Нельзя непосредственно выбрать папку с номером больше 12.

Для выбора конкретной дорожки в папке нажмите ►► ▲ или ▼ ◀◀ после выбора папки.

## Переход к следующей или предыдущей папке

(на том же или другом уровне вложенности)



#### На панели управления:



Нажмите кнопку ▲ (вверх) при воспроизведении диска, чтобы перейти к следующей папке. При каждом последующем нажатии кнопки выполняется поиск следующей папки и начинается воспроизведение первой дорожки этой папки.

Нажмите кнопку ▼ (вниз) при воспроизведении диска, чтобы перейти к предыдущей папке.

При каждом последующем нажатии кнопки выполняется поиск предыдущей папки и начинается воспроизведение первой дорожки этой папки.

#### На пульте дистанционного управления:

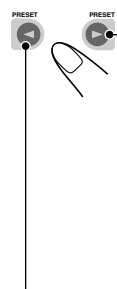

Нажмите и удерживайте кнопку ► (вправо) при воспроизведении диска, чтобы перейти к следующей папке. При каждом последующем нажатии кнопки и удерживании ее нажатой выполняется поиск следующей папки и начинается воспроизведение первой дорожки этой папки.

Нажмите и удерживайте кнопку ◀ (влево) при воспроизведении диска, чтобы перейти к предыдущей папке.

При каждом последующем нажатии кнопки и удерживании ее нажатой выполняется поиск предыдущей папки и начинается воспроизведение первой дорожки этой папки.

#### Примечание:

Если в папке нет дорожек MP3 или WMA, она пропускается.



## Переход к следующей или предыдущей папке внутри другой папки (на том же уровне вложенности)

Пример. 1

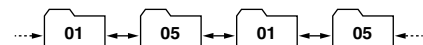

Пример. 2

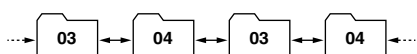

См. схему вложенности на странице 22.

## Переход к вложенным или родительским папкам

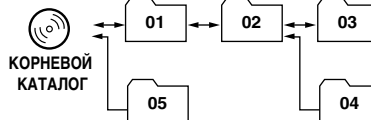

См. схему вложенности на странице 22.

### **ТОЛЬКО на пульте дистанционного управления:**

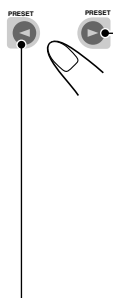

Нажмите кнопку ► (вправо) при воспроизведении диска, чтобы перейти к следующей папке. При каждом последующем нажатии кнопки выполняется поиск следующей папки в пределах той же родительской папки (на том же уровне вложенности) (и начинается воспроизведение первой дорожки этой папки).

Нажмите кнопку ◀ (влево) при воспроизведении диска, чтобы перейти к предыдущей папке. При каждом последующем нажатии кнопки выполняется поиск предыдущей папки в пределах той же родительской папки (на том же уровне вложенности) (и начинается воспроизведение первой дорожки этой папки).

#### **Примечание:**

Если в папке нет ни одной дорожки MP3 или WMA, воспроизведение не начнется. (На дисплее появляется надпись “No Music”). Выберите другую папку.

### **ТОЛЬКО на пульте дистанционного управления:**

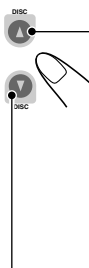

Нажмите кнопку ▲ (вверх) при воспроизведении диска, чтобы перейти к родительской папке. При каждом последующем нажатии кнопки выполняется поиск следующей родительской папки (и начинается воспроизведение первой дорожки этой папки).

Нажмите кнопку ▼ (вниз) при воспроизведении диска, чтобы перейти к вложенной папке.

При каждом последующем нажатии кнопки выполняется поиск следующей вложенной папки (и начинается воспроизведение первой дорожки этой папки).

- Если существует несколько родительских и вложенных папок, выполняется переход к папке с меньшим порядковым номером воспроизведения.

#### **Примечание:**

Если в папке нет ни одной дорожки MP3 или WMA, воспроизведение не начнется. (На дисплее появляется надпись “No Music”). Выберите другую папку.

**Для возврата в корневой каталог** нажмите кнопку **R•D** на пульте дистанционного управления. Переход в корневой каталог можно выполнять из любой папки.

- Если дорожки записаны непосредственно на диске, а не в папках, начинается воспроизведение этих дорожек.



## Выбор папки и дорожки из списка

Следующие операции возможны только в режиме воспроизведения дисков MP3 и WMA.

Во время воспроизведения на дисплее можно вывести список папок и дорожек и выбрать для воспроизведения нужную папку или дорожку.

### Выбор папки и начало ее воспроизведения

- 1** Нажмите и удерживайте кнопку ▲ (вверх) или ▼ (вниз), чтобы отобразить на дисплее список папок загруженного диска.

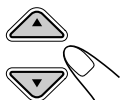

Папка, воспроизведение которой выполняется, будет выделена на дисплее.



#### Примечания:

- На дисплее могут быть одновременно показаны только шесть названий. Чтобы показать другие названия в следующих списках, нажмите кнопку ▲ (вверх) или ▼ (вниз).
- При нажатии ►► ▲ или ▼ ◀◀ появятся список дорожек воспроизводимой папки. При каждом нажатии кнопки поочередно появляются списки папок и дорожек.
- В список включаются только папки с дорожками MP3 и WMA.

- 2** Выберите номер (1 – 6) папки, которую хотите воспроизвести.

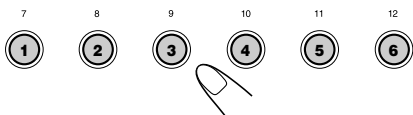

### Выбор дорожки и начало ее воспроизведения

- 1** Нажмите и удерживайте кнопку ▲ (вверх) или ▼ (вниз), чтобы отобразить на дисплее список папок загруженного диска.

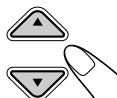

Папка, воспроизведение которой выполняется, будет выделена на дисплее.



- 2** Отобразите список дорожек текущей папки.

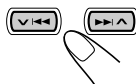

При каждом нажатии кнопки списки на дисплее меняются следующим образом:

Список папок ← → Список дорожек

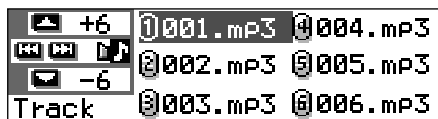

Дорожка (или папка), воспроизведение которой выполняется, будет выделена на дисплее.

#### Примечание:

На дисплее могут быть одновременно показаны только шесть названий. Чтобы показать другие названия в следующих списках, нажмите кнопку ▲ (вверх) или ▼ (вниз).

- 3** Выберите номер (1 – 6) дорожки, которую хотите воспроизвести.

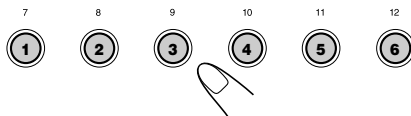



# Выбор режимов воспроизведения

## Воспроизведение дорожек на диска в произвольном порядке (произвольное воспроизведение)

Можно воспроизводить дорожки на диске (или из папки на диске MP3 или WMA) в произвольном порядке.

- 1 Нажмите кнопку MODE (M) во время воспроизведения компакт-диска. На дисплее появляется надпись "Mode"; нумерованные кнопки и кнопки ▲ (вверх) или ▼ (вниз) начинают мигать.



Воспроизведение аудио компакт-диска или CD-текста:

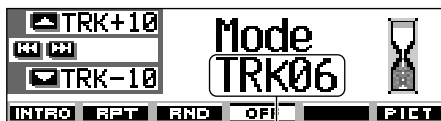

Номер текущей дорожки

Воспроизведение дисков MP3 и WMA:

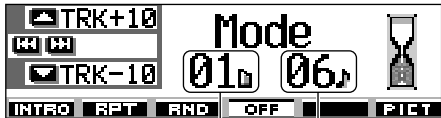

Номер текущей папки

Номер текущей дорожки

- 2 Пока на дисплее отображается надпись "Mode", нажмите нумерованную кнопку 3. При каждом нажатии кнопки режим произвольного воспроизведения меняется следующим образом:

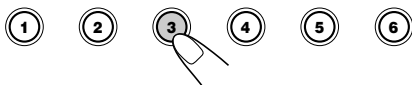

Для аудио компакт-дисков или CD-текста:

Random Disc ↔ Random Off

Для дисков MP3 и WMA:



Режим	В произвольном порядке воспроизводятся
-------	--

**Random Folder\***: Все дорожки из текущей папки, затем из следующей папки и т.д.

- При воспроизведении на дисплее загорается индикатор .

**Random Disc**: Все дорожки на диске.

- При воспроизведении на дисплее загорается индикатор .

\* Режим "Random Folder" можно выбрать только для дисков MP3 и WMA.

Для отмены режима произвольного воспроизведения выберите "Random Off", нажимая последовательно нумерованную кнопку 3, или нажмите нумерованную кнопку 4 в действии 2.

## Повторное воспроизведение дорожек (повторное воспроизведение)

Можно осуществлять повторное воспроизведение дорожки (или папки для дисков MP3 или WMA).

- 1 Нажмите кнопку MODE (M) во время воспроизведения компакт-диска. На дисплее появляется надпись "Mode"; нумерованные кнопки и кнопки ▲ (вверх) или ▼ (вниз) начинают мигать.

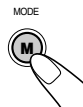

- 2 Пока на дисплее отображается надпись "Mode", нажмите нумерованную кнопку 2. При каждом нажатии кнопки режим повторного воспроизведения меняется следующим образом:

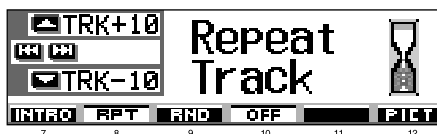



Для аудио компакт-дисков или CD-текста:

Repeat Track ↔ Repeat Off

Для дисков MP3 и WMA:



**Режим** Повторно воспроизводятся

**Repeat Track** : Текущая (или выбранная) дорожка.

- При воспроизведении на дисплее загорается индикатор .

**Repeat Folder\*** : Все дорожки текущей (или выбранная) папки.

- При воспроизведении на дисплее загорается индикатор .

\* Режим “Repeat Folder” можно выбрать только для дисков MP3 и WMA.

Для отмены режима повторного воспроизведения выберите “Repeat Off”, нажимая последовательно нумерованную кнопку 2, или нажмите нумерованную кнопку 4 в действии 2.

## Воспроизведение только вступлений (прослушивание вступлений)

Можно последовательно воспроизводить первые 15 секунд каждой дорожки.

- 1 Нажмите кнопку MODE (M) во время воспроизведения компакт-диска. На дисплее появляется надпись “Mode”, нумерованные кнопки и кнопки ▲ (вверх) или ▼ (вниз) начинают мигать.
- 2 Пока на дисплее отображается надпись “Mode”, нажмите нумерованную кнопку 1. При каждом нажатии кнопки режим прослушивания вступлений меняется следующим образом:



Для аудио компакт-дисков или CD-текста:

Intro Track ↔ Intro Off

Для дисков MP3 и WMA:



**Режим** В режиме прослушивание вступлений воспроизводятся

**Intro Track** : Все дорожки на диске.

- При воспроизведении на дисплее загорается индикатор .

**Intro Folder\*** : Первые дорожки из каждой папки.

- При воспроизведении на дисплее загорается индикатор .

\* Режим “Intro Folder” можно выбрать только для дисков MP3 и WMA.

Для отмены режима прослушивания вступлений выберите “Intro Off”, нажимая последовательно нумерованную кнопку 1, или нажмите нумерованную кнопку 4 в действии 2.

## Запрещение извлечения диска

Для запрещения извлечения диска можно его заблокировать в загрузочном отсеке.

Нажав кнопку SEL (выбор), нажмите кнопку ▲ и удерживайте ее нажатой не менее 2 секунд.

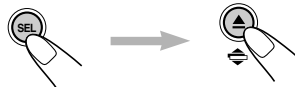

На экране дисплея в течение 5 секунд будет мигать индикатор “No Eject” (извлечение запрещено), диск блокируется и не может быть извлечен.

**Отмена запрещения и снятие блокировки диска**

Нажав кнопку SEL (выбор), снова нажмите кнопку ▲ и удерживайте ее нажатой не менее 2 секунд.

На экране дисплея в течение 5 секунд мигает индикатор “Eject OK” (извлечение разрешено), и блокировка диска снимается.



## Изменение режима дисплея

При нажатии кнопки DISP (D) можно изменить информацию, отображаемую на дисплее.



При каждом нажатии кнопки режимы дисплея меняются следующим образом:

Воспроизведение аудио компакт-диска или CD-текста:

- Исходный вид дисплея



- Отображается название диска и имя исполнителя или присвоенное имя диска:



- Отображается название дорожки:



- Отображаются часы:



### Примечания:

\*1 Если аудио компакт-дису не присвоено имя или на диске с CD-текстом не записано название и имя исполнителя, появляется надпись “No Name”. Для получения информации о назначении имени аудио компакт-диска см. страницу 51.

\*2 При воспроизведении аудио компакт-диска появляется надпись “No Name”. Если на диске с CD-текстом не записаны названия дорожек, также появляется надпись “No Name”.

Воспроизведение дисков MP3 и WMA:

- Исходный вид дисплея

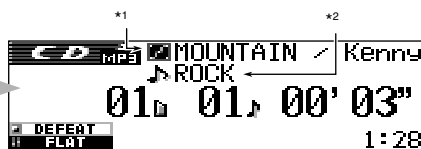

- Отображается название альбома и имя исполнителя или имя папки:



- Отображается название или имя дорожки:



- Отображаются часы:



### Примечания:

\*1 Если для индикатора метки “Tag” установлено значение “Off” (см. страницу 49), появляется имя папки с индикатором

\*2 Если для индикатора метки “Tag” установлено значение “Off” (см. страницу 49), появляется имя дорожки с индикатором

### Индикация дисплея:

- Если название не умещается на дисплее, оно отображается в режиме прокрутки. См. также “Выбор режима прокрутки—Scroll” на странице 48.
- Некоторые символы или знаки не будут отображаться (будет пустое место) на дисплее.



# ОПЕРАЦИИ С DSP

## Выбор режимов DSP

С помощью встроенных режимов DSP (процессора обработки цифровых сигналов) можно создать в салоне автомобиля более качественное акустическое поле.

### Доступные режимы DSP:

**THEATER:** Воспроизводит интенсивность звучания в театре.

**HALL:** Воспроизводит акустику большого концертного зала с эффектом присутствия.

**CLUB:** Воспроизводит мощность звука в танцевальном клубе.

**DOME:** Воспроизводит аудио среду под высоким куполом.

**STUDIO:** Воспроизводит “живой” звук в студии звукозаписи.

**V. CANCEL:** Ослабляет вокал (отмена вокала). Этот режим удобен для караоке.

**DEFEAT:** Отмена режимов DSP.

### Примечание:

Эффективность режима “V.CANCEL” зависит от качества записи источника. Далее перечислены источники, качество которых неудовлетворительно.

- Монофонические вещательные программы на частотах AM и FM,
- Множественные источники звука и
- Источники, на которых записано пение дуэтом или хором, сильное эхо, или только несколько музыкальных инструментов.

## 1 Нажмите кнопку SEL (выбор) один раз для отображения списка режимов DSP.



Появляется экран последнего выбранного режима DSP.



- Если кнопка нажата два раза или более, выбирается другой режим настройки звучания.



- Для получения информации о настройке режима звучания iEQ см. страницы 35 и 36.
- Для получения информации о стандартной настройке звучания SEL/BBE см. страницы 37 и 38.

## 2 Нажмите нумерованную кнопку для выбора режима DSP из списка на дисплее.

- Данное устройство оснащено двумя экранами для выбора режима DSP. Для перехода к другому экрану нажмите кнопку ▲ (вверх) или ▼ (вниз).

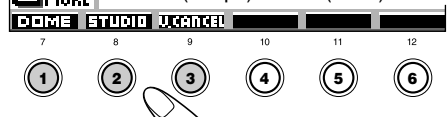



### 3 Отрегулируйте уровень эффекта DSP (1, 2 или 3).

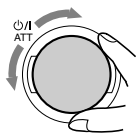

Выбранный уровень эффекта DSP действует для всех режимов DSP, кроме "V.CANCEL".

- Чем выше числовое значение, тем сильнее уровень эффекта.



Пример.: В предыдущем действии выбран режим "Dome"

### Более точные настройки режимов DSP

С помощью более точных настроек можно добиться максимального качества акустического поля в салоне автомобиля. Эти настройки действуют для всех режимов DSP, кроме "V.CANCEL".

#### Элементы настройки:

##### Количество встроенных динамиков:

Выберите количество встроенных динамиков в салоне ("2ch" или "4ch").

- Если в салоне четыре динамика (4ch), выберите размер автомобиля (см. действие 5 на странице 34).

##### Положение кресла для прослушивания:

Выберите положение кресла для прослушивания, на которое необходимо направить звук.

Для отмены режима DSP выберите "DEFEAT" в действии 2.

Для выхода из экрана со списком режимов DSP нажмите повторно кнопку SEL (выбор) или подождите в течение 15 секунд.

### 1 Нажмите кнопку SEL (выбор) один раз для отображения списка режимов DSP.



На дисплее появляется текущий активированный режим DSP.



Пример.: Ранее был выбран режим "Dome"

- Если режим DSP не активирован (выбран режим "DEFEAT"), следующие действия невозможны. Сначала выберите один из режимов DSP.



**2** Нажмите нумерованную кнопку 6 для перехода к экрану более точных настроек.



**3** Выберите положение кресла для прослушивания.

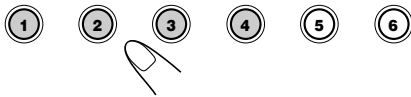

- Нажмите нумерованную кнопку 1 для выбора "LEFT" (переднего левого кресла).
- Нажмите нумерованную кнопку 2 для выбора "RIGHT" (переднего правого кресла).
- Нажмите нумерованную кнопку 3 для выбора "FRONT" (передних кресел).
- Нажмите нумерованную кнопку 4 для выбора "ALL" (всех кресел).

**Примечание:**

Если установлено значение уровня сигнала или баланса близкое к максимальному или минимальному, требуемый эффект не будет достигнут.

**4** Нажмите нумерованную кнопку 5 для выбора количества встроенных динамиков.



- Выберите "4ch", если установлена система с четырьмя динамиками, или "2ch", если установлена система с двумя динамиками.

**Примечание:**

При выборе "4ch" задние динамики используются только для звукоотражения и реверберации с целью создания эффекта присутствия в салоне автомобиля.

**5** В случае выбора "4ch" поверните диск управления для выбора размера автомобиля.

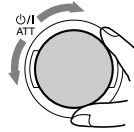

При вращении диска размер автомобиля меняется следующим образом:

Compact ↔ Middle ↔ Large

- **Compact:** Если расстояние от задних динамиков до кресла прослушивания меньше, чем от передних динамиков.
- **Middle:** Если расстояние от задних динамиков до кресла прослушивания примерно равно расстоянию от передних динамиков.
- **Large:** Если расстояние от задних динамиков до кресла прослушивания больше, чем от передних динамиков.

**Примечание:**

При выборе "2ch" в предыдущем действии выбор размера автомобиля невозможен.

Для возвращения к экрану со списком режимов DSP нажмите нумерованную кнопку 6.

Для выхода из экрана со списком режимов DSP нажмите повторно кнопку SEL (выбор) или подождите в течение 15 секунд.



## Выбор запрограммированных режимов звучания (iEQ: программируемый эквалайзер)

В данном устройстве предусмотрен выбор запрограммированного режима звучания (iEQ: программируемый эквалайзер), подходящего для конкретного музыкального жанра.

### Доступные режимы звучания:

- H. ROCK** (Тяжелый рок)
- R & B** (Ритм и блюз)
- POP** (Поп-музыка)
- JAZZ** (Джаз)
- DANCE** (Танцевальная музыка)
- Country** (Кантри)
- REGGAE** (Регги)
- CLASSIC** (Классическая музыка)
- USER 1, USER 2, USER 3**
- FLAT** (Без режимов звучания)

### 1 Дважды нажмите кнопку SEL (выбор) для отображения списка режимов звучания.



Отображается последний выбранный режим звучания.

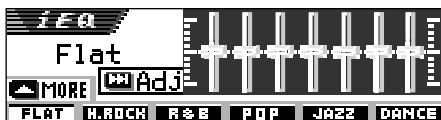

- Если кнопка нажата более двух раз, выбирается другой режим настройки звучания.



- Для получения информации о настройках режима DSP см. страницы 32 – 34.
- Для получения информации о стандартной настройке звучания SEL/BBE см. страницы 37 и 38.

### 2 Нажмите нумерованную кнопку для выбора режима звучания из списка на дисплее.

- Данное устройство оснащено двумя экранами для выбора режима звучания. Для перехода к другому экрану нажмите кнопку ▲ (вверх) или ▼ (вниз).

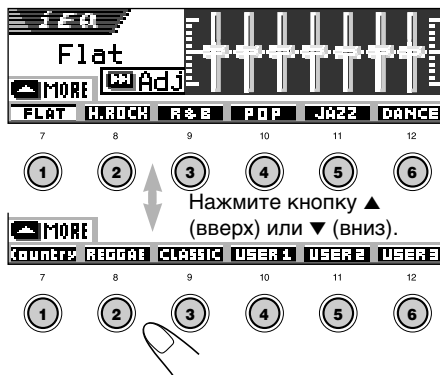

Для отмены режима звучания выберите “FLAT” в действии 2.

Для выхода из экрана со списком режимов звучания нажмите повторно кнопку SEL (выбор) или подождите в течение 15 секунд.

### Примечания:

- Более подробную информацию о запрограммированных настройках для каждого режима звучания см. на стр. 71.
- Если для режима DSP выбрана настройка “V.CANCEL”, изменение режимов звучания невозможно.



## Сохранение собственных режимов звучания

Данное устройство позволяет настроить режимы звучания по своему вкусу и сохранить собственные настройки в памяти (USER 1, USER 2 и USER 3).

### 1 Дважды нажмите кнопку SEL (выбор) для отображения списка режимов звучания.

 Отображается последний выбранный режим звучания.

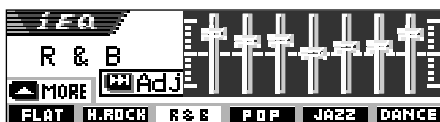

Пример.: Ранее был выбран режим "R & B"

### 2 Нажмите нумерованную кнопку для выбора режима звучания из списка на дисплее.

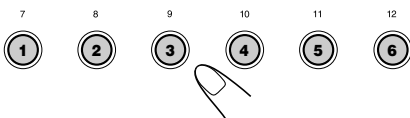

- Данное устройство оснащено двумя экранами для выбора режима звучания. Для перехода к другому экрану нажмите кнопку ▲ (вверх) или ▼ (вниз).

### 3 Введите настройки для режима звучания.

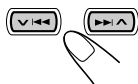

На дисплее появляется следующий экран настроек режима звучания.

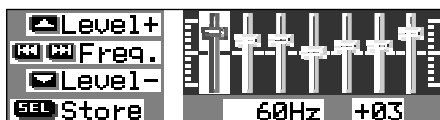

### 4 Сделайте необходимые настройки.



Кнопки для настройки

- 1) Нажмите кнопку ►►▲ или ▼◀◀ для выбора полосы частот—60Hz, 150Hz, 400Hz, 1kHz, 2.4kHz, 6kHz, 12kHz.
- 2) Нажмите кнопку ▲ (вверх) или ▼ (вниз) для регулировки уровня выбранной полосы частот в диапазоне от -05 до +05.
- 3) Повторите действия 1) и 2) для настройки других полос частот.

### 5 Сохраните выполненные настройки.



Появляется сообщение с запросом подтверждения для сохранения настройки.

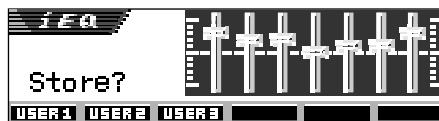

Если настройку необходимо отменить, нажмите кнопку DISP (D).

- Выполненная настройка действует до тех пор, пока не выбран другой режим звучания.

### 6 Нажмите нумерованную кнопку 1, 2 или 3 для выбора одного из пользовательских режимов звучания (USER 1, USER 2 или USER 3), в котором необходимо сохранить изменения.

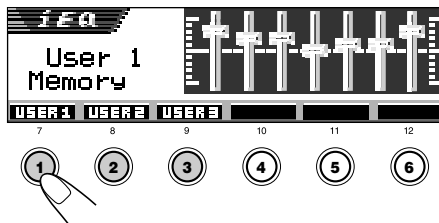

Пример.: Если выбран режим "USER 1"



## Стандартные настройки звучания

Можно установить баланс выхода динамиков, уровень выхода низкочастотных динамиков и уровень входа каждого источника.

- Для выполнения указанной ниже процедуры установлен предел по времени. Если настройка отменяется до того, как будут выполнены все настройки, процедуру придется начать снова с действия 1.

### 1 Нажмите несколько раз кнопку SEL (выбор) для отображения экрана стандартных настроек звучания (SEL).

При каждом нажатии кнопки элементы настройки меняются следующим образом:



- Для получения информации о настройках режима DSP см. страницы 32 – 34.
- Для получения информации о настройке режима звучания iEQ см. страницы 35 и 36.

Индикатор	Действие:	Диапазон
Fad	Настройка баланса передних и задних динамиков.	R06 (только задние) F06 (только передние)
Bal	Настройка баланса левых и правых динамиков.	L06 (только левые) R06 (только правые)
Sub Out	Настройка уровня выхода низкочастотных динамиков и уровня предельных частот.	00 (мин.)   08 (макс.) Low/Mid/High
BBE	Настройка естественного звучания.	BBE Off, BBE 1, BBE 2, BBE 3
Vol Adj	Настройка и сохранение в памяти уровня входного сигнала для каждого источника.	-05 (мин.)   +05 (макс.)

## 2 Отрегулируйте уровень.

Для изменения настроек регулятора уровня сигнала и баланса—Fad, Bal: Настройку уровня сигнала и баланса можно выполнять одновременно.

- При использовании системы с двумя динамиками установите уровень сигнала в положение “00”:

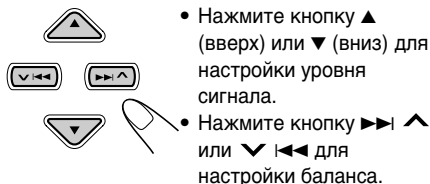

Для изменения настроек уровня выхода низкочастотного динамика—Sub Out: Это действует только тогда, когда подключен низкочастотный динамик.

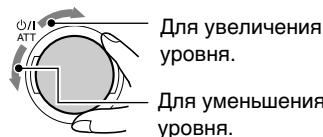

Можно настроить уровень предельных частот, подходящий для подключенного низкочастотного динамика.

- Нажмите кнопку ►► ▲ или ▼ ◀◀ для выбора настройки “Low”, “Mid” или “High”:

- Low: Низкочастотный динамик не воспроизводит частоты выше 50 Гц.
- Mid: Низкочастотный динамик не воспроизводит частоты выше 80 Гц.
- High: Низкочастотный динамик не воспроизводит частоты выше 115 Гц.



### Как сделать звук более естественным — функция ВВЕ:

ВВЕ Digital\* – это новый метод цифровой обработки для восстановления величественности и чистоты “живого” звука при воспроизведении записи, радиовещании и т.д.

Когда динамик воспроизводит звук, происходит зависящий от частоты фазовый сдвиг, который приводит к тому, что звуки высокой частоты доходят до уха дольше, чем звуки низкой частоты. Функция ВВЕ Digital регулирует соотношение фаз между низкими, средними и высокими частотами за счет добавления значительно продолжительного времени задержки для низких и средних частот, поэтому звуки всех частот воспринимаются слушателями своевременно.

Выберите уровень эффекта.

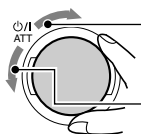

Для увеличения уровня.

Для уменьшения уровня.



**BVE Off ↔ BVE 1 ↔ BVE 2 ↔ BVE 3**  
(Отменено)

Чем выше числовое значение, тем сильнее уровень эффекта.

В исходных настройках, выполненных на заводе-изготовителе, для уровня звука установлено значение “BVE Off” (эффект “BVE Digital” отменен).

#### Примечание:

Если для режима DSP выбрана настройка “V.CANCEL”, изменить уровень ВВЕ невозможно.

\* Произведено по лицензии компании BVE Sound, Inc.

Лицензировано BVE Sound, Inc. согласно USP4638258 и 4482866. Символы BVE и BVE являются зарегистрированными торговыми марками BVE Sound, Inc.

### Настройка уровня входного сигнала для каждого источника — Vol Adj:

Данная настройка необходима для каждого источника, за исключением FM. Прежде, чем приступить к настройке, выберите соответствующий источник, для которого необходимо выполнить настройку.

Как только настройка будет выполнена, она сохраняется в памяти, и регулировку громкости уже не нужно выполнять каждый раз при смене источника.

Отрегулируйте в соответствии с уровнем входного сигнала FM.

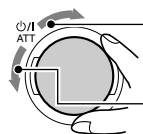

Для увеличения уровня.

Для уменьшения уровня.

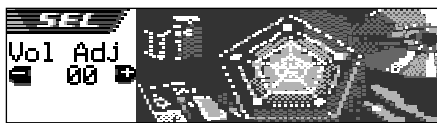

### Если на дисплее появляется индикатор INPUT OVER (INPUT OVER) и звучание искажается

Для уровня входного сигнала, поступающего от внешнего устройства (LINE IN) установлено максимальное значение (более 1,5 Vrms).

В этом случае отрегулируйте уровень входного сигнала на подключенном внешнем устройстве, чтобы индикатор INPUT OVER (INPUT OVER) не появлялся.

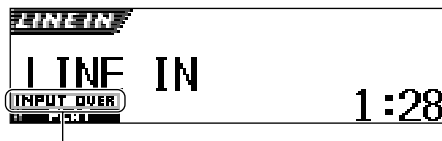

Индикатор INPUT OVER (INPUT OVER)

С помощью программы Image Converter, содержащейся на прилагаемом к устройству компакт-диске, можно редактировать свои собственные любимые картинки и использовать их в качестве заставок на экранах приветствия и выключения устройства, а также на графическом экране во время воспроизведения звука с источника.



## Описание Image Converter

Image Converter представляет собой программное обеспечение компании JVC, предназначенное для создания собственных изображений, которые можно использовать в устройстве JVC Car Audio.

Ниже приведена стандартная процедура создания неподвижных изображений (картинок) и анимации (роликов) с помощью программы Image Converter.

В этом руководстве только лишь объясняется, каким образом выполнить экспорт файлов (неподвижных и подвижных изображений) во встроенную память данного устройства (см. действие 5 ниже).

- Описание других процессов (действия 1 – 4 ниже) см. в руководстве по программе Image Converter (файлы в формате PDF в папке “Manual” прилагаемого компакт-диска).



**1** **Установка / запуск программы**  
Установите Image Converter на своем ПК.

**2** **Введение изображения**  
Введите исходные изображения с CD-ROM Image Converter или с другого оборудования, например из цифрового фотоаппарата или цифровой видеокамеры.

**3** **Ретуширование и редактирование изображения**  
Ретушируйте изображения, например, подгоните его или настройте цвета, отредактируйте анимационные эффекты и добавьте тексты.

**4** **Запись созданных изображений на CD-R**  
Используя программное обеспечение для записи CD-R, запишите созданные Вами с помощью Image Converter анимационные или неподвижные изображения. Чтобы просматривать созданные изображения на Вашей автомагнитоле, Вам необходимо записать их на CD-R.

- Для записи данных на CD-R, обратитесь также к руководству по использованию программного обеспечения для записи CD-R.

**5** **Просмотрите созданные Вами анимационные или неподвижные изображения на своей автомагнитоле.**  
С созданного Вами CD-R перепишите изображения на свою автомагнитоле JVC.

# Загрузка изображений и анимации

Прежде чем приступить к следующей процедуре, подготовьте компакт-диск, содержащий неподвижные (картинки) и подвижные (анимация) изображения.

- В программе Image Converter на прилагаемом к устройству компакт-диске содержатся образцы картинок и анимации, поэтому данный диск можно использовать для пробы.

**ВАЖНО:**

- Имена файлов неподвижных изображений (картинок) должны иметь расширение <jml>, а имена файлов подвижных изображений (анимации) – расширение <jma>.
- Загрузку файла можно выполнить только в том случае, если в качестве источника выбран компакт-диск; однако удалить файл можно при любом выбранном источнике.
- Перед загрузкой или удалением файлов обратите внимание на следующее:
  - Не загружайте файл, когда ведете машину.
  - Не выключайте зажигание автомобиля во время загрузки или удаления файла.\*
  - Не отсоединяйте панель управления во время загрузки или удаления файла.\*
- \* Если это сделано, загрузка или удаление файла будут выполнены некорректно. В этом случае повторите ту же процедуру.
- Если для элементов “PowerOn” или “Movie”, при загрузке нового анимационного изображения сохраненное ранее изображение удаляется.
- Для загрузки анимационного изображения устройству требуется продолжительное время.
  - Около 6 – 7 секунд для неподвижной картинки (один кадр).
  - Около 3 – 4 минут для анимированного изображения, состоящего из 30 кадров.
  - Около 10 минут для анимированного изображения, состоящего из 90 кадров.
- Пока выполняется настройка радиостанции (или службы для тюнера DAB) на один из режимов резервного приема, например, TA,PTY или прием сообщений, невозможно загрузить или удалить файл. С другой стороны, пока идет загрузка или удаление файла, режим резервного приема работать не будет, и не будет выполняться настройка данного устройства на радиостанцию (или службу). Режим резервного приема работает только по завершении загрузки или удаления.

## 1 Откройте панель управления.

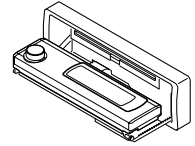

## 2 Вставьте компакт-диск и файлами (картинки и анимация) в загрузочный отсек.

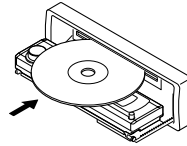

Диск загружается, панель управления возвращается в исходное положение (см. стр. 52).

- Если диск содержит аудиофайлы, например, в формате MP3, воспроизведение начинается автоматически.

## 3 Нажмите MODE (M) после обнаружения диска.



На дисплее появляется надпись “Mode”; затем нумерованные кнопки и индикатор ▲ (вверх) или ▼ (вниз) начинают мигать.

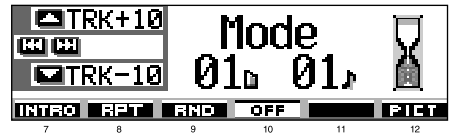

## 4 Нажмите нумерованную кнопку 6, чтобы вывести экран со списком элементов, для которых выполняется загрузка.



## 5 Выберите (выделите) один из перечисленных элементов, для которого нужно загрузить файл.

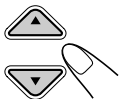

- **PowerOn** : Экран приветствия  
Для загрузки анимационной картинki, которая будет отображаться после включения устройства. (Сохранить можно только одно анимационное изображение, состоящее не более чем из 30 кадров).
- **PowerOff** : Экран выключения  
Для загрузки анимационной картинki, которая будет отображаться перед выключением устройства. (Сохранить можно только одно анимационное изображение, состоящее не более чем из 30 кадров.)
- **Picture** : Графический экран\*  
Для загрузки неподвижной картинki, которая будет отображаться во время воспроизведения с источника. (Можно сохранить 90 неподвижных картинок, каждая из которых состоит из одного кадра.)
- **Movie** : Графический экран\*  
Для загрузки анимационной картинki, которая будет отображаться во время воспроизведения с источника. (Сохранить можно только одно анимационное изображение, состоящее не более чем из 90 кадров).

\* Графический экран появится только в том случае, если в течение 20 секунд не было сделано ни одного изменения.

Если необходимо отменить процедуру, нажмите нумерованную кнопку 5; экран со списком элементов исчезнет.

## 6 Выведите список файлов в папке на вставленном компакт-диске.



На некоторое время появится надпись "File Check.."; затем появится список файлов в папке.

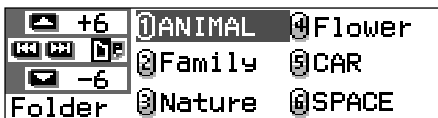

Текущая выбранная папка будет выделена на дисплее.

### Примечания:

- В данном списке отображаются папки, включающие файлы с расширением <jml> для элемента "Picture" и с расширением <jma> для остальных файлов.
- На дисплее могут быть одновременно показаны только шесть названий. Чтобы показать другие названия в следующих списках, нажмите кнопку ▲ (вверх) или ▼ (вниз).
- Если вставленный диск не содержит файлов с расширением <jml> и <jma>, подается звуковой сигнал и дальнейшие действия невозможны.

Если необходимо отменить процедуру, нажмите кнопку DISP (D).

## 7 Выберите (выделите) папку, в которой находятся нужные файлы.

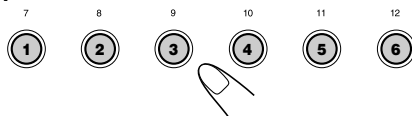

## 8 Выведите список названий файлов, входящих в выбранную папку.

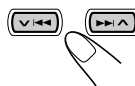

При каждом нажатии кнопки списки на дисплее меняются следующим образом:

Список папок ↔ Список файлов

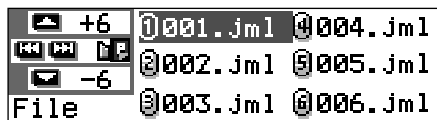

Пример.: Если выбран элемент "Picture" в действии 5.

### Примечание:

На дисплее могут быть одновременно показаны только шесть названий. Чтобы показать другие названия в следующих списках, нажмите кнопку ▲ (вверх) или ▼ (вниз).

## 9 Выберите файл, который нужно загрузить.

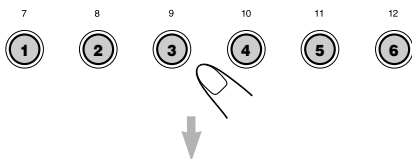

Появляется имя файла и вопрос о подтверждении загрузки: "Download OK?"

## 10 Если загрузка подтверждается, нажмите номерную кнопку 1 для запуска загрузки.



Загрузка запускается, и на экране появляется сообщение о выполняющейся загрузке: "Downloading..." По завершении список файлов появляется снова.

Если загрузка не подтверждается, нажмите номерную кнопку 5, чтобы на экране снова появился список элементов. Повторите процедуру, начиная с действия 8 еще раз.

## 11 Для сохранения большего количества файлов повторите действия 8 – 10, если загрузка выполняется для элемента "Picture".

## 12 Завершите процедуру загрузки.



Чтобы загрузить файл для другого элемента списка, представленного на экране, повторите действие 3 еще раз.

### Примечания:

- При попытке сохранить 91-е изображение для дисплея изображений появляется надпись "Picture Full"; загрузка невозможна. В этом случае удалите ненужные файлы перед загрузкой.
- Если общее количество кадров анимационного изображения превысит следующее значение, лишние кадры загружаться не будут.
  - Для экранов приветствия и выключения: 30
  - Для анимационного экрана: 90

## Удаление ненужных файлов

- Если на дисплее над номерной кнопкой 5 отображается "BACK", это означает, что можно вернуться к предыдущему экрану, нажав номерную кнопку 5.

## Удаление всех сохраненных файлов одновременно

- 1 Нажмите кнопку MODE (M) во время воспроизведения. На дисплее появляется надпись "Mode"; номерные кнопки и индикатор ▲ (вверх) или ▼ (вниз) начинают мигать.
- 2 Нажмите номерную кнопку 6, чтобы вывести экран со списком элементов, для которых выполняется загрузка.

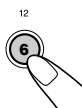

- 3 Нажмите кнопку ▲ (вверх) или ▼ (вниз) для выбора (выделения) всех элементов списка.

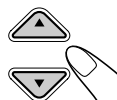

- 4 Нажмите номерную кнопку 4. Появляется запрос о подтверждении удаления всех файлов: "All File Delete OK?"
- 5 Нажмите номерную кнопку 4 еще раз. Во время удаления файлов появляется сообщение "Now Deleting..." По завершении удаления экран со списком элементов, для которых выполняется загрузка, появляется снова.
- 6 Нажмите номерную кнопку 5 для восстановления экрана с индикацией источника звука.



## Удаление файлов, сохраненных для элементов "PowerOn", "PowerOff", "Picture (все сохраненные изображения одновременно)" и "Movie"

1 Нажмите кнопку MODE (M) во время воспроизведения. На дисплее появляется надпись "Mode"; нумерованные кнопки и индикатор ▲ (вверх) или ▼ (вниз) начинают мигать.



2 Нажмите нумерованную кнопку 6, чтобы вывести экран со списком элементов, для которых выполняется загрузка.



3 Нажмите кнопку ▲ (вверх) или ▼ (вниз) для выбора (выделения) одного из элементов списка.



Пример.: Если выбран элемент "Picture"



Появляется, когда выбран (выделен) элемент "Picture"

4 Чтобы удалить файл, сохраненный для элемента "PowerOn", "PowerOff" и "Movie"; нажмите нумерованную кнопку 3.



Появляется имя файла сохраненного ранее анимационного изображения и запрос о подтверждении удаления: "Delete OK?"

Чтобы удалить сразу все файлы, сохраненные для элемента "Picture"; нажмите нумерованную кнопку 4.

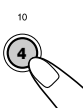

Появляется запрос о подтверждении удаления всех файлов: "All Picture Delete OK?"

5 Чтобы удалить файл, сохраненный для элемента "PowerOn", "PowerOff" и "Movie"; нажмите нумерованную кнопку 3 еще раз.

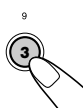

Чтобы удалить сразу все файлы, сохраненные для элемента "Picture"; нажмите нумерованную кнопку 4 еще раз.



Во время удаления выбранного файла появляется сообщение "Now Deleting...". По завершении удаления экран со списком элементов, для которых выполняется загрузка, появляется снова.

6 Нажмите нумерованную кнопку 5 для восстановления экрана с индикацией источника звука.



## Удаление файлов, сохраненных для элемента "Picture" (один за другим)

1 Нажмите кнопку MODE (M) во время воспроизведения. На дисплее появляется надпись "Mode"; нумерованные кнопки и индикатор ▲ (вверх) или ▼ (вниз) начинают мигать.



2 Нажмите нумерованную кнопку 6, чтобы вывести экран со списком элементов, для которых выполняется загрузка.



3 Нажмите кнопку ▲ (вверх) или ▼ (вниз) для выбора (выделения) элемента "Picture".

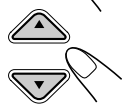

4 Нажмите нумерованную кнопку 3. На дисплее появится список названий всех файлов, сохраненных в памяти.

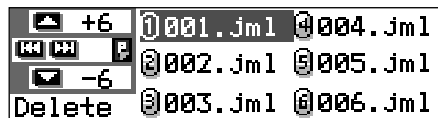
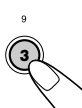

### Примечание:

На дисплее могут быть одновременно показаны только шесть названий. Другие названия можно просмотреть, многократно нажимая кнопки ▲ (вверх) или ▼ (вниз).

5 Нажмите нумерованные кнопки для файла, который нужно удалить.

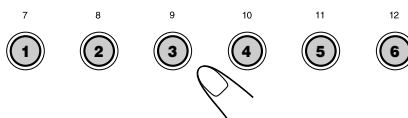

Появляется имя выбранного файла и вопрос о подтверждении удаления: "Delete OK?"

6 Нажмите нумерованную кнопку 3 для выполнения удаления. Во время удаления выбранного файла появляется сообщение "Now Deleting...". По завершении удаления на экране снова появится список с названиями файлов.

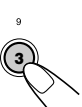

- 7 Для удаления дополнительных файлов повторите действия 5 и 6.
- 8 Нажмите DISP (D) для восстановления экрана с индикацией источника звука.



## Активация загруженных изображений и анимации

### Активация анимационных изображений, сохраненных для экранов приветствия

После включения или перед выключением устройства на дисплее можно увидеть предварительно загруженные анимационные картинки. Эти изображения появляются на экранах приветствия и выключения. Для экранов приветствия и выключения можно использовать собственные изображения.

- Если для параметра “KeyIn CFM” установлено значение “Short” или “Off”, экраны приветствия не отображаются. (См. стр. 48).
- Если для элементов “PowerOn” и “PowerOff”, не сохранено ни одного анимационного изображения, то элементы “Opening” и “Ending” будут недоступны для выбора в качестве параметров PSM.

- 1 Нажмите и держите кнопку SEL (выбор) в течение более 2 секунд с тем, чтобы на экране дисплея появился один из параметров PSM. (PSM: Смотрите страницах 47 и 48).



- 2 Нажмите нумерованную кнопку 1 для выбора “MOVIE” (категории “фильм” в параметрах PSM).

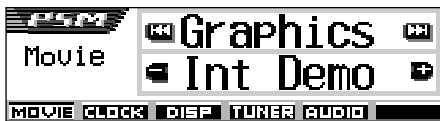

- 3 Выберите “Opening” (параметр экрана приветствия) или “Ending” (параметр экрана выключения).



Пример.: Если выбран элемент “Opening”

- 4 Выберите “User”.

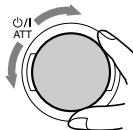

- Default: Используется анимационное изображение, заданное в настройках завода-изготовителя.
- User: Используется анимационное изображение, загруженное пользователем.

- 5 Завершите настройку.



### Загрузка на графическом экране картинки или анимации

С помощью этой настройки можно изменить изображение на экране. Графический экран появится только в том случае, если в течение 20 секунд не было выполнено ни одного действия.

- Если для элементов “Picture” не сохранено ни одной картинки, а для элемента “Movie” – ни одно анимационное изображение, элемент “UserPict” будет недоступен для выбора в качестве параметра PSM.

- 1 Нажмите и держите кнопку SEL (выбор) в течение более 2 секунд с тем, чтобы на экране дисплея появился один из параметров PSM. (PSM: Смотрите страницах 47 и 48).



## 2 Нажмите нумерованную кнопку 1 для выбора “MOVIE” (категории “фильм” в параметрах PSM).



На дисплее появится настройка “Graphics”.

## 3 Выберите “UserMovie”, “UserSlide” или “UserPict.”



Пример.: Если выбран элемент “UserPict.”

- UserMovie: В качестве графического экрана активируется анимационное изображение, сохраненное в категории “Movie”.
- UserSlide: В качестве графического экрана активируются и последовательно отображаются неподвижные картинка, сохраненные для элемента “Picture”.
- UserPict.: В качестве графического экрана активируется одна из неподвижных картинок, сохраненных для элемента “Picture”. Выберите одно из сохраненных изображений (см. следующий столбец).

## 4 Завершите настройку.



Для отмены всех режимов графического дисплея выберите “Off” в действии 3.

### Примечание:

Для настройки “Graphics” можно также выбрать “All Demo”, “Int Demo” и “ImageLink”.

—Информацию о настройках “All Demo” и “Int Demo” см. на стр. 8 и 48.

—Информацию о настройке “ImageLink” см. на стр. 24 и 48.

## Выбор неподвижной картинка для графического дисплея — User Picture

Элемент “UserPict.” нельзя выбрать в качестве параметра PSM в следующих случаях:

- Если для элемента “Picture” не сохранено ни одной картинка или
- Элемент “UserPict.” не выбран для настройки “Graphics” (см. левый столбец).

## 1 Нажмите и держите кнопку SEL (выбор) в течение более 2 секунд с тем, чтобы на экране дисплея появился один из параметров PSM. (PSM: Смотрите страницах 47 и 48).



## 2 Нажмите нумерованную кнопку 1 для выбора “MOVIE” (категории “фильм” в параметрах PSM).



На дисплее появится настройка “Graphics”.

## 3 Выберите “UserPict.”



Появляется также имя файла текущего выбранного изображения.

## 4 Выберите нужный файл.

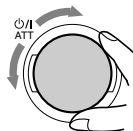

## 5 Завершите настройку.





# ПРОЧИЕ ОСНОВНЫЕ ФУНКЦИИ

## Изменение общих параметров настройки (PSM)

Вы можете изменить элементы, перечисленные в таблице на следующей странице, с помощью параметров PSM (Preferred Setting Mode — предпочитаемый режим настройки).

- Элементы PSM сгруппированы по пяти категориям — MOVIE, CLOCK, DISP (дисплей), TUNER и AUDIO.

### стандартная процедура

Пример.: Изменение настройки “Contrast”

- 1** Нажмите и держите кнопку SEL (выбор) в течение более 2 секунд с тем, чтобы на экране дисплея появился один из параметров PSM. (PSM: Смотрите на страницах 47 и 48).



Нумерованные кнопки  $\checkmark$   $\lll$  /  $\ggg$   $\wedge$  и диск управления начинают мигать, указывая, что их можно использовать для выполнения следующих действий.



Пример.: Если предварительно выбрана настройка “Graphics”

- 2** Нажмите нумерованную кнопку (в этом примере – 3) для выбора одной из категории PSM.

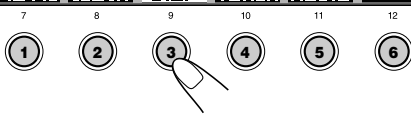

Появляется первый элемент списка выбранной категории.

- 3** Выберите элемент PSM для настройки.

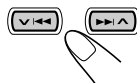

- Многократно нажимая на кнопки  $\ggg$   $\wedge$  или  $\checkmark$   $\lll$ , можно перейти к другой категории.

- 4** Настройте выбранный параметр PSM.

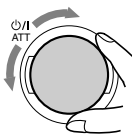

- 5** Повторите действия 2 – 4 для настройки других параметров PSM, если необходимо.

- 6** Завершите настройку.





## Параметры предпочтительного режима установки (PSM)

	Индикация	Выбираемые значения	Первоначальные настройки	Страница		
MOVIE	<b>Graphics</b>	Демонстрационный ролик	См. стр. 48.	Int Demo	48	
	<b>KeyIn CFM</b>	Клавиши для подтверждения	Long ↔ Short ↑ ↲ Off ↻	Long	48	
	<b>Opening<sup>*1</sup></b>	Анимация для экрана приветствия	Default	User	Default	44
	<b>Ending<sup>*1</sup></b>	Картинка, выбранная пользователем для экрана	Default	User	Default	44
	<b>UserPict.<sup>*2</sup></b>	Выключения	Из сохраненных файлов	Первый сохраненный		45
CLOCK	<b>Clock Hr</b>	Регулировка часов	0 – 23 (1 – 12)	0 (0:00)	8	
	<b>Clock Min</b>	Регулировка минут	00 – 59	00 (0:00)	8	
	<b>24H/12H</b>	Отображение в 24-часовом или 12-часовом формате	12Hours	24Hours	12Hours	8,9
	<b>Auto Adj</b>	Автоматическая настройка часов	Off	On	On	20
DISP (дисплей)	<b>Scroll</b>	Режим прокрутки	Once ↔ Auto ↑ ↲ Off ↻	Once	48	
	<b>Dimmer</b>	Режим затемнения	↻ Auto ↔ Off ↻ ↻ Time Set ↔ On ↻	Auto	50	
	<b>From– To<sup>*3</sup></b>	Настройка времени затемнения	В любое время – В любое время	18 – 7	50	
	<b>Contrast</b>	Контрастность	1 – 10	5	48	
	<b>LCD Type</b>	Тип дисплея	Auto ↔ Positive ↑ ↲ Negative ↻	Auto	49	
	<b>Font Type</b>	Тип шрифта	1	2	1	49
	<b>Tag</b>	Отображение метки	Off	On	On	49
	<b>Theme</b>	Тема – уровень для резервного приема PTY	↻ Standard ↔ Meter 1 ↻ ↻ Meter 3 ↔ Meter 2 ↻	Standard		9
TUNER	<b>PTY Stnby</b>	Любимой программы	См. стр. 21.	News	17	
	<b>AF-Regn<sup>*1</sup></b>	Прием на альтернативной частоте/регионализация	AF ↔ AF Reg ↑ ↲ Off <sup>*4</sup> ↻	AF	16	
	<b>TA Volume</b>	Громкость передачи сообщений о движении на дорогах	Volume 0 – Volume 50	Volume 20	20	
	<b>P-Search</b>	Поиск программы	Off	On	Off	20

\*1 Отображается только после сохранения загруженного файла в памяти.

\*2 Отображается только после сохранения загруженного файла в памяти и при выборе элемента "UserPict." для настройки "Graphics".

\*3 Отображается только в том случае, если переключатель "Dimmer" установлен в положение "Time Set".

\*4 Отображается только в том случае, если переключатель "DAB AF" установлен в положение "Off".



Индикация		Выбираемые значения	Первоначальные настройки	Страница		
TUNER	<b>IF Filter</b>	Фильтр промежуточной частоты	Wide      Auto	Auto	49	
	<b>DAB AF*5</b>	Поиск альтернативной частоты	Off      On	On	69	
AUDIO	<b>Announce*5</b>	Резервный режим передачи сообщений	См. стр. 68.		Travel	66
	<b>Beep</b>	Звук при касании клавиш	Off      On	On	49	
	<b>Line In*6</b>	Переключатель входного сигнала	Off      On	On	49	
	<b>Telephone</b>	Приглушение громкости при разговоре по телефону	Off      ↔ Muting1 ↕ Muting2      ↗	Off	49	
	<b>PowerAmp</b>	Переключатель усилителя мощности	Off      On	On	49	

\*5 Отображается только при подключении тонера DAB.

\*6 Не отображается, если текущий источник — “LINE IN”.

## Отображение графики на дисплее — Graphics

Графические изображения на дисплее можно изменить. Данная графика появляется только в том случае, если в течение 20 секунд не было выполнено ни одного действия (за исключением “ImageLink”).

- All Demo: Отображение демонстрационного ролика (анимации) (см. стр.8).
- Int Demo: Поочередное появление демонстрационного ролика (анимации) и индикации источника воспроизведения (см. стр. 8).
- UserMovie: Отображение сохраненного изображения (см. стр. 44 и 45).
- UserSlide: Последовательное отображение сохраненных неподвижных картинок (см. стр. 44 и 45).
- UserPict.: Отображение сохраненного неподвижного изображения (см. стр. 44 и 45).
- ImageLink: Отображение неподвижной картинки во время воспроизведения дорожек MP3/WMA (см. стр. 24).
- Off: Отмена всех графических режимов.

### Примечание:

Элементы “UserMovie”, “UserSlide” и “UserPict.” доступны для выбора только после загрузки в память соответствующих файлов. (См. стр. 40).

## Выбор анимации источника на дисплее — KeyIn CFM

При смене источника на дисплее отображается анимационная картинка, представляющая источник звука. Вы можете выбрать анимационную картинку источника на дисплее в соответствии со своими предпочтениями.

- Long: Появление анимации источника в режиме увеличенного дисплея.
- Short: Появление анимации источника в режиме уменьшенного дисплея.
- Off: Отмена анимации источника.

## Выбор режима прокрутки — Scroll

Если информация о диске не умещается на дисплее, полностью ее можно просмотреть в режиме прокрутки.

- Once: Однократная прокрутка.
- Auto: Повторение прокрутки (через 5-секундные интервалы).
- Off: Отмена режима прокрутки.

### Примечание:

Даже если для режима прокрутки установлено значение “Off”, информацию на экране можно просмотреть, нажимая кнопку DISP (D) и удерживая ее нажатой более одной секунды.

## Настройка контрастности изображения — Contrast

Уровень контрастности можно регулировать в диапазоне от 1 до 10.

Отрегулируйте контрастность, чтобы индикаторы на дисплее выглядели отчетливо.



## Выбор режима подсветки дисплея — LCD Type

Варианты подсветки дисплея можно выбрать в соответствии со своими предпочтениями.

- Auto: Режим позитивного изображения “Positive” будет выбран в дневное время (в зависимости от значения, установленного для функции “Dimmer”); а режим негативного изображения “Negative” будет использоваться в ночное время (в зависимости от настройки функции “Dimmer”).
- Positive: Режим позитивного (нормального) изображения.
- Negative: Режим негативного изображения.

## Выбор шрифта на дисплее — Font Type

Тип шрифта, используемый на дисплее, можно изменить. Выберите либо “1”, либо “2”, в зависимости от своих предпочтений.

## Включение или выключение отображения метки — Tag

Файл MP3 и WMA может содержать информацию со специальной меткой, в которой указывается название альбома, имя исполнителя, название дорожки, и т.д.

- On: Включение отображения метки во время воспроизведения дорожек MP3 или WMA.
  - Если дорожка не содержит меток, появляется имя папки и название дорожки.
- Off: Выключение отображения метки во время воспроизведения дорожек MP3 или WMA. (Появляется только имя папки и название дорожки.)

### Примечания:

- Если для настройки будет установлено вместо значения “Off” значение “On” во время воспроизведения дорожки, отображение метки будет активировано при воспроизведении следующей дорожки.
- Только для дорожек MP3: Существует две версии — ID3v1 (ID3 Tag версии 1) и ID3v2 (ID3 Tag версии 2).  
Когда записаны ID3v1 и ID3v2, будет отображаться ID3v2.

## Избирательное изменение настроек FM-тюнера — IF Filter

В некоторых областях радиовещания смежные радиостанции могут создавать помехи. При радиопомехах могут быть слышны шумов.

- Auto: При возникновении помех такого типа данное устройство автоматически увеличивает выборочные значения тюнера для снижения шумов. (Однако стереоэффект при этом будет потерян).
- Wide: Допускаются помехи от смежных радиостанций, но качество звучания не будет снижено, и стереоэффект сохранится.

## Чтобы включить/выключить звук сенсорной кнопки — Veer

Вы можете выключить звук сенсорной кнопки, если не хотите, чтобы он раздавался каждый раз, когда Вы нажимаете какую-либо кнопку.

- On: Включает звук сенсорной кнопки.
- Off: Выключает звук сенсорной кнопки.

## Для выбора приглашения звука при телефонном звонке — Telephone

Этот режим используется, когда подсоединена система сотового телефона. В зависимости от используемой телефонной системы выберите “Muting1” или “Muting2” в зависимости от того, какой из них подавляет звук этого устройства.

- Muting1: Данный режим выбирается в том случае, если с помощью этой настройки можно отключить звук во время использования мобильного телефона.
- Muting2: Данный режим выбирается в том случае, если с помощью этой настройки можно отключить звук во время использования мобильного телефона.
- Off: Отменяет приглушение звука при телефонном звонке.

## Включение или отключение переключателя входного сигнала — Line In

Входной сигнал можно отключить, если к разъему LINE IN не подключено ни одного внешнего устройства.

- On: В качестве источника звука можно выбрать “LINE IN”.
- Off: В качестве источника звука нельзя выбрать “LINE IN”.

## Включение или отключение усилителя мощности — PowerAmp

Для получения более чистого звука и предотвращения внутреннего перегрева устройства можно отключить встроенный усилитель и использовать для усиления аудиосигнала только внешние усилители.

- On: Если внешние усилители не используются.
- Off: Если используются внешние усилители.



## Выбор режима затемнения

Вечером можно затемнять дисплей автоматически или с помощью таймера. На заводе-изготовителе устанавливается режим автоматического затемнения.

### Примечание:

Автоматическое затемнение, которое поддерживается данным устройством, может работать некорректно на некоторых автомобилях, в частности, на тех, которые оснащены диском управления затемнением. В этом случае выберите любой режим, кроме "Auto".

- 1 Нажмите и держите кнопку SEL (выбор) в течение более 2 секунд с тем, чтобы на экране дисплея появился один из параметров PSM. (PSM: Смотрите страницах 47 и 48).



- 2 Нажмите нумерованную кнопку 3 для выбора "DISP" (категории "Дисплей" в параметрах PSM).

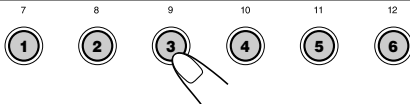

- 3 Нажмите >>> ^ или <<< v для выбора режима "Dimmer".



- 4 Настройте режим затемнения по Вашему желанию.

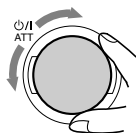

- Auto: Активация функции автоматического затемнения. При включении фар дисплей автоматически затемняется.
- Off: Отключение функции автоматического затемнения.
- On: Затемнение дисплея (всегда).
- Time Set: Установка таймера для функции затемнения.

### Примечание:

Выбор режима "Auto" или "Time Set" может привести к изменению режима дисплея на "Negative" или "Positive", если для параметра "LCD Type" установлено значение "Auto".

- Если выбран режим "Time Set", перейдите к следующим действиям для установки таймера.
- Если выбран какой-либо другой режим "Time Set", перейдите к действию 7 для завершения настройки.

- 5 Выберите "From-To", чтобы установить таймер для режима затемнения.



- 6 Установите таймер.

- 1 Поверните диск управления для выбора начального времени.
- 2 Нажмите >>> ^ один раз.
- 3 Поверните диск управления для выбора конечного времени.

- 7 Закончите настройку.





## Присвоение имен источнику

Вы можете присваивать названия компакт-дискам (как в данном устройстве, так и в устройстве автоматической смены компакт-дисков), а также внешним компонентам. После того, как название присвоено, оно появляется на экране дисплея при выборе такого источника звука.

Источник	Максимальное количество знаков
Компакт-диски*	До 32 символов (до 40 дисков)
Внешний компонент	До 8 символов

\* Назначить имя для CD-текста, компакт-дисков MP3 и WMA невозможно.

### 1 Выберите источник звука, которому Вы хотите присвоить название.



При выборе источника звука автоматически включается питание.

### 2 Нажав кнопку DISP (D), нажмите и удерживайте нажатой кнопку SEL (выбор) не менее 2 секунд.

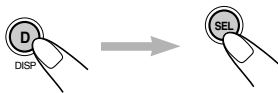

Пример.: Когда Вы выбираете компакт-диск в качестве источника звука

### 3 Выберите набор символов, пока мигает первый символ.



При каждом нажатии кнопки наборы символов меняются следующим образом:



### 4 Выберите знак.

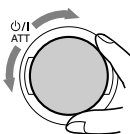

- Сведения о допустимых символах см. на странице 71.

### 5 Переместите курсор на место следующего (или предшествующего) знака.



### 6 Повторяйте пункты 3 и 5 до тех пор, пока не закончите вносить название.

### 7 Завершите процедуру, когда будет мигать последний выбранный символ.



### Чтобы стереть внесенные знаки

Вставьте пробелы, используя описанную выше процедуру.

#### Примечания:

- При попытке присвоить имя диску 41 на дисплее появляется надпись "Name Full"; переход в режим ввода текста невозможен. В этом случае удалите ненужные названия перед присвоением имени.
- Когда подключен проигрыватель-автомат компакт-дисков, Вы можете присвоить названия компакт-дискам в проигрывателе-автомате компакт-дисков. Эти названия могут также быть показаны на экране дисплея, если Вы вставите компакт-диски в данное устройство.



# Изменение угла наклона панели управления

Панель управления можно наклонить в 4 направлениях.

**1** Нажмите и удерживайте кнопку ▲ (↕), пока не появится экран регулировки угла наклона.



Кнопки ▲ (вверх) и ▼ (вниз) начинают мигать, указывая, что их можно использовать для выполнения следующих действий.



**2** Выберите необходимый угол наклона.

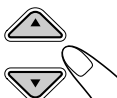

### ПРЕДОСТЕРЕЖЕНИЕ:

НИ В КОЕМ СЛУЧАЕ не вставляйте палец между панелью управления и данным устройством, поскольку его может зажать или ему может быть нанесено повреждение.

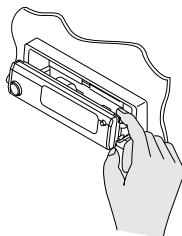

Варианты угла наклона панели управления изменяются следующим образом:

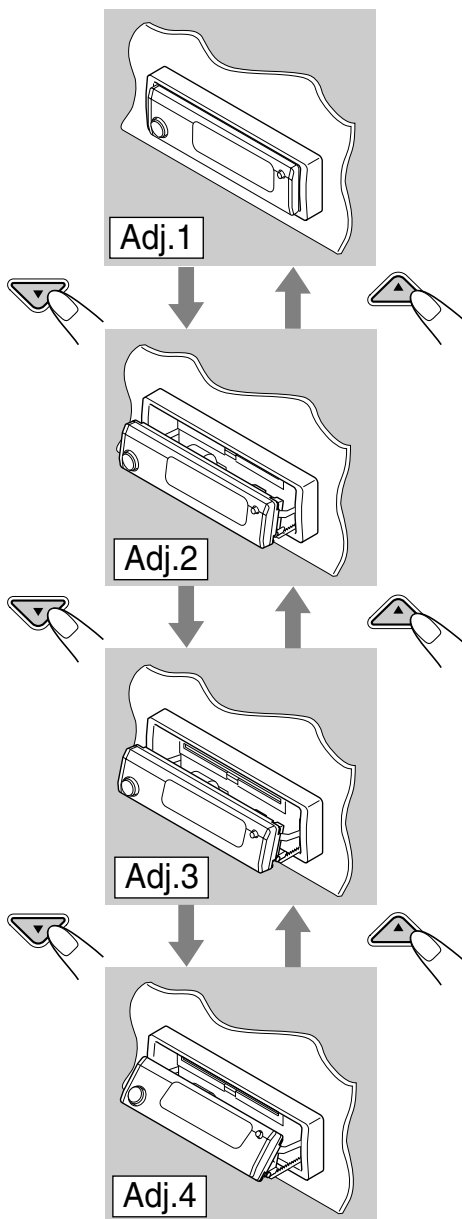

При использовании дистанционного управления

Угол наклона можно изменить простым нажатием кнопки ANGLE ▲ или ANGLE ▼.



## Отсоединение панели управления

Вы можете отсоединить панель управления, когда выходите из машины.

При отсоединении или установке панели управления соблюдайте осторожность, чтобы не повредить разъемы на задней стороне панели управления и на держателе панели.

### Как отсоединить панель управления

Перед отсоединением панели управления не забудьте выключить питание.

#### 1 Освободите панель управления.

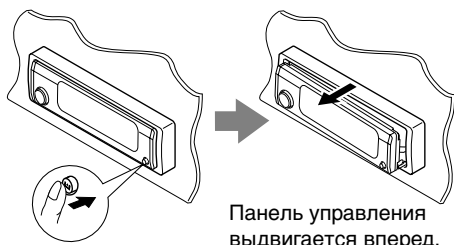

Панель управления выдвигается вперед.

#### 2 Подвиньте панель управления вправо, затем выньте ее из устройства.

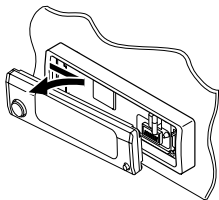

#### 3 Положите отсоединенную панель управления в предусмотренный для нее футляр.

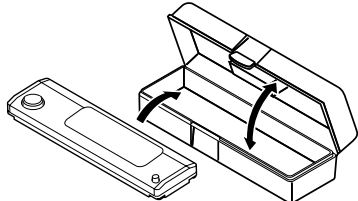

## Как присоединить панель управления

#### 1 Вставьте левую сторону панели управления в паз на контейнере панели.

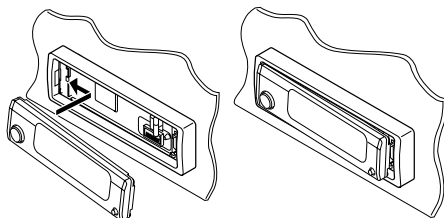

#### 2 Нажмите на правую сторону панели управления, чтобы зафиксировать ее в контейнере панели.

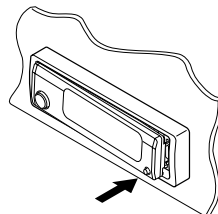

#### Примечание в отношении чистки разъемов:

При частом снятии панели управления разъемы могут испортиться. Для того, чтобы свести до минимума такую возможность, периодически протирайте разъемы ватным тампоном или тканью, смоченными в спирте, стараясь не повредить разъемы.

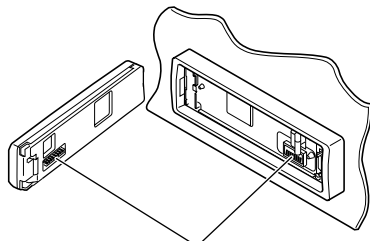

Разъемы



# ОПЕРАЦИИ С ПРОИГРЫВАТЕЛЕМ -АВТОМАТОМ КОМПАКТ-ДИСКОВ

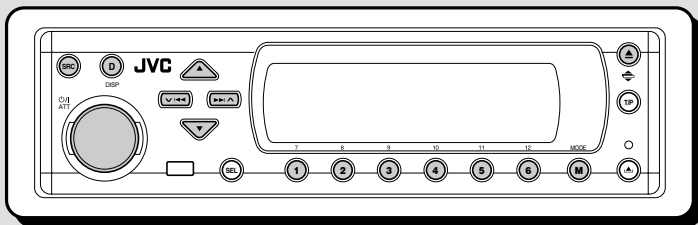

Рекомендуется использовать с Вашим устройством совместимое с MP3 устройство автоматической смены компакт-дисков компании JVC.

Проигрыватель компакт-дисков позволяет воспроизводить компакт-диски однократной и многократной записи, записанные в аудиоформате или MP3-формате.

- Кроме того, можно подключать одно из устройств автоматической смены компакт-дисков серии CH-X (кроме CH-X99 и CH-X100). Однако эти устройства несовместимы с дисками MP3, поэтому невозможно воспроизводить диски MP3.
- С данным устройством нельзя использовать устройства автоматической смены компакт-дисков серии KD-MK.

Перед тем, как приступить к эксплуатации Вашего проигрывателя-автомата компакт-дисков:

- Прочитайте также Инструкции, которые прилагаются к Вашему проигрывателю-автомату компакт-дисков.
- Если в накопителе проигрывателя-автомата компакт-дисков нет дисков или диски вставлены не той стороной, на экране дисплея появляется надпись "No Disc" (нет диска). Если такое произойдет, вытащите накопитель и вставьте диски правильно.
- Если загрузочный механизм не установлен в устройство автоматической смены компакт-дисков, на дисплее мигает индикатор "No Magazine". Если это произойдет, вставьте накопитель в проигрыватель-автомат компакт-дисков.
- Если на дисплее мигает индикатор "Reset 01" – "Reset 08", это указывает на проблему соединения между данным устройством и устройством автоматической смены компакт-дисков. Если такое случается, проверьте соединение и убедитесь, что провода плотно подсоединены. Затем нажмите на кнопку возврата в исходное положение проигрывателя-автомата компакт-дисков.

## Примечание:

Невозможно управлять любым диском WMA и воспроизводить его с помощью устройства автоматической смены компакт-дисков.

## Воспроизведение компакт-дисков

### Выберите устройство автоматической смены компакт-дисков (CD-CH).



Каждый раз при нажатии кнопки источник меняется так, как описано на стр. 7. При выборе источника питание включается автоматически.

Выполняется воспроизведение всех дорожек всех дисков, начиная с первой дорожки первого диска.

- Если текущим диском является аудио компакт-диск или диск с CD-текстом:

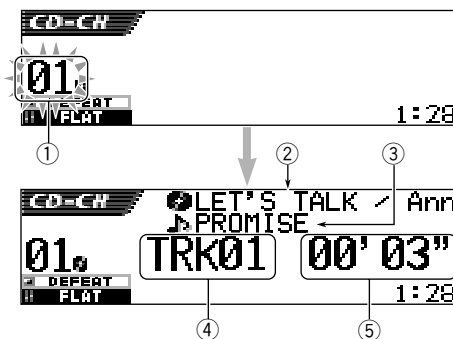

- 1 Номер диска
- 2 Название диска и имя исполнителя (если название не записано и не присвоено, появляется надпись "No Name")
- 3 Название дорожки (если название не записано, появляется надпись "No Name")
- 4 Номер текущей дорожки
- 5 Время от начала воспроизведения текущей дорожки

• Если текущий диск имеет формат MP3:

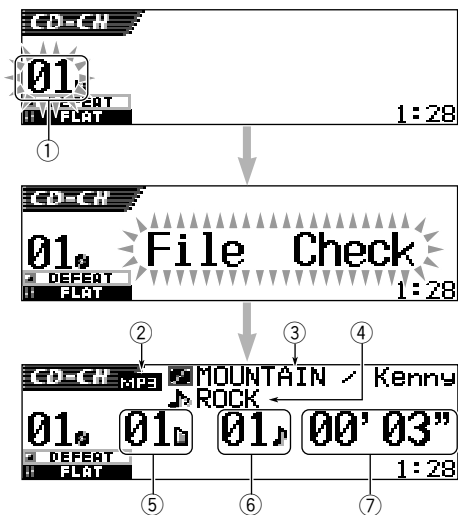

- ① Номер диска
- ② Тип диска—MP3
- ③ Название альбома, имя исполнителя (или имя папки , если для метки "Tag" установлено значение "Off" (см. страницу 49), или если метка отсутствует)
- ④ Название дорожки (или имя дорожки , если метка "Tag" установлена в положение "Off" (см. страницу 49), или если метка отсутствует)
- ⑤ Номер текущей папки
- ⑥ Номер текущей дорожки
- ⑦ Время от начала воспроизведения текущей дорожки

### Изменение отображаемой информации

Информацию, отображаемую на дисплее, можно изменить, нажав кнопку DISP (D).



При каждом нажатии кнопки режим дисплея изменяется.

- Более подробную информацию см. на стр. 31.

### При смене источника или выключении устройства

Воспроизведение диска прекращается.

При повторном выборе "CD-CH" в качестве источника звука воспроизведение диска начнется с того места, где оно было остановлено.

### Чтобы перейти непосредственно на определенный диске

Нажмите на нумерованную кнопку, соответствующую номеру такого диска, чтобы начать его воспроизведение (во время работы проигрывателя-автомата компакт-дисков).

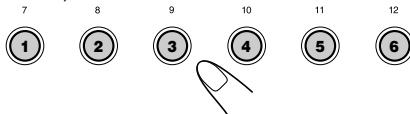

- Чтобы выбрать номер диска от 1 – 6: Нажмите и тут же отпустите кнопки 1 (7) – 6 (12).
- Чтобы выбрать номер диска от 7 – 12: Нажмите и держите в течение более 1 секунды кнопки 1 (7) – 6 (12).

### Для ускоренного перехода вперед или перехода назад к треку

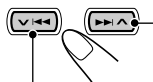

Нажмите кнопку и удерживайте ее нажатой во время воспроизведения диска для быстрой перемотки дорожки вперед.

Нажмите кнопку и удерживайте ее нажатой во время воспроизведения диска для быстрой перемотки дорожки назад.

#### Примечание:

Во время воспроизведения диска MP3 звук будет прерываться. (Время от начала воспроизведения на дисплее также будет периодически меняться.)

### Для того, чтобы перейти на следующие треки или предыдущие треки



В режиме воспроизведения диска кратковременно нажмите кнопку для перехода к началу следующей дорожки. При каждом последующем нажатии этой кнопки выполняется переход к началу следующей дорожки и начинается ее воспроизведение.

В режиме воспроизведения диска кратковременно нажмите кнопку для перехода к началу текущей дорожки. При каждом последующем нажатии этой кнопки выполняется переход к началу предыдущей дорожки, начинается ее воспроизведение.

## Для быстрого перехода на дорожку

Данная операция возможна только при использовании устройства автоматической смены компакт-дисков компании JVC, совместимого с MP3 (CH-X1500).

- 1 Нажмите кнопку MODE (M) во время воспроизведения компакт-диска.

На дисплее появляется надпись "Mode"; нумерованные кнопки и кнопки ▲ (вверх) / ▼ (вниз) начинают мигать.



Воспроизведение аудио компакт-диска или CD-текста:

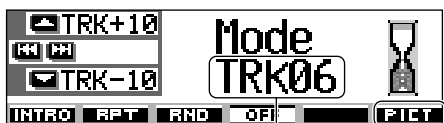

Номер текущей дорожки

Подробнее об этой функции см. страницу 40.

### Быстрый переход к необходимой дорожке

- Пример. 1: выбор дорожки 32 при воспроизведении дорожки 6

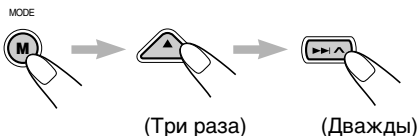

Дорожка 6 → 10 → 20 → 30 → 31 → 32

- Пример. 2: выбор дорожки 8 при воспроизведении дорожки 36

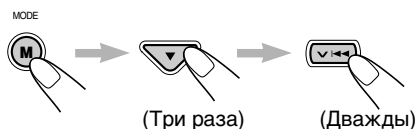

Дорожка 36 → 30 → 20 → 10 → 9 → 8

Воспроизведение дисков MP3:

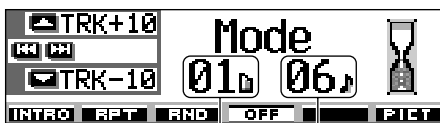

Номер текущей папки

Номер текущей дорожки

- 2 Нажмите кнопку ▲ (вверх) или ▼ (вниз), пока индикатор "Mode" еще отображается на дисплее.

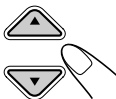

При первом нажатии кнопки ▲ (вверх) или ▼ (вниз) выполняется переход к ближайшей дорожке с большим или меньшим номером, кратным десяти (например, 10, 20 или 30).

Таким образом, при каждом нажатии кнопки осуществляется переход на 10 дорожек (см. "Быстрый переход к необходимой дорожке" далее).

- После последней дорожки будет выбрана первая и наоборот.
- При воспроизведении диска MP3 эта операция возможна только в пределах папки.

## Переход к выбранной папке на диске

Следующие операции возможны только при воспроизведении диска MP3 с помощью устройства автоматической смены компакт-дисков компании JVC, совместимого с MP3 (CH-X1500).

### Переход к следующей или предыдущей папке (на том же или другом уровне вложенности)

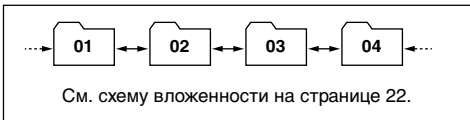

#### На панели управления:



Нажмите кнопку ▲ (вверх) при воспроизведении диска, чтобы перейти к следующей папке. При каждом последующем нажатии кнопки выполняется поиск следующей папки и начинается воспроизведение первой дорожки этой папки.

Нажмите кнопку ▼ (вниз) при воспроизведении диска, чтобы перейти к предыдущей папке.

При каждом последующем нажатии кнопки выполняется поиск предыдущей папки и начинается воспроизведение первой дорожки этой папки.

#### На пульте дистанционного управления:

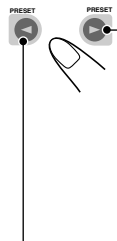

Нажмите и удерживайте кнопку ► (вправо) при воспроизведении диска, чтобы перейти к следующей папке. При каждом последующем нажатии кнопки и удерживании ее нажатой выполняется поиск следующей папки и начинается воспроизведение первой дорожки этой папки.

Нажмите и удерживайте кнопку ◀ (влево) при воспроизведении диска, чтобы перейти к предыдущей папке.

При каждом последующем нажатии кнопки и удерживании ее нажатой выполняется поиск предыдущей папки и начинается воспроизведение первой дорожки этой папки.

#### Примечание:

Если в папке нет дорожки MP3, она пропускается.

## Переход к следующей или предыдущей папке внутри другой папки (на том же уровне вложенности)

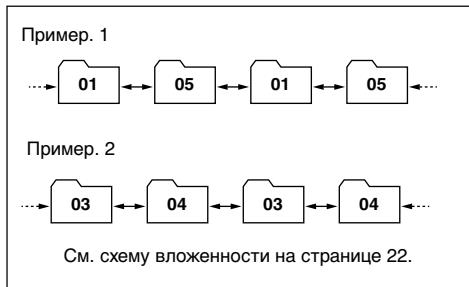

#### ТОЛЬКО на пульте дистанционного управления:

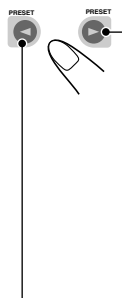

Нажмите кнопку ► (вправо) при воспроизведении диска, чтобы перейти к следующей папке. При каждом последующем нажатии кнопки выполняется поиск следующей папки в пределах той же родительской папки (на том же уровне вложенности) и начинается воспроизведение первой дорожки этой папки.

Нажмите кнопку ◀ (влево) при воспроизведении диска, чтобы перейти к предыдущей папке.

При каждом последующем нажатии кнопки выполняется поиск предыдущей папки в пределах той же родительской папки (на том же уровне вложенности) и начинается воспроизведение первой дорожки этой папки).

#### Примечание:

Если в папке нет ни одной дорожки MP3, воспроизведение не начнется (на дисплее появляется надпись "No Music"). Выберите другую папку.

**Для возврата в корневой каталог** нажмите кнопку **R•D** на пульте дистанционного управления. Переход в корневой каталог можно выполнять из любой папки.

- Если дорожки записаны непосредственно на диске, а не в папках, начинается воспроизведение этих дорожек.

# Выбор диска/папки/ дорожки из списка

## Выбор диска с помощью списка дисков

Если Вы не помните, какие диски загружены в устройство автоматической смены компакт-дисков, можно отобразить список названий дисков и выбрать диск из этого списка.

- На дисплее могут быть одновременно показаны только шесть названий.

- 1** В режиме воспроизведения диска нажмите и удерживайте кнопку ▲ (вверх) или ▼ (вниз), пока на дисплее не появится список названий дисков.

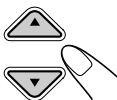

**Примечание:**

Если у диска есть название (CD-текст или присвоенное имя), оно будет отображено на дисплее. Но если диск ранее не воспроизводился, появится номер диска.

- 2** Нажмите кнопку ▲ (вверх) или ▼ (вниз), чтобы показать список названий других дисков.

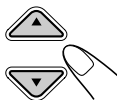

- 3** Выберите номер (1 – 6) для диска, который необходимо воспроизвести.



При воспроизведении диска MP3 можно также отобразить на дисплее списки папок и списки файлов, а затем выбрать папку или файл.

- 1** В режиме воспроизведения диска MP3 нажмите и удерживайте кнопку▲ (вверх) или ▼ (вниз), пока на дисплее не появится список названий дисков.

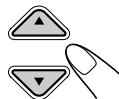

- 2** Нажмите кнопку ►► ▲ или ▼ ◀◀, чтобы отобразить список папок текущего диска или список дорожек в текущей папке.

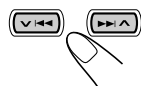

При каждом нажатии кнопки списки на дисплее меняются следующим образом:



Пример.: Выбран список папок

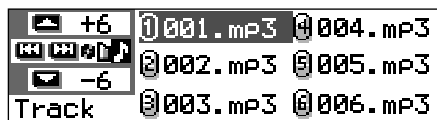

Пример.: Выбран список дорожек

**Примечание:**

На дисплее могут быть одновременно показаны только шесть названий. Чтобы показать названия в следующих списках, нажмите кнопку ▲ (вверх) или ▼ (вниз).

- 3** Нажмите нумерованную кнопку для диска, папки или файла, который необходимо воспроизвести.

# Выбор режимов воспроизведения

## Воспроизведение дорожек диска в произвольном порядке (произвольное воспроизведение)

Дорожки на диске, на всех загруженных дисках (или из папки на диске MP3) можно воспроизводить в произвольном порядке.

- Нажмите кнопку MODE (M) во время воспроизведения компакт-диска. На дисплее появляется надпись "Mode", нумерованные кнопки и кнопки ▲ (вверх) или ▼ (вниз) начинают мигать.



Воспроизведение аудио компакт-диска или CD-текста:

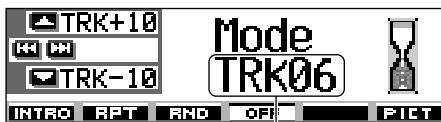

Номер текущей дорожки

При воспроизведении диска MP3:

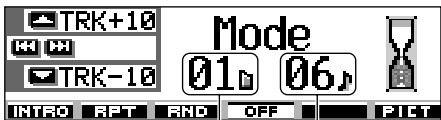

Номер текущей папки

Номер текущей дорожки

- Пока на дисплее отображается надпись "Mode", нажмите нумерованную кнопку 3. При каждом нажатии кнопки режим произвольного воспроизведения меняется следующим образом:

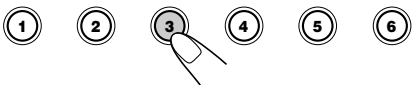

Для аудио компакт-дисков или CD-текста:



Для дисков MP3:

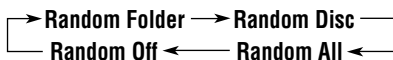

### Режим В произвольном порядке воспроизводятся

**Random Folder\*:** Все дорожки из текущей папки, затем из следующей папки и т.д.

- При воспроизведении на дисплее загорается индикатор RND.

**Random Disc:** Все дорожки на диске.

- При воспроизведении на дисплее загорается индикатор RND.

**Random All:** Все дорожки дисков, вставленных в загрузочное устройство.

- При воспроизведении на дисплее загорается индикатор ALL RND.

\* Режим "Random Folder" можно использовать только для дисков MP3.

Для отмены режима произвольного воспроизведения выберите "Random Off", нажимая последовательно нумерованную кнопку 3, или нажмите нумерованную кнопку 4 в действии 2.

## Повторное воспроизведение дорожек (повторное воспроизведение)

Дорожку, диск (или файлы из папки на диске MP3) можно воспроизводить повторно.

- 1 Нажмите кнопку MODE (M) во время воспроизведения компакт-диска.  
На дисплее появляется надпись "Mode", нумерованные кнопки и кнопки ▲ (вверх) или ▼ (вниз) начинают мигать.
- 2 Пока на дисплее отображается надпись "Mode", нажмите нумерованную кнопку 2. При каждом нажатии кнопки режим повторного воспроизведения меняется следующим образом:

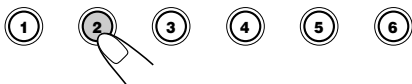

Для аудио компакт-дисков или CD-текста:

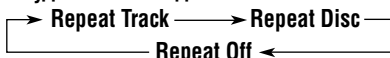

При воспроизведении диска MP3:

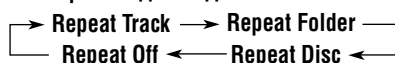

## Воспроизведение только вступлений (прослушивание вступлений)

Можно последовательно воспроизводить первые 15 секунд каждой дорожки.

- 1 Нажмите кнопку MODE (M) во время воспроизведения компакт-диска.  
На дисплее появляется надпись "Mode", нумерованные кнопки и кнопки ▲ (вверх) или ▼ (вниз) начинают мигать.
- 2 Пока на дисплее отображается надпись "Mode", нажмите нумерованную кнопку 1. При каждом нажатии кнопки режим прослушивания вступлений меняется следующим образом:



Для аудио компакт-дисков или CD-текста:

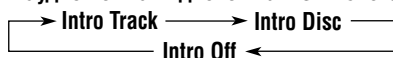

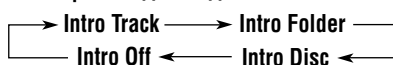

При воспроизведении диска MP3:



**Режим** Повторно воспроизводятся

**Repeat Track :** Текущая (или выбранная) дорожка.  
 • При воспроизведении на дисплее загорается индикатор  RPT.

**Repeat Folder\* :** Все дорожки текущей (или выбранной) папки.  
 • При воспроизведении на дисплее загорается индикатор  RPT.

**Repeat Disc :** Все дорожки текущего (или выбранного) диска.  
 • При воспроизведении на дисплее загорается индикатор  RPT.

**Режим** В режиме прослушивание вступлений воспроизводятся

**Intro Track :** Все дорожки на диске.  
 • При воспроизведении на дисплее загорается индикатор  INT.

**Intro Folder\* :** Первые дорожки из каждой папки.  
 • При воспроизведении на дисплее загорается индикатор  INT.

**Intro Disc :** Первые дорожки всех загруженных дисков.  
 • При воспроизведении на дисплее загорается индикатор  INT.

\* Режим "Repeat Folder" можно использовать только для дисков MP3.

\* Режим "Intro Folder" можно использовать только для дисков MP3.

Для отмены режима повторного воспроизведения выберите "Repeat Off", нажимая последовательно нумерованную кнопку 2, или нажимте нумерованную кнопку 4 в действии 2.

Для отмены режима прослушивания вступлений выберите "Intro Off", нажимая последовательно нумерованную кнопку 1, или нажимте нумерованную кнопку 4 в действии 2.

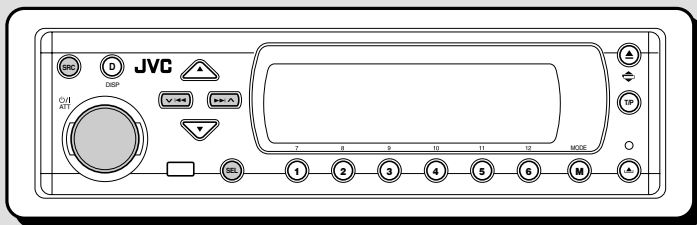

## Воспроизведение с внешних устройств

Внешние устройства можно подсоединить к разъему LINE IN, расположенному сзади.

- Если в качестве источника нельзя выбрать “LINE IN”, установите для настройки “Line In” значение “On”. (См. стр. 49).

### 1 Выберите внешнее устройство (LINE IN).



Каждый раз при нажатии кнопки источник меняется так, как описано на стр. 7. При выборе источника питание включается автоматически.

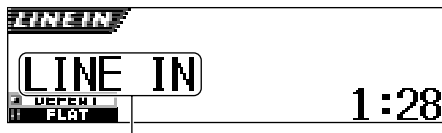

Если внешнему устройству было назначено другое имя, оно отобразится на дисплее.

### 2 Включите подключенное устройство и начните воспроизведение источника.

### 3 Настройте громкость.

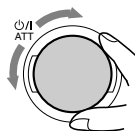

### 4 Выберите режим DSP и режим звучания по Вашему усмотрению.

- Информацию о режимах DSP см. на стр. 32.
- Информацию о режимах звучания (iEQ) см. на стр. 35.

#### Примечание:

Когда в качестве источника выбрана настройка “LINE IN”, кнопка DISP (D) не функционирует.

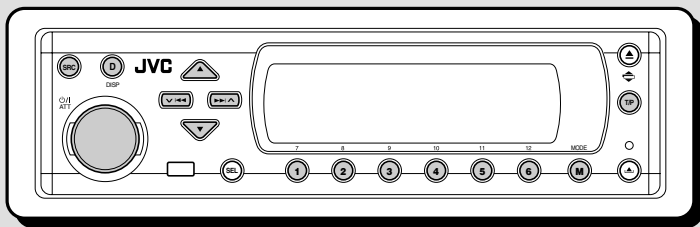

Мы рекомендуем Вам использовать с Вашим устройством тюнер DAB (цифровое радиовещание) KT-DB1500 или KT-DB1000.

Если у Вас другой тюнер DAB, проконсультируйтесь у Вашего дилера аппаратуры JVC для прослушивания развлекательных передач в автомобиле.

- Смотрите также Инструкции, прилагаемые к Вашему тюнеру DAB.

## Что представляет собой система DAB?

DAB является одной из имеющихся в настоящее время систем цифрового радиовещания. Она может обеспечить высококачественное звучание компакт-дисков без раздражающих помех и искажения сигнала. Более того, она может переносить текст, изображения и данные. В отличие от радиовещания FM, при котором каждая программа передается на своей собственной частоте, DAB позволяет объединить несколько программ (называемых “службами”) с целью создания одной “группы”. Кроме того, каждая программа, т.е. “трансляция”, именуемая также “Первичной трансляцией”, может быть разделена на отдельные компоненты, именуемые “вторичными трансляциями”.

С подключенным к Вашему устройству тюнером DAB Вы можете получить удовольствие от прослушивания этих служб DAB.

## Настройка на группу и одну из служб

Типичная группа состоит из 6 или более программ (служб), передаваемых одновременно. После настройки на группу Вы можете выбрать ту службу, которую Вы хотите слушать.

### 1 Выберите тюнер DAB.



Каждый раз при нажатии кнопки источник меняется так, как описано на стр. 7. При выборе источника питание включается автоматически.

Метка группы      Номер канала

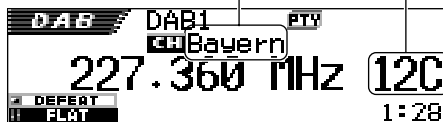

Выполняется настройка на последнюю принимаемую группу (службу) выбранного диапазона частот.

### 2 Выберите полосу частот DAB (DAB1, DAB2 или DAB3).



- 1 Нажмите кнопку SRC и удерживайте ее нажатой не менее 1 секунды. Индикатор диапазона частот на дисплее начинает мигать.

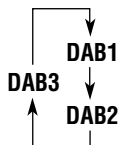

- 2 В течение 5 секунд (пока мигает индикатор), снова нажмите SRC. При каждом нажатии кнопки происходит смена диапазона частот.

#### Примечание:

На этом приемнике имеется три полосы частот DAB (DAB1, DAB2, DAB3). Вы можете использовать любую из них для настройки на любую группу.

### 3 Начиайте поиск группы.

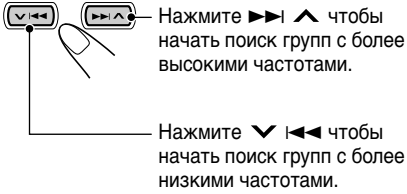

После того, как группа найдена, поиск прекращается.

**Чтобы прекратить поиск до того как найдена группа, нажмите на ту же кнопку на которую Вы нажимали для того чтобы начать поиск.**

### 4 Выберите трансляцию (первичную или вторичную), которую Вы хотите слушать.

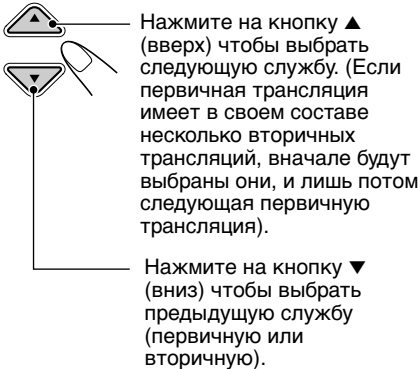

### Чтобы настроиться на определенную группу без поиска

- 1 Нажмите несколько раз кнопку SRC для выбора тюнера DAB в качестве источника звука.
- 2 Нажмите кнопку SRC и удерживайте ее нажатой не менее 1 секунды.
- 3 Несколько раз нажмите на кнопку SRC, чтобы выбрать полосу частот DAB (DAB1, DAB2 или DAB3).
- 4 Нажмите и держите кнопку ►► ▲ или ▼ ◀◀ в течение более 1 секунды.
- 5 Несколько раз нажмите на кнопку ►► ▲ или ▼ ◀◌ до тех пор, пока не доберетесь до той группы, которую Вы хотите.
  - Если Вы нажимаете и удерживаете до тех пор, пока Вы не отпустите эту кнопку.
- 6 Нажмите кнопку ▲ (вверх) или ▼ (вниз) для выбора той трансляции (первичной или вторичной), которую Вы хотите слушать.

### Возникающие во время движения помехи мешают прослушиванию

Во время движения окружающие звуки будут мешать прослушиванию. Особенно ухудшается качество звуков низкой частоты. В этом случае для улучшения качества звучания звуки низкой частоты можно усилить. С этой целью некоторые службы обеспечивают сигналы управления динамическим диапазоном (Dynamic Range Control) вместе с сигналами обычных программ.

- 1 Нажмите MODE (M) во время прослушивания службы DAB. На дисплее появляется надпись "Mode", нумерованные кнопки начинают мигать. 
- 2 Пока на дисплее отображается надпись "Mode", нажмите нумерованную кнопку 1 несколько раз для активации функции DRC.

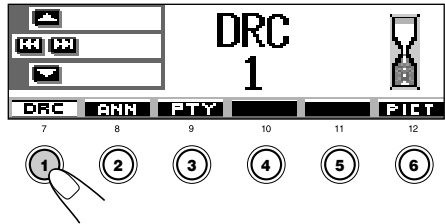

При каждом нажатии кнопки функция DRC будет определяться следующим образом:

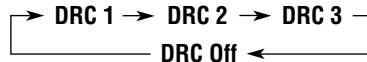

По мере увеличения номера увеличивается также уровень эффекта DRC.

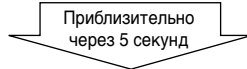

На дисплее снова появляется экран индикации источника.



Появляется индикатор DRC

- Индикатор DRC будет выделен ( DRC ) только в том случае, когда устройство приняло сигналы DRC от настроенной службы.

**Для отмены эффекта DRC выберите "DRC Off".**

## Сохранение служб DAB в памяти

Вы можете запрограммировать до 6 служб DAB в каждой полосе частот DAB (DAB1, DAB2 и DAB3) вручную.

### 1 Выберите тюнер DAB.



Каждый раз при нажатии кнопки источник меняется так, как описано на стр. 7. При выборе источника питание включается автоматически.

### 2 Выберите полосу частот DAB (DAB1, DAB2 или DAB3).



1 Нажмите кнопку SRC и удерживайте ее нажатой не менее 1 секунды. Индикатор диапазона частот на дисплее начинает мигать.

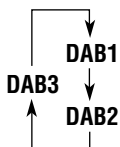

2 В течение 5 секунд (пока мигает индикатор), снова нажмите SRC. При каждом нажатии кнопки происходит смена диапазона частот.

### 3 Настройтесь на ту группу, которую Вы хотите.

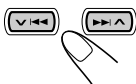

### 4 Выберите ту службу группы, которую Вы хотите слушать.



Нажмите на кнопку ▲ (вверх), чтобы выбрать следующую службу.

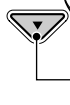

Нажмите на кнопку ▼ (вниз), чтобы выбрать предыдущую службу.

### 5 Нажмите и держите нумерованную кнопку (в данном примере — 1), на которой Вы хотите запомнить выбранную службу, в течение более 2 секунд.

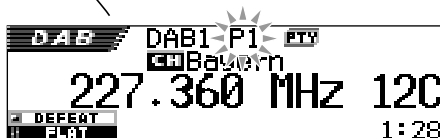

Режим дисплея автоматически меняется на исходный, и мигает запрограммированный номер (затем возобновляется прежний режим работы дисплея).

### 6 Повторите приведенную выше процедуру, чтобы запомнить другие службы DAB под другими запрограммированными номерами.

#### Примечания:

- Вы можете записать в качестве заранее заданных лишь первичные трансляции стандарта DAB. Если Вы попытаетесь записать в память какую-либо вторичную трансляцию, вместо нее запишется соответствующая ей первичная трансляция.
- Ранее запрограммированная служба DAB стирается, когда под тем же запрограммированным номером запоминается новая служба DAB.

## Настройка на запрограммированную службу DAB

Вы можете легко настроиться на запрограммированную службу DAB. Помните, что Вы должны сначала запомнить службы. Если Вы еще не запомнили их, “Сохранение служб DAB в памяти”.

### 1 Выберите тюнер DAB.



Каждый раз при нажатии кнопки источник меняется так, как описано на стр. 7. При выборе источника питание включается автоматически.

## 2 Выберите полосу частот DAB (DAB1, DAB2 или DAB3).



1 Нажмите кнопку SRC и удерживайте ее нажатой не менее 1 секунды. Индикатор диапазона частот на дисплее начинает мигать.

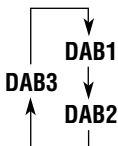

2 В течение 5 секунд (пока мигает индикатор), снова нажмите SRC. При каждом нажатии кнопки происходит смена диапазона частот.

## 2 Выберите полосу частот DAB (DAB1, DAB2 или DAB3).



1 Нажмите кнопку SRC и удерживайте ее нажатой не менее 1 секунды. Индикатор диапазона частот на дисплее начинает мигать.

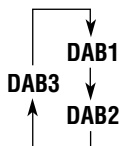

2 В течение 5 секунд (пока мигает индикатор), снова нажмите SRC. При каждом нажатии кнопки происходит смена диапазона частот.

## 3 Выберите номер (1 – 6) для той запрограммированной службы DAB (первичная) которую Вы хотите.

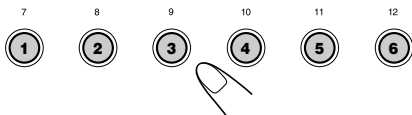

## 3 Нажмите и удерживайте кнопку ▲ (вверх) или ▼ (вниз), пока на дисплее не появится список запрограммированных групп (основной прием) для текущего диапазона (DAB1, DAB2 или DAB3).

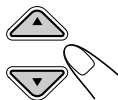

### Примечание:

Если выбранная Вами первичная трансляция содержит несколько вторичных трансляций, Вы сможете настроиться на нужную Вам вторичную трансляцию, нажав несколько раз на кнопку с тем же самым номером, что и номер первичной трансляции.

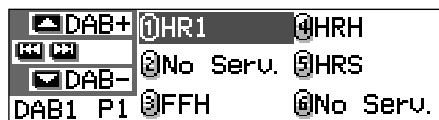

### Примечание:

Чтобы отобразить другие списки запрограммированных групп (основной прием) в диапазоне DAB (DAB1, DAB2 или DAB3), нажмите кнопку ▲ (вверх) или ▼ (вниз).

## Выбор запрограммированной службы из списка

Если Вы не помните, с какими запрограммированными номерами службы сохранены в памяти, выберите необходимую службу из списка.

## 4 Выберите номер (1 – 6) необходимой службы.

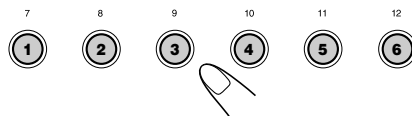

## 1 Выберите тюнер DAB.



Каждый раз при нажатии кнопки источник меняется так, как описано на стр. 7. При выборе источника питание включается автоматически.

## Что еще можно делать с помощью DAB

При наличии подключенного тюнера DAB Вы можете использовать следующие удобные функции.

- Резервный прием сообщений о движении на дорогах
- Резервный прием 9 типов сообщений
- Резервный приемPTY
- ПоискPTY
- Автоматическое отслеживание той же программы (службы), когда Вы едете на автомобиле в районе, где та же группа DAB не принимается

### Резервный прием сообщений о движении на дорогах



Функция резервного приема сообщений о движении на дорогах активируется при кратковременном нажатии кнопки T/P.

При каждом нажатии кнопки функция приема сообщений о движении на дорогах попеременно включается и выключается.

- Когда данная функция включена, индикатор TP загорается или мигает (см. описание ниже).



Появляется индикатор TP (либо загорается, либо мигает)

- Если Вы нажимаете кнопку при прослушивании службы, поддерживающей сигнал сообщений о движении на дорогах, индикатор TP загорается. Теперь данное принимающее устройство готово к приему сообщений о движении на дорогах.
- Если Вы нажимаете кнопку при прослушивании службы, НЕ поддерживающей сигнал сообщений о движении на дорогах, индикатор TP мигает. В этом случае функция резервного приема сообщений о движении на дорогах не работает.
  - Если посредством встроенного тюнера выполняется настройка на станцию FM RDS, поддерживающую сигнал TA, то данное принимающее устройство готово к приему сигнала TA и загорается индикатор TP.

- Если Вы нажимаете кнопку при прослушивании другого источника, отличного от AM
  - Индикатор TP загорается, когда посредством встроенного тюнера выполняется настройка на службу, поддерживающую сигнал сообщений о движении на дорогах (или на станцию FM RDS, поддерживающую сигнал TA). Теперь данное принимающее устройство готово к приему сообщений о движении на дорогах (или сигнала TA).
  - Индикатор TP мигает, когда посредством встроенного тюнера НЕ выполняется настройка на службу, поддерживающую сигнал сообщений о движении на дорогах (или на станцию FM RDS, поддерживающую сигнал TA). В этом случае данное принимающее устройство не готово к приему сообщений о движении на дорогах (или сигнала TA).

### Как работает функция резервного приема сообщений о движении на дорогах:

Если функция резервного приема сообщений о движении на дорогах активируется в то время, когда передается сообщение о движении на дорогах (или сообщение о движении транспорта), появляется надпись “Traffic Flash” и выполняется настройка данного устройства на соответствующую службу (или станцию FM RDS), передающую это сообщение. Громкость увеличивается до уровня запрограммированной громкости TA, и можно прослушать сообщение о движении на дорогах (или сообщение о движении транспорта).

### Использование функции резервного приема сообщений

Функция резервного приема сообщений позволяет данному устройству временно переключаться на Вашу предпочитаемую службу (тип сообщения).

### Выбор предпочитаемого типа сообщения для функции резервного приема сообщений

При поставке изготовителем функция резервного приема сообщений настроена на поиск служб типа “Travel”.

Вы можете выбрать предпочитаемый тип сообщений для функции резервного приема сообщений.

- Если Вы не хотите менять тип сообщения (“Travel” на другой), перейдите на стр. 68.

- 1** Нажмите и держите кнопку SEL (выбор) в течение более 2 секунд с тем, чтобы на экране дисплея появился один из параметров PSM. (PSM: Смотрите страницах 47 и 48).



- 2** Нажмите нумерованную кнопку 4 для выбора “TUNER” (категория “тюнер” в параметрах PSM).

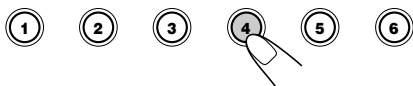

На дисплее появится настройка “PTY Stnby” (резервный).

- 3** Выберите “Announce” (сообщение).



- 4** Выберите один из 9 типов сообщений. (См. стр. 68).

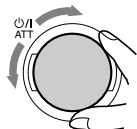

Выбранный тип сообщения появляется на дисплее и сохраняется в памяти.

- 5** Закончите настройку.



## Активация функции резервного приема сообщений

- 1 Нажмите MODE (M) во время прослушивания службы DAB. На дисплее появляется надпись “Mode”, нумерованные кнопки начинают мигать.
- 2 Пока на дисплее отображается надпись “Mode”, нажмите нумерованную кнопку 2 несколько раз для активации режима резервного приема сообщений. При каждом нажатии кнопки функция резервного приема сообщений поочередно включается и отключается.



Подробнее об этой функции см. на странице 40.

Пример.: Для резервного приема сообщений в качестве текущего выбран тип сообщения “Travel” (путешествие)

Приблизительно  
через 5 секунд

На дисплее снова появляется экран индикации источника.



Появляется индикатор ANN (либо загорается, либо мигает)

Индикатор ANN (сообщение) либо загорается, либо мигает.

- Если индикатор ANN загорается, функция резервного приема сообщений активирована.

Если служба начала вещания программы выбранного типа, устройство автоматически выполнит настройку на эту службу.

- Если индикатор ANN мигает, функция резервного приема сообщений еще не активирована, поскольку принимаемая служба не обеспечивает сигналы, используемые для резервного приема сообщений.

Для активации функции резервного приема сообщений необходимо выполнить настройку на другую службу, поддерживающую эти сигналы. Для поиска такой службы нажмите кнопку ►► | ▲ или ▼ | ◀◀. После настройки на службу, поддерживающую такие сигналы, индикатор ANN прекращает мигать и загорается. Теперь функция резервного приема сообщений активирована.

#### **Примечание:**

*После включения функции резервного приема сообщений источник можно изменить, не отменяя при этом режим резервного приема сообщений. В этом случае индикатор ANN прекращает мигать, если он мигал. Если служба начинает передавать сообщение выбранного типа, данное устройство автоматически переключается с текущего источника на эту службу.*

## **Как работает функция резервного приема сообщений:**

Если служба выбранного типа сообщений начинает вещание, когда функция резервного приема сообщений активирована, появляется выбранный тип сообщений, и устройство осуществляет настройку на службу.

### **Тип сообщения**

Travel:	Программы о местах отдыха, туристических маршрутах, а также о планах и реальных возможностях путешествий.
Warning:	Предупреждения о землетрясениях, цунами и т.д.
News:	Новости.
Weather:	Информация о погоде.
Event:	Информация о событиях, концертах и т.д.
Special:	Специальные программы, комментирующие текущие новости или деловые события.
Rad Inf:	Информация о радиопередачах.
Sports:	Спортивные события.
Finance:	Сообщения, касающиеся торговли, производственной деятельности, фондовой биржи и т.д.

## **Использование резервного приемаPTY**

Функция резервного приемаPTY позволяет данному устройству временно переключаться на Вашу любимую программу (PTY: тип программы) с любого источника сигнала, за исключением станций AM.

- Операции в точности соответствуют описанию для станций FM RDS на страницах 17 и 18. Невозможно использовать функцию резервного приемаPTY отдельно для тюнера DAB и для тюнера FM.
- Функция резервного приемаPTY с использованием динамического, а не статического кодаPTY, работает только для тюнера DAB.

**Информацию о выборе предпочитаемого кодаPTY для функции резервного приемаPTY см. на странице 17.**

**Информацию об установке функции резервного приемаPTY см. на страницах 17 и 18.**

- Вы можете установить функцию резервного приемаPTY, когда в качестве источника сигнала выбрано “FM” или “DAB”.

## **Поиск предпочитаемой службы**

Вы можете выполнить поиск любого из кодовPTY (динамического или статическогоPTY).

Кроме того, можно сохранить 6 предпочитаемых типов программ на нумерованных кнопках (см. страницу 18).

- Операции в точности соответствуют описанию для станций FM RDS на страницах 18 и 19. Однако невозможно сохранять кодыPTY на нумерованных кнопках отдельно для тюнера DAB и для тюнера FM.

**Информацию о сохранении типов любимых программ (служб) см. на страницах 18 и 19.**

**Информацию о поиске типа любимой программы (службы) см. на странице 19.**

- Поиск будет выполняться только на тюнере DAB.

## **Отыскивать ту же самую программу автоматически (Альтернативный прием)**

Вы можете продолжать слушать ту же самую программу.

### **• Пока принимаете службу DAB:**

Когда Вы едите на автомобиле в районе, где не принимается какая-либо служба, данное устройство автоматически настраивается на другую группу или станцию FM RDS, передающую ту же самую программу.

### **• Пока принимаете станцию FM RDS:**

Когда Вы едите на автомобиле в районе, где служба DAB передает ту же самую программу, что и станция FM RDS, данное устройство автоматически настраивается на службу DAB.

## **Чтобы пользоваться Альтернативным приемом**

При отправке с завода Альтернативный прием включен.

- См. также раздел “Изменение общих параметров настройки (PSM)” на страницу 46.

- 1 Нажмите и держите кнопку SEL (выбор) в течение более 2 секунд с тем, чтобы на экране дисплея появился один из параметров PSM.
- 2 Нажмите нумерованную кнопку 4 для выбора “TUNER” (категории “тюнер” в параметрах PSM).
- 3 Нажмите на кнопку ►►| ▲ или ▼ |◄◄ чтобы выбрать “DAB AF” (альтернативная частота).
- 4 Поверните диск управления, чтобы выбрать требуемый режим.
  - On: Отыскивает программу среди служб DAB и станций FM RDS — Альтернативный прием. Индикатор AF загорается на экране дисплея (смотрите страницу 15).
  - Off: Выключает Альтернативный прием.
- 5 Нажмите на кнопку SEL (выбор), чтобы завершить установку.

### **Примечание:**

*Когда Альтернативный прием (для служб DAB) включен, Сеть-отслеживающий прием (для станций RDS: смотрите страницу 15) также автоматически включается. С другой стороны, Сеть-отслеживающий прием нельзя выключить, не выключив Альтернативный прием.*

## Изменение режима дисплея

При нажатии кнопки DISP (D) можно изменить информацию, отображаемую на дисплее.

При каждом нажатии кнопки режимы дисплея меняются следующим образом:



- Название радиостанции (PS) выделено:

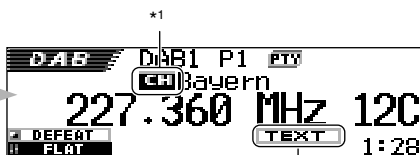

\*1 Индикатор метки группы (основной службы). При выборе дополнительной службы будет отображаться другой индикатор (**End**).

- Выделена метка (название) группы



\*2 Индикатор TEXT: показывает, что текущая принимаемая служба поддерживает DLS (Dynamic Label Segment—информация о радиотексте DAB).

- Выделена метка (название) службы



\*3 Каждая служба может иметь несколько кодов PTY. Если служба имеет несколько кодов PTY, они будут отображаться последовательно.

- Отображается сегмент динамической метки (DLS)





## Режимы звучания (запрограммированные настройки уровня частоты)

В приведенном ниже списке показаны запрограммированные настройки уровня частоты для каждого режима звучания.

- Можно временно настроить запрограммированные режимы звучания. Однако эти временные настройки будут сброшены при выборе другого режима звучания.

Режим	Запрограммированные настройки						
	60 Hz	150 Hz	400 Hz	1 kHz	2,4 kHz	6 kHz	12 kHz
Flat	00	00	00	00	00	00	00
Hard Rock	+03	+03	+01	00	00	+02	+01
R & B	+03	+02	+02	00	+01	+01	+03
Pop	00	+02	00	00	+01	+01	+02
Jazz	+03	+02	+01	+01	+01	+03	+02
DanceMusic	+04	+02	00	-02	-01	+01	+01
Country	+02	+01	00	00	00	+01	+02
Reggae	+03	00	00	+01	+02	+02	+03
Classic	+02	+03	+01	00	00	+02	00
User 1	00	00	00	00	00	00	00
User 2	00	00	00	00	00	00	00
User 3	00	00	00	00	00	00	00

## Допустимые символы

Для назначения имен компакт-дискам и внешнему устройству, кроме букв алфавита (A – Z, a – z), можно использовать следующие символы. (См. стр. 51).

- Эти символы можно также использовать для отображения другой информации на дисплее, например, названий диска/исполнителя, RDS и DAB.

### Акцентированные буквы

### Цифры и знаки

Символы верхнего регистра

Символы нижнего регистра

Á	À	Â	Ä	Ã
Å	Æ	Œ	Č	Ć
Ç	É	È	Ê	Ë
Ğ	Í	Ì	Î	Ï
Ñ	Ó	Ò	Ô	Ö
Õ	Ø	Ř	Ŕ	Š
Ś	Ş	Ú	Ù	Û
Ü	Ý	Ž	Ž	ß
Ɔ	Ɔ	Ɔ	Ɔ	Ɔ
ı	ı	đ	пробел	

á	à	â	ä	ã
å	æ	œ	č	ć
ç	é	è	ê	ë
ğ	í	ì	î	ï
ñ	ó	ò	ô	ö
õ	ø	ř	ŕ	š
ś	ş	ú	ù	û
ü	ý	ž	ž	ß
Ɔ	Ɔ	Ɔ	Ɔ	Ɔ
ı	ı	đ	пробел	

0	1	2	3	4
5	6	7	8	9
!	"	#	\$	%
&	'	(	)	*
+	,	-	.	/
:	;	<	=	>
?	@	_	`	i
¿	£	€	α	пробел



# ВЫЯВЛЕНИЕ НЕИСПРАВНОСТЕЙ

То, что может вначале показаться неисправностью, не всегда представляет собой серьезную проблему. Перед тем, как обращаться в центр технического обслуживания, проверьте следующие пункты.

	Симптомы	Причины	Способ устранения
Воспроизведение Общее	<ul style="list-style-type: none"> <li>Звук иногда прерывается.</li> </ul>	Неровная дорога.	Остановите воспроизведение на время езды по неровной дороге.
		Диск поцарапан.	Смените диск.
		Неправильные соединения.	Проверьте кабели и соединения.
	<ul style="list-style-type: none"> <li>Не слышен звук динамиков.</li> </ul>	Настройка для "PowerAmp" имеет значение "Off".	Установите его в положение "On" (см. стр. 49).
		Неправильные соединения.	Проверьте кабели и соединения.
	<ul style="list-style-type: none"> <li>Не воспроизводятся компакт-диски однократной и многократной записи.</li> <li>Не осуществляется переход на дорожки компакт-дисков однократной и многократной записи.</li> </ul>	Диск вставлен неправильной стороной.	Вставьте диск правильно.
		Сеанс компакт-диска однократной или многократной записи не завершен.	<ul style="list-style-type: none"> <li>Вставьте компакт-диск однократной или многократной записи с закрытым сеансом.</li> <li>Закройте сеанс компакт-диска однократной или многократной записи с помощью устройства, которое использовалось для записи.</li> </ul>
	<ul style="list-style-type: none"> <li>Невозможно извлечь диск.</li> </ul>	Диск заблокирован.	Снимите блокировку с диска (см. стр. 30).
	<ul style="list-style-type: none"> <li>Диск не распознается (мигает "No Disc", "Loading Error" или "Eject Error").</li> </ul>	Проигрыватель компакт-дисков может работать неправильно.	Удерживая  / I ATT, нажмите кнопку  и удерживайте ее нажатой более 2 секунд для извлечения диска.
	<ul style="list-style-type: none"> <li>Устройство не работает.</li> </ul>	Встроенный микрокомпьютер может неправильно функционировать из-за шума и т.п.	Нажмите кнопку сброса на панели управления с помощью шариковой ручки (см. стр. 2).
<ul style="list-style-type: none"> <li>При появлении на экране надписи "Reset P00" до "Reset P44".</li> </ul>	Панель управления заблокирована.	Нажмите кнопку сброса на панели управления с помощью шариковой ручки (см. стр. 2). Если кнопка сброса не работает. Проверьте правильность сборки. (Например, не использовались ли винты, которые длиннее, чем нужно).	
<ul style="list-style-type: none"> <li>Индикатор <b>INPUT OVER</b> (INPUT OVER) появляется на дисплее.</li> </ul>	Уровень входного сигнала, поступающего от внешнего устройства (LINE IN) слишком высок.	Отрегулируйте уровень выходного сигнала на внешнем устройстве.	
FM/AM	<ul style="list-style-type: none"> <li>На дисплее появляется сообщение "Panel Connect Error".</li> </ul>	Панель управления вставлена неправильно или неплотно.	Извлеките панель управления, отсоедините разъемы, затем установите ее снова (см. стр. 53).
		<ul style="list-style-type: none"> <li>Автоматическое программирование SSM не работает.</li> </ul>	Слишком слабые сигналы.
	<ul style="list-style-type: none"> <li>Статические помехи при прослушивании радио.</li> </ul>	Антенна вставлена неплотно.	Плотно вставьте антенну.



Симптомы	Причины	Способы устранения	
<ul style="list-style-type: none"> <li>Загрузка не завершена.</li> </ul>	Попытка загрузить анимацию, состоящую из большого числа кадров.	Это нормально (см. стр. 40).	Графика
<ul style="list-style-type: none"> <li>Анимационное изображение не перемещается.</li> <li>Параметры категории “фильм” в PSM не действуют.</li> </ul>	Температура в салоне автомобиля слишком низкая — появляется индикатор  (LOW TEMP).	Подождите пока температура достигнет нормального состояния — пока индикатор  (LOW TEMP) не исчезнет.	
<ul style="list-style-type: none"> <li>На дисплее мигает надпись “No Disc”.</li> </ul>	Нет диска в загрузочном устройстве.	Вставьте диск.	Проигрывателя-автомата компакт-дисков
<ul style="list-style-type: none"> <li>На дисплее мигает надпись “Reset 08”.</li> </ul>	Устройство не подключено к устройству автоматической смены компакт-дисков.	Правильно подключите это устройство к устройству автоматической смены компакт- дисков и нажмите кнопку сброса устройства автоматической смены компакт-дисков.	
<ul style="list-style-type: none"> <li>На дисплее мигает надпись “Reset 01” – “Reset 07”.</li> </ul>	_____	Нажмите кнопку сброса устройства автоматической смены компакт-дисков.	
<ul style="list-style-type: none"> <li>Диск не воспроизводится.</li> </ul>	Названия дорожек MP3/WMA не имеют расширения mp3 или wma.	Добавьте к именам файлов расширение mp3 или wma.	Воспроизведение MP3/WMA
	Дорожки MP3/WMA записаны в формате, не совместимом с ISO 9660 Level 1, ISO 9660 Level 2, Romeo или Joliet.	Смените диск. (Запишите дорожки MP3/WMA, используя совместимое приложение).	
<ul style="list-style-type: none"> <li>Появляется надпись “Unplayable File” и дорожки пропускаются.</li> </ul>	Неподходящий формат дорожек.	Вставьте диск с дорожками, записанными в соответствующем формате.	
	Дорожки WMA защищены от копирования.	Это нормально. Воспроизведение защищенных от копирования дорожек невозможно.	
<ul style="list-style-type: none"> <li>Слышен шум.</li> </ul>	Воспроизводимая дорожка не является файлом MP3/WMA (хотя имеет расширение mp3 или wma).	Перейдите к другой дорожке или смените диск. (Не добавляете расширение mp3 или wma к именам файлов формата, отличного от MP3 или WMA).	
<ul style="list-style-type: none"> <li>Время от начала воспроизведения не правильное.</li> </ul>	Это иногда происходит во время воспроизведения. Это вызвано способом записи дорожек на диск.	Выберите другую папку.	
<ul style="list-style-type: none"> <li>Сначала появляется надпись “No Files”; а затем диск извлекается.</li> </ul>	На текущем диске MP3/WMA нет дорожек MP3/WMA.	Вставьте диск, содержащий дорожки MP3 или WMA.	
<ul style="list-style-type: none"> <li>На дисплее появляется надпись “No Music”.</li> </ul>	В папке отсутствуют дорожки MP3 или WMA.	Выберите другую папку, содержащую дорожки MP3 или WMA.	
	На диске записаны только файлы с расширением <jml> и/ или <jma>.	Вставьте диск, содержащий дорожки MP3 или WMA.	
<ul style="list-style-type: none"> <li>Правильные символы не отображаются. (например, название альбома).</li> </ul>	Это устройство может отображать только буквы алфавита (заглавные: A–Z, строчные: a–z), цифры и ограниченное количество символов.	_____	



## Обращение с дисками

Данное устройство предназначено для воспроизведения компакт-дисков (перезаписываемых и однократной записи), а также CD-текста.

- Устройство также поддерживает воспроизведение дисков MP3 и WMA.

### Как обращаться с дисками

**При вытаскивании диска из его коробки** нажмите на центральный фиксатор коробки и вытаскивайте диск, держа его за края.

Центральный фиксатор



- Держите диск только за края. Не касайтесь его поверхности с записью.

**При закладке диска в его коробку** осторожно наденьте диск на центральный фиксатор (поверхность с текстом должна смотреть вверх).

- После использования обязательно храните диски в коробках.

### Чтобы держать диски чистыми

Грязный диск может воспроизводиться неправильно. Если диск загрязнился, протрите его мягкой тряпкой, двигаясь по прямой линии от центра к краю.



### Для воспроизведения новых дисков

Новые диски могут иметь некоторые неровные места вокруг внутреннего и внешнего края. Если используется такой диск, данное устройство может вытолкнуть этот диск. Чтобы удалить такие неровные места, потрите края с помощью карандаша или шариковой авторучки и т.д.



### Конденсация влаги

Влага может конденсироваться на линзе внутри проигрывателя дисков в следующих случаях:

- После включения обогревателя в автомобиле.
- Если в салоне автомобиля становится очень влажно.

Если такое случится, проигрыватель дисков может начать плохо работать. В этом случае вытаскивайте диск и оставьте устройство включенным на несколько часов до тех пор, пока не испарится влага.

## Воспроизведение компакт-дисков однократной или многократной записи

Перед воспроизведением компакт-дисков однократной или многократной записи внимательно прочитайте данные инструкции и предостережения.

- Используйте только "завершенные" компакт-диски однократной или многократной записи.
  - Некоторые компакт-диски однократной или многократной записи не воспроизводятся на данном устройстве в связи с их особенностями, а также по следующим причинам:
    - диски загрязнены или поцарапаны;
    - на линзе внутри устройства присутствует конденсат влаги;
    - линза звукоснимателя загрязнена.
  - Для считывания дисков многократной записи может потребоваться больше времени, так как они имеют меньшую отражательную способность по сравнению с обычными компакт-дисками.
  - Компакт-диски однократной или многократной записи чувствительны к высоким температурам и влажности, поэтому не оставляйте их в машине.
  - Не используйте следующие компакт-диски однократной или многократной записи:
    - диски с наклейками, этикетками или защитными пленками на поверхности;
    - диски, на которых можно печатать этикетки с помощью струйного принтера.
- Использование этих дисков при высоких температурах или высокой влажности может привести к их неисправностям или повреждению.
- Пример:
- наклейки и этикетки могут сжать и деформировать диск;
  - наклейки и этикетки могут отслоиться от диска, и его нельзя будет извлечь;
  - печать на дисках может сделать их клейкими.
- Внимательно прочитайте инструкции и предостережения об использовании этикеток и дисков, на которых можно выполнять печать.

### ПРЕДУПРЕЖДЕНИЯ:

- Не вставляйте 8-сантиметровые диски (одиночные диски) в отверстие для дисков. (Такие диски не выходят при выбросе).
- Не вставляйте диски необычной формы, такие как в форме сердечка или цветка; иначе это приведет к появлению неисправности.
- Не подвергайте диски воздействию прямого солнечного света или любого источника тепла, а также не кладите их в место, которое подвергается воздействию высокой температуры и влажности. Не оставляйте их в автомобиле.
- Не пользуйтесь никакими растворителями (например, обычное чистящее средство для пластинок, аэрозоль, разбавитель, бензин и т.п.) для чистки дисков.

Деформированный диск



Наклейка



Остаток клея



Диск — Наклеиваемая этикетка

# ТЕХНИЧЕСКИЕ ХАРАКТЕРИСТИКИ

## СЕКЦИЯ УСИЛИТЕЛЯ ЗВУКОВОЙ ЧАСТОТЫ

Максимальная выходная мощность:

Передние: 50 Вт на канал

Задние: 50 Вт на канал

Непрерывная выходная мощность (RMS):

Передние: 19 Вт на канал в 4  $\Omega$ , до 40 Гц  
до 20 000 Гц при не более  
0,8% суммарного.

Задние: 19 Вт на канал в 4  $\Omega$ , до 40 Гц  
до 20 000 Гц при не более  
0,8% суммарного.

Полное сопротивление нагрузки:

4  $\Omega$  (допуск: от 4  $\Omega$  до 8  $\Omega$ )

Диапазон регулирования эквалайзера:

Частоты: 60 Гц, 150 Гц, 400 Гц,  
1 кГц, 2,4 кГц, 6 кГц, 12 кГц

Уровень:  $\pm 10$  дБ

Частотная характеристика:

от 40 Гц до 20 000 Гц

Отношение сигнал-шум: 70 дБ

Уровень входного сигнала Line-In/полное  
сопротивление:

LINE IN: нагрузка 1,5 В/20 к $\Omega$

Уровень выхода/полное сопротивление:

Нагрузка 4,0 В/20 к $\Omega$  (полная шкала)

Выходное сопротивление: 1 к $\Omega$

## СЕКЦИЯ ТЮНЕРА

Частотный диапазон:

FM: От 87,5 МГц до 108,0 МГц

AM: (MW) От 522 кГц до 1 620 кГц

(LW) От 144 кГц до 279 кГц

### **[Тюнер FM]**

Используемая чувствительность:

11,3 дБф (1,0  $\mu$ В/75  $\Omega$ )

50 дБ пороговая чувствительность:

16,3 дБф (1,8  $\mu$ В/75  $\Omega$ )

Избирательность обходного канала (400 кГц):

65 дБ

Частотная характеристика:

40 Гц до 15 000 Гц

Сtereo разделение: 30 дБ

Коэффициент захвата: 1,5 дБ

### **[Тюнер MW]**

Чувствительность: 20  $\mu$ В

Избирательность: 35 дБ

### **[Тюнер LW]**

Чувствительность: 50  $\mu$ В

## СЕКЦИЯ ПРОИГРЫВАТЕЛЯ КОМПАКТ-ДИСКОВ

Тип: Проигрыватель компакт-дисков

Система обнаружения сигнала:

Бесконтактный оптический звуко сниматель  
(полупроводниковый лазер)

Количество каналов: 2 канала (стерео)

Частотная характеристика:

От 5 Гц до 20 000 Гц

Динамический диапазон: 98 дБ

Отношение сигнал-шум: 102 дБ

Коэффициент детонации:

Ниже измеряемого предела

MP3 (MPEG Audio Layer 3)

Макс. скорость передачи: 320 Кбит/сек  
WMA (Windows Media<sup>®</sup> Audio)

Макс. скорость передачи: 192 Кбит/сек

## ОБЩИЕ ХАРАКТЕРИСТИКИ

Потребность в электроэнергии:

Рабочее напряжение: 14,4 В пост. напр.

(допуск: от 11 В до 16 В)

Система заземления: Минус на массу

Допустимая рабочая температура:

От 0 $^{\circ}$ С до +40 $^{\circ}$ С

Размеры (Ш  $\times$  В  $\times$  Г):

Размеры установки:

182 mm  $\times$  52 mm  $\times$  161 mm

Размер панели:

188 mm  $\times$  58 mm  $\times$  17 mm

Масса: 1,8 кг (исключая принадлежности)

*Дизайн и технические характеристики могут  
меняться без уведомления.*

В соответствии с Законом Российской Федерации "О защите прав потребителей" срок службы (годности) данного товара "по истечении которого он может представлять опасность для жизни, здоровья потребителя, причинять вред его имуществу или окружающей среде" составляет семь (7) лет со дня производства. Этот срок является временем, в течение которого потребитель данного товара может безопасно им пользоваться при условии соблюдения инструкции по эксплуатации данного товара, проводя необходимое обслуживание, включающее замену расходных материалов и/или соответствующее ремонтное обеспечение в специализированном сервисном центре.

Дополнительные косметические материалы к данному товару, поставляемые вместе с ним, могут храниться в течение двух (2) лет со дня его производства.

Срок службы (годности), кроме срока хранения дополнительных косметических материалов, упомянутых в предыдущих двух пунктах, не затрагивает никаких других прав потребителя, в частности, гарантийного свидетельства JVC, которое он может получить в соответствии с законом о правах потребителя или других законов, связанных с ним.

**¿Tiene PROBLEMAS con la operación?**

**Por favor reinicialice su unidad**

Consulte la página de **Cómo reposicionar su unidad**

**PROBLEMI di funzionamento?**

**Inizializzare l'apparecchio**

Fare riferimento alla pagina di **Come inizializzare l'apparecchio**

**W przypadku NIEPRAWIDŁOWEJ  
pracy radioodtworacza**

**Wyzeruj jego pamięć**

Patrz **Zerowanie pamięci urządzenia**

**Затруднения при эксплуатации?**

**Пожалуйста, перезагрузите Ваше  
устройство**

Для получения информации о перезагрузке Вашего  
устройства обратитесь на соответствующую страницу

**JVC**

VICTOR COMPANY OF JAPAN, LIMITED



SP, IT, PO, RU

© 2003 VICTOR COMPANY OF JAPAN, LIMITED



0603MNMMDWJEIN

# JVC INSTRUCTIONS CD RECEIVER KD-SH9104/KD-SH9103/KD-SH9102/KD-SH9101

---