

JVC

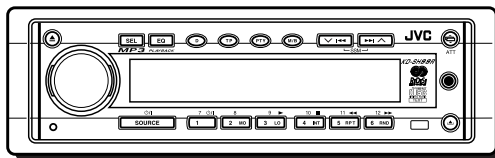

РЕСИВЕР С ПРОИГРЫВАТЕЛЕМ КОМПАКТ-ДИСКОВ

KD-SH99R

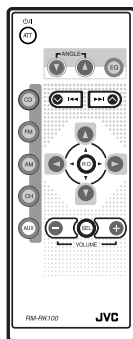
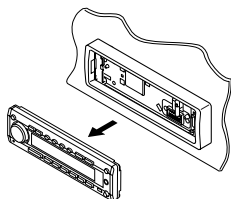

MP3 *PLAYBACK*



Для получения информации о подключении и установке обратитесь к отдельному руководству.

РУКОВОДСТВО ПО ЭКСПЛУАТАЦИИ

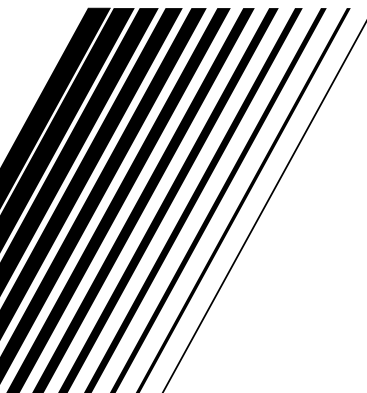

Расположение и содержание наклеек, имеющихся на аппарате

Нижняя панель основного аппарата

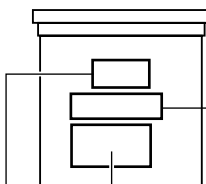

Название/Табличка с номинальными данными

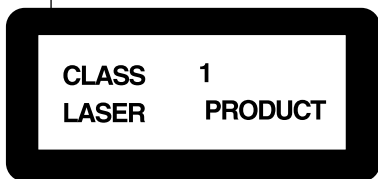

Предупреждение:
Данное изделие содержит лазерный компонент класса 1.

DANGER: Invisible laser radiation when open and interlock failed or disabled. AVOID DIRECT EXPOSURE TO BEAM. (e)	ADVARSEL: Usynlig laserstråling ved åbning, når sikkerhedsafbrydere er ude af funktion. Undgå udsættelse for stråling. (d)	VARNING: Osynlig laserstråling når denne del är öppnad och spårren är urkopplad. Betrakta ej strålen. (s)	VARO: Avvattassa ja suljaluokitus ohitettassaa olet allittina näkymättömälle lasersäteilylle. Ä läkätoso säteeseen. (f)
---	---	--	--

ВАЖНЫЕ ЗАМЕЧАНИЯ О ЛАЗЕРНЫХ АППАРАТАХ

Меры предосторожности:

1. ЛАЗЕРНОЕ ИЗДЕЛИЕ КЛАССА 1.
2. **ВНИМАНИЕ ОПАСНОСТЬ:** Если аппарат открыт, а защитная блокировка отключена или вышла из строя, существует опасность воздействия невидимого лазерного излучения. Избегайте прямого воздействия лазерного луча.
3. **ПРЕДУПРЕЖДЕНИЕ:** Не открывайте верхнюю крышку аппарата. Внутри аппарата нет таких деталей, которые могли бы быть заменены самим пользователем. В случае неисправности аппарата обращайтесь за помощью только к квалифицированному сервисному персоналу.
4. **ПРЕДУПРЕЖДЕНИЕ:** В данном проигрывателе компакт-дисков используется невидимое лазерное излучение, поэтому он оборудован предохранительными выключателями, которые предотвращают эмиссию радиации во время изъятия компакт-диска. Повреждение защитных блокираторов очень опасно.
5. **ПРЕДУПРЕЖДЕНИЕ:** Несоблюдение приведенных в данной инструкции рекомендаций и требований по настройке и эксплуатации аппарата может привести к риску подвергнуться лазерному излучению.

Как перезагрузить аппарат

С помощью шариковой ручки или какого-либо другого острого предмета нажмите на кнопку перезагрузки аппарата, расположенную на верхней панели.

Примечание:

Все запрограммированные настройки, например, сохраненные в памяти аппарата каналы или параметры звучания, будут удалены.

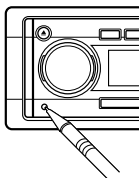

ПРЕДУПРЕЖДЕНИЕ:

НИКОГДА не вставляйте руку в отверстие между панелью управления и аппаратом, так как при этом можно прищемить палец (см. стр. 35).

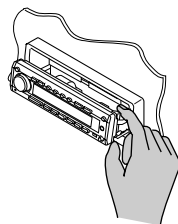

Примечание:

В целях защиты от хищения к данному аппарату прилагается ID карта с идентификационным номером, который также напечатан на нижней панели аппарата. Храните эту карту в надежном месте, так как в случае хищения аппарата, она поможет правоохранительным органам идентифицировать ваш аппарат.

ПЕРЕД НАЧАЛОМ ЭКСПЛУАТАЦИИ

*В целях безопасности ...

- С целью предотвращения приглушения внешних звуков и обеспечения безопасности дорожного движения всегда поддерживайте громкость аппарата на достаточно низком уровне.
- Перед проведением каких-либо сложных операций с аппаратом всегда останавливайте автомобиль.

*Температура внутри автомобиля ...

Если автомобиль в очень жаркую или холодную погоду находился на стоянке в течение достаточно длительного времени, то перед началом эксплуатации аппарата рекомендуется подождать до тех пор, пока температура внутри салона не нормализуется.

Благодарим вас за покупку изделия фирмы JVC. Для обеспечения оптимальной работы аппарата, пожалуйста, внимательно ознакомьтесь с данной инструкцией по эксплуатации.

СОДЕРЖАНИЕ

Как перезагрузить аппарат	2	НАСТРОЙКА ПАРАМЕТРОВ ЗВУЧАНИЯ 27	
ОРГАНЫ УПРАВЛЕНИЯ 4		Настройка звучания	27
Панель управления	4	Выбор предварительно настроенных режимов звучания	28
Пульт дистанционного управления	5	Сохранение настроенных вами параметров звучания	29
Подготовка пульта дистанционного управления	6	ДРУГИЕ ОСНОВНЫЕ ФУНКЦИИ 30	
ОСНОВНЫЕ РЕЖИМЫ РАБОТЫ 7		Настройка часов	30
ЭКСПЛУАТАЦИЯ РАДИО 8		Изменение общих установочных значений (PSM)	30
Прослушивание радио	8	Присвоение названий источникам	34
Сохранение станций в памяти	9	Изменение угла установки панели управления	35
Настройка на предварительно сохраненную в памяти станцию	10	Снятие панели управления	36
ЭКСПЛУАТАЦИЯ ФУНКЦИЙ RDS 11		ЭКСПЛУАТАЦИЯ ДОПОЛНИТЕЛЬНЫХ УСТРОЙСТВ 37	
Что Вы можете делать при помощи функции RDS EON	11	Воспроизведение дополнительного устройства	37
Другие удобные функции RDS и режимы регулировки	14	ЭКСПЛУАТАЦИЯ УСТРОЙСТВА СМЕНЫ КОМПАКТ-ДИСКОВ 39	
ЭКСПЛУАТАЦИЯ ПРОИГРЫВАТЕЛЯ КОМПАКТ-ДИСКОВ 17		Воспроизведение компакт-дисков	39
Воспроизведение компакт-дисков	17	Выбор режимов воспроизведения компакт-дисков ..	40
Поиск фрагмента или определенного участка на компакт-диске	18	ЭКСПЛУАТАЦИЯ ТЮНЕРА DAB 41	
Выбор режимов воспроизведения компакт-дисков ..	18	Настройка на группу и одну из функций	41
Воспроизведение текстовых компакт-дисков	19	Сохранение функций DAB в памяти	43
Запрет выброса компакт-диска	19	Настройка на предварительно установленную функцию DAB	44
ДИСКИ ФОРМАТА MP3 20		Для чего еще можно использовать функцию DAB	44
Что такое формат MP3?	20	ДОПОЛНИТЕЛЬНАЯ ИНФОРМАЦИЯ 45	
Как записываются и воспроизводятся файлы формата MP3?	20	ВОЗМОЖНЫЕ НЕИСПРАВНОСТИ 46	
РЕЖИМЫ РАБОТЫ В ФОРМАТЕ MP3 22		УХОД И ТЕХНИЧЕСКОЕ ОБСЛУЖИВАНИЕ .. 48	
Воспроизведение MP3 дисков	22	Уход за компакт-дисками	48
Поиск файла или определенного участка на MP3 диске	23	ТЕХНИЧЕСКИЕ ХАРАКТЕРИСТИКИ 49	
Выбор режима воспроизведения MP3 диска	26		

Демонстрационный режим (DEMO MODE)...

При отправке с завода-изготовителя демонстрационный режим данного аппарата был включен (параметр «DEMO MODE» установлен на значение «DEMO ON»). Если поступления звукового сигнала нет в течение трех минут, то включение демонстрационного режима происходит автоматически (см. стр. 33).

На дисплее по порядку будут показаны различные функции, которыми можно воспользоваться в данном аппарате.

- **MP3** : (Позволяет воспроизводить MP3 диски).
- **24 bit DAC** : (24-битовый цифро-аналоговый преобразователь: обеспечивает высококачественное звучание после цифро-аналогового преобразования).
- **HS TUNER** : (Высокочувствительный тюнер: обеспечивает отличный прием станций).
- **EQUALIZER** : (Позволяет точно настраивать параметры звучания по вашему желанию).
- **SUB WOOFER** : (Позволяет подключать сабвуфер и настраивать выходной уровень).

ПРИМЕЧАНИЕ относительно установки уровня громкости

По сравнению с другими источниками звучания компакт-диски производят очень мало шума. Поэтому, в случае если, например, уровень громкости настроен для радиоприемника, то при неожиданном резком повышении уровня выходного сигнала, может произойти повреждение динамиков. Поэтому, перед тем, как переключиться на проигрыватель компакт-дисков уменьшите уровень громкости, а затем во время воспроизведения отрегулируйте его по своему желанию.

ОРГАНЫ УПРАВЛЕНИЯ

Панель управления

1 Кнопка ▲ (выброс)
 2 Диск управления
 3 Кнопка SEL (выбор)
 4 Кнопка EQ (эквалайзер)
 5 Кнопка D (дисплей)
 6 Кнопка TP (передача о дорожном движении)
 7 КнопкаPTY (тип передач)
 8 Кнопка M/B (режим/диапазон)
 9 Кнопки ►►► ▲ / ▼ ◄◄◄
 • При одновременном нажатии функционирует также как кнопки SSM.
 10 Кнопка ATT (угол / аттенуатор)
 11 Входной разъем для подключения дополнительного устройства
 12 Кнопка ▽ (снятие панели управления)
 13 Датчик дистанционных сигналов
 14 Цифровые кнопки
 • Кнопка MO (моно)
 • Кнопка LO (локальные)
 • Кнопка INT (интро)
 • Кнопка RPT (повтор)
 • Кнопка RND (выборочное воспроизведение)
 • Кнопки управления DVD/Видео компонентом
 15 Кнопка SOURCE (режим ожидания / включение)
 16 Кнопка перезагрузки

Как пользоваться M/B (режим/диапазон):

После нажатия кнопки M/B (режим/диапазон), данная кнопка начинает функционировать как кнопка Режим, и аппарат переходит в режим функций, а цифровые кнопки и кнопки ◄◄◄►►► начинают функционировать как различные функциональные кнопки.

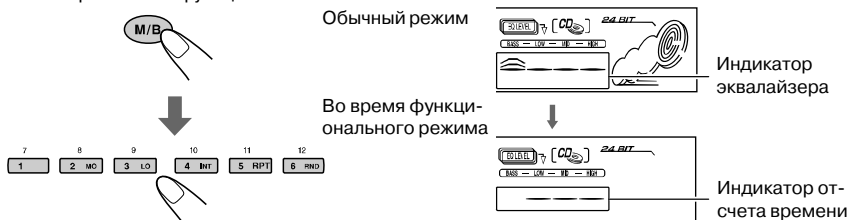

Для того, чтобы снова воспользоваться этими кнопками как цифровыми кнопками, после нажатия кнопки M/B (режим/диапазон) подождите в течение 5 секунд, не нажимая при этом ни одной цифровой кнопки до тех пор, пока функциональный режим не исчезнет.

- При повторном нажатии кнопки M/B (режим/диапазон) функциональный режим также отменяется.



Пульт дистанционного управления

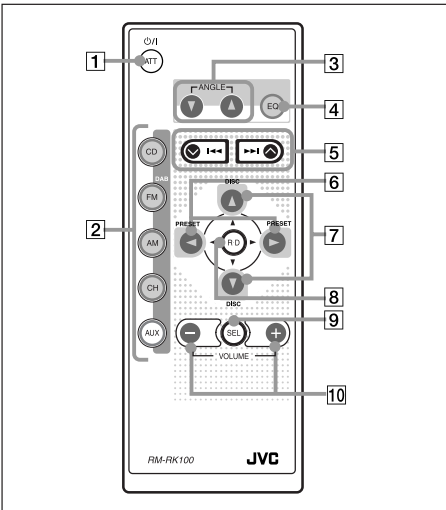

- 1 • Включение аппарата, если питание аппарата было выключено.
- Для выключения аппарата нажать и удерживать нажатой до появления на дисплее сообщения «SEE YOU» (до встречи).
- Кратко нажать для мгновенного приглушения уровня громкости (на дисплее мигает индикатор «ATT»).
Для восстановления громкости на прежнем уровне снова нажать эту кнопку.
- 2 • CD : Выбор проигрывателя компакт-дисков.
- FM :
 - Для выбора FM диапазона нажать кратко. При каждом нажатии этой кнопки происходит изменение FM диапазона (FM1, FM2, FM3).
 - Для выбора DAB тюнера нажать и удерживать нажатой.* При каждом нажатии этой кнопки происходит изменение DAB диапазона (DAB 1, DAB 2, DAB 3).
- AM : Выбор AM диапазона.
- CH : Выбор устройства смены компакт-дисков.*
- AUX : Выбор дополнительных устройств. При каждом нажатии этой кнопки производится переключение с параметра «AUX INPUT» на «LINE INPUT»** и обратно.
- 3 Изменение угла наклона панели управления (панель управления может быть установлена под тремя разными углами).

- 4 Выбор режима звучания.
При каждом нажатии этой кнопки происходит изменение режима звучания.
- 5 • Поиск станций во время прослушивания радио.
- При прослушивании DAB тюнера используется для выбора его функций (нажать кратко).
- При прослушивании DAB тюнера используется также для поиска группы (нажать и удерживать нажатой не менее секунды).
- При прослушивании компакт-диска используется для быстрого перехода к следующим или предыдущим фрагментам (нажать и удерживать нажатой).
- При прослушивании компакт-диска используется также для перехода к началу следующего фрагмента или возврата к началу текущего фрагмента (нажать кратко) (см. стр. 18 и 23).
- 6 • Во время прослушивания радио (или тюнера DAB) функционирует как кнопка переключение станции, предварительно сохраненной в памяти.
При каждом нажатии этой кнопки номер станции, предварительно сохраненной в памяти аппарата, изменяется, и аппарат настраивается на выбранную станцию (функцию).
- Переход к первому файлу следующего каталога или к первому файлу предыдущего каталога во время прослушивания MP3 диска (нажать и удерживать нажатой) (см. стр. 24).
Переход к первому файлу следующего каталога или к первому файлу предыдущего каталога того же иерархического уровня во время прослушивания MP3 диска (нажать кратко) (см. стр. 25).
- 7 • Во время прослушивания устройства смены компакт-диска используется для выбора номера диска.
При каждом нажатии этой кнопки изменяется номер диска и начинается воспроизведение выбранного диска.
- Переход к первому файлу каталога верхнего иерархического уровня или нижнего иерархического уровня во время прослушивания MP3 диска (нажать кратко) (см. стр. 25).
- 8 Переход в корневой каталог во время прослушивания MP3 диска (см. стр. 25).
- 9** Выбор настраиваемого параметра звучания. При каждом нажатии этой кнопки происходит изменение параметра звучания.
- 10** • Настройка громкости.
- Настройка режима звучания (после нажатия кнопки SEL).

* Если DAB тюнер или устройство смены компакт-дисков не подключены, их нельзя выбрать в качестве источника воспроизведения.

** Данными кнопками нельзя воспользоваться для настройки режима, заданного самим пользователем.



Подготовка пульта дистанционного управления

Перед использованием пульта дистанционного управления:

- Направьте пульт дистанционного управления на сенсор на основном аппарате. Убедитесь, что между ними нет препятствий.

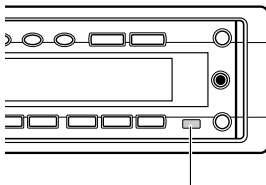

Сенсор дистанционного управления

- Не подвергайте сенсор дистанционного управления действию сильного света (прямых солнечных лучей или искусственного освещения).

Загрузка батарей

При уменьшении эффективности действия пульта дистанционного управления, замените батарею.

1. Выньте держатель батареи.

- 1) Шариковой ручкой или другим подобным предметом нажмите в направлении, обозначенном стрелкой.
- 2) Выньте держатель батареи.



2. Замените батарею.

Поместите батарею в отделение стороной «+» вверх, так, чтобы она была плотно вставлена в держатель.



3. Вставьте держатель на место.

Вставьте держатель для батарей обратно, нажимая на него до тех пор, пока не услышите характерный щелчок.



ПРЕДУПРЕЖДЕНИЕ:

- Храните батареи в месте, недоступном для детей. Если ребенок случайно проглотил батарею, немедленно вызовите врача.
- Не подзаряжайте, не закорачивайте, не разбирайте и не нагревайте батареи и не бросайте их в огонь. Любое из этих действий может вызвать раскол батарей и пожар.
- Не оставляйте батареи в непосредственной близости от других металлических изделий. Любое из этих действий может вызвать нагревание, раскол батарей и пожар.
- Выбрасывая батареи, заверните их в изоляционную ленту; в противном случае, батареи могут излучать тепло, расколоться и вызвать пожар.
- Не протыкайте батареи пинцетом или подобными инструментами. Это может вызвать нагревание батарей, их раскол и привести к пожару.

ОСНОВНЫЕ РЕЖИМЫ РАБОТЫ

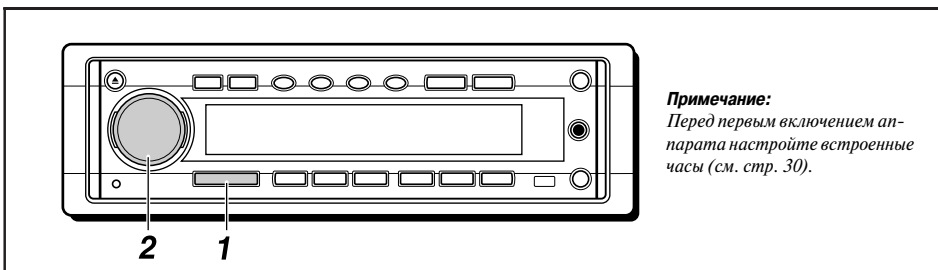

Примечание:
Перед первым включением аппарата настройте встроенные часы (см. стр. 30).

1 Включите питание и выберите источник.

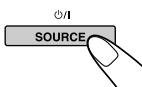

При первом нажатии кнопки питания аппарата включается. Затем при каждом следующем нажатии этой кнопки, изменение источника звучания будет происходить в следующем порядке:



* Если в отделение для компакт-дисков не загружен компакт-диск, то проигрыватель компакт-дисков в качестве источника звучания выбрать нельзя.

** Если к аппарату не подключено устройство смены компакт-дисков и/или тюнер DAB, то их нельзя выбрать в качестве источника звучания.

Инструкции по эксплуатации тюнера (FM или AM) приведены на стр. 8 – 10.

Как проигрывать компакт-диск смотрите на стр. 17 – 19.

Как проигрывать MP3 диск смотрите на стр. 22 – 26.

Инструкции по эксплуатации дополнительных устройств (AUX INPUT и LINE INPUT) приведены на стр. 37 – 38.

Инструкции по эксплуатации устройства смены компакт-дисков приведены на стр. 39 – 40.

Инструкции по эксплуатации DAB тюнера приведены на стр. 41 – 44.

2 Настройте уровень громкости.

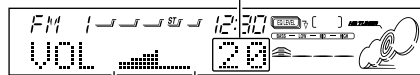
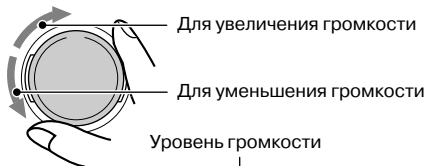

Индикатор уровня громкости

Примечание:

Настроив громкость, во избежание нежелательного нажатия диска управления Вы можете нажать на него и зафиксировать его положение.

Чтобы снова воспользоваться диском управления, снова надавите на него, и он выдвинется.

3 Отрегулируйте звук по своему желанию (см. стр. 27).

Мгновенное уменьшение уровня громкости

Во время прослушивания любого источника нажмите кнопку  /ATT и удерживайте ее нажатой не менее 1 секунды. На дисплее начнут мигать буквы «ATT», и уровень громкости мгновенно уменьшится.

Для восстановления предыдущего уровня громкости снова нажмите и удерживайте нажатой эту кнопку.

- Кроме того, для восстановления уровня громкости можно повернуть диск управления по часовой стрелке.

Выключение питания

Нажимайте кнопку SOURCE  до появления на дисплее сообщения «SEE YOU» (до встречи).



ЭКСПЛУАТАЦИЯ РАДИО

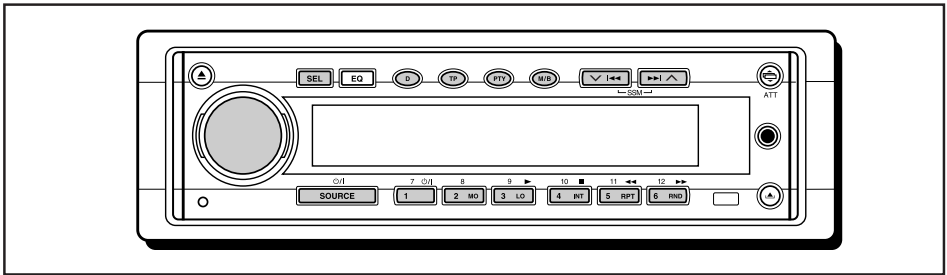

Прслушивание радио

Вы можете использовать ручной или автоматический поиск для настройки на определенную станцию.

Поиск станции автоматически:

Автоматический поиск

1 Выберите диапазон.

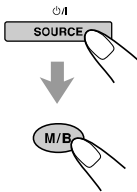

- 1 Для выбора в качестве источника FM или AM диапазона повторно нажимайте кнопку SOURCE ϕ /L.
- 2 При необходимости для выбора диапазона FM (FM1, FM2 или FM3) нажмите и удерживайте нажатой не менее секунды кнопку M/B. Каждый раз при нажатии кнопки диапазон изменяется в следующем порядке:



Появляется выбранный диапазон.

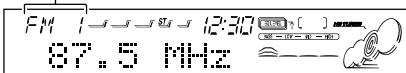

Примечание:

В данном ресивере имеется три FM-диапазона (FM1, FM2 и FM3). Для прослушивания FM-радиовещания вы можете использовать любой из них.

2 Начало поиска станции.

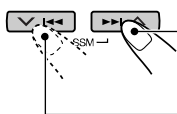

Для поиска станций на более высоких частотах нажмите кнопку $\gg \wedge$.

Для поиска станций на более низких частотах нажмите кнопку $\vee \ll$.

Во время приема станции поиск прекращается.

Для прекращения поиска до того, как станция была принята, нажмите ту же кнопку, которая была нажата для начала поиска.

Для настройки только на FM-станции с сильным сигналом

- 1 Во время прослушивания FM станции для входа в функциональный режим нажмите кнопку M/B. Теперь цифровыми кнопками можно будет воспользоваться как различными функциональными кнопками.
- 2 Находясь в функциональном режиме, нажмите кнопку LO (местный), и на дисплее загорится индикатор LOCAL. Эта функция работает только при поиске станций FM-диапазона, включая установку SSM. Каждый раз при нажатии этой кнопки, индикатор LOCAL попеременно загорается и гаснет.

Поиск станции вручную: Ручной поиск

1 Выберите диапазон.

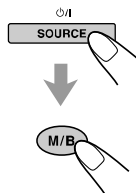

- 1 Для выбора в качестве источника FM или AM диапазона нажмите кнопку SOURCE.
- 2 При необходимости для выбора диапазона FM (FM1, FM2 или FM3) нажмите и удерживайте нажатой не менее секунды кнопку M/B. Каждый раз при нажатии кнопки диапазон изменяется в следующем порядке:



Примечание:

В данном ресивере имеется три FM-диапазона (FM1, FM2 и FM3). Для прослушивания FM-радиовещания вы можете использовать любой из них.

2 Нажмите и удерживайте нажатой кнопку **▶▶ ▲** или **▼ ◀◀**, пока на экране дисплея не замигает индикация «М» (ручной режим).

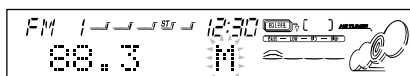
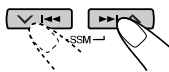

3 Настраивайтесь на желаемую станцию, пока мигает индикация «М».



Для поиска станций на более высоких частотах нажмите кнопку **▶▶ ▲**.

Для поиска станций на более низких частотах нажмите кнопку **▼ ◀◀**.

- Через 5 секунд после освобождения кнопки, индикация «М» перестает мигать на экране дисплея, и вы более не сможете осуществлять выбор станции в ручном режиме.
- Если вы удерживаете кнопку нажатой, частоты продолжают изменяться до тех пор, пока кнопка не будет отпущена.

При трудностях приема стереовещания в FM-диапазоне:

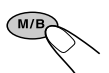

1 При прослушивании FM стерео станции для входа в функциональный режим нажмите кнопку M/B.



2 Находясь в функциональном режиме, нажмите кнопку MO (монофонический), и на дисплее загорится индикатор MO.

- Каждый раз при нажатии кнопки, индикатор MO будет загораться и гаснуть попеременно.

Загорается при приеме станции FM в стерео режиме

Горит индикатор MO.



Если на дисплее горит индикатор MO, звучание становится монофоническим, но качество приема улучшается (индикатор ST погаснет).

Сохранение станций в памяти

Для сохранения станций вещания в памяти можно использовать один из нижеследующих двух способов:

- Автоматическая установка станций FM-диапазона: SSM (Сохранение хорошо принимаемых станций).
- Ручная настройка станций как в FM, так и в AM-диапазоне.

Автоматическая предварительная установка станций FM: SSM

В каждом FM-диапазоне (FM1, FM2 и FM3) можно сохранить в памяти 6 локальных FM-станций.

1 Выберите номер FM-диапазона (FM1, FM2 или FM3), в котором хотите сохранить FM станции.

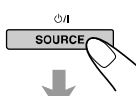

1 Для выбора в качестве источника FM диапазона нажмите кнопку SOURCE.

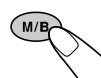

2 При необходимости для выбора диапазона FM (FM1, FM2 или FM3) нажмите и удерживайте нажатой не менее секунды кнопку M/B. Каждый раз при нажатии кнопки диапазон изменяется в следующем порядке:



2 Нажмите и удерживайте нажатыми обе кнопки не менее двух секунд.

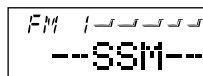
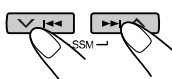

На дисплее появляется сообщение «SSM», которое исчезает после завершения автоматического сохранения.

Локальные FM станции с самыми сильными сигналами отискиваются и автоматически сохраняются под номером выбранного вами диапазона (FM1, FM2 или FM3). Эти станции сохраняются в соответствии с номерами кнопок – от №1 (наиболее низкая частота) до №6 (наиболее высокая частота). По окончании автоматической предварительной установки аппарат автоматически настраивается на станцию, сохраненную под №1.



Ручная предварительная установка станций

В каждом диапазоне (FM1, FM2, FM3 и AM) можно вручную сохранить до 6 станций.

ПРИМЕР: Сохранение FM-станции на частоте 88,3 МГц под номером 1 в диапазоне FM1.

1 Выберите диапазон FM1.

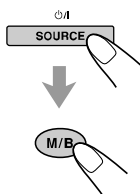

- 1 Для выбора в качестве источника FM диапазона нажмите кнопку SOURCE.
- 2 Для выбора диапазона FM1 нажмите и удерживайте нажатой не менее секунды кнопку M/B. Каждый раз при нажатии этой кнопки диапазон изменяется в следующем порядке:



2 Настройтесь на станцию на частоте 88,3 МГц.

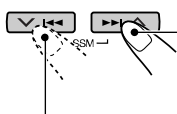

Для поиска станций на более высоких частотах нажмите кнопку .

Для поиска станций на более низких частотах нажмите кнопку .

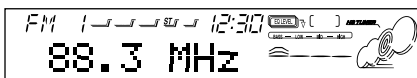

3 Нажмите и удерживайте нажатой кнопку с номером (в данном случае, 1) не менее 2 секунд.



Ненадолго на дисплее появится индикация «P1».

4 Повторите вышеуказанную процедуру для сохранения других станций под другими номерами.

Примечания:

- При сохранении новой станции под таким же номером, станция, сохраненная под этим номером ранее, удаляется.
- При отключении подачи питания на схему памяти (например, при смене батарей), сохраненные в памяти станции удаляются. Если это произошло, сохраните станции заново.

Настройка на предварительно сохраненную в памяти станцию

С помощью данной функции можно легко настроиться на предварительно сохраненную в памяти станцию.

Запомните, что сначала следует сохранить станции в памяти. Если вы их еще не сохранили, обратитесь к разделу «Сохранение станций в памяти» на стр. 9.

1 Выберите диапазон FM или AM.

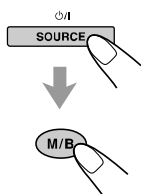

- 1 Для выбора в качестве источника FM или AM нажмите кнопку SOURCE.
- 2 При необходимости для выбора номера диапазона FM (FM1, FM2 или FM3) нажмите и удерживайте нажатой не менее секунды кнопку M/B. Каждый раз при нажатии кнопки диапазон изменяется в следующем порядке:



2 Выберите желаемый номер (от 1 до 6), под которым была сохранена станция.

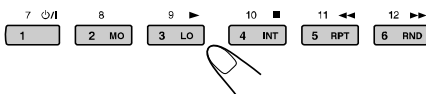

Если во время прослушивания FM станции качество звука ухудшается, а стерео эффект пропадает...

В некоторых областях близлежащие радиостанции могут накладываться друг на друга. При возникновении таких помех шум, создающийся за счет них, уменьшается автоматически (эта функция установлена на заводе-изготовителе). Однако, в этом случае качество звука становится хуже, а стерео эффект пропадает.

Если вы не хотите, чтобы качество звука ухудшалось и стерео эффект терялся за счет устранения таких помех, обратитесь к разделу «Изменение избирательности тюнера FM – IF FILTER» на стр. 33.

ЭКСПЛУАТАЦИЯ ФУНКЦИИ RDS

Что Вы можете делать при помощи функции RDS EON

С помощью функции RDS (Системы радиоданных) имеется возможность передавать со станций FM-диапазона наряду с их обычными программными сигналами дополнительный сигнал. Например, станции могут посылать информацию о названии их станции, а также о том, какого типа программы они передают, например, спортивные, музыкальные и т.д. Другим большим преимуществом системы RDS является функция EON (передача информации от других сетей). Во время приема FM-станции, передающей данные EON, на аппарате загорается индикатор EON. Используя данные EON, посылаемые со станции, вы можете настроиться на другую станцию в другой сети, передающей в данный момент вашу любимую программу или сообщение о дорожном движении, во время прослушивания какой-либо другой программы или другого источника звучания (например, компакт-диска).

При приеме сигналов RDS, в данном аппарате становится возможным выполнение следующих функций:

- Автоматическое поддержание прослушивания одной и той же программы (сетевой прием)
- Постоянная готовность к поиску TA (сообщений о дорожном движении) или вашей любимой программы
- Поиск типа передачи (PTY)
- Программный поиск
- И некоторые другие функции

Автоматическое поддержание прослушивания одной и той же программы (сетевой прием)

Если на некотором отрезке вашего пути прием FM-радиостанций ухудшился, тюнер, встроенный в данный аппарат, автоматически настраивается на другую RDS станцию, передающую ту же программу, но с более сильным сигналом. Таким образом, вы можете продолжать прослушивать одну и ту же программу с наилучшим качеством звучания, и при этом не имеет значения, в каком отрезке своего пути вы будете находиться. (Смотрите рисунок на следующей странице). Для обеспечения оптимальной работы функции сетевого приема используются два типа RDS сигналов – это данные PI (идентификатор программ) и AF (альтернативная частота).

Без обеспечения корректного приема этих данных со станции RDS, которую вы в данный момент слушаете, функция сетевого приема не может работать.

Для того, чтобы воспользоваться функцией сетевого приема, нажмите и удерживайте нажатой не менее одной секунды кнопку TP (Программа о дорожном движении). При каждом нажатии этой кнопки режимы сетевого приема изменяются в следующем порядке:



REG индикатор

○: горит ×: погас

	AF индикатор	REG индикатор
Режим 1	○	×
Режим 2	○	○
Режим 3	×	×

Режим 1

Индикатор AF горит, а индикатор REG – нет. Функция сетевого приема активизирована при отключенной региональной функции. Переключение на другую станцию в пределах той же сети в том случае, когда сигналы приема прослушиваемой станции становятся слишком слабыми.

- В данном режиме программа может несколько отличаться от только что принимаемой программы.

Режим 2

Горят оба индикатора – AF и REG. Функция сетевого приема активизирована при включенной региональной функции. Переключение на другую станцию, передающую ту же программу, в пределах той же сети, когда сигналы приема прослушиваемой станции становятся слишком слабыми.

Режим 3

Не горит ни один индикатор – ни AF, ни REG. Функция сетевого режима не работает.

Примечание:

Если подключен тюнер DAB и включена функция альтернативного приема (для услуги DAB), то функция сетевого режима также включается автоматически. С другой стороны, сетевой режим нельзя отключить, не отключив функцию альтернативного приема (см. стр. 44).



Одну и ту же программу можно принимать на разных частотах.

Программа 1 транслируется на частоте А

Программа 1 транслируется на частоте Е

Программа 1 транслируется на частоте В

Программа 1 транслируется на частоте С

Программа 1 транслируется на частоте D

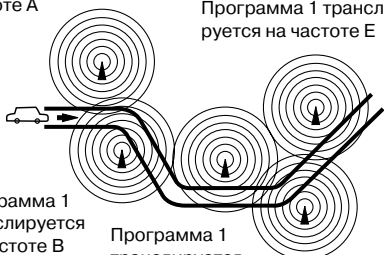

Использование режима готовности к приему

Режим готовности к приему позволяет аппарату временно переключаться с прослушиваемого в данный момент источника (другой FM RDS станции, компакт-диска или других подсоединенных дополнительных устройств) на вашу любимую программу (PTY: тип передачи) или на сообщение о дорожном движении (ТА).

- Если аппарат находится в диапазоне AM, режим готовности к приему работать не будет.

Готовность к приему ТА

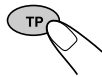

При нажатии кнопки TR во время прослушивания FM станции, во время приема станции, передающей сообщение о дорожном движении (TR), горит индикатор TR, и включается режим готовности к приему ТА.

- Если принимаемая станция не является станцией TR, индикатор TR мигает. Для активизации режима готовности к приему сообщений о дорожном движении ТА нажмите кнопку **▶▶ ▲** или **▼ ◀◀**. На дисплее появится индикация «SEARCH» (ПОИСК), и начнется поиск станции TR. Когда станция TR будет найдена, индикатор TR станет гореть постоянно.

- Если вы прослушиваете компакт-диск и хотите послушать станцию TR, для входа в режим готовности к приему сообщений о дорожном движении ТА нажмите кнопку TR. (Загорится индикатор TR).

Если программа о дорожном движении начинает передаваться тогда, когда режим готовности ТА включен, то на дисплее появляется индикация «TRAFFIC» (ДОРОЖНОЕ ДВИЖЕНИЕ), и источник воспроизведения переключается на FM диапазон. Уровень громкости устанавливается на значение, заданное для передачи сообщений о дорожном движении, и вы можете прослушать эту программу (см. стр. 15).

Для отключения режима готовности к приему сообщений о дорожном движении ТА снова нажмите кнопку TR.

Готовность к приему PTY

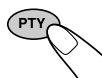

При нажатии кнопки PTY во время прослушивания FM станции, во время приема станции, передающей станцию PTY, горит индикатор PTY, и включается режим готовности к приему PTY. Выбранное название программы PTY (см. стр. 13) мигает на дисплее в течение 5 секунд.

- Если принимаемая станция не является станцией PTY, индикатор PTY мигает. Для активизации режима готовности к приему PTY нажмите кнопку **▶▶ ▲** или **▼ ◀◀**. На дисплее появится индикация «SEARCH» (ПОИСК), и начнется поиск станции PTY. Когда станция PTY будет найдена, индикатор PTY станет гореть постоянно.
- Если вы прослушиваете компакт-диск и хотите послушать станцию PTY, для входа в режим готовности к приему станции PTY нажмите кнопку PTY. (Загорится индикатор PTY).

Если передача выбранного типа начинает передаваться тогда, когда режим готовности PTY включен, то на дисплее появляется выбранное название передачи PTY, и источник воспроизведения переключается на FM диапазон. Теперь вы сможете прослушать выбранную передачу PTY.

Для отключения режима готовности к приему передачи PTY снова нажмите кнопку PTY.



Выбор любимой передачи для режима готовности к приемуPTY

Вы можете выбрать свою любимую программу, сохранить ее в памяти аппарата, а потом прослушать ее в режиме готовности к приемуPTY.

При отправке с завода-изготовителя на аппарате в качестве типа передачи, предназначенной для режима готовности к приемуPTY, устанавливается тип передачи «NEWS» (НОВОСТИ).

- 1** Для вызова режима основных установочных параметров (PSM: см. стр. 31) нажмите кнопку SEL (Выбор) и удерживайте ее нажатой не менее 2 секунд.



- 2** Если на дисплее нет сообщения «PTY STBY» (РЕЖИМ ГОТОВНОСТИ К ПРИЕМУPTY), выберите его.

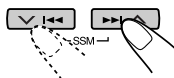

- 3** Выберите один из двадцати девяти кодов передачPTY (см. стр. 16).

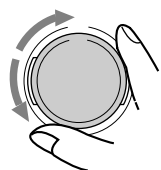

Выбранное название кода типа передачи появляется на дисплее и сохраняется в памяти.

- 4** Для окончания установки нажмите SEL (выбор).



Поиск вашей любимой передачи

Вы можете найти один из 6 типов ваших любимых передач, хранящихся в памяти аппарата.

При отправке с завода-изготовителя в памяти аппарата под цифровыми кнопками от 1 до 6 были сохранены следующие типы передач.

Как изменить значения, установленные на заводе-изготовителе, смотрите ниже.

Как найти любимую передачу смотрите на странице 14.

1	2	3
POP M	ROCK M	EASY M
4	5	6
CLASSICS	AFFAIRS	VARIED

Как сохранить в памяти аппарата ваши любимые типы передач

- 1** Для вызова режима основных установочных параметров нажмите кнопку SEL (выбор) и удерживайте ее нажатой не менее 2 секунд. (PSM: см. страницу 31).

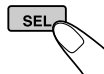

- 2** Если на дисплее не горит сообщение о режиме поиска типа передачи «PTY SEARCH», выберите это сообщение.

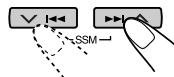

- 3** Выберите один из двадцати девяти кодов передачPTY (см. стр. 16).

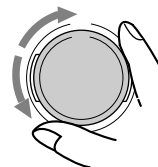

Выбранное название кода передачи появляется на дисплее.

- Если выбранный код типа передач уже был сохранен в памяти аппарата, то он будет мигать на дисплее.



4 Для сохранения в памяти выбранного кода РТУ под желаемым номером, нажмите и удерживайте нажатой кнопку с этим номером не менее двух секунд.

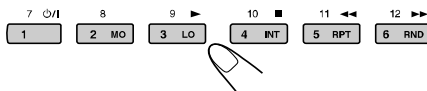

Появится установочный номер РТУ, и на дисплее будут чередоваться выбранное название кода и сообщение «MEMORY» (ПАМЯТЬ).

5 Для окончания установки нажмите SEL (выбор).



Как найти ваш любимый тип передачи

1 Во время прослушивания FM-станции нажмите и удерживайте нажатой кнопку РТУ не менее 1 секунды.

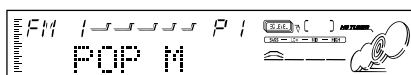

На дисплее появится код РТУ, выбранный последним.

2 Выберите один из кодов РТУ, хранящихся в памяти аппарата под номерами от 1 до 6.

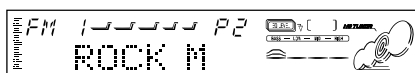
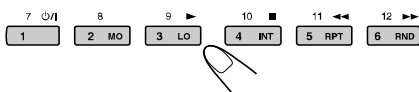

Пример: По номером 2 сохранен тип передач «ROCK M».

Поиск вашего любимого типа передачи начинается через 5 секунд.

- Если в сети вещания имеется радиостанция, передающая программу с выбранным вами кодом РТУ, аппарат настраивается на эту станцию.
- Если станцию с выбранным вами кодом найти не удалось, станция не изменяется.

Примечание:

В некоторых областях поиск РТУ может работать некорректно.

Другие удобные функции RDS и режимы регулировки

Автоматический выбор станции при помощи цифровых кнопок

Обычно, когда вы нажимаете какую-либо цифровую кнопку, аппарат настраивается на сохраненную ранее станцию.

Однако, если сохраненная ранее станция является станцией, оказывающей услуги RDS, ситуация несколько меняется. Если сигналы этой заранее сохраненной станции не являются достаточно сильными для обеспечения хорошего приема, то аппарат, используя данные AF, начинает поиск другой станции, передающей ту же программу, что и принимаемая в данный момент радиостанция, и потом, в случае, если такая станция будет найдена, аппарат перестроится на эту найденную станцию.

- Если такая станция не найдена, то для поиска этой программы на всех остальных частотах, можно воспользоваться программным поиском.

Как включить режим программного поиска описано ниже.

- Смотрите также раздел «Изменение основных установочных параметров (PSM)» на стр. 30.

- 1 Нажмите и удерживайте нажатой не менее 2-х секунд кнопку SEL (выбор) до появления на дисплее одного из параметров PSM.
- 2 Нажмите кнопку **▶▶ ▲** или **▼ ◀◀** и выберите «P-SEARCH» (ПРОГРАММНЫЙ ПОИСК).
- 3 Для выбора «SEARCH ON» (ПОИСК ВКЛЮЧЕН), поверните диск управления. Теперь режим программного поиска включен.
- 4 Для окончания установки нажмите SEL (выбор).

Для отмены режима программного поиска повторите ту же процедуру, и в пункте 3 выберите «SEARCH OFF» (ПОИСК ВЫКЛЮЧЕН), повернув диск управления против часовой стрелки.



Изменение режима дисплея при прослушивании станции FM с функцией RDS

Во время прослушивания FM-станции, оказывающей услуги RDS, на дисплее могут отображаться название станции (PS NAME) или частота станции (FREQUENCY).

- Смотрите также раздел «Изменение основных установочных параметров (PSM)» на стр. 30.

- Нажмите и удерживайте нажатой не менее 2-х секунд кнопку SEL (выбор) до появления на дисплее одного из параметров PSM.
- Нажмите кнопку **▶▶ ▲** или **▼ ◀◀** и выберите сообщение «TUNER DISP» (ДИСПЛЕЙ ТЮНЕРА).
- Для выбора желаемой индикации (названия станции или частоты станции) поверните диск управления.
- Для окончания установки нажмите SEL (выбор).

Примечание:

Изменить индикацию на дисплее во время прослушивания FM-станции, предоставляющей услуги RDS, можно также нажав кнопку D (дисплей).

При каждом нажатии этой кнопки, в верхней части дисплея появляется следующая информация:



- Затем, через несколько секунд, на дисплее появляется первоначальная индикация.

Установка громкости сообщений о дорожном движении (TA)

В данном аппарате имеется возможность установки уровня громкости для режима готовности к приему TA (сообщений о дорожном движении). При приеме передачи с сообщением о дорожном движении, уровень громкости автоматически устанавливается на ранее заданный уровень.

- Смотрите также раздел «Изменение основных установочных параметров (PSM)» на стр. 30.

- Нажмите и удерживайте нажатой не менее 2-х секунд кнопку SEL (выбор) до появления на дисплее одного из параметров PSM.
- Нажмите кнопку **▶▶ ▲** или **▼ ◀◀** и выберите сообщение «TA VOL» (ГРОМКОСТЬ СООБЩЕНИЯ О ДОРОЖНОМ ДВИЖЕНИИ).
- Для выбора желаемого уровня громкости поверните регулятор управления.
Уровень громкости можно устанавливать в диапазоне от «TA VOL 00» до «TA VOL 50».
- Для окончания установки нажмите SEL (выбор).

Автоматическая настройка часов

При отправке с завода-изготовителя часы, встроенные в данный аппарат, настраиваются таким образом, чтобы их можно было отрегулировать автоматически при помощи данных о точном времени СТ, передающихся сигналом RDS.

Если вы не хотите пользоваться автоматической настройкой часов, проделайте процедуру, описанную ниже.

- Смотрите также раздел «Изменение основных установочных параметров (PSM)» на стр. 30.

- Нажмите и удерживайте нажатой не менее 2-х секунд кнопку SEL (выбор) до появления на дисплее одного из параметров PSM.
- Нажмите кнопку **▶▶ ▲** или **▼ ◀◀** и выберите сообщение «AUTO ADJ.» (АВТОМАТИЧЕСКАЯ УСТАНОВКА ВРЕМЕНИ).
- Поверните диск управления и выберите «ADJUST OFF» (РЕГУЛИРОВКА ОТКЛЮЧЕНА). Теперь автоматическая регулировка часов будет отключена.
- Для окончания установки нажмите SEL (выбор).

Для восстановления работы функции автоматической установки времени повторите описанную выше процедуру, а в пункте 3, выберите сообщение «ADJUST ON» (РЕГУЛИРОВКА ВКЛЮЧЕНА).

Примечание:

Установив параметр «AUTO ADJ» на значение «ADJUST ON», необходимо, чтобы аппарат оставался настроенным на одну и ту же станцию не менее двух минут. В противном случае часы не смогут быть настроены. (Это происходит потому, что для установки точного времени с помощью данных о точном времени СТ требуется примерно две минуты).



Коды РТУ

NEWS:	Новости	SOCIAL:	Передачи о социальной деятельности, истории, географии, психологии
AFFAIRS:	Тематические программы, основанные на текущих новостях и событиях	RELIGION:	Религиозные передачи
INFO:	Программы, в которых приводятся практические советы по самым разнообразным вопросам	PHONE IN:	Передачи, в которых люди могут высказать свое мнение, позвонив по телефону или выступив в прямом эфире
SPORT:	Спортивные события	TRAVEL:	Передачи о путешествиях и туристических поездках
EDUCATE:	Образовательные передачи	LEISURE:	Передачи о хобби.
DRAMA:	Радиопостановки	JAZZ:	Джазовая музыка
CULTURE:	Передачи по вопросам национальных и областных культур, включая языки, театр и т.д.	COUNTRY:	Музыка в стиле кантри, продолжающая традиции Южно-американских штатов.
SCIENCE:	Передачи о естественных науках и технике	NATION M:	Популярная музыка других народов на их языке
VARIED:	Другие передачи, например, игры, пародии, интервью	OLDIES:	Классическая поп-музыка
POP M:	Популярная музыка	FOLK M:	Фольклорная музыка, корни которой уходят в музыкальную культуру отдельного народа.
ROCK M:	Рок-музыка	DOCUMENT:	Передачи, основанные на фактических материалах, представляемых в жанре расследования.
EASY M:	Легкая для прослушивания музыка		
LIGHT M:	Инструментальная музыка, вокальные и хоровые исполнения		
CLASSICS:	Классическая музыка – оркестровые исполнения, симфонии, камерная музыка		
OTHER M:	Музыка, не попадающая ни под одну из перечисленных категорий		
WEATHER:	Прогноз погоды		
FINANCE:	Репортажи по финансовым и торговым вопросам, о состоянии рынка ценных бумаг, акций и т.д.		
CHILDREN:	Развлекательные передачи для детей		

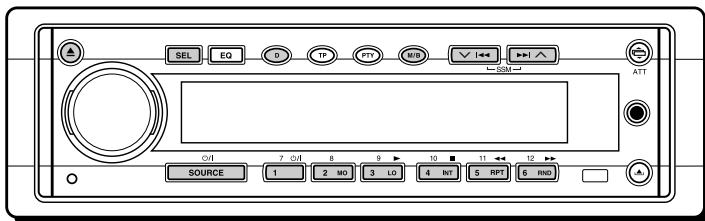

Воспроизведение компакт-дисков

1 Откройте отделение для загрузки.



Панель дисплея опустится, и появится отделение для загрузки.

Примечание:

Если к входному разъему для подключения дополнительного компонента подключено дополнительно устройство, осторожно обращайтесь с компакт-диском.

Примечания:

- Когда компакт-диск находится в отделении для загрузки, то при выборе «CD» и нажатии кнопки SOURCE  начинается воспроизведение компакт-диска.
- Когда компакт-диск вставлен неправильно, компакт-диск автоматически выбрасывается.
- При воспроизведении компакт-диска с текстовой информацией, на дисплее появляется название диска и имя исполнителя. Затем на дисплее появляются текущий фрагмент и время, прошедшее с начала воспроизведения. Смотрите также разделы «Воспроизведение текстовых компакт-дисков» (стр. 19) и «Выбор режима прокрутки – SCROLL» (стр. 32).
- Если на компакт-диске очень много текстовой информации, некоторые сообщения могут не появиться на дисплее.
- При изменении источника воспроизведения компакт-диск останавливается (без выброса диска).

2 Вставьте диск в отделение для загрузки.

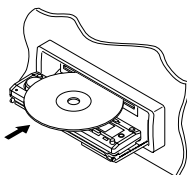

Аппарат втягивает компакт-диск, панель дисплея поднимается (см. стр. 35), и воспроизведение начинается автоматически.

- Все диски будут воспроизводиться повторно до тех пор пока воспроизведение не будет остановлено – режим повторного воспроизведения всех фрагментов.

Для остановки воспроизведения и выброса компакт-диска

Нажмите кнопку .

Воспроизведение останавливается, панель дисплея опускается, и затем компакт-диск автоматически выбрасывается из отделения для загрузки.

Для возврата панели управления в предыдущее положение снова нажмите кнопку .

- Если держатель диска открыт более минуты (или 30 секунд при изъятии диска тогда, когда ключ зажигания выключен), то раздастся звуковой сигнал и панель управления возвращается в предыдущее положение. Будьте осторожны и следите за тем, чтобы ваша рука не попала в отверстие между панелью управления и аппаратом.

Примечание:

Если выброшенный диск не был вынут в течение 15 секунд, во избежание загрязнения он автоматически вставляется обратно в отделение для загрузки. (Воспроизведение компакт-диска при этом не начинается).

Примечание:

Не вставляйте в отделение для загрузки 8 см диски, так как они могут быть затянуты внутрь.

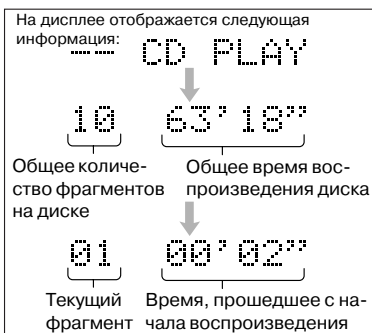



Поиск фрагмента или определенного участка на компакт-диске

Быстрая прокрутка фрагмента вперед или назад

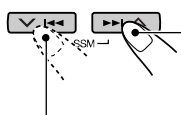

Для быстрой прокрутки фрагмента вперед, во время воспроизведения компакт-диска нажмите и удерживайте нажатой кнопку **▶▶**.

Для прокрутки фрагмента назад, во время воспроизведения компакт-диска нажмите и удерживайте нажатой кнопку **◀◀**.

Переход к следующему или предыдущему фрагменту

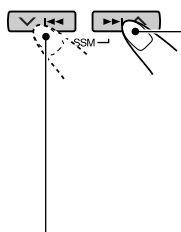

Для перехода к началу следующего фрагмента, во время воспроизведения компакт-диска кратко нажмите кнопку **▶▶**. При каждом последующем нажатии этой кнопки аппарат переходит к началу следующих фрагментов и начинает их воспроизведение.

Для перехода к началу текущего фрагмента, во время воспроизведения компакт-диска кратко нажмите кнопку **◀◀**. При каждом последующем нажатии этой кнопки аппарат переходит к началу предыдущих фрагментов и начинает их воспроизведение.

Прямой переход к определенному фрагменту

Для начала воспроизведения нажмите на цифровую кнопку, номер которой соответствует номеру фрагмента, который вы хотите прослушать.



- Для выбора номера фрагмента от 1 до 6: Кратко нажмите 1(7) – 6(12).

- Для выбора номера фрагмента от 7 до 12: Нажмите и удерживайте нажатой не менее 1 секунды кнопку 1(7) – 6(12).

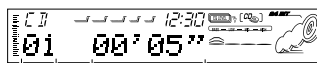

Номер фрагмента Время, прошедшее с начала воспроизведения

Выбор режимов воспроизведения компакт-дисков

Воспроизведение фрагментов в произвольном порядке (Выборочное воспроизведение)



- Во время воспроизведения компакт-диска для входа в функциональный режим нажмите кнопку M/B. Аппарат войдет в функциональный режим.



- Находясь в функциональном режиме, нажмите кнопку RND, и на дисплее загорится индикатор RND. При каждом нажатии этой кнопки, режим произвольного воспроизведения компакт-диска попеременно включается и выключается.

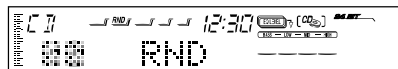

Когда режим произвольного воспроизведения включен, на дисплее загорается индикатор RND, и произвольно выбранный фрагмент начинает воспроизводиться.

Повторное воспроизведение фрагментов (Повторное воспроизведение)



- Во время воспроизведения компакт-диска для входа в функциональный режим нажмите кнопку M/B. Аппарат войдет в функциональный режим.



- Находясь в функциональном режиме, нажмите кнопку RPT, и на дисплее загорится индикатор RPT. При каждом нажатии этой кнопки, режим повторного воспроизведения фрагмента на компакт-диске попеременно включается и выключается.





Сканирование фрагментов (функция Intro Scan)

С помощью данной функции можно осуществлять последовательное воспроизведение первых 15 секунд каждого фрагмента на компакт-диске.

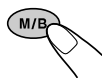

1 Во время воспроизведения компакт-диска для входа в функциональный режим нажмите кнопку M/B. Аппарат войдет в функциональный режим.

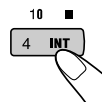

2 Находясь в функциональном режиме, нажмите кнопку INT. На дисплее должна появиться индикация INTRO.

При каждом нажатии этой кнопки, режим сканирования на компакт-диске попеременно включается и выключается.

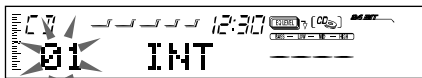

Номер текущего воспроизводимого фрагмента

Воспроизведение текстовых компакт-дисков

На компакт-диске с текстовой информацией записаны некоторые данные о диске (название диска, имя исполнителя и название фрагмента). Эту информацию можно вывести на дисплей.

1 При воспроизведении компакт-диска с текстовой информацией выберите текстовый режим дисплея.



Каждый раз при нажатии этой кнопки, сообщения на дисплее меняются следующим образом:

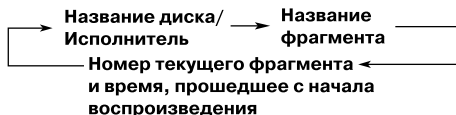

Примечания:

- Одновременно на дисплее могут быть показаны 10 символов. Если символов больше 10, дисплей «прокручивает» сообщение. Смотрите также раздел «Выбор режима прокрутки — функция SCROLL» на стр. 32.
- Если во время воспроизведения обычного компакт-диска была нажата кнопка D (дисплей), на дисплее вместо названия диска/исполнителя и названия фрагмента появится сообщение «NO NAME» (БЕЗ ИМЕНИ).

Запрет выброса компакт-диска

С помощью данной функции можно установить запрет на выброс компакт-диска и заблокировать компакт-диск в отделении для загрузки.



Нажав кнопку SEL (выбор), нажмите и удерживайте нажатой кнопку ▲ не менее 2 секунд.



На дисплее в течение 5 секунд будет мигать сообщение «NO EJECT» (ЗАПРЕТ НА ВЫБРОС), и компакт-диск будет заблокирован в отделении для загрузки.



Примечание:

При нажатии кнопки ▲ во время работы функции запрета на выброс диска, панель управления опускается, но компакт-диск вынуть нельзя.

Для возврата панели дисплея в прежнее положение нажмите ▲.

Для отмены функции запрета выброса и разблокировки компакт-диска, нажав кнопку SEL (выбор), снова нажмите и удерживайте нажатой кнопку ▲ не менее 2 секунд.

На дисплее в течение 5 секунд будет мигать сообщение «EJECT OK» (ВЫБРОС РАЗРЕШЕН), и компакт-диск будет разблокирован.



ДИСКИ ФОРМАТА MP3

Что такое формат MP3?

MP3 – это аббревиатура формата MPEG Audio Layer 3. MP3 – это файловый формат с коэффициентом сжатия данных 1:10 (128 кбит/сек*). Таким образом, с помощью формата MP3 на одном CD-R или CD-RW диске может быть записан в 10 раз больший объем данных, чем на обычном компакт-диске.

* Битовая скорость – это среднее число битов, содержащихся в одной секунде аудио данных. Принятой единицей битовой скорости является кбит/сек (1000 бит/секунду). Чем больше битовая скорость, тем лучше качество аудио сигнала. Наиболее часто сигнал кодируется со скоростью 128 кбит/сек.

Данный аппарат оборудован MP3 декодером. Поэтому на нем можно воспроизводить MP3 файлы (фрагменты), записанные на CD-R, CD-RW и CD-ROM дисках.

Совместимость с ID3v1

В файле MP3 можно сохранить также такую дополнительную информацию, как название альбома, имя исполнителя, название песни, год записи, музыкальный жанр и даже краткие комментарии.

На дисплей данного аппарата можно выводить ярлычки ID3v (название альбома, имя исполнителя и название песни) (см. стр. 45).

- Некоторые символы могут быть отображены некорректно.
- Данный аппарат не совместим с ID3v2.

Другие основные функции данного аппарата:

- Максимальное число иерархических уровней: 8
- Максимальное число каталогов/файлов: 255 (всего)
- Символы, которые могут использоваться в названии каталога/файла: A-Z, 0-9, _ (подчеркивание)
- Максимальное число символов в названии файла
- (ISO 9660 Уровень 1): 12 (включая разделяющую точку «.» и расширение «mp3»)
- (ISO 9660 Уровень 2): 31 (включая разделяющую точку «.» и расширение «mp3»)
- Максимальное число символов в названии каталога: 31

Меры предосторожности при записи MP3 файлов на CD-R или CD-RW диск

Данный аппарат считывает только MP3 файлы, которые записаны в формате, совместимом с уровнем 1 и уровнем 2 ISO 9660.

Как записываются и воспроизводятся файлы формата MP3?

MP3 файлы (фрагменты) могут записываться в каталоги (или папки) – в терминах персонального компьютера). Во время записи файлы и каталоги можно расположить способом, аналогичным способу расположения файлов и каталогов/папок данных, хранящихся в компьютере.

«Корень» – аналогичен корню дерева. Каждый файл и каталог может быть связан с этим корнем и произрастать из него.

В соответствии со стандартом ISO 9660, максимально допустимая глубина вложенных каталогов – так называемой «иерархии» – восемь (включая корневой каталог).

Порядок воспроизведения, порядок поиска файлов и порядок поиска каталогов в MP3 файлах, записанных на диске, определяется записанным (или закодированным) приложением; таким образом, порядок воспроизведения может отличаться от того, который вы хотели сохранить при записи каталогов и файлов.

На рисунке на следующей странице представлен пример того, как MP3 файлы записываются на CD-R или CD-RW диск, как они воспроизводятся, и как их можно найти на данном аппарате.

Примечания:

- Данный аппарат может считывать CD-ROM диск, на котором записаны MP3 файлы. Однако, если MP3 файлы записаны вперемешку с обычными, то аппарату требуется намного больше времени для сканирования информации, и это может даже стать причиной повреждения аппарата.
- Данный аппарат не может считывать и воспроизводить MP3 файлы без кода расширения – mp3.
- Данный аппарат не поддерживает файлы Playlist**.

** Playlist (Список воспроизведения) – это простой текстовый файл, используемый на ПК, который позволяет пользователям создавать свой собственный порядок воспроизведения файлов, не перемещая их на данном аппарате.

Конфигурация каталогов/файлов MP3

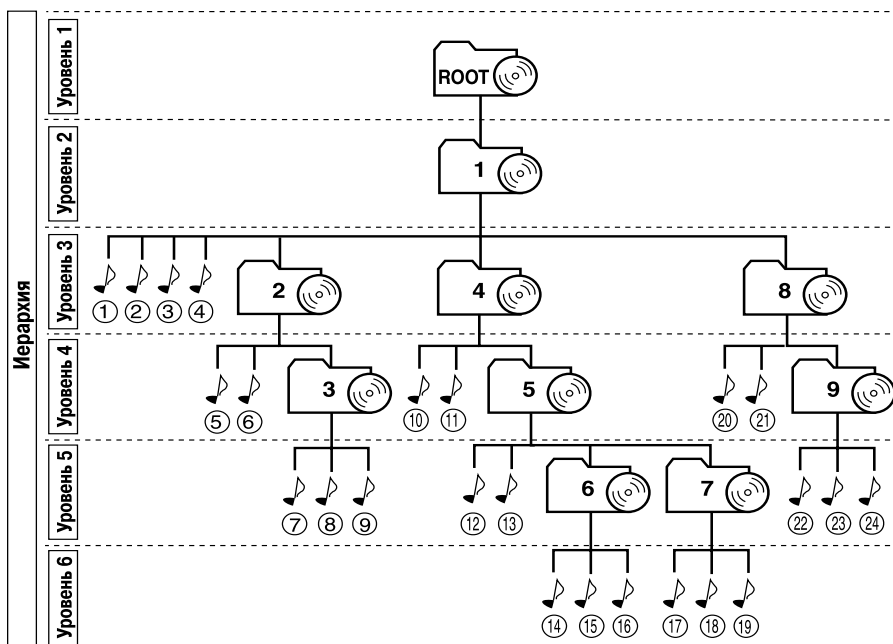

	: Корень
	: Каталог
	: MP3 файлы

Примечания:

- В соответствии со стандартом ISO 9660, максимальное число иерархических уровней — восемь, включая корневой каталог.
- Если загружен диск, на котором записано несколько групп, то можно воспроизводить содержание только последней группы.

Порядок воспроизведения/поиска MP3 файлов (стр. 23)

- Числа в кружочках рядом с MP3 файлами () обозначают порядок воспроизведения и порядок поиска MP3 файлов. Обычно данный аппарат воспроизводит MP3 файлы в записанном порядке.
- Числа внутри каталогов обозначают порядок воспроизведения и порядок поиска каталогов на MP3 диске. Обычно данный аппарат воспроизводит MP3 файлы в каталогах в записанном порядке.

Перемещение между каталогами (стр. 25)

С помощью данной функции можно переходить от одного каталога к другому на одном иерархическом уровне (например, от каталога 3 можно перейти к каталогу 5 или 9) или на другом иерархическом уровне (например, от каталога 5 можно перейти к каталогу 4 или 6).



РЕЖИМЫ РАБОТЫ В ФОРМАТЕ MP3

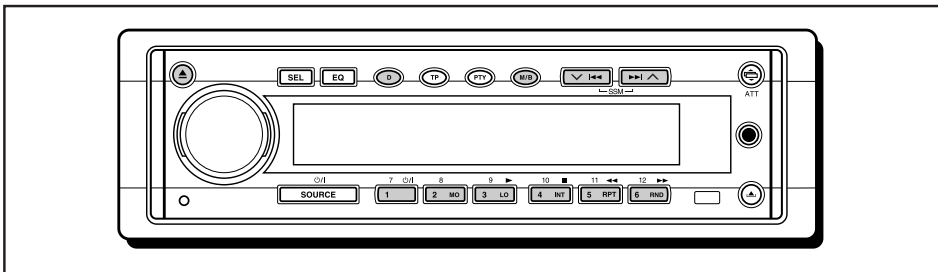

Смотрите также раздел «ЭКСПЛУАТАЦИЯ ПРОИГРЫВАТЕЛЯ КОМПАКТ-ДИСКОВ» на стр. 17 – 19.

Воспроизведение MP3 дисков

1 Откройте отделение для загрузки дисков.



Панель управления опустится и появится держатель дисков.

2 Вставьте MP3 диск в держатель дисков.

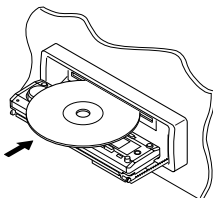

Диск уберется в аппарат, а панель управления займет свое прежнее положение (см. стр. 35). Воспроизведение начнется автоматически.

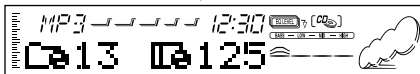

Пример: если на диске записано 13 каталогов и 125 MP3 файлов.

После окончания проверки воспроизведение начинается автоматически с первого файла первого каталога.

Затем, на дисплее отображается следующая информация:

- Если выбрано значение «TAG ON» (значение, устанавливаемое по умолчанию: см. стр. 33)

Название альбома/имя исполнителя (название каталога)* → Название фрагмента (имя файла)* → Время, прошедшее с начала воспроизведения

* Если MP3 файл не имеет идентификационного ярлыка ID3, то появляется название каталога и имя файла.

- Если выбрано значение «TAG OFF»
Появляется название каталога и имя файла.

Примечания:

- Все файлы диска будут воспроизводиться повторно до тех пор, пока воспроизведение не будет остановлено – функция повторного воспроизведения всех файлов.
- На считывание MP3 дисков требуется больше времени. **
(Это зависит от полноты конфигурации каталога/файла).

** Время считывания – это время, требуемое аппаратом для сканирования или проверки содержащихся на диске файлов и файловой информации.

Прямое переключение на определенный каталог

ВАЖНАЯ ИНФОРМАЦИЯ:

Для прямого выбора каталога с помощью цифровых кнопок необходимо, чтобы название каталога начиналось с двух цифр. (Это можно сделать только во время записи CD-R или CD-RW дисков).

Например: если название каталога «01 ABC»

→ Нажмите 1 для перехода к каталогу «01 ABC»

Если название каталога «1 ABC»,
→ Перейти к этому каталогу, нажав цифру 1, не получится.

Если название каталога «12 ABC»
→ Нажмите и удерживайте нажатой кнопку 6 (12) для перехода к каталогу «12 ABC».

Для начала воспроизведения с первого файла выбранного каталога нажмите на цифровую кнопку, номер которой соответствует номеру каталога, который вы хотите прослушать.

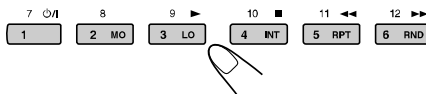

- Для выбора номера каталога от 1 до 6: Кратко нажмите 1(7) – 6(12).
- Для выбора номера каталога от 7 до 12: Нажмите и удерживайте нажатой не менее 1 секунды кнопку 1(7) – 6(12).

Примечания:

- Если на дисплее после выбора вами каталога мигает индикация «MP3», это означает, что в данном каталоге нет ни одного MP3 файла.
- Перейти непосредственно к каталогу с номером больше 12 нельзя.

Для выбора определенного файла в каком-либо каталоге после выбора этого каталога нажмите кнопку ►► ▲ или ▼ ◀◀.

Переход к следующему каталогу – на том же иерархическом уровне или на другом иерархическом уровне

На панели управления:

- 1 Во время воспроизведения MP3 диска для входа в функциональный режим нажмите кнопку M/B. Аппарат войдет в функциональный режим.
 - 2 Находясь в функциональном режиме, нажмите кнопку ►► ▲. Каждый раз при повторе пункта 1 и 2 осуществляется переход к следующему каталогу (начинает воспроизводиться первый файл данного каталога, если он записан). (См. также раздел «Порядок воспроизведения/поиска MP3 файлов» на стр. 21).
-
- Diagram showing a hand pressing the M/B button, followed by a downward arrow, and then a hand pressing the ►► ▲ button.

На пульте дистанционного управления:

- PRESET
-
- Diagram showing a hand pressing the PRESET button.
- 1 При каждом нажатии этой кнопки и ее удерживании происходит переход к следующему каталогу (начинает воспроизводиться первый файл данного каталога, если он записан). (См. также раздел «Порядок воспроизведения/поиска MP3 файлов» на стр. 21).

Переход к предыдущему каталогу – на том же иерархическом уровне или на другом иерархическом уровне

На панели управления:

- 1 Во время воспроизведения MP3 диска для входа в функциональный режим нажмите кнопку M/B. Аппарат войдет в функциональный режим.
 - 2 Находясь в функциональном режиме, нажмите кнопку ▼ ◀◀. Каждый раз при повторе пункта 1 и 2 осуществляется переход к предыдущему каталогу (начинает воспроизводиться первый файл данного каталога, если он записан). (См. также раздел «Порядок воспроизведения/поиска MP3 файлов» на стр. 21).
-
- Diagram showing a hand pressing the M/B button, followed by a downward arrow, and then a hand pressing the ▼ ◀◀ button.

На пульте дистанционного управления:

- PRESET
-
- Diagram showing a hand pressing the PRESET button.
- 1 При каждом нажатии этой кнопки и ее удерживании происходит переход к предыдущему каталогу (начинает воспроизводиться первый файл данного каталога, если он записан). (См. также раздел «Порядок воспроизведения/поиска MP3 файлов» на стр. 21).

Переход к следующему каталогу на том же иерархическом уровне

На пульте дистанционного управления:



При каждом последовательном нажатии этой кнопки происходит переход к следующему каталогу (начинает воспроизводиться первый файл данного каталога, если он записан).

Пример 1: Во время воспроизведения MP3 файла из каталога 4 (см. рисунок на стр. 21).

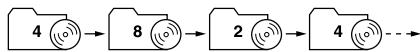

Пример 2: Во время воспроизведения MP3 файла из каталога 5 (см. рисунок на стр. 21).

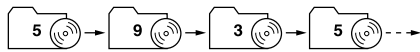

Переход к предыдущему каталогу на том же иерархическом уровне

На пульте дистанционного управления:



При каждом последовательном нажатии этой кнопки происходит переход к предыдущему каталогу (начинает воспроизводиться первый файл данного каталога, если он записан).

Пример 1: Во время воспроизведения MP3 файла из каталога 4 (см. рисунок на стр. 21).

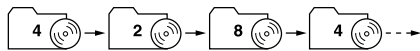

Пример 2: Во время воспроизведения MP3 файла из каталога 5 (см. рисунок на стр. 21).

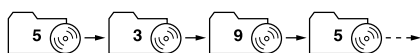

Примечание:

Если в каталоге, к которому вы перешли, нет MP3 файлов, то на дисплее появляется название этого каталога и мигающая индикация «MP3». В этом случае на аппарате автоматически устанавливается режим паузы.

Переход к каталогам более низкого иерархического уровня

На пульте дистанционного управления:



При каждом последовательном нажатии этой кнопки происходит переход к каталогу более низкого иерархического уровня (начинает воспроизводиться первый файл данного каталога, если он записан).

Пример 1: Во время воспроизведения MP3 файла из каталога 1 (см. рисунок на стр. 21).

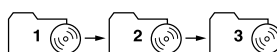

Пример 2: Во время воспроизведения MP3 файла из каталога 4 (см. рисунок на стр. 21).

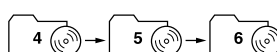

Переход к каталогам более высокого иерархического уровня

На пульте дистанционного управления:



При каждом последовательном нажатии этой кнопки происходит переход к каталогу более высокого иерархического уровня (начинает воспроизводиться первый файл данного каталога, если он записан).

Пример 1: Во время воспроизведения MP3 файла из каталога 3 (см. рисунок на стр. 21).



Пример 2: Во время воспроизведения MP3 файла из каталога 5 (см. рисунок на стр. 21).

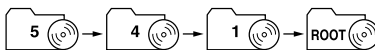

- Если был достигнут «корень», воспроизведение не начинается.

Для возврата сразу в корневой каталог, нажмите кнопку **R•D** на пульте дистанционного управления. С ее помощью можно из любого каталога вернуться в корневой каталог.

- Если файлы, записаны на первом иерархическом уровне, данный аппарат начинает воспроизведения этих файлов.

Выбор режима воспроизведения MP3 диска

Воспроизведение файлов в произвольном порядке (выборочное воспроизведение)

- 1 Во время воспроизведения MP3 диска для входа в функциональный режим нажмите кнопку M/B. Аппарат войдет в функциональный режим.
- 2 Находясь в функциональном режиме, нажмите кнопку RND, и на дисплее загорится индикатор RND. При каждом нажатии кнопки, режим произвольного воспроизведения попеременно включается и выключается.

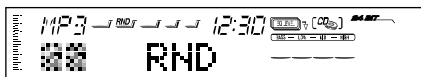

Когда режим произвольного воспроизведения включен, на дисплее загорается индикатор RND, и начинает воспроизводиться файл, выбранный произвольно из всех файлов, записанных на диске.

Повторное воспроизведение файлов (режим повторного воспроизведения)

- 1 Во время воспроизведения MP3 диска для входа в функциональный режим нажмите кнопку M/B. Аппарат войдет в функциональный режим.
- 2 Находясь в функциональном режиме, нажмите кнопку RPT, и на дисплее загорится индикатор RPT. При каждом нажатии кнопки, режим повторного воспроизведения фрагмента изменяется в следующем порядке:

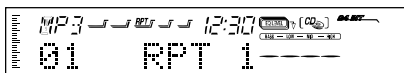

Пример: Выбран режим «RPT1».

Режим	Индикатор RPT	Повторное воспроизведение
RPT1	Горит	Повторное воспроизведение текущего (или выбранного) файла
RPT2	Мигает	Повторное воспроизведение всех файлов текущего (или выбранного) каталога.

Сканирование файлов (функция Intro Scan)

С помощью данной функции можно осуществлять последовательное воспроизведение первых 15 секунд каждого файла диска.

- 1 Во время воспроизведения MP3 диска для входа в функциональный режим нажмите кнопку M/B. Аппарат войдет в функциональный режим.
- 2 Находясь в функциональном режиме, нажмите кнопку INT. На дисплее должна появиться индикация INT. При каждом нажатии кнопки, режим интро сканирования на компакт-диске попеременно включается и выключается.

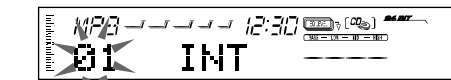

Номер текущего воспроизводимого файла

НАСТРОЙКА ПАРАМЕТРОВ ЗВУЧАНИЯ

Настройка звучания

Вы можете выбрать тот режим звучания, который вам больше нравится.

1 Выберите режим, который вы хотели бы настроить.

SEL

При каждом нажатии этой кнопки изменение режима происходит в следующем порядке:

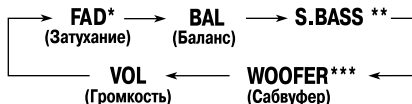

2 Настройка уровня.

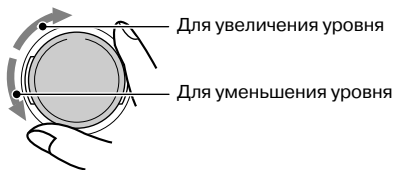

Примечание:

Обычно для регулировки громкости используется диск управления, так что вам не надо выбирать параметр «VOL», чтобы увеличить или уменьшить громкость звучания.

Индикация	Следует	Диапазон
FAD*	Настроить баланс между фронтальными и тыловыми динамиками.	R06 (только тыловой) F06 (только фронтальный)
BAL	Отрегулировать баланс левого и правого динамиков.	L06 (только левый) R06 (только правый)
S.BASS**	Настроить низкие частоты.	00 (мин.) 08 (макс.)
WOOFER****	Отрегулировать выходной уровень сабвуфера	00 (мин.) 12 (макс.)
VOL	Настроить громкость.	00 (мин.) 50 (макс.)

* При использовании системы с двумя динамиками, установите параметр FAD на значение «00».

** Насыщенность и полнота басов поддерживается даже при установке низкого уровня громкости (функция Super Bass).
Кроме того, можно настроить уровень функции Super Bass.



Выбор предварительно настроенных режимов звучания

Вы можете выбрать предварительно настроенный режим звучания, наиболее соответствующий жанру прослушиваемой музыки.

1 Нажмите EQ.

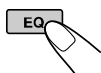

Из памяти будет вызван режим звучания, сохраненный для выбранного источника.

Загорается индикатор EQ

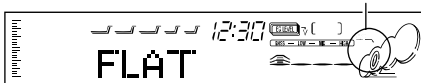

Пример: Ранее был выбран режим «FLAT».

2 Выберите желаемый режим звучания.

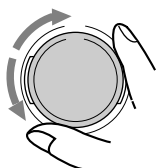

При вращении диска управления изменение режимов звучания происходит в следующем порядке:

FLAT ⇄ Тяжелый рок ⇄ R & B* ⇄ POP ⇄ JAZZ ⇄ Танцевальная музыка ⇄ Музыка «кантри» ⇄ Регги ⇄ Классическая музыка ⇄ USER 1 (Пользователь 1) ⇄ USER 2 ⇄ USER 3 ⇄ (назад на начало)

*Ритм и блюз

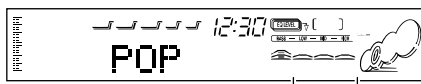

Эквалайзерная кривая изменяется при выборе режима звучания.

Пример: выбран режим «POP».

Для отмены режима звучания в пункте 2 выберите «FLAT»

Примечания:

- Каждый режим звучания можно настроить по своему усмотрению, и сохранить настройки в памяти аппарата.
- Как отрегулировать и сохранить первоначальный режим звучания смотрите в разделе «Сохранение настроенных вами параметров звучания» на стр. 29.
- Как временно настроить уровень усиления низких частот, смотрите на стр. 27.

Сохранение настроенных вами параметров звучания отдельно для каждого источника (функция EQ Link)

После того, как режим звучания будет выбран, он сохраняется в памяти аппарата и будет вызываться каждый раз при выборе данного источника. Режим звучания можно установить для каждого из следующих источников – FM1, FM2, FM3, AM, CD и дополнительных компонентов.

- Обратитесь также к разделу «Изменение общих установочных значений (PSM)» на стр. 30.

- 1 Нажмите и удерживайте нажатой не менее 2-х секунд кнопку SEL (выбор) до появления на дисплее одного из параметров PSM.
- 2 Нажмите кнопку **▶▶** **▲** или **▼** **◀◀** и выберите сообщение «EQ LINK».
- 3 Поверните диск управления по часовой стрелке и выберите «LINK ON».
- 4 Для окончания установки нажмите SEL (выбор).

Для отмены функции EQ Link повторите ту же процедуру, и в пункте 3, повернув диск управления против часовой стрелки, выберите «LINK OFF».

- Если параметр «EQ LINK» установлен на значение «LINK ON», в памяти аппарата можно сохранить выбранный режим звучания для текущего источника. Каждый раз при изменении источника на дисплее после названия источника будет отображаться название действующего режима звучания.
- Если параметр «EQ LINK» установлен на значение «LINK OFF», выбранный режим звучания будет применяться к любому источнику.

Сохранение настроенных вами параметров звучания

Вы можете сами настроить режим звучания (USER 1, USER2, USER3) так, как считаете нужным, и сохранить его в памяти аппарата.

- При выполнении данной процедуры существует определенный лимит времени. Если установочное значение было отменено до того, как установка была закончена, вам придется начать установку заново с пункта 1.

1 Нажмите кнопку EQ.

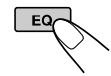

На текущем источнике будет установлен тот режим звучания, который был выбран последним.

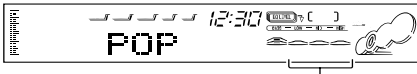

Пример: При выбранном заранее режиме «POP».

2 Для выбора параметра звучания, который вы хотите настроить, нажмите SEL (выбор).



При каждом нажатии этой кнопки изменение параметров звучания происходит в следующем порядке:

LOW FREQ* → LOW WIDTH → LOW LEVEL
 → MID FREQ* → MID WIDTH → MID LEVEL
 → HIGH FREQ* → HIGH LEVEL →
 (назад на начало)

FREQ (LOW, MID, HIGH):

Выбор центральной частоты.

WIDTH (LOW, MID):

Выбор ширины полосы (Q).

LEVEL (LOW, MID, HIGH):

Выбор уровня усиления.

* Нажав кнопку ►► ▲ или ▼ ◄◄, можно сразу перейти к следующим значениям:



3 Настройте выбранный параметр звучания.

- Как настроить выбранный параметр звучания смотрите в таблице ниже.



4 Для настройки остальных параметров повторите пункты 2 и 3.

5 Выберите один из режимов звучания (USER 1, USER2, USER3).

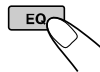

Пример: если выбран режим «USER2».

6 Для сохранения сделанных настроек нажмите EQ.

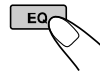

Возврат к значениям, установленным на заводе-изготовителе

Повторите описанную выше процедуру и заново установите значения, приведенные в таблице на стр. 45.

Индикация	Установленное значение		
	LOW	MID	HIGH
FREQ	50 Гц 80 Гц 120 Гц	700 Гц 1 кГц 2 кГц	8 кГц 12 кГц
WIDTH	1 (мин.) 4 (макс.)	1 (мин.) 2 (макс.)	—
LEVEL	-06 (мин.) +06 (макс.)	-06 (мин.) +06 (макс.)	-06 (мин.) +06 (макс.)

Настройка часов

- 1 Для вызова режима основных установочных значений нажмите кнопку SEL (выбор) и удерживайте ее нажатой не менее 2 секунд так, чтобы на дисплее появился один из параметров PSM (см. стр. 31).



- 2 Установите час.

- 1 Если на дисплее не горит сообщение «CLOCK HOUR», установите его.
- 2 Установите час.

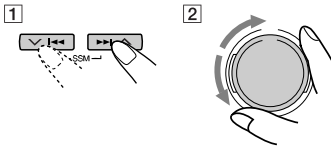

- 3 Установите минуты.

- 1 Выберите «CLOCK MIN».
- 2 Установите минуты.

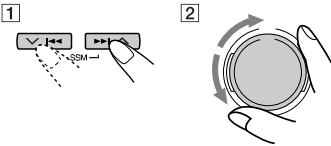

- 4 Установите часовую систему.

- 1 Выберите «24H/12H».
- 2 Выберите систему «24HOUR» или «12HOUR».

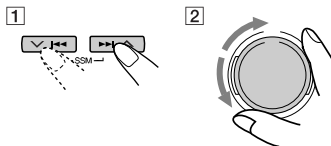

- 5 Для окончания установки нажмите SEL (выбор).



Для просмотра времени тогда, когда аппарат находится в режиме ожидания, нажмите D (дисплей).

Питание аппарата включится, на дисплее в течение 5 секунд появится точное время, после чего питание снова выключится.

Изменение общих установочных значений (PSM)

Вы можете изменить значения параметров, перечисленных на следующей странице, с помощью системы PSM (режима предпочтительных установочных значений).

Основная процедура

- 1 Для вызова режима основных установочных значений нажмите кнопку SEL (выбор) и удерживайте ее нажатой не менее 2 секунд так, чтобы на дисплее появился один из режимов PSM (см. стр. 31).

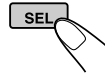

- 2 Выберите параметр PSM, который хотели бы настроить. (см.стр. 31).

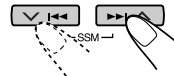

- 3 Настройте выбранный выше параметр PSM.



- 4 Для настройки остальных параметров повторите пункты 2 и 3.

- 5 Для окончания установки нажмите SEL (выбор).

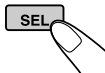

Режим установки предпочтительных параметров (PSM)

1 Удерживайте нажатой.		2 Выберите.		3 Настройте. Против часовой стрелки / По часовой стрелке		Значение, устанавливаемое на заводе-изготовителе	См. стр.
CLOCK HOUR	Настройка часов	Назад	Вперед	0:00	30		
CLOCK MIN	Настройка минут	Назад	Вперед				
EQ LINK	Контроль качества звучания и сохранение в памяти режима звучания	LINK OFF	LINK ON	LINK OFF	28		
24H/12H	24/12-часовая система дисплея	12HOUR	24HOUR	24HOUR	30		
AUTO ADJ	Автоматическая настройка часов	ADJUST OFF	ADJUST ON	ADJUST ON	15		
CLOCK DISP	Дисплей часов	CLOCK OFF	CLOCK ON	CLOCK ON	32		
TUNER DISP	Дисплей тюнера	FREQUENCY	PS NAME	PS NAME	15		
PTY STBY	Режим ожидания PTY	29 типов передач (см. стр. 13 и 16)		NEWS	13		
PTY SEARCH	Поиск любимой программы						
TA VOL	Громкость сообщений о дорожном движении	TA VOL 00 – TA VOL 50		TA VOL 20	15		
P-SEARCH	Программный поиск	SEARCH OFF	SEARCH ON	SEARCH OFF	14		
DAB AF*	Поиск альтернативной частоты	AF OFF	AF ON	AF ON	44		
LEVEL/EQ	Индикатор эквалайзер/уровень громкости	EQ ONLY ↔ LEVEL+EQ LEVEL ONLY ↕		EQ ONLY	32		
DIMMER	Режим регулировки подсветки	AUTO ↔ OFF ↕ ON ↕		AUTO	32		
TELEPHONE	Приглушение звука аудиосистемы при работе сотового телефона	MUTING OFF ↔ MUTING1 ↕ MUTING2 ↕		MUTING OFF	32		
BEEP SW	Тональный сигнал	BEEP OFF	BEEP ON	BEEP ON	32		
P.AMP SW	Переключатель усилителя мощности	P.AMP OFF	P.AMP ON	P.AMP ON	32		
CONTRAST	Контрастность дисплея	CONTRAST 1 – CONTRAST 10		CONTRAST 5	32		
SCROLL	Режим прокрутки	ONCE ↔ AUTO ↕ OFF ↕		ONCE	32		
CUTOFF F	Частота среза сабвуфера	FREQ MID ↔ FREQ HIGH ↕ FREQ LOW ↕		FREQ MID	33		
LINE ADJ	Регулировка уровня линейного входного сигнала	L.ADJ 00 – L.ADJ 05		L.ADJ 00	33		
AUX ADJ	Выбор входа дополнительного устройства	A.ADJ 00 – A.ADJ 05		A.ADJ 00	33		
KEY SELECT	Регулировка уровня входного сигнала дополнительного устройства	DVD ↔ VCR ↕ OFF ↕		DVD	33		
IF FILTER	Выбор режима управления дополнительным устройством	WIDE	AUTO	AUTO	33		
DEMO MODE	Фильтр средних частот	DEMO OFF	DEMO ON	DEMO ON	33		
TAG DISP	Демонстрационный режим	TAG OFF	TAG ON	TAG ON	33		

* Для окончания установки нажмите SEL (выбор)

* Отображается на дисплее только при подключении тюнера DAB.



Выбор дисплея часов – CLOCK DISP

При включении аппарата в нижней части дисплея может высвечиваться время.

При отправке с завода-изготовителя функция отображения времени на дисплее включена.

- CLOCK ON: Дисплей часов включен.
- CLOCK OFF: Дисплей часов выключен.

Выбор измерителя уровня – LEVEL/EQ

В соответствии с вашими предпочтениями, вы можете выбрать измеритель уровня.

При отправке с завода-изготовителя установлен режим «EQ ONLY».

- EQ ONLY: Отображается только эквалайзерная кривая.
- LEVEL+EQ: Отображается и эквалайзерная кривая и индикатор уровня громкости.
- LEVEL ONLY: Индикатор уровня громкости загорается сверху и снизу от центра.

Выбор режима регулировки подсветки – DIMMER

При включении фар автомобиля, дисплей автоматической подсветки подсвечивается (Автоматическая подсветка AUTO DIMMER). При отправке с завода-изготовителя, режим автоматической подсветки включен.

- AUTO: Включение режима автоматической подсветки.
- OFF: Отключение режима автоматической подсветки.
- ON: Дисплей подсвечен всегда.

Примечание:

На некоторых транспортных средствах автоматическая подсветка на данном аппарате может работать некорректно. Особенно это касается транспортных средств с дисковым регулятором подсветки.

В таком случае, установите режим подсветки в положение «ON» или «OFF».

Выбор режима приглушения звука при звонке телефона - TELEPHONE

Этот режим используется при подключении сотового телефона. В зависимости от типа используемой телефонной системы, выберите режим «MUTING 1» или «MUTING 2», каждый из которых приглушает звучание акустической системы. При отправке с завода-изготовителя этот режим отключен.

- MUTING 1: Если это установочное значение может приглушить звучание, выберите этот режим.
- MUTING 2: Если это установочное значение может приглушить звучание, выберите этот режим.
- MUTING OFF: Отключение режима приглушения звука.

Включение/выключение кнопочного тонального сигнала – BEEP SW

Если вы не хотите, чтобы при нажатии кнопки звучал тональный сигнал, вы можете отключить его. При отправке с завода-изготовителя кнопочный тональный сигнал включен.

- BEEP ON: Включение кнопочного тонального сигнала.
- BEEP OFF: Отключение кнопочного тонального сигнала.

Включение/выключение усилителя мощности

С помощью данной функции можно выключать встроенный усилитель с тем, чтобы аудио сигналы шли только на дополнительно подключаемые усилители (усилитель). Это позволяет добиться более чистого звучания, а также предупреждает перегревание аппарата.

При отправке с завода-изготовителя переключатель усилителя был установлен во включенное положение, встроенный усилитель функционировал.

- P.AMP ON: Данный значение выбирается, если к аппарату не подключен внешний усилитель.
- P.AMP OFF: Данное значение выбирается, если используется внешний усилитель.

Настройка контрастности дисплея - CONTRAST

Вы можете изменить контрастность дисплея от уровня 1 (темный) до 10 (яркий). При отправке с завода-изготовителя контрастность дисплея установлена на уровне 5.

Выбор режима прокрутки – SCROLL

Для получения информации о диске, если она состоит более чем из 10 символов, можно использовать режим прокрутки.

При отправке с завода-изготовителя, режим автоматической прокрутки установлен в положение «ONCE» (ЕДИНИЧНАЯ ПРОКРУТКА).

- ONCE: Единичная прокрутка.
- AUTO: Повторная прокрутка (с 5-секундными интервалами).
- OFF: Отключение режима автоматической прокрутки.

Примечание:

Даже если режим прокрутки установлен в положение «OFF» (прокрутка отключена), вы сможете воспользоваться функцией прокрутки, нажав кнопку D (дисплей) и удерживая ее нажатой не менее 1 секунды.

Выбор частоты среза сабвуфера – CUTOFF F

Если к данному аппарату подключен сабвуфер, то необходимо установить его частоту среза. При отправке с завода-изготовителя частота среза сабвуфера была установлена на значение «FREQ MID».

- FREQ LOW: От сабвуфера отсекаются частоты выше 50 Гц.
- FREQ MID: От сабвуфера отсекаются частоты выше 80 Гц.
- FREQ HIGH: От сабвуфера отсекаются частоты выше 120 Гц.

Как настроить уровень линейного входного сигнала – LINE ADJ

При подключении к разъемам LINE IN дополнительного компонента правильно отрегулируйте уровень входного линейного сигнала.

При отправке с завода-изготовителя уровень входного линейного сигнала был установлен на значение 00.

Если уровень входного сигнала дополнительного компонента не достаточно высок, то его следует увеличить. Если уровень входного линейного сигнала не будет отрегулирован, то при переключении с дополнительно подключенного компонента на какой-либо другой источник, этот источник может зазвучать слишком громко.

Как настроить уровень входного сигнала дополнительного устройства – AUX ADJ

Если к входному разъему данного аппарат подключено дополнительное устройство, необходимо соответствующим образом настроить уровень его входного сигнала.

При отправке с завода-изготовителя уровень входного сигнала дополнительного устройства был установлен на значение «00».

Если уровень входного сигнала дополнительного компонента не достаточно высок, то его следует увеличить. Если уровень входного сигнала не будет отрегулирован, то при переключении с дополнительно подключенного компонента на какой-либо другой источник, этот источник может зазвучать слишком громко.

Выбор целевого компонента для управления с помощью данного ресивера – KEY SELECT

С помощью кнопок панели управления данного ресивера можно управлять видеомагнитофоном или DVD проигрывателем производства JVC.

При отправке с завода-изготовителя данный режим был установлен на управление DVD проигрывателем. Как пользоваться кнопками панели управления данного ресивера для управления видеомагнитофоном и DVD проигрывателем см. на стр. 37.

Изменение избирательности FM тюнера – IF FILTER

В некоторых областях звучание соседних станций может накладываться одно на другое. При возникновении таких помех может быть слышен шум.

При отправке с завода-изготовителя на аппарате была включена функция автоматического уменьшения шумов такого рода (AUTO).

- AUTO: При возникновении помех такого рода, в данном аппарате автоматически увеличивается избирательность тюнера, за счет чего уменьшается шум. (Однако в этом случае также пропадает и стерео эффект).
- WIDE: При прослушивании радиостанции могут создаваться помехи, связанные с попаданием на данную частоту близлежащих станций, однако качество звука при этом не ухудшается, и стерео эффект остается.

Включение/выключение демонстрационного режима – DEMO MODE

Демонстрационный режим можно включать и выключать. При отправке с завода-изготовителя демонстрационный режим был включен (DEMO ON).

- DEMO ON: Демонстрационный режим включен. Если поступления звукового сигнала не было в течение трех минут, демонстрационный режим будет включаться автоматически.
- DEMO OFF: Демонстрационный режим отключен.

Примечание:

Если аппарат был перезагружен (а затем было включено его питание), то демонстрационный режим начинает свою работу в случае, если поступления звукового сигнала не было в течение 10 секунд.

Включение/выключение дисплея ярлыков – TAG DISP

В MP3 файле может содержаться файловая информация, называемая «Ярлык ID3», на котором записано название альбома, исполнитель. Название фрагмента и т.д.

Существует два типа ярлыков – ID3v1 (ярлык ID3 типа 1) и ID3v2 (ярлык ID3 типа 2). Данный аппарат совместим с только с типом ID3v1.

При отправке с завода-изготовителя данный режим был включен (TAG ON).

- TAG ON: Включение режима отображения ярлыка ID3 во время воспроизведения MP3 файла.
* Если файл не имеет ярлыка ID3, то на дисплее появляется название каталога и имя файла.

Примечание:

При изменении значения «TAG OFF» на «TAG ON» во время воспроизведения MP3 файла, ярлык на дисплее появится после начала воспроизведения следующего файла.

- TAG OFF: Выключение режима отображения ярлыка ID3 во время воспроизведения MP3 файла. (На дисплей выводится только название каталога и имя файла).

Присвоение названий источникам

Компакт-дискам и дополнительным устройствам, подключаемым к входу (LINE IN), можно присваивать названия.

После присвоения названия, при выборе источника звучания оно появится на дисплее.

Источники звучания	Максимальное количество символов
Компакт-диски*	До 32 символов (до 40 дисков)
Дополнительные устройства (LINE INPUT и AUX INPUT)	До 12 символов

* Текстовому компакт-диску присвоить название нельзя.

1 Выберите источник звучания, которому бы вы хотели присвоить название.

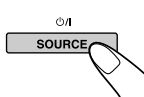

При выборе источника питания включается автоматически. Каждый раз при нажатии этой кнопки источник изменяется так, как это описано на стр. 7.

2 Нажав кнопку D (дисплей), нажмите кнопку SEL (выбор) и удерживайте ее нажатой не менее 2 секунд

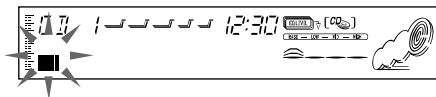
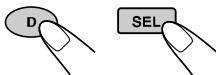

Пример: При выборе источником звучания компакт-диска (CD PLAY):

3 Пока мигает значок «», выберите желаемое установочное значение символа.

Каждый раз при нажатии кнопки установочные значения символов меняются следующим образом:

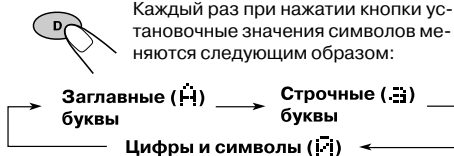

4 Выберите символ.

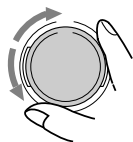

Список доступных символов приводится на странице 45.

5 Переместите курсор в следующее (или предыдущее) положение.

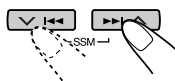

6 Повторяйте пункты 3 – 5 до тех пор, пока название не будет введено полностью.

7 В то время как мигает последний выбранный символ, нажмите эту кнопку.

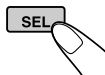

Для удаления введенных символов

Следуя процедуре, описанной выше, вставляйте «пробелы» (space).

Примечания:

- При присвоении названия 41-му диску, на дисплее является сообщение «NAME FULL». (В этом случае перед присвоением нового названия удалите ненужные названия).
- При подключении устройства смены компакт-дисков, можно присваивать названия и компакт-дискам, находящимся в устройстве смены. Эти названия также будут высвечиваться на дисплее, если вы вставили компакт-диски в этот аппарат.

Изменение угла установки панели управления

Панель управления можно устанавливать в трех положениях.

Отрегулируйте угол установки панели по своему усмотрению.



При каждом нажатии этой кнопки изменение положения панели происходит следующим образом:

ПРЕДУПРЕЖДЕНИЕ:

НИКОГДА не вставляйте руку в отверстие между панелью управления и аппаратом, так как при этом можно прищемить палец.

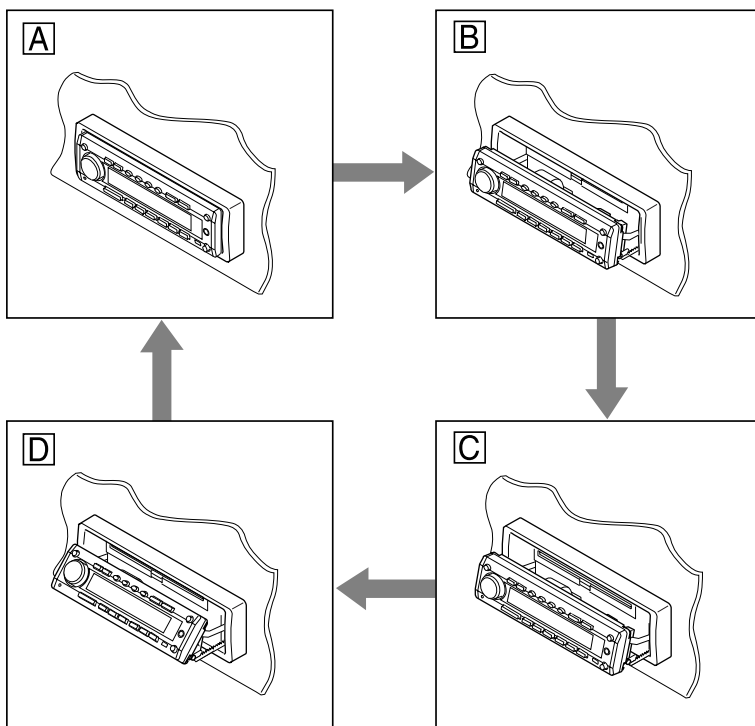

При использовании пульта дистанционного управления

Повторно нажимайте кнопку **ANGLE ▼**. При каждом нажатии этой кнопки угол установки панели управления изменяется (см. рис. **[A]**, **[B]**, **[C]**, **[D]**).

Для восстановления первоначального положения панели управления,

повторно нажимайте кнопку **ANGLE ▲**. При каждом нажатии этой кнопки угол установки панели управления изменяется в обратном порядке (см. рис. **[D]**, **[C]**, **[B]**, **[A]**).

Снятие панели управления

Покидая автомобиль, панель управления аппарата можно снять.

Снимая или устанавливая обратно панель управления, будьте осторожны и не повредите разъемы, имеющиеся на задней части панели и на держателе панели.

Снятие панели управления

Перед снятием панели управления, проверьте, что питание отключено.

1 Нажмите на кнопку снятия панели.

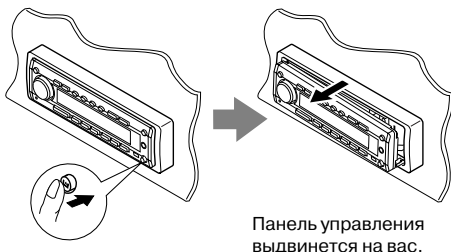

2 Передвиньте панель вправо, а затем потяните на себя.

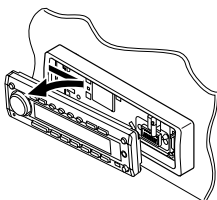

3 Снятую панель управления положите в специальный защитный чехол.

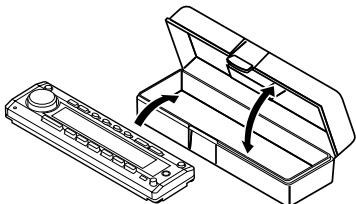

Установка панели управления

1 Вставьте левую сторону панели управления в пазы на держателе панели.

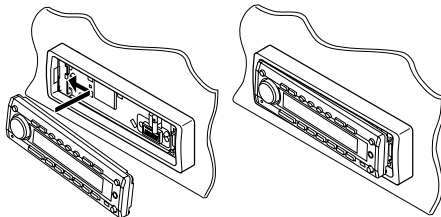

2 Надавите на правую сторону панели управления для того, чтобы надежно вставить ее в держатель панели.

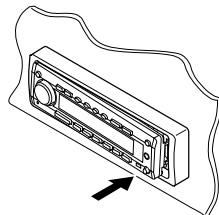

Примечание относительно очистки разъемов

В случае частого снятия передней панели, разъемы загрязняются.

Во избежание загрязнения разъемов, периодически протирайте их смоченными в спирте ваткой или тканью, при этом будьте очень осторожны и не повредите сами разъемы.

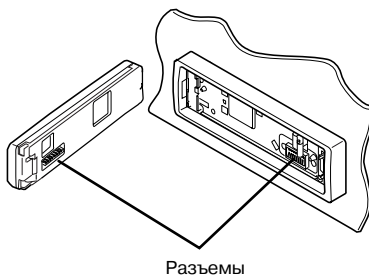

ЭКСПЛУАТАЦИЯ ДОПОЛНИТЕЛЬНЫХ УСТРОЙСТВ

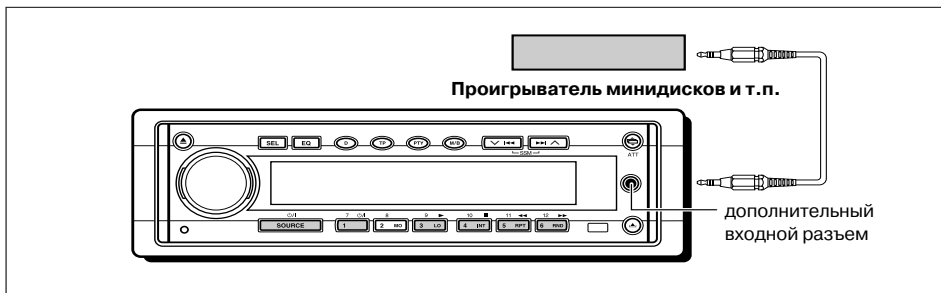

Воспроизведение дополнительного устройства

К данному аппарату можно подключить два дополнительных устройства. Одно дополнительное устройство подключается к входному разъему на панели управления, а второе к разъемам LINE IN на задней панели.

При подключении к разъемам LINE IN видеомагнитофона или JVC DVD проигрывателя

Подключенным устройством можно управлять с помощью кнопок панели управления данного ресивера.

При управлении видеомагнитофоном необходимо изменить операционный режим цифровых кнопок с режима управления DVD проигрывателем на режим управления видеомагнитофоном (см. раздел «Выбор целевого компонента для управления с помощью данного ресивера – KEY SELECT» на стр. 33).

Если уровень входного сигнала дополнительного компонента не достаточно высок, то его следует увеличить. Если уровень входного сигнала не будет отрегулирован, то при переключении с дополнительно подключенного компонента на какой-либо другой источник, этот источник может зазвучать слишком громко. (Смотрите разделы «Как настроить уровень линейного входного сигнала – LINE ADJ» и «Как настроить уровень входного сигнала дополнительного устройства – AUX ADJ» на стр. 33).

1 Выберите дополнительное устройство (AUX INPUT или LINE INPUT).

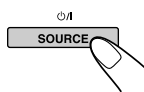

При выборе источника питания включается автоматически. При каждом нажатии кнопки, источник звучания изменяется в порядке, описанном на странице 7.

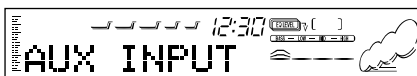

AUX INPUT: Для выбора устройства, подключенного к дополнительному входному разъему на панели управления.



LINE INPUT: Для выбора компонента, подключенного к разъему LINE IN.



2 Включите дополнительное устройство и начните воспроизведение.

- При подключении к данному аппарату DVD проигрывателя или видеомагнитофона производства JVC, вы сможете выполнять следующие операции:



При подключении DVD проигрывателя:

- ⏻/I: Включение/выключение питания.
- ▶: Начало воспроизведения.
- ▶▶: • Быстрый переход к последующим фрагментам (нажать и удерживать нажатой).
• Переход к началу следующего фрагмента (нажать кратко).
- ◀◀: • Переход к предыдущему фрагменту (нажать и удерживать нажатой).
• Переход к началу текущего фрагмента (нажать кратко).
Быстрый переход к предыдущим фрагментам (нажимать повторно).
- : Остановка воспроизведения.

Примечание:

При нажатии указанных выше кнопок на дисплее отображается индикация DVD и операционный режим аппарата (например, ▶ или ■).

При подключении видеомагнитофона:

- ⏻/I: Включение/выключение питания.
- ▶: Начало воспроизведения.
- ▶▶: Быстрая перемотка кассеты вперед (нажать и удерживать нажатой).
- ◀◀: Быстрая перемотка кассеты назад (нажать и удерживать нажатой).
- : Остановка воспроизведения.

Примечание:

При нажатии указанных выше кнопок на дисплее отображается индикация VCR и операционный режим аппарата (например, ▶ или ■).

3 Настройте уровень громкости.

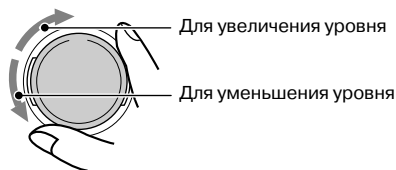

Для увеличения уровня

Для уменьшения уровня

4 Отрегулируйте звук по своему желанию (см. стр. 27).

ЭКСПЛУАТАЦИЯ УСТРОЙСТВА СМЕНЫ КОМПАКТ-ДИСКОВ

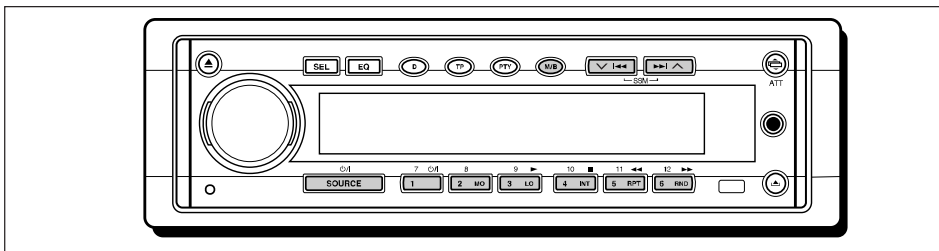

Для данного аппарата рекомендуется использование устройства смены компакт-дисков серии CH-X. При наличии у вас другого устройства автоматической смены компакт-дисков, проконсультируйтесь с дилером JVC IN-CAR ENTERTAINMENT.

- Например, при наличии у вас автоматического устройства смены компакт-дисков серии KD-MK, для подсоединения его к вашему аппарату, вам потребуется шнур (KS-U15K).

Перед началом работы автоматического устройства смены компакт-дисков:

- Просмотрите инструкции к устройству смены компакт-дисков.
- При отсутствии дисков в устройстве, либо если диски перевернуты, на дисплее появится сообщение «NO DISC» (НЕТ ДИСКА). Если это произошло, правильно вставьте диски.
- Если на дисплее появилось сообщение «RESET1 – RESET8», установка соединений между аппаратом и устройством смены компакт-дисков была произведена неверно. Если это произошло, проверьте соединения, при необходимости плотно подсоедините шнур, затем нажмите кнопку перезагрузки на устройстве смены компакт-дисков.

Воспроизведение компакт-дисков

Выбор автоматического устройства смены компакт-дисков (CD CHANGER).

При выборе источника питания включается автоматически. Каждый раз при нажатии кнопки, источник звучания изменяется в последовательности, описанной на странице 7.

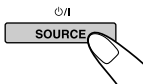

Номер диска

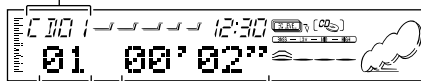

Номер фрагмента Время, прошедшее с начала воспроизведения

Быстрая прокрутка фрагмента вперед или назад

Для быстрой прокрутки фрагмента вперед, во время воспроизведения компакт-диска нажмите и удерживайте нажатой кнопку .



Для прокрутки фрагмента назад, во время воспроизведения компакт-диска нажмите и удерживайте нажатой кнопку .

Для перехода к следующему фрагменту или предыдущим фрагментам

Для переключения на начало следующего фрагмента, во время воспроизведения компакт-диска кратко нажмите кнопку . При каждом последующем нажатии этой кнопки аппарат переходит к началу следующих фрагментов и начинает их воспроизведение.

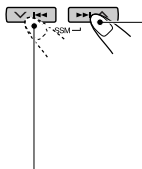

Для переключения на начало текущего фрагмента, во время воспроизведения компакт-диска кратко нажмите кнопку . При каждом последующем нажатии этой кнопки аппарат переходит к началу предыдущих фрагментов и начинает их воспроизведение.



Прямое переключение на определенный диск

Для начала воспроизведения (при работе устройства смены компакт-дисков) нажмите цифровую кнопку, номер которой соответствует номеру компакт-диска, который вы хотите прослушать.



- Для выбора номера диска от 1 до 6: Кратко нажмите 1(7) – 6(12).
- Для выбора номера диска от 7 до 12: Нажмите и удерживайте нажатой не менее 1 секунды кнопку 1(7) – 6(12).

Номер диска

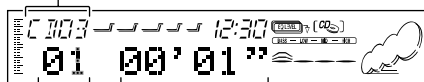

Номер фрагмента Время, прошедшее с начала воспроизведения

Пример: Выбран диск под номером 3.

Выбор режимов воспроизведения компакт-дисков

Воспроизведение фрагментов в произвольном порядке (Выборочное воспроизведение)

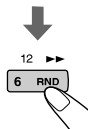

- 1 Во время воспроизведения компакт-диска нажмите кнопку M/B. Аппарат войдет в функциональный режим.
- 2 Находясь в функциональном режиме, нажмите кнопку RND, и на дисплее загорится индикатор RND. При каждом нажатии кнопки, режим воспроизведения компакт-диска в произвольном порядке изменяется следующим образом:



Режим	Индикатор RND	Воспроизведение в произвольном порядке
RND1	Горит	Воспроизводятся все фрагменты на текущем диске, затем фрагменты на следующем диске и т.д.
RND2	Мигает	Воспроизводятся все фрагменты всех дисков, помещенных в магазин.

Повторное воспроизведение фрагментов (Повторное воспроизведение)

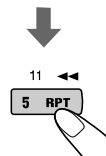

- 1 Во время воспроизведения компакт-диска нажмите кнопку M/B. Аппарат войдет в функциональный режим.
- 2 Находясь в функциональном режиме, нажмите кнопку RPT, и на дисплее загорится индикатор RPT. При каждом нажатии кнопки, режим повторного воспроизведения фрагментов компакт-диска изменится следующим образом:



Режим	Индикатор RPT	Повторное воспроизведение
RPT1	Горит	Повторное воспроизведение текущего (или выбранного) фрагмента
RPT2	Мигает	Повторное воспроизведение всех фрагментов текущего (или выбранного) диска.

Сканирование фрагментов (функция Intro Scan)

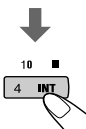

- 1 Во время воспроизведения компакт-диска нажмите кнопку M/B. Аппарат войдет в функциональный режим.
- 2 Находясь в функциональном режиме, нажмите кнопку INT. При каждом нажатии кнопки, режим сканирования на компакт-диске изменяется следующим образом:



Режим	Индикация	Воспроизведение первых 15 секунд фрагмента
INT1	Мигает номер фрагмента	Воспроизведение начала всех фрагментов со всех загруженных дисков
INT2	Мигает номер диска (при отображении его на дисплее)	Воспроизведение начала только первого фрагмента каждого загруженного диска.

ЭКСПЛУАТАЦИЯ ТЮНЕРА DAB

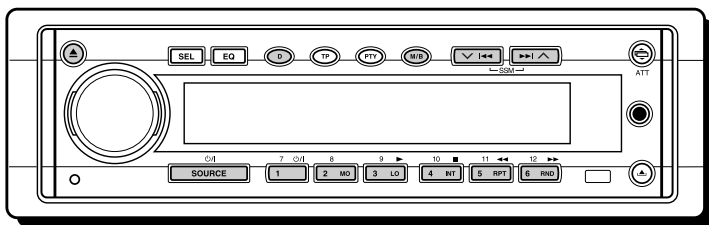

С данным аппаратом рекомендуется использовать тюнер DAB (цифрового аудио вещания) модели KT-DB1500.

При наличии другого тюнера DAB, проконсультируйтесь с дилером JVC IN-CAR ENTERTAINMENT.

- Обратитесь также к инструкциям по эксплуатации вашего тюнера DAB.

Что такое система DAB?

DAB является одной из систем цифрового радиовещания. Она может обеспечить качественное звучание компакт-дисков, без раздражающих помех и искажения сигналов. Более того, эта система может нести текстовую информацию, картинки и данные.

В отличие от FM-вещания, где каждая программа передается на своей собственной частоте, для формирования группы DAB совмещает несколько программ (называемых «функциями»). При наличии тюнера DAB, подсоединенного к вашему аппарату, вы сможете наслаждаться этими функциями DAB.

Настройка на группу и одну из функций

В обычной группе вещание одновременно производится по 6 или более функциям. После настройки на группу, вы можете выбрать функцию, которую хотите прослушать.

1 Выберите тюнер DAB.

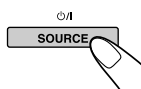

При выборе источника питания включается автоматически.

Каждый раз при нажатии кнопки, источник звучания изменяется в последовательности, описанной на странице 7.

2 Выберите диапазон DAB (DAB1, DAB2 или DAB3).

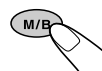

При каждом нажатии этой кнопки и удерживании ее не менее секунды, диапазон DAB изменяется в следующем порядке:

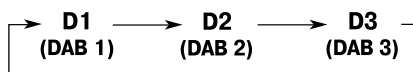

Примечание:

В данном ресивере имеется три диапазона DAB (DAB1, DAB2, DAB3). Для настройки на группу можно использовать любой из них.

3 Начало поиска группы.

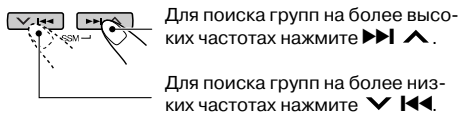

Для поиска групп на более высоких частотах нажмите ►► ▲.

Для поиска групп на более низких частотах нажмите ▼ ◄◄.

Поиск прекращается, когда группа найдена.

Для остановки поиска до настройки на группу, нажмите ту же кнопку, которую нажимали для начала поиска.

4 Выберите функцию, которую хотели бы прослушать.

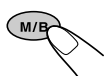

1 Нажмите кнопку M/B.



2 Нажмите кнопку ►► ▲ или ▼ ◄◄ для выбора желаемой функции.

Изменение информации на дисплее в процессе настройки на группу

Обычно имя функции высвечивается в верхней части дисплея. Если вы хотите посмотреть название группы или ее частоту, нажмите кнопку D (дисплей). При каждом нажатии кнопки, в верхней части дисплея ненадолго появляется следующая информация:



Для настройки на определенную группу без осуществления поиска:

- 1 Для выбора в качестве источника звучания тюнера DAB несколько раз нажмите кнопку SOURCE.
- 2 Повторно нажимайте кнопку M/B и удерживайте ее нажатой не менее секунды для выбора диапазона DAB (DAB1, DAB2 или DAB3).
- 3 Нажмите и удерживайте нажатой не менее 1 секунды кнопку ►► ▲ или ▼ ◄◄. На дисплее начнет мигать сообщение «MANUAL».
- 4 Нажимайте кнопки ►► ▲ или ▼ ◄◄, пока не найдете желаемую группу.
 - Если удерживать кнопку нажатой, частота будет изменяться до тех пор, пока кнопка не будет отпущена.

Сохранение функций DAB в памяти

В каждом диапазоне DAB (DAB1, DAB2 и DAB3) вручную можно сохранить до 6 функций DAB.

1 Выберите тюнер DAB (DAB 1-3).

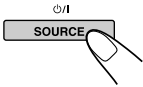

При выборе источника питания включается автоматически. Каждый раз при нажатии кнопки, источник звучания изменяется в последовательности, описанной на странице 7.

2 Выберите диапазон DAB (DAB1, DAB2 или DAB3).



При каждом нажатии этой кнопки и удерживании ее не менее секунды, диапазон DAB изменяется в следующем порядке:

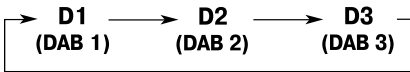

3 Настройтесь на группу, которую хотели бы сохранить.

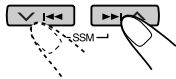

4 Выберите желаемую функцию группы.



1 Нажмите кнопку M/B.

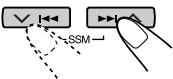
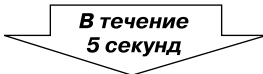

2 Для выбора желаемой функции нажмите кнопку ►► ▲ или ▼ ◀◀.

5 Для сохранения выбранной функции под определенным номером, нажмите и удерживайте нажатой не менее 2 секунд кнопку с соответствующим номером (в данном примере, 1).

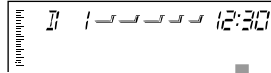

На дисплее мигает индикация P1.

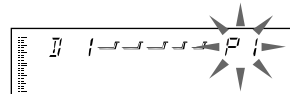

6 Для сохранения других функций DAB под другими номерами, повторите вышеуказанные действия.

Примечания:

- При сохранении новой функции DAB, предыдущая сохраненная под тем же номером функция DAB удаляется.
- При перебоях подачи питания в схему памяти (например, во время замены батарей), предварительно сохраненные функции DAB удаляются. Если это произошло, сохраните функции DAB заново.

Настройка на предварительно установленную функцию DAB

Вы легко можете настроиться на предварительно установленную функцию DAB.

Запомните, что сначала вам следует сохранить эти функции в памяти. Если вы этого не сделали, обратитесь к странице 43.

1 Выберите тюнер DAB (DAB 1-3).

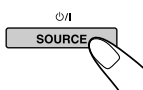

При выборе источника питания включается автоматически.

Каждый раз при нажатии кнопки, источник звучания изменяется в последовательности, описанной на странице 7.

2 Выберите диапазон DAB (DAB1, DAB2 или DAB3).



При каждом нажатии этой кнопки и удерживании ее не менее секунды, диапазон DAB изменяется в следующем порядке:

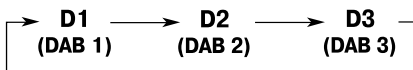

3 Выберите номер (1-6) предварительно установленной функции DAB.

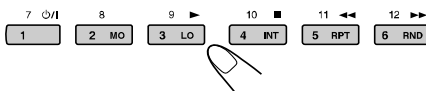

Для чего еще можно использовать функцию DAB

Автоматическое поддержание прослушивания одной и той же программы (Альтернативный прием) С помощью данной функции можно продолжать прослушивать одну и ту же программу.

- **Во время приема станции DAB:**
Во время движения в той области, где такая станция не принимается, данный аппарат автоматически настраивается на другую группу или FM RDS станцию, передающую ту же программу.
- **Во время приема FM RDS станции:**
Во время движения в области, где радиостанция DAB передает ту же программу, что и FM RDS станция, аппарат автоматически настраивается на станцию DAB.

Примечание:

При переключении приема между станциями DAB и FM, уровень громкости может неожиданно повышаться или снижаться. Такое изменение уровня громкости является результатом неравномерных уровней подачи сигнала в мест радиовещания, а не связано с неисправностью аппарата.

Использование функции альтернативного приема

При отправке с завода-изготовителя, функция альтернативного приема была включена.

- Обратитесь также к главе "Изменение общих установочных значений (PSM)" на стр. 30.

- 1 Нажмите и удерживайте нажатой не менее 2-х секунд кнопку SEL (выбор) так, чтобы на дисплее появился один из параметров PSM.
- 2 Нажмите кнопку **▶▶ ▲** или **▼ ◀◀** и выберите «DAB AF»; если этот параметр не отображен на дисплее.
- 3 Для выбора желаемого режима поверните диск управления.
 - AF ON: Выбор программы из станции DAB или FM RDS – альтернативный прием. На дисплее горит индикатор AF (см. стр. 11).
 - AF OFF: Функция альтернативного приема выключена.

Примечание:

Если функция альтернативного приема (для тюнера DAB) включена, то функция сетевого приема (для станций RDS: см. стр. 11) также включается автоматически. С другой стороны, функцию сетевого приема нельзя отключить, не отключив функцию альтернативного приема.

- 4 Для окончания установки нажмите SEL (выбор).

ДОПОЛНИТЕЛЬНАЯ ИНФОРМАЦИЯ ?!

Режимы звучания (предварительно установленные значения)

В таблице ниже приводятся значения, предварительно установленные для каждого режима звучания. После изменения установочных значений, вы сможете вновь установить их на значения, заданные на заводе-изготовителе (как это сделать см. на стр. 29).

Индикация	Предварительно установленные значения							
	FREQ.	WIDTH	LOW LEVEL	FREQ.	WIDTH	MID LEVEL	FREQ.	HIGH LEVEL
FLAT	50 Гц	1	00	700 Гц	1	00	8 кГц	00
Hard Rock	80 Гц	2	+03	700 Гц	1	00	8 кГц	+02
R & B	80 Гц	3	+03	2 кГц	2	+01	12 кГц	+03
POP	120 Гц	1	+02	2 кГц	2	+01	12 кГц	+02
JAZZ	80 Гц	1	+03	1 кГц	1	+01	8 кГц	+03
DanceMusic	50 Гц	2	+04	700 Гц	1	P02	8 кГц	+01
Country	50 Гц	4	+02	700 Гц	1	00	12 кГц	+02
Reggae	80 Гц	1	+03	2 кГц	2	+02	12 кГц	+02
Classic	120 Гц	1	+03	1 кГц	1	00	8 кГц	+02
User 1	50 Гц	1	00	700 Гц	1	00	8 кГц	00
User 2	50 Гц	1	00	700 Гц	1	00	8 кГц	00
User 3	50 Гц	1	00	700 Гц	1	00	8 кГц	00

Символы, которые можно использовать для ввода названия

- Данные символы можно использовать для присваивания названий компакт-диск и дополнительным устройствам. (См. стр. 34).
- При воспроизведении на данном аппарате MP3 файлов на дисплее в виде ярлыка ID3 можно отображать следующую информацию: название альбома, имя исполнителя, название песни и т.д. (см. стр. 20 и 47).

Заглавные буквы

A	B	C	D	E
F	G	H	I	J
K	L	M	N	O
P	Q	R	S	T
U	V	W	X	Y
Z	пробел			

Строчные буквы



a	b	c	d	e
f	g	h	i	j
k	l	m	n	o
p	q	r	s	t
u	v	w	x	y
z	пробел			

Цифры и символы

0	1	2	3	4
5	6	7	8	9
!	"	#	\$	%
&	'	()	*
+	,	-	.	/
:	;	<	=	>
?	@	_	`	пробел

?! ВОЗМОЖНЫЕ НЕИСПРАВНОСТИ

Иногда возникающие неисправности кажутся достаточно серьезной проблемой, но на самом деле таковой не являются. Перед тем, как позвонить в сервисный центр, сначала обратитесь к представленной ниже таблице и ознакомьтесь с возможными неисправностями и способами их устранения.

	Неисправности	Причины	Способ устранения
Общие режимы воспроизведения	<ul style="list-style-type: none"> Компакт-диск не воспроизводится. 	Компакт-диск вставлен не той стороной (На дисплее появляется сообщение «DISC ERR»).	Вставьте компакт-диск правильно.
	<ul style="list-style-type: none"> Звучание компакт-диска иногда прерывается. 	Не ровная дорога.	Во время езды по неровным дорогам останавливайте воспроизведение компакт-диска.
		Компакт-диск поцарапан.	Замените компакт-диск.
		Неправильное подключение.	Проверьте шнуры и подключения.
	<ul style="list-style-type: none"> Нет звука из динамиков. 	Громкость установлена на минимальный уровень.	Настройте громкость на оптимальный уровень.
		Неправильно выполнены подключения.	Проверьте шнуры и подключения.
<ul style="list-style-type: none"> На дисплее появляется сообщение «DISC ERR» (ошибка диска). 	Данный аппарат не поддерживает формат, в котором записан диск.	Замените диск.	
<ul style="list-style-type: none"> На дисплее появляется сообщение «NO DISC» (нет диска) или «EJECT ERR» (ошибка выброса), и диск не может быть вынут из аппарата. Сообщения на дисплее не появляются, однако диск все равно нельзя изъять. 	Аппарат функционирует некорректно.	Удерживая нажатой кнопку  , нажмите кнопку  и удерживайте их нажатыми не менее двух секунд. (Будьте осторожны и не уроните компакт-диск).	
	<ul style="list-style-type: none"> Аппарат или устройство смены компакт-дисков не функционирует. 	Возможно, вследствие помех или каких-либо иных причин некорректно функционирует встроенный микрокомпьютер.	Нажмите кнопку перезагрузки на панели управления (см. стр. 2).
FM/AM	<ul style="list-style-type: none"> Не работает функция SSM (Автоматическое сохранение в памяти станций с сильными сигналами). 	Сигналы слишком слабые.	Сохраните станции вручную.
	<ul style="list-style-type: none"> Во время прослушивания радио слышны статические шумы. 	Неплотно подключена антенна.	Надежно подключите антенну.
Устройство смены КД	<ul style="list-style-type: none"> На экране дисплея появилось сообщение: "NO DISC". 	В магазине нет компакт-диска.	Вставьте компакт-диск.
	<ul style="list-style-type: none"> На экране дисплея появилось сообщение: "RESET 8" ("ПОВТОРНАЯ УСТАНОВКА 8"). 	Данный аппарат неправильно подключен к устройству смены компакт-дисков.	Правильно подключите данный аппарат и устройству смены компакт-дисков и нажмите кнопку перезагрузки на устройстве смены компакт-дисков.
	<ul style="list-style-type: none"> На экране дисплея появилось сообщение: "RESET 1 – RESET 7" ("ПОВТОРНАЯ УСТАНОВКА 1 – ПОВТОРНАЯ УСТАНОВКА 7"). 	_____	Нажмите кнопку перезагрузки на устройстве смены компакт-дисков.



Неисправность	Причины	Способ устранения
<ul style="list-style-type: none">Диск не воспроизводится.	Не диске не записано MP3 файлов.	Замените диск.
	В имени файла MP3 нет кода расширения mp3.	К имени файла добавьте код расширения mp3.
	MP3 файлы записаны в формате, не совместимом с уровнем 1 или 2 ISO 9660.	Замените диск. (Запишите MP3 файлы с помощью соответствующего приложения).
<ul style="list-style-type: none">Слышится шум.	Воспроизводящийся файл не является файлом MP3 (хотя он может иметь расширение mp3).	Перейдите к другому файлу или замените диск. (Не добавляйте код расширения mp3 к другим файлам, не файлам MP3).
<ul style="list-style-type: none">Аппарат слишком долго считывает информацию с диска (на дисплее продолжает мигать индикация «FILE CHECK» (проверка файла)).	Время считывания зависит от сложности конфигурации каталога/файла.	Не используйте слишком много иерархий и каталогов. Кроме того, не записывайте вместе с MP3 файлами никаких других типов аудио фрагментов.
<ul style="list-style-type: none">Файлы воспроизводятся не в том порядке, в каком вам хотелось бы.	Порядок воспроизведения определяется во время записи файлов.	_____
<ul style="list-style-type: none">Неправильно показывается время, прошедшее с начала воспроизведения.	Это иногда случается во время воспроизведения и связано с тем, как файлы были записаны на диске.	_____
<ul style="list-style-type: none">На дисплее мигает индикация «MP3».	В текущем каталоге нет MP3 файлов.	Выберите другой каталог.
<ul style="list-style-type: none">Неправильно отображаются символы (дисплей ярлыка, например, название альбома).	На дисплее данного аппарата могут отображаться следующие символы: буквы алфавита (заглавные: A-Z, строчные: a-z), числа и символы (см. стр. 45).	_____

Воспроизведение MP3

?! УХОД И ТЕХНИЧЕСКОЕ ОБСЛУЖИВАНИЕ

Уход за компакт-дисками

В данном аппарате можно воспроизводить только компакт-диски с такой маркировкой.



Кроме того, можно воспроизводить оригинальные CD-R (записываемые) и CD-RW (перезаписываемые) диски, аудио диски и диски с форматом MP3.

Правила обращения с компакт-дисками

Вынимая компакт-диск из футляра, нажмите на центральную ось коробки и выньте диск, придерживая его за края.

- Держите компакт-диски за края. Не дотрагивайтесь до его поверхности.

Центральная ось

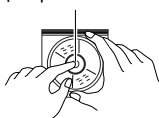

Кладя компакт-диска в футляр, аккуратно наденьте диск на центральную ось (вверх надписью).

- После использования кладите компакт-диски в футляр.

Очистка компакт-дисков

У загрязненного компакт-диска воспроизведение не будет качественным. Если компакт-диск загрязнился, протрите его мягкой тканью, движениями от центра к краям.



Воспроизведение новых компакт-дисков

У новых компакт-дисков бывают неровности по внутреннему и внешнему краю. При использовании такого компакт-диска, аппарат произведет его выброс. Чтобы выровнять края, потрите их карандашом или шариковой ручкой.



Конденсация влаги

Конденсат может осесть на линзе в проигрывателе компакт-дисков в следующих случаях:

- После запуска обогревателя в автомобиле.
- При наличии большой влажности в автомобиле. Если это произойдет, проигрыватель компакт-дисков может работать некорректно. В этом случае, выньте компакт-диск и оставьте аппарат включенным на несколько часов, пока влага не испарится.

ПРЕДУПРЕЖДЕНИЯ:

- Не устанавливайте в отделение для загрузки 8см компакт-диски (синглы). Такие компакт-диски аппарат не сможет «выбросить».
- Не устанавливайте компакт-диски необычной формы — например, в форме сердца или цветка; в противном случае, это может привести к сбоям в работе.
- Не подвергайте компакт-диски воздействию прямых солнечных лучей, высоких температур и большой влажности. Не оставляйте их в автомобиле.
- Для очистки компакт-дисков не используйте растворители (например, спреи, бензин и т.д.).

Воспроизведение CD-R дисков (дисков с возможностью записи) и CD-RW дисков (дисков с возможностью неоднократной записи)

На данном аппарате можно воспроизводить оригинальные CD-R и CD-RW диски, прошедшие окончательную обработку.

- В данной системе можно воспроизводить CD-R и CD-RW диски, при условии, что они были окончательно обработаны.
- В данном аппарате имеется возможность воспроизведения оригинальных CD-R или CD-RW дисков, записанных в формате Music CD. (Однако в некоторых случаях, в зависимости от характеристик дисков и состояния записи они могут не воспроизводиться).
- Перед воспроизведением таких дисков внимательно ознакомьтесь с их инструкциями и мерами предосторожностями.
- В случае повреждения дисков, загрязнения линз проигрывателя или в зависимости от характеристик диска, некоторые CD-R или CD-RW диски не могут быть воспроизведены.
- CD-R и CD-RW диски очень чувствительны к воздействию высоких температур и повышенной влажности, поэтому не оставляйте их внутри автомобиля.
- Коэффициент отражения CD-RW диска меньше, чем коэффициент отражения обычного компакт-диска, поэтому на считывание информации с CD-RW диска требуется больше времени.

«Перескакивание» фрагментов

«Перескакивание» фрагментов обычно происходит на очень плохой дороге. Это не вредит аппарату и компакт-диску, но может раздражать. При вождении автомобиля по плохой дороге рекомендуется останавливать воспроизведение компакт-дисков.

ТЕХНИЧЕСКИЕ ХАРАКТЕРИСТИКИ

СЕКЦИЯ АУДИО УСИЛИТЕЛЯ

Максимальная выходная мощность

Спереди: 50 Вт на канал

Сзади: 50 Вт на канал

Номинальная выходная мощность (RMS):

Спереди: 19 Вт на канал при 4 Ом, от 40 до 20 000 Гц при общем гармоническом искажении не более 0,8%.

Сзади: 19 Вт на канал при 4 Ом, от 40 до 20 000 Гц при общем гармоническом искажении не более 0,8%.

Сопrotивление нагрузки: 4 Ом (допускается от 4 до 8 Ом)

Диапазон управления эквалайзером:

Низкие: ± 12 дБ (50 Гц, 80 Гц, 120 Гц)

Средние: ± 12 дБ (700 Гц, 1 кГц, 2 кГц)

Высокие: ± 12 дБ (8 кГц, 12 кГц)

Диапазон частот: от 40 до 20 000 Гц

Отношение сигнал/шум: 70 дБ

Уровень входного линейного сигнала/

Сопrotивление: 1,5 В/20 к Ом

Входной разъем для подключения дополнительного устройства: (стерео мини разъем диаметром 3,5 мм)

Уровень выходного линейного сигнала/

Сопrotивление: 4,0В/20 кОм (полная шкала)

Выходное сопротивление: 1 кОм

СЕКЦИЯ РАДИОПРИЕМНИКА

Частотный диапазон

FM: от 87,5 до 108,0 МГц

AM: (MW) от 522 до 1620 кГц

(LW) от 144 до 279 кГц

[FM Тюнeр]

Предельная чувствительность: 11,3 дБФ

(1,0 мкВ/75 Ом)

50 дБ чувствительность затухания: 16,3 дБФ

(1,8 мкВ/75 Ом)

Альтернативная избирательность каналов

(400 кГц): 65 дБ

Диапазон частот: от 40 до 15 000 Гц

Стереоразделение: 30 дБ

Кoэффициент затухания: 1,5 дБ

[MW Тюнeр]

Чувствительность: 20 мкВ

Избирательность: 35 дБ

[LW Тюнeр]

Чувствительность: 50 мкВ

СЕКЦИЯ ПРОИГРЫВАТЕЛЯ КОМПАКТ-ДИСКОВ

Тип: Проигрыватель компакт-дисков

Система определения сигнала: Неконтактный оптический датчик (полупроводниковый лазер)

Число каналов: 2 канала (стерео)

Диапазон частот: от 5 до 20 000 Гц

Динамический диапазон: 98 дБ

Отношение сигнал/шум: 102 дБ

Кoэффициент детонации: Ниже предела измерений

Формат декодирования MP3: MPEG 1/2 Audio Layer 3

Максимальная битовая скорость: 320 Кб/сек

ОБЩИЕ

Требования к питанию

Рабочее напряжение: 14,4 В постоянного напряжения (допускается от 11 до 16 В)

Система заземления: минус на массу

Допустимый рабочий диапазон температур:

от 0 °С до +40 °С

Размеры (Ш x В x Д)

Установочные размеры: 182 x 52 x 161 мм

Размеры панели: 188 x 58 x 17 мм

Вес: 1,8 кг (не включая дополнительные аксессуары)

Характеристики и дизайн могут быть изменены без уведомления.

СЕТЬ СЕРВИСНЫХ ЦЕНТРОВ

АБАКАН	“КРИСТАЛЛ” 655017, ул. Пушкина, 54, тел. (39022) 4-34-21
АРХАНГЕЛЬСК	“ДВИНА-СЕРВИС ЦЕНТР” 163060, ул. Урицкого, 54, тел. (8182) 26-53-55
БЕЛГОРОД	“СОЮЗ-СЕРВИС” 308034, пр-т Ватутина, 5а, тел. (0722) 25-34-00
БЕРЕЗНИКИ	“РЕМБЫТОРГТЕХНИКА” 618419, ул. Льва Толстого, 76-а, тел. (34242) 1-72-47
БЛАГОВЕЩЕНСК	“ОЛАКС” 675002, ул. Ленина, 27, тел. (4162) 42-79-81, 44-89-79
ВЛАДИВОСТОК	“ДИАПАЗОН-СЕРВИС” 690087, ул. Баляева, 58, тел. (4232) 21-52-87
ВОЛГОГРАД	“ПРО-СЕРВИС” 400001, ул. Рабоче-Крестьянская, 14, тел. (8442) 44-52-81
ВОРОНЕЖ	“БЕРКУТ” 394006, ул. Ворошилова, 2, тел. (0732) 70-16-70
ЕКАТЕРИНБУРГ	СЦ “СЕНТРИ” 620098, пр. Космонавтов, 45, тел. (3432) 31-13-51, 35-86-02
ИЖЕВСК	“СЕРВИС-СТУДИЯ “ЦЕНТР” 426008, ул. Пушкинская, 216, тел. (3412) 43-20-39
ИРКУТСК	“НПФТИС” 664000, ул. 5-ой Армии, 12, тел. (3952) 33-38-59
КАЗАНЬ	“ТЕХНИКА” 420043, ул. Вишневого, 14 тел. (8432) 38-31-07
КОМСОМОЛЬСК-НА-АМУРЕ	СЦ “ПИЛОТ СЕРВИС” 681013, ул. Комсомольская, 58/3, тел. (42172) 99-88-2
КРАСНОДАР	“МБС-ЦЕНТР” 350000, ул. Коммунаров, 53/6, тел. (8612) 64-26-08 350000, ул. Ленина, 54
КРАСНОЯРСК	“ИНТЕРНАЦИОНАЛ-СЕРВИС” 660062, ул. Вильского, 3, тел. (3912) 45-33-05 660062, ул. К. Маркса, 44
КУРСК	“ЭКРАН СЕРВИС ЛИМИТЕД” 305001, ул. Добролюбова, 17, тел. (07122) 2-33-80, 2-68-12
МОСКВА	“АЛИНА-ВИДЕОПРОФ-СЕРВИС” 115470, Нагатинская наб., 40, стр. 1, тел. (095) 117-64-60 ст. м. Коломенская тел. (095) 118-87-97 videoprof@mtu-net.ru “АЛИНА-ВИДЕОПРОФ-СЕРВИС” 109172, ул. Большие Каменщики, 19, тел. (095) 912-76-23 ст. м. Таганская big_kamen@mtu-net.ru “АЛИНА-ВИДЕОПРОФ-СЕРВИС” 109280, Ослябинский пер., 3, тел. (095) 275-78-21 ст. м. Автозаводская arkhor@videoprof.ru “БРИЗ” 113035, Космодамианская наб., 4/226, тел. (095) 230-40-36 под. 5А, ст. м. Новокосинская, тел. (095) 230-40-37, 230-40-25 “ИНТЕРРАДИОПРИБОР” 111024, проезд завода “Серп и Молот” 5, тел. (095) 361-49-33 ст. м. Авиамоторная, тел. (095) 742-59-66 info@av.irp.ru тел. (095) 742-59-67, 273-31-73 СЦ “М.ВИДЕО-СЕРВИС” 101000, ул. Маросейка, 6/8, тел. (095) 925-15-09 ст. м. Китай-город, тел. (095) 924-27-37

Н.НОВГОРОД	“ЭЛЕКТРОНИКА” 603005, ул. Алексеевская, 9, тел. (8312) 19-41-08, 19-41-10
НОВОКУЗНЕЦК	“СТРАТАС” 654041, ул. Транспортная, 49а, тел. (3834) 78-71-95
НОВОСИБИРСК	“СОНИКО-Н” 630112, ул. Красина, 51, тел. (3832) 77-76-96
ОБНИНСК	“РАДИОТЕХНИКА” 249020, пл. Треугольная, 1, тел. (08439) 6-44-14
ОРЕНБУРГ	“КомИнКом” 460052, ул. Брестская, 7, тел. (3532) 62-77-82
ОРСК	“АСТА-СЕРВИС” 426431, пр. Ленина, 77, тел. (35372) 7-63-97
ПЕНЗА	“ТЕХСЕРВИС” 440044, ул. Коммунистическая, д. 28, тел. (8412) 55-85-98
ПЕРМЬ	“ИМПОРТ-СЕРВИС” 614107, ул. Инженерная, 10, тел. (3422) 65-69-83 “ИМПОРТ-СЕРВИС” 614107, ул. Орджоникидзе, 15, тел. (3422) 10-30-89
РОСТОВ-НА-ДОНУ	“ТВ-СЕРВИС” 344018, ул. Мечникова, 73”Д”, тел. (8632) 34-51-21
РЫБИНСК	“АЛГОРИТМ НТ” 152901, ул. Гоголя, 1, тел. (0855) 21-99-91
РЯЗАНЬ	“АРТ-ИКС” 390023, ул. Циолковского, 12, тел. (0912) 44-43-28, 44-33-07
С.-ПЕТЕРБУРГ	СЦ “ОРБИС” 193224, Октябрьская наб, 60, тел. (812) 446-61-71 ст. м. Ломоносовская, www.orbis.spb.ru; info@orbis.spb.ru СЦ “ОРБИС” 196244, Витебский пр., 33 корп. 2, тел. (812) 299-56-55 ст. м. Парк Победы “ВИДИКОН -СЕРВИС” 443115, ул. Г. Димитрова, 117, тел. (8462) 52-16-00
САМАРА	“СКАРТ” 410040, пр. 50 лет Октября, 110А, тел. (8452) 37-07-07
САРАТОВ	“СОЮЗ-СЕРВИС” 354000, ул. Московская, 5, тел. (8622) 92-02-25
СОЧИ	“ТЕЛЕМИР-СЕРВИС” 355029, ул. Ленина, 468, тел. (8652) 94-42-13
СТАВРОПОЛЬ	“КОМАНДОР-СЕРВИС” 634050, ул. Гагарина, 11, тел. (3822) 22-31-57 634034, ул. Белинского, 53, тел. (3822) 55-40-85
ТОМСК	СЦ “ОМЕГАМЕТ” 300016, ул. Доватора, 1, тел. (0872) 46-24-66, 46-25-11
ТУЛА	“ТЦ ТЮМЕНЬ ИМПОРТ-СЕРВИС” 625026, ул. Мельникайте, 97, тел. (3452) 22-45-96
ТЮМЕНЬ	“ВЕГА-ГАРАНТ” 692500, ул. Советская, 29, тел. (42341) 2-10-35
УССУРИЙСК	“АЛЬЯНС-СЕРВИС” 450104, ул. Российская, 21, тел. (3472) 35-58-31
УФА	СЦ “НАРОДНАЯ КОМПАНИЯ” 680000, ул. Тургенева, 56, тел. (4212) 21-60-39 дисп. 008
ХАБАРОВСК	ООО “ЭЛЕКТРО-Н” 454112, пр. Победы, 302, тел. (3512) 41-01-51 454112, ул. Каслинская, 54, тел. (3512) 40-00-66 дисп. 084
ЧЕЛЯБИНСК	ООО “СПС-СЕРВИС” 677000, ул. Аммосова, 6, тел. (84112) 45-00-31
ЯКУТСК	



Затруднения при эксплуатации?

Пожалуйста, перезагрузите Ваше устройство

**Для получения информации о перезагрузке Вашего устройства
обратитесь на соответствующую страницу.**

JVC

VICTOR COMPANY OF JAPAN, LIMITED