

JVC

LT-37DV1BU

LT-42DV1BU

LT-47DV1BU

ШИРОКОЭКРАННЫЙ ЦВЕТНОЙ ТЕЛЕВИЗОР

ТЕЛЕВИЗОР 3 ШИРОКИМ РК ЭКРАНОМ

PANORAMICZNY TELEWIZOR LCD

SZÉLESVÁSZNÚ LCD-KIJELZŐ

TV PANOU LCD LAT

ШИРОКОЭКРАНЕН ТЕЛЕВИЗОР С ПАНЕЛ НА ТЕЧНИ КРИСТАЛИ

ИНСТРУКЦИЯ ПО ЭКСПЛУАТАЦИИ

ІНСТРУКЦІЯ

INSTRUKCJA OBSLUGI

HASZNÁLATI UTASÍTÁSA

INSTRUCȚIUNI

РЪКОВОДСТВО ЗА РАБОТА



РУССКИЙ
УКРАЇНСЬКА
POLSKI
MAGYAR
ROMANIAN
БЪЛГАРСКИ

Сведения для пользователей по утилизации **РУССКИЙ** старого оборудования и батарей



Изделия



Батарея

Уведомление:

Надпись Pb под символом батарей указывает на то, что данная батарея содержит свинец.

[Европейский союз]

Эти символы указывают на то, что электрическое и электронное оборудование, а также и батареи, на которые они нанесены, в конце срока службы не должны утилизироваться, как обычные бытовые отходы. Такие изделия подлежат сдаче в специальные пакты сбора электрического и электронного оборудования и батарей для надлежащей обработки, утилизации и переработки в соответствии с требованиями национального законодательства и Директив 2002/96/ЕС и 2006/66/ЕС.

Утилизируя такие изделия надлежащим образом, вы помогаете сохранить природные ресурсы и предотвратить потенциальное негативное воздействие на окружающую среду и здоровье людей, причиной которого могла бы послужить ненадлежащая обработка таких изделий.

Подробные сведения о пунктах сбора и переработке таких изделий можно получить у местных муниципальных властей, в организациях по сбору бытовых отходов или в магазинах, где такие изделия были приобретены.

Ненадлежащая утилизация таких отходов может повлечь за собой штрафные санкции, предусмотренные национальным законодательством.

[Бизнес-пользователи]

При необходимости утилизировать данное изделие посетите наш веб-сайт <http://www.jvc.eu/>, чтобы ознакомиться со сведениями о порядке его возврата.

[Другие страны, не входящие в состав Европейского союза]

Данные символы действительны только в странах Европейского союза. При необходимости утилизировать данные изделия следуйте требованиям соответствующего национального законодательства или правилам, практикующимся в вашей стране в отношении переработки старого электрического и электронного оборудования и батарей.

Этот телевизор поддерживает прием цифрового наземного вещания (DVB-T) в следующих странах. (Поддерживается только вещание в формате MPEG-2 со стандартным разрешением). Прием цифрового наземного вещания (DVB-T) в других странах не гарантируется. Австрия, Дания, Финляндия, Франция, Великобритания, Германия, Италия, Нидерланды, Испания, Швеция, Швейцария, Чешская Республика, Бельгия

Чтобы выбрать страну, где цифровое наземное вещание не поддерживается, выберите пункт “Другие” в разделе “Выберите страну” (стр. 13). После выбора пункта “Другие” в разделе “Выберите язык” (стр. 13) можно будет выбрать язык системы из приведенного ниже списка. болгарский, венгерский, норвежский, польский, румынский, русский, турецкий, украинский, греческий.

В соответствии с Законом Российской Федерации “О защите прав потребителей” срок службы (годности) данного товара “по истечении которого он может представлять опасность для жизни, здоровья потребителя, причинять вред его имуществу или окружающей среде” составляет семь (7) лет со дня производства. Этот срок является временем в течение которого потребитель данного товара может безопасно им пользоваться при условии соблюдения руководства по эксплуатации данного товара, проводя необходимое обслуживание, включающее замену расходных материалов и/или соответствующее ремонтное обеспечение в специализированном сервисном центре JVC.

Дополнительные косметические материалы к данному товару, поставляемые вместе с ним, могут храниться в течение двух (2) лет со дня его производства. Срок службы (годности), кроме срока хранения дополнительных косметических материалов, упомянутых в предыдущих двух пунктах, не затрагивает никаких других прав потребителя, в частности гарантийного свидетельства JVC, которое он может получить в соответствии с законом о правах потребителя или других законов, связанных с ним.

Логотипы и лицензии



HDMI™
HIGH-DEFINITION MULTIMEDIA INTERFACE

DVB®
Digital Video
Broadcasting

Наименование HDMI, логотип HDMI и словосочетание High-Definition Multimedia Interface (мультимедийный интерфейс высокого разрешения) являются товарными знаками или зарегистрированными товарными знаками компании с ограниченной ответственностью HDMI Licensing.

Наименование DVB является зарегистрированным товарным знаком компании DVB Project. Изготовлено по лицензии компании Dolby Laboratories. Слово “Dolby” и знак в виде двойной буквы D являются товарными знаками компании Dolby Laboratories.

Наименование MaxxAudio является зарегистрированным товарным знаком компании Waves Audio Ltd. в США, Японии и других странах.

Примечание

В этот продукт встроено свободно распространяемое ПО. Дополнительную информацию можно получить на интернет-сайте http://www.jvc-victor.co.jp/english/download/lnx/08_eu_dtv/

Уважаемый клиент.

Данное устройство соответствует действительным Европейским директивам и стандартам по электромагнитной совместимости и электрической безопасности.

Представительство компании Victor Company of Japan, Limited в Европе:
JVC Technical Services Europe GmbH
Postfach 10 05 04
61145 Friedberg
Германия

Предупреждение

Следуйте рекомендациям, приведенным ниже

При настройке следуйте указаниям, содержащимся в руководстве!

- Подключайте телевизор только к розетке с переменным током, 220-240 В, 50 Гц.

Оставьте достаточно места для подключения и извлечения вилки сетевого кабеля!

Размещайте телевизор как можно ближе к розетке!

- При подсоединенном сетевом кабеле питание подается на телевизор, даже если индикатор питания не светится. Электропитание от сети на телевизор подается (отключается) с помощью подсоединения (отсоединения) вилки к розетке.

Ни в коем случае не перерезайте и не повреждайте сетевую кабель!

- Если сетевая вилка не подходит по форме к розетке или длина сетевого кабеля недостаточна, используйте соответствующий переходник или удлинитель. (Проконсультируйтесь в торгующей организации.)



Уходя из дома, отсоединяйте сетевую кабель!

- Для полного отключения телевизора выньте вилку сетевого шнура из розетки. (Обеспечьте соответствующие условия для людей, прикованных к постели.)

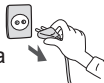

Следите за тем, чтобы не уронить телевизор!

- Не опирайтесь локтями на телевизор и не разрешайте детям висеть на нем. Имеется вероятность того, что телевизор упадет и станет причиной травмы.

Соблюдайте правила утилизации телевизора!

- Выполняйте указания инструкции "Сведения для пользователей по утилизации старого оборудования и батарей" (Внутренняя передняя крышка).



Ни в коем случае не пытайтесь отремонтировать телевизор самостоятельно!

Если неисправность не удастся устранить с помощью раздела "Обнаружение и устранение неисправностей" (стр. 42), отсоедините кабель питания и свяжитесь с торгующей организацией.

Если телевизор поврежден или в его работе замечено что-то необычное, немедленно выключите его.

Отсоедините сетевой шнур и свяжитесь с продавшей вам телевизор организацией.

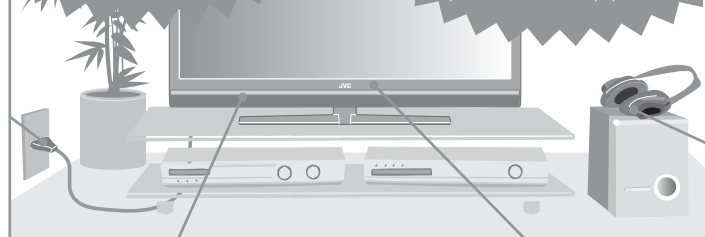

При креплении телевизора к стене используйте дополнительный кронштейн JVC для настенного крепления

- Проконсультируйтесь у квалифицированного специалиста.
- Информацию об операциях крепления смотрите во входящем в комплект руководстве.
- Компания JVC не несет ответственности за повреждение вследствие неправильного крепления.

Обращайтесь с ЖК-панелью осторожно!

- Чистите панели сухой и мягкой тканью.

Заднюю панель снимать запрещается!

- Это может привести к поражению электрическим током.

Ни в коем случае не ставьте на телевизор какие-либо предметы!

- Размещение на телевизоре жидкостей, источников открытого огня, тканей, бумаж и т.д. может стать причиной возгорания.



Ни в коем случае не подвергайте телевизор воздействию дождя или влаги!

- Для предотвращения возгорания или поражения электрическим током ни в коем случае не допускайте попадания жидкости внутрь телевизора.



Ни в коем случае не вставляйте предметы в отверстия корпуса!

- Это может привести к смертельному поражению электрическим током. Будьте внимательны, когда рядом находятся дети.



Ни в коем случае не перекрывайте вентиляционные отверстия!

- Это может привести к перегреву или возгоранию.

Ни в коем случае не пользуйтесь наушниками на большой громкости!

- Это может повредить ваш слух.

Беритесь за телевизор так, чтобы не поцарапать экран!

- Не касайтесь экрана при переноске телевизора.

Не переносите телевизор в одиночку!

- Во избежание несчастных случаев телевизор должны переносить два человека или более.



■ Для получения более подробной информации по установке, эксплуатации и безопасности ➔ свяжитесь с организацией, продавшей вам телевизор

Пользуйтесь богатыми возможностями мультимедиа с помощью телевизора JVC

Быстрая настройка

Подключение внешних устройств и антенны

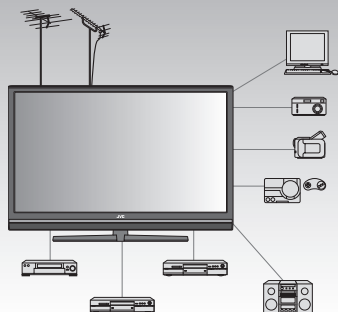

СТРАНИЦА
08-12

Просмотр платных цифровых каналов

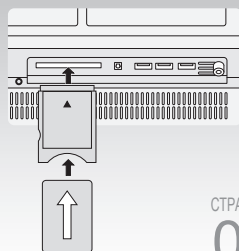

СТРАНИЦА
07

Настройка каналов

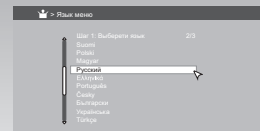

Начальная
установка
параметров

СТРАНИЦА
13

Редактирование
программы

СТРАНИЦА
38

Автоматическое сканирование/
ручное сканирование/
обновленное сканирование

СТРАНИЦА
36-37

Цифровое наземное вещание (DVB-T) → Цифровые каналы Аналоговое наземное вещание (VHF/UHF) и аналоговое кабельное телевидение → Аналоговые каналы

Содержание

Сначала прочтите

- Предупреждение 2

Начало работы

- Настройка телевизора... 4

Основы

- Использование пульта ДУ... 15
- Управление телевизором с помощью хлопка в ладоши... 17
- Просмотр телепрограмм... 19
- Использование EPG... 24
- Просмотр телетекста... 26
- Просмотр видеофильмов/дисков DVD... 27
- Настройка пульта ДУ... 28

Дополнительно

- Использование функций меню... 30
- Просмотр/прослушивание с устройства USB... 40

Прочее

- Обнаружение и устранение неисправностей 42
- Техническая информация 45
- Таблица частот 49
- Технические характеристики 52

Настройка телевизора

Принадлежности

Пульт дистанционного управления



(Для получения более подробной информации о кнопках и функциях см. стр. 15.)

Сетевой кабель



Батарейки типа "AAA/R03"



(Для подтверждения работы телевизора)

ПРЕДУПРЕЖДЕНИЕ.

Не подвергайте батареи воздействию высоких температур, например от прямого солнечного света, открытого огня и т.д.

Монтаж стойки

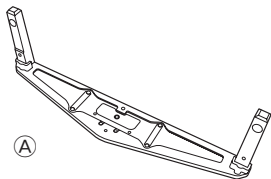

A

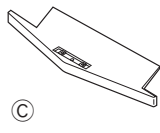

C



D



E

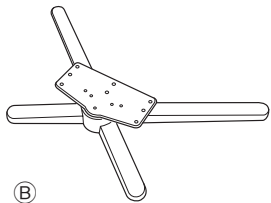

B

F  (Короткий) x 4

G  (Длинный) x 4

H  x 1

I  x 1

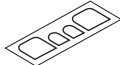

(См стр. 7)

Крепление стойки к телевизору

Стойка поставляется отдельно.

Прикрепите стойку к телевизору, как показано на приведенном ниже рисунке.

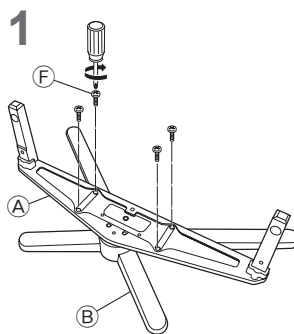

1

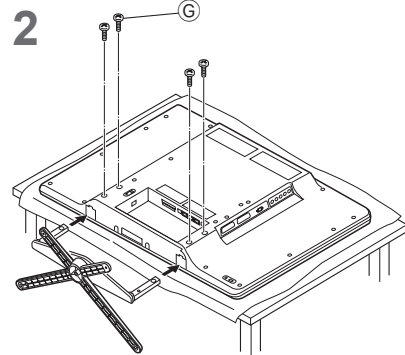
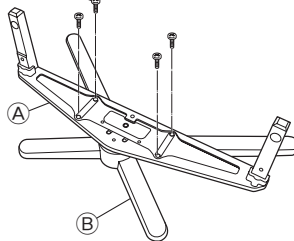

2

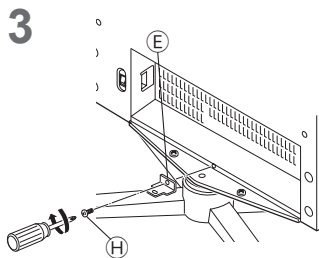

3

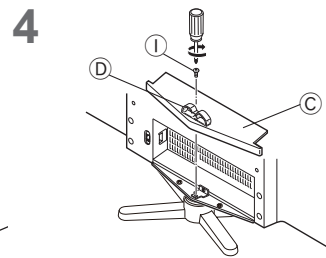

4

- Чтобы предотвратить появление царапин на панели, положите телевизор на ровную поверхность, предварительно положив на нее мягкую ткань.



- Когда включается выключатель питания или вставляется вилка в сетевую розетку, индикатор питания будет некоторое время мигать. Это не является неисправностью.
- Индикатор питания мигает каждый раз при получении телевизором сигнала от пульта дистанционного управления или когда телевизор распознает звук хлопка.
- При включении телевизора индикатор питания будет мигать до появления изображения на экране, затем индикатор будет постоянно гореть. Если индикатор питания мигает, телевизор не воспринимает команды.
- Если для параметра “Лампа” установлено значение “Выкл.”, индикатор питания не будет гореть.
Для получения более подробной информации см. раздел “Лампа” (стр. 35)

Примечание

- Правильно установив телевизор, снимите защитную пленку со стойки телевизора.

Операции с сенсорной панелью

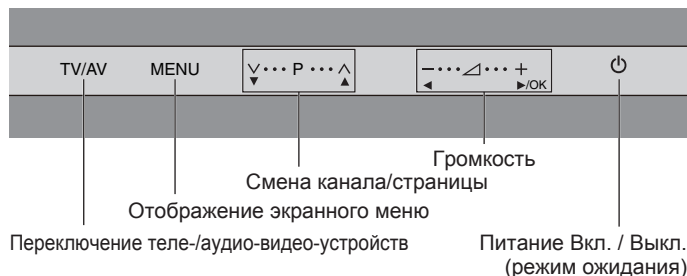

■ Для выполнения функции коснитесь ее наименования

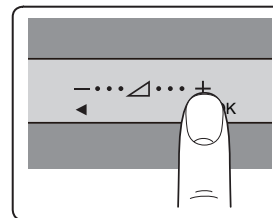

- При правильном касании кнопки вы услышите звуковой сигнал.

Крышка разъемов
Снимите при подключении внешних устройств. (стр. 9)



- Более подробная информация по подключению разъемов приведена на стр. 9.

Подключение кабеля питания

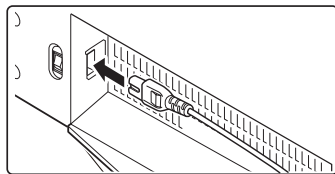

ПРЕДУПРЕЖДЕНИЕ.

повреждения телевизора никогда не используйте сетевой кабель, отличающийся от прилагаемого.

РУССКИЙ

Начало работы

Основы

Дополнительно

Прочее

Использование сетевого выключателя



При выключении питания сетевым выключателем потребление электроэнергии прекращается. Однако, если сетевой выключатель выключен, телевизор невозможно включить. Перед включением телевизора убедитесь, что сетевой выключатель включен.

О мигании индикаторной лампы и звуковом сигнале

В данном телевизоре предусмотрена “Управление телевизором с помощью хлопка в ладоши (Функция хлопка)” (стр. 17). Если вы хлопнете в ладоши, стоя лицом к телевизору, телевизор обнаружит звук хлопка и индикатор питания начнет мигать. Когда телевизор определит команду, поданную хлопком в ладоши, вы услышите звуковой сигнал и телевизор начнет работу согласно данной команде. Если звук, похожий на хлопок, был издан случайно, телевизор продолжит работу в прежнем режиме. Это не является неисправностью. Подробная информация. См. раздел “Что вам следует знать” (стр. 18)

Изменение расположения телевизора

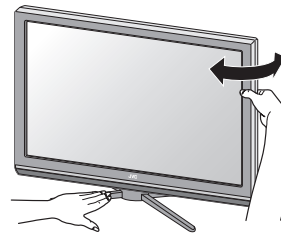

Установка телевизора

■ Требования к питанию

- Подключайте сетевой шнур только к розетке переменного тока 220-240 В, 50 Гц.

■ При креплении телевизора к стене используйте дополнительный кронштейн JVC для настенного крепления

- Проконсультируйтесь у квалифицированного специалиста.
- Информацию об операциях крепления смотрите во входящем в комплект руководстве.
- Компания JVC не несет ответственности за повреждения вследствие неправильного крепления.
- Монтажные отверстия кронштейна для настенного крепления: М6 х 4, 400 мм х 200 мм
Глубина отверстия для винта составляет 13 мм от поверхности телевизора.

■ Требования к установке

- Установите телевизор на плоской устойчивой поверхности.
- Во избежание перегрева убедитесь, что вокруг телевизора достаточно свободного места.

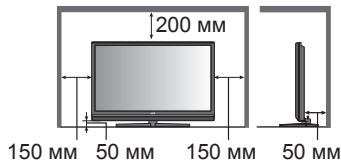

При креплении телевизора к стене

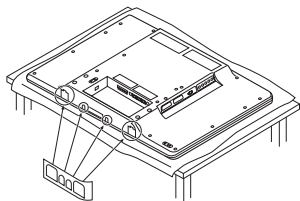

Закройте 4 отверстия в нижней части телевизора входящими в комплект пластинками. Снимите с пластинок защитную пленку. Затем снимите бумагу с пластинок и закрепите их на отверстиях.

Просмотр платных цифровых каналов

Предварительно заключите договор с телевещательной компанией. После этого вы получите смарт-карту (B). Кроме смарт-карты, возможно, потребуется приобрести модуль условного доступа (A). Проконсультируйтесь у своего дилера или телевещательной компании.

- ① Отсоедините сетевой шнур.
- ② Вставьте карту "B" в адаптер "A".
- ③ Вставьте адаптер с картой "A".
- ④ Подключите сетевой шнур и включите питание.
- ⑤ Выполните необходимые настройки в разделе "Общий вход". (стр. 35)
 - Просмотр платных аналоговых каналов не поддерживается.

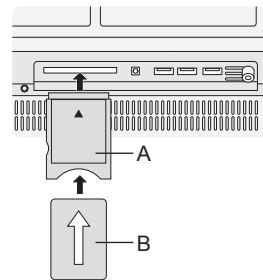

Установка батарей

Используйте две сухих батареи "AAA/R3". Вставьте батареи, начиная с полюса ⊖, убедившись в правильности расположения полюсов ⊕ и ⊖.

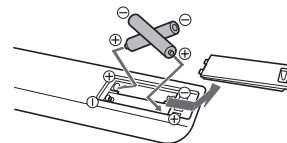

Подключение антенны

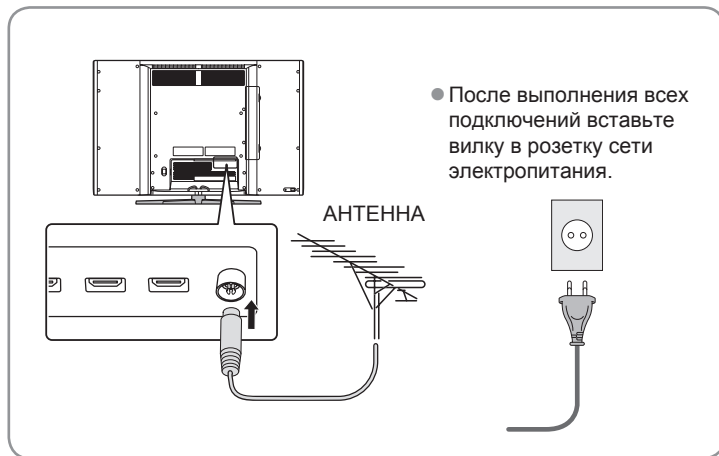

Подключите ВКМ/устройство записи DVD-дисков

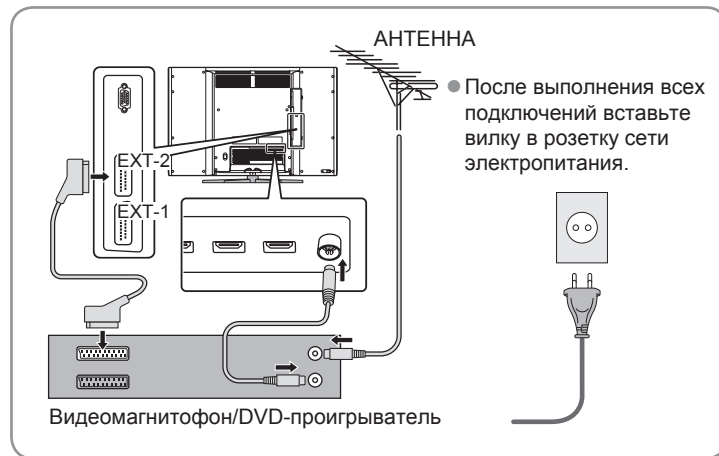

Питание комнатной антенны

При использовании комнатной антенны с внешним питанием установите для параметра “Питание антенны” значение “Вкл.” в шаге 7 раздела “Начальная установка параметров” (стр. 14).

Через гнездо антенны по кабелю на антенну от телевизора будет подано питание постоянного тока, 50 мА (макс.), 5 В.

- Подача питания на комнатную или внешнюю антенну, не требующую внешнего питания, может повредить антенну. Если есть сомнения в необходимости внешнего питания антенны, выберите значение “Выкл.”.
- Подключите антенну непосредственно к телевизору. При наличии записывающего устройства между телевизором и антенной подача питания на антенну невозможна.
- Питание на антенну подается только при включенном телевизоре.
- Значение параметра “Питание антенны” можно установить позднее. Для получения более подробной информации см. раздел “Питание антенны” (стр. 36).

Подключение внешних устройств

Выключите все подключаемые устройства и телевизор.
Названия устройств на рисунке приведены только для иллюстрации.

■ Используйте наилучшие варианты подключения устройств. → (стр. 11)

Примечание

- Если используется панель разъемов EXT-3, можно воспользоваться кабельным зажимом для придания кабелям аккуратного вида.
- Перед подключением прочитайте руководство пользователя для каждого устройства.
- Шнуры для подключения не входят в комплект поставки.
- Придать кабелям аккуратный вид можно, используя кабельный зажим на задней части стойки.

C D E : тип подключения

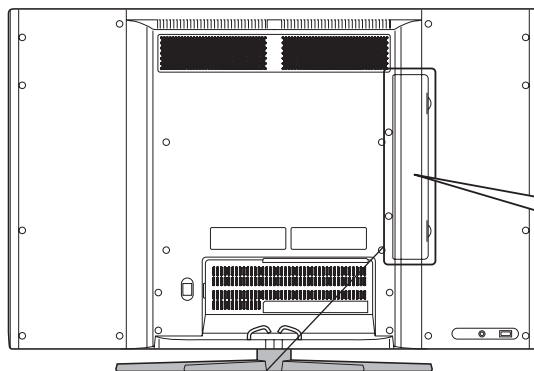

■ Снятие крышки разъемов

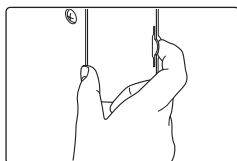

■ Использование кабельного зажима*

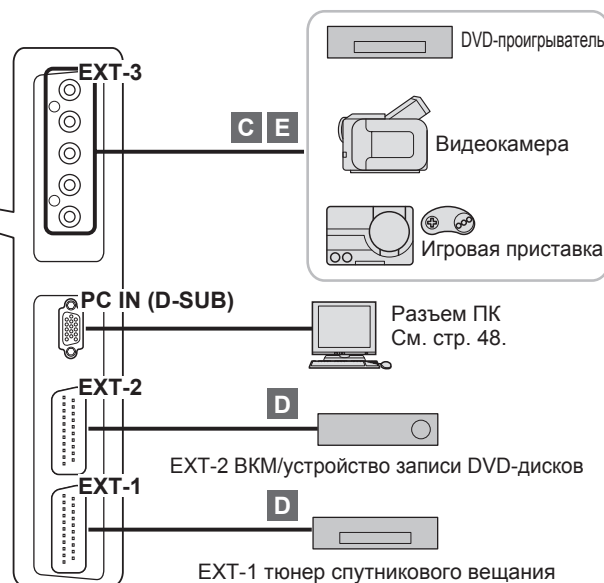
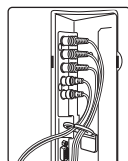

- Чтобы снять крышку отсека разъемов, сожмите ее одновременно с обоих краев.
- При креплении телевизора к стене снимите крышку отсека разъемов.
- Сохраните крышку для ее возможной установки на место в будущем.





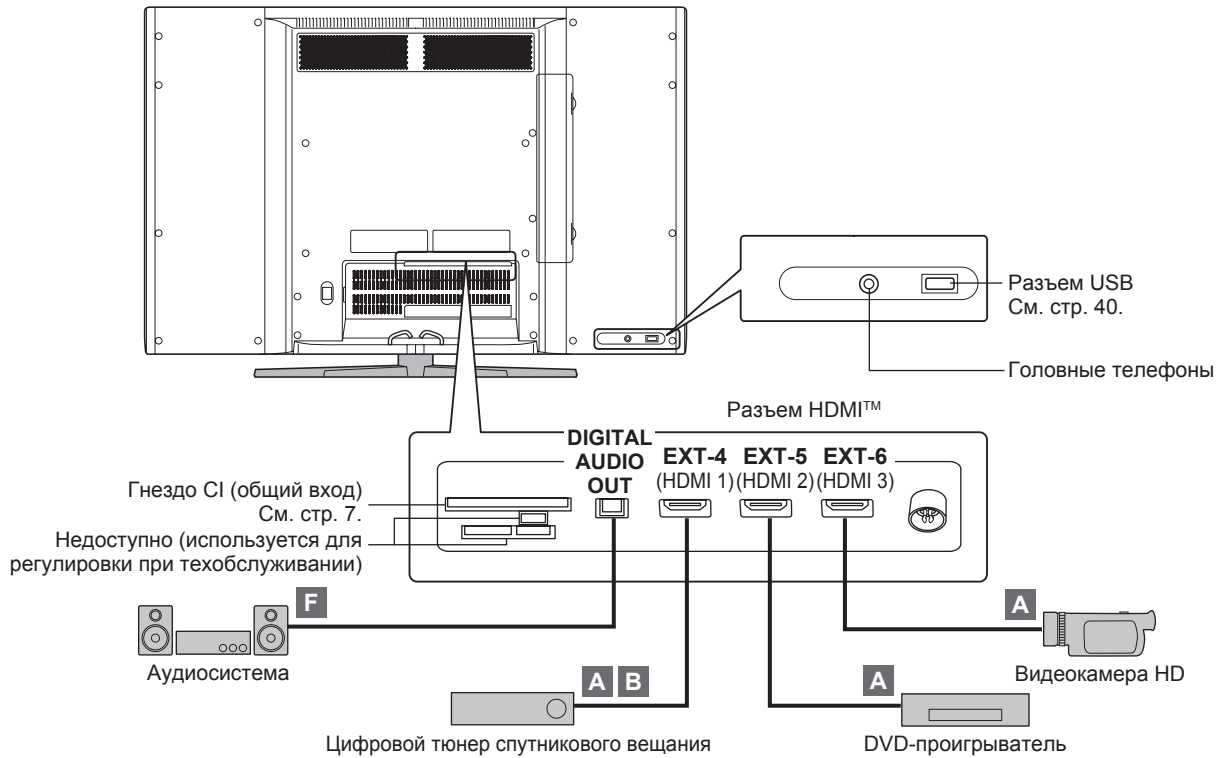





* Модель LT-47DV1BU не оборудована кабельным зажимом.

A B F : тип подключения

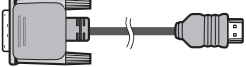



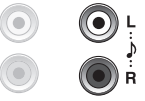

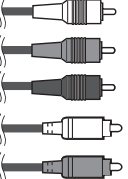
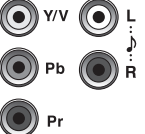
Выберите наилучший вариант подключения

Существует несколько вариантов подключения устройств к телевизору. Выберите наилучший вариант подключения устройства. Кроме этого, перед использованием устройства ознакомьтесь с разделом "Примечания".

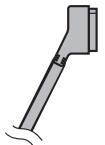

Качество изображения	Другие устройства	Соединительные кабели	Подключение к телевизору	Доступные сигналы	Примечания
Наилучшее	 HDMI	 Кабель HDMI	 EXT-4 EXT-5 EXT-6	Вход <ul style="list-style-type: none"> HDMI (цифровой) <ul style="list-style-type: none"> SD: 576i (625i), 480i (525i) ED: 576p (625p), 480p (525p) HD: 1080i (1125i), 1080p (1125p) / 24 Гц, 1080p (1125p) / 50 Гц, 1080p (1125p) / 60 Гц, 720p (750p) Аудио Л/П 	HDMI™ (поддержка HDMI™ CEC) Используйте высокоскоростной кабель HDMI™. Высокоскоростные кабели HDMI™ гарантируют передачу сигнала HD до 1080p и выше.
	 DVI  Аудио	 Кабель DVI-HDMI, Аудиокабель  	 EXT-4  EXT-3: гнезда L и R	Вход <ul style="list-style-type: none"> DVI (цифровой) <ul style="list-style-type: none"> SD: 576i (625i), 480i (525i) ED: 576p (625p), 480p (525p) HD: 1080i (1125i), 1080p (1125p) / 24 Гц, 1080p (1125p) / 50 Гц, 1080p (1125p) / 60 Гц, 720p (750p) Аудио Л/П (аналоговый сигнал) 	
Лучше	 Компонентный видео- и аудиосигнал	 Компонентный видеокабель, Аудиокабель	 EXT-3	Вход <ul style="list-style-type: none"> Компонентный сигнал (аналоговый) <ul style="list-style-type: none"> SD: 576i (625i), 480i (525i) ED: 576p (625p), 480p (525p) HD: 1080i (1125i), 720p (750p) Аудио Л/П (аналоговый сигнал) 	Измените для параметра EXT-3 значение с "Композитный" на "Компонентный". (стр. 27)

Примечание

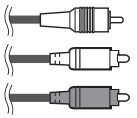
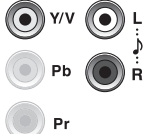
- Не изменяйте настройки меню до тех пор, пока не выполните процедуру, описанную в разделе "Начальная установка параметров" (стр. 13). В противном случае процедура "Начальная установка параметров" не запустится автоматически.

D	 SCART (евроразъем)	 Кабель SCART	 EXT-1	Вход <ul style="list-style-type: none"> ● Композитный видеосигнал (аналоговый) ● S-Video (аналоговый) *совместимый с NTSC/PAL ● Вход RGB (аналоговый) ● Audio Л/П (аналоговый сигнал) Выход <ul style="list-style-type: none"> ● Выход монитора (композитный видеосигнал и аудио Л/П) (аналоговый) 	См. раздел “Выход монитора (EXT-1, EXT-2)” (стр. 45) <ul style="list-style-type: none"> ● Для подключения декодера, не оснащенного тюнером, используйте разъем EXT-1.
			 EXT-2	Вход <ul style="list-style-type: none"> ● Композитный видеосигнал (аналоговый) ● S-Video (аналоговый) *совместимый с NTSC/PAL ● Audio Л/П (аналоговый сигнал) Выход <ul style="list-style-type: none"> ● Выход монитора (композитный видеосигнал и аудио Л/П) (аналоговый) 	
E	 Видео и аудио	 Видео- и аудиокабель	 EXT-3: гнезда V, L, R	Вход <ul style="list-style-type: none"> ● Композитный видеосигнал (аналоговый) ● Audio Л/П (аналоговый сигнал) 	Измените для параметра EXT-3 значение с “Компонентный” на “Композитный”. (стр. 27)

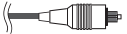
Хорошее

	Аудиосистема	Соединительные кабели	Подключение к телевизору	Доступные сигналы	Примечания
F	 Оптический вход	 Оптический аудиокабель	 DIGITAL AUDIO OUT	Выход <ul style="list-style-type: none"> ● При просмотре цифрового канала Линейный PCM/Dolby Digital/ MPEG (цифровой) ● Другое Линейный PCM (цифровой) 	См. раздел “Вывод сигнала “Dolby Digital” из разъема DIGITAL AUDIO OUT” (стр. 46)

Начальная установка параметров

При первом включении телевизора автоматически начнется начальная установка параметров. Выполните настройку параметров, следуя указаниям на экране.

1 Включите сетевой выключатель на обратной стороне телевизора. (стр. 6)



2 Включите телевизор



Загорается индикатор питания телевизора

- Если пульт ДУ не работает, установите режим “TV”.

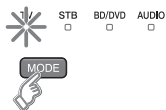

3 Выберите язык меню

Выберите язык отображения экранных меню.

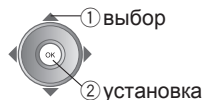
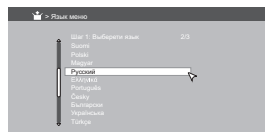

- Если пункт “Язык меню” не отображается, см. информацию о настройке каналов в разделе “Заводские установки” (стр. 39) или “Выход” (стр. 39).

4 Выберите страну *

Выберите страну установки. Набор принимаемых цифровых каналов зависит от значения параметра “Страна”.

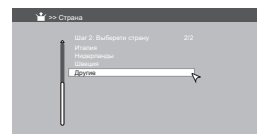

Примечание

- * Чтобы выбрать страну, которая не указана в списке, см. (стр. 1).

5 Выберите язык

Выберите язык для звукового сопровождения, субтитров и расписания программ EPG.

- Язык зависит от выбранной страны.

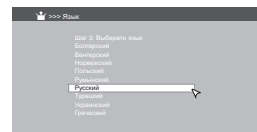

6 Выберите место установки

Выберите пункт “Домашний” для домашнего использования.

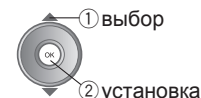
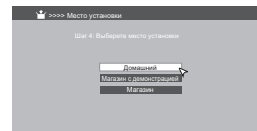

7 Настройте подачу питания антенны

Убедитесь в том, что для питания антенны установлено значение “Выкл.”. Установите значение “Вкл.” только при использовании антенны, требующей внешнего питания. (стр. 8)



8 Запустите автоматическое сканирование

Зарегистрируйте каналы

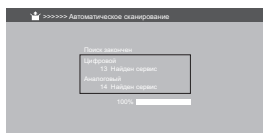
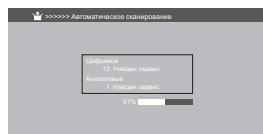
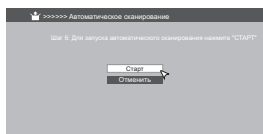

- Если каналы не удалось зарегистрировать, см. раздел “В случае невозможности просмотра телевизионных каналов” (стр. 14).
- Каналы можно редактировать после начальной установки параметров. Для получения более подробной информации см. раздел “Редактирование программы” (стр. 38). Редактирование программ →
- На этом телевизоре не удастся просмотреть некоторые цифровые каналы. Для получения более подробной информации см. стр. 45.

9 Завершите процедуру



- К предыдущему экрану →
- Если пункт “Язык меню” не отображается или изменения будут внесены позже, см. информацию о настройке каналов в разделе “Заводские установки” (стр. 39) или “Выход” (стр. 39).

В случае невозможности просмотра телевизионных каналов

1 Выполните следующие проверки

- Правильно ли телевизор подключен к антенне?
- Измените направление антенны.

Примечание

- Можно проверить уровень сигнала вещания просматриваемого канала. Для получения более подробной информации см. раздел “Проверить сигнал” (стр. 39).

2 Настройте цифровые каналы с помощью раздела “Заводские установки”. Для получения более подробной информации см. раздел “Заводские установки” (стр. 39)

Если после выполнения указанных выше действий все еще не удается просматривать цифровые каналы, возможно, имеется неисправность антенны или ее кабеля. Кроме этого, уровень сигнала может быть слишком низким. → Проконсультируйтесь у своего дилера

Использование пульта ДУ

Кнопки и функции









Ниже приводится описание функций кнопок пульта ДУ.





Этот пульт ДУ можно настроить для управления максимум четырьмя устройствами, изменив код ДУ.

“Настройка пульта ДУ” (стр. 28)



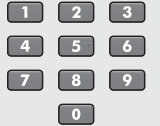

	<p>Переключение режимов “TV/STB/BD/DVD/AUDIO”. (стр. 28)</p>
	<p>Включение/выключение (перевод в режим ожидания) телевизора.</p>
	<p>Отображение списка избранного. (стр. 19)</p>
	<p>Отображение электронного расписания программ (стр. 24)</p>
	<p>Выбор и подтверждение установок в меню.</p>
	<p>Отображение экранного меню. “Использование функций меню” (стр. 30)</p>



	<p>Переход к предыдущему каналу.</p>
	<p>Выход из электронного расписания программ и экранного меню.</p>
	<p>Изменение формата. (стр. 22)</p>
	<p>Цветные кнопки: Выбор страницы при просмотре телетекста. Использование функций меню.</p>
	<p>Смена канала/страницы.</p>
	<p>Регулировка громкости. ● Настройка громкости для наушников и динамиков запоминаются отдельно.</p>
	<p>Просмотр видеофильмов и т.д. “Просмотр видеофильмов/дисков DVD” (стр. 27)</p>
	<p>Отключение звука.</p>

	<p>Ввод номера канала/страницы.</p>
	<p>Информация о канале. “Просмотр телепрограмм” (стр. 20) На страницу указателя. “Просмотр телетекста” (стр. 26)</p>
	<p>Просмотр телетекста. “Просмотр телетекста” (стр. 26)</p>
	<p>Выбор цифровых/аналоговых/радиоканалов.</p>
	<p>Изменить настройку “MaxxAudio”. (стр. 23)</p>



	<p>Отображение скрытой информации во время просмотра телетекста. (стр. 26)</p>
	<p>Изменение языка субтитров во время просмотра цифровых каналов (стр. 21)</p>
	<p>Изменение языка звукового сопровождения во время просмотра цифровых каналов. (стр. 21) Изменение режима вывода звука во время просмотра аналоговых каналов. (стр. 22)</p>
	<p>Установка таймера сна. (стр. 23)</p>

Примечание

- Описание кнопок, которые можно использовать для управления другими устройствами, приведено в разделе “Настройка пульта ДУ” (стр. 28).

Управление телевизором с помощью хлопка в ладоши

Функция хлопка

В данном телевизоре предусмотрена «Функция хлопка», которая позволяет управлять телевизором хлопком в ладоши. Хлопнув в ладоши определенное число раз за определенный промежуток времени, можно включить или выключить телевизор, отключить или включить звук. Данная функция полезна, если требуется отключить телевизор на короткое время или отключить звук при телефонном разговоре.

Прежде чем начать

- В верхней части телевизора установлен встроенный микрофон. Чтобы обеспечить достаточную чувствительность, не загромождайте пространство (более 25 см) перед верхней частью телевизора. Не размещайте рядом с микрофоном громкоговорители или другие звукоспроизводящие устройства.
- Если в комнате размещено оборудование с уровнем шума свыше 80 дБ, отображается предупреждающий значок, а функция хлопка становится недоступной. Установите громкость на уровне не более 24. Если уровень громкости превышает 25, отображается предупреждающий значок, а функция хлопка становится недоступной.

Даже при уровне громкости ниже 24, если телевизор работает слишком громко, отображается предупреждающий значок. При просмотре программы с высоким уровнем громкости телевизора, например, музыкальной программы, если уровень громкости слишком велик, отображается предупреждающий значок. В таком случае уменьшите громкость до исчезновения предупреждающего значка.

- Функцию хлопка можно использовать на расстояниях, указанных ниже. При сильном хлопке дальность действия может превысить 3 м.

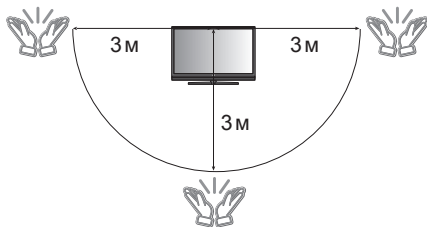

- Включите сетевой выключатель на задней стороне телевизора (стр. 6). Если сетевой выключатель выключен, функция хлопка недоступна.

Как работает функция

Хлопните в ладоши, стоя лицом к телевизору. Если телевизор обнаружит хлопок, индикатор питания однократно мигнет.

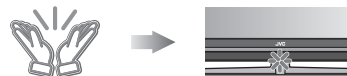

Если индикатор питания не мигает, хлопните сильнее или подойдите ближе к телевизору и хлопните снова. Убедившись, что сетевой индикатор мигает, можно управлять телевизором хлопками ладоней. Хлопните в ладоши 2 или 3 раза (в зависимости от цели) с интервалом в 0,5 секунды.



Для включения или выключения телевизора (ждущий режим), последовательно хлопните в ладоши 3 раза.

Если телевизор правильно определит команду, вы услышите звуковой сигнал и телевизор включится или выключится.

Для выключения или включения звука хлопните в ладоши 2 раза.

Если телевизор правильно определит команду, вы услышите звуковой сигнал и звук выключится или включится.

- В зависимости от громкости или интервала между хлопками, телевизор может неправильно определить команду и не отреагировать на нее. Если при попытке включить или выключить телевизор, он не обнаружит третий хлопок, то выключится или включится звук. Выполните эти операции несколько раз, чтобы получить навык управления. Особенно при 3-кратных хлопках старайтесь выдерживать одинаковый интервал между первым и вторым хлопками и между вторым и третьим хлопками, чтобы телевизор мог правильно обработать команду.

- Можно также использовать звуки, похожие на хлопок - щелчок пальцами или звонкие удары предметами. Может оказаться забавным использовать разные звуки.



Предупреждающий значок

Когда отображается предупреждающий значок, функция хлопка недоступна. Если телевизор испытывает затруднения при определении команд, например, число хлопков превышает 4, имеется шумная обстановка или телевизор окружен хлопающими звуками, отображается предупреждающий значок и функция хлопка становится недоступной. Если такие обстоятельства устранить, предупреждающий значок исчезает и операцию можно повторить.

- Даже если отображается предупреждающий значок, работа телевизора с использованием пульта дистанционного управления или сенсорной панели возможна.
- Если предупреждающий значок не убирается, отключите “функция хлопка” (стр. 35)

Включение и отключение “функция хлопка”

По умолчанию заводская установка “функция хлопка” включена. Если телевизор срабатывает при хлопающих звуках самопроизвольно, отключите “функция хлопка” (стр. 35). Даже при выключенной функции, если телевизор обнаружит хлопающий звук, индикатор питания может мигать и может быть подан звуковой сигнал. Тем не менее, такое обращение не повлияет на режим работы телевизора.

- Можно также так настроить телевизор, чтобы он не подавал звуковой сигнал, если обнаружит хлопающий звук. Для получения более подробной информации см. раздел “Изменение настроек звукового сигнала” (стр. 46).

Что вам следует знать

- Индикатор питания может неожиданно начать мигать. Данный телевизор отслеживает все звуки вокруг телевизора и анализирует звук хлопка на основе частотного диапазона, формы сигнала и амплитуды. Большинство звуков в обычной обстановке не рассматриваются как звук хлопка, но какой-нибудь хлопающий звук может рассматриваться как хлопок. Поэтому нераспознанный звук может привести к миганию сетевого индикатора. Это не является неисправностью.
- Неожиданно можно услышать звуковой сигнал, может выключиться или включиться звук, телевизор включится или выключится. Если случайно был произведен звук хлопка правильное число раз с правильными интервалами, телевизор определит его как команду и выполнит ее после звукового сигнала. Но вероятность этого крайне невелика. Это не является неисправностью. Если вы не хотите, чтобы телевизор реагировал на какие-либо звуки, см. абзац “Включение и отключение “функция хлопка”” слева на этой странице.
- Телевизор может отключаться автоматически. Чтобы предотвратить работу телевизора при случайном обнаружении звука, похожего на хлопок, и включения телевизора в ваше отсутствие, в данном телевизоре предусмотрена функция “Автовывключение”. Если телевизор был включен с использованием функции “Функция хлопка” и в течение 3 часов не выполнялись какие-либо операции с пульта дистанционного управления или сенсорной панели, телевизор автоматически выключается. При срабатывании функции “Автовывключение” может показаться, что телевизор просто внезапно отключился. Это не является неисправностью. Функцию “Автовывключение” можно временно отменить, выполнив в течение 3 часов какое-либо действие на пульте дистанционного управления или сенсорной панели. Заводской установкой по умолчанию для функции “Автовывключение” является “Вкл.”. Если вы не хотите, чтобы телевизор автоматически выключался после его включения с использованием функции “Функция хлопка”, установите режим “Автовывключение” в состоянии “Выкл.” (стр. 35). В этом случае при уходе из дома рекомендуется выключать сетевой выключатель (стр. 6).

Просмотр телепрограмм

Цифровые каналы/аналоговые каналы/радиоканалы

■ Выключение звука



■ Громкость

1 Включите питание

Загорается индикатор питания телевизора

- Если пульт ДУ не работает, установите режим "TV".
- Нажмите еще раз, чтобы отключить экран и переключить телевизор в режим ожидания.
- Чтобы полностью выключить телевизор, отсоедините сетевой шнур.
- Если сетевой выключатель выключен (стр. 6), телевизор включить невозможно.

2 Выбор цифровых, аналоговых и радиоканалов



3 Выберите канал

■ Введите номер канала

Например
 1 : 0 → 0 → 1
 15 : 0 → 1 → 5

■ Переход на один канал вверх или вниз



вверх

вниз

■ Выбор в списке программ

Список программ



- Выбор DTV/ATV/радиоканалов/любимых каналов
- Закройте список программ

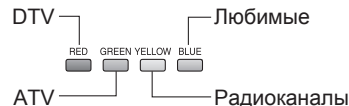

- Можно также отобразить пункт "Любимые", нажав
- Редактирование любимых каналов описано в разделе "Любимые настройки" (стр. 37)

■ Выбор в электронном расписании программ (EPG) (стр. 24)

EPG

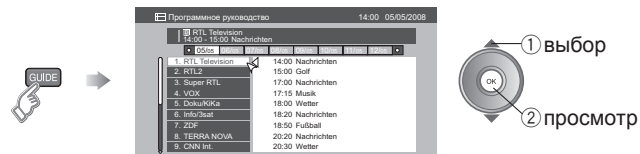

- Отображение только программ выбранного жанра "Жанр" (стр. 25)

Примечание

- Добавление новой станции. → "Обновленное сканирование." (стр. 37)
- Редактирование "Прог. Лист" по своему желанию. → "Редактирование программ" (стр. 38)
- На этом телевизоре не удастся просмотреть некоторые цифровые каналы. → (стр. 45)
- Приведенные на рисунках названия каналов и программ указаны для Германии.

Отображение информации о программе

■ Цифровой канал/радиоканал

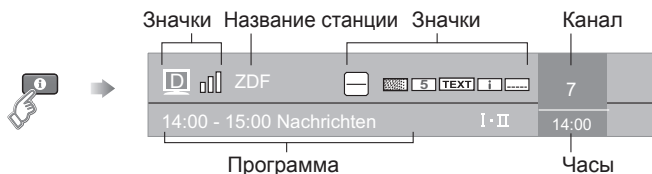

- При изменении канала отображается “Информация о программе”.

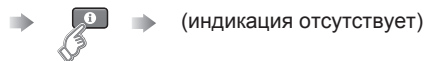

■ Аналоговый канал

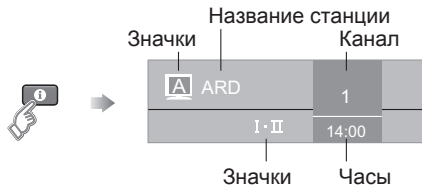

- Время отображается только при возможности приема телетекста.

■ Описание значков

	: Уровень приема	Красный	Желтый	Зеленый
		: Плохой	: Удовлетворительный	: Отличный
	: Телевизионная программа		: Радиопрограмма	
	: Доступен телетекст. (стр. 26)			
I · II	: I: Звуковое сопровождение на другом языке недоступно. II: Доступно звуковое сопровождение на других языках. (стр. 21)			
	: Платный телевизионный канал			
	: Программа с возрастным ограничением. Установка возрастного ценза. ➔ (стр. 34)			
	: Доступны субтитры. (стр. 21)			
	: Доступна дополнительная информация о программе. ➔			
	: Принимается сигнал Dolby Digital. (стр. 46)			
	: Специальная аудиодорожка для лиц с нарушениями зрения. (стр. 34)			
	: Специальная аудиодорожка для лиц с нарушениями слуха. (стр. 34)			

Просмотр субтитров (только для цифрового канала)

По умолчанию автоматически выбирается язык, установленный в разделе “Язык” (стр. 34).

Если вещание на этом языке не ведется, автоматически будет выбран другой язык.

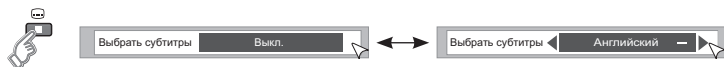

■ Выбор другого языка

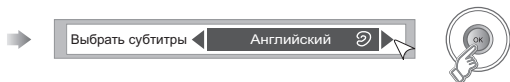
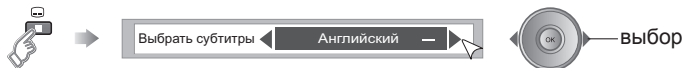

⦿ : Специальные субтитры для лиц с нарушениями слуха
Не определено: если язык субтитров определить не удалось

- Доступные для выбора языки зависят от вещания.
- Если вещание субтитров не производится, отображается сообщение “Субтитров нет”.

Выбор языка для звукового сопровождения (только для цифрового канала)

По умолчанию автоматически выбирается язык, установленный в разделе “Язык” (стр. 34).

Если вещание на этом языке не ведется, автоматически будет выбран другой язык.

■ Выбор другого языка

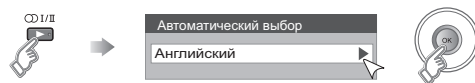

⦿ : Специальная аудиодорожка для лиц с нарушениями зрения

⦿ : Специальная аудиодорожка для лиц с нарушениями слуха

Не определено: если язык звукового сопровождения определить не удалось

Dolby: Dolby Digital

- Доступные для выбора языки зависят от вещания.
- Перед тем, как выбрать пункт “Dolby”, см. раздел “Вывод сигнала “Dolby Digital” из разъема DIGITAL AUDIO OUT” (стр. 46).

Изменение режима вывода звука (только для аналогового канала)



2 Выберите режим вывода звука

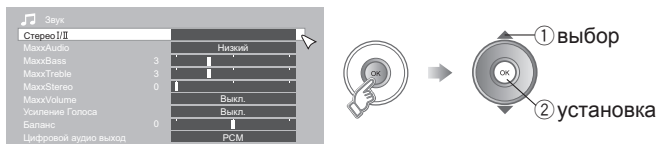

- Во время просмотра передачи двуязычного вещания можно выбрать режим вывода звука двуязычный I (субтитры I) или двуязычный II (субтитры II).
- В случае низкого качества приема стереовещания можно добиться более чистого звука, переключившись в режим монофонического звучания.
- Эту кнопку можно также использовать во время просмотра цифровых каналов. Для получения более подробной информации см. раздел “Выбор языка звукового сопровождения” (стр. 21)

Изменение формата



2 Выберите формат изображения

■ Для сигнала высокой четкости

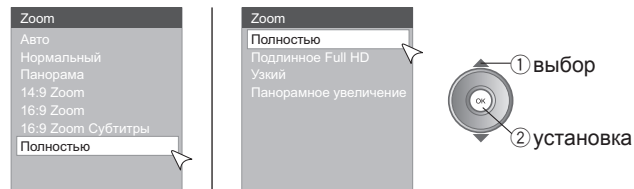

- В случае просмотра сигнала высокой четкости содержание меню изменится.



Перемещайте изображение при помощи ▲ или ▼, пока отображается эта строка

- “Подлинное Full HD” ⇒ “Что такое “Подлинное Full HD”?” (стр. 48)
- При выборе параметра “Узкий” изображение в формате 4:3, растянутое до формата 16:9, будет возвращено в исходный формат с отображением черных полос по бокам экрана.
- При выборе параметра “Панорамное увеличение” изображение в формате 4:3 с отображением черных полос по бокам экрана будет растянуто до формата 16:9.
- Использование параметра “Авто” ⇒ “Параметр “Авто” в разделе “Zoom”” (стр. 45)

Примечание

- Если изображение отображается с соотношением сторон, отличным от оригинального, изображение будет искажено или обрезано.
- В режиме “РС” можно выбрать только параметры “Полностью” или “Нормальный”.

Изменение настройки MaxxAudio

Функция “MaxxAudio” улучшает качество звука с использованием четырех параметров (MaxxBass, MaxxTreble, MaxxStereo и MaxxVolume). Можно выбрать одну из двух настроек функции “MaxxAudio”.

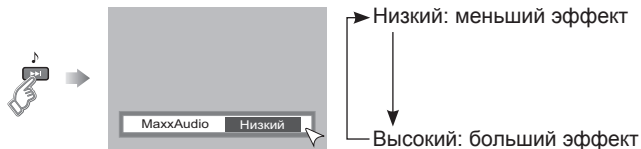

- Можно также задать настройки “MaxxAudio” в меню “Звук”. (стр. 33)
- Функция “MaxxAudio” не работает с головными телефонами.
- При подключении головных телефонов функция “MaxxAudio” не выводится даже при нажатии кнопки.

Установка времени автоматического выключения телевизора



2 **Установите время**

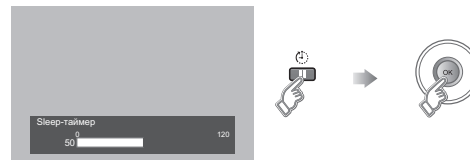

- При каждом нажатии кнопки время будет увеличено на 10 минут.
- Отмена ➔ установка для времени значения “0”.
- Оставшееся время ➔ повторное отображение этого меню.

Использование EPG (электронное расписание программ)

С помощью расписания программ на восемь дней можно выполнить поиск программы, просмотреть информацию о ней и пометить ее для просмотра.



1 Откройте EPG



- Прием данных может занять некоторое время.

2 Найдите программу



Выберите дату

Выберите канал/
программу

Предыдущий | Следующий

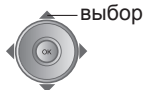

Примечание

- Показанные на рисунках названия каналов и программ приведены только для иллюстрации.

■ Просмотрите информацию о программе



■ Закройте EPG



Значок жанра

Общий	Музыка
Фильм	Культура
Новости	Текущий
Развлекательный	Образование
Спорт	Досуг
Детский	Специальный

- Доступные для выбора жанры зависят от установленной страны в разделе "Страна" (стр. 13).

■ Просмотрите/прослушайте программу

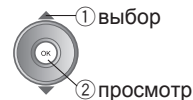

- Если часы отключены → см. раздел "Часовой пояс" (стр. 34)
- Выберите язык по умолчанию для имени программы и информации о программе → см. раздел "Язык" (стр. 34)

Жанр

Отображение только программ выбранного жанра

1 Откройте список жанров



2 Выберите жанр

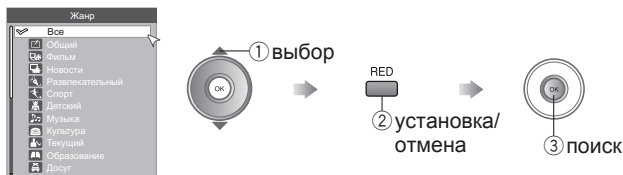

- Можно выбрать несколько жанров.

3 Найдите программу

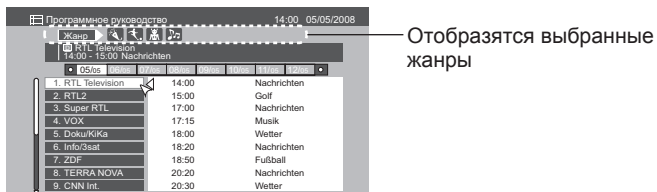

- Будут отображены только программы выбранных жанров.

Таймер

Резервирование программы для просмотра. (Одновременно только одна программа)
Информация о записи программы приведена в разделе "Выход монитора (EXT-1, EXT-2)" (стр. 45).

1 Выберите программу

- Выберите столбец (Канал/Программа)



- Выберите канал/программу

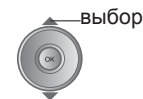

2 Установите "Таймер"

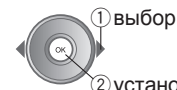
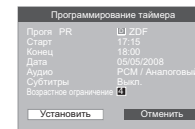

- 2 установка

Установить: резервирование канала
Отменить: возврат на предыдущий экран

- Если программа уже зарезервирована, отобразится сообщение "Изменить таймер?". Чтобы отменить и перезаписать предыдущее резервирование, выберите пункт "Да". После установки отобразится значок .

■ Подтверждение/отмена резервирования



Чтобы отменить зарезервированную программу, выберите пункт "Отмена таймера", затем "Да". Чтобы сохранить резервирование, выберите пункт "Подтверждение".

- Отменить резервирование можно также, изменив каналы во время работы таймера.
- Перед запуском таймера в течение 60 секунд будет отображаться сообщение.
- Если таймер начнет работу при нахождении телевизора в режиме ожидания, телевизор автоматически включится. После окончания работы таймера телевизор снова перейдет в режим ожидания.
- Данная функция не действует, если сетевой выключатель телевизора выключен.

Просмотр телетекста

Этот телевизор может отображать телевизионное изображение и телетекст одного и того же канала в двух окнах.



Введите страницу телетекста



■ Переключайте на одну страницу вверх или вниз

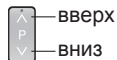

■ Просмотр второстепенных страниц



для отображения второстепенных страниц

При просмотре телепрограмм

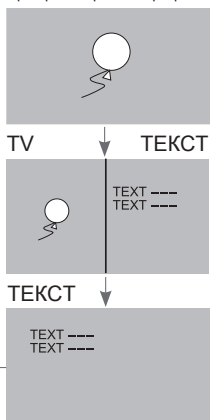

Показ скрытых страниц



Отображение скрытой информации (ответы на вопросы викторин и т.д.)

$1 + 2 =$

$2 \times 3 =$

$1 + 2 = 3$

$2 \times 3 = 6$

На страницу указателя



Возврат на страницу "100" или на ранее указанную страницу

Просмотр видеофильмов/дисков DVD



1 Выберите источник видеосигнала

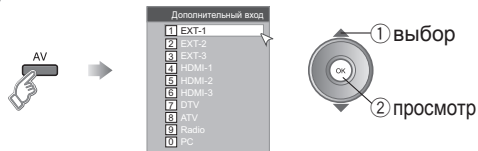

2 Включите подсоединенное устройство и воспроизведите видео

■ Возврат к телевизионным каналам

- Нажмите кнопку “DTV” или выберите пункт “DTV” в меню “Дополнительный вход” для цифровых каналов.
- Нажмите кнопку “ATV” или выберите пункт “ATV” в меню “Дополнительный вход” для цифровых каналов.

2 Выберите пункт “Дополнительный 3 Установка”, “ID дополнительного подключения” или “Управление HDMI”

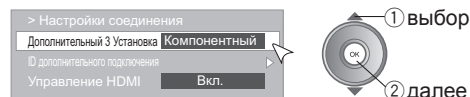

■ Дополнительный 3 Установка

Выберите “Компонентный” или “Композитный”

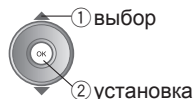

Компонентный Для компонентного сигнала

Композитный Для композитного сигнала

■ ID дополнительного подключения

Выберите разъем

Откройте список имен

Выберите имя в списке



■ Управление HDMI

При использовании HDMI CEC-совместимого устройства установите для этого параметра значение “Вкл.”.

- Для получения более подробной информации ► см. раздел “Что такое “HDMI CEC”?” (стр. 47)

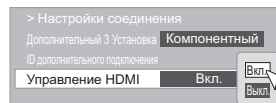

Настройка внешних разъемов

1 Откройте меню “Настройки соединения”

Откройте строку меню

Выберите пункт “Установки”

Выберите пункт “Настройки соединения”

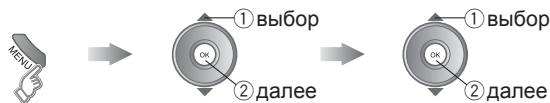

Настройка пульта ДУ

Поставляемый с телевизором пульт ДУ можно использовать для управления другими устройствами.

Настройка пульта ДУ



1 Включите устройство вручную.

2 Переведите пульт ДУ в режим, отвечающий имеющемуся устройству. Выберите подходящий режим в приведенной справа таблице.

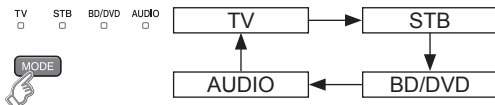

- Каждый раз при использовании пульта ДУ индикатор загорается на 3 секунды.

3 Найдите код ДУ для имеющегося устройства в соответствии с его маркой в списке “Коды дистанционного управления”. (См. стр. I - XII на задней обложке данного руководства.)

4 Установите код дистанционного управления.



Нажмите и удерживайте



Введите четырехзначный номер



Отпустите кнопку

- Индикатор погаснет на секунду после ввода четырехзначного кода дистанционного управления.

5 Направьте пульт ДУ на устройство, нажмите  и проверьте, выключится ли устройство. Если устройство не реагирует на команды, попробуйте ввести другой доступный код.

Примечание

- Если устройство не реагирует на команды, попробуйте ввести все доступные коды для марки устройства.
- Если ни один из кодов не подойдет или марка устройства отсутствует в списке см. раздел “Использование функции поиска кода” (стр. 29).

РЕЖИМ	Устройства
TV	Только JVC
STB	приставка для кабельного телевидения, комбинация приставки для кабельного телевидения и видеорекордера, приставка для спутникового телевидения, комбинация спутникового ресивера и видеорекордера
BD/DVD	DVD, Blu-Ray DVD, HD DVD, DVD-R, домашний кинотеатр, комбинация TV/DVD
AUDIO	Усилитель, ресивер, домашний кинотеатр

Использование функции поиска кода

Эта функция выполняет поиск кода по очереди, начиная с первого кода в списке.

- 1 Включите устройство вручную.
- 2 Переведите пульт ДУ в режим, отвечающий имеющемуся устройству.

Нажмите **MODE**, чтобы выбрать режим.

- 3 Включите функцию поиска кода.

Нажмите и удерживайте нажатými кнопки **⏻** (режим ожидания) и **⏪**, пока не замигает индикатор режима.

- 4 Направьте пульт ДУ на устройство и нажмите кнопку режима ожидания. Если устройство не реагирует, попробуйте использовать следующий код, нажав **▶** и снова нажмите кнопку режима ожидания. Повторяйте эту процедуру до тех пор, пока устройство не выключится.

- 5 Нажмите **⏪**, чтобы записать код.

Код установлен. Убедитесь в том, что индикатор режима погас.

- Если поставляемый с телевизором пульт ДУ не удастся заставить работать с устройством даже после выполнения функции поиска кода, используйте пульт ДУ, поставляемый с устройством. Работа поставляемого с телевизором пульта ДУ со всеми моделями, марками и режимами не гарантируется.

Функции кнопок

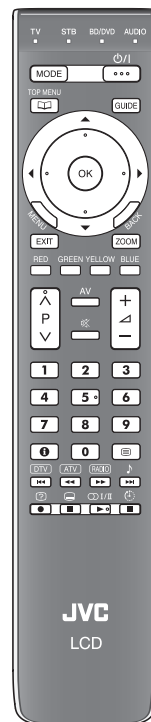

- **Изменение режима дистанционного управления**



- **Включение/выключение устройства**



- **Навигация в меню**

Отображение меню верхнего уровня

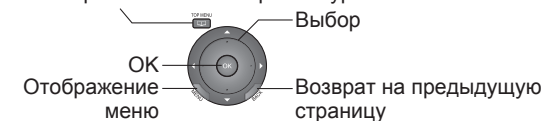

- **Воспроизведение/запись и т.д.**

Выбор главы

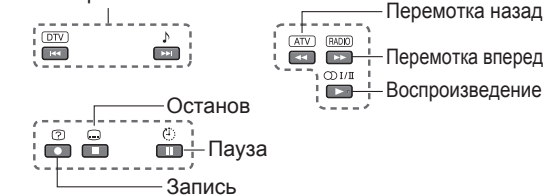

- **Отображение на экране** → нажмите **ⓘ**

- **Выключение звука** → нажмите **⏸**

- **Громкость** → нажмите **🔊**

- **Выбор режима объемного звучания** → нажмите **🎵**

В режиме STB отображает электронное расписание программ.

- В зависимости от устройства некоторые его функции не удастся использовать с помощью этого пульта ДУ.

Использование функций меню

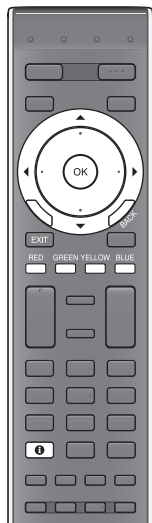

1 Откройте строку меню



2 Откройте требуемое меню

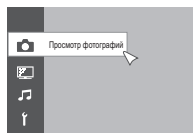

3 Измените или отрегулируйте настройку

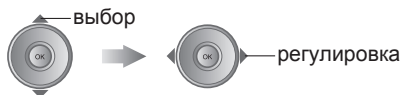
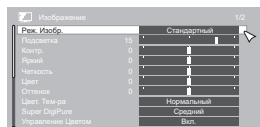

■ К предыдущему экрану →

■ Для выхода →

■ Ввод в меню элемента

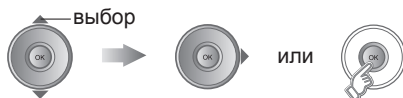

- Скрытие или отображение нижней части меню →
- В зависимости от ситуации некоторые элементы будут отображены серым цветом и не будут работать. При этом не удастся изменить их настройки.

■ Ввод ПИН-кода

Во время просмотра цифрового канала или изменении настроек в меню DTV может потребоваться ввод ПИН-кода. После того, как ПИН-код будет введен, повторный его ввод не потребуется до тех пор, пока телевизор не будет выключен.

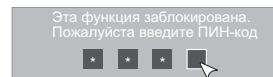

- По умолчанию используется ПИН-код "0000".
- Можно задать свой ПИН-код. → "Введите ПИН код" (стр. 34)
- После изменения настроек "Возрастное ограничение" или "Заблокировать программу" может потребоваться повторный ввод ПИН-кода.

■ Отображение сообщения с выбором варианта ответа

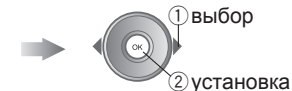
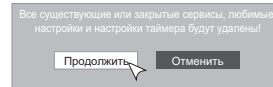

■ Отображение информационного сообщения

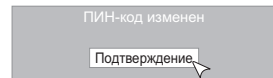

Использование функций меню

Меню просмотра фотографий

Здесь можно просматривать файлы изображений и прослушивать музыкальные файлы, расположенные на устройстве USB. Для получения более подробной информации см. раздел "Просмотр с устройств USB (изображения/музыка)" (стр. 40)

Меню изображений

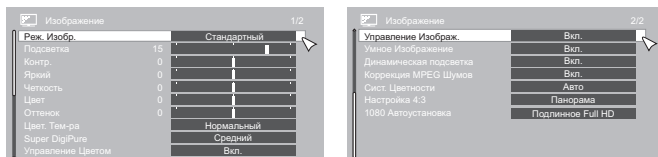

- Параметр "Сист. Цветности" доступна только для аналоговых каналов.

Реж. Изобр.

Выберите предустановленные настройки в соответствии с освещенностью помещения.

- Стандартный** в помещении со стандартным освещением
- Мягкий** в темном помещении
- Яркий** при ярком освещении
- Игровой** для видеоигр
- Пользовательский** Настройки по желанию

При выборе варианта "Пользовательский" можно установить приведенные ниже настройки.

Подсветка	Яркость подсветки (Темнее ⇄ Ярче)
Контр.	Контрастность (Ниже ⇄ Выше)
Яркий	Яркий (Темнее ⇄ Ярче)
Четкость	Четкость (Мягче ⇄ Четче)
Цвет	Цвет (светлее ⇄ темнее)
Оттенок	Оттенок (Красноватый ⇄ Зеленоватый) (только для NTSC)
Цвет. Тем-ра	Цветовая температура (Теплый/Нормальный/Холодный)

Super DigiPure

Для получения естественных контуров

- Выкл.** Функция отключена
- Мин** Менее эффективно
- Средний** Более эффективно
- Макс** При появлении помех

Управление Цветом

Для получения естественных изображений

- Вкл.** Сохранение естественного цветового баланса
- Выкл.** Функция отключена

Управление Изображ.

Для подстройки ярких/темных изображений

- Вкл.** Улучшение вида ярких/темных изображений
- Выкл.** Функция отключена

Умное Изображение

Повышает видимость в светлых областях изображения

- Вкл.** Повышает видимость в светлых областях изображения
- Выкл.** Функция отключена

- Если для параметра "Реж. Изобр." установлено значение "Яркий", эта функция не действует.

Динамическая подсветка

Повышает видимость в темных областях на темном изображении

- Вкл.** Повышает видимость в темных областях изображения
- Выкл.** Функция отключена

Коррекция MPEG Шумов

Снижение шума видео в формате MPEG

Вкл. Снижение шума видео в формате MPEG

Выкл. Функция отключена

Сист. Цветности

При отсутствии цвета (Вкл./Выкл.)

Выберите систему цветности

PAL Западная Европа

SECAM Восточная Европа/Франция

NTSC 3.58 США 3,58 МГц*

NTSC 4.43 США 4,43 МГц*

АВТО* При просмотре видео и т.д.

* Выбирается только в режиме видео.

Настройка 4:3

Выберите формат изображения по умолчанию (Панорама/Нормальный)

Выберите формат изображения по умолчанию

Панорама

Нормальный

16 : 9

4 : 3

1080 Автоустановка

Выбор формата изображения по умолчанию в разделе "Параметр "Авто" в разделе "Zoom"[™] (стр. 45) в случае приема сигнала 1080i/p (1125i/p)

Полностью

Подлинное Full HD



Меню звука

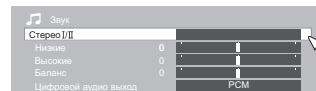

- Параметр "Сtereo I/II" доступен только для аналоговых каналов.
- При подключении головных телефонов функция "MaxxAudio" (включая все четыре параметра) заменяется на настройки "Низкие" и "Высокие".
- При подключении головных телефонов функция "Усиление Голоса" не отображается.
- Для сброса настроек нажмите синюю кнопку (кроме настроек "Сtereo I/II" и "Цифровой аудио выход")

Сtereo I/II

Выбор стерео- или монофонического звукового сигнала, а также языка

○ Монофонический сигнал

⊕ Стерефонический сигнал

I SUB1

II SUB2

Меню звука (продолжение)

MaxxAudio

Функция “MaxxAudio” улучшает качество звука с использованием четырех параметров (MaxxBass, MaxxTreble, MaxxStereo и MaxxVolume). Можно выбрать одну из двух настроек функции “MaxxAudio”.

Низкий Менее эффективно

Высокий Более эффективно

По своему усмотрению вы можете настроить четыре параметра в предустановках функции “MaxxAudio”.

MaxxBass Добавляет низкие частоты для расширения частотного диапазона. (Слабее ⇔ Сильнее)

MaxxTreble Добавляет высокие частоты для расширения частотного диапазона. (Слабее ⇔ Сильнее)

MaxxStereo Приближает стереозвук к естественному звучанию. (Слабее ⇔ Сильнее)

MaxxVolume Поддержание постоянного уровня громкости даже при повышении уровня звука во время рекламы и т.д. (Слабее ⇔ Сильнее)

- Настройки трех параметров (MaxxBass, MaxxTreble и MaxxStereo) сохраняются в установках функции “MaxxAudio”.

Низкие*

Низкие частоты

Слабее ⇔ Сильнее

- * Отображается только при подключенных головных телефонах.

Высокие*

Высокие частоты

Слабее ⇔ Сильнее

- * Отображается только при подключенных головных телефонах.

Усиление Голоса

Если громкость установлена на низкий уровень (Вкл. / Выкл.), то звук голоса усиливается, что повышает разборчивость и чистоту вокала или диалогов

Баланс

Баланс динамиков

Левый ⇔ Правый

Цифровой аудио выход

Сигнал Dolby Digital или сигнал MPEG (во время просмотра цифровых каналов)

PCM Линейный сигнал PCM

Dolby Digital Сигнал Dolby Digital или сигнал MPEG (во время просмотра цифровых каналов)

- Перед тем, как настроить этот параметр, см. раздел “Вывод сигнала “Dolby Digital” из разъема DIGITAL AUDIO OUT” (стр. 46).

Меню установок



- Параметры “Часовой пояс”, “Дружественные настройки”, “Возрастное ограничение”, “общий вход” доступны только для цифровых каналов.
- Функция “Автовыключение” доступна только при включенной “функция хлопка”.

Часовой пояс

Установка часового пояса при выключенных часах

Язык

Выбор языка звукового сопровождения, языка субтитров и языка EPG. Доступные языки зависят от выбранной страны. (См. стр. 1)

Дружественные настройки

Автоматическая установка средств для лиц с нарушениями слуха или зрения

- Функция отключена
- 👁️ Для лиц с нарушениями зрения
- 👂 Для лиц с нарушениями слуха

Макс уровень

Регулировка соотношения громкости звукового сопровождения программы и специальной аудиодорожки для лиц с нарушениями зрения.

- Чтобы отобразить соотношение громкости, выберите пункт “Специальная аудиодорожка для лиц с нарушениями зрения” в разделе “Дружественные настройки”.

Введите ПИН код

Изменение ПИН-кода

1 Введите текущий код



- По умолчанию используется код “0000”.
- Если вы забыли код, введите значение “0081”.

2 Дважды введите новый код

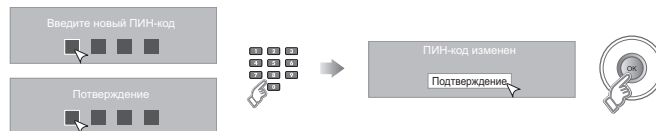

Возрастное ограничение

Установка возрастного ценза

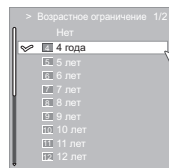

- Ограничить просмотр можно только для тех программ, которые имеют возрастное ограничение.
- Чтобы просмотреть программы с ограничением, необходимо ввести ПИН-код.

- Возрастное ограничение может отличаться в зависимости от настройки параметра “Страна”.

Настройки соединения

Для использования с видео-плеерами и другими устройствами ➔ “Настройка внешних разъемов” (стр. 27)

Использование функций меню

Меню установок (продолжение)

Общий вход

Настройка модуля условного доступа

Чтобы просматривать платные цифровые каналы, используйте меню модуля условного доступа. Эта функция доступна только при возможности приема платного телевидения в вашем регионе. Эта функция становится доступна после заключения договора с теле вещательной компанией и установки модуля условного доступа и т.д. Нажмите кнопку "ОК", чтобы открыть меню модуля условного доступа и следуйте указаниям на экране.

- "Просмотр платных цифровых каналов" ➔ (стр. 7)
- Если модуль условного доступа и т.д. не установлен, отобразится сообщение "Нет CI модуля" и этой функцией не удастся воспользоваться.
- Содержание меню зависит от теле вещательной компании. ➔ Для получения более подробной информации обратитесь к теле вещательной компании.
- Язык этого меню может отличаться от параметра "Язык", установленного в телевизоре.

Голубой Фон

Отображение синего экрана при слабом сигнале или отсутствии сигнала (Вкл./Выкл.)

Вкл. Функция включена

Выкл. Функция отключена

- Чтобы включить эту функцию, выключите и включите телевизор.

Лампа

Настройка индикатора питания

Вкл. Функция включена

Выкл. Функция отключена

Режим радио

Автоматическое отключение подсветки во время прослушивания радиоканалов. Эта функция снижает потребление электроэнергии телевизором.

Вкл. Функция включена

Выкл. Функция отключена

- Если "Лампа" установлена в состояние "Выкл.", сетевой индикатор загорается при отключении подсветки.

Обновление ПО

Обновление программного обеспечения через порт USB

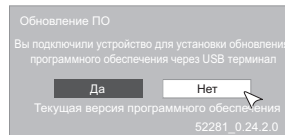

В случае выбора варианта "Да" после подсоединения устройства USB телевизор перейдет в режим ожидания, затем снова включится с отображением "Меню обновления".

- Чтобы выйти из "Меню обновления", выключите телевизор.

- Здесь можно также проверить текущую версию ПО.
- Можно обновить программное обеспечение, загруженное через антенну (стр. 48)

Эко Режим

Автоматическая регулировка контрастности изображения в зависимости от освещенности помещения (Вкл./Выкл./Demo)

- Для получения более подробной информации ➔ см. раздел "Что такое "Эко Режим"?" (стр. 47)

Функция хлопка

Для управления телевизором хлопками в ладоши включите "функция хлопка". Функция "Автовыключение" доступна только при включенной "функция хлопка". Для получения более подробной информации см. раздел "Работа с телевизором хлопком ладоней (Функция хлопка)" (стр. 17).

Автовыключение

Вкл. Функция включена

Выкл. Функция отключена

Меню установки программ

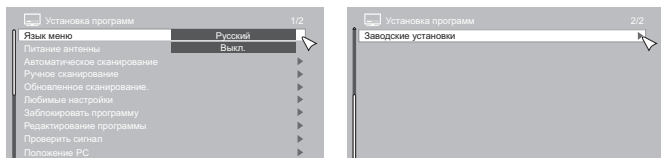

- Функция “Проверить сигнал” доступна только для цифровых каналов.

Язык меню

Выберите язык отображения экранных меню

Питание антенны

Питание комнатной антенны

При использовании комнатной антенны с внешним питанием установите для параметра “Питание антенны” значение “Вкл.”. Через гнездо антенны по кабелю на антенну от телевизора будет подано питание постоянного тока, 50 мА (макс.), 5 В.

- “Питание комнатной антенны” ⇒ (стр. 8)

Автоматическое сканирование

Сканирование и обновление всех принимаемых каналов

1 Выберите “Продолжить”

Все существующие или закрытые сервисы, любимые настройки и настройки таймера будут удалены!

Продолжить

Отменить



2 Запустите “Автоматическое сканирование”



Ручное сканирование

Ручное сканирование и обновление канала

Выберите параметр “Цифровой” или “Аналоговый”

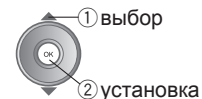
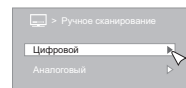

■ Цифровой

1 Выберите номер канала

- Номер канала ⇒ см. раздел “Таблица частот” ⇒ (стр. 49)

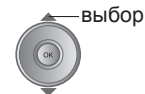
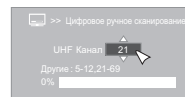

2 Запустите “Ручное сканирование”



или



3 Сохраните канал



Меню установки программ (продолжение)

■ Аналоговый

1 Настройте параметры “Система” и “Полоса частот”

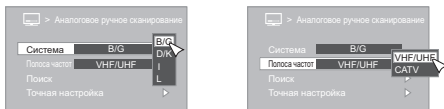

2 Выберите номер канала

- Номер канала → см. раздел “Таблица частот” → (стр. 49)

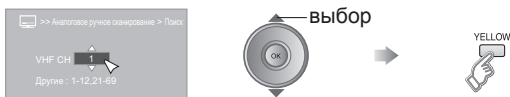

- Чтобы непосредственно зарегистрировать выбранный канал, нажмите кнопку “BLUE”, затем кнопку “YELLOW”.

3 Запустите “Ручное сканирование”



4 Выполните точную настройку канала

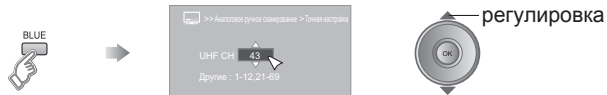

5 Сохраните канал



Обновленное сканирование.

Обновление новых каналов

Запустите “Обновленное сканирование.”



Любимые настройки

Регистрация любимых каналов

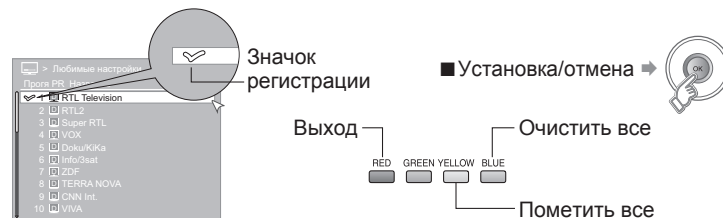

- Просмотр списка любимых каналов.
→ “Выбор в списке программ” (стр. 19)

Заблокировать программу

Запрет просмотра определенных каналов детьми

■ Блокировка/разблокировка

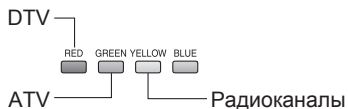
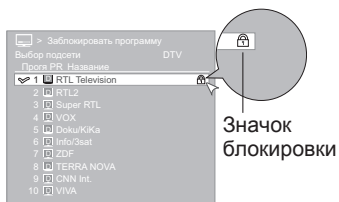

- Чтобы задействовать функцию “Запрет”, выключите и снова включите телевизор.
- Чтобы просмотреть заблокированные каналы, необходимо ввести ПИН-код.
→ “Ввод ПИН-кода” (стр. 30)
- При необходимости введите ПИН-код
→ “Ввод ПИН-кода” (стр. 30)

Редактирование программы

Регистрация каналов и перемещение канала или имени канала в списке программ

1 Выберите “Цифровой”, “Аналоговый” или “Радио”

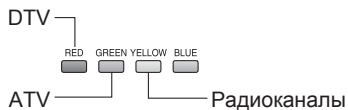
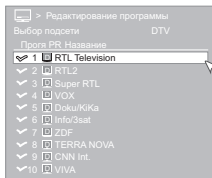

2 Выберите канал



■ Регистрация канала в списке программ

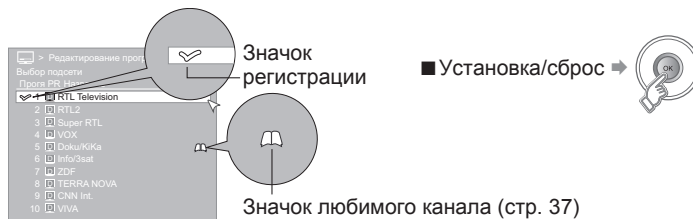

■ Перемещение канала

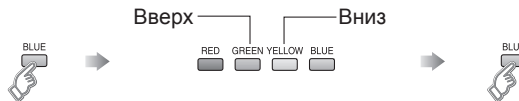

■ Редактирование названия канала (до 5 знаков)

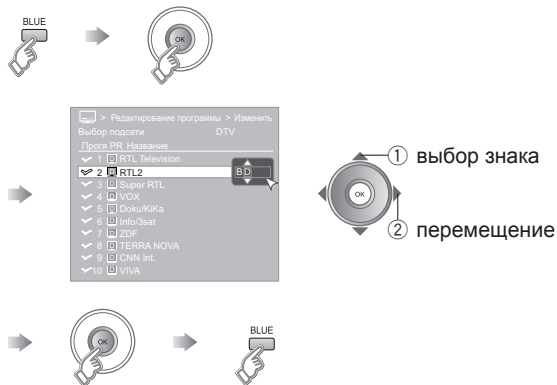

Меню установки программ (продолжение)

Проверить сигнал

Проверка сигнала вещания



Сигнал: Плохой < Удовлетворительный < Отличный

■ Проверка другого канала вещания



- “Канал” представляет собой частоту цифрового вещания. Он отличается от номера канала, отображаемого на телевизоре.

Положение РС

Настройка положения изображения с компьютера

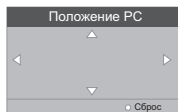

регулировка



■ Сброс



Заводские установки

Инициализация настроек

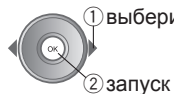
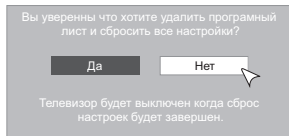

➔ Снова начнется процедура начальной установки параметров.
“Начальная установка параметров” (стр. 13)

- Выберите вариант “Да” в разделе “Заводские установки” (произойдет переход в режим ожидания), затем включите телевизор и запустите процедуру “Начальная установка параметров” (стр. 13).

Меню выхода

Здесь можно выполнить повторную установку параметров телевизора. Для получения более подробной информации см шаг 3 в разделе “Начальная установка параметров” (стр. 13)

Просмотр/прослушивание с устройства USB

изображения/музыка

Подключив накопитель USB к телевизору, можно просматривать сохраненные на накопителе фотографии и воспроизводить музыку.

1 Подключите устройство USB

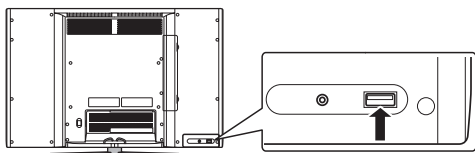

Откроется окно “Просмотр фотографий”.

- Если экран “Просмотр фотографий” не отобразится автоматически, выберите пункт “Просмотр фотографий” в строке меню.

2 Выберите “Изображение” или “Музыка”

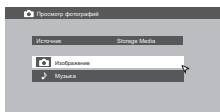

■ Выход из режима просмотра фотографий → **EXIT**

- Перед тем, как отсоединить устройство USB, обязательно выйдите из режима “Просмотр фотографий”.

Изображение

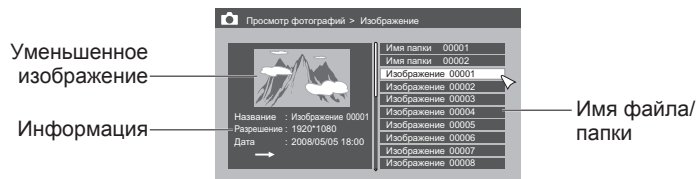

■ Просмотр фотографии

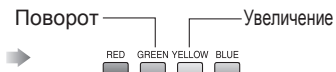
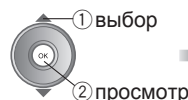
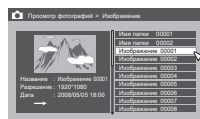

- Функция “Zoom” доступна только в том случае, если размер фотографии превышает размер экрана телевизора. Увеличение возможно только до оригинального размера фотографии.
- При использовании увеличения изображение можно перемещать по горизонтали и вертикали с помощью .
- Информация о повороте будет сохранена в зависимости от файла.

■ Просмотр слайд-шоу

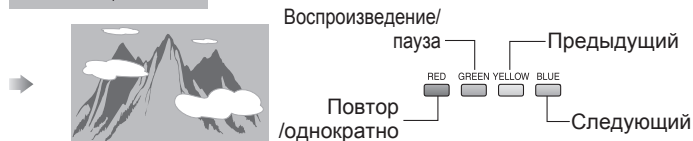
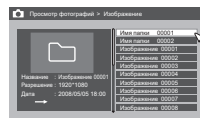

- Воспроизведение слайд-шоу доступно только для изображений, сохраненных в папке

Музыка

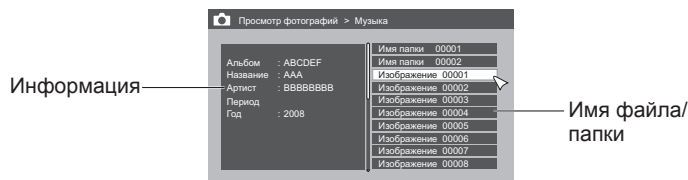

■ Воспроизведение композиции

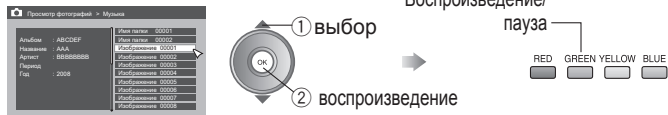

■ Непрерывное воспроизведение композиций

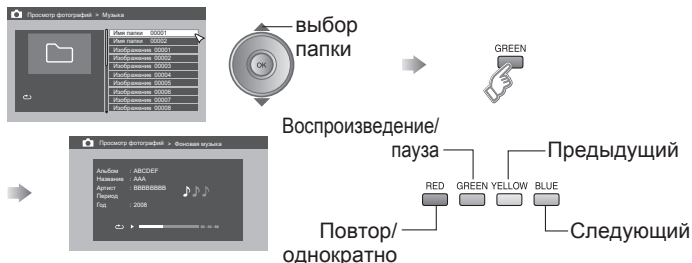

- Для непрерывного воспроизведения композиций их необходимо поместить в папку.
- Для получения информации о поддерживаемых форматах см. раздел "Поддерживаемые форматы в режиме просмотра фотографий". (стр. 46)

Слайд-шоу с фоновой музыкой

Просмотреть слайд-шоу с фоновой музыкой можно, выполнив процедуры "Непрерывное воспроизведение композиций" (стр. 41) и "Просмотр слайд-шоу" (стр. 40)

- Чтобы просмотреть слайд-шоу с фоновой музыкой, поместите изображения и музыку в папку.

1 Запустите воспроизведение фоновой музыки

Чтобы начать воспроизведение фоновой музыки, следуйте инструкциям, приведенным в разделе "Непрерывное воспроизведение композиций" (стр. 41).

Нажмите кнопку ОК, чтобы закрыть экран воспроизведения.

2 Запустите слайд-шоу

Чтобы начать просмотр слайд-шоу, следуйте инструкциям, приведенным в разделе "Просмотр слайд-шоу" (стр. 40).

Примечание

- Работа функции просмотра фотографий со всеми накопителями USB не гарантируется. Для отображения может потребоваться некоторое время или изображение может быть искажено.
- Устройства USB, для работы которых требуется специальный драйвер, не поддерживаются.
- Поддерживаются файлы в формате ".jpg", ".JPG", ".mp3", ".MP3".
- Перед подключением устройства к телевизору рекомендуется создать резервную копию данных. Сохранность данных не гарантируется.
- Отображение страницы "Просмотр фотографий" может занять дополнительное время в зависимости от размера сохраненных файлов.
- Соблюдайте осторожность при извлечении устройства USB.
- Папки, в имени которых присутствует знак ".", не будут отображены.
- Формат Progressive JPEG не поддерживается.

Обнаружение и устранение неисправностей

■ Аналоговые каналы

Сильные помехи или “снег”



- Правильно ли телевизор подключен к антенне?
- Измените направление антенны.

- Не повреждена ли антенна или ее кабель?
 - ➔ Проконсультируйтесь у своего дилера
- Установлено ли для параметра “Питание антенны” значение “Вкл.”?
 - ➔ “Питание антенны” (стр. 36)

Муар, полосы или помехи



- Не принимает ли антенна шумовой сигнал от высоковольтных силовых линий или беспроводных передатчиков?

- ➔ Проконсультируйтесь у своего дилера
- Не расположены ли подключенные устройства слишком близко к телевизору?
 - ➔ Увеличьте расстояние между антенной и источником помех до исчезновения помех

Двоение (двоение изображения)



- Не отражаются ли принимаемые шумовые сигналы от гор или зданий?

- ➔ Отрегулируйте направление антенны или замените ее на качественную направленную антенну

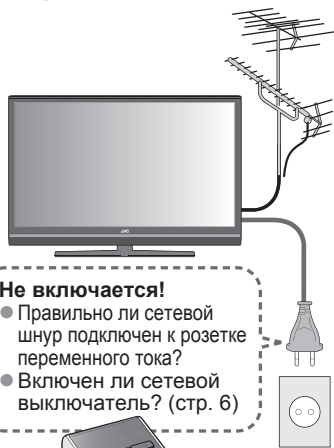

Не включается!

- Правильно ли сетевой шнур подключен к розетке переменного тока?
- Включен ли сетевой выключатель? (стр. 6)

Пульт дистанционного управления не работает!

- Разрядились батарейки?
- Вы находитесь дальше 7 метров от телевизора?
- Установлено ли для параметра “MODE (TV, STB, BD/DVD, AUDIO)” значение “TV”?
- При просмотре телетекста строка меню телевизора не отображается.
- В зависимости от стабильности сигнала при переключении каналов может быть временная задержка.

	Неполадка	Действия
ОСНОВЫ	Пульт дистанционного управления перестал работать	● Выключите телевизор, через несколько минут включите.
	Замирает изображение на экране телевизора	● Коснитесь “МЕНЮ” (ТВ) и непрерывно жмите, “”, “” (ДУ) с интервалом около 2 секунд. ● Выключите телевизор, через несколько минут включите.
	Утерян ПИН-код.	● По умолчанию используется ПИН-код “0000”. Если измененный код утерян, введите код “0081” в поле “Введите ПИН код”, затем введите новый ПИН-код. (стр. 34)
	Просмотр заблокированных каналов возможен без ввода ПИН-кода	● После ввода ПИН-кода действие функций блокировки (“Запрет” и “Возрастное ограничение”) приостанавливается. Чтобы возобновить работу функций блокировки, выключите и снова включите телевизор.
	Телевизор неожиданно выключился	● Если телевизор был включен с использованием функции “Функция хлопка” и в течение 3 часов не выполнялись какие-либо операции с пульта дистанционного управления или сенсорной панели, телевизор автоматически выключается (стр. 18).
Некоторые функции не работают	● Это не является неисправностью. В зависимости от ситуации некоторые элементы будут отображены серым цветом и не будут работать. (стр. 30)	

Обнаружение и устранение неисправностей

	Неполадка	Действия
Основы	Неожиданно начинает мигать индикатор питания или подается звуковой сигнал	<ul style="list-style-type: none"> Возможно, телевизор сработал при обнаружении внешнего звука. Для получения более подробной информации см. раздел “Что вам следует знать” (стр. 18).
	Неожиданно выключается (включается) звук или включается (выключается) телевизор	
Экран	Произвольно изменяется формат	<ul style="list-style-type: none"> Нажмите “zoom”, чтобы восстановить настройки. (стр. 22)
	На экране появляются черные или белые точки	<ul style="list-style-type: none"> В ЖК-панелях используются маленькие точки (“пиксели”) для формирования изображений. Несмотря на то, что более 99,99% пикселей функционируют правильно, очень небольшое число пикселей может не гореть или гореть постоянно. Пожалуйста, учтите, что это не является неисправностью.
Изображение	Низкое качество изображения	<ul style="list-style-type: none"> Измените значение параметра “Реж. Изобр.”. (стр. 31) Неестественный цвет >>> Отрегулируйте параметры “Цвет” и “Подсветка”. (стр. 31) Проверьте значение параметра “Сист. Цветности”. (стр. 32) Помехи >>> Установите следующие функции. Реж. Изобр: Стандартный (стр. 31) Super DigiPure: Макс (стр. 31) Тусклое изображение >>> Установите следующие функции. Реж. Изобр: Яркий (стр. 31) Super DigiPure: Выкл. (стр. 31)

	Неполадка	Действия
Изображение	Необычное изображение при использовании внешних устройств	<ul style="list-style-type: none"> Если верхняя часть изображения искажается, проверьте качество видеосигнала. Если при приеме сигнала с DVD-проигрывателя и т.д. в формате 576p (625p) движение выглядит неестественно, измените настройки выхода внешнего устройства для использования режима 576i (625i).
Звук	Низкое качество звука	<ul style="list-style-type: none"> Сбросьте настройки меню “Звук”. (стр. 32) В случае приема некачественного сигнала в режиме “Сtereo/ I:II” переключитесь в режим “O” (моно). (стр. 32) Измените систему вещания, воспользовавшись функцией “Ручное сканирование”. (стр. 36)
HDMI	Неправильный размер экрана	<ul style="list-style-type: none"> Прочитайте руководство пользователя подключаемого устройства и выполните следующие действия. <ul style="list-style-type: none"> ➔ Проверьте правильность настроек выхода устройства. ➔ Измените формат выхода устройства.
	Нет изображения, нет звука	<ul style="list-style-type: none"> Используйте кабель с логотипом HDMI. 
	Нет звука	<ul style="list-style-type: none"> Убедитесь в том, что устройство совместимо с HDMI.
	Зеленый и искаженный экран	<ul style="list-style-type: none"> Дождитесь стабилизации сигнала после переключения формата сигнала устройства HDMI.

		Неполадка	Действия
Сообщение		“Отсутствует или слабый сигнал”	<ul style="list-style-type: none"> ● Правильно ли телевизор подключен к антенне? ● Измените направление антенны. ● Проверьте сигнал цифровых каналов с помощью функции “Проверить сигнал”. (стр. 39) ● Если после выполнения указанных выше действий все еще не удастся просматривать цифровые каналы, возможно, имеется неисправность антенны или ее кабеля. Кроме этого, уровень сигнала может быть слишком низким. ➔ Проконсультируйтесь у своего дилера.
		“Таймер скоро будет запущен”	<ul style="list-style-type: none"> ● Во время просмотра телепрограммы отображение этого сообщения указывает на начало выбранной программы и переключение канала.
		“Обновление ПО”	<ul style="list-style-type: none"> ● Можно обновить программное обеспечение, загруженное через антенну (стр. 48)
DTV		Нет изображения, нет звука	<ul style="list-style-type: none"> ● На этом телевизоре не удастся просмотреть некоторые цифровые каналы. (стр. 45)
		Часы отстают или спешат	<ul style="list-style-type: none"> ● Измените значение параметра “Часовой пояс”. (стр. 34)

		Неполадка	Действия
Просмотр фотографий		Альбом/Название/Исполнитель/Год не отображаются или отображаются неверно (музыка)	<ul style="list-style-type: none"> ● Используйте теги в формате ID3v1.
		Длительность композиции не отображается или отображается неверно (музыка)	<ul style="list-style-type: none"> ● Длительность звучания содержащих изображения файлов MP3 не удастся определить. ● Длительность звучания вычисляется на основе скорости передачи данных и размера файла. Отображаемое время может отличаться от фактического времени воспроизведения. Чем выше степень сжатия и ниже скорость передачи данных или частота дискретизации, тем больше допустимая погрешность.

Это не является неисправностью

- С момента включения телевизора до начала воспроизведения изображений и звука проходит приблизительно 18 секунд.
- Когда телевизор включается с использованием сетевого выключателя или при вставлении вилки в сетевую розетку, телевизор сможет воспринимать команды приблизительно через 15 секунд.

Техническая информация

Принимаемые системы вещания

Принимаемая система вещания в режиме “Автоматическое сканирование” зависит от выбранной страны.

- ФРАНЦИЯ: поддерживается прием SECAM-L.

Чтобы зарегистрировать каналы, которые невозможно принять при использовании функции “Автоматическое сканирование” из-за системы вещания, используйте функцию “Ручное сканирование”.

Параметр “Авто” в разделе “Zoom”

При установке значения “Авто” в пункте “Zoom” формат изображения автоматически изменится на формат в соответствии с информацией, принимаемой телевизором.

- Формат изображения изменится на формат, полученный от сигнала WSS (идентификационный сигнал широкоформатного изображения), видеосигнала или управляющего сигнала внешних устройств. Если информация о формате не будет принята, будет использован формат “Настройка 4:3”. (стр. 32)

Цифровые каналы, просмотр которых на этом телевизоре невозможен

Если служба цифрового канала использует новые форматы (например, DVB-H, MPEG4 и т.д.) или MHP, его не удастся просмотреть, даже если отображается название канала.

В случае выбора такого канала будут отсутствовать звук и изображение.

* Этот телевизор поддерживает прием цифрового наземного вещания (DVB-T) в следующих странах. Прием цифрового наземного вещания (DVB-T) в других странах не гарантируется.

Австрия, Дания, Финляндия, Франция, Великобритания, Германия, Италия, Нидерланды, Испания, Швеция, Швейцария, Чешская Республика, Бельгия

Выход монитора (EXT-1, EXT-2)

- Запись цифровых/аналоговых каналов на внешних устройствах
Подключите внешнее устройство к разъему EXT-1 или EXT-2. Выберите программу, которую требуется записать. Изображение и звук будут выводиться с помощью аналогового сигнала. Изображение и звук аналогового канала будут выводиться через разъем EXT-1 при выборе аналогового канала или EXT-1.
- Запись изображения и звука с другого внешнего устройства
Подключите внешнее устройство к разъему EXT-1 или EXT-2. Выберите внешнее устройство, сигнал с которого требуется записать. Изображение и звук будут выводиться с помощью аналогового сигнала.

Примечание

- Установите формат изображения “Нормальный” или “Полностью”. Формат будет отображен неверно во время записи или воспроизведения.
- После переключения с цифрового канала на выход EXT-1 не удастся выполнить вывод сигнала через этот разъем.
- Сигнал 1080p (1125p) не поддерживается, так как его не удастся преобразовать в композитный сигнал.

Вывод сигнала “Dolby Digital” из разъема DIGITAL AUDIO OUT

Вещание некоторых цифровых каналов ведется в формате “Dolby Digital”. В таких случаях сигналы “Dolby Digital” можно вывести с помощью разъема DIGITAL AUDIO OUT.



1. Подключите аудиосистему с декодером “Dolby Digital” к разъему DIGITAL AUDIO OUT.
→ “Подключение внешних устройств” (стр. 10)
2. Установите для параметра “Цифровой аудио выход” вместо значения “PCM” значение “Dolby Digital”.
→ “Цифровой аудио выход” (стр. 33)
 - Даже в том случае, если установлено значение “Dolby Digital”, каналом, вещание которого ведется без использования формата “Dolby Digital”, будут выводиться сигналы в формате “MPEG”.
 - Даже если установлено значение “Dolby Digital”, будут выводиться сигналы “Линейный PCM” источников, отличных от цифровых каналов.
 - Настройте аудиосистему для поддержки форматов “Dolby Digital”, “MPEG” и “Линейный PCM”. (Для получения более подробной информации см. руководство по эксплуатации аудиосистемы.) Если аудиосистема не оснащена декодером MPEG, установите значение “PCM” для прослушивания звукового сопровождения канала, вещание которого ведется без использования формата “Dolby Digital”.
 - Если аудиосистема не оснащена декодером “Dolby Digital”, не устанавливайте значение “Dolby Digital” вместо значения “PCM”.
 - При наличии шумов или отсутствии звука измените значение с “Dolby Digital” на “PCM”.

Поддерживаемые форматы звуковых файлов при просмотре фотографий

- Частота дискретизации
 - 32, 44,1, 48 кГц (MPEG-1 Audio Layer-3)
 - 16; 22,05; 24 кГц (MPEG-2 Audio Layer-3)
- Разрешение
16 бит
- Каналы
моно, стерео
- Скорость передачи данных
32, 40, 48, 56, 64, 80, 96, 112, 128, 160, 192, 224, 256, 320 кбит/с
 - Некоторые файлы, имеющие определенные сочетания частоты дискретизации и скорости передачи данных, не удастся воспроизвести.

Изменение настроек звукового сигнала

Если телевизор часто подает звуковой сигнал при случайных хлопающих звуках, то можно настроить его так, чтобы он не подавал сигнал при обнаружении хлопающих звуков.

Одновременно нажмите значки “-” и “+” на регуляторе “  +” сенсорной панели и удерживайте в течение не менее 3 секунд. Если настройка установилась, прозвучат два звуковых сигнала.

- Телевизор по умолчанию установлен на воспроизведение сигнала. Если произведена вышеизложенная настройка, то телевизор не будет подавать звуковой сигнал при управлении с помощью хлопков. Чтобы вновь установить воспроизведение хлопков, повторите описанную процедуру.

Что такое “Эко Режим”?

Этот телевизор можно настроить таким образом, чтобы экран автоматически настраивался для достижения оптимального контраста светлых или темных тонов в зависимости от освещенности помещения. Эта функция уменьшает зрительное напряжение и снижает потребление энергии телевизором.

- Установите “Эко Режим” → “Эко Режим” (стр. 35)
- Следите за тем, чтобы сенсор Эко Режима в передней части телевизора не был заблокирован (стр. 5)
- Чтобы максимально уменьшить зрительное напряжение и снизить энергопотребление, установите следующие параметры функций.
Эко Режим: Вкл. или Демо (стр. 35)
Умное Изображение: Вкл. (стр. 31)
- Используя значение “Демо” параметра “Эко Режим”, можно увидеть работу функции “Эко Режим” на экране

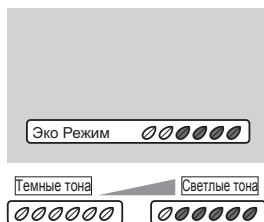

Что такое “HDMI CEC”?

Технология HDMI CEC (управление бытовой электроникой) позволяет подключать к телевизору и управлять несколькими устройствами с поддержкой HDMI CEC с помощью одного пульта дистанционного управления. CEC (управление бытовой электроникой) является дополнительным протоколом, используемым в HDMI.

- Технология HDMI CEC в данном телевизоре совместима со “Спецификацией мультимедийного интерфейса высокого разрешения”.
- Данный телевизор не поддерживает функции HDMI CEC, которые не приводятся в списке ниже.
- Поддержка данным телевизором всех устройств, оборудованных HDMI CEC, не гарантируется.
- С помощью данного телевизора нельзя управлять устройствами, не оборудованными HDMI CEC.
- Управление телевизором с помощью устройства, оборудованного HDMI CEC
- Включите телевизор и подключите источник видео работающего устройства.
- Переключитесь на источник видео работающего устройства.
- Управление устройством, оборудованным HDMI CEC, с помощью данного телевизора
- Выключите работающее устройство, отключив телевизор.
- * Некоторые устройства могут не поддерживать данную функцию. Для получения более подробной информации обращайтесь к руководствам по устройствам.
- Отправьте статус телевизора на устройство, оборудованное HDMI CEC
- При переключении внешнего входа или канала телевизора.
- При переключении языка меню телевизора.
- * Информация по работе устройства при получении статуса приводится в руководствах по внешним устройствам.

Включение/выключение HDMI CEC:

- Установите HDMI CEC → “Управление HDMI” (стр. 27)
- * Значением по умолчанию является “Вкл.”.

Если функция “HDMI CEC” не работает надлежащим образом:

- Если устройство, оборудованное HDMI CEC, подключено к разъему EXT-1 или EXT-2 с помощью кабеля SCART или к разъему EXT-4, EXT-5, EXT-6 с помощью кабеля HDMI, возможно, не удастся переключить внешний вход телевизора. Для решения этой проблемы установите для параметра “HDMI CEC” значение “Выкл.”.
- Во время отображения страницы “Просмотр фотографий” подключенное HDMI CEC-совместимое устройство не будет правильно работать.

Что такое “Подлинное Full HD”?

- С экраном ЖКД с поддержкой высокой четкости Full HD и использованием режима “Подлинное Full HD” можно использовать разрешение Full HD 1920 x 1080. При этом будут отображаться недостатки, скрываемые при просмотре в режиме “Полностью”.



* Рисунки приведены для того, чтобы подчеркнуть четкие различия между режимами “Полностью” и “Подлинное Full HD”.

- Для некоторых видеоматериалов в режиме “Подлинное Full HD” по краям экрана могут появляться черные полосы или помехи. Это происходит из-за особенностей сигнала и не указывает на неисправность телевизора.
- При сигнале 720p режим “Подлинное Full HD” не может быть выбран.

ПО, загруженное через антенну

Если доступно новое ПО, телевизор автоматически загружает ПО тюнера. При появлении запроса на подтверждение следуйте экранной инструкцией для выполнения настроек.

- Функция загрузки ПО работает только тогда, когда телевизор выключен (находится в спящем режиме).
- Данная функция не действует, если сетевой выключатель телевизора выключен.
- Если выбрано “Позже”, можно обновить ПО через пункт “Обновление ПО” в меню “Установки”

Подключение компьютера

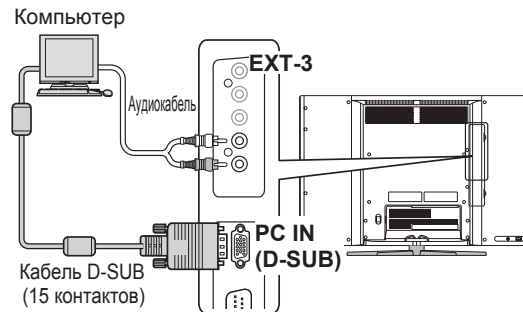

Разрешение	640 x 480 (VGA)	1024 x 768 (XGA)	1360 x 768 (WXGA)
Частота кадров (Гц)	60.0	60.0	60.0

Примечание

- Во избежание возникновения электромагнитных помех используйте кабель длиной не более 3 м с ферритовыми кольцами.
- Если сигнал не отображается, убедитесь в том, что для частоты кадров на компьютере установлено значение “60 Гц”.
- Отрегулируйте положение изображения с компьютера → “Положение PC” (стр. 39)

Таблица частот

Чтобы воспользоваться функцией “Ручное сканирование” (стр. 36), найдите в этой таблице номер “Канал”, соответствующий частоте.

Цифровые каналы

	Австрия Швейцария Чешская Республика Германия Дания Нидерланды Швеция Бельгия Другое	Италия	Испания Финляндия	Франция	Великобритания
Канал	Частота				
Канал 04		177.5			
Канал 05	177.5	186		178.75	
Канал 06	184.5	194.5		186.75	
Канал 07	191.5	203.5		194.75	
Канал 08	198.5	212.5		202.75	
Канал 09	205.5	219.5		210.75	
Канал 10	212.5	226.5		218.75	
Канал 11	219.5				
Канал 12	226.5				
Канал 21	474	474	474	474	474
Канал 22	482	482	482	482	482
Канал 23	490	490	490	490	490
Канал 24	498	498	498	498	498
Канал 25	506	506	506	506	506
Канал 26	514	514	514	514	514
Канал 27	522	522	522	522	522
Канал 28	530	530	530	530	530
Канал 29	538	538	538	538	538
Канал 30	546	546	546	546	546
Канал 31	554	554	554	554	554
Канал 32	562	562	562	562	562
Канал 33	570	570	570	570	570
Канал 34	578	578	578	578	578
Канал 35	586	586	586	586	586
Канал 36	594	594	594	594	594
Канал 37	602	602	602	602	602
Канал 38	610	610	610	610	610
Канал 39	618	618	618	618	618
Канал 40	626	626	626	626	626
Канал 41	634	634	634	634	634
Канал 42	642	642	642	642	642

	Австрия Швейцария Чешская Республика Германия Дания Нидерланды Швеция Бельгия Другое	Италия	Испания Финляндия	Франция	Великобритания
Канал	Частота				
Канал 43	650	650	650	650	650
Канал 44	658	658	658	658	658
Канал 45	666	666	666	666	666
Канал 46	674	674	674	674	674
Канал 47	682	682	682	682	682
Канал 48	690	690	690	690	690
Канал 49	698	698	698	698	698
Канал 50	706	706	706	706	706
Канал 51	714	714	714	714	714
Канал 52	722	722	722	722	722
Канал 53	730	730	730	730	730
Канал 54	738	738	738	738	738
Канал 55	746	746	746	746	746
Канал 56	754	754	754	754	754
Канал 57	762	762	762	762	762
Канал 58	770	770	770	770	770
Канал 59	778	778	778	778	778
Канал 60	786	786	786	786	786
Канал 61	794	794	794	794	794
Канал 62	802	802	802	802	802
Канал 63	810	810	810	810	810
Канал 64	818	818	818	818	818
Канал 65	826	826	826	826	826
Канал 66	834	834	834	834	834
Канал 67	842	842	842	842	842
Канал 68	850	850	850	850	850
Канал 69	858	858	858	858	858

Аналоговые каналы VHF/UHF

Канал	Австрия Швейцария Германия Дания Испания Финляндия Нидерланды Швеция Бельгия Другое					Италия	Великобритания	Чешская Республика	Франция
	Частота								
Канал 01	45.25	53.75	45.75	49.75					
Канал 02	48.25	62.25	53.75	59.25	55.75				
Канал 03	55.25	82.25	61.75	77.25	60.5				
Канал 04	62.25	175.25	175.25	85.25	63.75				
Канал 05	175.25	183.25	183.25	93.25	176				
Канал 06	182.25	192.25	191.25	175.25	184				
Канал 07	189.25	201.25	199.25	183.25	192				
Канал 08	196.25	210.25	207.25	191.25	200				
Канал 09	203.25	217.25	215.25	199.25	208				
Канал 10	210.25	224.25	223.25	207.25	216				
Канал 11	217.25	45.25	231.25	215.25					
Канал 12	224.25	48.25	239.25	223.25					
Канал 13		55.25	247.75						
Канал 14		62.25	255.25						
Канал 15		175.25	263.25						
Канал 16		182.25	271.25						
Канал 17		189.25	279.25						
Канал 18		196.25	287.25		223.25				
Канал 19		203.25	295.25		231.25				
Канал 20		210.25	303.25		239.25				

Канал	Австрия Швейцария Германия Дания Испания Финляндия Нидерланды Швеция Бельгия Другое					Италия Великобритания Чешская Республика Франция
	Частота					
Канал 21		471.25				
Канал 22		479.25				
Канал 23		487.25				
Канал 24		495.25				
Канал 25		503.25				
Канал 26		511.25				
Канал 27		519.25				
Канал 28		527.25				
Канал 29		535.25				
Канал 30		543.25				
Канал 31		551.25				
Канал 32		559.25				
Канал 33		567.25				
Канал 34		575.25				
Канал 35		583.25				
Канал 36		591.25				
Канал 37		599.25				
Канал 38		607.25				
Канал 39		615.25				
Канал 40		623.25				
Канал 41		631.25				
Канал 42		639.25				
Канал 43		647.25				
Канал 44		655.25				
Канал 45		663.25				
Канал 46		671.25				
Канал 47		679.25				
Канал 48		687.25				
Канал 49		695.25				
Канал 50		703.25				

Канал	Австрия Швейцария Германия Дания Испания Финляндия Нидерланды Швеция Бельгия Другое					Италия Великобритания Чешская Республика Франция
	Частота					
Канал 51		711.25				
Канал 52		719.25				
Канал 53		727.25				
Канал 54		735.25				
Канал 55		743.25				
Канал 56		751.25				
Канал 57		759.25				
Канал 58		767.25				
Канал 59		775.25				
Канал 60		783.25				
Канал 61		791.25				
Канал 62		799.25				
Канал 63		807.25				
Канал 64		815.25				
Канал 65		823.25				
Канал 66		831.25				
Канал 67		839.25				
Канал 68		847.25				
Канал 69		855.25				

КАБЕЛЬНОЕ ТЕЛЕВИДЕНИЕ

Канал	Австрия Швейцария Германия Дания Испания Финляндия Нидерланды Швеция Бельгия Другое	Италия Великобритания Чешская Республика	Франция
	Частота		
Канал 01		105.25	92.75
Канал 02		112.25	100.75
Канал 03		119.25	108.75
Канал 04		126.25	116.75
Канал 05		133.25	128.75
Канал 06		140.25	140.75
Канал 07		147.25	152.75
Канал 08		154.25	164.75
Канал 09		161.25	176.75
Канал 10		168.25	188.75
Канал 11		231.25	200.75
Канал 12		238.25	212.75
Канал 13		245.25	224.75
Канал 14		252.25	236.75
Канал 15		259.25	248.75
Канал 16		266.25	260.75
Канал 17		273.25	272.75
Канал 18		280.25	284.75
Канал 19		287.25	296.75
Канал 20		294.25	
Канал 21		303.25	303.25
Канал 22		311.25	311.25
Канал 23		319.25	319.25
Канал 24		327.25	327.25
Канал 25		335.25	335.25
Канал 26		343.25	343.25
Канал 27		351.25	351.25
Канал 28		359.25	359.25
Канал 29		367.25	367.25
Канал 30		375.25	375.25
Канал 31		383.25	383.25
Канал 32		391.25	391.25

Канал	Австрия Швейцария Германия Дания Испания Финляндия Нидерланды Швеция Бельгия Другое	Италия Великобритания Чешская Республика	Франция
	Частота		
Канал 33		399.25	399.25
Канал 34		407.25	407.25
Канал 35		415.25	415.25
Канал 36		423.25	423.25
Канал 37		431.25	431.25
Канал 38		439.25	439.25
Канал 39		447.25	447.25
Канал 40		455.25	455.25
Канал 41		463.25	463.25
Канал 42		69.25	69.25
Канал 43		76.25	76.25
Канал 44		83.25	83.25
Канал 45		90.25	90.25
Канал 46		97.25	97.25
Канал 47		104.25	104.25

Технические характеристики

Модель	LT-37DV1BU	LT-42DV1BU	LT-47DV1BU
Системы вещания	CCIR I/B/G/D/K/L (см. раздел “Техническая информация”, стр. 45). Цифровое вещание: DVB-T 7 МГц/8 МГц		
Системы цветности	Системы телевизионного вещания: PAL, SECAM Внешний вход: PAL, SECAM, NTSC 3,58/4,43 МГц		
Каналы и частоты	Цифровое вещание: частота: 174-230 МГц/470-862 МГц Аналоговое вещание: частота: 47-470 МГц (VHF)/470-862 МГц (UHF) E2-E12/E21-E69, F2-F10/F21-F69, IR A-IR J, ITALY A-H/H+1/H+2, R1-R12/S1-S41, X/Y/Z/Z+1/Z+2, французские кабельные каналы		
Системы мультиплексирования звукового сигнала	NICAM (I/B/G/D/K/L), A2 (B/G/D/K)		
Системы телетекста	Цифровой: текст EBU Аналоговый: FLOF (Fastext), TOP, WST (стандартная мировая система)		
Требования к питанию	Переменный ток 220-240 В, 50 Гц		
Аудиовыход (номинальная выходная мощность)	10 Вт + 10 Вт		
Динамики	(4,5 x 13 см) x 2		
Потребляемая мощность [в режиме ожидания]	177 Вт [0,5 Вт]	225 Вт [0,5 Вт]	246 Вт [0,5 Вт]
Размер экрана (видимая область экрана, измеренная по диагонали)	94 см	107 см	119 см
Разъемы	HDMI x 3, RCA x 5 (компонентный или композитный видеосигнал, аудио Л/П), евроразъем (SCART) x 2, оптический разъем (цифровой аудиовыход) x 1, USB x 1, D-SUB (15 контактов) x 1 Для получения более подробной информации ➔ (см. стр. 11, 40, 48)		
Разъем для подключения наушников	Миништекер стереофонического сигнала (диаметр 3,5 мм) x 1		
Габариты (Ш x В x Г: мм) [без стойки]	874,6 x 612,8 x 278,6 [874,6 x 569,6 x 69]	985,2 x 675,2 x 278,6 [985,2 x 632 x 69]	1095,6 x 737,8 x 313,2 [1095,6 x 694,6 x 69]
Вес [без стойки]	15,5 кг [13,9 кг]	18,1 кг [16,5 кг]	22,4 кг [20,6 кг]
Принадлежности	(См. раздел “Принадлежности”, стр. 4)		

- Поддерживается установка модуля условного доступа для просмотра платных цифровых каналов. (стр. 7)
- Поддерживается подача питания постоянного тока на комнатную антенну. (стр. 8)
- При выключении питания сетевым выключателем потребление электроэнергии прекращается. (стр. 6)
- Конструкция и технические характеристики могут изменяться без уведомления.

Коды дистанционного управления (стр. 28) / Коди пультав дистанційного управління (стор. 28) / Kody pilota (str. 28) / Távirányító kódok (28. o.) / Codurile telecomenzii (pag. 28) / Кодове на дистанционно управление (стр. 28)

приставка для кабельного телевидения / Декодер кабельного телебачення / Zestaw podstawowych kabli / Kábeles Set Top Box / Set Top Box (decoder) cu cablu / Кабельно Устройство Top Box

ABC	0014	Humax	0660, 2142	Optus	0276	Samsung	0000, 0702, 0779, 1060, 1410, 1666, 2015
ADB	1230, 1269	Jerrold	0014, 0276	Orange	0817	Scientific Atlanta	0477
Auna	1230	LG Alps	0779	Pace	1060, 1068, 1577	StarHub	0276
Austar	0276	Macab	0817	Pacific	1410	Supercable	0276
Bell & Howell	0014	Madritel	1230	Panasonic	0000	Telewest	1068
Birmingham Cable Communications	0276	Magnavox	0014	Paragon	0000	Toshiba	0000
Cable & Wireless	1068	Memorex	0000	Philips	0290, 0817	US Electronics	0276
Fosgate	0276	Motorola	0276	Pioneer	0023	Virgin Media	1060, 1068
France Telecom	0817	Nokia	1569	Pulsar	0000	Visiopass	0817
Freebox	1482, 1976	Noos	0817	Runco	0000	Zenith	0000
General Instrument	0014, 0276	NTL	0276, 1060, 1068	Sagem	0817		
		Ono	1068	Salora	0000		

комбинация приставки для кабельного телевидения и видеомагнитофона / Комбінація кабельне/PVR / Połączenie kabel/PVR / Kábeles/PVR kombó / Combinație de cablu/PVR / Комбинирано Кабельно устройство с/PVR

Freebox	1482, 1976	Humax	2142	Nokia	1569	StarHub	1927
---------	------------	-------	------	-------	------	---------	------

приставка для спутникового телевидения / Декодер спутникового телебачення / Zestaw do odbioru telewizji satelitarnej / Műholdas Set Top Box / Set Top Box pentru satelit / Сателитно устройство Top Box

@sat	1300	Apro	1672	Axitronic	1626	Canal Satellite	0292, 0853, 1339, 1853
@Sky	1334	Arcon	1075	B@ytronic	1412	Canal+	0853
ABSat	0713	Arcus	1143	Balmet	1457	CGV	1413, 1567
Acoustic Solutions	1284	Armstrong	0200	Beko	0455	Cherokee	1480
ADB	0642, 1367, 1418, 1473, 1491	Arnion	1300	Best Buy	1993	Chess	0114, 0713, 1334, 1626
Akai	0200	Asat	0200	Big Sat	1457	Chili	1718
Akura	1705	ASCII	0114, 1334	Black Diamond	1284	CityCom	0299, 0607, 0658, 0818, 1075, 1176, 1232
Alba	0455, 0613, 0713, 1284, 1659	ASLF	0713	Blaupunkt	0173	Clark	0613
Allegro	0635	AssCom	0853	Blue Sky	0713	Classic	1672
Allsat	0200	Aston	1261	Boca	0132, 0713, 1232, 1366, 1579	Clatronic	1413
Alltech	0713	Astra	0607, 0713	Bodner & Mann	1480	Clemens Kamphus	0396
Allvision	1232, 1334, 1412	Astratec	1743	Boston	1251	Cobra	0396
Amitronica	0713		0173, 0501, 0607, 0613, 0658, 1099, 1100, 1113, 1273, 1816	Brainwave	0658, 1294, 1672	Colombia	0132
Ampere	0132, 0396	Astro		British Sky Broadcasting	0847, 1175, 1662	Comag	0132, 1232, 1366, 1412, 1413, 1579
Amstrad	0132, 0396, 0501, 0713, 0847, 0885, 1113, 1175, 1693	Atsat	1300	Broco	0713	Comsat	1413
Anglo	0713	AtSky	1334	BskyB	0847, 1175, 1662	Condor	0607
Ankaro	0713	Audioline	1672	BT	1296	Connexions	0396
Anitron	0613	Audioton	0613	Bubu Sat	0713	Conrad	0132, 0501, 0607
Apollo	0455	Austar	0642	Bush	1284, 1291, 1645, 1672, 1743	Coship	1457, 1672
		Avalon	0396	Cambridge	0501	Crown	1284
		Axil	1413, 1457, 1659, 1993	Canal Digital	0853	Cryptovision	0455
		Axis	1111				

Cyrus	0200	Fenner	0713			Listo	1626
D-box	0723, 1114, 1127	Ferguson	0455, 1291, 1743	Humax	1176, 1427, 1675, 1743, 1788, 1808, 1882, 1915, 2144, 2408	Lodos	1284
Daewoo	0713, 1111, 1296, 1743	Fidelity	0501	Huth	0132, 0607, 1075, 1143	Logik	1284
DAK	1993	Finlandia	0455	Hyundai	0758, 1075, 1159	Logix	1075
Dantax	1626	Finlux	0455, 1626	i-CAN	1367	Lorenzen	0132, 0299, 0607, 1161, 1294, 1579
Deltasat	1075	Flair Mate	0713	ID Digital	1176	Luxor	0501
Digatron	1294	Fly Com	1457	ILLUSION sat	1557	M Electronic	0818
Digenius	0299, 1161	FMD	0114, 1413, 1457	Imperial	1195, 1197, 1334, 1429, 1672	M vision	1557
Digitality	0607, 1334	Free Wave Technology	1743	Inno Hit	1626	Manata	0132, 0713
Digifusion	1581, 1645, 1743	Freecom	0501	International	0132	Manhattan	0455, 1300
Digihome	1284	FTEmaximal	0713	Interstar	1214	Marantz	0200
DigiLogic	1284	Fuba	0173, 0299, 0396, 1161, 1214, 1251	Intervision	0607	Maspro	0173, 0713
DigiQuest	1300, 1457, 1473	Galaxis	0853, 1111, 1557	Inves	1743, 1993	Matsui	0173, 1284, 1591, 1626, 1743
DigiSat	1232	Gardiner	0818	iotronic	1413	Max	0607
Digisky	1457	Garnet	1075	ITT Nokia	0455, 0723	Maxim	1705
Digitrade	1659	GbSAT	1214	Jaeger	1334	Maximum	1075, 1334
Dijam	1296	Gecco	1273, 1412	K-SAT	0713	Mediabox	0292, 0853
DiPro	1367, 1543	General Satellite	1176	Kamm	0713	Mediacom	1206
DirecTV	0099	Globo	1251, 1334, 1412, 1429, 1626	Kaon	1300	MediaSat	0292, 0501, 0853, 1339
Discovery	1480	GOD Digital	0200	KaTelco	1111	Medion	0132, 0299, 0713, 1075, 1232, 1334, 1412, 1626
Distratel	0885, 1283, 1704, 1705	Gold Box	0292, 0853			Medison	0713
DMT	1075	Golden Interstar	1283	Kathrein	0114, 0173, 0200, 0480, 0504, 0613, 0658, 0713, 0818, 1416, 1561, 1567, 1717	Mega	0200
DNT	0200, 0396	Goodmans	0455, 1284, 1291, 1591, 1705	Kenwood	0853	Metronic	0132, 0613, 0713, 0818, 0885, 1283, 1334, 1375, 1413, 1659, 1704, 1705
Dream Multimedia	1237	Granada	0455	Key West	0132	Metz	0173
Durabrand	1284	Grandin	1626	Kiton	0114	MiCO	1993
Echostar	0167, 0396, 0455, 0610, 0713, 0853, 1200, 1323, 1409, 1418, 1473	Grocos	1457	Konig	0607	Micro	0501, 0607, 0613, 0713, 1294
Einhell	0132, 0501, 0713	Grundig	0173, 0847, 0853, 1284, 1291, 1330, 1659, 1672	KR	0613	Micro Elektronik	0713
Elap	0713, 1413, 1567	Haensel & Gretel	0132	Kreiling	0114, 0658, 1480, 1626	Micro Technology	0713
Elsat	0713	Hama	1567	Kreiselmeier	0173	Micromaxx	0299
Elta	0200, 1659	Hanseatic	1099, 1100	Kyostar	0613	Microstar	1075
eMTech	1214	Hauppauge	1294, 1672	L&S Electronic	0132, 1334	Microtec	0713
Engel	0713, 1251, 1993	HB	1214	Labgear	1296	Mitsubishi	0455
EP Sat	0455	HDT	1159	LaSAT	0132, 0173, 0299, 0607	Morgan's	0132, 0200, 0713, 1232, 1412
Eurieult	0885	Heliocom	0607	Legend	1718	Motorola	1473
Eurocrypt	0455	Helium	0607	Leiko	1626	Multibroadcast	0642
EuroLine	1251	Hirschmann	0173, 0299, 0396, 0501, 0607, 1111, 1232, 1412	Lemon	1334	Multichoice	0642
Europa	0501, 0607	Hitachi	0455, 1284	Lenco	0607, 0713	Mustek	1659
Europhon	0132, 0299, 0607	HNE	0132	Lenson	0501	Mx Onda	1659
Eurosky	0114, 0132, 0299, 0501, 0607	Hornet	1300	LG	1075		
Eurostar	0607, 0818	Houston	0396	Lifesat	0132, 0299, 0713		
Eutelsat	0713						
Exator	0613						

приставка для спутникового телевидения / Декодер спутникового телебачення / Zestaw do odbioru telewizji satelitarnej / Múholdas Set Top Box / Set Top Box pentru satelit / Сателитно устройство Top Box							
Myryad	0200	Patriot	0132	Satec	0713	Star Sat	1214
Mysat	0713	peeKTon	1457, 1659, 1993	Satelco	1232	Starland	0713
MySky	1693, 1848, 1850	Philips	0099, 0133, 0173, 0200, 0292, 0455, 0613, 0818, 0853, 1114, 1499, 1543, 1672, 1743	Satplus	1100	Starlite	0200
Neom	1993		Schaecke	0613	Stream	1848	
NEOTION	1334		Schaub Lorenz	1214	Stream System	1300	
Netgem	1322		Schneider	1206, 1251	Strong	0132, 0613, 0713, 0820, 0853, 1159, 1284, 1409, 1473, 1626, 1765	
Netsat	0099		Phonotrend	1200		10132, 0504, 0607, 0885, 1075, 1111, 1334, 1412, 1457	
Neuf TV	1322		Pilotime	1339		Sumin	1412
Neuhaus	0501, 0607, 0713		Pino	1334	Sunny	1300	
Neuling	0132, 1232		Pioneer	0292, 0329, 0853, 1308	Sunsat	0713	
Neusat	0713		Planet	0396	Sunstar	0132, 0642	
Neveling	1161		PMB	0713, 1611	Sunstech	1993	
Nevir	1659	Polytron	0396	Supermax	1143		
Newton	0396	Portland	1296	Supratech	1413		
NextWave	1143	Preisner	0132, 0396, 1113, 1366	Systec	1334		
Nikko	0200, 0713, 0723	Premier	0292, 0723, 1429	TaeKwang	0733		
Noda Electronic	0885, 1704, 1705	Primacom	1111	Tahnnon	1704		
Nokia	0455, 0723, 0751, 0853, 1023, 1127, 1223, 1310, 1723	Proline	1284, 1659	Tantec	0455		
		Promax	0455	Tatung	0455		
		Quelle	0299, 0607	TBoston	1251, 1659		
		Radiola	0200	Tecatel	1200		
Nordmende	0455	Radix	0396, 1113	Technical	1626		
Octagon	0613	Rainbow	0613	Technika	1705		
OctalTV	1294	Rebox	1214	TechniSat	0114, 0396, 0455, 0501, 1099, 1100, 1195, 1197, 1322		
Oggle	1705	Regal	1251		Technomate	1283, 1610	
Onn	1284	RFT	0200	Technosat	1143		
Opentel	1232, 1412	Roadstar	0713, 0853	Technosonic	1672		
Optex	0114, 0713, 1283, 1413, 1611, 1626	Rollmaster	1413	Technotrend	1429		
Orbis	1232, 1334, 1412	Rover	0713	Technowelt	0132, 0607		
Orbitech	0114, 0501, 1099, 1100, 1195, 1197	Rownsonic	1567	Techwood	0114, 1284, 1626		
P/Sat	1232	S-ZWO	1207	Telasat	0607		
Pace	0200, 0241, 0329, 0455, 0847, 0853, 1175, 1323, 1423, 1693, 1717, 1848, 1850	SAB	1251, 1300	TELE System	0396, 1251, 1409, 1611		
		Saba	0607, 0820, 0885	Teleciel	0613		
		Sabre	0455	TeleClub	1367		
		Sagem	0820, 1114, 1690	Teleka	0396, 0501, 0607, 0613		
Pacific	1284, 1375	Samsung	0773, 0853, 1206, 1243, 1458, 1570, 1916	Telesat	0607		
Packard Bell	1111	Sansui	1545	Telestar	0114, 0501, 1099, 1100, 1195, 1197, 1251, 1334, 1610, 1626, 1672		
Palcom	0299, 1161, 1409	Sanyo	1626	Teletech	0114		
Palladium	0396, 0501	SAT	0501	Televess	0132, 0455, 0501, 1214, 1300, 1334		
Pallsat	0501	Sat Control	1300				
Panasonic	0455, 0847, 1304	Sat Partner	0501, 0613				
Panda	0173, 0455, 0607	Sat Team	0713				
Pantech	0747	SAT+	1409				
Pass	1567	Satcom	0607				
				Scientific Atlanta	1980		
				SCS	0299		
				Sedea Electronique	0132, 1206, 1283, 1626		
				Seeltech	1993		
				Seemann	0396		
				SEG	0114, 1075, 1251, 1626, 1993		
				Septimo	0885, 1375		
				Serd	1412		
				Serino	0610		
				Servimat	1611		
				ServiSat	0713, 1251		
				Siemens	0173, 0396, 1334, 1429		
				Silva	0299		
				Skantin	0713		
				SKR	0713		
				SKT	0132		
				SKY	0099, 0847, 0856, 1175, 1662, 1693, 1848, 1850		
				SKY Italia	0853, 1693, 1848		
				Sky XL	1251, 1412		
				Sky+	1175		
				Skymaster	0713, 1075, 1200, 1334, 1409, 1545, 1567, 1611		
				Skymax	0200, 1413		
				Skyplus	1232, 1334, 1412		
				SkySat	0114, 0501, 0607, 0713		
				Skyvision	1334		
				SL	0132, 0299, 1294, 1672		
				SM Electronic	0713, 1200, 1409		
				Smart	0132, 0396, 0713, 1113, 1232, 1273, 1404, 1413		
					Sony	0282, 0292, 0455, 0847, 0853, 1558	
				SR	0132		

Telewire	1232	Trevi	1251	Ventana	0200	Wisi	0132, 0173, 0299, 0396,
Tempo	1143	Triasat	0501	Vestel	0114, 1251		0455, 0501, 0607, 1232
Tevion	0713, 1409, 1672, 1705			VH Sat	0299	Worldsat	0114, 1214, 1251, 1480,
Thomson	0292, 0455, 0607, 0713,	Triax	0114, 0132, 0200, 0396,	Viola Digital	1672		1543
	0820, 0847, 0853, 1046,			Vision	1626	Xsat	0713, 0847, 1214, 1323
	1175, 1291, 1534, 1543,		1611, 1626	Visionic	1283	Xtreme	1300
	1662	TT-micro	1429	VisionNet	1557	Yakumo	1413
Thorn	0455	Turnsat	0713	Visiosat	0114, 0713, 1413, 1457,	Yamada	1718, 1993
Tiny	1672	Twinner	0713, 1611		1718	Yes	1887
Tioko	0132	Unisat	0132, 0200	Vitecom	1413		0114, 0504, 0818, 1075,
Tividi	1429	United	1251	Viva	0856	Zehnder	1232, 1251, 1334, 1412,
Tokai	0200			VTech	0818		1413
Tonna	0455, 0501, 0713, 1611	Universum	0114, 0173, 0299, 0607,	Wetekom	0501	Zenith	0856, 0635
Topfield	1206, 1207, 1208, 1545		1099, 1251	Wewa	0455	Zeta Technology	0200
Toshiba	0455, 1284	Van Hunen	1161	Wharfedale	1284	Zodiac	0396, 0613
TPS	0820	Vaova	1993				
		Variosat	0173				

комбинация спутникового ресивера и видеорекодера / Комбінація SAT/PVR / Połączenie SAT/PVR / SAT/PVR kombó / Combinație SAT/PVR / Комбинирано SAT/PVR устройство

@sat	1300	Gecco	1412	Nokia	1023, 1310	SKY Italia	1848
Allvision	1412	Globo	1412	Opentel	1412	Sky XL	1412
Amstrad	1175	HDT	1159	Orbis	1412	Skymaster	1075, 1545
Atsat	1300	Hirschmann	1412	Pace	1175, 1423, 1693, 1850	Skyplus	1334, 1412
B@ytronic	1412	Humax	1176, 1427, 1675, 1788,	Panasonic	1304	Stream System	1300
British Sky Broadcasting	1175		1808, 2144	Philips	0099	Sumin	1412
BskyB	1175, 1662	Huth	1075	Pilotime	1339	Sunny	1300
Bush	1645	Hyundai	1075, 1159	Rebox	1214	TechniSat	1195, 1197
Canal Satellite	1339	Kathrein	0658, 1561	Samsung	1206, 1570	Telesat	1195, 1197
Comag	1412	LG	1075	Sansui	1545	Thomson	1175, 1534, 1662
Digifusion	1645	Maximum	1334	Sat Control	1300	Topfield	1206, 1545
DigiQuest	1300	Mediacom	1206	Schneider	1206	Xtreme	1300
DMT	1075	Medion	1412	Schwaiger	1075, 1412	Yamada	1993
Dream Multimedia	1237	Microstar	1075	Sedea Electronique	1206	Zehnder	1075, 1412
Echostar	0610	Morgan's	1412	Serd	1412		
eMTech	1214	MySky	1693, 1848, 1850	SKY	1175, 1662, 1693, 1848,		
GbSAT	1214	NEOTION	1334		1850		

DVD

3D LAB	0539			All-Tel	1451	Arena	1115
4Kus	1158	Akai	0788, 0790, 0898, 1115,	Altacom	1224	Aria	0893
A-Trend	0714		1233, 1557, 1695	Amitech	0770, 0850	Arianet	0818, 0893
Acoustic Solutions	0713, 0730, 1316	AKI	1005	Amoi	0852	Aristona	0539, 0646
AEG	0675, 0770, 0788, 0790,	Akura	0898, 1051, 1140, 1233,	Amstrad	0713, 0770, 0790, 1151,	ASCOMTEC	1923
AFK	1051, 1152, 1923			AMW	0872	Asono	1224
Airis	0672, 1005, 1224, 1321	Alba	0539, 0672, 0695, 0699,	Astro	0713, 0730, 0783, 1140,	Asona	1513
Aiwa	0533	Alize	1530, 1695, 1994	Ansonic	0774, 0831, 1316	Atacom	1224
				Apex Digital	0672, 1004	Audiola	1660

DVD

Audiosonic	1923	Clayton	0713	Durabrand	0675, 0713, 0831, 1502	Grundig	0539, 0551, 0651, 0670, 0695, 0713, 0775, 0790, 1004, 1036, 1128, 1436, 1465, 1643, 1695, 1730, 1832
Audix	0713	CMX	1643	E: max	1233, 1321, 1643		
Autovox	0713	Coby	0730, 0852	eBench	1152	Grunkel	0770, 0790, 0831, 1316
Auvio	0843	Codex	1233	ECC	0730		
Axion	0730	Commax	1321	Eclipse	0723, 0751	H & B	0713, 0818, 0841, 0850, 1233, 1421
Basic Line	0713, 1994	Conia	0852	Elfunk	0713, 0850		
Baze	0898	Contel	0788	Elin	0770	Hanseatic	0741, 0783, 0790
BBK	1224, 1452	Continental Edison	0831, 0872	Ellion	0850, 1421		
Beep	1163	Crown	0713, 0770, 1115	Elta	0672, 0770, 0788, 0850, 1051, 1115, 1151, 1233	Haus	0786
Bellagio	1004	Cybercom	0831	Eltax	1233, 1321	HCM	0788
Belson	1923	CyberHome	0714, 0816, 1502	Emerson	0591	HE	0730, 1163, 1484, 1923
Berthen	1643	Cytron	0651, 0774, 1347, 1423	Energy Sistem	1513	Henss	0713
Binatone	1923	D-Vision	1115, 1367	Enterprise	0591	HiMAX	0843
Black Diamond	0713	Daenyx	0872	EuroLine	0675, 0788, 1115, 1233, 1643	Hitachi	0573, 0664, 0665, 0713, 1664, 1835, 1994
Blu:sens	1233, 1321	Daewoo	0714, 0770, 0870, 0872, 1436, 1483, 2155	Excello	1513	Hiteker	0672, 1923
Blue Nova International	1321	Dalton	0786, 1036	Fenner	0651	Hoeher	0651, 0713, 0831, 1004, 1224, 1530
Blue Sky	0651, 0672, 0695, 0713, 0790, 0843, 1423	Dansai	0770, 0783, 1115, 1695	Ferguson	0651, 0695, 0713, 0898, 1695, 1730		
Boghe	1004, 1221	Dantax	0539, 0713, 0723, 0790	Finlux	0591, 0672, 0741, 0751, 0770, 0783	Home Tech Industries	1224, 1643, 1923
Boman	0783, 0898, 1005	Daytek	0872, 1005	Fintec	1530	HotMedia	1152
Bose	2023	Dayton	0872, 1158	Firstline	0713, 0843, 0869, 1530	Humax	0646
Brainwave	0770, 1115	DCE	0831	Fisher	0670	HYD	1233
Brandt	0503, 0551, 0651	Decca	0770, 1115	Funai	0675, 0695	Hyundai	0850, 1660
Broksonic	0695	Denon	0490, 0634, 1634, 2258	Gateway	1158	IlSonic	1508
Bush	0672, 0699, 0713, 0723, 0730, 0733, 0831, 0879, 1051, 1128, 1140, 1367, 1419, 1436, 1483, 1695, 1832	Denver	0672, 0699, 0788, 0898, 1316, 1321, 1923	Germatic	1051	Im@ge	1513
		Denzel	0665	Global Link	1224	Ingelen	0788
		Desay	0843	Global Solutions	0768	Inno Hit	0713
		Dgtec	0672	Global Sphere	1152	Irradio	0869, 1115, 1224, 1233
		Diamond	0651	Go Video	0783, 0869	IRT	0783
Cambridge Audio	0751, 1109	Digihome	0713	Gold	1513	ISP	0695
Campomatic Digital	1051	DigiLogic	0713	GoldStar	0591, 0741	Jamo	1036
Cat	0699, 0786, 0789, 1421, 1923	Digital i	0893	Goodmans	0651, 0713, 0723, 0730, 0783, 0790, 0879, 1004, 1140, 1152, 1221, 1316, 1423, 1530, 1730, 1923, 2014	Jaton	0665
CCE	0730	Digitech	1832		GoWell	1643	JDB
cello	1730	DiK	0831	GPX	0699, 0741	JDV	1367
Centrum	0675, 0713, 0779, 0789, 1005, 1227, 1923, 1994	Dinamic	0788	Graetz	0665	Jeken	0699
CGV	0733, 0751, 1115	Disney	0831	Gran Prix	0831, 0898	JMB	0695
Cinea	0841	DK Digital	0831, 1557, 1660	Grandin	0713, 1233	JVC	0503, 0539, 0623, 1164, 1241, 1275, 1550, 1597, 1602, 1701, 1860, 1863, 1940, 2365
Cinetec	0713, 0872	DMTech	0783, 1271				
cineULTRA	0699	Dragon	0831				
CJ Digital	1643	DreamX	1151				
Classic	0730, 1730	DSE	1730				
Clatronic	0672, 0675, 0788, 0818, 1233, 1434, 1923	Dual	0651, 0665, 0713, 0730, 0779, 0783, 0790, 0831, 1436, 1530				

Kansas Technologies	1233, 1530	Mark	0713	Norcent	1923	Pye	0539, 0646
Karcher	0783, 1367	Marquant	0770	Nordmende	0774, 0831, 1316	QONIX	0790, 1051
Kendo	0672, 0699, 0713, 0831, 1483	Mastec	1221, 1434	Noriko	0752	Quartek	1648
Kennex	0713, 0770, 0898	Matsui	0651, 0672, 0695, 0713, 1004, 1316, 1695, 1730	Okano	0752	Radionette	0741, 0869, 1906, 2024
Kenwood	0490, 0534	Maxim	0713, 0872, 1367	Olidata	0672	Radiotone	0713
KeyPlug	1643	MBO	0730, 1730	Onkya	0503, 0627, 1769	Raite	0665
Kiiri	0770	MDS	0713	Oopla	1158	RCA	0522
King Vision	1513, 1643	Mecotek	0770	Optim	0843	REC	0490
Kingavon	0818	Medialine	1271	Optimus	0525	Redstar	0763, 0770, 0788, 0898, 1394, 1923
Kiss	0665, 0841, 1523	Mediencom	0751	Orava	0818	Relisys	1347
Konka	0711, 0719, 0720, 0721	Medion	0630, 0651, 0741, 0774, 0783, 0831, 0879, 1006, 1347, 1423	Orbit	0872, 1643	Reoc	0752, 0768
Kotron	0879	MEI	0790	Orion	0695, 0713, 1128, 1233, 1419, 1434, 1695	Revoy	0699, 0841
Kreisen	1421	Memorex	0831	Oritron	0651	Richmond	1233
KXD	1321, 1923	Messo	1513	Ormond	0713	Roadstar	0672, 0699, 0713, 0730, 0818, 0879, 0898, 1051, 1227, 1434, 1832, 2014
Lawson	0768	Metz	0525, 0571, 0713, 1994	P&B	0818, 1451	Ronin	0710, 0872
Leiker	0872, 1513	MiCO	0723, 0751, 1221, 1223	Pacific	0713, 0768, 0790, 0831	Rotel	0623
Lenco	0651, 0699, 0713, 0770, 0774, 1513	Micromaxx	0695, 1695	Packard Bell	0831, 1321, 1648	Rownsonic	0789
Lenoxx	2014	Micromedia	0503, 0539	Palladium	0695, 0713, 0779, 1906	Saba	0551, 0651
Lenoxx Sound	2014	Micromega	0539, 1005	Panasonic	0490, 1010, 1011, 1579, 1641, 1661, 1834, 1905, 1908	Saivod	0831, 1367
Lexia	0699, 0768	Microsoft	0522, 1708, 2083	Panda	0789	Salora	0741
LG	0591, 0741, 0790, 0869, 1544, 1906	Microstar	0831	Paramount Pictures	0779	Sampo	1321
Lifetec	0651, 0831, 1347	Minato	0752	peeKTON	0898, 1224, 1484	Samsung	0199, 0490, 0573, 0744, 1075, 1635, 1932
Limit	0768	Minax	0713	Philco	0733	Sansui	0695, 0751, 1316
LiteOn	1158, 1416	Minoka	0770, 1115	Philips	0503, 0539, 0646, 0675, 1158, 1340, 1354, 1813, 2056, 2084	Sanyo	0670, 0713
LM	1643	Mirror	0752, 0879	Phonotrend	0699	Scan	0850
Lodos	0713	Mitsubishi	0713	Pioneer	0142, 0525, 0571, 0631, 1571, 1965	ScanMagic	0730, 1730
Loewe	0539, 0741	Mizuda	0770, 0818, 1451	PJ	1923	ScanSonic	1695
Logik	0713	Monyka	0665	Play It	1643	Schaub Lorenz	0770, 0788, 1115, 1151, 1643
Logix	0783	MPX	0843	Plu2	0850	Schneider	0539, 0646, 0651, 0713, 0774, 0779, 0783, 0788, 0790, 0831, 0869, 1227, 1367
Loomax	1487	Mustek	0730, 1730	Powerpoint	0872, 1005	Schoentech	0713
Luker	1367	Muvid	1643	Prinz	0831	Schwaiger	0752
Lumatron	0695, 0713, 0741, 1115, 1321, 1832	Mx Onda	0651, 0751, 1223	Prism	0831	Scientific Labs	0768
Lunatron	0741	Mystral	0831	ProCaster	1004, 1513	Scott	0651, 0672, 1005, 1036, 1233, 1394, 1423, 1484, 1923
Luxman	0573	NAD	0741	Proline	0651, 0672, 0710, 1004, 1316, 1483	Seeltech	1224, 1451, 1513, 1643
Luxor	0713, 1004, 1695, 1730	Naiko	0770, 1004, 1367	Proscan	0522	SEG	0665, 0713, 0763, 0872, 1483, 1530, 1994
Magnat	1923	Narita	1367	Proson	0713		
Magnavox	0503, 0539, 0646, 0675, 0713, 1140	Neom	1643	Prosonic	0699, 0752		
Magnex	0723	Neovia	1271	ProVision	0699, 0730, 1163, 1321, 1484, 1923		
Magnum	1436, 2014	Neufunk	0665				
Manhattan	0713	Nevir	0672, 0770, 0831, 1484				
Marantz	0539	Nexius	0790				
		Nikkai	1923				
		Nintaus	1051				

DVD							
Shanghai	0672	Star Clusters	1152, 1227	Telefunken	0551	Venturer	0790, 1769
Sharp	0630, 0675, 0713, 0752, 0869, 1419, 2015, 2024, 2250	Starlogic	1005	Teletech	0713, 0768	Vestel	0713, 1530, 1994
		Starmedia	0818, 1005, 1224	Tensai	0651, 0770	Victor	1241
Sherwood	0741	Strato	1152, 1382	Tesco	1316	Vivax	1513
Siemssen	1382	Strong	0713	Tevion	0651, 0898, 1036, 1227, 1382, 1483, 1660, 1730, 1923, 2014	Voxson	0730, 0831
Sigmatek	1005, 1224	Sunkai	0770, 0850		Theta Digital	0571	Waitec
Siltex	1224	Sunstech	0831, 1513	Thomson	0522, 0551	Waltham	0713, 1530
Silva	0788, 0898	Sunwood	0788, 0898	Tokai	0665, 0788, 0790, 0898, 1233, 1557	Welkin	0831
Silva Schneider	0741, 0831, 0869, 0898, 1367	Supervision	0768, 1152	Tom-Tec	0789	Wellington	0713
SilverCrest	0131, 1152	Supratech	0893, 1513	Top Suxess	1224	Welttech	1221
Sinudyne	1221, 1316	SVA	0672, 0752	Toshiba	0503, 0695, 1045, 1459, 1510, 1769, 2006	Weltstar	0713
Sistemas	0672, 1513	Sylvania	0675	Tosumi	1367	Wesder	0699
Skantic	0539, 0713	Symphonic	0675	TProgress	0752	Wharfedale	0713, 0751, 0752, 0790, 1115, 1832, 1835
Skymaster	0730, 0768	Synn	0768	TREX	0831, 0872, 1233, 1321	Wilson	0831, 1233
Skyworth	0898	Tamashi	1394	Tredex	0843	Windsor	0713
Sliding	1115	Tandberg	0713, 1695, 1994	Trevi	0831	Windy Sam	0573
SM Electronic	0730, 0768, 1152	Tangent	1321	TSM	1224	X-Waves	1513
Smart	0713	Targa	1227, 1906	TVE	0713	Xbox	0522, 1708, 2083
Sonic Blue	0783	Tatung	0770, 1695	Umax	1151	Xenius	0790
Sony	0533, 0864, 1033, 1070, 1516, 1533, 1536, 1633, 1824, 1934, 1981, 2020, 2043, 2132	Tchibo	0741	United	0675, 0695, 0699, 0713, 0730, 0788, 1115, 1152, 1233, 1367, 1643, 1832	Xoro	1183, 1221
		TCM	0741, 0790	Universum	0591, 0713, 0741, 0779, 0790, 0869, 1227, 1530, 1913	Yakumo	1004
		Teac	0741, 0768, 1227	Uptek	0763	Yamada	0872, 1004, 1151, 1158, 1416
		Tec	0898			Yamaha	0490, 0539, 0646
Sound Color	1233	Technica	1367, 1695			Yamakawa	0665, 0710, 0872
Soundmaster	0768	Technics	0490, 1905			Yukai	0730, 1730
Soundwave	0713, 0783	Technika	0770, 0831, 1115, 1316, 1695			Zenith	0503, 0591
Standard	0651, 0768, 0788, 0831, 0898	Technisson	1115				
		Technosonic	1051, 1115, 1367				
		Techwood	0713, 1530, 1994				

Blu-Ray DVD							
Denon	2258	Panasonic	1641	Pioneer	0142	Sharp	2250
JVC	2365	Philips	2084	Samsung	0199	Sony	1516
LG	0741						

HD DVD							
Integra	1769	Microsoft	1708, 2083	RCA	1769	Xbox	1708, 2083
LG	0741	Onkyo	1769	Toshiba	1769		

DVD-R

4Kus	1158	Fintec	1530	Mastec	1221	Sinudyne	1221
Airis	1321	Firstline	1530	Matsui	1730	Sony	1033, 1070, 2132
Alba	1530	Funai	0675	MBO	1730	Star Clusters	1227
Aristona	0646	Gateway	1158	Medion	1347	Sylvania	0675
Boghe	1221	Giec	1221	MiCO	0751, 1221	Tangent	1321
Bush	1436	Goodmans	1221, 1530, 1730	Mustek	1730	Targa	1227
Cat	1421	GPX	0741	Oopla	1158	Teac	1227
cello	1730	Grundig	1436, 1730	Packard Bell	1321	Techwood	1530
Centrum	1227	H & B	1421	Panasonic	0490, 1010, 1011, 1579	Tevion	1227, 1730
Classic	1730	Hoehner	1530	Philips	0646, 1158	Thomson	0551
Commax	1321	Humax	0646	Pioneer	0631	Toshiba	1510
CyberHome	1502	JVC	1164, 1275, 1597	ProVision	1321	Universum	1227, 1530
Cytron	1347	Kansas Technologies	1530	Pye	0646	Vestel	1530
Dayton	1158	Kreisen	1421	Quartek	1648	Waltham	1530
DSE	1730	KXD	1321	Relisys	1347	Welltech	1221
Dual	1530	LG	0741	Roadstar	1227	Xoro	1221
Durabrand	1502	Lifetec	1347	Samsung	1635	Yamada	1158, 1416
E:max	1321	LiteOn	1158, 1416	ScanMagic	1730	Yamaha	0646
Ellion	1421	Loewe	0741	Schneider	0646, 1227	Yukai	1730
Eltax	1321	Lumatron	1321	SEG	1530		
Ferguson	1730	Luxor	1730	Sharp	1419		

домашний кинотеатр / Вхід домашнього кінотеатру / Zestaw kina domowego / Házimozirendszér / Home Theater in Box / Home Theater in Box/Домашно кино в кутия

AEG	0790, 1923	Finlux	0672	Marquant	0770	Schneider	0779, 0790
AFK	1923	Goodmans	0790, 1923, 2014	MEI	0790	Scott	1923
Akai	0790	Grundig	1832	Metz	1994	SEG	1994
Amstrad	0790	Grunkel	0790	Nexius	0790	Sharp	2015, 2024
ASCOMTEC	1923	Hanseatic	0790	Nikkai	1923	Sony	1033, 1070, 1824, 1934, 1981, 2020, 2043, 2132
Audiosonic	1923	Harman/Kardon	0702	Norcent	1923	Tandberg	1994
Basic Line	1994	HE	1923	Onkyo	0627	Targa	1906
Belson	1923	Hitachi	1835, 1994	Palladium	0779, 1906	Technics	1905
Binatone	1923	Hiteker	1923	Panasonic	1834, 1905, 1908	Techwood	1994
Blue Sky	0790	Home Tech Industries	1923	Paramount Pictures	0779	Tevion	1923, 2014
Bose	2023	Irradio	1233	Philips	1813	Thomson	0522
Bush	1832	JVC	0623, 1701, 1860, 1863,	Pioneer	1965	Tokai	0790
Cat	1923		1940	PJ	1923	Toshiba	2006
Centrum	1923, 1994	KXD	1923	ProVision	1923	United	1832
Clatronic	1923	Lenoxx	2014	QONIX	0790	Universum	0779, 0790, 1913
Dantax	0790	Lenoxx Sound	2014	Radionette	1906, 2024	Venturer	0790
Denon	0634, 1634	LG	0790, 1906	Redstar	1923	Vestel	1994
Denver	1923	Lumatron	1832	Roadstar	1832, 2014	Wharfedale	0790, 1832
Digitech	1832	Magnat	1923	Samsung	1932	Xenius	0790
Dual	0779, 0790	Magnum	2014	Sanyo	0670		

комбинация телевизора и проигрывателя DVD-дисков / Комбінація TV/DVD / Połączenie TV/DVD / TV/DVD kombó / Combinație TV/DVD / Комбинирано TV/DVD устройство

Akura	1367	Ferguson	0695, 0713	Maxim	1367	Silva Schneider	1367
Alba	0695	Goodmans	0713, 0879	Medialine	1271	Sliding	1115
Amstrad	1367	Grandin	0713	Medion	0879	Technica	1367
Black Diamond	0713	Grundig	0539, 0695	Mirror	0879	Technosonic	1367
Blue Sky	0713	Hitachi	0713	Naiko	1367	Teletech	0713
Bush	0713, 0879, 1367	JDV	1367	Narita	1367	Thomson	0551
Centrum	0713	Karcher	1367	Neovia	1271	Toshiba	0695
Crown	0713	Konka	0719, 0720	Orion	0695	Tosumi	1367
D-Vision	1367	Kotron	0879	Philips	0539	United	0713, 1367
Daewoo	0870, 2155	Logik	0713	Roadstar	0879	Universum	0713
DMTech	1271	Luker	1367	Saivod	1367	Wharfedale	1115
Dual	0713	Luxor	0713	Schneider	1367		
Elfunk	0713	Matsui	0713	SEG	0713		

усилитель / Підсилювач / Wzmacniacz / Erősítő / Amplificator / Усилитель

Acurus	1431	Copland	0269	Meridian	0269	RCA	0300
Arcam	0269	Curtis Mathes	0300	Micromega	0269	Revox	0269
Audio Agile	0269	Denon	0272	Myryad	0269	Sony	0689
Audiolab	0269	Goldmund	0269	Naim	0269	Technics	0521
AVI	0269	Grundig	0269	Optimus	0013, 0300	Thorens	0269
Ayon	1714	Harman/Kardon	0269	Panasonic	0521	Universum	0269
Balanced Audio Technology	0269	Linn	0269	Philips	0269, 0892	Wards	0013
Bonnec	0269	Loewe	0269	Pioneer	0269, 0013, 0300	Yamaha	0848
Carver	0269	Magnavox	0269	Quad	0269		
		Marantz	0269, 0892	Radiola	0269		

домашний кинотеатр / Вхід домашнього кінотеатру / Zestaw kina domowego / Házimozirendszer / Home Theater in Box / Home Theater in Box/Домашно кино в кутия

Panasonic	0521	Sony	0689	Technics	0521
-----------	------	------	------	----------	------

приемник / Ресивер / Odbiornik / Vevő / Reseptor / Приемник

AEG	1389, 1390	Bang & Olufsen	0799	Clatronic	0797, 1389	Genexxa	0186
AFK	1389	Basic Line	1554	Cosmotron	0797	Goldmund	0189
Aiwa	0121, 0189, 1189, 1269, 1405	Belson	1389	Dantax	1390	GoldStar	0112
Akai	0609, 0804, 1390	Binatone	1389	Denon	0004, 1104, 1360	Goodmans	0609, 0744, 0797, 1389, 1390, 1420, 1611
Alba	1554	Blue Sky	1390	Denver	1389	Grundig	0189, 0797, 1089, 1189, 1344, 1772
All-Tel	1390	Bose	1229, 1355, 1933	Digitech	1772	Grunkel	0744, 1390
Amstrad	0744, 1390	Bush	0797, 1772	DiK	0797	GTX	0112
Anam	0112, 0609	Cairn	0189	DK Digital	1420	Hanseatic	1390
Arcam	0189	Cambridge	0189	Dual	0004, 1220, 1390, 1420	Harman/Kardon	0189, 1189, 1304, 1310
ASCOMTEC	1389	Cambridge Audio	0189	eBench	0744, 0797	Harwood	0744
Audiolab	0189, 1189	Carver	0189	Elta	0744, 0797, 1390	HCM	1390
Audiosonic	1389	Cat	1389	Ferguson	1154	HE	1389
Audiotronic	1189	CCE	1352	Fine Arts	1189		
		Centrum	1220, 1389	Firstline	0797		

Hitachi	1344, 1554, 1801	Metz	1554	QONIX	1390, 1420	Targa	1293
Hitech	0744	Micromaxx	1420	Radiola	0189	TCM	0797
Hiteker	1389	Micromega	0189, 1189	Radionette	1293, 1634	Teac	0112, 0609
Home Tech Industries	1389	Microstar	0797	RCA	1154	Technics	1308, 1309, 1518, 1763, 1765
Intersound	0744	Musicmagic	1089	Recco	0797	Techwood	1554
JBL	1304	Mustek	1352	Redstar	1389	Tevion	1389, 1611
JVC	0074, 1282, 1374, 1643, 1676, 2239, 2336	Mx Onda	0744, 0797	Restek	0189	Thomson	1154, 1354
Kenwood	0186, 1027, 1313	Myryad	0189, 1189	Revox	0186, 0189, 1089	Thorens	0189, 1189
Kioto	0797	NAD	0320, 0609	Roadstar	0797, 1611, 1772	Thorn	0744
Kompernass	0797	Nexius	1390	Samsung	0112, 0665, 1295	Tokai	1390
KXD	1389	Nikkai	1389	Sansui	0189, 0609, 1089	Toshiba	1572
Lenoxx	1611	Nikkei	0744	Sanyo	0744, 1801	United	1390, 1772
Lenoxx Sound	1611	Norcent	1389	Schneider	0744, 1220, 1390	Universum	0112, 0189, 0609, 0744, 0797, 1220, 1390, 1609
LG	1293, 1869	NTDE Geniesom	0744	Scott	1389	Venturer	0797, 1390
Lifetec	0797	Onkyo	0135, 1320	SEG	1554	Vestel	1554
Linn	0189	Optimus	0186, 0744, 1023	Sharp	0186, 0653, 1614, 1634	Victor	0074
Loewe	0189	Orient Power	0744	Sherwood	0653	Waitec	1352
Lumatron	1772	Palladium	0797, 1220, 1293, 1344, 1390	Siemens	0609	Wards	0189
LXI	0744	Panasonic	1308, 1309, 1316, 1518, 1763, 1765, 1779	Silva Schneider	0797, 1390	Watson	0797
M Electronic	0112	Paramount Pictures	1220	Sony	1058, 1112, 1158, 1258, 1441, 1454, 1658, 1722, 1758, 1759, 1822, 1858, 1882	Wellfund	0744
Magnat	1389	Philips	0189, 0891, 1089, 1189, 1269, 1289, 1673	Soundwave	0609	Welltech	0797
Magnavox	0189, 1089, 1189	Pioneer	0186, 1023, 1459, 1623	Stereophonics	1023	Wharfedale	1390, 1772
Magnum	1611	PJ	1389	Sumida	0744	Xenius	1390
Marantz	0189, 0891, 1089, 1189, 1269, 1289, 1346, 2114	Polk Audio	1289	Sunfire	1313	Yamaha	0176, 0186, 0712, 1276, 1331, 1376, 1949
Matsui	0744, 0797	Prima Electronic	0797	Sunstech	1420	Yukai	1352
MBO	1352	Proline	0797, 1390	TAG McLaren	1189	Zenith	0744
Medion	0797, 1420	ProVision	1389	Tandberg	1554		
MEI	1390						

домашний кинотеатр / Вхід домашнього кінотеатру / Zestaw kina domowego / Házimozirendszér / Home Theater in Box / Home Theater in Box/Домашно кино в кутия

AEG	1389, 1390	Cat	1389	Grunkel	1390	LG	1293, 1869
AFK	1389	CCE	1352	Hanseatic	1390	Lumatron	1772
Akai	1390	Centrum	1389	HCM	1390	Magnat	1389
All-Tel	1390	Clatronic	1389	HE	1389	Magnum	1611
Amstrad	1390	Dantax	1390	Hitachi	1344, 1554, 1801	MBO	1352
ASCOMTEC	1389	Denon	0004	Hiteker	1389	Medion	1420
Audiosonic	1389	Denver	1389	Home Tech Industries	1389	MEI	1390
Basic Line	1554	Digitech	1772	JVC	0074, 1374, 1643, 1676, 2239, 2336	Metz	1554
Belson	1389	DK Digital	1420	Kenwood	1313	Micromaxx	1420
Binatone	1389	Dual	1220, 1390, 1420	KXD	1389	Mustek	1352
Blue Sky	1390	Elta	1390	Lenoxx	1611	NAD	0609
Bose	1229, 1933	Goodmans	1389, 1390, 1420, 1611	Lenoxx Sound	1611	Nexius	1390
Bush	1772	Grundig	1344, 1772			Nikkai	1389

домашний кинотеатр / Вхід домашнього кінотеатру / Zestaw kina domowego / Házimozirendszer / Home Theater in Box / Home Theater in Box/Домашно кино в кутия

Norcent	1389	QONIX	1390, 1420	Silva Schneider	1390	Toshiba	1572
Onkyo	0135	Radionette	1293, 1634	Sony	1454, 1658, 1722, 1758, 1822, 1858, 1882	United	1390, 1772
Palladium	1220, 1293, 1344, 1390	Redstar	1389	Sunstech	1420	Universum	1220, 1390, 1609
Panasonic	1316, 1763, 1765, 1779	Roadstar	1611, 1772	Tandberg	1554	Venturer	1390
Paramount Pictures	1220	Samsung	1295	Targa	1293	Vestel	1554
Philips	1269, 1673	Sanyo	1801	Technics	1763, 1765	Waitec	1352
Pioneer	1459	Schneider	1220, 1390	Techwood	1554	Wharfedale	1390, 1772
PJ	1389	SEG	1389	Tevion	1389, 1611	Xenius	1390
Proline	1390	Sharp	1614, 1634	Tokai	1390	Yamaha	0712, 1331
ProVision	1389					Yukai	1352

усилитель / Підсилювач / Wzmacniacz / Erősítő / Amplificator / Усилвател

Classic	1595	Marantz	0269, 0892	Pioneer	0013, 0300	Technics	0521
Denon	0272	Panasonic	0521	Sony	0689	Weida	1714
Epoch	1431	Philips	0269, 0892	TCL	1591		

приставка для кабельного телевидения / Декодер кабельного телебачення / Zestaw podstawowych kabli / Kábeles Set Top Box / Set Top Box (decoder) cu cablu / Кабельно Устройство Top Box

ABC	0014	GNI	1466, 1468	Pioneer	0023	TopTV	1465
ADB	1927	Hitachi	0014	Samsung	0000, 0702	Topway	1991
Astro	0316	Jerrold	0014	Skyworth	1464	Toshiba	0000
Cable HK	1374	Jiuzhou	1445	Starcom	0014	Trans PX	0276
Daeryung	0477	LG	0779	StarHub	1927	Visionetics	1374
Fosgate	0276	Pacific	1410	Taepyung	1410	Zenith	0000
General Instrument	0014	Philips	0290	TCL	1445		

комбинация приставки для кабельного телевидения и видеомагнитофона / Комбінація кабельне/PVR / Połączenie kabel/PVR / Kábeles/PVR kombó / Combinație de cablu/PVR / Комбинирано Кабельно устройство с/PVR

Astro	0316
-------	------

приемник / Ресивер / Odbiornik / Vevő / Receptor / Приемник

Aiko	2027	JVC	0074, 1282, 1643, 2336, 2239	Philips	0189, 0891, 1189, 1269	Sony	1058, 1258, 1349, 1441, 1759, 1822
Aiwa	0121, 0189, 1405	Kenwood	1313, 0186, 0712, 1027	Pioneer	0289, 1023	Stereophonics	1023
Anam	0112, 0609, 0804	Marantz	0189, 0744, 1189, 1269, 1289, 1346, 2114	Qisheng	1390, 1609	Technics	1308, 1518
Anam National	0112	Mitsubishi	1393	Samsung	0112, 0665	Victor	0074
Bang & Olufsen	0799	Onkyo	0135	Sansui	0189	Yamaha	0176, 0186, 0712, 1276, 1376
Denon	0004, 1360	Panasonic	1308, 1518, 1763	Sharp	0186, 1634		
Fonmix	1360			Shinco	1390		
GoldStar	0112			Silsonic	0176		

домашний кинотеатр / Вхід домашнього кінотеатру / Zestaw kina domowego / Házimozirendszer / Home Theater in Box / Home Theater in Box/Домашно кино в кутия

Aiko	2027	JVC	1643, 2239, 2336	Sharp	1634	Sony	1822
------	------	-----	------------------	-------	------	------	------

приставка для спутникового телевидения / Декодер спутникового телебачення / Zestaw do odbioru telewizji satelitarnej / Műholdas Set Top Box / Set Top Box pentru satelit / Сателитно устройство Top Box

Astro	1816	CNS	1367	Daeryung	0396	Echostar	0396
BSkyB	0847	Dae Young	0735	Draco	1375	Hisense	1535

приставка для спутникового телевидения / Декодер спутникового телебачення / Zestaw do odbioru telewizji satelitarnej / Múholdas Set Top Box / Set Top Box pentru satelit / Сателитно устройство Top Box

Humax	1406, 1407, 1989	MDS	1401	RCA	2108	TCL	1143
Hwalin	0885	Pace	1887	Samsung	0773	TVB	1989
Hyundai	0758, 1416	Pantech	0747	Scientific Atlanta	1980	Zenith	1856, 0635
Indovision	0856, 1887, 1989, 2108	Philips	0200, 0292	SkyLife	0796		
Kuang Yu	0635	Proton	1535	SVA	1455		
Marantz	0200	QNS	1367, 1402, 1404	TaeKwang	0733		

комбинация спутникового ресивера и видеорекодера / Комбінація SAT/PVR / Połączenie SAT/PVR / SAT/PVR kombó / Combinație SAT/PVR / Комбинирано SAT/PVR устройство

Humax	1407
-------	------

DVD

Aiko	1728	Funai	0675	Nintaus	1051, 1202	Sony	0533, 1033, 1070, 1516, 1633, 1824
Akira	1316	Hitachi	0664, 1664	Onkyo	0627, 1769		
Alco	0790	Hiteker	0672	Panasonic	0490, 1010, 1011, 1641	Sylvania	0675
Apex Digital	0672	JVC	0623, 1164, 1241, 1597, 2365	Panda	1203	TCL	1180, 1182, 1186, 1189, 1225
BBK	1452			Philips	0539, 0646, 1354, 2056, 2084	Toshiba	0503, 1510, 1769
Blue Parade	0571	jWin	1049, 1051	Pioneer	0571, 0631, 1571	Victor	1241, 1597
Byd:sign	0872	Konka	0711, 0719, 0720, 0721	Samsung	0199, 1635	Xbox	0522, 1708, 2083
Changhong	0627, 1061	LG	0741, 1544	Sansui	1695	Xoceco	1231
Denon	0490, 0634, 1634, 2258	Malata	2155	Sharp	0630, 0675, 2024, 2250	Yamaha	0490
Desay	1212	Master	1217	Skyworth	0898, 1258		
Emerson	0675	Microsoft	1708, 2083				

Blu-Ray DVD

Denon	2258	Panasonic	1641	Pioneer	0142	Sharp	2250
JVC	2365	Philips	2084	Samsung	0199	Sony	1516
LG	0741						

HD DVD

Integra	1769	Microsoft	1708, 2083	RCA	1769	Xbox	1708, 2083
LG	0741	Onkyo	1769	Toshiba	1769		

DVD-R

Denon	0490	JVC	1164, 1597	Pioneer	0631	Sylvania	0675
Emerson	0675	LG	1544	Samsung	1635	Victor	1597
Funai	0675	Panasonic	0490	Sharp	0630, 0675		
Hitachi	1664	Philips	0646	Sony	1516		

домашний кинотеатр / Вхід домашнього кінотеатру / Zestaw kina domowego / Házimoziérendszér / Home Theater in Box / Home Theater in Box/Домашно кино в кутия

Aiko	1728	Sharp	2024	Sony	1824
------	------	-------	------	------	------

комбинация телевизора и проигрывателя DVD-дисков / Комбінація TV/DVD / Połączenie TV/DVD / TV/DVD kombó / Combinație TV/DVD / Комбинирано TV/DVD устройство

Konka	0719, 0720	Malata	2155
-------	------------	--------	------

JVC