

JVC

LT-46S90BU

LT-42S90BU

ШИРОКОЭКРАННЫЙ ЦВЕТНОЙ ТЕЛЕВИЗОР

PANORAMICZNY TELEWIZOR LCD

ŠIROKOÚHLÝ LCD MONITOR

SZÉLESVÁSZNÚ LCD-KIJELZŐ

TV PANOU LCD LAT

ШИРОКОЭКРАНЕН ТЕЛЕВИЗОР С ПАНЕЛ НА ТЕЧНИ КРИСТАЛИ

ТЕЛЕВИЗОР 3 ШИРОКИМ РК ЕКРАНОМ

TELEVISOR COM ECRĂ PANORĂMICO DE CRISTAL LÍQUIDO

16:9 LCD-TV

ИНСТРУКЦИЯ ПО ЭКСПЛУАТАЦИИ

INSTRUKCJA OBSŁUGI

PŘÍRUČKA K OBSLUZE

HASZNÁLATI UTASÍTÁSA

INSTRUCȚIUNI

РЪКОВОДСТВО ЗА РАБОТА

ІНСТРУКЦІЯ

INSTRUÇÕES

BRUKSANVISNING

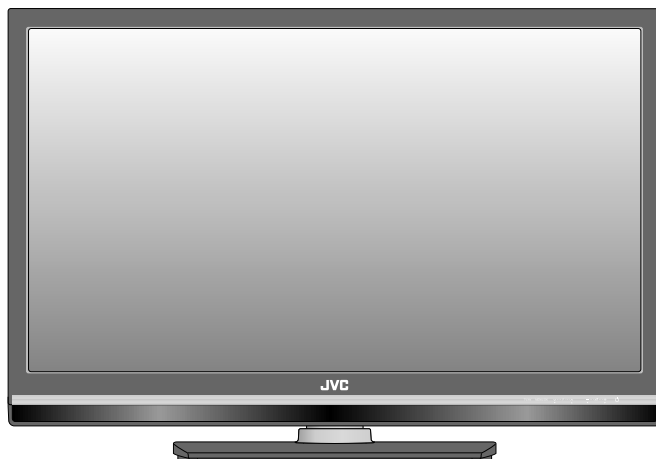

HD
ready
1080p

HDMI™
HIGH-DEFINITION MULTIMEDIA INTERFACE

MAXX
Base

DynaPix HD

РУССКИЙ
POLSKI
ČESKY
MAGYAR
ROMANIAN
БЪЛГАРСКИ
УКРАЇНСЬКА
PORTUGUÊS
NORSK

LCT2393-002A-U

В соответствии с Законом Российской Федерации "О защите прав потребителей" срок службы (годности) данного товара "по истечении которого он может представлять опасность для жизни, здоровья потребителя, причинять вред его имуществу или окружающей среде" составляет семь (7) лет со дня производства. Этот срок является временем в течение которого потребитель данного товара может безопасно им пользоваться при условии соблюдения руководства по эксплуатации данного товара, проводя необходимое обслуживание, включающее замену расходных материалов и/или соответствующее ремонтное обеспечение в специализированном сервисном центре JVC.

Дополнительные косметические материалы к данному товару, поставляемые вместе с ним, могут храниться в течение двух (2) лет со дня его производства. Срок службы (годности), кроме срока хранения дополнительных косметических материалов, упомянутых в предыдущих двух пунктах, не затрагивает никаких других прав потребителя, в частности гарантийного свидетельства JVC, которое он может получить в соответствии с законом о правах потребителя или других законов, связанных с ним.

Информация для пользователей, выбрасывающих старое оборудование

РУССКИЙ



Внимание:

Действие этого символа распространяется только на Европейский Союз.

[Европейский Союз]

Этот символ указывает, что после окончания срока службы соответствующего электрического или электронного оборудования, нельзя выбрасывать его вместе с обычным бытовым мусором. Вместо этого, оно подлежит сдаче на утилизацию в соответствующий пункт приема электрического и электронного оборудования для последующей переработки и утилизации в соответствии с национальным законодательством.

Обеспечивая правильную утилизацию данного продукта, Вы помогаете сберечь природные ресурсы и предотвращаете ущерб для окружающей среды и здоровья людей, который возможен в случае ненадлежащего обращения. Более подробную информацию о пунктах приема и утилизации данного продукта можно получить в местных муниципальных органах, на предприятии по вывозу бытового мусора или по месту приобретения продукта.

Нарушение правил утилизации данного типа отходов в соответствии с национальным законодательством является административным правонарушением.

[Организации-пользователи]

Прежде чем выбрасывать данный продукт, ознакомьтесь с информацией о приемке отработавших продуктов, приведенной на веб-узле www.jvc-europe.com.

[Страны, не входящие в Европейский Союз]

Если Вы собираетесь выбросить данный продукт, руководствуйтесь национальным законодательством или другими правилами, действующими в Вашей стране по отношению к переработке старого электрического и электронного оборудования.

Уважаемый клиент.

Данное устройство соответствует действительным Европейским директивам и стандартам по электромагнитной совместимости и электрической безопасности.

Представительство компании Victor Company of Japan, Limited в Европе:

JVC Technical Services Europe GmbH

Postfach 10 05 04

61145 Friedberg

Германия

Предупреждение

Пожалуйста, выполняйте все указания, приведенные ниже

Следуйте указаниям руководства при настройке!

- Подключайте только к розетке переменного тока 220 - 240 В, 50 Гц.

Оставьте достаточно места для включения и выключения сетевого штепселя!

Размещайте телевизор как можно ближе к розетке!

- Даже если индикатор питания на телевизоре не светится, его питание остается включенным до тех пор, пока не будет выключена вилка шнура питания. Электропитание данного телевизора от сети и его отключение от питания обеспечивается при включении (выключении) вилки из розетки.

Ни в коем случае не перерезайте и не повреждайте сетевой шнур!

- Если штекер питания не подходит по форме, или длина сетевого шнура недостаточна, используйте соответствующий переходник или удлинитель. (Проконсультируйтесь у своего дилера.)

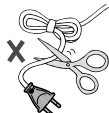

Следите за тем, чтобы не уронить телевизор!

- Не ставьте локти на телевизор и не разрешайте детям висеть на нём. Имеется вероятность того, что телевизор упадёт и причинит травмы.
- Воспользуйтесь отверстием на задней стенке подставки, чтобы предотвратить легкое падение телевизора. (стр. 8)

При утилизации телевизора!

- Следуйте инструкциям в разделе "Информация для пользователей, выбрасывающих старое оборудование" (стр. 1).



Ни в коем случае не пытайтесь ремонтировать телевизор самостоятельно!

➔ Если неисправность не удается устранить с помощью раздела "Обнаружение и устранение неисправностей" (стр. 30), отсоедините шнур питания и свяжитесь со своим дилером.

Если телевизор поврежден или в его работе вы заметили что-то необычное, немедленно выключите его!

➔ Отсоедините сетевой шнур и свяжитесь со своим дилером.

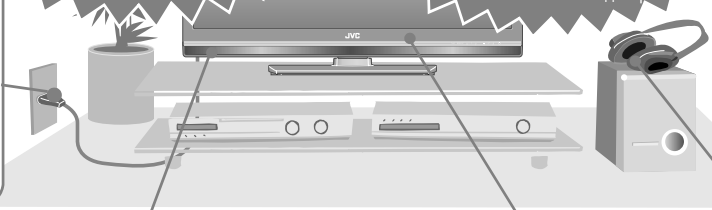

Уходя из дома, отсоединяйте сетевой шнур!

- Кнопки включения питания на пульте дистанционного управления и телевизоре не выключают телевизор полностью. (Обеспечьте соответствующие условия для людей, постоянно находящихся в постели.)

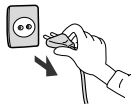

При креплении телевизора к стене используйте дополнительный кронштейн JVC для настенного крепления!

- Проконсультируйтесь у квалифицированного специалиста.
- Информацию об операциях крепления смотрите во входящем в комплект руководстве.
- Компания JVC не несет ответственности за повреждение вследствие неправильного крепления.

Будьте осторожны при обращении с гладкой поверхностью!

- Более подробную информацию см. стр. 7.
- ### Обращайтесь с ЖК панелью осторожно!
- Чистите панели сухой и мягкой тканью.

Заднюю панель снимать запрещено!

- Это может привести к поражению электрическим током.

Ни в коем случае не ставьте на телевизор никакие предметы!

- Помещение на поверхности телевизора жидкостей, источников открытого огня, тканей, бумаг и т.д. может привести к пожару.



Ни в коем случае не подвергайте воздействию дождя или влаги!

- Для предотвращения пожара или поражения электрическим током ни в коем случае не допускайте попадания жидкостей внутрь телевизора.



Ни в коем случае не вставляйте предметы в отверстия корпуса!

- Это может привести к смертельному поражению электрическим током. Будьте внимательны, когда рядом находятся дети.



Ни в коем случае не перекрывайте вентиляционные отверстия!

- Это может привести к перегреву или пожару.

Ни в коем случае не пользуйтесь наушниками на большой громкости!

- Это может повредить ваш слух.

Беритесь за телевизор так, чтобы не поцарапать экран!

- Не касайтесь экрана при переноске телевизора.

Не переносите телевизор самостоятельно!

- Во избежание несчастных случаев телевизор должны переносить два человека или больше.

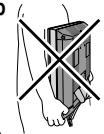

- Для получения более подробной информации по установке, эксплуатации и безопасности ➔ Проконсультируйтесь у своего дилера

Для настройки телевизора

Читайте “Начало работы” (стр. 8 - 15).

Основное описание приводится на следующих страницах.

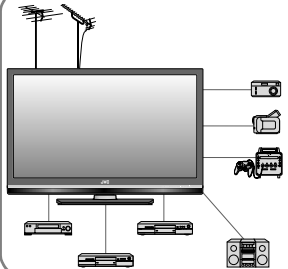

Подключение внешних устройств и антенны

СТРАНИЦА 9

СТРАНИЦА 12

Выбор видеоподключения

СТРАНИЦА 10

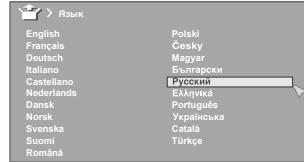

Начальная установка параметров

СТРАНИЦА 13

Настройка каналов

СТРАНИЦА 14

Содержание

В первую очередь!	● Предупреждение	2
Начало работы	● Пульт дистанционного управления.....	4
	● Наименования и предназначения частей.....	6
	● Начало работы	8
Давайте попробуем	● Наслаждайтесь вашим новым телевизором!	16
	● Просмотр телепрограмм.....	17
	● Просмотр телетекста	18
	● Просмотр видеофильмов / дисков DVD ...	19
Используйте дополнительные возможности	● Полезные функции.....	20
Именно так, как вам нравится	● Настройка пульта дистанционного управления	22
	● Настройка телевизора	24
	● Изображение	24
	● Функции (подменю)	25
	● Звук.....	26
	● Функции	27
	● Настройка.....	28
Если возникли неполадки	● Обнаружение и устранение неисправностей.....	30
	● Техническая информация.....	32
	● Список “Кан./Каб.”.....	33
	● Технические характеристики.....	34

Пульт дистанционного управления

Ниже приводятся пояснения к функциям кнопок на пульте дистанционного управления.

Этот пульт дистанционного управления можно настраивать для управления максимум четырьмя разными устройствами, изменяя код дистанционного доступа. “Настройка пульта дистанционного управления” (стр. 22)



Выключение звука.



Включить / выключить (режим ожидания) телевизор.

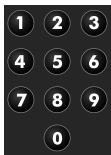

Ввести канал / номер страницы.



Информация о канале. “Просмотр телепрограмм” (стр. 17)



Просмотр видео и т.д. “Просмотр видеофильмов / дисков DVD” (стр. 19)



Кнопки управления цветом:
Выбор страницы при просмотре телетекста.
Управление функциями в меню.



Переключение между режимами “TV / STB / DVD / AUDIO”. (стр. 22)



Возврат к просмотру телепрограмм.



Отображение экранного меню. “Настройка телевизора” (стр. 24)



Выбор и подтверждение установок в меню.



Смена канала / страницы.



Регулировка громкости.



Просмотр телетекста. “Просмотр телетекста” (стр. 18)



На предыдущий канал.



Удержание текущей страницы при просмотре телетекста. (стр. 19)



Отображение списка ваших любимых позиций при просмотре телетекста. (стр. 18)





Отображение скрытой информации при просмотре телетекста. (стр. 19)



Увеличение текста при просмотре телетекста. (стр. 19)



Выбор любимого канала. (стр. 17)
Отображение второстепенных страниц при просмотре телетекста. (стр. 18)



Сохранение вашей любимой страницы при просмотре телетекста. (стр. 18)



Кратковременное переключение с телетекста в режим телепрограмм при просмотре телетекста. (стр. 19)



Отображение страницы указателя при просмотре телетекста. (стр. 19)



Изменение формата. (стр. 20)



Включение "3D Cinema Sound". (стр. 20)



Изменение режима звучания или языкового сопровождения. (стр. 21)



Установка таймера выключения. (стр. 21)

Примечание

- Информация о кнопках, используемых для управления другими устройствами, содержится в "Настройка пульта дистанционного управления" (стр. 22).





Сенсор дистанционного управления

Сенсор Эко Режима
 ➔ “Что такое “Эко Режим”?” (стр. 32)

Примечание

После установки телевизора на место снимите защитную пленку, нанесенную на глянцевую поверхность телевизора. (стр. 7)

Индикатор питания
 ВКЛ: Горит
 ВЫКЛ: Не горит
 ● Когда “Лампа” установлено на “Выкл.”, индикатор питания не горит.
 ➔ “Лампа” (стр. 27)

Измените расположение телевизора

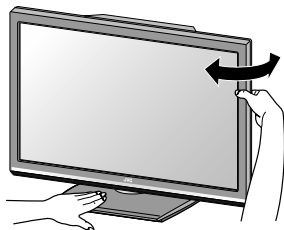

Работа с сенсорной панелью

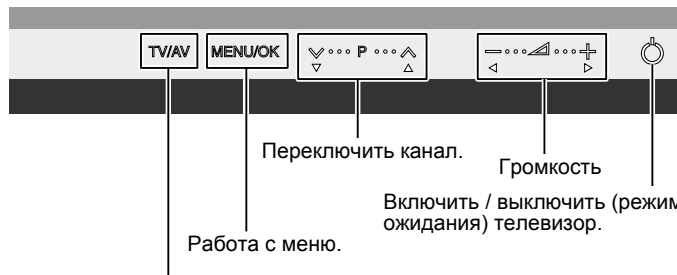

Работа с меню.
 Включить внешний вход. (стр. 19)

■ Прикоснитесь к названию функции, чтобы ее задействовать

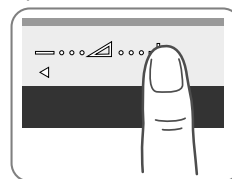

● Вы услышите сигнал, если правильно нажали на кнопку.

■ Действия в меню

- MENU/OK** Использовать в качестве кнопки “MENU” или “OK”.
- Использовать в качестве кнопок “▼” и “▲”.
- Использовать в качестве кнопок “◀” и “▶”.

● Чтобы узнать подробнее о возможных действиях в меню, см. “Настройка телевизора” (стр. 24).

Прикрепите подставку к телевизору

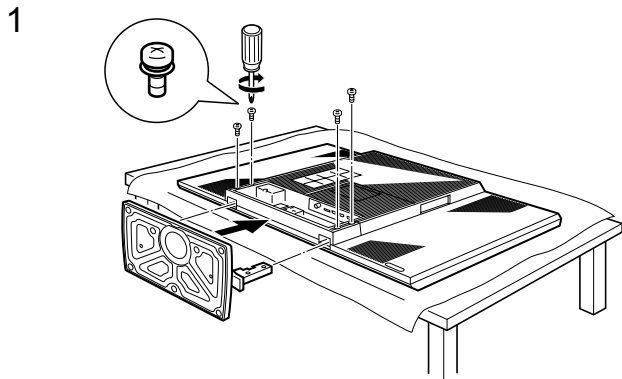

Чтобы не поцарапать панель, расстелите мягкую ткань на ровной поверхности и положите на нее телевизор.

2

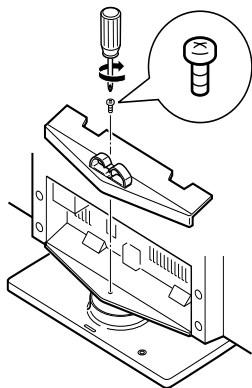

Прикрепляя телевизор к стене

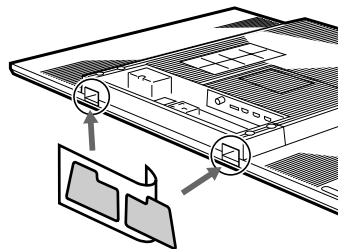

Закройте два отверстия в нижней части телевизора, используя прилагающиеся пластинки. Снимите с пластинок защитную пленку. Затем отделите пластинки от бумаги и наложите их на отверстия.

Обращение с глянцевой поверхностью экрана

Соблюдайте осторожность при обращении с глянцевой поверхностью экрана

Глянцевая поверхность экрана легко царапается.

- Для предотвращения царапин на глянцевую поверхность экрана наклеена защитная пленка. После установки телевизора снимите защитные пленки.
- Если глянцевая поверхность загрязнится, сначала сотрите пыль с поверхности. Затем осторожно протрите с помощью ткани для очистки (прилагается). Если вы сначала не вытрите пыль, или если приложите чрезмерные усилия, протирая глянцевую поверхность, или если будете использовать ткань, отличную от поставляемой в комплекте, то глянцевая поверхность может поцарапаться.

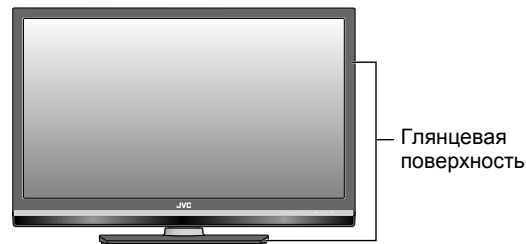

Начало работы

Прочитайте стр. 9 - 15 данного руководства для настройки телевизора.

Принадлежности, входящие в комплект поставки



Пульт дистанционного управления RM-C1932



Батарейки "AAA/R03"
(Для подтверждения работы телевизора)



Ветошь для очистки (Подробная информация по использованию ветоши для очистки содержится в стр. 7.)

ПРЕДУПРЕЖДЕНИЯ:

Не подвержайте аккумуляторные батареи действию повышенных температур: не оставляйте их в местах попадания прямых солнечных лучей, не бросайте в огонь и т.п.

- Подставка, крышка подставки, винты и пластинки также входят в комплект поставки. Более подробная информация – на стр. 7.

Установка телевизора

Следуйте инструкциям на стр. 7, чтобы прикрепить подставку к телевизору.

- Разместите телевизор на плоской поверхности в стабильном положении.
- Требования к питанию
- Подключайте сетевой шнур только к розетке переменного тока 220 - 240 В, 50 Гц.
- При креплении телевизора к стене используйте дополнительный кронштейн JVC для настенного крепления
- Проконсультируйтесь у квалифицированного специалиста.
- Информацию об операциях крепления смотрите во входящем в комплект руководстве.
- Компания JVC не несет ответственности за повреждения вследствие неправильного крепления.
- Крепежные отверстия для кронштейна настенного крепления: M6 x 4, 400 мм x 200 мм
- Глубина отверстия под винт - 10 мм от поверхности телевизора.
- Закройте два отверстия в нижней части телевизора, используя прилагающиеся пластинки. (стр. 7)

■ Требования к установке

- Во избежание перегрева убедитесь, что вокруг телевизора достаточно свободного места.

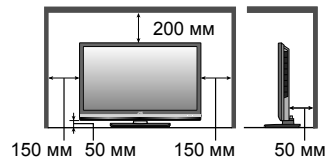

- Чтобы предотвратить падение телевизора, протяните ремень через отверстие на задней стенке подставки и закрепите его на раме телевизора и т.д.

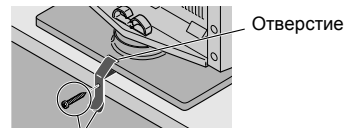

Отверстие
Ремень и винт (не вкл. в комплект)

Вставка батареек

Используйте две сухие батарейки "AAA/R03". Вставляйте батарейки полюсом ⊖ вперед, убедитесь, что ⊕ и ⊖ расположены правильно.

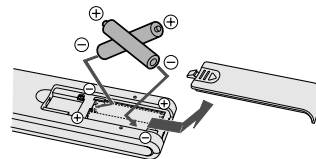

Подключение внешних устройств

Убедитесь в том, что все устройства и телевизор выключены. Названия устройств, показанные на иллюстрации ниже, приводятся для примера. Буквы А, В, С, D, E и F указывают тип соединений. Смотрите стр. 10 - 11 где приведены оптимальные соединения, возможные для имеющихся у вас устройств.

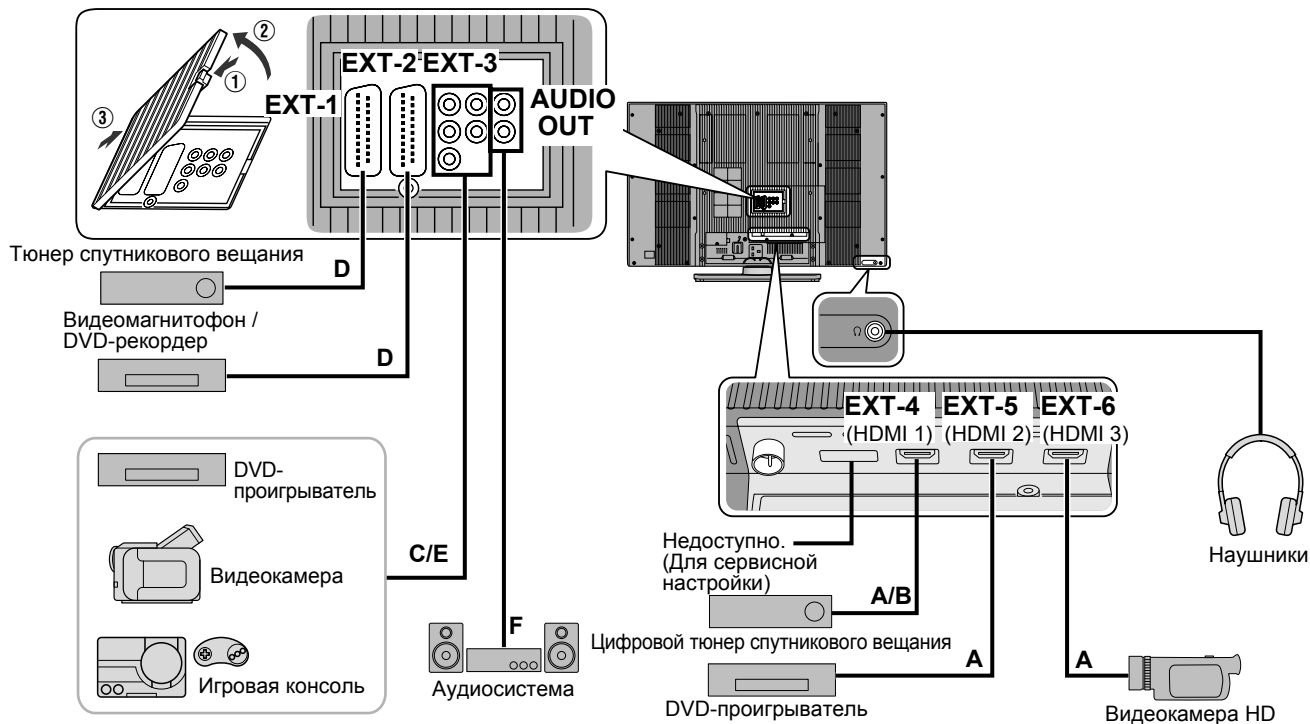











Примечание







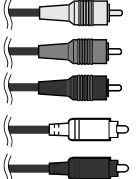
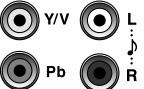

- Перед подключением прочитайте руководство пользователя для каждого устройства.
- Шнуры для подключения не входят в комплект поставки этого телевизора.
- Закрепить кабели, чтобы они не болтались, можно с помощью фиксатора, расположенного сзади на подставке.

Выберите оптимальное соединение

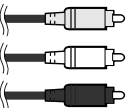

Вы можете подключить свой телевизор к другим устройствам разными способами. Проверьте устройства и выберите оптимальное соединение. Также прочитайте “Примечания” перед использованием.

До завершения “Начальная установка параметров” (стр. 13) не изменяйте настройки в меню. В противном случае “Начальная установка параметров” не будет запущена автоматически.

Качество изображения	Другие устройства	Подключение кабелей	Подключите к своему телевизору	Доступные сигналы	Примечания
Оптимально	 HDMI	 Кабель HDMI	 EXT-4 EXT-5 EXT-6	Вход ● HDMI (цифровой) SD: 576i (625i), 480i (525i) ED: 576p (625p), 480p (525p) HD: 1080i (1125i), 1080p (1125p) / 24 Гц, 1080p (1125p) / 50 Гц, 1080p (1125p) / 60 Гц, 720p (750p) Аудио Л / П	Если нет звука, измените “Аудио настройка HDMI-1” (стр. 28).
	 DVI  Аудио	 Кабель DVI-HDMI, Аудиокабель	 EXT-4  L R  EXT-3: разъемы Л и П	Вход ● DVI (цифровой) ED: 576p (625p), 480p (525p) HD: 1080i (1125i), 1080p (1125p) / 24 Гц, 1080p (1125p) / 50 Гц, 1080p (1125p) / 60 Гц, 720p (750p) ● Аудио Л / П (аналоговый)	Если нет звука, измените “Аудио настройка HDMI-1” (стр. 28).
Лучше	 Компонентное видео и аудио	 Компонентный видеокабель, Аудиокабель	 Y/V L Pb R Pr EXT-3	Вход ● Компонентный (аналоговый) SD: 576i (625i), 480i (525i) ED: 576p (625p), 480p (525p) HD: 1080i (1125i), 720p (750p) ● Аудио Л / П (аналоговый)	Смените настройку EXT-3 с “

D	 SCART (евроразъем)	 Кабель SCART	 EXT-1	<p>Вход</p> <ul style="list-style-type: none"> ● Композитное видео (аналоговый) ● Вход RGB (аналоговый) ● Аудио Л / П (аналоговый) <p>Выход</p> <ul style="list-style-type: none"> ● Аналоговый телевизионный выход (композитное видео и аудио Л/П) (аналоговый) 	
			 EXT-2	<p>Вход</p> <ul style="list-style-type: none"> ● Композитное видео (аналоговый) ● S-Video (аналоговый) ● Аудио Л / П (аналоговый) <p>Выход</p> <ul style="list-style-type: none"> ● Выход перезаписи (композитное видео и аудио Л/П) (аналоговый) 	<p>Если вы хотите подключить сигнал S-Video ко входу, измените настройку “Внешн. Установки”. (стр. 29)</p> <p>Выберите источник данных для перезаписи: “Внешн. Установки”. (стр. 29)</p>
E	 Видео и аудио	 Видео и аудиокабель	 EXT-3: разъемы видео, Л, П	<p>Вход</p> <ul style="list-style-type: none"> ● Композитное видео (аналоговый) ● Аудио Л / П (аналоговый) 	<p>Смените настройку EXT-3 с “” (компонентный) на “” (композитный). (стр. 29)</p>

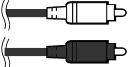
Хорошо

	Аудиосистема	Подключение кабелей	Подключите к своему телевизору	Доступные сигналы	Примечания
F	 Аудиовход	 Аудиокабель	 AUDIO OUT	<p>Выход</p> <ul style="list-style-type: none"> ● Аудио Л / П (аналоговый) 	Вы не можете прослушивать звук с устройства с подключением А и В.

Подключение антенны

Подключение антенны

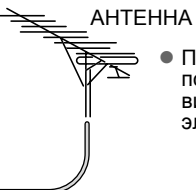
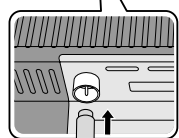
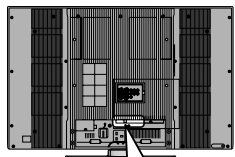

АНТЕННА

- После выполнения всех подключений вставьте вилку в розетку сети электропитания.

Подключите ВКМ / устройство записи DVD-дисков

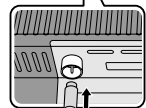
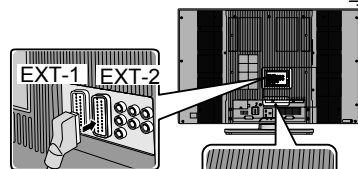

АНТЕННА



Видеомагнитофон / DVD-рекордер

- После выполнения всех подключений вставьте вилку в розетку сети электропитания.

Начальная установка параметров

Первоначальная установка будет запущена автоматически при первом включении телевизора. Следуйте инструкциям на экране для осуществления настроек.

1 Включение



- Если пульт дистанционного управления не работает, подтвердите, что установлен режим "TV".

2 Начать первоначальную установку



- Если логотип JVC не отображается, см. "Чтобы повторно произвести первоначальную настройку".

3 Выбор языка

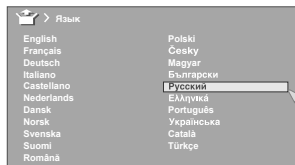

1 выбор

2 установка

- К предыдущему экрану → **BACK**
- Выход → **MENU**
- Чтобы повторно произвести первоначальную настройку
Имейте в виду, что в результате повторной первоначальной настройки все установки, связанные с каналами, будут сброшены. Нажмите кнопку "MENU", чтобы отобразить меню, затем нажмите и удерживайте кнопку с номером "1" более 3 секунд, чтобы приступить к первоначальной настройке.
- Если вы хотите внести изменения позже
→ "Язык" и "Авто" (стр. 28)

4 Выбор страны установки



выбор

- Если требуемая страна недоступна, нажмите желтую кнопку, чтобы отобразить следующую страницу.

5 Автоматическая регистрация каналов

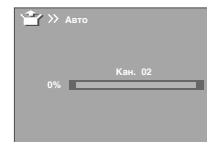

(синяя)



- Если отображается "ACI Старт", запустите ACI. Регистрация кабельных каналов происходит быстро. Подробности см. в "Что такое "ACI" (автоматическая установка каналов)?" (стр. 32).

6 Проверка зарегистрированных каналов

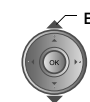
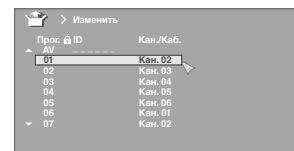

выбор канала

- Для редактирования каналов
→ "Настройка каналов" (стр. 14)

7 Завершите



Настройка каналов

Вы можете редактировать список каналов.

1 Отображение меню “Изменить”

Отобразите строку меню

Выберите “Настройка”

Выберите “Изменить/ Ручная”

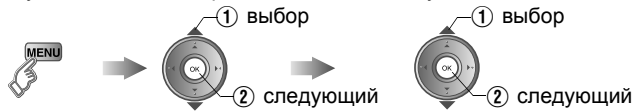

2 Редактирование настройки каналов

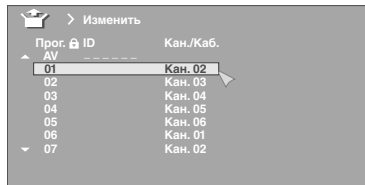

■ К предыдущему меню

→ BACK

■ Выход

→ MENU

Выберите канал

Выберите функцию редактирования



3 Завершите



Дополнит Перемещение позиции канала (PR)



ID Редактирование названия канала (ID)

■ Присвоение каналу названия

1 выберите символ

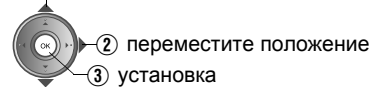

■ При выборе существующего названия из “ID Лист”



Вставить Вставьте новый канал, путем непосредственного введения номера Кан./Каб.



● Список “Кан./Каб.” → (стр. 33)

Стереть Удаление канала

● При нажатии кнопки происходит удаление канала.

Ручная **Зарегистрируйте новый канал**

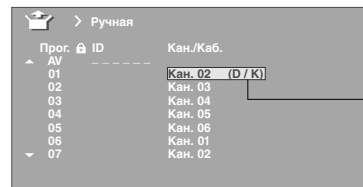

- При необходимости, нажмите ►, чтобы изменить систему телевидения.
➔ “Принимаемые системы вещания” (стр. 32)



Выбор системы

- ① Поиск канала Точная настройка ② Установите

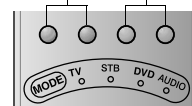

- Нажмите красную или зеленую кнопку. Начинается автопоиск, и первая обнаруженная частота импортируется в список.
➔ Повторяйте предыдущие шаги вплоть до отображения нужного канала.

Просмотр телепрограмм

СТРАНИЦА

17

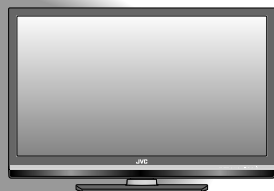

СТРАНИЦА

19

Просмотр видеофильмов / дисков DVD

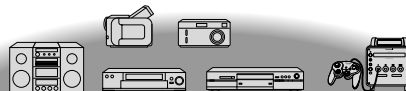

Просмотр телетекста

СТРАНИЦА

18

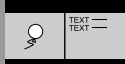

Полезные функции

СТРАНИЦА

20

- Изменение формата
- Изменение режима звучания или языкового сопровождения
- 3D Cinema Sound
- Подчеркивание низкочастотного звука
- Установка таймера выключения



MENU



СТРАНИЦА

24

Настройка телевизора

- Настройки изображения (Реж. Изобр., Функции и т.д.)
- Настройки звука (Сtereo/Л-II, 3D Cinema Sound и т.д.)
- Настройка функций (Sleep-таймер / Запрет Детям и т.д.)
- Настройки (Авто, Язык и т.д.)

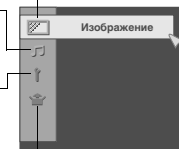

Просмотр телепрограмм



■ Выключение звука

1 Включение

Загорается индикатор питания телевизора.

- Если пульт дистанционного управления не работает, подтвердите, что установлен режим "TV".
- Нажмите еще раз, чтобы отключить экран и переключить телевизор в режим ожидания.
- Для полного выключения телевизора отсоедините сетевой шнур.

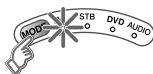

2 Выбор канала

■ Использование списка позиций канала (PR)

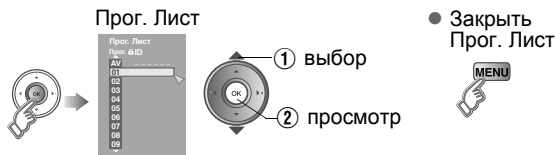

● Закрыть Прог. Лист

- Выбор страницы → -выбор

■ Нажмите на номер канала



■ Переход на один канал вверх или вниз

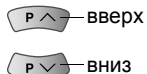

- На предыдущий канал →

Примечание

- Переключение между режимами стерео / моно / двуязычного вещания → "Стерео/Л" (стр. 21)
- Использование кнопок телевизора → "Наименования и предназначения частей" (стр. 6).

Примечание

- Для смягчения изображения при ежедневном использовании измените настройку в "Реж. Изобр." → "Реж. Изобр." (стр. 24)

Информация о канале и часы

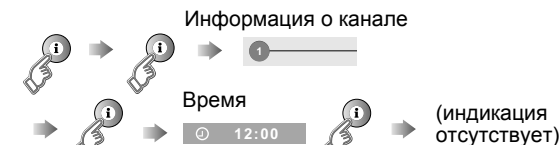

- При однократном нажатии кнопки отображается "Прог. Лист".
- Время отображается только тогда, когда выбрано вещание телетекста.

Регистрация канала на кнопку (любимый канал)

Во время отображения канала

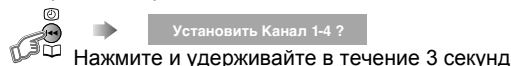

Нажмите номер, на который следует зарегистрировать канал



Примечание

- Следующие настройки меню "Изображение" и "Звук", применяемые к каналу, также сохраняются в канале группы "любимые".
- Реж. Изобр. / Цифровая Спвш / DigiPure (стр. 24 - 25)
 - Окружающий звук / Увеличение басов / MaxxBass (стр. 27)

■ Вызов любимого канала

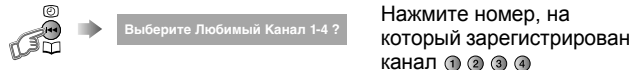

■ Проверка любимых каналов

- Нажмите "1" и подтвердите, что зарегистрированные каналы имеют рядом с собой.

- Удаление любимого канала → "Любимые Настройки" (стр. 27)

Просмотр телетекста

Этот телевизор может отображать телеизображение и телетекст одного и того же канала в двух окнах.



2 Введите страницу телетекста



■ Переключайте на одну страницу вверх или вниз

— вверх

— вниз

При просмотре телепрограмм

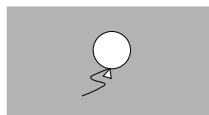

Телевизор ↓ ТЕКСТ

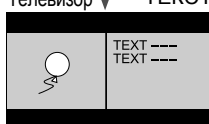

ТЕКСТ ↓

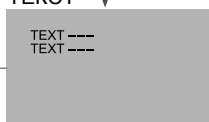

Просмотр второстепенных страниц

Отображение второстепенных страниц

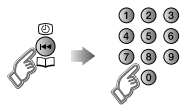

■ Освободите → Нажмите “” еще раз

■ Переключайте на одну страницу вверх или вниз
(красный) (зеленый)

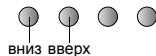

F.T/L

Отметьте закладкой любимую страницу

1 Отображение списка любимых страниц



2 Выберите цветную кнопку, чтобы сохранить страницу в

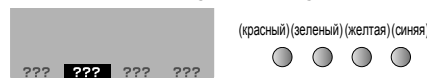

3 Для сохранения введите номер страницы

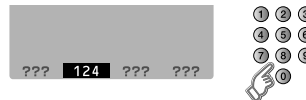

4 Сохранить

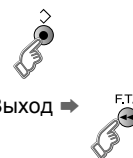

■ Вызов закладки любимой страницы

1 Отображение списка любимых страниц



2 Нажмите цветную кнопку

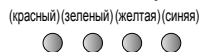

Удержание текущей страницы

- Удержание текущей страницы
- Освободите
 - Нажмите “” еще раз

Показ скрытых страниц

Отображение скрытой информации (ответы на вопросы викторин и т.д.)

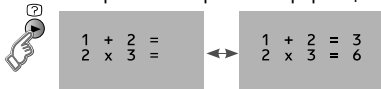

Увеличение текста

Удвоение размера отображаемого текста

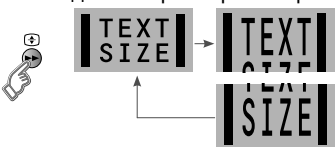

Быстрое переключение с телетекста на просмотр телепрограмм

Оставьте текущую страницу открытой во время переключения на просмотр телепрограмм



- Удобно при выполнении поиска страницы.

На страницу указателя

- Возвращает на страницу “100” или на ранее указанную страницу

Просмотр видеофильмов / дисков DVD





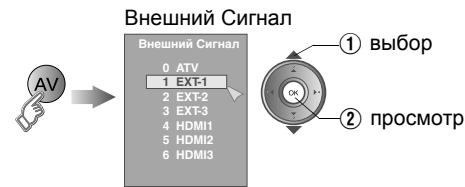

1 Выбор источника видео



Например, для разъема EXT-1

2 Включите подсоединенное устройство и воспроизведите видео

- Вернуться к телевизионным каналам
- Нажмите кнопку “TV” или выберите “ATV” в меню “Внешний Сигнал”.
- Для управления с помощью сенсорной панели
 - Прикоснитесь к 
 - Прикоснитесь к  и , чтобы выбрать
 - Прикоснитесь к 



ZOOM Zoom

Изменение формата



2 Выбор формата экрана

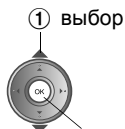
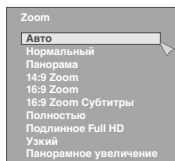

2 установка



Перемещайте изображение при помощи ▲ или ▼ пока отображается эта строка

- При выборе режима “Узкий” изображение 4:3, растянутое до 16:9, восстановит свой первоначальный формат с черными полосами.
- При выборе режима “Панорамное увеличение” изображение 4:3 с черными полосами будет растянуто до 16:9.
- “Подлинное Full HD”
⇒ “Что такое “Подлинное Full HD”?” (стр. 32)
- Выход “Авто” ⇒ “Авто в пункте “Zoom”” (стр. 32)

Примечание

- В зависимости от форматов сигнала, некоторые режимы пункта zoom будут черными и недоступными для выбора.
- Если изображение отображается в формате, отличном от исходного, то изображение будет искажено либо части изображения отсечены.

3D Cinema Sound

Наслаждайтесь окружающим звуком

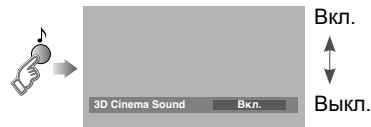

- Вы можете выполнить настройки “3D Cinema Sound” в меню “3D Cinema Sound”. (стр. 26)
- “3D Cinema Sound” не работает при подключенных наушниках.

Другие функции звучания

MaxxBass (стр. 26)

Компенсирует низкие частоты для расширения частотной полосы.

- “MaxxBass” не работает при подключенных наушниках.

Hyper Sound (стр. 26)

Окружающее звучание.

- “Hyper Sound” и “3D Cinema Sound” нельзя включить “Вкл.” одновременно.
- “Hyper Sound” не работает при подключенных наушниках.

Сtereo/I-II

Изменение режима звучания или языкового сопровождения



2 Выбор режима звучания или языкового сопровождения

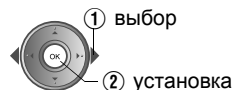
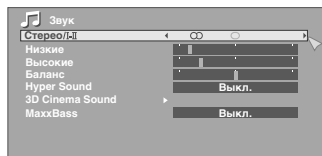

- При просмотре двуязычной эфирной программы вы можете выбрать звук Bilingual I (Sub I) или Bilingual II (Sub II).
- Если прием в стерефоническом режиме неуверенный, вы можете включить монофонический звук и улучшить таким образом качество звучания.

Sleep-таймер

Установка времени автоматического отключения телевизора



2 Установка времени

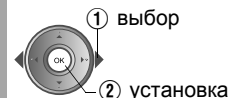
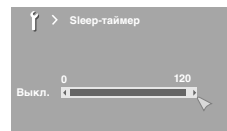

- Отмена ➔ Установите время на "0".
- Оставшееся время ➔ Отобразите меню снова.

Другие функции

Реж. Изобр. (стр. 24)

Вы можете выбрать предварительные настройки изображения в соответствии с яркостью освещения в помещении или играя в видеоигры.

Эко Режим (стр. 27)

Автоматическая настройка контрастности изображения в зависимости от яркости освещения в помещении.

- В меню есть другие функции, см. "Настройка телевизора" (стр. 24 - 29).



Настройка пульта дистанционного управления



Вы можете настроить телевизионный пульт дистанционного управления для управления другими устройствами.

Настройка пульта дистанционного управления.

- 1 Включите устройство вручную.
- 2 Переключите пульт дистанционного управления в режим, который соответствует вашему устройству. Для выбора правильного режима см. таблицу справа.

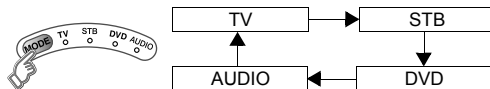

- Индикатор загорается на 3 секунды каждый раз при включении пульта дистанционного управления.
- 3 Найдите код пульта дистанционного управления для своего устройства в списке фирм-производителей “Коды пультов дистанционного управления”. (См. стр. I - X в конце настоящего руководства.)
 - 4 Установите код пульта дистанционного управления.



Нажмите и удерживайте

Введите четырехзначный номер

Отпустите кнопку

- 5 Направьте пульт дистанционного управления на устройство, нажмите  и убедитесь, что устройство выключено. Если устройство не среагировало на команду, попробуйте ввести другой доступный код.

Примечание

- Если устройство не реагирует, попробуйте все доступные коды, указанные для фирмы-производителя устройства.
- Если ни один из кодов не срабатывает, или если фирма-производитель отсутствует в списке, см. “Использование функции поиска кодов” (стр. 23).

MODE	Применимые устройства
TV	Только этот телевизор
STB	Кабельный комплект, комбинация кабельного оборудования и PVR, комплект спутникового оборудования, комбинация спутникового оборудования и PVR
DVD	DVD, Blu-Ray DVD, HD DVD, DVD-R, комплект домашнего кинотеатра, комбинация TV/DVD
AUDIO	Усилитель, ресивер, комплект домашнего кинотеатра

Использование функции поиска кодов

Данная функция позволяет производить поиск кодов по одному, начиная с первого кода в списке.

- 1 Включите устройство вручную.**
- 2 Переключите пульт дистанционного управления в режим, который соответствует вашему устройству.**
Нажмите **MODE**, чтобы выбрать режим.
- 3 Активация функции поиска кодов.**
Удерживайте **О/И** и **BACK**, пока не замигает индикатор режима.
- 4 Направьте пульт дистанционного управления на устройство и нажмите **О/И**. Если ничего не происходит, попробуйте следующий код, нажав **▶**, и нажмите **О/И** еще раз. Повторяйте данную процедуру, пока ваше устройство не выключится.**
- 5 Нажмите **BACK**, чтобы зарегистрировать код. Теперь код установлен. Убедитесь в том, что индикатор режима погас.**

- Если телевизионный пульт дистанционного управления не работает даже после использования функции поиска кодов, используйте пульт вашего устройства. Не гарантируется работа телевизионного пульта дистанционного управления со всеми моделями, фирмами и функциями.

Функции кнопок

- **Изменение режима пульта дистанционного управления**

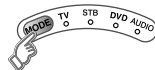

- **Включите/выключите устройство**



- **Навигация по меню**

Отображение верхнего меню



- **Воспроизведение / Запись, и т.д.**

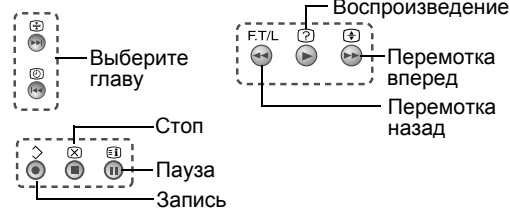

- **Отобразить Электронный гид по программам**
→ Нажмите "GUIDE"

- **Отображение субтитров** → Нажмите "i"

- **Выключение звука** → Нажмите "MUTE"

- **Громкость** → Нажмите "VOL"

- **Выбор режима объемного звучания**
→ Нажмите "DOLBY"

- В зависимости от вашего устройства, некоторые функции могут быть недоступны с помощью этого пульта дистанционного управления.



Настройка телевизора



1 Отобразите строку меню



2 Отобразите требуемое меню

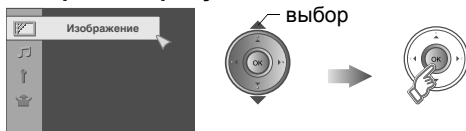

3 Измените или откорректируйте настройку

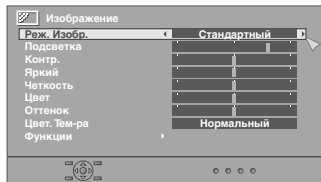

● Меню исчезает через одну минуту бездействия.

■ К предыдущему экрану
➔ **BACK**

Нажмите “**i**”, чтобы скрыть нижнюю часть меню. Нажмите снова, чтобы отобразить ее.

Примечание

● В зависимости от ситуации (каналы, формат видеосигнала, внешние входы и т. п.), некоторые пункты будут отображаться черным цветом и будут неактивны. Вы также не сможете изменять их настройки.

4 Закройте меню



■ Чтобы войти в пункт меню

(Например, Функции)

Изображение

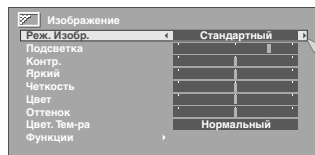

Реж. Изобр.

Вы можете выбрать предварительные настройки изображения в соответствии с яркостью освещения в помещении или играя в видеоигры.

Яркий : в очень ярко освещенной комнате

Мягкий : в темном помещении

Стандартный : в помещении с освещением обычной яркости

Игровой режим: играя в видеоигры

■ Вы можете выполнить дополнительные настройки, чтобы выбрать нужную предварительную настройку “Реж. Изобр.”.

Подсветка Яркость подсветки (Темнее ↔ Ярче)

Контр. Контрастность (Ниже ↔ Выше)

Яркий Яркость (Темнее ↔ Ярче)

Четкость Четкость (Мягче ↔ Четче)

Цвет Цвет (Светлее ↔ Темнее)

Оттенок Оттенок (Красноватый ↔ Зеленоватый) (только NTSC)

Цвет. Тем-ра Цветовая температура (Теплый / Нормальный / Холодный)

■ Для возврата к настройкам по умолчанию ➔  (синий)

Функции

➔ “Функции (подменю)” (стр. 25)

Функции (подменю)

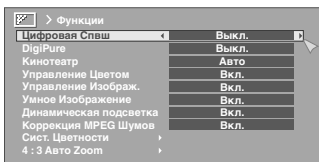

Примечание

- “Умное Изображение” не доступно в режиме “Реж. Изобр.”, установленном на “Яркий” (стр. 24).

Цифровая Спвш Уменьшение шумов

Вкл. : Поддерживать постоянный уровень эффекта **Выкл.** : Функция отключена

Авто* : Автоматически устанавливает уровень эффекта

*“Авто” доступно к выбору только при просмотре телевизионных каналов.

DigiPure Для получения естественных контуров

Вкл. : При ухудшении четкости изображения **Выкл.** : Функция отключена

Кинотеатр Для сглаживания кинофильма

Вкл. : Функция всегда включена **Выкл.** : Функция отключена

Авто : Включить / выключить функцию автоматически

Управление Цветом Сохранение естественного цветового баланса (Вкл. / Выкл.)

Управление Изображ. Улучшение вида ярких / темных изображений (Вкл. / Выкл.)

Умное Изображение

Упрощает просмотр светлых мест (Вкл. / Выкл.)

Динамическая подсветка

Уменьшить яркость фоновой подсветки, когда экран темный (Вкл. / Выкл.)

Коррекция MPEG Шумов

Снижение видеозума MPEG (Вкл. / Выкл.)

Сист. Цветности

Если цвет отсутствует, измените цветовую систему

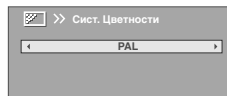

PAL : Западная Европа

SECAM : Восточная Европа / Франция

NTSC3.58* : США 3,58 МГц

NTSC4.43* : США 4,43 МГц

Авто* : При просмотре видео и т.п.

* Выберите только в режиме видео.

4:3 Авто Zoom

Выберите значение формата изображения по умолчанию для Авто в пункте “Zoom” (стр. 20)

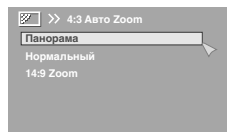

Звук



Примечание

- “Hyper Sound” и “3D Cinema Sound” нельзя включить “Выкл.” одновременно.

Стереo/I-II

Выберите стереофонический, монофонический режим или язык (O: Монофонический / ∞: Стереoфонический / I: SUB1 / II: SUB2)

Низкие

Низкие частоты (слабее ⇔ сильнее)

Высокие

Высокие частоты (слабее ⇔ сильнее)

Баланс

Баланс громкоговорителей (Левый сильнее ⇔ Правый сильнее)

Hyper Sound

Окружающее звучание (Вкл. / Выкл.)

- “Hyper Sound” не работает при подключенных наушниках.

3D Cinema Sound

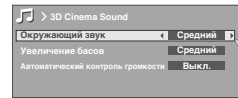

Настройте “3D Cinema Sound” в соответствии с предпочтениями

Окружающий звук:

Установка уровня панорамности окружающего звучания (Низкий / Средний / Высокий)

Увеличение басов:

Подчеркивание низкочастотного звука (Низкий / Средний / Высокий)

Автоматический контроль громкости:

Поддерживает равномерную громкость звука, даже если звук внезапно усиливается во время рекламных пауз и т. п. (Вкл. / Выкл.)

- Чтобы включить или выключить “3D Cinema Sound”, см. “3D Cinema Sound” (стр. 20).
- “3D Cinema Sound” не работает при подключенных наушниках.

MaxxBass

Компенсирует низкие частоты для расширения частотной полосы (Низкий / Высокий / Выкл.)

- “MaxxBass” не работает при подключенных наушниках. MaxxBass является зарегистрированной торговой маркой компании Waves Audio Ltd. в США, Японии и других странах.

🔑 Функции

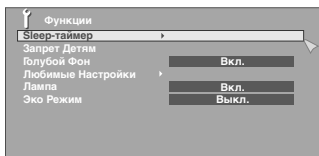

Sleep-таймер

Таймер для выключения телевизора (стр. 21)

Запрет Детям

Недоступный детям просмотр определенных каналов

■ Блокировка канала

1 Отображение меню

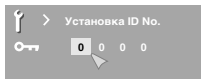

Установите "ID No."

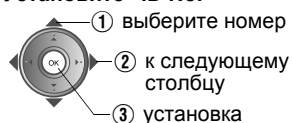

- Кнопка ОК не работает.

2 Выберите канал и заблокируйте его. (🔒 : заблокировано)



выбор



Запрет / Освобождение



■ Просмотр заблокированного канала

С помощью цифровых кнопок введите номер канала.

Когда появится "🔒", нажмите "🔑" и введите свой "ID No." с помощью цифровых кнопок.

- Если Вы забыли свой "ID No.", выполните действие 1 повторно.

Голубой Фон

Отображение синего экрана и отключение звука при слабом сигнале или его отсутствии (Вкл. / Выкл.)

Любимые Настройки

Удаление канала из списка "Любимые"

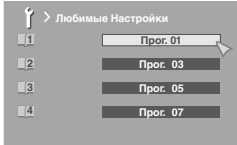

■ Дополнительные функции

- ➔ "Регистрация канала на кнопку (любимый канал)" (стр. 17)

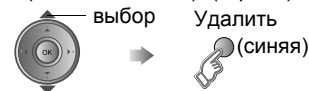

Лампа

Индикатор питания загорается (стр. 6) при включении телевизора (Вкл. / Выкл.)

Эко Режим

Автоматическая настройка контрастности изображения в зависимости от яркости освещения в Вашем помещении (Вкл. / Выкл. / Demo)

■ Дополнительные функции

- ➔ "Что такое "Эко Режим"?" (стр. 32)

Настройка

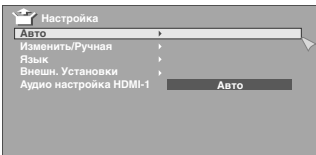

Авто

Автоматическая настройка каналов

■ Для изменения страны выполните только действие 1.

1 Выбор страны установки



выбор



● Для перехода к следующей странице



2 Пуск "Авто"

(СИНЯЯ)

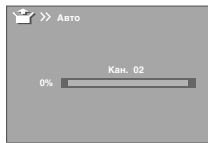

- Если отображается "АС! Старт", выберите и начните установку. (При этом настраиваются и каналы кабельного телевидения.)
 ➔ "Что такое "АС!" (автоматическая установка каналов)?" (стр. 32)

■ Редактирование настройки каналов

➔ "Настройка каналов" (стр. 14)

Изменить/Ручная

➔ "Настройка каналов" (стр. 14)

Язык

Выберите язык меню



Внешн. Установки

➔ "Настройка внешних выходов" (стр. 29)

Аудио настройка HDMI-1

Установить "Цифровой" или "Авто" для устройств HDMI или "Аналоговый" или "Авто" для устройств DVI.
 (Недоступно для EXT-5 и EXT-6.)

Настройка внешних выходов

1 Отображение меню “Внешн. Установки”

Отобразите строку меню



Выберите “Настройка”

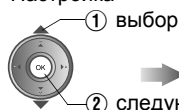

2 следующий

Выберите “Внешн. Установки”

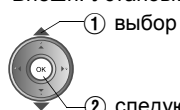

2 следующий

2 Выберите “EXT” или стрелку, затем продолжайте выполнение настроек

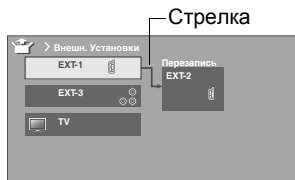

Выберите “EXT”
выбор



Выберите стрелку



3 Завершите



- HDMI настройка выхода
➔ “Аудио настройка HDMI-1” (стр. 28)

S-In

Переключение на вход S-Video

(желтая)



- “Появляется значок ‘S-Video’ на выбранном ‘EXT’”.
- В окне выбора устройства вместо “E2” будет отображаться “S2”.

- Отмените данный режим
➔ Нажмите кнопку “●” (желтая) еще раз

ID Лист

Редактирование имен подключенных устройств

1 Отображение списка имен (синяя)



2 Выберите имя из списка

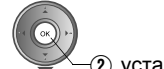

2 установка

- Очистите название ➔ Выберите чистое место в списке

Перезапись

Настройте перезапись через разъем “EXT-2”



выберите источник данных для перезаписи

Переключение между компонентным и композитным входами (ⓂⓂⓂ Pr/Pb/Y, Ⓜ V)

1 Выберите “EXT-3”

2 Установить на композитный вход

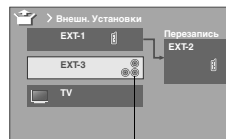

выбор



(желтая)



Ⓜ V

ⓂⓂⓂ Pr/Pb/Y

- Вернуться к композитному входу ➔ Нажать “●” (желтый) в 2 повторно.

Обнаружение и устранение неисправностей

Сильные помехи или снег



- Правильно ли телевизор подключен к антенне?
- Измените направление антенны.

- Не повреждена ли антенна или ее кабель?
 - ➔ Проконсультируйтесь у своего дилера

Муар, полосы или помехи



- Не принимает ли антенна шумовой сигнал от высоковольтных силовых линий или беспроводных передатчиков?

- ➔ Проконсультируйтесь у своего дилера

- Не расположены ли подключенные устройства слишком близко к телевизору?
 - ➔ Увеличьте минимальное расстояние между антенной и источником помех до исчезновения помех

Двоение

(Двоение изображения)



- Не отражаются ли принимаемые шумовые сигналы от гор или зданий?

- ➔ Отрегулируйте направление антенны или замените ее на качественную направленную антенну

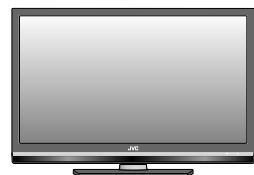

Не включается!

- Правильно ли сетевой шнур подключен к розетке переменного тока?

Пульт дистанционного управления не работает!

- Разрядились батарейки?
- Вы находитесь дальше 7 метров от телевизора?
- Настроено ли "MODE (TV, STB, DVD, AUDIO)" на "TV"?
- При просмотре телетекста строка меню телевизора не отображается.
- В зависимости от стабильности сигнала при переключении каналов может быть временная задержка.



	Неполадка	Действия
Основы	Пульт дистанционного управления перестал работать	<ul style="list-style-type: none"> ● Выключите телевизор, через несколько минут включите.
	Произвольно изменяется формат	<ul style="list-style-type: none"> ● Нажмите "ZOOM" для возврата ваших настроек. (стр. 20)
Экран	На экране появляются черные или белые точки	<ul style="list-style-type: none"> ● В ЖК-панелях используются маленькие точки ("пиксели") для формирования изображений. Несмотря на то, что более 99,99 % пикселей функционируют правильно, очень небольшое число пикселей может не гореть или гореть постоянно. Пожалуйста, учтите, что это не является неисправностью.
	Низкое качество изображения	<ul style="list-style-type: none"> ● Измените настройку "Реж. Изобр.". (стр. 24) ● Неестественный цвет >>> Отрегулируйте настройки "Цвет" и "Подсветка". (стр. 24) ● Проверьте "Сист. Цветности". (стр. 25) ● Помехи >>> Установите следующие функции. Реж. Изобр.: Стандартный (стр. 24) Цифровая Спвш: Вкл. (стр. 25) DigiPure: Выкл. (стр. 25) ● Тусклое изображение >>> Установите следующие функции. Реж. Изобр.: Яркий (стр. 24) Цифровая Спвш: Выкл. (стр. 25) DigiPure: Вкл. (стр. 25)
Изображение	Низкое качество изображения	

	Неполадка	Действия
Изображение	Необычное изображение при использовании внешних устройств	<ul style="list-style-type: none"> ● Если подключено устройство с выходом S-Video, проверьте установку "S-In". (стр. 29) ● Если верхняя часть изображения искажается, проверьте качество видеосигнала. ● Если при приеме сигнала с DVD-проигрывателя и т.д. с 576р (625р), движение выглядит неестественно, измените выходные установки внешнего устройства на 576i (625i).
	Низкое качество звука	<ul style="list-style-type: none"> ● Отрегулируйте настройки "Низкие" и "Высокие". (стр. 26) ● При приеме некачественного сигнала в "Стереo/I-II", переключитесь на "O" (моно). (стр. 21) ● Измените систему телевещания при помощи "Ручная". (стр. 15)
	Аудиокомпонент не выдает звук	<ul style="list-style-type: none"> ● Аудиосигналы, поступающие с разъемов EXT-4, EXT-5 и EXT-6 невозможно передать на разъем AUDIO OUT.
Звук	Звук левого и правого каналов исходит из одной части громкоговорителя	<ul style="list-style-type: none"> ● Если вы слышите, что звук левого и правого каналов исходит из одной части громкоговорителя даже после регулировки баланса громкоговорителей, выключите режимы "Hyper Sound" и "3D Cinema Sound": "Выкл.". (стр. 20, 26)
	Некоторые функции не работают	<ul style="list-style-type: none"> ● Это не является неисправностью. В зависимости от ситуации, некоторые пункты меню будут отображаться черным цветом и не будут работать. (стр. 24)
Функции		

	Неполадка	Действия
HDMI	Неправильный размер экрана	<ul style="list-style-type: none"> ● Ознакомьтесь с руководством по эксплуатации подключенного устройства и выполните следующие действия: <ul style="list-style-type: none"> ➔ Проверьте, правильны ли выходные настройки подключенного устройства. ➔ Измените формат сигнала устройства на другой формат.
	Нет изображения, нет звука	<ul style="list-style-type: none"> ● Используйте кабель с логотипом HDMI. 
	Нет звука	<ul style="list-style-type: none"> ● Убедитесь в том, что устройство совместимо с HDMI. ● Установить "Аудио настройка HDMI-1" на "Цифровой" или "Авто" для устройств HDMI или "Аналоговый" или "Авто" для устройств DVI. (Недоступно для EXT-5 и EXT-6.) (стр. 28)
Сообщение об ошибке	Зеленый и искаженный экран	<ul style="list-style-type: none"> ● При переключении формата сигнала для устройства HDMI подождите, пока сигнал не стабилизируется.
	Появляется сообщение "ACI Ошибка"	<ul style="list-style-type: none"> ● Нажмите ◀ чтобы перезапустить "ACI". Если после нескольких попыток по-прежнему отображается "ACI Ошибка", нажмите ▶, чтобы отменить "ACI".

Техническая информация

Что такое “АСІ” (автоматическая установка каналов)?

Некоторые компании кабельного телевидения передают сигнал “АСІ”, позволяющий каналу быстро зарегистрироваться на телевизоре. При приеме сигнала АСІ, появляются “АСІ Старт / АСІ Пропуск” на экране “Авто”.

Принимаемые системы вещания

Принимаемые системы вещания различаются в зависимости от страны, выбранной в установке “Авто”.

- ВЕЛИКОБРИТАНИЯ: Принимается только PAL-I.
- ФРАНЦИЯ: Может принимать SECAM-L.

Для приема SECAM-L в других, чем Франция, странах:

- 1) Измените “Страна” на “France” в “Авто”. (стр. 28)
- 2) Для возврата в меню нажмите кнопку “BACK” и введите канал, используя “Вставить” или “Ручная”. (стр. 14, 15)

Авто в пункте “Zoom”

При установке значения “Авто” в пункте Zoom формат изображения автоматически изменится на формат в соответствии с информацией, принимаемой телевизором.

- Формат изображения изменится на формат, полученный от сигнала WSS (идентификационный сигнал широкоформатного изображения), видеосигнала или управляющего сигнала внешних устройств. Без информации о формате изображения формат будет установлен в “4:3 Авто Zoom”. (стр. 25)

Что такое “Эко Режим”?

Имеется возможность такой настройки данного телевизора, при которой экран будет автоматически настраиваться для достижения оптимального контраста светлых или темных тонов, в зависимости от освещенности помещения. Данная функция снижает нагрузку на глаза и потребление электропитания телевизором.

- Установите “Эко Режим” ➔ “Эко Режим” (стр. 27)
- Следите за тем, чтобы сенсор Эко Режима в передней части телевизора не был заблокирован (стр. 6)
- Для полного снижения нагрузки на глаза и потребления электропитания телевизором. Установите следующие функции. Эко Режим: Вкл. или Demo (стр. 27)
Умнож. Изображение: Вкл. (стр. 25)

- Использование “Demo” в “Эко Режим” Вы можете вызвать “Эко Режим” на экран

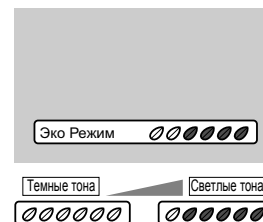

Что такое “Подлинное Full HD”?

- Благодаря полному ЖК экрану высокого разрешения и “Подлинное Full HD”, Вы можете наслаждаться полным оригинальным разрешением 1920 x 1080. При этом отображаются изъяны видео, скрытые при просмотре в “Полностью”.



- * Иллюстрации предназначены для того, чтобы показать четкое различие между “Полностью” и “Подлинное Full HD”.
- В углах экрана могут появляться темные полосы или шум при просмотре в “Подлинное Full HD” некоторых видеофильмов. Это возникает из-за самого сигнала, и не из-за неисправности ТВ.

Список “Кан./Каб.”

Для использования функции “Вставить” (стр. 14), найдите номер “Кан./Каб.”, соответствующий номеру телеканала из этой таблицы. Если настройкой Страны является “France”, выберите трехзначное Кан./Каб. число

Кан.	Канал	Кан.	Канал	Кан.	Канал	Каб.	Канал	Каб.	Канал	Каб.	Частота (МГц)
КАН. 02/КАН. 202	E2, R1, IR A	КАН. 50/КАН. 250	E50, R50	КАН. 132	F32	КАБ. 01/КАБ. 201	S1	КАБ. 41/КАБ. 241	S41	КАБ. 110	116-124
КАН. 03/КАН. 203	E3, ИТАЛИЯ A, IR B	КАН. 51/КАН. 251	E51, R51	КАН. 133	F33	КАБ. 02/КАБ. 202	S2	КАБ. 75/КАБ. 275	X	КАБ. 111	124-132
КАН. 04/КАН. 204	E4, ИТАЛИЯ B, R2, IR C	КАН. 52/КАН. 252	E52, R52	КАН. 134	F34	КАБ. 03/КАБ. 203	S3	КАБ. 76/КАБ. 276	Y, R3	КАБ. 112	132-140
КАН. 05/КАН. 205	E5, ИТАЛИЯ D, R6, IR D	КАН. 53/КАН. 253	E53, R53	КАН. 135	F35	КАБ. 04/КАБ. 204	S4	КАБ. 77/КАБ. 277	Z, ИТАЛИЯ C, R4	КАБ. 113	140-148
КАН. 06/КАН. 206	E6, ИТАЛИЯ E, R7, IR E	КАН. 54/КАН. 254	E54, R54	КАН. 136	F36	КАБ. 05/КАБ. 205	S5	КАБ. 78/КАБ. 278	Z+1, R5	КАБ. 114	148-156
КАН. 07/КАН. 207	E7, ИТАЛИЯ F, R8, IR F	КАН. 55/КАН. 255	E55, R55	КАН. 137	F37	КАБ. 06/КАБ. 206	S6			КАБ. 115	156-164
КАН. 08/КАН. 208	E8, R9, IR G	КАН. 56/КАН. 256	E56, R56	КАН. 138	F38	КАБ. 07/КАБ. 207	S7			КАБ. 116	164-172
КАН. 09/КАН. 209	E9, ИТАЛИЯ G	КАН. 57/КАН. 257	E57, R57	КАН. 139	F39	КАБ. 08/КАБ. 208	S8			КАБ. 123	220-228
КАН. 10/КАН. 210	E10, ИТАЛИЯ H, R10, IR H	КАН. 58/КАН. 258	E58, R58	КАН. 140	F40	КАБ. 09/КАБ. 209	S9			КАБ. 124	228-236
КАН. 11/КАН. 211	E11, ИТАЛИЯ H+1, R11, IR J	КАН. 59/КАН. 259	E59, R59	КАН. 141	F41	КАБ. 10/КАБ. 210	S10			КАБ. 125	236-244
КАН. 12/КАН. 212	E12, ИТАЛИЯ H+2, R12	КАН. 60/КАН. 260	E60, R60	КАН. 142	F42	КАБ. 11/КАБ. 211	S11			КАБ. 126	244-252
КАН. 21/КАН. 221	E21, R21	КАН. 61/КАН. 261	E61, R61	КАН. 143	F43	КАБ. 12/КАБ. 212	S12			КАБ. 127	252-260
КАН. 22/КАН. 222	E22, R22	КАН. 62/КАН. 262	E62, R62	КАН. 144	F44	КАБ. 13/КАБ. 213	S13			КАБ. 128	260-268
КАН. 23/КАН. 223	E23, R23	КАН. 63/КАН. 263	E63, R63	КАН. 145	F45	КАБ. 14/КАБ. 214	S14			КАБ. 129	268-276
КАН. 24/КАН. 224	E24, R24	КАН. 64/КАН. 264	E64, R64	КАН. 146	F46	КАБ. 15/КАБ. 215	S15			КАБ. 130	276-284
КАН. 25/КАН. 225	E25, R25	КАН. 65/КАН. 265	E65, R65	КАН. 147	F47	КАБ. 16/КАБ. 216	S16			КАБ. 131	284-292
КАН. 26/КАН. 226	E26, R26	КАН. 66/КАН. 266	E66, R66	КАН. 148	F48	КАБ. 17/КАБ. 217	S17			КАБ. 132	292-300
КАН. 27/КАН. 227	E27, R27	КАН. 67/КАН. 267	E67, R67	КАН. 149	F49	КАБ. 18/КАБ. 218	S18			КАБ. 133	300-306
КАН. 28/КАН. 228	E28, R28	КАН. 68/КАН. 268	E68, R68	КАН. 150	F50	КАБ. 19/КАБ. 219	S19			КАБ. 141	306-311
КАН. 29/КАН. 229	E29, R29	КАН. 69/КАН. 269	E69, R69	КАН. 151	F51	КАБ. 20/КАБ. 220	S20			КАБ. 142	311-319
КАН. 30/КАН. 230	E30, R30	КАН. 102	F2	КАН. 152	F52	КАБ. 21/КАБ. 221	S21			КАБ. 143	319-327
КАН. 31/КАН. 231	E31, R31	КАН. 103	F3	КАН. 153	F53	КАБ. 22/КАБ. 222	S22			КАБ. 144	327-335
КАН. 32/КАН. 232	E32, R32	КАН. 104	F4	КАН. 154	F54	КАБ. 23/КАБ. 223	S23			КАБ. 145	335-343
КАН. 33/КАН. 233	E33, R33	КАН. 105	F5	КАН. 155	F55	КАБ. 24/КАБ. 224	S24			КАБ. 146	343-351
КАН. 34/КАН. 234	E34, R34	КАН. 106	F6	КАН. 156	F56	КАБ. 25/КАБ. 225	S25			КАБ. 147	351-359
КАН. 35/КАН. 235	E35, R35	КАН. 107	F7	КАН. 157	F57	КАБ. 26/КАБ. 226	S26			КАБ. 148	359-367
КАН. 36/КАН. 236	E36, R36	КАН. 108	F8	КАН. 158	F58	КАБ. 27/КАБ. 227	S27			КАБ. 149	367-375
КАН. 37/КАН. 237	E37, R37	КАН. 109	F9	КАН. 159	F59	КАБ. 28/КАБ. 228	S28			КАБ. 150	375-383
КАН. 38/КАН. 238	E38, R38	КАН. 110	F10	КАН. 160	F60	КАБ. 29/КАБ. 229	S29			КАБ. 151	383-391
КАН. 39/КАН. 239	E39, R39	КАН. 121	F21	КАН. 161	F61	КАБ. 30/КАБ. 230	S30			КАБ. 152	391-399
КАН. 40/КАН. 240	E40, R40	КАН. 122	F22	КАН. 162	F62	КАБ. 31/КАБ. 231	S31			КАБ. 153	399-407
КАН. 41/КАН. 241	E41, R41	КАН. 123	F23	КАН. 163	F63	КАБ. 32/КАБ. 232	S32			КАБ. 154	407-415
КАН. 42/КАН. 242	E42, R42	КАН. 124	F24	КАН. 164	F64	КАБ. 33/КАБ. 233	S33			КАБ. 155	415-423
КАН. 43/КАН. 243	E43, R43	КАН. 125	F25	КАН. 165	F65	КАБ. 34/КАБ. 234	S34			КАБ. 156	423-431
КАН. 44/КАН. 244	E44, R44	КАН. 126	F26	КАН. 166	F66	КАБ. 35/КАБ. 235	S35			КАБ. 157	431-439
КАН. 45/КАН. 245	E45, R45	КАН. 127	F27	КАН. 167	F67	КАБ. 36/КАБ. 236	S36			КАБ. 158	439-447
КАН. 46/КАН. 246	E46, R46	КАН. 128	F28	КАН. 168	F68	КАБ. 37/КАБ. 237	S37			КАБ. 159	447-455
КАН. 47/КАН. 247	E47, R47	КАН. 129	F29	КАН. 169	F69	КАБ. 38/КАБ. 238	S38			КАБ. 160	455-463
КАН. 48/КАН. 248	E48, R48	КАН. 130	F30			КАБ. 39/КАБ. 239	S39			КАБ. 161	463-469
КАН. 49/КАН. 249	E49, R49	КАН. 131	F31			КАБ. 40/КАБ. 240	S40				



Технические характеристики

Модель	LT-46S90BU	LT-42S90BU
Системы вещания	CCIR I / B / G / D / K / L (См. "Принимаемые системы вещания", стр. 32)	
Системы цветности	Системы телевизионного вещания: PAL, SECAM Внешний вход: PAL, SECAM, NTSC 3.58/4.43 MHz	
Каналы и частоты	E2-E12 / E21-E69, F2-F10 / F21-F69, IR A-IR J, ИТАЛИЯ A-H / H+1 / H+2, R1-R12 / R21-R69, S1-S41, X / Y / Z / Z+1 / Z+2, Французские кабельные каналы (Частота: 116-172 МГц / 220-469 МГц)	
Системы мультиплексирования звукового сигнала	NICAM (I / B / G / D / K / L), A2 (B / G / D / K)	
Системы телетекста	FLOF (Fastext), TOP, WST (стандартная система)	
Требования к питанию	Переменный ток 220 - 240 В, 50 Гц	
Аудиовыход (номинальная выходная мощность)	10 Вт + 10 Вт	
Громкоговорители	(4,5 см x 13 см) x 2	
Потребляемая мощность [в режиме ожидания]	213 Вт [0,5 Вт]	183 Вт [0,5 Вт]
Размер экрана (видимая область экрана, измеренная по диагонали)	116 см	105 см
Соединители	HDMI x 3, RCA x 7 (компонентное или композитное видео, аудио Л/П), евроразъем (SCART) x 2 Подробнее ➔ (стр. 10, 11)	
Сигнала наушников	Миништекер стереофонического сигнала (3,5 мм в диаметре) x 1	
Габариты (Ш x В x Г: мм) [без стойки]	1071 x 725 x 274,8 [1071 x 680 x 74,5]	981 x 672,5 x 274,8 [981 x 626,9 x 74,5]
Вес [без стойки]	25,6 кг [21,6 кг]	23,3 кг [19,3 кг]
Принадлежности	(См. "Принадлежности, входящие в комплект поставки", стр. 8)	

- Конструкция и технические характеристики могут изменяться без уведомления.

Коды пультов дистанционного управления (стр. 22) / Kody pilota (str. 22) / Kódy dálkového ovládání (str. 22) / Távirányító kódok (22. o.) / Codurile telecomenzii (pag. 22) / Кодове на дистанционно управление (стр. 22) / Коды дистанційного керування (Стр. 22) / Códigos do comando à distância (pág. 22) / Fjernkontroll-koder (s. 22)

Кабельный комплект / Zestaw kabli do Top Box / Kabelový set-top-box / Kábeles Set Top Box / Set Top Box (decoder) cu cablu / Кабельно Устройство Top Box / Комплект кабельного обладания / Cabo Set Top Box / Kabelmottaker

ADB	1230, 1269	Freebox	1482, 1976	Noos	0817	Scientific Atlanta	0477
Auna	1230	General Instrument	0276	NTL	0276, 1060, 1068	StarHub	0276
Austar	0276	HyperVision	0619	Ono	1068	Supercable	0276
Birmingham Cable Communications	0276	Jerrold	0276	Optus	0276	Tele Danmark	0619
Cable & Wireless	1068	Macab	0817	Pace	1060, 1068, 1577	Telewest	1068
Fosgate	0276	Madritel	1230	Philips	0619, 0817	Tudi	0619
France Telecom	0817	Motorola	0276	Sagem	0817	US Electronics	0276
		Nokia	1569	Samsung	1060, 1666	Visiopass	0817

Комбинация кабельного оборудования и PVR / Kombinacja kabel/PVR / Kombinace kabel/PVR / Kábeles/PVR kombó / Combinație de cablu/PVR / Комбинирано Кабельно устройство с/PVR / Комбінація кабельного обладання/PVR / Combinação Cabo/PVR / Kabel/PVR-kombinasjon

Freebox	1482, 1976	Nokia	1569
---------	------------	-------	------

Комплект спутникового оборудования / Zestaw satelitarny Top Box / Satelitní set-top-box / Műholdas Set Top Box / Set Top Box pentru satelit / Сателитно устройство Top Box / Комплект спутникового обладания / Satélite Set Top Box / Satelittmottaker

@sat	1300	ASLF	0713	Broco	0713	Coship	1457
@Sky	1334	AssCom	0853	BskyB	0847, 1175, 1662	Crown	1284
ABsat	0713	Aston	1261	BT	1296	Cryptovision	0455
ADB	0642, 1259, 1367, 1418, 1473, 1491	Astra	0607, 0713	Bubu Sat	0713	Cyrus	0200
Akai	0200	Astratec	1743	Bush	1284, 1645, 1672, 1743	D-box	0723, 1114, 1127
Akura	1705	Astro	0173, 0501, 0607, 0613, 0658, 1099, 1100, 1113	Cambridge	0501	Daewoo	0713, 1111, 1296, 1743
Alba	0455, 0613, 0713, 1284, 1659	Atsat	1300	Canal Digital	0853	DAK	1993
Allsat	0200	AtSky	1334	Canal Satellite	0292, 0853, 1339, 1853	Deltasat	1075
Alltech	0713	Audioline	1672	Canal+	0853, 1339	Digatron	1294
Allvision	1232, 1334, 1412	Audioton	0613	CGV	1413, 1567	Digenius	0299, 1161
Amitronica	0713	Austar	0642, 1259	Cherokee	1480	Digitality	0607
Ampere	0132, 0396	Avalon	0396	Chess	0114, 0713, 1334, 1626	Digifusion	1581, 1645, 1743
Amstrad	0132, 0396, 0501, 0713, 0847, 1113, 1175, 1693	Axil	1457, 1659	Chili	1718	Dighome	1284
Anglo	0713	Axis	1111	CityCom	0299, 0607, 0818, 1075, 1176, 1232	DigiLogic	1284
Ankaro	0713	B@ytronic	1412	Clark	0613	DigiQuest	1300, 1457, 1473
Antron	0613	Beko	0455	Classic	1672	DigiSat	1232
Apollo	0455	Best Buy	1993	Clatronic	1413	Digisky	1457
Apro	1672	Big Sat	1457	Clemens Kamphus	0396	Dijam	1296
Arcon	1075	Black Diamond	1284	Cobra	0396	DiPro	1367, 1543
Armstrong	0200	Blaupunkt	0173	Colombia	0132	DirecTV	0099
Arnion	1300	Blue Sky	0713	Comag	0132, 1232, 1366, 1412, 1413, 1579	Discovery	1480
Asat	0200	Boca	0132, 0713, 1232, 1366	Conдор	0607	Distratel	1283, 1704, 1705
ASCI	0114, 1334	Boston	1251	Connexions	0396	DMT	1075
		Brainwave	0658, 1294, 1672	Conrad	0132, 0501, 0607	DNT	0200, 0396
		British Sky Broadcasting	0847, 1175, 1662			Dream Multimedia	1237

Комплект спутникового оборудования / Zestaw satelitarny Top Box / Satelitní set-top-box / Múholdas Set Top Box / Set Top Box pentru satelit / Сателитно устройство Top Box / Комплект спутникового оборудования / Satellite Set Top Box / Satellitmottaker

Durabrand	1284	Granada	0455	KR	0613	Micro Elektronik	0713
Echostar	0167, 0396, 0455, 0610, 0713, 0853, 1200, 1323, 1409, 1418, 1473	Grandin	1626	Kreiling	0114, 0658, 1480	Micro Technology	0713
Einhell	0132, 0501, 0713	Grundig	0173, 0847, 0853, 1284, 1291, 1330	Kreiselmeyer	0173	Micromaxx	0299
Elap	0713, 1567	Haensel & Gretel	0132	Kyostar	0613	Microstar	1075
Elsat	0713	Hanseatic	1099, 1100	L&S Electronic	0132, 1334	Microtec	0713
Elta	0200, 1659	Hauppauge	1294, 1672	Labgear	1296	Mitsubishi	0455
Engel	0713, 1251	HB	1214	LaSAT	0132, 0173, 0299, 0607	Morgan's	0132, 0200, 0713, 1232, 1412
EP Sat	0455	HDT	1159	Legend	1718	Motorola	1473
Eurocrypt	0455	Heliocom	0607	Lemon	1334	MTEC	1214
EuroLine	1251	Helium	0607	Lenco	0607, 0713	Multibroadcast	0642
Europa	0501, 0607	Hirschmann	0173, 0299, 0396, 0501, 0607, 1111, 1232, 1412	Lenso	0501	Multichoice	0642
Europhon	0132, 0299, 0607	Hitachi	0455, 1284	LG	1075	Mx Onda	1659
Eurosky	0114, 0132, 0299, 0501, 0607	HNE	0132	Lifesat	0132, 0299, 0713	Myryad	0200
Eurostar	0607, 0818	Hornet	1300	Listo	1626	Mysat	0713
Eutelsat	0713	Houston	0396	Lodos	1284	MySky	1693, 1848, 1850
Exator	0613	Humax	1176, 1427, 1675, 1743, 1788, 1808, 1915	Logik	1284	Neom	1993
Fenner	0713	Huth	0132, 0607, 1075	Logix	1075	NEOTION	1334
Ferguson	0455, 1291, 1743	Hyundai	1075, 1159	Lorenzen	0132, 0299, 0607, 1161, 1294, 1579	Netgem	1322
Fidelity	0501	iCan	1367	Luxor	0501	Netsat	0099
Finlandia	0455	ID Digital	1176	M Electronic	0818	Neuf TV	1322
Finlux	0455	ILLUSION sat	1557	M vision	1557	Neuhaus	0501, 0607, 0713
Flair Mate	0713	Imperial	1334, 1429, 1672	Manata	0132, 0713	Neuling	0132, 1232
FMD	0114, 1251, 1413, 1457	Ingelen	0114, 0396	Manhattan	0455	Neusat	0713
Freecom	0501	International	0132	Marantz	0200	Neveling	1161
FTEmaximal	0713	Interstar	1214	Maspro	0173, 0713	Nevir	1659
Fuba	0173, 0299, 0396, 1161, 1214, 1251	Intervision	0607	Matsui	0173, 1284, 1591, 1743	Newton	0396
Galaxis	0853, 1111, 1557	ITT Nokia	0455, 0723	Max	0607	Nikko	0200, 0713, 0723
Gardiner	0818	Jaeger	1334	Maxim	1705	Noda Electronic	1704
Garnet	1075	K-SAT	0713	Maximum	1075, 1334	Nokia	0455, 0723, 0751, 0853, 1023, 1127, 1223, 1310, 1723
GbSAT	1214	Kamm	0713	Mediabox	0292, 0853	Nordmende	0455
Gecco	1273, 1412	Kaon	1300	Mediacom	1206	Octagon	0613
General Satellite	1176	KaTelco	1111	MediaSat	0292, 0501, 0853, 1339	OctalTV	1294
Globo	1251, 1334, 1412, 1429, 1626	Kathrein	0114, 0173, 0200, 0480, 0504, 0553, 0613, 0658, 0713, 0818, 1416, 1561, 1567	Medion	0132, 0299, 0713, 1075, 1232, 1334, 1412, 1626	Oggle	1705
GOD Digital	0200	Kenwood	0853	Mega	0713	Opentel	1232, 1412
Gold Box	0292, 0853	Key West	0132	Metronic	0200	Optex	0114, 0713, 1283, 1611, 1626
Golden Interstar	1283	Kiton	0114	Metz	0173	Orbis	1232, 1334, 1412
Goodmans	0455, 1284, 1291, 1591, 1705	Konig	0607	Micro	0501, 0607, 0613, 0713, 1294	Orbitech	0114, 0501, 1099, 1100
						P/Sat	1232

Pace	0200, 0241, 0329, 0455, 0847, 0853, 1175, 1323, 1423, 1693, 1717, 1848, 1850	Samsung	0853, 1206, 1243, 1458, 1570, 1916	Sony	0282, 0292, 0455, 0847, 0853, 1558	Tioko	0132
Pacific	1284, 1375	SAT	0501	SR	0132	Tividi	1429
Packard Bell	1111	Sat Control	1300	Starland	0713	Tokai	0200
Palcom	0299, 1161, 1409	Sat Partner	0501, 0613	Starlite	0200	Tonna	0455, 0501, 0713, 1611
Palladium	0396, 0501	Sat Team	0713	Stream	1848	Topfield	1206, 1207, 1208, 1545
Palsat	0501	SAT+	1409	Strong	0132, 0613, 0713, 0820, 0853, 1159, 1284, 1409, 1626, 1765	Toshiba	0455, 1284
Panasonic	0455, 0847, 1304	Satcom	0607	Sunny	1300	TPS	0820
Panda	0173, 0455, 0607	Satec	0713	Sunstar	0132, 0642	Triasat	0501
Patriot	0132	Satelco	1232	Supratech	1413	Triax	0114, 0132, 0200, 0396, 0501, 0713, 0853, 1113, 1251, 1291, 1296, 1611, 1626
peeKTON	1457	Satplus	1100	Systec	1334	TT-micro	1429
Philips	0099, 0133, 0173, 0200, 0292, 0455, 0613, 0818, 0853, 1114, 1339, 1499, 1543, 1672	Schaecke	0613	Tantec	0455	Turnsat	0713
Phonotrend	1200	Schaub Lorenz	1214	Tatung	0455	Twinner	0713, 1611
Pilotime	1339	Schneider	1206, 1251	Tboston	1659	Unisat	0132, 0200
Pino	1334	Schwaiger	0132, 0504, 0607, 1075, 1111, 1334, 1412, 1457	Tecatel	1200	United	1251
Pioneer	0292, 0329, 0853, 1308	SCS	0299	TechniSat	0114, 0396, 0455, 0501, 1099, 1100, 1195, 1197, 1322	Universum	0114, 0173, 0299, 0607, 1099, 1251
Planet	0396	Sedea Electronique	0132, 1206, 1283, 1626	Technomate	1283, 1610	Van Hunen	1161
PMB	0713, 1611	Seeltech	1993	Technosonic	1672	Vaova	1993
Polytron	0396	Seemann	0396	Technotrend	1429	Variosat	0173
Portland	1296	SEG	0114, 1075, 1251, 1626, 1993	Technowelt	0132, 0607	Ventana	0200
Preisner	0132, 0396, 1113, 1366	Septimo	1375	Techwood	0114, 1284, 1626	Vestel	0114, 1251
Premier	0292, 0723, 0853, 1429	Serd	1412	TElasat	0607	VH Sat	0299
Primacom	1111	Serino	0610	TELE System	0396, 1251, 1409, 1611	Visionic	1283
Proline	1659	Servimat	1611	Teleciel	0613	VisionNet	1557
Promax	0455	ServiSat	0713, 1251	Teleclub	1367	Visiosat	0114, 0713, 1413, 1457, 1718
Quelle	0299, 0607	Siemens	0173, 0396, 1334, 1429	Teleka	0396, 0501, 0607, 0613	VTech	0818
Radiola	0200	Silva	0299	Telesat	0607	Wetekom	0501
Radix	0396, 1113	Skantint	0713	Telestar	0114, 0501, 1099, 1100, 1251, 1334, 1610, 1626, 1672	Wewa	0455
Rainbow	0613	SKR	0713	Teletech	0114	Wharfedale	1284
Rebox	1214	SKY	0099, 0847, 1175, 1662, 1693, 1848, 1850	Televies	0132, 0455, 0501, 1214, 1300, 1334	Wisi	0132, 0173, 0299, 0396, 0455, 0501, 0607, 1232
Regal	1251	SKY Italia	0853, 1693, 1848	Televire	1232	Worldsat	0114, 1214, 1251, 1480, 1543
RFT	0200	Sky XL	1251, 1412	Tevion	0713, 1409, 1672	Xsat	0713, 0847, 1214, 1323
Roadstar	0713, 0853	Sky+	1175	Thomson	0292, 0455, 0607, 0713, 0820, 0847, 0853, 1046, 1175, 1291, 1339, 1534, 1543, 1662	Xtreme	1300
Rollmaster	1413	Skymaster	0713, 1075, 1200, 1334, 1409, 1567, 1611	Thorn	0455	Yakumo	1413
Rover	0713	Skymax	0200	Tiny	1672	Yamada	1718, 1993
Rownsonic	1567	Skyplus	1232, 1334, 1412			Zehnder	0114, 0504, 0818, 1075, 1232, 1251, 1334, 1412, 1413
S-ZWO	1207	SkySat	0114, 0501, 0607, 0713			Zeta Technology	0200
SAB	1251	Skyvision	1334			Zodiac	0396, 0613
Saba	0607, 0820	SL	0132, 0299, 1294, 1672				
Sabre	0455	SM Electronic	0713, 1200, 1409				
Sagem	0820, 1114, 1339, 1690	Smart	0132, 0396, 0713, 1113, 1232, 1273, 1404, 1413				

Комбинация спутникового оборудования и PVR / Kombinacja SAT/PVR / Kombinace SAT/PVR / SAT/PVR kombó / Combinație SAT/PVR / Комбинирано SAT/PVR устройство / Комбінація спутникового обладнання/PVR / Combinação SAT/PVR / SAT/PVR-kombinasyon

@sat	1300	Echostar	0610	Morgan's	1412	Sedeae Electronique	1206
Allvision	1412	GbSAT	1214	MTEC	1214	SEG	1993
Amstrad	1175	Gecco	1412	MySky	1693, 1848, 1850	Serd	1412
Atsat	1300	Globo	1412	NEOTION	1334	SKY	1175, 1693, 1848, 1850
B@ytronic	1412	HDT	1159	Nokia	1023, 1310	SKY Italia	1848
Best Buy	1993	Hirschmann	1412	Opentel	1412	Sky XL	1412
British Sky Broadcasting	1175	Humax	1176, 1427, 1675, 1788, 1808	Orbis	1412	Skymaster	1075
BskyB	1175, 1662	Huth	1075	Pace	1175, 1423, 1850	Skyplus	1334, 1412
Bush	1645	Hyundai	1075, 1159	Panasonic	1304	Sunny	1300
Canal Satellite	1339	Kathrein	0658, 1561	Philips	0099	TechniSat	1195, 1197
Comag	1412	LG	1075	Pilotime	1339	Thomson	1175, 1534, 1662
DAK	1993	Maximum	1334	Rebox	1214	Topfield	1206, 1545
Digifusion	1645	Mediacom	1206	Samsung	1206, 1570	Vaova	1993
DigiQuest	1300	Medion	1412	Sat Control	1300	Xtreme	1300
DMT	1075	Microstar	1075	Schneider	1206	Yamada	1993
Dream Multimedia	1237			Schwaiger	1075, 1412	Zehnder	1075, 1412

DVD

3D LAB	0539	Apex Digital	0672, 1004	Blue Nova International	1321	cineULTRA	0699
4Kus	1158	Arena	1115	Blue Sky	0651, 0672, 0695, 0713, 0790, 0843, 1423	Classic	0730, 1730
A-Trend	0714	Aria	0893	Boghe	1004, 1221	Clatronic	0672, 0675, 0788, 0818, 1233, 1434
Acoustic Solutions	0713, 0730, 1316	Arianet	0818, 0893	Boman	0783, 0898, 1005	Clayton	0713
AEG	0770, 0788, 0790, 1233, 1434, 1923	Aristona	0539, 0646	Bose	2023	Coby	0730, 0852
AFK	1051, 1152, 1923	ASCOMTEC	1923	Brainwave	0770, 1115	Codex	1233
Airis	0672, 1005, 1224, 1321	Asono	1224	Brandt	0503, 0551, 0651	Commax	1321
Aiwa	0533	Astro	1513	Broksonic	0695	Conia	0852
Akai	0788, 0790, 0898, 1115, 1233, 1557, 1695	Atacom	1224	Bush	0672, 0699, 0713, 0723, 0730, 0733, 0831, 0879, 1051, 1128, 1140, 1367, 1419, 1436, 1483, 1695, 1832	Contel	0788
AKI	1005	Audiola	1660	Cambridge Audio	0751, 1109	Continental Edison	0831, 0872
Akura	0898, 1051, 1140, 1233, 1367	Audiosonic	1923	Campomatic Digital	1051	Crown	0713, 0770, 1115
Alba	0539, 0672, 0695, 0699, 0713, 0730, 0783, 1140, 1530, 1695	Audix	0713	Cat	0699, 0786, 0789, 1421, 1923	Cybercom	0831
Alize	1151	Autovox	0713	CCE	0730	CyberHome	0714, 0816, 1502
All-Tel	1451	Auvio	0843	cello	1730	Cytron	0651, 0774, 1347
Altacom	1224	Axion	0730	Centrum	0713, 0779, 0789, 1005, 1227, 1923, 1994	D-Vision	1115, 1367
Amitech	0770, 0850	Basic Line	0713, 1994	CGV	0733, 0751, 1115	Daenylx	0872
Amoi	0852	Baze	0898	Cinec	0841	Daewoo	0490, 0714, 0770, 0870, 0872, 1436, 1483
Amstrad	0713, 0770, 1151, 1367	BBK	1224	Cinetec	0713, 0872	Dalton	0786, 1036
AMW	0872	Beep	1163			Dansai	0770, 0783, 1115, 1695
Ansonic	0774, 0831, 1316	Bellagio	1004			Dantax	0539, 0713, 0723, 0790
		Belson	1923			Daytek	0872, 1005
		Berthen	1643			Dayton	0872
		Binatone	1923			DCE	0831
		Black Diamond	0713				
		Blu:sens	1233, 1321				

Decca	0770, 1115	Funai	0675, 0695	IRT	0783	Luxman	0573
Denon	0490, 0634, 1634	Gateway	1158	ISP	0695	Luxor	0713, 1004, 1695, 1730
Denver	0672, 0699, 0788, 0898, 1316, 1321, 1923	Germatic	1051	Jamo	1036	Magnat	1923
Denzel	0665	Giec	1221	Jaton	0665	Magnavox	0503, 0539, 0646, 0675, 0713, 1140
Desay	0843	Global Link	1224	JDB	0730	Magnex	0723
Dgtec	0672	Global Solutions	0768	JDV	1367	Magnum	1436, 2014
Diamond	0651	Global Sphere	1152	Jeken	0699	Manhattan	0713
Digihome	0713	Go Video	0783, 0869	JMB	0695	Marantz	0539
DigiLogic	0713	GoldStar	0591, 0741	JVC	0503, 0539, 0623, 1164, 1241, 1275, 1550, 1597, 1602, 1701, 1860, 1863, 1940	Mark	0713
Digital i	0893	Goodmans	0651, 0713, 0723, 0730, 0783, 0790, 0879, 1004, 1140, 1221, 1316, 1423, 1530, 1730, 1923, 2014	jWin	1051	Marquant	0770
Digitech	1832	GoWell	1643	Kansas Technologies	1233, 1530	Mastec	1221, 1434
DiK	0831	GPX	0699, 0741	Karcher	0783	Matsui	0651, 0672, 0695, 0713, 1004, 1316, 1695, 1730
Dinamic	0788	Graetz	0665	Kendo	0672, 0699, 0713, 0831	Maxim	0713, 0872, 1367
Disney	0831	Gran Prix	0831, 0898	Kennex	0713, 0770, 0898	MBO	0730, 1730
DK Digital	0831, 1557, 1660	Grandin	0713, 1233	Kenwood	0490, 0534	MDS	0713
DMTech	0783, 1271	Grundig	0539, 0551, 0651, 0670, 0695, 0713, 0775, 0790, 1004, 1036, 1128, 1436, 1465, 1643, 1695, 1730, 1832	Kiirio	0770	Mecotek	0770
Dragon	0831	Grunkel	0770, 0790, 0831, 1316	King Vision	1643	Medion	0630, 0651, 0774, 0783, 0831, 0879, 1006, 1347, 1423
DreamX	1151	H & B	0713, 0818, 0841, 0850, 1233, 1421	Kingavon	0818	MEI	0790
DSE	1730	Hanseatic	0741, 0783, 0790	Kiss	0665, 0841, 1523	Memorex	0831
Dual	0651, 0665, 0713, 0730, 0779, 0783, 0790, 0831, 1436, 1530	Harman/Kardon	0702	Kotron	0879	Metz	0525, 0571, 0713, 1994
Durabrand	0713, 0831, 1502	Haus	0786	Kreisen	1421	MICO	0723, 0751, 1221, 1223
E: max	1233, 1321, 1643	HCM	0788	KXD	1321, 1923	Micromaxx	0695, 1695
eBench	1152	HE	0730, 1163, 1923	Lawson	0768	Micromedia	0503, 0539
ECC	0730	Henss	0713	Leiker	0872, 1513	Micromega	0539, 1005
Eclipse	0723, 0751	HiMAX	0843	Lenco	0651, 0699, 0713, 0770, 0774, 1513	Microsoft	0522, 1708
EIfunk	0713, 0850	Hitachi	0573, 0664, 0665, 0713, 1664, 1835, 1994	Lenoxx	2014	Microstar	0831
Elin	0770	Hiteker	0672, 1923	Lenoxx Sound	2014	Minato	0752
Ellion	0850, 1421	Hoeher	0651, 0713, 0831, 1004, 1224	Lexia	0699, 0768	Minax	0713
Elta	0672, 0770, 0788, 0850, 1051, 1115, 1151, 1233	Home Electronics	0730, 0770	LG	0591, 0741, 0790, 0869, 1906	Minoka	0770, 1115
Eltax	1233, 1321	Home Tech Industries	1224	Lifetec	0651, 0831, 1347	Mirror	0752, 0879
Emerson	0591	HotMedia	1152	Limit	0768	Mitsubishi	0713
Energy Sistem	1513	Humax	0646	LiteOn	1158, 1416	Mizuda	0770, 0818, 1451
Enterprise	0591	Hyundai	0850, 1660	LM	1643	Monyka	0665
EuroLine	0675, 0788, 1115, 1233	IIsonic	1508	Lodos	0713	MPX	0843
Excello	1513	Ingelen	0788	Loewe	0539, 0741	Mustek	0730, 1730
Fenner	0651	Inno Hit	0713	Logik	0713	Muvud	1643
Ferguson	0651, 0695, 0713, 0898, 1695, 1730	Irradio	0869, 1115, 1224, 1233	Logix	0783	Mx Onda	0651, 0751, 1223
Finlux	0591, 0672, 0741, 0751, 0770, 0783			Loomax	1487	Mystral	0831
Fintec	1530			Luker	1367	NAD	0741
Firstline	0713, 0843, 0869, 1530			Lumatron	0695, 0713, 0741, 1115, 1321, 1832	Naiko	0770, 1004, 1367
Fisher	0670			Lunatron	0741	Narita	1367
						Neom	1643
						Neovia	1271

DVD

Neufunk	0665	Proscan	0522	SEG	0665, 0713, 0763, 0872, 1483, 1530, 1994	Tamashi	1394
Nevir	0770, 0831, 1484	Proson	0713	Shanghai	0672	Tandberg	0713, 1695, 1994
Nikkai	1923	Prosonic	0699, 0752	Sharp	0630, 0675, 0713, 0752, 1419, 2015, 2024	Tangent	1321
Nintaus	1051	ProVision	0699, 0730, 1163, 1321, 1484, 1923	Sherwood	0741	Targa	1227, 1906
Norcent	1923	Pye	0539, 0646	Siemssen	1382	Tatung	0770, 1695
Nordmende	0774, 0831	QONIX	1051	Sigmatek	1005, 1224	Tchibo	0741
Noriko	0752	Radionette	0741, 0869, 1906, 2024	Siltex	1224	TCM	0741, 0790
Okano	0752	Raite	0665	Silva	0788, 0898	Teac	0741, 0768, 1227
Olidata	0672	RCA	0522	Silva Schneider	0831, 0898	Tec	0898
Onkyo	0503, 0627, 1769	REC	0490	SilverCrest	0131, 1152	Technica	1367, 1695
Oopla	1158	Redstar	0763, 0770, 0788, 0898, 1394, 1923	Sinudyne	1221, 1316	Technics	0490, 1905
Optim	0843	Relisys	1347	Sistemas	0672	Technika	0770, 0831, 1115, 1316, 1695
Optimus	0525	Reoc	0752, 0768	Skantic	0539, 0713	Technisson	1115
Orava	0818	Revoy	0699, 0841	Skymaster	0730, 0768	Technosonic	1051, 1115
Orbit	0872	Richmond	1233	Skyworth	0898	Techwood	0713, 1530, 1994
Orion	0695, 1128, 1233, 1419, 1434, 1695	Roadstar	0672, 0699, 0713, 0730, 0818, 0879, 0898, 1051, 1227, 1434, 2014	Sliding	1115	Tecnimagen	1233
Oritron	0651	Ronin	0710, 0872	SM Electronic	0730, 0768, 1152	Teletech	0713, 0768
Ormond	0713	Rotel	0623	Smart	0713	Tensai	0651, 0770
P&B	0818, 1451	Rownsonic	0789	Sonic Blue	0783	Tesco	1316
Pacific	0695, 0713, 0768, 0790, 0831	Saba	0551, 0651	Sony	0533, 0573, 0864, 1033, 1070, 1433, 1516, 1533, 1536, 1633, 1824, 1934, 1981, 2020, 2043, 2132	Tevion	0651, 0898, 1036, 1227, 1382, 1483, 1730, 1923, 2014
Packard Bell	0831, 1321, 1648	Saivod	0831, 1367	Sound Color	1233	Theta Digital	0571
Palladium	0695, 0713, 0779, 1906	Salora	0741	Soundmaster	0768	Thomson	0522, 0551
Panasonic	0490, 1010, 1011, 1579, 1641, 1661, 1834, 1905, 1908	Sampo	1321	Soundwave	0783	Tokai	0665, 0788, 0790, 0898, 1557
Panda	0789	Samsung	0199, 0490, 0573, 0744, 1075, 1635, 1932	Standard	0651, 0768, 0788, 0831, 0898	Tom-Tec	0789
peeKTon	0898, 1224, 1484	Sansui	0695, 0751, 1316	Star Clusters	1152, 1227	Top Suxess	1224
Philco	0733	Sanyo	0670, 0713	Starlogic	1005	Toshiba	0503, 0695, 1045, 1459, 1510, 1769, 2006
Philips	0503, 0539, 0646, 0675, 1158, 1340, 1354, 1813, 2084	Scan	0850	Starmedia	0818, 1005, 1224	TRANS-continents	0831, 0872, 1233, 1321
Phonotrend	0699	ScanMagic	0730, 1730	Stevison	1367	Tredex	0843
Pioneer	0142, 0525, 0571, 0631, 1571, 1965	ScanSonic	1695	Strato	1382	TSM	1224
Play It	1643	Schaub Lorenz	0770, 0788, 1115, 1151	Strong	0713	Umax	1151
Plu2	0850	Schneider	0539, 0646, 0651, 0713, 0774, 0779, 0783, 0788, 0790, 0831, 0869, 1367	Sunkai	0770, 0850	United	0675, 0695, 0699, 0713, 0730, 0788, 1115, 1152, 1233, 1367, 1643, 1832
Powerpoint	0872, 1005	Schoentech	0713	Sunstech	0831, 1513	Universum	0591, 0713, 0741, 0779, 0790, 0869, 1227, 1530, 1913
Prinz	0831	Schwaiger	0752	Sunwood	0788, 0898	Uptek	0763
Prism	0831	Scientific Labs	0768	Supervision	0768, 1152	Venturer	0790
ProCaster	1004, 1513	Scott	0651, 0672, 1005, 1036, 1233, 1394, 1423, 1923	Supratech	0893, 1513	Vestel	0713, 1530, 1994
Proline	0651, 0672, 0710, 1004, 1316, 1483	Seeltech	1224, 1451, 1513, 1643	SVA	0672, 0752		
				Sylvania	0675		
				Synn	0768		

Victor	1241	Weltstar	0713	Woxter	1005, 1151, 1224	Yamada	0872, 1004, 1151, 1158, 1416
Voxson	0730, 0831	Wesder	0699	X-Waves	1513	Yamaha	0490, 0539, 0646
Waitec	1151, 1224, 1233	Wharfedale	0713, 0751, 0752, 0790, 1832, 1835	Xbox	0522, 1708	Yamakawa	0665, 0710, 0872
Waltham	1530	Wilson	0831, 1233	Xenius	0790	Yukai	0730, 1730
Welkin	0831	Windsor	0713	Xoro	1183, 1221	Zenith	0503, 0591
Wellington	0713	Windy Sam	0573	Yakumo	1004		
Welltech	1221						

Blu-Ray DVD

LG	0741	Philips	2084	Samsung	0199
Panasonic	1641	Pioneer	0142	Sony	1516

HD DVD

LG	0741	Onkyo	1769	Toshiba	1769
----	------	-------	------	---------	------

DVD-R

4Kus	1158	Fintec	1530	Mastec	1221	Sinudyne	1221
Airis	1321	Firstline	1530	Matsui	1730	Sony	1033, 1070, 2132
Alba	1530	Funai	0675	MBO	1730	Star Clusters	1227
Aristona	0646	Gateway	1158	Medion	1347	Sylvania	0675
Boghe	1221	Giec	1221	MiCO	0751, 1221	Tangent	1321
Bush	1436	Goodmans	1221, 1530, 1730	Mustek	1730	Targa	1227
Cat	1421	GPX	0741	Oopla	1158	Teac	1227
cello	1730	Grundig	1436, 1730	Packard Bell	1321	Techwood	1530
Centrum	1227	H & B	1421	Panasonic	0490, 1010, 1011, 1579	Tevion	1227, 1730
Classic	1730	Humax	0646	Philips	0646, 1158	Thomson	0551
Commax	1321	JVC	1164, 1275, 1597	Pioneer	0631	Toshiba	1510
CyberHome	1502	Kansas Technologies	1530	ProVision	1321	Universum	1227, 1530
Cytron	1347	Kreisen	1421	Pye	0646	Vestel	1530
DSE	1730	KXD	1321	Relisys	1347	Waltham	1530
Dual	1530	LG	0741	Roadstar	1227	Welltech	1221
Durabrand	1502	Lifetec	1347	Samsung	1635	Xoro	1221
E:max	1321	LiteOn	1158, 1416	ScanMagic	1730	Yamada	1158, 1416
Ellion	1421	Loewe	0741	Schneider	0646	Yamaha	0646
Eltax	1321	Lumatron	1321	SEG	1530	Yukai	1730
Ferguson	1730	Luxor	1730	Sharp	1419		

Комплект домашнього кінотеатра / Kino domowe in Box / Domáci kino / Házimozirendszer / Home Theater in Box / Home Theater in Box/Домашно кино в кутия / Комплект домашнього кінотеатру / Home Theater in Box / Home Theater in Box

AEG	0790, 1923	Belson	1923	Centrum	1923, 1994	Finlux	0672
AFK	1923	Binatone	1923	Dantax	0790	Goodmans	0790, 1923, 2014
Akai	0790	Blue Sky	0790	Denon	0634, 1634	Grundig	1832
ASCOMTEC	1923	Bose	2023	Denver	1923	Grunkel	0790
Audiosonic	1923	Bush	1832	Digitech	1832	Hanseatic	0790
Basic Line	1994	Cat	1923	Dual	0779, 0790	HE	1923

Комплект домашнего кинотеатра / Kino domowe in Box / Domáci kino / Házimozirendszer / Home Theater in Box / Home Theater in Box / Домашно кино в кутия / Комплект домашнього кінотеатру / Home Theater in Box / Home Theater in Box

Hitachi	1835, 1994	Marquant	0770	Redstar	1923	Technics	1905
Hiteker	1923	MEI	0790	Roadstar	2014	Techwood	1994
Irradio	1233	Metz	1994	Samsung	1932	Tevion	1923, 2014
JVC	0623, 1701, 1860, 1863, 1940	Nikkai	1923	Sanyo	0670	Thomson	0522
KXD	1923	Norcent	1923	Schneider	0779, 0790	Tokai	0790
Lenoxx	2014	Onkyo	0627	Scott	1923	Toshiba	2006
Lenoxx Sound	2014	Palladium	0779, 1906	SEG	1994	United	1832
LG	0790, 1906	Panasonic	1834, 1905, 1908	Sharp	2015, 2024	Universum	0779, 0790, 1913
Lumatron	1832	Philips	1813	Sony	1824, 1934, 1981, 2020, 2132	Venturer	0790
Magnat	1923	Pioneer	1965	Tandberg	1994	Vestel	1994
Magnum	2014	ProVision	1923	Targa	1906	Wharfedale	0790, 1832
		Radionette	1906, 2024			Xenius	0790

Комбинация TV/DVD / Kombinacja TV/DVD / TV/DVD kombinace / TV/DVD kombó / Combiatię TV/DVD / Комбинирано TV/DVD устройство / Комбінація TV/DVD / Combinação TV/DVD / TV/DVD-kombinásjon

Akura	1367	Elfunk	0713	Matsui	0713	Saivod	1367
Alba	0695	Ferguson	0695, 0713	Maxim	1367	Schneider	1367
Amstrad	1367	Goodmans	0713, 0879	Medion	0879	SEG	0713
Black Diamond	0713	Grandin	0713	Mirror	0879	Sliding	1115
Blue Sky	0713	Grundig	0539, 0695	Naiko	1367	Stevison	1367
Bush	0713, 0879, 1367	Hitachi	0713	Narita	1367	Technica	1367
Centrum	0713	JDV	1367	Neovia	1271	Thomson	0551
Crown	0713	Kotron	0879	Orion	0695	Toshiba	0695
D-Vision	1367	Logik	0713	Pacific	0695	United	0713, 1367
Daewoo	0870	Luker	1367	Philips	0539	Universum	0713
DMTech	1271	Luxor	0713	Roadstar	0879		

Усилитель / Wzmacniacz / Zesilovač / Erősítő / Amplificator / Усилвател / Підсилювач / Amplificador / Forsterker

Curtis Mathes	0300	Optimus	0300	RCA	0300	Yamaha	0848
Denon	0272	Pioneer	0300	Sony	0689		

Ресивер / Odbiornik / Přijímač / Vevő / Resceptor / Приемник / Ресівер / Resceptor / Mottaker

AEG	1389, 1390	Bang & Olufsen	0799	Cosmotron	0797	Fine Arts	1189
AFK	1389	Basic Line	1554	Dantax	1390	Genexxa	0186
Aiwa	0121, 1189, 1269, 1405	Belson	1389	Denon	1104, 1360	Goodmans	0609, 0744, 0797, 1389, 1390, 1420, 1611
Akai	0609, 1390	Binatone	1389	Denver	1389	Grundig	0797, 1089, 1189, 1344, 1772
All-Tel	1390	Blue Sky	1390	Digitech	1772	Grunkel	0744, 1390
Amstrad	0744	Bose	1229, 1355, 1933	DiK	0797	Hanseatic	1390
Anam	0609	Bush	0797, 1772	DK Digital	1420	Harman/Kardon	1189, 1304, 1310
ASCOMTEC	1389	Cat	1389	Dual	1220, 1390, 1420	Harwood	0744
Audiolab	1189	CCE	1352	eBench	0744, 0797	HCM	1390
Audiosonic	1389	Centrum	1220, 1389	Elta	0744, 0797, 1390		
Audiotronic	1189	Clatronic	0797	Ferguson	1154		

HE	1389	Micromega	1189	Recco	0797	Teac	0609
Hitachi	1344, 1554, 1801	Microstar	0797	Redstar	1389	Technics	1308, 1309, 1518, 1763, 1765
Hitech	0744	Musimagic	1089	Revox	0186, 1089	Techwood	1554
Hiteker	1389	Mustek	1352	Roadstar	0797, 1611	Tevion	1389, 1611
Intersound	0744	Mx Onda	0744, 0797	Samsung	1295	Thomson	1154, 1354
JVC	0074, 1374, 1676, 2000, 2001	Myryad	1189	Sansui	0609, 1089	Thorens	1189
Kenwood	0186, 1027, 1313	NAD	0320, 0609	Sanyo	0744, 1801	Thorn	0744
Kioto	0797	Nikkai	1389	Schneider	0744, 1220, 1390	Tokai	1390
Kompernass	0797	Nikkei	0744	Scott	1389	Toshiba	1572
KXD	1389	Norcent	1389	SEG	1554	United	1390, 1772
Lenoxx	1611	NTDE Geniesom	0744	Sharp	0186, 0653, 1614, 1634	Universum	0609, 0744, 0797, 1220, 1390, 1609
Lenoxx Sound	1611	Onkyo	0135, 1320	Sherwood	0653	Venturer	0797, 1390
LG	1293, 1869	Optimus	0186, 0744, 1023	Siemens	0609	Vestel	1554
Lifetec	0797	Orient Power	0744	Silva Schneider	1390	Victor	0074
Lumatron	1772	Palladium	0797, 1220, 1293, 1344, 1390	Sony	1058, 1112, 1158, 1258, 1441, 1454, 1658, 1722, 1758, 1759, 1822, 1858, 1882	Waitec	1352
LXI	0744	Panasonic	1308, 1309, 1316, 1518, 1763, 1765, 1779	Soundwave	0609	Watson	0797
Magnat	1389	Philips	1089, 1189, 1269, 1289, 1673	Stereophonics	1023	Weiltech	0797
Magnavox	1089, 1189	Pioneer	0186, 1023, 1459, 1623	Sumida	0744	Wharfedale	1390, 1772
Magnum	1611	Prima Electronic	0797	Sunfire	1313	Xenius	1390
Marantz	1089, 1189, 1269, 1289	Proline	0797, 1390	Sunstech	1420	Yamaha	0176, 0186, 0712, 1276, 1331, 1949
Matsui	0744, 0797	ProVision	1389	TAG McLaren	1189	Yukai	1352
MBO	1352	QONIX	1420	Tandberg	1554	Zenith	0744
Medion	0797, 1420	Radionette	1293, 1634	Targa	1293		
MEI	1390	RCA	1154	TCM	0797		
Metz	1554						
Micromaxx	1420						

Комплект домашнего кинотеатра / Kino domowe in Box / Domáci kino / Házimozirendszer / Home Theater in Box / Home Theater in Box/Домашно кино в кутия / Комплект домашнього кінотеатру / Home Theater in Box / Home Theater in Box

AEG	1389, 1390	Digitech	1772	Lenoxx Sound	1611	Philips	1269, 1673
AFK	1389	DK Digital	1420	LG	1293, 1869	Pioneer	1459
Akai	1390	Dual	1220, 1390, 1420	Lumatron	1772	Proline	1390
Ali-Tel	1390	Eita	1390	Magnat	1389	ProVision	1389
ASCOMTEC	1389	Goodmans	1389, 1390, 1420, 1611	Magnum	1611	QONIX	1420
Audiosonic	1389	Grundig	1344, 1772	MBO	1352	Radionette	1293, 1634
Basic Line	1554	Grunkel	1390	Medion	1420	Redstar	1389
Belson	1389	Hanseatic	1390	MEI	1390	Roadstar	1611
Binatone	1389	HCM	1390	Metz	1554	Samsung	1295
Blue Sky	1390	HE	1389	Micromaxx	1420	Sanyo	1801
Bose	1229, 1933	Hitachi	1344, 1554, 1801	Mustek	1352	Schneider	1220, 1390
Bush	1772	Hiteker	1389	NAD	0609	Scott	1389
Cat	1389	JVC	0074, 1374, 1676, 2000, 2001	Nikkai	1389	SEG	1554
CCE	1352	Kenwood	1313	Norcent	1389	Sharp	1614, 1634
Centrum	1389	KXD	1389	Onkyo	0135	Silva Schneider	1390
Dantax	1390	Lenoxx	1611	Palladium	1220, 1293, 1344, 1390	Sony	1454, 1658, 1758, 1822, 1858, 1882
Denver	1389			Panasonic	1316, 1763, 1765, 1779		

Комплект домашнего кинотеатра / Kino domowe in Box / Domáci kino / Házimozirendszer / Home Theater in Box / Home Theater in Box/Домашно кино в кутия / Комплект домашнього кінотеатру / Home Theater in Box / Home Theater in Box

Sunstech	1420	Tevion	1389, 1611	Venturer	1390	Yamaha	0712, 1331
Tandberg	1554	Tokai	1390	Vestel	1554	Yukai	1352
Targa	1293	Toshiba	1572	Waitec	1352		
Technics	1763, 1765	United	1390, 1772	Wharfedale	1390, 1772		
Techwood	1554	Universum	1220, 1390, 1609	Xenius	1390		

JVC