

Deutsch	3
English	16
Français	29
Italiano	42
Nederlands	55
Español	68
Português	81
Dansk	94
Norsk	107
Svenska	120
Suomi	133
Ελληνικά	146
Türkçe	160
Русский	173
Magyar	187
Čeština	200
Slovenščina	213
Polski	226
Românește	240
Slovenčina	253
Hrvatski	266
Srpski	279
Български	292
Eesti	306
Lietuviškai	319
Latviešu	332
Українська	345

Register and win!
www.kärcher.com



 Перед первым применением вашего прибора прочитайте эту оригинальную инструкцию по эксплуатации, после этого действуйте соответственно и сохраните ее для дальнейшего пользования или для следующего владельца. Перед первым вводом в эксплуатацию обязательно прочтите указания по технике безопасности № 5.956-250!

Оглавление

Указания по технике безопасности	RU - 1
Назначение	RU - 2
Использование по назначению	RU - 2
Защита окружающей среды	RU - 2
Описание элементов управления и рабочих узлов	RU - 3
Перед началом работы	RU - 4
Начало работы	RU - 4
Эксплуатация	RU - 4
Вывод из эксплуатации	RU - 6
Уход и техническое обслуживание	RU - 6
Принадлежности	RU - 11
Помощь в случае неполадок	RU - 12
Технические данные	RU - 13
Заявление о соответствии требованиям CE	RU - 14
Гарантия	RU - 14

Указания по технике безопасности

Общие указания

При обнаружении во время распаковывания аппарата повреждений, полученных в результате транспортировки, следует немедленно обратиться в торговую организацию, продавшую вам данное изделие.

- Предупредительные и указательные таблички, прикрепленные к прибору, содержат важную информацию, необходимую для безопасной эксплуатации прибора.
- Наряду с указаниями по технике безопасности, содержащимися в руководстве по эксплуатации, необходимо также соблюдать общие положения законодательства по технике безопасности и предотвращению несчастных случаев.

Режим движения

Опасность

Опасность получения травм!

Опасность опрокидывания прибора на слишком крутых склонах.

- В направлении движения допускается езда аппарата по склонам до 18%.

Опасность опрокидывания при быстрой езде на поворотах.

- На поворотах следует замедлять скорость движения.

Опасность опрокидывания на нестабильном грунте.

- Разрешается перемещать прибор только по прочному основанию.

Опасность опрокидывания прибора при большом боковом уклоне.

- Перпендикулярно направлению движения ездить по подъемам максимум до 15%.
- Также следует соблюдать все предписания, правила и нормы в отношении транспортных средств.
- Обслуживающий персонал обязан использовать прибор в соответствии с назначением. Во время езды он должен учитывать местные особенности и при работе с прибором следить за другими лицами, находящимися поблизости, особенно детьми.
- Работать с прибором разрешается исключительно лицам, которые прошли инструктаж по эксплуатации или подтвердили свою квалификацию по обслуживанию и на которых возложено использование прибора.
- Эксплуатация прибора детьми или несовершеннолетними запрещается.
- Не разрешается брать с собой сопровождающих лиц.

- Приборы с сидением для обслуживающего персонала должны приводиться в движение только с этого сиденья.

- Во избежание несанкционированного использования прибора следует вынимать ключ.
- Запрещается оставлять без присмотра прибор с работающим двигателем. Обслуживающему персоналу разрешается покидать прибор только после того, как двигатель будет остановлен, прибор будет защищен от случайного перемещения и ключ будет вынут.

Принадлежности и запасные детали

Опасность

Во избежание опасности, ремонт и установку запасных деталей должны выполнять только авторизованные сервисные центры.

- Разрешается использовать только те принадлежности и запасные части, использование которых было одобрено изготовителем. Использование оригинальных принадлежностей и запчастей гарантирует Вам надежную и бесперебойную работу прибора.
- Выбор наиболее часто необходимых запчастей вы найдете в конце инструкции по эксплуатации.
- Дальнейшую информацию о запчастях вы найдете на сайте www.kaercher.com в разделе Service.

Символы на приборе



Не сметать горящие или тлеющие предметы, например, такие как сигареты, спички и тому подобное.



Опасность защемления и пореза о ремень, боковые метлы, резервуар, крышку прибора.

Символы в руководстве по эксплуатации

Опасность

Для непосредственно грозящей опасности, которая приводит к тяжелым увечьям или к смерти.

Предупреждение

Для возможной потенциально опасной ситуации, которая может привести к тяжелым увечьям или к смерти.

Внимание!

Для возможной потенциально опасной ситуации, которая может привести к легким травмам или повлечь материальный ущерб.

Назначение

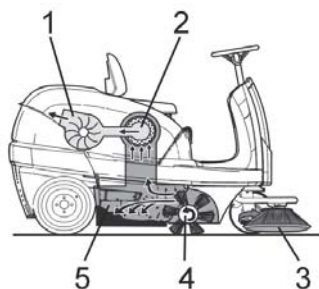

Подметающая машина работает по принципу набрасывания.

- Боковые щетки (3) подметают углы и края подметаемой поверхности и доставляют мусор в зону работы подметающего вала.
- Вращающийся подметающий вал (4) направляет мусор напрямую в резервуар для сбора мусора (5).
- Пыль, поднятая в резервуаре, отделяется фильтром пыли (2), а отфильтрованный чистый воздух откачивается всасывающим вентилятором (1).

Использование по назначению



Используйте эту подметающую машину исключительно в соответствии с указаниями данного руководства по эксплуатации.

- Перед началом работы аппарат и рабочие приспособления следует проверить на их надлежащее состояние и их соответствие требованиям безопасности. Если состояние прибора не является безупречным, использовать его не разрешается.
- Данная подметающая машина предназначена для подметания загрязненных поверхностей в помещении и на улице.
- Прибор не предназначен для общественного уличного движения.
- Прибор не предназначен для сбора опасной для здоровья пыли.
- Запрещается вносить изменения в прибор.
- Никогда не выполняйте подметания/всасывания прибором взрывоопасных жидкостей, горючих газов, а также концентрированных кислот и растворителей!
- Не допускать подметания/всасывания прибором горящих или тлеющих предметов.
- Прибор предназначен только для работы на поверхностях, указанных в данном руководстве по эксплуатации.
- Прибор может передвигаться только по поверхностям, допущенным руководством предприятия или их представителем для использования подметательных машин.
- Запрещено находиться в опасной зоне. Эксплуатация прибора во взрывоопасных зонах запрещается.
- В качестве общего положения действует следующее правило: не допускать соприкосновения прибора с легковоспламеняющимися веществами (опасность взрыва/пожара).

Подходящие поверхности

- Асфальт
- Промышленные полы
- Сплошной (наливной) пол
- Бетон
- Брусчатка
- Ковер

Защита окружающей среды

	Упаковочные материалы пригодны для вторичной переработки. Пожалуйста, не выбрасывайте упаковку вместе с бытовыми отходами, а сдайте ее в один из пунктов приема вторичного сырья.
	Старые приборы содержат ценные перерабатываемые материалы, подлежащие передаче в пункты приемки вторичного сырья. Аккумуляторы, масло и иные подобные материалы не должны попадать в окружающую среду. Поэтому утилизируйте старые приборы через соответствующие системы приемки отходов.

Инструкции по применению компонентов (REACH)

Актуальные сведения о компонентах приведены на веб-узле по следующему адресу:

<http://www.karcher.de/de/unternehmen/umweltschutz/REACH.htm>

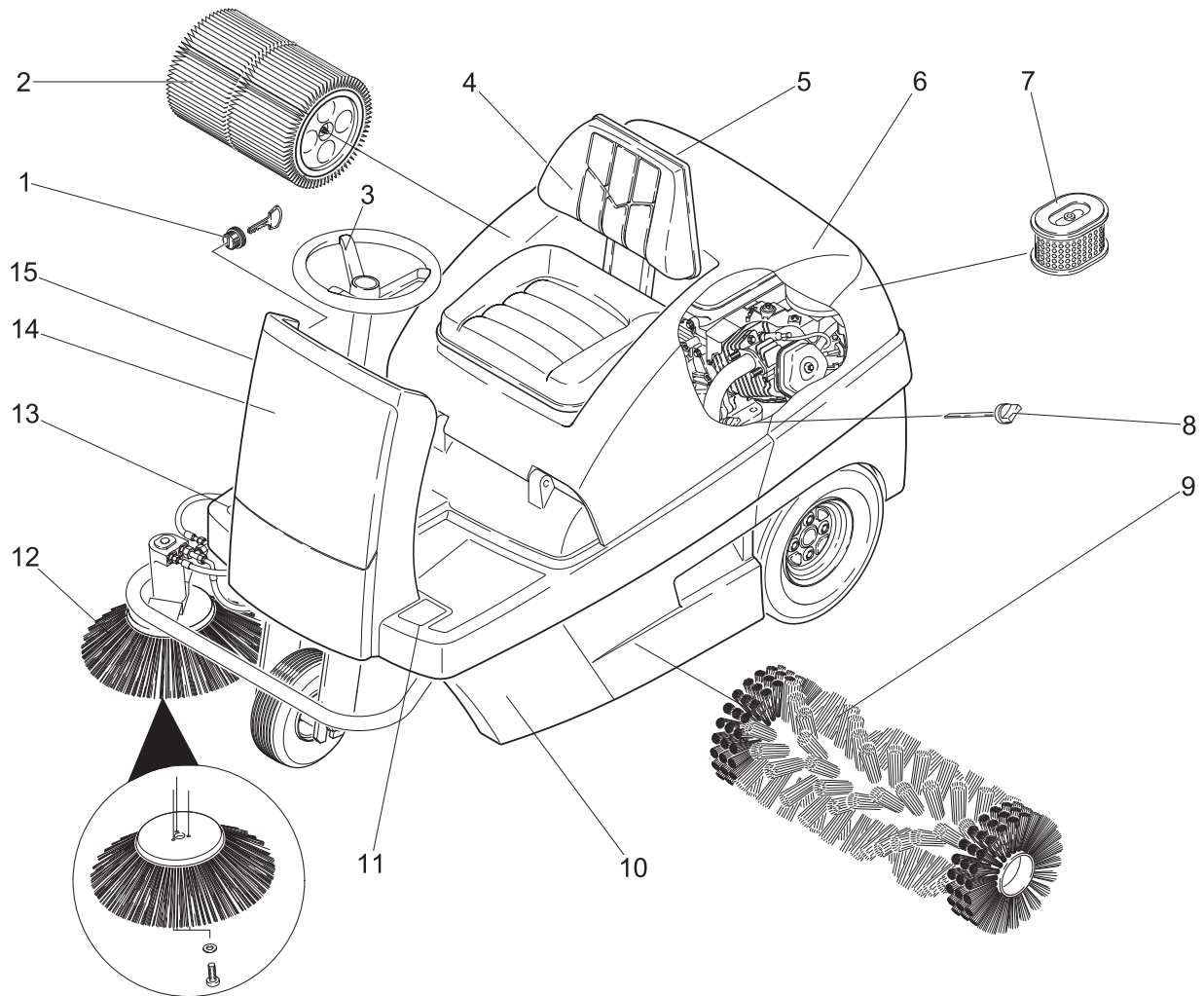

- 1 Замок зажигания
- 2 Пылевой фильтр
- 3 Рулевое колесо
- 4 Сиденье (с контактным переключателем сиденья)
- 5 Заслонка для чистки в сухом/влажном режиме
- 6 Крышка прибора
- 7 Сменный элемент воздушного фильтра
- 8 Указатель уровня масла
- 9 Подметающий вал
- 10 Резервуар для сбора мусора (с обеих сторон).
- 11 Педаль подъема/опускания заслонки для крупных частиц грязи
- 12 Боковая щетка
- 13 Ходовая педаль
- 14 Фронтальная обшивка

Пульт управления

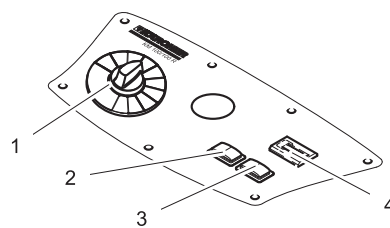

- 1 Переключатель программ
- 2 Чистка фильтра
- 3 Звуковой сигнал
- 4 Счетчик рабочих часов

Цветная маркировка

- Органы управления для процесса очистки желтого цвета.
- Органы управления для технического обслуживания и сервиса светло-серого цвета.

Закрывать/открыть крышку прибора

⚠ Опасность

Опасность защемления при закрытии крышки прибора. Поэтому медленно опускайте крышку прибора.

- ➔ Крышку прибора открыть за специальные углубления для ручек (потянуть вверх).



- ➔ Вытянуть фиксирующий рычаг из держателя.

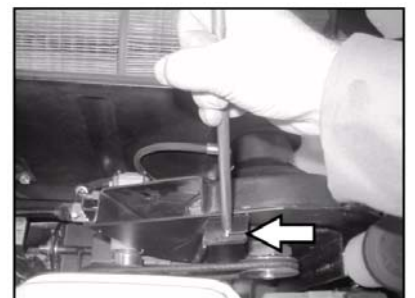

- ➔ Вставить фиксирующий рычаг в вытяжной вентилятор.
- ➔ Чтобы закрыть крышку прибора необходимо выдвинуть фиксирующий рычаг из базирующего элемента и зафиксировать его в держателе крышки прибора.

Перед началом работы

Выгрузка аппарата

⚠ Опасность

Опасность получения травм и повреждений! Для выгрузки прибора использование погрузчиков не допускается.

Для выгрузки прибора следует осуществить следующие действия:

- Разрезать упаковочную ленту из искусственного материала и снять упаковку.
- Снять крепления стяжными хомутами в точках крепления.
- Четыре обозначенные донные доски поддона закреплены винтами. Данные доски следует отвинтить.
- Положить доски на край поддона. При этом доски расположить так, чтобы они лежали перед колесами прибора. Закрепить доски с помощью винтов.

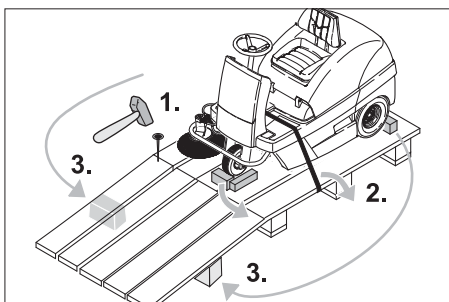

- Для подпорки подложить под рампу балки, находящиеся в упаковке.
- Снимите деревянные колодки, предназначенные для стопорения колес и подложите их под рампу.

Передвижение подметающей машины без собственного привода



⚠ Опасность

Опасность получения травм! Перед включением свободного хода следует принять меры против произвольного качения аппарата.

- Открытие и фиксация крышки прибора.
- Вставить рычаг свободного хода в верхнее отверстие.

Привод движения, таким образом, отключен.

- Закройте крышку прибора.

Прибор можно теперь передвигать.

Указание

Не допускается передвигать подметающую машину на большие расстояния и быстрее, чем 6 км/ч.

Передвижение подметающей машины с помощью собственного привода

- Вставить рычаг свободного хода в нижнее отверстие.

Привод аппарата готов к работе.

- Закройте крышку прибора.

Аппарат готов к перемещению.

Начало работы

Общие указания

- Поставить подметающую машину на ровной поверхности.
- Вытащить ключ.

Заправка

Заправить прибор

⚠ Опасность

Опасность взрыва!

- Разрешается использовать только топливо, указанное в руководстве по эксплуатации.
- Заправка машины в закрытых помещениях не допускается.
- Запрещается курение и разведение открытого огня.
- Следите за тем, чтобы топливо не попадало на горячие поверхности.
- Выключить двигатель.
- Открытие и фиксация крышки прибора.



- Проверить уровень топлива по индикатору топливного бака.
- Открыть крышку бака.
- Залить дизельное топливо.
- Максимальный уровень заполнения бака - 1 см до нижнего края заливного патрубка.
- Вытереть пролившееся топливо, вытянуть воронку и закрыть крышку бака.
- Закройте крышку прибора.

Эксплуатация

Настроить положение сиденья водителя.

- Открыть крышку прибора, вставить фиксирующий рычаг.

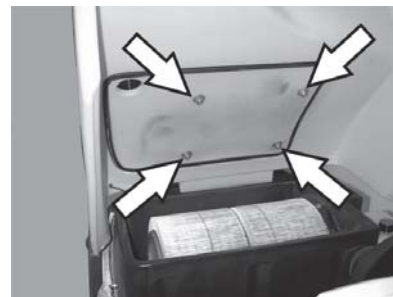

- Слегка ослабить барашковые гайки креплений сиденья.
- Переместить сиденье в соответствующее положение.
- Затянуть барашковые гайки.

Указание: Если диапазона регулирования недостаточно, существует другая возможность регулировки.



- Вывинтить 4 винта с панели контактного переключателя сиденья.
- Удалить панель.
- Откинуть сиденье вперед.

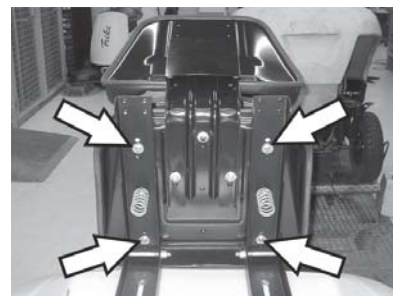

- Открутить 4 винта крепления сиденья.
- Передвинуть и зафиксировать сиденье.
- Установить панель контактного переключателя сиденья.

Выбор программы

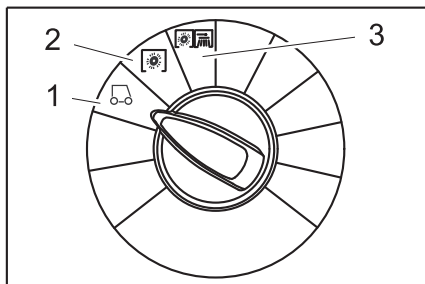

- 1 Движение
Подъехать к месту работы.
- 2 Уборка подметающим валом
подметающий вал опускается.
Цилиндрическая и боковая
подметальная щетка вращаются.
- 3 Подметание с использованием
боковых щеток
Подметающий вал и боковые щетки
опускаются.

Запуск прибора

Указание

Аппарат оснащен контактной настилкой сиденья. При вставании с сиденья водителя аппарат отключается и стояночный тормоз срабатывает автоматически.

Открыть топливный кран.

- Открытие и фиксация крышки прибора.



- Передвинуть рычаг в сторону "ON".
- Закройте крышку прибора.

Запуск прибора

- Занять место в сиденье оператора.
- НЕ нажимать педали движения.
- Переставить переключатель программ на ступень 1 (движение).



- Повернуть ключ зажигания за пределы положения 1.
- После того как аппарат заработал, ключ зажигания отпустить.

Указание

Не нажимать на стартер более чем 10 секунд. Перед повторным включением стартера подождать, как минимум, 10 секунд.

Передвижение на аппарате

⚠ Опасность

Опасность опрокидывания! Не вставать во время движения.

Передвижение вперед



- Плавно нажать на педаль акселератора.

Передвижение назад

⚠ Опасность

Опасность получения травм! При езде задним ходом не должна создаваться опасность для других лиц, при необходимости, их необходимо предупредить.



- Плавно нажать на педаль акселератора.

Указание

Характер движения

- С помощью педалей движения возможно бесступенчатое регулирование скорости движения.
- Следует избегать резкого нажатия на педали, так как в этом случае гидравлическая система может получить повреждение.
- При падении мощности во время преодоления подъема следует уменьшить нажатие на педаль движения.

Торможение

- При отпуске педали движения аппарат автоматически тормозится и останавливается.

Преодоление препятствий

Преодоление неподвижных препятствий высотой до 50 мм:

- Препятствия следует преодолевать осторожно, во время движения вперед и на медленной скорости.

Преодоление неподвижных препятствий высотой больше 50 мм:

- Подобные препятствия следует преодолевать только с использованием подходящей ramпы.

Подметание

⚠ Опасность

Опасность получения травм! При открытом клапане для крупных частиц грязи подметающий вал может отбрасывать вперед камни и щебень. Не подвергать опасности людей, животных или предметы.

Внимание!

Не допускать попадания в машину упаковочных лент, проволоки и т.д., так как это может привести к повреждению подметающего механизма.

Внимание!

Для предотвращения повреждения пола подметающая машина не должна работать, стоя на одном месте.

Указание: Для достижения оптимального результата работы необходимо соразмерять скорость движения с местными условиями.

Указание: Во время работы следует регулярно удалять содержимое из резервуара для сбора мусора.

Указание: При подметании поверхностей следует опускать только подметающий вал.

Указание: При чистке краев следует дополнительно опускать боковые щетки.

Уборка подметающим валом

- Переставить переключатель программ на ступень 2. Подметающий вал опускается. Цилиндрическая и боковая подметальная щетка вращаются.

Подметание с приподнятой заслонкой для крупных частиц грязи

Указание: Для заметания крупных предметов высотой до 60 мм, например, банок для напитков, необходимо кратковременно приподнять заслонку для крупных частиц грязи.

Подъем заслонки для крупных частиц грязи:

- Нажать вперед педаль заслонки для крупных частиц грязи и держать ее в нажатом положении.

- Для опускания заслонки следует прекратить отпустить педаль.

Указание: Оптимальное качество уборки обеспечивается только при полностью опущенной заслонке для крупных частиц грязи.

Подметание с использованием боковых щеток

- Переставить переключатель программ на ступень 3. Опускаются боковые щетки и подметающий вал.

Указание: Подметающий вал и боковые щетки приводятся в движение автоматически.

Подметание сухого пола

Указание: Во время работы следует регулярно удалять содержимое из резервуара для сбора мусора.

Указание: Во время работы следует регулярно очищать фильтр для пыли.



- Закрыть клапан для чистки в сухом/влажном режиме,

Подметание волокнистого и сухого мусора (например, сухой травы, соломы)

- Открыть клапан для чистки в сухом/влажном режиме,

Указание: Таким образом можно избежать засорение системы фильтров.

Подметание влажного или мокрого пола

- Открыть клапан для чистки в сухом/влажном режиме,

Указание: Таким образом фильтр защищен от воздействия влаги.

Чистка фильтра

- Включить чистку фильтра вручную,

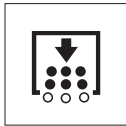

- Нажать кнопку очистки фильтра. Фильтр очищается в течение 15 секунд.

Опорожнить резервуар для сбора мусора.

Указание: Прежде чем открывать и опорожнять резервуар для сбора мусора, следует подождать, пока не завершится очистка фильтра, а пыль осядет.

- Слегка приподнять резервуар для сбора мусора и вынуть его.
- Опорожнить резервуар для сбора мусора.
- Вдвинуть и защелкнуть резервуар для сбора мусора.
- Опорожнить противоположный резервуар для сбора мусора.

Выключение прибора

- Переставить переключатель программ на ступень 1 (движение). Боковые щетки и подметающий вал поднимаются.
- Ключ зажигания повернуть в позицию "0" и вытащить его из замка,

Указание: После отключения аппарат в течение прибл. 15 сек. происходит автоматическая чистка фильтра пыли. В это время не открывать крышки прибора.

Указание: Прибор оснащен автоматическим стояночным тормозом, который активизируется после остановки двигателя и при оставлении сидений.



- Закрыть топливный кран.

Транспортировка

⚠ Опасность

Опасность получения травм и повреждений! При транспортировке следует обратить внимание на вес устройства.

- Ключ зажигания повернуть в позицию "0" и вытащить его из замка,
- Зафиксировать аппарат, подложив под его колеса клинья.
- Закрепить аппарат натяжными ремнями или канатами.
- При перевозке аппарата в транспортных средствах следует учитывать действующие местные государственные нормы, направленные на защиту от скольжения и опрокидывания.



Указание: Соблюдать маркировку для зон крепления на раме подметающей машины (символы цепей). Для погрузки/выгрузки прибор может передвигаться только на склонах до макс. 18%.

- Закрыть топливный кран.
- Опорожнить бензобак.

Хранение

⚠ Опасность

Опасность получения травм и повреждений! При хранении следует обратить внимание на вес устройства.

Вывод из эксплуатации

Если подметающая машина не используется в течение длительного времени, следует соблюдать следующие пункты:

- Поставить подметающую машину на ровной поверхности.
- Переставить переключатель программ на ступень 1 (движение). Чтобы избежать повреждения щетины, поднять подметающий вал и боковые щетки.
- Ключ зажигания повернуть в позицию "0" и вытащить его из замка,
- Принять меры против непроизвольного качения подметающей машины.
- Очистить подметающую машину снаружи и внутри.
- Поставить аппарат в защищенном и сухом месте.
- Полностью заправить топливный бак и закрыть топливный кран.
- Замена моторного масла
- Отсоединить клеммы аккумуляторной батареи.
- Аккумулятор следует заряжать прибл. каждые два месяца.

Уход и техническое обслуживание

Общие указания

- Перед очисткой и проведением технического обслуживания прибора, замены деталей или настройки на другие функции прибор следует выключить, вынуть ключ зажигания и извлечь аккумуляторный штекер или отсоединить.
- При проведении работ с электрической системой следует отсоединять штекер или клеммы аккумулятора.
- Проведением ремонтных работ разрешается заниматься только авторизованным сервисным центром, или специалистами в этой сфере, которые ознакомлены с соответствующими предписаниями правил техники безопасности.
- Передвижные промышленные приборы проходят проверку безопасности согласно VDE 0701.
- Используйте исключительно подметающие валы и боковые щетки, установленные на приборе или указанные в руководстве по эксплуатации. Использование иных подметающих валов/боковых щеток небезопасно.

Чистка

Внимание!

Опасность повреждения! Не разрешается чистить прибор из водяного шланга или струей воды под высоким давлением (опасность короткого замыкания и других повреждений).

Чистка аппарата изнутри

⚠ Опасность

Опасность получения травм! Носить защитную маску против пыли и защитные очки.

- Открыть крышку прибора, вставить фиксирующий рычаг.
- Протереть аппарат тряпкой.
- Обдуть аппарат сжатым воздухом.
- Закройте крышку прибора.

Указание: Пылеулавливающий фильтр можно промыть водой. Перед повторной установкой фильтр необходимо полностью высушить.

Чистка аппарата снаружи

- Очистить аппарат, используя для этого влажную тряпку, пропитанную мягким щелочным раствором.

Указание: Использование агрессивных моющих средств не допускается.

Периодичность технического обслуживания

Указание: Счетчик рабочих часов сообщает о моменте проведения обслуживания.

Техническое обслуживание, осуществляемое клиентом

Ежедневное техническое обслуживание:

- Проверить метущий валик и боковые щетки на износ и наличие намотавшихся лент.
- Проверить давление в шинах.
- Проверить исправное состояние всех элементов управления.

Еженедельное техническое обслуживание:

- Проверить легкость хода тросов Боудена и подвижных частей.
- Проверить установку и износ уплотнительных планок в зоне подметания.
- Проверить фильтр пыли и при необходимости очистить коробку фильтра.
- Проверить вакуумную систему.

Каждые 100 часов работы:

- Проверить функционирование контактного выключателя сидения.
- Проверить натяжение, изношенность и исправность приводных ремней (клинового ремня и круглого ремня).

Техническое обслуживание изнашивающихся частей:

- Заменить уплотнительные планки.
- Заменить подметающий вал.
- Заменить боковые щетки.

Указание: Описание см. в главе "Работы по техническому обслуживанию".

Указание: Все работы по техническому обслуживанию со стороны клиента должны проводиться квалифицированным специалистом. В случае необходимости в любой момент можно обратиться за помощью в специализированную торговую организацию фирмы Kdger.

Техническое обслуживание, осуществляемое сервисной службой

Обслуживание через 8 часов работы:

- Произвести первичную инспекцию.

Техническое обслуживание через 20 часов работы

Каждые 100 часов работы:

Каждые 300 часов работы:

Техобслуживание каждые 500 часов работы

Техническое обслуживание каждые 1000 часов работы

Техническое обслуживание каждые 1500 часов работы

Указание: Для сохранения права на гарантийное обслуживание все работы по техническому и профилактическому обслуживанию и в течение гарантийного срока должны проводиться уполномоченной сервисной службой фирмы Kdger в соответствии с брошюрой по техническому обслуживанию.

Работы по техническому обслуживанию

Подготовка:

- Поставить подметающую машину на ровной поверхности.
- Ключ зажигания повернуть в позицию "0" и вытащить его из замка.

Общие сведения по технике безопасности

⚠ Опасность

Опасность получения травм!

После выключения двигателя устройства чистки фильтра вращается еще 15 секунд по инерции. В это время не открывать крышку прибора.

⚠ Опасность

Опасность получения травм! Перед проведением любых работ по техническому и профилактическому обслуживанию машина должна остыть.

Проверка давления в шинах

- Поставить подметающую машину на ровной поверхности.
- Подключить к вентилю шины прибор для проверки давления в шинах.
- Проверить давление в шинах, при необходимости, откорректировать давление.
- Давление в шинах задних колес должно составлять 6 бар.

Замена колес

⚠ Опасность

Опасность получения травм!

- Поставить подметающую машину на ровной поверхности.
- Вытащить ключ.
- Во время ремонта подметающей машины на дороге в зоне движущегося транспорта (опасной зоне) следует носить специальную предупреждающую одежду.
- Проверить стабильность грунта. Закрепить аппарат от непроизвольного качения, подложив под него клин.

Проверка шин

- Проверить протектор шины на наличие проткнувших ее предметов.
- Удалить посторонние предметы.
- Использовать подходящее стандартное средство для ремонта шин.

Указание: Соблюдать рекомендации соответствующего изготовителя.

Дальнейшее движение возможно с соблюдением указаний изготовителя.

При первой же возможности произвести замену шины или колеса.

- Слегка приподнять на подходящем месте резервуар для сбора мусора и вынуть его.
- Ослабить болты на колесе.
- Установить домкрат.



Точка установки домкрата (задние колеса)

- С помощью домкрата приподнять аппарат.
- Удалить болты с колеса.
- Снять колесо.
- Установить запасное колесо.
- Затянуть болты на колесе.
- С помощью домкрата опустить аппарат.
- Прикрутить болты на колесе.
- Вдвинуть и защелкнуть резервуар для сбора мусора.

Указание: Использовать подходящий стандартный домкрат.

Проверить вакуумную систему

- Подключение подметающей системы производится с помощью вакуумной системы.
- Если невозможно опустить боковые щетки или подметающий вал, то следует проверить мембранный механизм вакуумного регулятора на надлежащее подключение шлангопровода, при необходимости вставить подходящий шланг.

- Тем не менее, если все еще невозможно опустить боковые щетки или подметающий вал, это означает, что вакуумная система негерметична. В этом случае следует обратиться в сервисную службу.



Элемент подключения шланга для мембранного механизма вакуумного регулятора опускания боковых щеток.



Элемент подключения шланга для мембранного механизма вакуумного регулятора подметающего вала.

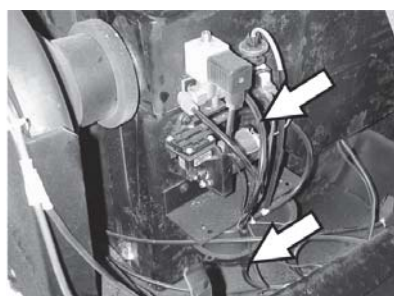

Элемент подключения шланга для вакуумного насоса и мембранного механизма вакуумного регулятора (накопитель)

Указание: Вакуумный насос включается только при установке в системе низкого давления. Если насос работает постоянно, следует обратиться в сервисную службу.

Замена боковых щеток

- Поставить подметающую машину на ровной поверхности.
- Переставить переключатель программ на ступень 1 (движение). Боковые щетки приподнимаются.
- Пусковой переключатель повернуть в позицию "0" и вытащить ключ из замка.
- Ослабить 3 крепежных винта на нижней стороне.
- Снять изношенные боковые щетки.
- Установить новую боковую щетку на захвате и закрепить ее винтом.

Проверка подметающего вала

- Поставить подметающую машину на ровной поверхности.
- Переставить переключатель программ на ступень 1 (движение). Подметающий вал приподнимается.
- Пусковой переключатель повернуть в позицию "0" и вытащить ключ из замка.
- Закрепить аппарат от произвольного качения, подложив под него клин.
- Слегка приподнять с обеих сторон резервуар для сбора мусора и вынуть его.
- Удалить с подметающего вала намотавшиеся ленты и веревки.

Замена подметающего вала

Замена становится необходимой, если вследствие износа щеток результат качества подметания заметно ухудшается.

- Поставить подметающую машину на ровной поверхности.
- Переставить переключатель программ на ступень 1 (движение). Подметающий вал приподнимается.
- Пусковой переключатель повернуть в позицию "0" и вытащить ключ из замка.
- Закрепить аппарат от произвольного качения, подложив под него клин.
- Слегка приподнять с обеих сторон резервуар для сбора мусора и вынуть его.

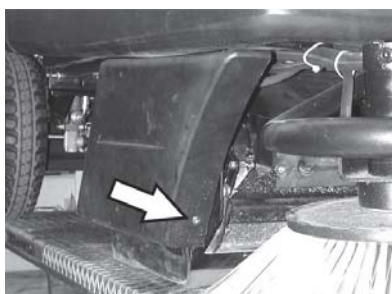

- Передний крепежный винт правой боковой панели.



- Задние крепежные винты правой боковой панели.
- Снять боковую панель.



- Открутить винты.



- Ослабить крепежный винт троса Бодена и отцепить трос.

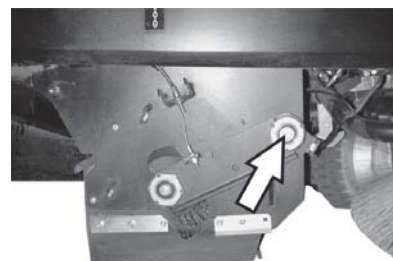

- Вывинтить винты из центра вращения балансира подметающего вала.

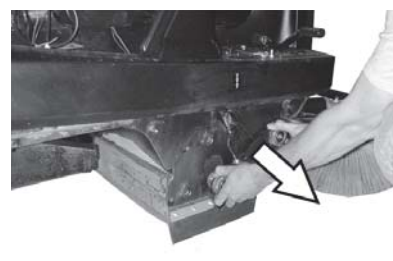

- Снять балансир подметающего вала.

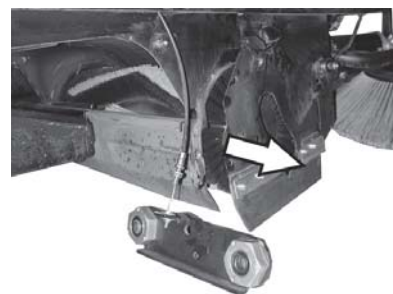

- Снять заслонку подметающего вала.
- Вынуть подметающий вал.

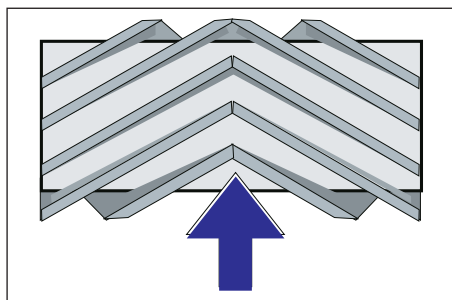

Расположение подметающего вала при установке по направлению движения

→ Поместить новый подметающий вал в коробку подметающего вала и надеть его на цапфу привода.

Указание: При установке нового подметающего вала следить за положением щетины.

Указание: Установить трос Боудена так, чтобы подметающий вал приподнимался от днища примерно на 10 мм.

→ Установить заслонку подметающего вала.

→ Вставить балансир подметающего вала.

→ Вставить трос Боудена.

→ Прикрутить крепежные винты.

→ Закрепить боковую панель.

→ Вставить и защелкнуть мусорные баки по обоим сторонам.

Проверить плоскость подметания для подметающего вала,

→ Переставить переключатель программ на ступень 1 (движение). Подметающий вал и боковые щетки поднимаются.

→ Поставить подметающую машину на ровный гладкий пол, покрытый видимым слоем пыли или мела.

→ Переставить переключатель программ на ступень 2. Подметающий вал опускается. Плавно нажать на педаль движения и ненадолго развернуть подметающий вал.

→ Поднять подметающий вал.

→ Нажать на педаль для подъема заслонки для крупных частиц грязи и держать педаль нажатой.

→ Дать аппарату задний ход.

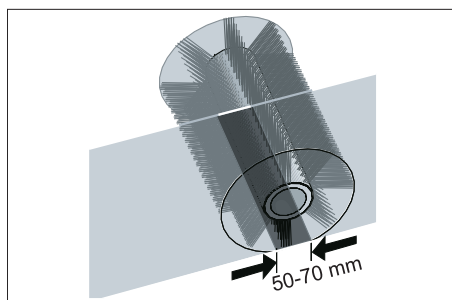

Профиль подметания имеет вид равномерного прямоугольника шириной от 50 до 70 мм.

Указание: Благодаря плавающему креплению подметающего вала уровень плоскости подметания корректируется автоматически по мере износа щетины. При слишком сильном износе подметающий вал следует заменить.

Установка и замена уплотнительных планок

→ Поставить подметающую машину на ровной поверхности.

→ Переставить переключатель программ на ступень 1 (движение). Подметающий вал приподнимается.

→ Пусковой переключатель повернуть в позицию "0" и вытащить ключ из замка.

→ Закрепить аппарат от непроизвольного качения, подложив под него клин.

→ Слегка приподнять с обеих сторон резервуар для сбора мусора и вынуть его.

→ Ослабить крепежные винты боковых панелей с обеих сторон.

→ Снять боковые панели.

■ **Передняя уплотнительная планка**

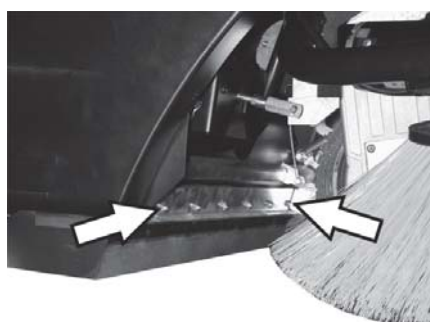

→ Немного ослабить крепежные гайки передней уплотнительной планки, для замены - вывинтить.

→ Прикрепить новую уплотнительную планку, не затягивая пока гайки.

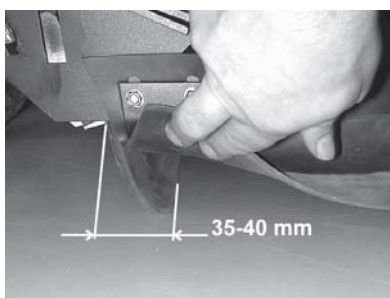

→ Откорректировать уплотнительную планку.

→ Расстояние уплотнительной планки до пола установить так, чтобы при пробеге по инерции в 35 - 40 мм она откидывалась назад.

→ Затянуть гайки.

■ **Задняя уплотнительная планка**

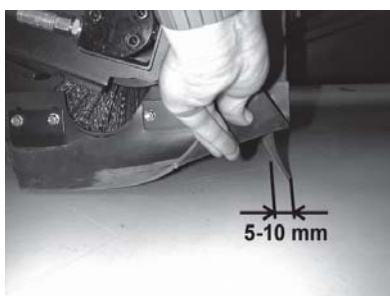

→ Расстояние уплотнительной планки до пола установить так, чтобы при

пробеге по инерции она отклонялась назад на 5 - 10 мм.

→ При износе планку необходимо заменить.

→ Вынуть подметающий вал.

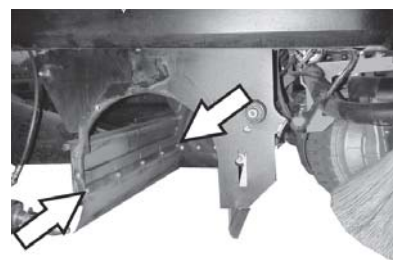

→ Отвинтить крепежные гайки задней уплотнительной планки.

→ Установить новую уплотнительную планку.

■ **Боковые уплотнительные планки**

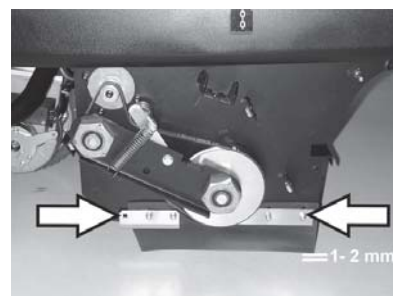

→ Несколько ослабить крепежные гайки боковой уплотнительной планки, для замены - вывинтить.

→ Прикрепить новую уплотнительную планку, не затягивая пока гайки.

→ Для настройки расстояния до пола использовать подкладки толщиной 1 - 2 мм.

→ Откорректировать уплотнительную планку.

→ Затянуть гайки.

→ Закрепить боковые панели.

→ Вставить и защелкнуть мусорные баки по обоим сторонам.

Замена пылевого фильтра

⚠ **Предупреждение**

До начала замены пылевого фильтра удалить содержимое из резервуара для сбора мусора. При работе с фильтровальной установкой носить маску для защиты от пыли. Соблюдайте предписания по технике безопасности в отношении обращения с мелкой пылью.

→ Пусковой переключатель повернуть в позицию "0" и вытащить ключ из замка.

→ Нажать на кнопку аварийного выключения.

→ Открыть крышку прибора, вставить фиксирующий рычаг.

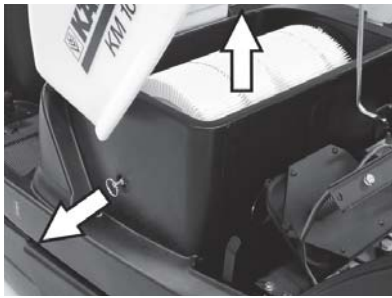

- Выдвинуть, насколько это возможно, ручку крепления фильтра и зафиксировать ее.
- Вынуть пластинчатый фильтр.
- Вставить новый фильтр.

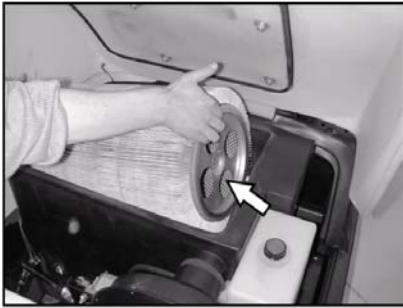

- Со стороны привода дать возможность захватному устройству зафиксироваться в отверстиях.
- Снова зафиксировать ручку очистки фильтра.

Указание: При установке нового фильтра следить за тем, чтобы пластины не были повреждены.

Замена прокладки фильтровальной коробки



- Вынуть прокладку фильтровальной коробки из канавки в крышке аппарата.
- Вставить новую прокладку.

Проверка приводных ремней



- Проверить натяжение, наличие износа и повреждений приводных ремней (ремня круглого сечения) вытяжного вентилятора.

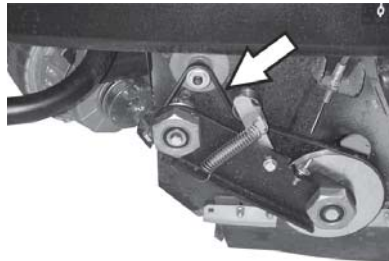

- Проверить натяжение и износ приводных ремней подметающего вала, а также наличие у них повреждений.

Проверка уплотнительной манжеты

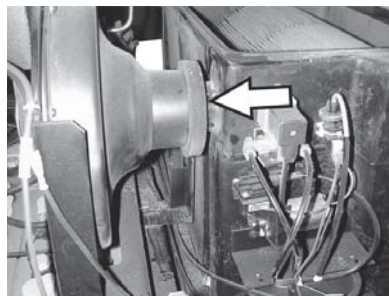

- Регулярно проверять плотность посадки уплотнительной манжеты на вентиляторе.

Замена предохранителей

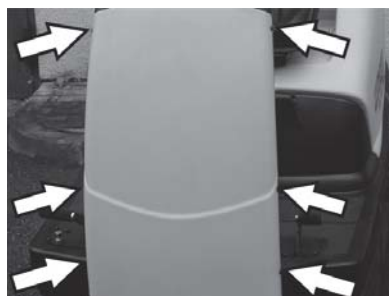

- Ослабить винты с обеих сторон панели.

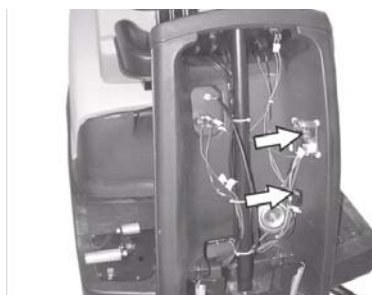

- Неисправные предохранители заменить.
- Снова установить переднюю панель.



- Предохранитель электростартера находится в моторном отсеке.

Указание: Использовать только предохранители с одинаковым значением.

Проверка уровня и доливка масла

Указание

Двигатель оснащен переключателем контроля масла. При недостаточном уровне масла двигатель отключается и может быть снова запущен только после заливки масла в двигатель.

⚠ Опасность

Опасность ожогов о горячие поверхности!

- Дать двигателю остыть.



- Извлечь указатель уровня масла и проверить уровень масла: Содержание менее 1/3 дюйма.
- Если уровень масла находится ниже 1/3, то в двигатель следует долить масла до нижней кромки заливного отверстия.
- Подождать, как минимум, 5 минут.
- Снова проверить уровень масла в двигателе.

Замена моторного масла

⚠ Опасность

Опасность ожогов о горячие поверхности!

- Вытянуть указатель уровня масла.
- Откачать масло из двигателя через патрубок заливки масла, используя для этого насос для замены масла 6491-538.
- Через патрубок заливки масла залить новое масло в двигатель, используя для этого насос замены масла 6491-538.
- Подождать, как минимум, 5 минут.
- Снова проверить уровень масла в двигателе.

Проверка и замена воздушного фильтра



- Ослабить барашковые гайки на всасывающем резервуаре.

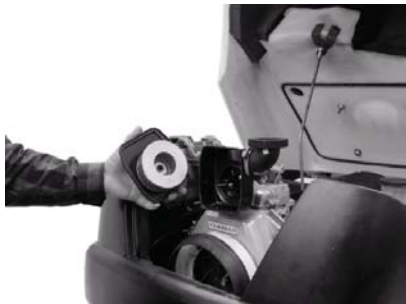

- Извлечь и проверить фильтровальную вставку.
- Вставить во всасывающий резервуар очищенную или новую фильтровальную вставку.
- Прочно затянуть барашковую гайку.

Проверить уровень и долить масло для гидравлических систем.

Указание

Машина оснащена 2 контурами гидравлической системы:

Контур механизма подметания

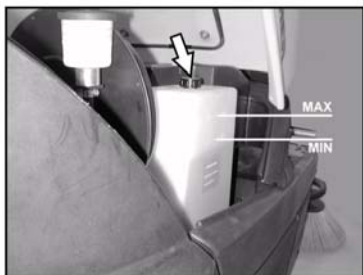

- Проверить уровень гидравлического масла в запасном баке. Уровень масла должен находиться между отметками "MIN" и "MAX".
- Если уровень масла слишком низкий, то через заливной патрубок вверху бака необходимо долить гидравлическое масло.

Контур привода оси

Внимание!

Данная проверка должна осуществляться только при холодном двигателе.



- Проверить уровень масла в компенсационном баке.
- При необходимости осторожно долить масло.

Принадлежности

Боковая щетка	6.905-986.0
Со стандартной щетиной для внутренних и внешних поверхностей.	

Боковые щетки, мягкие	6.906-133.0
Для тонкой пыли на внутренних поверхностях, влагостойкие.	

Боковая щетка, жесткая	6.906-065.0
Для удаления прочно приставшей грязи вне помещений, влагостойкий.	

Стандартный поворотный валик	6.906-375.0
Износостойкий и влагостойкий Универсальная щетина для очистки внутренних и внешних поверхностей.	

Поворотный валик, мягкий	6.906-533.0
С натуральной щетиной специально для уборки тонкой пыли на гладких полах внутри помещений. Не является влагоустойчивой, не предназначена для абразивных поверхностей.	

Поворотный валик, жесткий	6.906-532.0
Для удаления прочно приставшей грязи вне помещений, влагостойкий.	

Пылевой фильтр	6.414-532.0
-----------------------	--------------------

Помощь в случае неполадок

⚠ Опасность

Перед всеми работами по техническому обслуживанию необходимо выключить двигатель и извлечь ключ зажигания. Опасность получения травм! Перед проведением любых работ по техническому и профилактическому обслуживанию машина должна остыть.

Неполадка	Способ устранения
Прибор не запускается	Занять место на сиденье оператора, система контактного выключателя сиденья активируется
	Проверить содержимое бака и уровень масла, при необходимости долить масло и топливо.
	Проверить предохранители.
	Проверить аккумулятор, при необходимости зарядить.
	Обратиться в сервисную службу Kaercher
Прибор перемещается только медленно	Обратиться в сервисную службу Kaercher
Аппарат не подметает должным образом	Проверить изношенность подметающего вала и боковых щеток, при необходимости заменить
	Проверить работу заслонки для крупных частиц грязи
	Проверить изношенность уплотнительных планок, при необходимости, отрегулировать или заменить
	Проверить ремни поворотного привода.
	Проверить герметичность вакуумной системы
	Обратиться в сервисную службу Kaercher
Аппарат сильно пылит	Удалить содержимое из резервуара для сбора мусора
	Проверить приводные ремни вентилятора
	Проверить уплотнительную манжету на вентиляторе
	Проверить пылевой фильтр, произвести чистку или заменить
	Замена уплотнения коробки фильтра
	Закрыть клапан для чистки в сухом/влажном режиме,
	Проверить изношенность уплотнительных планок, при необходимости, отрегулировать или заменить
	Обратиться в сервисную службу Kaercher
Боковые щетки не вращаются	Проверить предохранитель.
	Обратиться в сервисную службу Kaercher
Плохое качество метения по краям	Заменить боковые щетки
	Проверить изношенность уплотнительных планок, при необходимости, отрегулировать или заменить
	Обратиться в сервисную службу Kaercher
Включение боковых щеток или подметающего вала не работает	Проверить герметичность вакуумной системы
	Обратиться в сервисную службу Kaercher
Недостаточная мощность всасывания	Замена уплотнения коробки фильтра
	Проверить уплотнительную манжету на вентиляторе
	Проверить шланги вентилятора на герметичность.
	Правильно установить пластинчатый фильтр, см. Замена пылевого фильтра
	Обратиться в сервисную службу Kaercher
Подметающий вал не вращается	Удалить с подметающего вала намотавшиеся ленты и веревки
	Обратиться в сервисную службу Kaercher

Технические данные

		KM 100/100 R D
Характеристики прибора		
Длина x ширина x высота	мм	2006 x 1005 x 1343
Вес в порожнем состоянии	кг	315
Транспортный вес	кг	375
Допустимый общий вес	кг	535
Скорость движения	км/ч	8
Скорость подметания	км/ч	6
Способность подъема в гору (макс.)	%	18
Диаметр подметающего вала	мм	285
Ширина подметающего вала	мм	710
Диаметр боковых щеток	мм	450
Рабочая ширина, без боковых щеток	мм	710
Рабочая ширина, с 1 боковыми щетками	мм	1000
Рабочая ширина, с 2 боковыми щетками (опция)	мм	1290
Вместимость резервуара для сбора мусора	л	100
Тип защиты, каплезащитный	--	IPX 3
Двигатель		
Тип	--	Yanmar L70AE, 1-цилиндр, 4-тактный
Рабочий объем	--	296 см ³
Мощность, макс.	кВт/л.с.	4,4 / 6
Вид топлива	--	Дизельное топливо
Объем бака	--	3,3л
Тип защиты		IP22
Аккумулятор		
Тип	--	12В, 44Ач
Тип масла		
Мотор		SAE 15W40
Гидравлика механизма подметания		HVLP 46
Привод оси		SAE 10W-60
Колеса		
Размер спереди	--	4.00-4
Давление воздуха, спереди	бар	6
Давление воздуха, сзади	--	4.00-8
Давление воздуха, сзади	бар	6
Тормоза		
Рабочий тормоз	--	гидростатический
Стояночный тормоз	--	автоматический (с пружинной)
Система фильтрации и всасывания		
Поверхность фильтра тонкой очистки	м ²	6,0
Применяемая категория фильтра для неопасной для здоровья пыли	--	U
Номинальное разрежение, система всасывания	мбар	12
Номинальный объем потока, система всасывания	л/с	50
Условия окружающей среды		
Температура	°C	-5...+40
Влажность воздуха, без образования росы	%	20 - 90
Значение установлено согласно EN 60335-2-72		
Уровень шума		
Уровень шума дБ _а	дБ(А)	83
Опасность K _{рА}	дБ(А)	2
Уровень мощности шума L _{WA} + опасность K _{WA}	дБ(А)	101
Вибрация прибора		
Значение вибрации рука-плечо	м/с ²	<2,5
Сиденье	м/с ²	0,7
Опасность К	м/с ²	0,2

Заявление о соответствии требованиям СЕ

Настоящим мы заявляем, что нижеуказанный прибор по своей концепции и конструкции, а также в осуществленном и допущенном нами к продаже исполнении отвечает соответствующим основным требованиям по безопасности и здоровью согласно директивам ЕС. При внесении изменений, не согласованных с нами, данное заявление теряет свою силу.

Продукт Подметающая машина с местом для водителя
Тип: 1.280-xxx
Тип: 1.511-xxx

Основные директивы ЕС
2006/42/ЕС (+2009/127/ЕС)
2004/108/ЕС
2000/14/ЕС

Примененные гармонизированные нормы

EN 60335-1
EN 60335-2-72
EN 61000-6-2: 2005
EN 62233: 2008

Примененные внутригосударственные нормы
CISPR 12

Примененный порядок оценки соответствия

2000/14/ЕС: Приложение V
Уровень мощности звука dB(A)
KM 100/100 R D

Измерено: 99
Гарантировано 101

:

Нижеподписавшиеся лица действуют по поручению и по доверенности руководства предприятия.

H. Jenner
CEO

S. Reiser
Head of Approval

уполномоченный по документации:
S. Reiser

Alfred Kaercher GmbH & Co. KG
Alfred-Kaercher-Str. 28 - 40
71364 Winnenden (Germany)
Тел.: +49 7195 14-0
Факс: +49 7195 14-2212

Winnenden, 2010/07/14

Гарантия

В каждой стране действуют соответственно гарантийные условия, изданные уполномоченной организацией сбыта нашей продукции в данной стране. Возможные неисправности прибора в течение гарантийного срока мы устраняем бесплатно, если причина заключается в дефектах материалов или ошибках при изготовлении. В случае возникновения претензий в течение гарантийного срока просьба обращаться, имея при себе чек о покупке, в торговую организацию, продавшую вам прибор или в ближайшую уполномоченную службу сервисного обслуживания.

