

# KENWOOD

**DDX6021BT**  
**DDX6051BT**  
**DDX4021BT**  
**DDX4051BT**  
**DDX3021**  
**DDX3051**

МОНИТОР С DVD-РЕСИВЕРОМ  
**ИНСТРУКЦИЯ ПО ЭКСПЛУАТАЦИИ**

JVC KENWOOD Corporation



## Содержание

<b>Перед использованием</b> .....	<b>3</b>
Как перенастроить Ваше устройство.....	3

## ВВЕДЕНИЕ

<b>Начальные настройки</b> .....	<b>5</b>
Начальная настройка.....	5
Регулировка угла панели.....	5
Обновление системы .....	6
Настройка функции обеспечения безопасности .....	7

### Названия и функции

<b>компонентов</b> .....	<b>8</b>
<b>Настройка часов</b> .....	<b>10</b>

### Стандартные операции

Включение питания .....	11
Выключение питания .....	11
Настройка громкости .....	11
Переключение устройства в режим ожидания .....	11
Выключение экрана .....	11

### Переключение экранов

## ОПЕРАЦИИ С ИСТОЧНИКАМИ АУДИО/ВИДЕО

### Выбор источника воспроизведения

Отображение экрана управления источником.....	13
---	----

### Операции с дисками

Воспроизведение диска .....	14
Типы воспроизводимых дисков.....	15
Воспроизведение .....	16
Настройки для воспроизведения дисков .....	20

### Операции с устройством USB

Воспроизведение устройства USB .....	21
--------------------------------------	----

### Прослушивание устройства iPod/iPhone

Операции управления воспроизведением iPod/iPhone .....	24
Выбор дорожки/видеозаписи из меню iPod/iPhone .....	25
Управление в режиме управления iPod/iPhone .....	25

### Прослушивание радио

### Использование других внешних устройств

AV-IN .....	31
Использование внешнего блока навигации .....	32

### Настройки звучания

Использование звукового эквалайзера .....	33
Настройка частоты разделения.....	34

### Изменение дизайна индикации

### Настройки для воспроизведения видео

Настройка картинки .....	37
Изменение форматного соотношения .....	38
Масштабирование картинки .....	38

### Использование камеры заднего вида

### Элементы меню настройки

Запоминание/вызов из памяти настроек .....	44
Блокировка настроек.....	44
Регулировка позиции касания .....	44

## ОПЕРАЦИИ BLUETOOTH

(только для DDX6021BT/DDX6051BT/DDX4021BT/DDX4051BT)

### Информация относительно использования устройств Bluetooth®

### Операции Bluetooth

Подключение устройств Bluetooth .....	46
Использование мобильного телефона Bluetooth .....	48
Использование аудиопроигрывателя Bluetooth .....	53
Настройки устройства Bluetooth.....	53

## ИСПОЛЬЗОВАНИЕ ПУЛЬТА ДИСТАНЦИОННОГО УПРАВЛЕНИЯ

### Обзор

Операции, выполняемые с пульта дистанционного управления..	56
--	----

## СПРАВОЧНАЯ ИНФОРМАЦИЯ

### Обслуживание

### Дополнительная информация о приемнике

### Устранение проблем

### Принадлежности/Процедура установки

### Подсоединение проводов к контактным разъемам

### Подключение USB-устройства/iPod/iPhone

### Подсоединение других изделий

### Установка/демонтаж устройства

### Технические характеристики

### KS-UBT1 (Адаптер USB Bluetooth)

# Перед использованием

## **⚠ ПРЕДУПРЕЖДЕНИЯ:** *(Предотвращение несчастных случаев и повреждений)*

- НЕ устанавливайте устройства и не прокладывайте провода в местах, где:
  - оно может помешать рулевому управлению и переключению передач;
  - оно может помешать функционированию средств безопасности, например, пневмоподушкам;
  - может ухудшиться обзор.
- НЕ управляйте устройством во время вождения автомобиля. При необходимости управления устройством во время вождения автомобиля внимательно следите за дорогой.
- Водителю не следует смотреть на монитор во время вождения.

## **⚠ Предостережения (монитор):**

- Встроенный в устройство монитор изготовлен с высокой точностью, однако он может иметь нерабочие точки. Это неизбежно и не считается дефектом.
- Не подвергайте монитор воздействию прямых солнечных лучей.
- Не используйте шариковую ручку и подобные предметы с острым наконечником для работы с сенсорной панелью. Нажимайте кнопки на сенсорной панели непосредственно пальцами (если надеты перчатки, снимите их).
- При слишком низкой или слишком высокой температуре может произойти следующее:
  - Внутри происходит химическая реакция, приводящая к неисправности устройства.
  - Изображения могут отображаться нечетко или воспроизводиться замедленно. Может нарушаться синхронность изображения и звука или ухудшаться качество изображения.

## **Для Вашей безопасности...**

- Не повышайте слишком сильно уровень громкости, поскольку это заглушает внешние звуки, делая опасным управление автомобилем, а также может привести к потере слуха.
- Остановите автомобиль перед тем, как выполнять любые сложные операции.

## **Температура внутри автомобиля...**

Если Вы припарковали Ваш автомобиль на длительное время в жаркую или холодную погоду, перед тем, как включать это устройство, подождите до тех пор, пока температура в автомобиле не придет в норму.

## **■ Как перенастроить Ваше устройство**

### **DDX6021BT/DDX6051BT**



### **DDX4021BT/DDX4051BT/DDX3021/DDX3051**



Если устройство не работает должным образом, нажмите кнопку сброса. При нажатии кнопки сброса устройство возвращается на заводские настройки (за исключением зарегистрированных устройств Bluetooth).

### **Как пользоваться данным руководством:**

- Для объяснения используются главным образом иллюстрации DDX6021 BT.
- В данном руководстве главным образом объясняются операции, выполняемые с помощью кнопок на панели монитора и сенсорной панели. Операции, выполняемые с помощью пульта дистанционного управления (RC-DV340: поставляется только для DDX6021BT/DDX6051 BT),  стр. 55.
- < > обозначает изменяемые экраны/ меню/операции/настройки, которые появляются на сенсорной панели.
- [ ] обозначает кнопки на сенсорной панели.
- **Язык отображения:** Элементы индикации на английском языке используются в качестве примера с целью объяснения. Язык отображаемой индикации можно выбрать из меню <Setup>.  стр. 43)

Иллюстрации индикации и панелей, приведенные в настоящем руководстве, представляют собой примеры, используемые для понятного объяснения операций. По этой причине они могут отличаться от реального вида индикации или панелей.

## Маркировка изделий, использующих лазеры



**CLASS 1  
LASER PRODUCT**

К корпусу устройства прикреплена табличка, указывающая, что устройство использует лазерные лучи класса 1. Это означает, что в устройстве используются лазерные лучи слабой интенсивности. Они не представляют опасности и не распространяют опасную радиацию вне устройства.

При Правильном соблюдении всех условий эксплуатации и технических требований, указанных в данной инструкции, срок службы купленного Вами изделия составляет 7 лет. Гарантийный срок эксплуатации изделия соответствует сроку, указанному в гарантийном талоне. В период срока службы эксплуатация и хранение изделия не может представлять опасность для Вашей жизни, здоровья, причинять вред Вашему имуществу или окружающей среде.

# ВВЕДЕНИЕ

## Начальные настройки

### Начальная настройка

При первом включении питания устройства или после сброса настроек устройства отображается экран начальной настройки.

- Вы также можете изменить настройки на экране **<Setup>**. (☞ стр. 40)

1



<b>Language</b>	Выбор языка текста, используемого для отображения информации на экране. (☞ стр. 43)
<b>Angle</b> Только для DDX6021BT/ DDX6051BT	Отрегулируйте угол панели. (☞ правая колонка)
<b>AV Input</b>	Выбор внешнего компонента для воспроизведения — <b>&lt;AV-IN2&gt;</b> или <b>&lt;iPod&gt;</b> . (☞ стр. 42)
<b>R-CAM Interrupt</b>	Выберите <b>&lt;ON&gt;</b> при подключении камеры заднего вида. (☞ стр. 42)
<b>Panel Color</b>	Выберите цвет кнопок на панели монитора. (☞ стр. 35)

### 2 Завершите процедуру.



### Регулировка угла панели

(Только для DDX6021BT/DDX6051BT)

Вы можете изменить угол панели.

#### 1 Выберите угол (0 – 6).



Чтобы задать текущее положение в качестве положения выключения питания, выберите **<Memory>**.

## Обновление системы

Вы можете выполнить обновление системы, подключив USB-устройство, содержащее файл обновления.

### 1 Создайте файл обновления, скопируйте его на USB-устройство и подключите его к данному устройству.

Чтобы подключить USB-устройство, см. стр. 70.

### 2 В <Top Menu>:



### 3



### 4



Это может занять некоторое время. Если обновление успешно завершится, отобразится сообщение "Update Completed". Перенастройте приемник.

- \* Если при выполнении обновления произойдет ошибка, выключите и снова включите питание, затем попробуйте выполнить обновление еще раз.
- \* Даже если вы выключили питание во время выполнения обновления, вы можете возобновить выполнение обновления после включения питания. Обновление будет выполняться с самого начала.

## Настройка функции обеспечения безопасности

Вы можете задать защитный код для защиты системы от кражи.

### ■ Регистрация защитного кода

#### 1 Отобразите экран настройки защитного кода.

В <Top Menu>:



- Чтобы очистить зарегистрированный защитный код, выполните шаг 1 нажмите [CLR] в <Security Code>.

#### 2 Введите четырехзначный номер (①), затем подтвердите ввод (②).

Удаление введенного последним значением

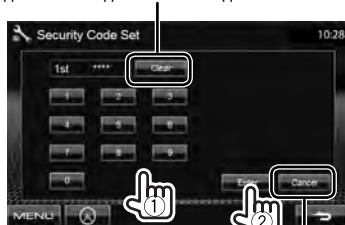

Отмена настройки

#### 3 Повторите шаг 2, чтобы подтвердить защитный код.

Теперь защитный код зарегистрирован.

- При выполнении сброса или отсоединении от аккумуляторной батареи потребуется ввести защитный код. Введите правильный защитный код, затем нажмите [Enter].

### ■ Включение функции обеспечения безопасности

Вы можете включить функцию обеспечения безопасности (индикатор безопасности) для защиты системы от кражи.

В <Setup>:



Индикатор безопасности на панели монитора мигает при выключении зажигания автомобиля.

Для отмены выберите <OFF>.

# Названия и функции компонентов

DDX6021BT/DDX6051BT



- 1 Кнопка сброса/Индикатор питания/  
Индикатор безопасности
  - Выполните сброс устройства. (☞ стр. 3)
  - Горит, пока устройство включено.
  - Мигает при включении функции обеспечения безопасности. (☞ стр. 7)
- 2 Кнопка ATT (Нажмите)
  - Ослабление звука.Кнопка V.OFF (Удерживайте)
  - Включение или выключение экрана. (☞ стр. 11)
- 3 Кнопка Volume (вниз) (☞ стр. 11)
  - Уменьшает уровень громкости.
- 4 Кнопка Volume (вверх) (☞ стр. 11)
  - Увеличивает уровень громкости.
- 5 Кнопка AUD (Нажмите)
  - Отображение экрана **<Equalizer>**. (☞ стр. 33)Кнопка R-CAM (Удерживайте)
  - Отображение картинки с камеры заднего вида.
- 6 Кнопка AV (Нажмите)
  - Отображение экрана текущего источника.Кнопка AV OUT (Удерживайте)
  - Выбор источника аудио/видео для внешнего монитора или усилителя.
- 7 Кнопка MENU/ (Нажмите)
  - Выключение питания. (Удерживать)
  - Включение питания. (Нажмите)
  - Отображение экрана **<Top Menu>**. (Нажмите) (☞ стр. 12)
- 8 Кнопка TEL (Нажмите)
  - Отображение экрана **<Handsfree>**. (☞ стр. 46)Кнопка FNC (Удерживайте)
  - Отображение экрана управления источником. (☞ стр. 12)
- 9 Кнопка (извлечение)
  - Извлечение диска (Полный наклон панели монитора).
  - Открытие/закрытие панели монитора.
- 10 Телеметрический датчик



## DDX4021BT/DDX4051BT/DDX3021/DDX3051

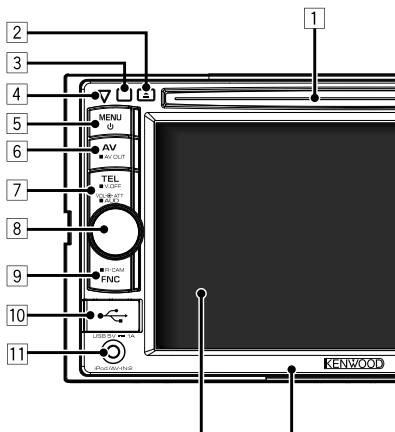

Экран (сенсорная панель)      Панель монитора

- 1 Загрузочный отсек
- 2 Кнопка ▲ (извлечение)  
Извлечение диска.
- 3 Телеметрический датчик
- 4 Кнопка сброса/Индикатор питания/  
Индикатор безопасности
  - Выполните сброс устройства.  
(☞ стр. 3)
  - Горит, пока устройство включено.
  - Мигает при включении функции  
обеспечения безопасности.  
(☞ стр. 7)
- 5 Кнопка MENU/⏻
  - Выключение питания. (Удерживать)
  - Включение питания. (Нажмите)
  - Отображение экрана <Top Menu>.  
(Нажмите) (☞ стр. 12)

### **Предостережение, касающееся настройки громкости:**

По сравнению с другими источниками воспроизведения цифровые устройства (CD/USB) создают незначительный шум. Уменьшите громкость перед воспроизведением, чтобы предотвратить повреждение динамиков из-за внезапного повышения уровня громкости на выходе.

- 6 Кнопка AV/AV OUT
    - Отображение экрана текущего источника. (Нажмите)
    - Выбор источника аудио/видео для внешнего монитора или усилителя.  
(Удерживать)
  - 7 **Для DDX4021BT/DDX4051BT:**  
Кнопка TEL/AV.OFF
    - Отображение экрана <Handsfree>.  
(Нажмите) (☞ стр. 46)
    - Включение или выключение экрана.  
(Удерживание) (☞ стр. 11)**Для DDX3021/DDX3051:**  
Кнопка AUD/V.OFF
    - Отображение экрана <Equalizer>.  
(Нажмите) (☞ стр. 33)
    - Включение или выключение экрана.  
(Удерживание) (☞ стр. 11)
  - 8 Ручка VOL/ATT (☞ стр. 11)
    - Ослабление звука. (Нажмите)
    - Настройка уровня громкости звука.  
(Поворачивайте)
- Только для DDX4021BT/  
DDX4051BT:**
- Кнопка AUD
    - Отображение экрана <Equalizer>.  
(Удерживание) (☞ стр. 33)
  - 9 Кнопка FNC/R-CAM
    - Отображение экрана управления источником. (Нажмите) (☞ стр. 12)
    - Отображение картинки с камеры заднего вида. (Удерживать)
  - 10 Вход USB
  - 11 Вход USB iPod/AV-IN2

Можно изменить цвет кнопок на панели монитора. (☞ стр. 35)

# Настройка часов

## 1 Отобразите экран <Top Menu> .



## 2 Отобразите экран <Setup>.



## 3



## 4 Установите время на часах.



<NAV>*	Синхронизация времени часов с подсоединенным блоком навигации.
<Radio Data System>	Синхронизация времени часов с системой FM Radio Data System.
<OFF>	Ручная настройка часов. (☞ ниже)



- 1 Настройте час
- 2 Настройте минуты

**[Reset]:** Установка минут на "00".  
Например,  
3:00 – 3:29 → 3:00  
3:30 – 3:59 → 4:00

## 5 Завершите процедуру.



\* Отображается, только когда подсоединен блок навигации.

# Стандартные операции

## Включение питания

DDX6021BT/  
DDX6051BT



DDX4021BT/  
DDX4051BT/  
DDX3021/DDX3051



## Выключение питания

DDX6021BT/  
DDX6051BT



(Удерживать)

DDX4021BT/  
DDX4051BT/  
DDX3021/DDX3051



(Удерживать)

## Настройка громкости

*Настройка уровня громкости* (от 00 до 35)

DDX6021BT/DDX6051BT

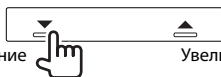

Уменьшение

Увеличение

DDX4021BT/DDX4051BT/DDX3021/  
DDX3051

Уменьшение



Увеличение

## Ослабление звука

DDX6021BT/  
DDX6051BT



DDX4021BT/  
DDX4051BT/  
DDX3021/DDX3051



Загорается индикатор ATT.

**Чтобы отменить приглушение звука,** еще раз нажмите кнопку ATT (DDX6021BT/ DDX6051BT) или ручку VOL/ATT (DDX4021BT/ DDX4051BT/DDX3021/DDX3051).

## Переключение устройства в режим ожидания

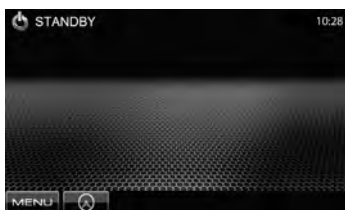
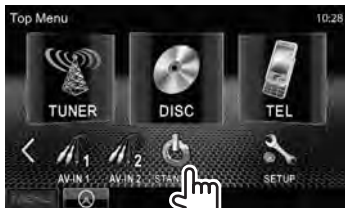

## Выключение экрана

DDX6021BT/DDX6051BT



(Удерживать)

DDX4021BT/  
DDX4051BT



(Удерживать)

DDX3021/  
DDX3051



(Удерживать)



Экран отключается.

**Чтобы включить экран,** нажмите MENU/⏻.

# Переключение экранов

## Экран управления источником



Отображение экрана навигации.\* (см. стр. 32)

\* Отображается, только когда подсоединен блок навигации.

### <Top Menu>

- Смена источника аудио/видео.
- Отображение экрана <Setup>.

Вы можете выбрать 3 элемента для отображения в этой области. (см. стр. 13)



см. стр. 11

### <Setup>

Изменение подробных настроек.

Переключение страницы



Нажмите [↩], чтобы вернуться к предыдущему экрану.

## Управление на сенсорном экране

Отображение меню управления видео во время воспроизведения видеоматериалов.

Переход к предыдущему разделу/дорожке.\*

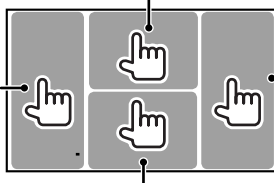

Переход к следующему разделу/дорожке.\*

Отображение экрана управления источником во время воспроизведения видео.

- Кнопки управления исчезают при прикосновении к экрану, или если в течение 5 секунд не выполняется никаких операций.

\* Недоступно для видео с внешнего компонента и камеры заднего вида.

# ОПЕРАЦИИ С ИСТОЧНИКАМИ АУДИО/ВИДЕО

## Выбор источника воспроизведения

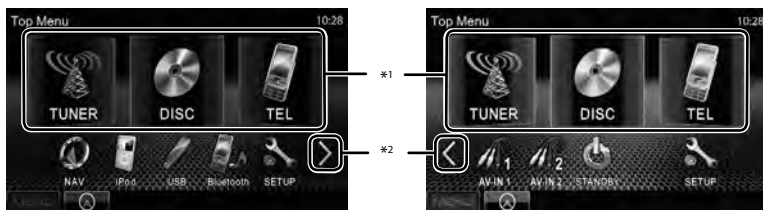

<b>NAV</b> *3 (стр. 32)	Отображение экрана навигации, когда подсоединен блок навигации.
<b>DISC</b> (стр. 14)	Воспроизведение диска.
<b>TEL</b> *4 (стр. 49)	Отображение экрана настроек мобильного телефона Bluetooth.
<b>USB</b> (стр. 21)	Воспроизведение файлов на устройстве USB.
<b>iPod</b> *5 (стр. 23)	Воспроизведение iPod/iPhone.
<b>TUNER</b> (стр. 26)	Переключение на прием передач радиовещания.
<b>AV-IN 1/AV-IN 2</b> *5 (стр. 31)	Переключение на внешний компонент, подсоединенный к входному разъему AV-IN.
<b>Bluetooth</b> *4 (стр. 53)	Воспроизведение аудиопроигрывателя Bluetooth.

\*1 Вы можете выбрать 3 элемента для отображения в этой области. (стр. 41)

\*2 Переключение между предыдущей и следующей страницами.

\*3 Если блок навигации не подсоединен, отображается "No Navigation".

\*4 Только для DDX6021BT/DDX6051BT/DDX4021BT/DDX4051BT.

\*5 Выберите соответствующую настройку входа в <AV Input>. (стр. 42)

## Отображение экрана управления источником

На каждом экране воспроизведения выполните следующее:



или

**DDX6021BT/DDX6051BT**



**DDX4021BT/DDX4051BT/  
DDX3021/DDX3051**



- На DDX6021BT/DDX6051BT нажатие и удержание кнопки TEL скрывает кнопки управления. На DDX4021BT/DDX4051BT/DDX3021/DDX3051 нажатие кнопки FNC/R-CAM скрывает кнопки управления.
- Кнопки управления исчезают при прикосновении к экрану, или если в течение 5 секунд не выполняется никаких операций.

# Операции с дисками

## Воспроизведение диска

- Если на диске нет дискового меню, все дорожки будут воспроизводиться последовательно до тех пор, пока не вы не переключите источник или не извлечете диск.

### ■ Установка диска

**DDX6021BT/DDX6051BT**

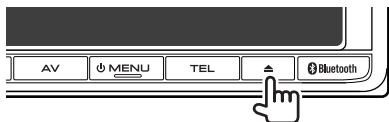

Верхняя сторона

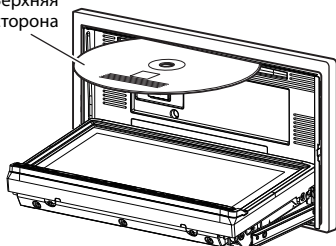

**DDX4021BT/DDX4051BT/DDX3021/DDX3051**

Верхняя сторона

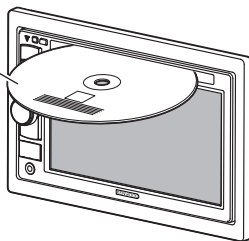

В качестве источника звука указывается **"DISC"**, и начинается воспроизведение.

- Индикатор IN загорается, когда вставляется диск.

- Если на экране появляется знак "⊘", устройство не поддерживает операцию, которую Вы пытаетесь выполнить.
  - Иногда операция не выполняется и при отсутствии значка "⊘".
- При воспроизведении диска с многоканальным кодированием выполняется понижающее преобразование многоканальных сигналов до стереофонических.

### ■ Извлечение диска

**DDX6021BT/DDX6051BT**

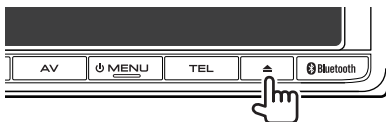

**DDX4021BT/DDX4051BT/DDX3021/DDX3051**



- Диск можно извлечь во время воспроизведения другого источника аудио/видео.
- Если в течение 15 секунд извлеченный диск не будет вынут, он автоматически помещается обратно в загрузочный отсек в целях защиты от загрязнения.

**Вынимая диск, тяните его горизонтально.**

### **Закрытие панели монитора (Для DDX6021BT/DDX6051BT)**

После удаления диска нажмите кнопку извлечения еще раз. Панель монитора закрывается.

## Типы воспроизводимых дисков

Тип диска	Формат записи, тип файла и т.д.	Поддерживаемые
DVD	Видео DVD-диск*1 Код региона: • Для DDX6021BT/DDX4021BT/DDX3021: 2 • Для DDX6051BT/DDX4051BT/DDX3051: 5	✓OK
	DVD-Audio/DVD-ROM	✗NO
DVD-диск однократной или многократной записи (DVD-R/-RW*2, +R/+RW*3) • Видео DVD-диск: UDF- мост • DVD-VR • DivX/MPEG1/MPEG2/ JPEG/MP3/WMA/WAV/ AAC: ISO 9660 level 1, level 2, Romeo, Joliet	Видео DVD-диск	✓OK
	DVD-VR*4	
	DivX/MPEG1/MPEG2	
	JPEG	
	MP3/WMA/WAV/AAC	✗NO
MPEG4/DVD+VR/DVD-RAM		
Dual Disc	Сторона DVD	✓OK
	Сторона не-DVD	✗NO
CD/VCD	DTS-CD/Audio CD/CD Text (CD-DA)	✓OK
	VCD (Видео компакт-диск)	
	SVCD (Super Video CD)/CD-ROM/CD-I (CD-I Ready)	✗NO
Компакт-диск однократной или многократной записи (CD-R/-RW) • ISO 9660 level 1, level 2, Romeo, Joliet	CD-DA	✓OK
	VCD (Видео компакт-диск)	
	DivX/MPEG1/MPEG2	
	JPEG	
	MP3/WMA/WAV/AAC	✗NO
MPEG4		

\*1 Если установить видео DVD-диск с неправильным кодом региона, на экране отображается сообщение "Region code error".

\*2 Диски DVD-R, записанные в формате "multi-border", тоже воспроизводятся (кроме двухслойных дисков). Двухслойные диски DVD-RW не воспроизводятся.

\*3 Возможно воспроизведение завершенных дисков +R/+RW (только в видеоформате). "DVD" выбирается в качестве типа диска когда загружается диск +R/+RW. Двухслойные диски +RW не воспроизводятся.





\*4 Данное устройство не может воспроизводить содержимое, защищенное с помощью CPRM (Content Protection for Recordable Media — защита содержимого для перезаписываемых носителей).

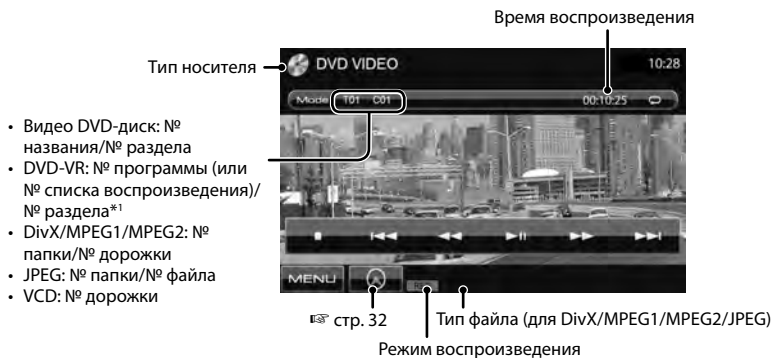

### Предостережение для воспроизведения дисков DualDisc

Сторона диска DualDisc, отличная от DVD, не совместима со стандартом "Compact Disc Digital Audio". Поэтому не рекомендуется использовать сторону диска DualDisc, отличную от DVD, на данном устройстве.

### Для DVD/DVD-VR/VCD/DivX/MPEG1/MPEG2/JPEG





	Выбор режима воспроизведения. (  стр. 19)
	Начало воспроизведения или пауза.
	Останов воспроизведения.
	<ul style="list-style-type: none"> <li>• Выбор раздела или дорожки. (Нажмите)</li> <li>• Поиск назад или вперед.*4 (Удерживать)</li> </ul>

	<ul style="list-style-type: none"> <li>• Поиск назад/вперед во время воспроизведения.*4</li> <li>• Замедленное воспроизведение во время паузы.</li> </ul>
<b>[Mode]</b> *5	Изменение настроек для воспроизведения дисков. (  стр. 20)
<b>[MENU]</b>	Отображение экрана <Top Menu>.

• Для DivX/MPEG1/MPEG2/JPEG отображаются также следующие кнопки:

	Выбор папки.
--	--------------

	Отображение списка папок или дорожек. (  стр. 17)
--	--

\*1 Чтобы отобразить экран оригинальной программы/списка воспроизведения,  стр. 18.

\*2 Не отображается для DVD/DVD-VR/JPEG.

\*3 Отображается только для DVD/DVD-VR/VCD.

\*4 Скорость поиска зависит от типа диска или файла.

\*5 Не отображается для VCD.



### Для CD/MP3/WMA/WAV/AAC

Информация о дорожке/файле

- При нажатии [←] выполняется прокрутка текста, если отображается не весь текст.

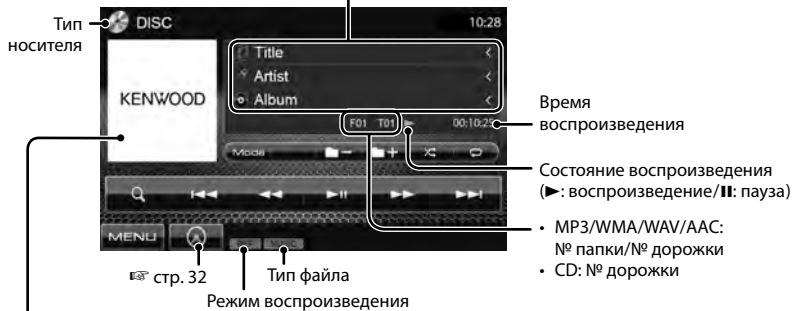

Пока идет воспроизведение, отображается картинка обложки, если файл имеет теговые данные, включающие картинку обложки.

[↺] [↻]	Выбор режима воспроизведения. (стр. 19)
[Q] *1	Отображение списка папок или дорожек. (стр. ниже)
[▶] [⏸]	Начало воспроизведения или пауза.

[📁 +] [📁 -] *1	Выбор папки.
[◀◀] [▶▶]	Выбор дорожки.
[◀◀] [▶▶]	Поиск назад или вперед. *2
[Mode] *1	Изменение настроек для воспроизведения дисков. (стр. 20)
[MENU]	Отображение экрана <Top Menu>.

\*1 Не отображается для CD.

\*2 Скорость поиска зависит от типа диска или файла.

### Выбор папки/дорожки в списке

Воспроизведение дорожек/файлов в папке

Переключение страницы



### Воспроизведение дисков однократной или многократной записи

- Данное устройство может распознавать до 5000 файлов и 250 папок (до 999 файлов в папке).
- Используйте только “завершенные” диски.
- На данном приемнике возможно воспроизведение дисков с несколькими сеансами записи; однако, незавершенные сеансы будут пропускаться при воспроизведении.
- Некоторые диски или файлы могут не воспроизводиться из-за своих характеристик или условий записи.

## ■ Операции в меню видео

Вы можете отобразить экран меню видео во время просмотра воспроизводимых изображений на экране.

- Доступные элементы на экране отличаются в зависимости от типов загруженного диска и воспроизводимых файлов.
- Кнопки управления исчезают при прикосновении к экрану, или если в течение 5 секунд не выполняется никаких операций.



- Экран для MPEG1/MPEG2 отличается от приведенного выше.



<b>[Audio]</b>	Выбор типа аудио. <ul style="list-style-type: none"> <li>• Для DVD-VR: Выбор звукового канала (ST: стерео, L: левый, R: правый).</li> </ul>
<b>[Subtitle]</b>	Выбор типа субтитров.
<b>[Angle]</b>	Выбор угла обзора.
<b>[MENU]</b>	Отображение меню диска (DVD)/списка воспроизведения (DVD-VR).
<b>[T MENU]</b>	Отображение меню диска (DVD)/оригинальной программы (DVD-VR).
<b>[CUR]</b>	Отображение экрана выбора меню/списка воспроизведения/элемента оригинальной программы. <ul style="list-style-type: none"> <li>• <b>[▲]</b> <b>[▼]</b> <b>[◀]</b> <b>[▶]</b>: Выбор элемента.           <ul style="list-style-type: none"> <li>– Только для DivX <b>[◀]</b> <b>[▶]</b>: Переход назад или вперед приблизительно на 5 минут.</li> </ul> </li> <li>• <b>[ENTER]</b>: Подтверждение выбора.</li> <li>• <b>[RETURN]</b>: Возврат к предыдущему экрану.</li> </ul>
<b>[Highlight]</b>	Переключение в режим прямого выбора меню. Нажмите желаемый элемент, чтобы выбрать его.
<b>[Picture Adjust]</b>	Отображение экрана настройки картинки. (☞ стр. 37)
<b>[Aspect]</b>	Выбор формата изображения. (☞ стр. 38)
<b>[ZOOM]</b>	Отображение экрана выбора размера картинки. (☞ стр. 38)

## Только для VCD

1



2



Кнопки прямого выбора (☞ стр. ниже)

<b>[Audio]</b>	Выбор звукового канала (ST: стерео, L: левый, R: правый).
<b>[Return]</b>	Отображение предыдущего экрана или меню.
<b>[MENU]</b>	Отображение меню диска.
<b>[Picture Adjust]</b>	Отображение экрана настройки картинки. (☞ стр. 37)
<b>[Aspect]</b>	Выбор формата изображения. (☞ стр. 38)
<b>[ZOOM]</b>	Отображение экрана выбора размера картинки. (☞ стр. 38)
<b>[Direct]</b>	Отображение/скрытие кнопок прямого выбора. (☞ стр. ниже)

- Непосредственный выбор дорожки



- Чтобы переключать между вводом раздела/дорожки и названия/папки, нажмите **[Direct/CLR]**.
- Если вы ввели неправильную цифру, нажмите **[Direct/CLR]**, чтобы удалить последний введенный символ.

- Для того чтобы отключить функцию PBC, нажмите **[■]**, а затем кнопки прямого выбора, чтобы выбрать номер дорожки.

## ■ Выбор режима воспроизведения

Для DVD/DVD-VR



Выбор режима повторного воспроизведения

Для VCD (без PBC)/CD/DivX/MPEG1/MPEG2/MP3/WMA/WAV/AAC



Выбор режима воспроизведения в произвольном порядке\*

Выбор режима повторного воспроизведения\*



- \* Режим повторного воспроизведения и режим воспроизведения в произвольном порядке не могут быть включены одновременно.

- При каждом нажатии кнопки переключается режим воспроизведения. (Загорается соответствующий индикатор.)
  - Доступные элементы различаются в зависимости от типов загруженного диска и воспроизводимого файла.

Индикатор	Режим воспроизведения
<b>C-REP</b>	Повтор текущего раздела.
<b>T-REP</b>	Повтор текущего названия/программы.
<b>REP</b>	Повтор текущей дорожки.
<b>FO-REP</b>	Повтор всех дорожек текущей папки.
<b>RDM</b>	Произвольное воспроизведение всех дорожек.
<b>FO-RDM</b>	Произвольное воспроизведение всех дорожек текущей папки, а затем дорожек других папок.

**Чтобы отменить**, нажимайте кнопку последовательно, пока не исчезнет индикатор.

## Настройки для воспроизведения дисков

Элементы Настр. Диска	Настройки/элементы, доступные для выбора	По умолчанию: <b>Подчеркнуто</b>
Для DVD/DVD-VR	<b>Menu Language</b>	Выбор первоначального языка меню диска; По умолчанию <b>English</b> (☞ стр. 62).
	<b>Subtitle Language</b>	Выбор первоначального языка субтитров или отключение субтитров ( <b>OFF</b> ); По умолчанию <b>English</b> (☞ стр. 62).
	<b>Audio Language</b>	Выбор первоначального языка аудио; По умолчанию <b>English</b> (☞ стр. 62).
	<b>Down Mix</b>	При воспроизведении многоканального диска эта настройка оказывает влияние на сигналы, воспроизводимые через передние и/или задние динамики. <b>◆ Dolby Surround</b> : Выберите для получения многоканального объемного звучания с Dolby Surround. <b>◆ Stereo</b> : Обычно выбирается данный режим.
	<b>Dynamic Range Control</b>	Вы можете изменить динамический диапазон во время воспроизведения программы Dolby Digital. <b>◆ Wide</b> : Выберите эту опцию, чтобы наслаждаться мощным звуком даже на небольшой громкости с полным динамическим диапазоном. <b>◆ Normal</b> : Выберите эту опцию, чтобы немного уменьшить динамический диапазон. <b>◆ Dialog</b> : Выберите эту опцию, чтобы воспроизводить диалог в фильмах более отчетливо.
Для дисков, кроме VCD/CD	<b>Screen Ratio</b>	Выбор типа монитора для просмотра широкоэкранного изображения на внешнем мониторе. <b>◆ 16:9</b> <b>◆ 4:3 LB (Letterbox)</b> <b>◆ 4:3 PS (PanScan)</b>   
Для дисков, содержащих файлы аудиозаписей/видеоизображений/изображений	<b>File Type</b>	Выберите тип файла для воспроизведения, если диск содержит разные типы файлов. <b>◆ Audio</b> : Воспроизведение аудиофайлов. <b>◆ Still Image</b> : Воспроизведение файлов JPEG. <b>◆ Video</b> : Воспроизведение файлов DivX, MPEG1 или MPEG2. <b>◆ Audio&amp;Video</b> : Воспроизведение аудиофайлов и файлов DivX/MPEG1/MPEG2. <ul style="list-style-type: none"> <li>• Воспроизводимые типы файлов, ☞ стр. 15.</li> <li>• Если диск не содержит файлов выбранного типа, имеющиеся файлы воспроизводятся в следующем порядке: аудиофайлы, видеофайлы, затем неподвижные изображения.</li> </ul>

# Операции с устройством USB

## Воспроизведение устройства USB

- Данное устройство может воспроизводить файлы JPEG/DivX/MPEG1/MPEG2/MP3/WMA/WAV/AAC сохраненные на запоминающем устройстве USB большой емкости.
- Данное устройство может распознавать до 5 000 файлов и 250 папок (до 999 файлов в папке).
- Во избежание потери данных убедитесь в том, что создана резервная копия всех важных данных.

## ■ Подключение устройства USB

К приемнику можно подключить запоминающее устройство USB большой емкости, например USB-память, цифровой аудиопроигрыватель, и т.д.

- Компьютера или портативное устройство HDD не могут быть подсоединены к входу USB.
- Чтобы подсоединить USB-устройство,  стр. 70.

### **Когда подсоединено USB-устройство...**

В качестве источника звука указывается **"USB"**, и начинается воспроизведение.

- Многократное воспроизведение всех дорожек на устройстве USB осуществляется вплоть до смены источника.

### **Безопасное отключение USB-устройства**

Нажмите , а затем отсоедините USB-устройство после того, как отобразится "No Device".

### **Предостережения:**

- Приемник может неправильно воспроизводить файлы с устройства USB при использовании удлинителя USB.
- Устройство USB, оснащенные специальными функциями, такими как безопасность данных, нельзя использовать с приемником.
- Не используйте устройство USB с 2 или более разделами.
- В зависимости от конфигурации устройств USB и коммуникационных портов некоторые устройства USB могут быть подключены неправильно, или соединение может быть потеряно.
- Устройство не распознает запоминающие устройства USB с номинальным напряжением, отличным от 5 В, и не допускает превышение 500 мА.
- Данное устройство может не распознать карту памяти, вставленную в USB-устройство чтения карт.
- При подключении с помощью кабеля USB используйте кабель USB 2.0.
- Максимальное количество символов для следующих элементов ограничено.
  - Имена папок: 50 символа
  - Имена файлов: 50 символа
- Не используйте устройство USB, если это может помешать безопасному вождению.
- Не отсоединяйте и не подсоединяйте повторно USB-устройство, когда на дисплее отображается сообщение "Reading..."
- Электростатический разряд при подсоединении устройства USB может вызвать отклонения в воспроизведении устройства. В этом случае отсоедините устройство USB, затем выполните сброс настроек данного устройства и устройства USB.
- При работе с некоторыми видами устройств USB возможна неправильная работа и сбой питания.
- Во избежание повреждения не оставляйте устройство USB в автомобиле и не подвергайте его воздействию прямых солнечных лучей или высокой температуры.

Пока идет воспроизведение, отображается картинка обложки, если файл имеет теговые данные, включающие картинку обложки.

Информация о дорожке/ файле (для MP3/WMA/WAV/AAC)

- При нажатии [ < ] выполняется прокрутка текста, если отображается не весь текст.

Время воспроизведения

Состояние воспроизведения (▶: воспроизведение/ ||: пауза)

стр. 32

Режим воспроизведения

Тип файла

- MP3/WMA/WAV/AAC: № папки/№ дорожки
- JPEG: № папки/№ файла

	Выбор режима повторного воспроизведения. *1*2		Отображение списка папок или дорожек. ( стр. 17)
	• <b>REP</b> : Повтор текущей дорожки. • <b>FO-REP</b> : Повтор всех дорожек текущей папки.		Начало воспроизведения или пауза.
	Выбор режима воспроизведения в произвольном порядке. *1*2		Выбор дорожки.
	• <b>RDM</b> : Произвольное воспроизведение всех дорожек. • <b>FO-RDM</b> : Произвольное воспроизведение всех дорожек папки		Поиск назад или вперед.*3
	Перед тем как отсоединять, нажмите эту кнопку. ( стр. 21)		Выбор папки.
		<b>[Mode]</b>	Изменение настроек для воспроизведения файла. ( ниже)
		<b>[MENU]</b>	Отображение экрана <Top Menu>.

- Доступные элементы различаются в зависимости от типов воспроизводимого файла.

\*1 Чтобы отменить режим воспроизведения в произвольном порядке или повторного воспроизведения, нажимайте кнопку последовательно, пока не пропадет индикатор.

\*2 Режим повторного воспроизведения и режим произвольного воспроизведения не могут быть включены одновременно.

\*3 Скорость поиска зависит от типа диска или файла.

### Настройка <Screen Ratio>

Выбор типа монитора для просмотра широкоэкрannого изображения на внешнем мониторе.

<b>16:9</b>	
<b>4:3 LB</b> (Letterbox)	
<b>4:3 PS</b> (PanScan)	

### Настройка <File Type>

<b>Audio</b>	Воспроизведение аудиофайлов.
<b>Still Image</b>	Воспроизведение файлов JPEG.
<b>Video</b>	Воспроизведение файлов DivX, MPEG1 или MPEG2.
<b>Audio&amp;Video</b>	Воспроизведение аудиофайлов и файлов DivX/MPEG1/MPEG2.

- Если устройство USB не содержит файлов выбранного типа, имеющиеся файлы воспроизводятся в следующем порядке: аудиофайлы, видеофайлы, затем неподвижные изображения.

### Настройка <Drive Select>

Нажмите **[Next]**, чтобы переключить на другое USB-устройство, когда подключено несколько USB-устройств через концентратор USB или другое аналогичное устройство.

# Прослушивание устройства iPod/iPhone

## Подготовка

- Подсоедините iPod/iPhone. (стр. 70)
- Используйте следующие кабели:
  - Для просмотра видеоизображения и прослушивания музыки (аналоговый сигнал): Кабель USB Audio и Video для iPod/iPhone—KCA-iP22F/KCA-iP202 (опционная принадлежность)
  - Для прослушивания музыки (цифровой сигнал): Кабель USB Audio для iPod/iPhone — KCA-iP102 (опционная принадлежность)
- Не используйте удлинительных кабелей.

iPod/iPhone, которые могут подсоединяться к данному устройству:

Made for

- iPod with video
- iPod classic
- iPod nano (6th Generation)
- iPod nano (5th Generation)
- iPod nano (4th Generation)
- iPod nano (3rd Generation)
- iPod nano (2nd Generation)
- iPod nano (1st Generation)
- iPod touch (4th Generation)
- iPod touch (3rd Generation)
- iPod touch (2nd Generation)
- iPod touch (1st Generation)
- iPhone 4
- iPhone 3GS
- iPhone 3G
- iPhone

## Настройки для воспроизведения iPod

Если в качестве источника выбрано "iPod"...

1



2

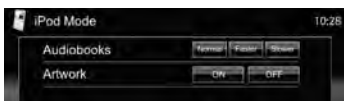

<b>Audiobooks</b>	Выбор скорости воспроизведения аудиокниг.
<b>Artwork</b>	Образование/скрытие обложки на iPod.

## Настройка <AV Input>

Вы можете изменить настройку, только когда устройство находится в режиме ожидания.

1



2



3



## Операции управления воспроизведением iPod/iPhone

### Отображение экрана управления источником, <sup>(☞)</sup> стр. 13.

- Выберите **"iPod"** в качестве источника. <sup>(☞)</sup> стр. 13)
- В данном руководстве описываются операции для случая, когда устройство выбрано для управления воспроизведением. <sup>(☞)</sup> ниже)

Во время воспроизведения обложка (Artwork\*—изображение, отображаемое на экране iPod/iPhone) отображается, если для песни имеются данные обложки.<sup>\*1</sup>

Информация о песне/ видеоизображении

- При нажатии [**<**] выполняется прокрутка текста, если отображается не весь текст.

Время воспроизведения

Состояние воспроизведения

**▶**: воспроизведение/  
**||**: пауза

<sup>(☞)</sup> стр. 32    Режим воспроизведения

<b>[MENU]</b>	Отображение экрана <b>&lt;Top Menu&gt;</b> .	<b>[Q]</b>	Отображение меню музыки/ видео на iPod/iPhone. <sup>(☞)</sup> стр. 25)
<b>[Mode]</b>	Изменение настроек для воспроизведения iPod. <sup>(☞)</sup> стр. 23)	<b>[⏮]</b>	Выбор дорожки/ видеозаписи. <sup>*3</sup>
<b>[▶  ]</b>	Начало воспроизведения или пауза.	<b>[⏪]</b>	Поиск назад или вперед.
<b>[↺]</b>	Выбор режима повторного воспроизведения <sup>*2</sup>	<b>[▶]</b>	Выберите iPod для воспроизведения с помощью iPod/iPhone—режим управления iPod. <sup>*4</sup> <sup>(☞)</sup> стр. 25)
<b>[X]</b>	Выбор режима воспроизведения в произвольном порядке <sup>*2</sup>		
	<ul style="list-style-type: none"> <li>• <b>REP:</b> Функционирует аналогично "Repeat One".</li> <li>• <b>RDM:</b> Функционирует аналогично "Shuffle Songs".</li> <li>• <b>A-RDM:</b> Функционирует аналогично "Shuffle Albums".</li> </ul>		

<sup>\*1</sup> Изменение настройки отображения обложки (Artwork); <sup>(☞)</sup> стр. 23.

<sup>\*2</sup> Чтобы отменить режим воспроизведения в произвольном порядке или повторного воспроизведения, нажимайте кнопку последовательно, пока не пропадет индикатор. Недоступно в режиме управления iPod. <sup>(☞)</sup> стр. 25)

<sup>\*3</sup> Невозможно возобновить воспроизведение для источников видеоизображения.

<sup>\*4</sup> При использовании iPod nano (1st Generation) или iPod with video воспроизведением можно управлять только с данного устройства.

- При включении этого устройства iPod/iPhone заряжается через устройство.
- Текстовая информация может отображаться неправильно.

- Для некоторых моделей iPod/iPhone работа может осуществляться с отклонениями или становиться нестабильной во время операций. В этом случае отсоедините устройство iPod/iPhone и проверьте его состояние. Если работа не улучшится или будет медленной, выполните сброс настроек iPod/iPhone.
- Список последних совместимых моделей и версий программного обеспечения iPod/iPhone см.: [www.kenwood.com/cs/ce/ipod](http://www.kenwood.com/cs/ce/ipod)



## Выбор дорожки/видеозаписи из меню iPod/iPhone

1



## 2 Выберите меню (музыка или видео) (1), категорию (2), а затем желаемый элемент (3).

- Выбирайте элемент на выбранном уровне, пока не начнется воспроизведение требуемой дорожки.

### Меню музыки:

Переключение между музыкой и видеозаписями

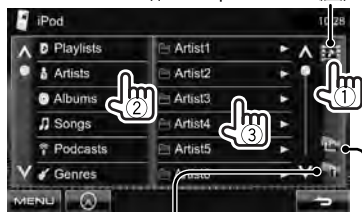

Возврат к предыдущему уровню

Возврат на верхний уровень

### Меню видео:

Переключение между музыкой и видеозаписями

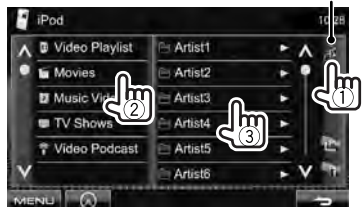

- Доступные категории различаются в зависимости от типа iPod/iPhone.

## Управление в режиме управления iPod/iPhone

Вы можете воспроизводить аудио/видео с помощью самого iPod/iPhone, вместо того чтобы использовать данное устройство.

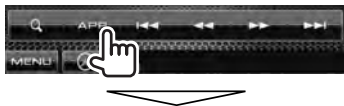

### Звук:



### Видео:



- Если используется Garmin StreetPilot® Onboard, отобразится данный экран. Для получения информации относительно Garmin StreetPilot® Onboard для iPhone посетите веб-сайт Garmin: [www.garmin.com](http://www.garmin.com)

### Garmin App:



- Текущее положение вашего автомобиля отображается в центре карты. При перемещении автомобиля карта прокручивается.
- Экраны iPhone и данного устройства не являются идентичными.
- Чтобы вернуться в нормальный режим, нажмите [APP].

# Прослушивание радио



- Индикатор ST загорается при приеме стереовещания FM при достаточном уровне сигнала.

<b>[P1] – [P6]</b>	<ul style="list-style-type: none"> <li>• Переключение на запрограммированную радиостанцию. (Нажмите)</li> <li>• Сохранение радиостанции, на которую выполнена настройка в настоящий момент, в качестве запрограммированной. (Удерживать)</li> </ul>
<b>[Mode]</b>	Отображение экрана настройки тюнера. (стр. 27)
<b>[TI]</b>	Включение/отключение режима резервного приема TI. (стр. 29)
<b>[Mono]*</b>	<ul style="list-style-type: none"> <li>• Включение или выключение монофонического режима для улучшения качества приема FM. (Также сопровождается потерей стереоэффекта.)</li> <li>• Индикатор MONO горит, пока работает монофонический режим.</li> </ul>
<b>[Text]</b>	Отображение/скрытие информации о текущей радиостанции (стр. 27).

<b>[PTY]*</b>	Переключение в режим поиска программы FM Radio Data System. (стр. 28)
<b>[AM]</b>	Выбор диапазона AM.
<b>[FM]</b>	<ul style="list-style-type: none"> <li>• Выбор диапазона FM.</li> </ul> <p>FM1 → FM2 → FM3</p>
<b>[SEEK]</b>	<ul style="list-style-type: none"> <li>• Переключение режима поиска.</li> <li>• <b>AUTO1</b>: Авто Поиск</li> <li>• <b>AUTO2</b>: Настройка на сохраненные в памяти радиостанции, одна за другой.</li> <li>• <b>MANU</b>: Ручной Поиск</li> </ul>
<b>[←←] [→→]</b>	<ul style="list-style-type: none"> <li>• Поиск радиостанции.</li> <li>• Метод поиска отличается в соответствии с выбранным режимом поиска (стр. выше)</li> </ul>
<b>[MENU]</b>	Отображение экрана <Top Menu>.

\* Отображается, только если в качестве источника выбрано FM.

## Отображение информации об избранном пункте



Частота радиостанции, на которую выполнена настройка в текущий момент/PS (название радиостанции) для FM Radio Data System при поступлении сигнала PS

Отображение текстовой информации

Список запрограммированных кодов

## Настройка на FM-радиостанции только с устойчивым сигналом — Местный поиск

1



2



**ON** Выберите эту опцию, чтобы настройка выполнялась только на радиостанции с достаточным уровнем сигнала. Загорается индикатор LO.S.

**OFF** Отключите функцию.

## Сохранение радиостанций

Для каждого диапазона частот можно запрограммировать 6 радиостанций.

### Автоматическое программирование — АМЕ (Автоматическое запоминание)

1



2



(Удерживать)

Автоматически выполняется поиск и сохранение местных станций с наиболее сильными сигналами.

### Программирование вручную

1 Настройтесь на радиостанцию, которую необходимо запрограммировать. (см. стр. 26)

2 Выберите запрограммированный номер.



Сохраняется станция, выбранная в действии 1.

## ■ Выбор запрограммированной радиостанции



Следующие функции доступны только при прослушивании радиостанций FM Radio Data System.

## ■ Поиск программы FM Radio Data System — поиск PTY

Вы можете осуществлять поиск предпочитаемых программ, которые передаются в настоящее время, выбирая код PTY предпочитаемых программ.

1



## 2 Выберите код PTY.



Переключение страницы

Начинается поиск PTY.

Если есть радиостанция, передающая в эфир программу с тем же кодом PTY, что был вами выбран, то осуществляется настройка на эту радиостанцию.

- Для языка текста здесь доступны только следующие языки: английский/испанский/французский/немецкий/голландский/португальский. Если в <Language> (стр. 43) выбирается другой язык, язык текста устанавливается на английский.

# ■ Включение/отключение функции резервного приема TI/новостей

## Резервный прием TI



Индикатор TI

Индикатор TI	Резервный прием TI
Загорается белым цветом	Устройство временно переключается в режим приема сообщений дорожной информации (TI), когда они доступны.
Загорается оранжевым цветом	Еще не активировано. Настройтесь на другую радиостанцию, передающую сигналы Radio Data System.
Гаснет	Выключено.

- Настройка уровня громкости для сообщений дорожной информации автоматически запоминается. В следующий раз, когда устройство переключается в режим приема сообщений дорожной информации, уровень громкости настраивается на предыдущий уровень громкости.

## Резервный прием новостей

1



Индикатор NEWS

2



<b>00min – 90min</b>	Включение режима резервного приема новостей (индикатор NEWS загорается). Выберите период времени, в течение которого прерывание не работает.
<b>OFF</b>	Отключение функции резервного приема новостей.

- Настройка уровня громкости во время приема новостей автоматически запоминается. В следующий раз, когда устройство переключается в режим приема новостей, уровень громкости настраивается на предыдущий уровень громкости.

## ■ Отслеживание той же программы — Сеть-отслеживающий прием

При поездке по региону, где сигнал недостаточно сильный для качественного приема в диапазоне FM, данное устройство автоматически настраивается на другую радиостанцию FM Radio Data System в той же сети, которая может передавать в эфир ту же программу с помощью более сильных сигналов.

В настройках, установленных на заводе-изготовителе, сеть-отслеживающий прием включен.

### Изменение настройки сеть-отслеживающего приема

1



2



<b>AF</b>	Переключение на другую радиостанцию. Программа может отличаться от принимаемой в текущий момент программы (загорается индикатор AF).
<b>AF Reg</b>	Переключение на другую радиостанцию, передающую ту же программу (загорается индикатор AF).
<b>OFF</b>	Отмена.

- Индикатор RDS горит, когда включена функция сеть-отслеживающего приема и найдена радиостанция FM Radio Data System.

## ■ Автоматический поиск радиостанций TI — Auto TP Seek

При плохом качестве приема сигнала радиостанции, передающей дорожную информацию, устройство автоматически выполняет поиск другой радиостанции с более сильным сигналом.

### Включение функции Auto TP Seek

1



2



Для деактивации выберите <OFF>.

# Использование других внешних устройств

Отображение экрана управления источником,  стр. 13.



Имя AV-IN ( ниже)

 стр. 32

[Mode]	Изменение имени AV-IN. <ul style="list-style-type: none"><li>• Нажмите [<b>◀</b>] или [<b>▶</b>] чтобы выбрать имя AV-IN.</li><li>• Данная настройка не оказывает влияние на имя источника "AV-IN 1"/"AV-IN 2", отображаемое в <b>&lt;Top Menu&gt;</b>.</li></ul>
[MENU]	Отображение экрана <b>&lt;Top Menu&gt;</b> .

## AV-IN

Внешний компонент можно подсоединить к разъему AV-IN.

### Подготовка:

Если вы хотите использовать AV-IN2, выберите **<AV-IN2>** для настройки **<AV Input>**. ( стр. 42)

### 1 Подсоедините внешний компонент.

Чтобы подсоединить его,  стр. 70, 71.

### 2 Выберите "AV-IN 1" или "AV-IN 2" в качестве источника.

( стр. 13)

### 3 Включите подключенное устройство и начните воспроизведение звука с его помощью.

## Использование внешнего блока навигации

Вы можете подсоединить блок навигации (KNA-G620T/KNA-G630: опциональная принадлежность) к входному разъему для подключения навигации, что позволит просматривать экран навигации. (☞ стр. 71)

Сообщения навигационного сопровождения выводятся через передние динамики даже во время прослушивания аудиоисточников.

### ■ Просмотр экрана навигации

В <Top Menu>:



или

На любом экране:

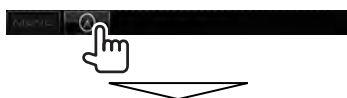

Включается экран навигации.

- Пока отображается экран навигации, операции на сенсорной панели доступны только для использования функции навигации.
- Для формата изображения экрана навигации устанавливается значение <FULL>, независимо от настройки <Aspect> (☞ стр. 38).

### Отмена экрана навигации

**DDX6021BT/  
DDX6051BT**

**DDX4021BT/  
DDX4051BT/  
DDX3021/DDX3051**



### ■ Настройки для блока навигации

1 В <Top Menu>:



2

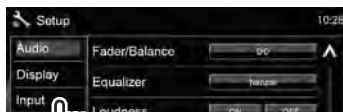

3



<b>Guidance</b>	Выбор передних динамиков, используемых для навигационного сопровождения.
<b>Volume</b>	Настройка громкости навигационного сопровождения. (от 0 до 35)
<b>NAV Mute</b>	Выберите <ON>, чтобы заглушить звук, воспроизводимый через динамики, кроме передних динамиков во время навигационного сопровождения.
<b>NAV Setup</b>	Нажмите [Enter] для отображения экрана настройки блока навигации. См. руководство по эксплуатации блока навигации.



# Настройки звучания

## Использование звукового эквалайзера

- Настройка сохраняется в памяти для каждого источника до выполнения новой настройки звучания. Если в качестве источника выбран диск, настройка сохраняется для каждой из следующих категорий.
  - DVD/DVD-VR
  - VCD/CD
  - DivX/MPEG1/MPEG2/MP3/WMA/WAV/AAC
- **Вы не можете регулировать звучание, когда устройство находится в режиме ожидания.**

### ■ Выбор запрограммированного режима звучания

1 В <Top Menu>:



2



3 Выберите режим звучания.



Переключение страницы

### ■ Сохранение пользовательских настроек

*Пользовательская настройка предустановленного режима звучания*

1 Выберите режим звучания.

( "Выбор запрограммированного режима звучания")

2 Установите <SystemQ-Ex> на <OFF> (1), затем нажмите [Tone] (2).



3 Настройте уровень громкости для каждого диапазона (1), затем выберите уровень громкости низкочастотного динамика\* (2).

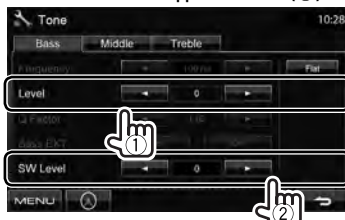

Настройки сохраняются, и включается режим <User>.

\* Может настраиваться, только когда низкочастотный динамик включен. ( стр. 40)

## Точная настройка звучания

### 1 Выполните шаги

1 и 2 в “Выбор запрограммированного режима звучания”, затем...



### 2



### 3 Настройте звучание каждого диапазона.



<b>Flat</b>	Изменение уровня низких/средних/высоких частот на 0.
<b>Frequency</b>	Выбор частоты.
<b>Level</b>	Настройка уровня.
<b>Q Factor</b>	Настройка полосы частот.
<b>Bass EXT</b>	Включение/отключение низких частот.
<b>SW Level</b>	Настройка уровня низкочастотного динамика.*

Настройки сохраняются, и включается режим <User>.

\* Может настраиваться, только когда низкочастотный динамик включен. (E38 стр. 40)

## Настройка частоты разделения

### 1 В <Top Menu>:



### 2



### 3 Выберите элемент для настройки, затем выполните настройку.

Настройка разделения для передних или задних динамиков (фильтр высоких частот).



Настройка разделения для низкочастотного динамика (фильтр низких частот).\*1



Настройка частоты разделения.  
Выбор фазы низкочастотного.

Настройка уровня громкости низкочастотного динамика.

\*1 Может настраиваться, только когда низкочастотный динамик включен. (E38 стр. 40)

\*2 Нельзя выбрать, если для <Freq> установлено значение <Through>.

# Изменение дизайна индикации

Вы можете изменить фон и цвет панели.

## 1 В <Top Menu>:



## 2

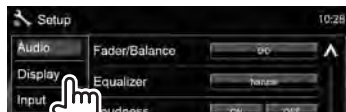

## 3 Выберите элемент для изменения (<Background> или <Panel Color>).

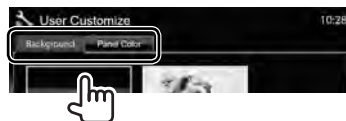

## 4 Выберите цвет фона/панели. **Выбор фона**



Задание любимой картинки в качестве фоновой, стр. 36

## **Выбор цвета панели**

Подсветка с изменяющимся цветом

- Цвет подсветки постепенно изменяется.



Выполнение собственной регулировки цвета, ниже

## **Выполнение собственной регулировки цвета**

- Вы можете выполнить собственную регулировку пользовательского цвета, только когда выбрано <User>.

## 1



## 2



## 3

Регулятор пользовательского цвета: Вы можете выполнить собственную регулировку пользовательского цвета, сохраняемую в <User>



Настройка затемнения: Вы можете выполнить регулировку цвета для каждой настройки затемнения

## Использование любимой картинки в качестве фоновой

Во время воспроизведения видеоизображения или JPEG вы можете захватить картинку и использовать ее в качестве фона.

- Вы не можете захватывать содержание, защищенное авторскими правами, и изображения с iPod/iPhone.
- При использовании в качестве фона файла JPEG, убедитесь в том, что разрешение составляет 800 x 600 пикселей.
- Цвет захваченной картинке может выглядеть отличным от цвета исходного изображения.

### 1 Воспроизведите видеоизображение или JPEG.

### 2 Отобразите <User Customize>. (☞ стр. 35)

3



### 4 Настройте изображение.



[▶||]\* Начало воспроизведения или пауза.

[▶]\* Покадровый переход вперед.

[🔍]\* Увеличение сцены.  
(<OFF>, <Zoom1> – <Zoom3>)

[▲] [▼] Перемещение рамки  
[◀] [▶] масштабирования.

- Чтобы отменить экран захвата изображения, нажмите [Cancel].

\* Не отображается во время воспроизведения с внешнего устройства, подключенного к входу AV-IN.

### 5 Захватите изображение, отображаемое на экране.



Появляется сообщение для подтверждения. Нажмите [Yes], чтобы сохранить вновь захваченное изображение. (Имеющееся изображение заменяется на новое.)

- Нажмите [No], чтобы вернуться к предыдущему экрану.

# Настройки для воспроизведения видео

Вы можете изменить настройку воспроизводимого видеоизображения.

## Настройка картинки

Вы можете настроить качество картинки.

### 1 Отобразите меню настройки.



### 2 Выберите включение затемнения (<DIM ON>) или выключение затемнения (<DIM OFF>).



### 3 Настройте картинку (от -15 до +15).

- Настройка яркости → Bright
- Настройка контрастности → Contrast
- Настройка черного цвета → Black
- Настройка цвета → Color
- Настройка интенсивности цвета\* → Tint
- Настройка резкости → Sharpness



\* Настройка доступна, только когда на вход поступает сигнал NTSC.

## Изменение форматного соотношения

Вы можете изменить форматное соотношение воспроизводимого видеоизображения.

1

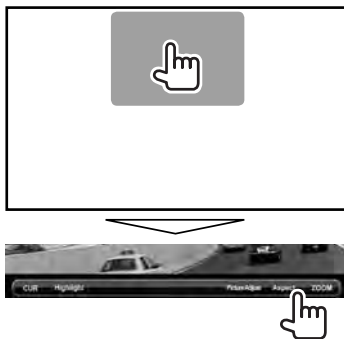

2



	Сигнал 4:3	Сигнал 16:9
<b>FULL*:</b> Для изображений 16:9		
<b>JUST:</b> Для изображений 4:3 LB		
<b>Normal*:</b> Для изображений 4:3		
<b>Auto:</b>	<ul style="list-style-type: none"> <li>Только для "DISC"/"USB": Формат выбирается автоматически в соответствии с поступающим сигналом.</li> </ul>	

\* Если видеоизображение DivX воспроизводится с настройкой <Screen Ratio>, установленной на значение <16:9> (для дисков: стр. 20/ для USB: стр. 22), формат изображения не устанавливается правильно.

## Масштабирование картинки

Вы можете масштабировать картинку (от <Zoom1> до <Zoom3>).

- Когда для параметра <Aspect> установлено значение <JUST> или <Auto> (левая колонка), изображение масштабируется с форматным соотношением настройки <FULL>.

1

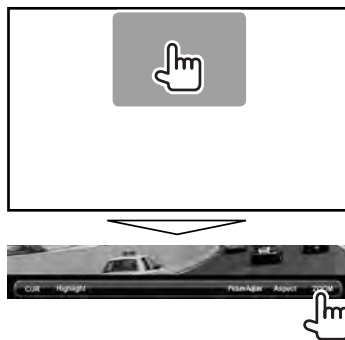

2



[▲] [▼] [◀] [▶]: Перемещение рамки масштабирования.

# Использование камеры заднего вида

- Чтобы использовать камеру заднего вида, необходимо подключение провода REVERSE. Подключение камеры заднего вида:  стр. 71.

## ■ Включение камеры заднего вида

1 В <Top Menu>:



2



3



Для деактивации выберите <OFF>.

## ■ Отображение картинки с камеры заднего вида

Экран заднего вида отображается при переключении коробки передач на задний ход (R).





- Чтобы очистить сообщение с предупреждением, прикоснитесь к экрану.

*Отображение картинки с камеры заднего вида вручную*

**DDX6051BT**

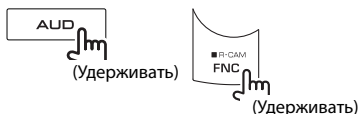
**DDX4051BT/  
DDX3051**



При отображении изображения с камеры заднего вида вручную, вы можете изменить настройку картинки. ( стр. 37)

**Чтобы отменить экран заднего вида,** нажмите и удерживайте ту же кнопку еще раз.

# Элементы меню настройки



- Вы не можете изменять настройки <Audio>, когда устройство находится в режиме ожидания.

Элемент меню	Настройки/элементы, доступные для выбора	По умолчанию: <b>Подчеркнуто</b>	
Audio	<b>Fader/Balance</b>	<p><b>Fader</b> : Настройка баланса выходного сигнала для передних и задних динамиков.</p> <p>◆ от <b>F6</b> до <b>R6</b>; По умолчанию <b>0</b></p> <ul style="list-style-type: none"> <li>• При использовании системы с двумя динамиками установите для микшера среднее значение (<b>0</b>).</li> </ul> <p><b>Balance</b> : Настройка баланса выходного сигнала для левых и правых динамиков.</p> <p>◆ от <b>L6</b> до <b>R6</b>; По умолчанию <b>0</b></p> <p>Нажмите [<b>▲</b>/<b>▼</b>/<b>◀</b>/<b>▶</b>] или перетащите [<b>+</b>], чтобы выполнить настройку.</p> <ul style="list-style-type: none"> <li>• Чтобы очистить настройку, нажмите [<b>Center</b>].</li> </ul>	
	<b>Equalizer</b>	Изменение режима звучания или настройка и сохранение настроек эквалайзера для каждого источника. (☞ стр. 33)	◆ <b><u>Natural</u></b> / <b>Rock</b> / <b>Pops</b> / <b>Easy</b> / <b>Top40</b> / <b>Jazz</b> / <b>User</b>
	<b>Loudness</b>	Вы можете включать или выключать функцию громкости.	<p>◆ <b>OFF</b> : Отмена.</p> <p>◆ <b>ON</b> : Увеличьте низкие и высокие частоты для получения хорошо сбалансированного звучания при низком уровне громкости. Загорается индикатор LOUD.</p>
	<b>X'over</b>	Настройка частоты разделения. (☞ стр. 34)	
	<b>Volume Offset</b>	Настройка и сохранение автоматической настройки уровня громкости для каждого источника. (Для дисков настройка сохраняется для каждой из следующих категорий: DVD/DVD-VR, VCD/CD и DivX/MPEG1/MPEG2/MP3/WMA/WAV/AAC.) Уровень громкости автоматически увеличивается или уменьшается при смене источника.	◆ от <b>-15</b> до <b>+6</b> ; По умолчанию <b>0</b>
	<b>Subwoofer</b>		<p>◆ <b>ON</b> : Включение низкочастотного динамика.</p> <p>◆ <b>OFF</b> : Отмена.</p>
	<b>Speaker Select</b>	Выбор размера подсоединенного динамика.	◆ <b><u>Standard</u></b> / <b>Narrow</b> / <b>Middle</b> / <b>Wide</b>



Элемент меню	Настройки/элементы, доступные для выбора	По умолчанию: <b>Подчеркнуто</b>	
<b>Display</b>	<b>Dimmer</b>	<ul style="list-style-type: none"> <li>◆ <b>Auto</b> : Затемнение экрана и подсветки кнопок при включении фар. <ul style="list-style-type: none"> <li>• Необходимо подключение провода ILLUMI. (☞ стр. 69)</li> </ul> </li> <li>◆ <b>ON</b> : Включение затемнения.</li> <li>◆ <b>OFF</b> : Отмена.</li> <li>◆ <b>NAV</b> : Включение и отключение функции затемнения в соответствии с настройкой индикации для дня/ночи на подсоединенном блоке навигации.</li> </ul>	
	<b>User Customize</b>	Измените дизайн индикации (фон и цвет панели). (☞ стр. 35)	
	<b>OSD Clock</b>	<ul style="list-style-type: none"> <li>◆ <b>ON</b> : Отображение часов во время воспроизведения источника видео.</li> <li>◆ <b>OFF</b> : Отмена.</li> </ul>	
	<b>Scroll</b>	<ul style="list-style-type: none"> <li>◆ <b>ON</b> : Повтор прокрутки.</li> <li>◆ <b>Once</b> : Однократная прокрутка отображаемой информации.</li> <li>◆ <b>OFF</b> : Отмена.</li> </ul> <ul style="list-style-type: none"> <li>• При нажатии [&lt;] выполняется прокрутка текста вне зависимости от данной настройки.</li> </ul>	
	<b>Menu Customize</b>	<p>Выбор больших кнопок для отображения на экране &lt;<b>Top Menu</b>&gt;.</p> <p>Нажмите [<b>Enter</b>] для отображения экрана настройки. Выберите значок, который вы хотите отображать в качестве больших кнопок, нажатием [&lt;] или [&gt;], а затем нажмите целевой значок для подтверждения.</p>	
	<b>Screen Adjust</b>	<p>Настройка яркости и черного цвета экрана. Выберите режим функции затемнения (&lt;<b>DIM ON</b>&gt; или &lt;<b>DIM OFF</b>&gt;) для регулировки, а затем измените следующие настройки:</p> <ul style="list-style-type: none"> <li>◆ <b>Bright</b> : Настройка яркости (от <b>-15</b> до <b>+15</b>; По умолчанию <b>+15</b>).</li> <li>◆ <b>Black</b> : Настройка черного цвета (от <b>-15</b> до <b>+15</b>; По умолчанию <b>0</b>).</li> </ul>	
	<b>Video Output*</b>	<p>Выберите цветовую систему внешнего монитора.</p> <ul style="list-style-type: none"> <li>◆ <b>NTSC/PAL</b></li> </ul>	
	<b>Angle</b> Только для DDX6021BT/ DDX6051BT	Отрегулируйте угол панели. (☞ стр. 5)	

\* При изменении настройка появляется сообщение "Please power off". Выключите питание, а затем включите его снова, чтобы изменение вступило в силу.

Элемент меню		Настройки/элементы, доступные для выбора	По умолчанию: <b>Подчеркнуто</b>
<b>Input</b>	<b>AV Input</b>	<p>Выбор назначения для входа AV-IN.</p> <p>◆ <b>AV-IN2</b> : Выберите для воспроизведения компонента аудио/видео, подключенного к входному разъему AV-IN.</p> <p>◆ <b>iPod</b> : Выберите при подключении iPod/iPhone с помощью кабеля USB Audio и Video для iPod/iPhone. (☞ стр. 23)</p>	
	<b>R-CAM Interrupt</b>	<p>◆ <b>ON</b> : Отображение картинки с камеры заднего вида при переключении коробки передач на задний ход (R).</p> <p>◆ <b>OFF</b> : Отмена.</p>	
	<b>Navigation</b>	Измените настройки навигации. (☞ стр. 32)	

Элемент меню	Настройки/элементы, доступные для выбора	По умолчанию: <b>Подчеркнуто</b>	
<b>System</b>	<b>Language*</b>	<p>Выбор языка текста, используемого для отображения информации на экране.</p> <p>♦ <b>English/Spanish/French/German/Italian/Dutch/Russian/Portuguese/Chinese-Simplified/Chinese-Traditional/Thai/Turkish/Arabic/Persian/Hebrew/Greece/Indonesia;</b> По умолчанию для DDX6021BT/DDX4021BT/DDX3021: <b>English</b>, для DDX6051BT/DDX4051BT/DDX3051: <b>Russian</b></p> <ul style="list-style-type: none"> <li>Для внешних мониторов доступны только следующие языки: английский/испанский/французский/немецкий/итальянский/голландский/русский/португальский. Если будет выбран другой язык, язык текста для внешних мониторов будет установлен на английский.</li> </ul> <p>♦ <b>GUI Language</b> : Выберите язык (&lt;<b>English</b>&gt; или &lt;<b>Local</b>&gt;): выбранный выше язык) для использования для отображения кнопок управления и элементов меню.</p>	
	<b>Clock</b>	Настройте время на часах. (☞ стр. 10)	
	<b>Beep</b>	<p>♦ <b>ON</b> : Включение звука нажатия кнопки.</p> <p>♦ <b>OFF</b> : Отмена.</p>	
	<b>Remote Sensor</b>	<p>♦ <b>ON</b> : Включение телеметрического датчика</p> <p>♦ <b>OFF</b> : Отмена.</p>	
	<b>SETUP Memory</b>	Вы можете сохранять в памяти, вызывать из памяти, очищать или блокировать выполненные настройки. (☞ стр. 44)	
	<b>DivX(R) VOD</b>	<p>У данного устройства имеется собственный регистрационный код. В целях охраны авторского права при воспроизведении файла с записанным регистрационным кодом выполняется перезапись регистрационного кода устройства.</p> <ul style="list-style-type: none"> <li>Нажмите <b>[Enter]</b> для отображения информации.</li> <li>Для возврата к предыдущему экрану нажмите <b>[OK]</b>.</li> </ul>	
	<b>Security Code</b>	Регистрация защитного кода устройства. (☞ стр. 7)	
	<b>SI</b>	Включение или отключение функции обеспечения безопасности. (☞ стр. 7)	
	<b>Serial Number</b>	Отображение серийного номера.	
	<b>Touch Panel Adjust</b>	Регулировка позиции касания кнопок на экране. (☞ стр. 44)	
<b>System Information</b>	Отображение информации о версии программного обеспечения. Вы можете обновить программное обеспечение. (☞ стр. 6)		

\* При изменении настройка появляется сообщение "Please power off". Выключите питание, а затем включите его снова, чтобы изменение вступило в силу.

## Запоминание/вызов из памяти настроек

Вы можете сохранить в памяти настройки, выполненные в меню **<Setup>**, и вызвать сохраненные в памяти настройки в любое время.

- Настройки, сохраненные в памяти, сохраняются даже при сбросе настроек устройства.

### 1 В **<Setup>**:



### 2



- Для отмены нажмите **[No]**.

### 3 Выберите операцию.



**[Recall]**: Вызов сохраненных в памяти настроек.

**[Memory]**: Сохранение в памяти текущих настроек.

**[Clear]**: Удаление сохраненных в памяти текущих настроек.

- Для отмены нажмите **[Cancel]**.

Появляется сообщение для подтверждения. Нажмите **[Yes]**.

## Блокировка настроек

Вы можете установить защитную блокировку настроек, чтобы предотвратить их изменение.

-  отображается рядом с настройками, которые могут быть заблокированы.

### 1 В **<Setup>**:



### 2

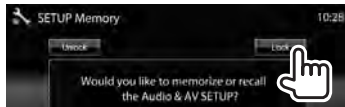

Чтобы разблокировать настройку, нажмите **[Unlock]**.

## Регулировка позиции касания

Вы можете отрегулировать позицию касания на сенсорной панели, если позиция касания и выполняемая операция не совпадают.

### 1 В **<Setup>**:



### 2 Коснитесь центра меток в нижней левой и в верхней правой части экрана, как показано ниже.

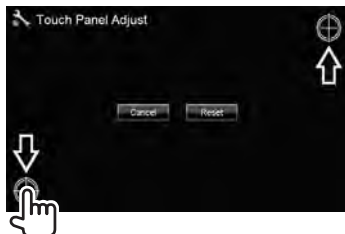

- Для отмены текущей операции нажмите **[Cancel]**.
- Чтобы выполнить сброс на настройки по умолчанию, нажмите **[Reset]**.

# ОПЕРАЦИИ BLUETOOTH

(только для DDX6021BT/DDX6051BT/DDX4021BT/DDX4051BT)

## Информация относительно использования устройств Bluetooth®

- Не выполняйте сложные операции, например набор номера или использование телефонной книги, во время управления автомобилем. Для выполнения данных операций остановите автомобиль в безопасном месте.
- В зависимости от версии Bluetooth устройства, не все устройства Bluetooth могут быть подключены к устройству.
- Данное устройство может не работать с некоторыми устройствами Bluetooth.
- Качество соединения может зависеть от условий окружающей среды.
- При выключении приемника устройство отключается.

## Операции Bluetooth



Bluetooth — это технология мобильной радиосвязи с малым радиусом действия между мобильными устройствами (например сотовыми телефонами), портативными компьютерами и другими устройствами. Соединение и обмен данными между устройствами Bluetooth осуществляется без использования кабелей.

### **DDX6021BT/DDX6051BT**

Адаптер Bluetooth (KS-UBT1)

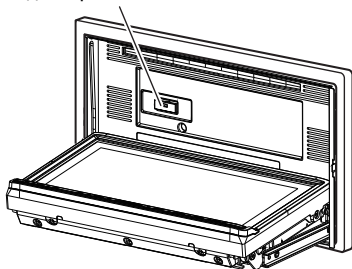

### **Подготовка:**

Предварительно подсоедините адаптер Bluetooth KS-UBT1 (входит в комплект поставки) и микрофон (входит в комплект поставки). (стр. 69)

### **DDX4021BT/DDX4051BT**

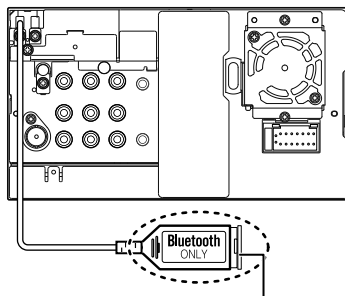

Адаптер Bluetooth (KS-UBT1)

# Подключение устройств Bluetooth

## ■ Первое подключение нового устройства Bluetooth

При первом подключении устройства Bluetooth к приемнику выполните сопряжение между приемником и устройством. Сопряжение необходимо для обмена данными между устройствами Bluetooth.

Чтобы выполнить сопряжение, возможно, потребуется ввести PIN-код (Личный идентификационный номер) подключаемого устройства Bluetooth.

- После установления соединения оно регистрируется в устройстве, даже если выполняется перезапуск устройства. Всего можно зарегистрировать до 5 устройств.
- Одновременно могут быть подключены только одно устройство для телефона Bluetooth и одно устройство для проигрывателя Bluetooth.
- Для использования функции Bluetooth ее необходимо включить в устройстве.
- Максимальное количество цифр PIN-кода, которое можно задать, составляет 16.

## 1 Отобразите экран настройки Bluetooth.

В **<Top Menu>**:



## Для подключения мобильного телефона Bluetooth



Отображается **<Handsfree Mode>**.

## Для подключения проигрывателя Bluetooth



Отображается **<Bluetooth Mode>**.

## 2 Смените PIN-код.

- Если изменение PIN-кода пропускается, перейдите к действию 3.

### Относительно **<Handsfree Mode>**:

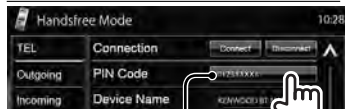

PIN-код (По умолчанию: 0000)

### Относительно **<Bluetooth Mode>**:

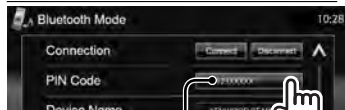

PIN-код (По умолчанию: 0000)

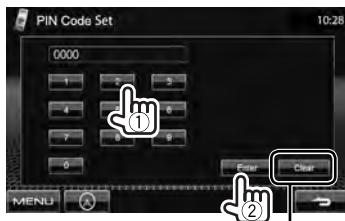

Удаление последнего введенного символа

3

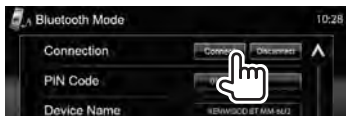

4

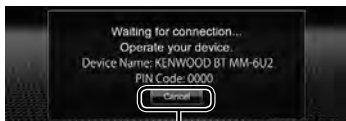

Отмена

## 5 Управляйте устройством Bluetooth для установления соединения.

Появится сообщение "Connected". Нажмите **[OK]** для подтверждения операции. Соединение установлено, теперь можно использовать устройство Bluetooth с помощью приемника.

## ■ Подключение и отключение зарегистрированного устройства Bluetooth

### 1 Отобразите экран настройки Bluetooth. (☞ стр. 46)

- Для мобильного телефона Bluetooth: < **Handsfree Mode** >
- Для аудиопроигрывателя Bluetooth: < **Bluetooth Mode** >

### 2 Чтобы подсоединить



Выберите устройство, с которым необходимо установить соединение.



- Все зарегистрированные устройства (мобильный телефон и аудиопроигрыватель) приводятся в списке < **Connect Device** >.
- Доступные выбору элементы зависят от управляемого устройства.

### Чтобы отсоединить

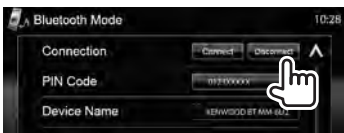

Появляется сообщение для подтверждения. Нажмите **[Yes]**.

## ■ Удаление зарегистрированного устройства Bluetooth

### 1 В <Connect Device> (☞ Шаг 2 в левой колонке):



### 2 Выберите устройство, которое необходимо удалить из числа зарегистрированных.



Появляется сообщение для подтверждения. Нажмите **[Yes]**.

# Использование мобильного телефона Bluetooth

## ■ Прием вызова

При входящем вызове...

Отклонение вызова  
Информация о звонке  
(если определяется)

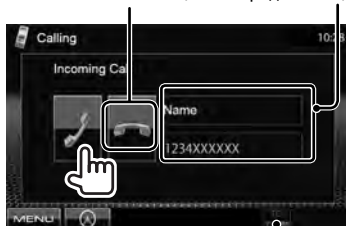

Состояние устройства/Напоминание о заряде батареи (только при поступлении информации с устройства)

- Управление телефоном недоступно, пока отображается изображение с камеры заднего вида. (☞ стр. 39)

**Когда для настройки <Auto Response> установлено значение <On>**

Устройство автоматически отвечает на входящие вызовы. (☞ стр. 54)

## ■ Завершение вызова

Во время разговора...



## ■ Настройка уровня громкости микрофона

Во время разговора...





- Эта настройка не влияет на уровень громкости других устройств.
- Чтобы настроить уровень громкости звонков/наушника, используйте ручку уровня громкости на панели монитора.

## ■ Переключение между режимом громкой связи и режимом телефона

Во время разговора...



При каждом нажатии кнопки способ ведения разговора переключается (  : режим громкой связи /  : режим телефона).

## ■ Проверка приема SMS

Если мобильный телефон поддерживает SMS (Short Message Service—служба коротких сообщений), устройство сообщает о получении таких сообщений.

Чтобы прочитать полученное сообщение, управляйте мобильным телефоном после остановки автомобиля в безопасном месте.

- Читать, редактировать или отправлять сообщения с помощью данного устройства нельзя.



## ■ Выполнение вызова

### 1 В <Top Menu>:

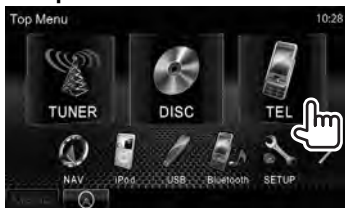

### 2 Выбор способа выполнения вызова.

Телефонная книга/Списки звонков (☞ стр. 50)



Прямой ввод номера  
(☞ столбец справа)

Список запрограммированных  
номеров (Порядок  
программирования, ☞ стр. 51)

Функция голосового набора  
(☞ столбец справа)

## Прямой ввод номера

Удаление последнего введенного символа



Удерживать: Добавление “+”

Программирование введенного телефонного номера в списке запрограммированных номеров (☞ стр. 51)

- Можно ввести до 32 номеров.

## Голосовой набор

- Доступно только при наличии в подключенном мобильном телефоне системы распознавания голоса.



Произнесите имя вызываемого абонента.

**Для отмены, нажмите [Cancel].**

## Использование телефонной книги/ списков вызовов

1



<b>Outgoing</b>	Из списка набранных звонков.
<b>Incoming</b>	Из списка принятых звонков.
<b>Missed</b>	Из списка пропущенных звонков.
<b>Phonebook</b>	Из телефонной книги. • Копирование телефонной книги:  стр. 51.



2



## Использование поиска от А до Z в телефонной книге

Когда выбрано <Phonebook>, вы можете выполнять поиск по первому званию.

1

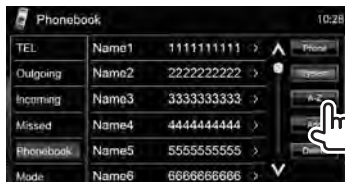

2 Выберите первый знак. Если первый знак не является буквой или цифрой, нажмите [Others].



3 Выберите телефонный номер из списка.



## Отображение подробной информации для записи

Когда выбрано <Phonebook>...

1 Нажмите значок в виде правой стрелки рядом с записью.



2 Чтобы сделать звонок, выберите телефонный номер.

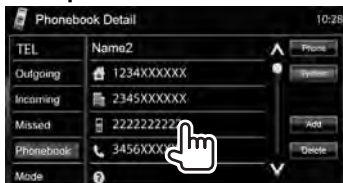

## ■ Программирование телефонных номеров

Можно запрограммировать до 6 номеров.

### 1 В <Top Menu>:



### 2 Выберите элемент из телефонной книги/списков ЗВОНКОВ.



### 3 Выберите номер телефона.

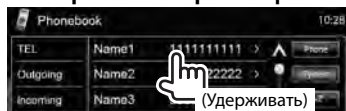

### 4 Выберите запрограммированный номер, под которым следует его сохранить.

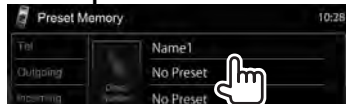

- Вы также можете запрограммировать телефонный номер, введенный на экране <Direct Number>, нажатием кнопки [Preset]. (☞ стр. 49)

**Чтобы удалить запрограммированные номера телефонов,** сбросьте настройки на начальные значения с помощью <Initialize> в <Handsfree Mode>. (☞ стр. 54)

## ■ Копирование телефонной книги

Вы можете скопировать память телефонной книги мобильного телефона на данное устройство (до 400 записей).

### 1 В <Top Menu>:



### 2

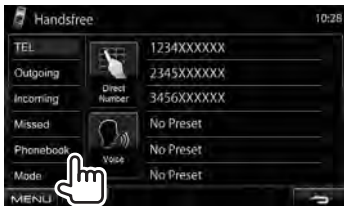

### 3

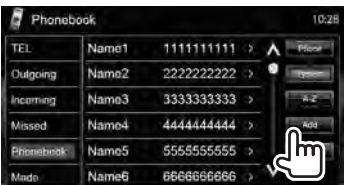

PIN-код (По умолчанию: 0000)

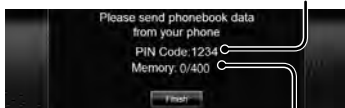

Количество скопированных записей в памяти телефонной книги

### 4 Выполните операции с целевым мобильным телефоном.

- Дополнительную информацию см. в руководстве по эксплуатации мобильного телефона.
- **Чтобы отменить передачу,** нажмите [Finish].

### 5 Завершите процедуру.



Память телефонной книги копируется с мобильного телефона.

## ■ Удаление записей телефонных номеров из памяти данного устройства

### 1 Отобразите телефонную книгу/список звонков, который вы хотите удалить.

(☞ стр. 50)

2



- Вы не можете удалять данные, когда выбрано <Phone>.

### 3 Выберите элемент для удаления.



Удалите все номера/имена в выбранном элементе

Появляется сообщение для подтверждения. Нажмите [Yes].

## ■ О мобильном телефоне совместим с Phone Book Access Profile (PBAP)

Если мобильный телефон поддерживает PBAP, телефонная книга и списки звонков автоматически копируются на устройстве при подсоединении мобильного телефона.

- Phonebook: до 5 000 записей
- Набранные звонки, принятые звонки и пропущенные звонки: до 50 записей в каждом списке

### Отображение телефонной книги/списков звонков из памяти мобильного телефона или данного устройства

Подключенный мобильный телефон

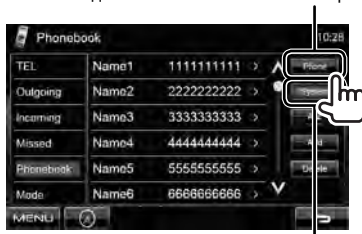

Устройство

## Использование аудиопроигрывателя Bluetooth

- Регистрация нового устройства, стр. 46.
- Подключение и отключение устройства, стр. 47.



Данные метки (название текущей дорожки/ имя исполнителя/название альбома)\*

- При нажатии [ < ] выполняется прокрутка текста, если отображается не весь текст.

Время воспроизведения\*

Состояние воспроизведения\*  
 (▶: воспроизведение/||: пауза)

стр. 32

Напоминание о заряде батареи (только при поступлении информации с устройства)

- Кнопки управления, индикации и информации, отображаемой на экране различаются в зависимости от подключенного устройства.

[▶]	Начало воспроизведения.
[  ]	Пауза.
[◀◀][▶▶]	<ul style="list-style-type: none"> <li>• Выбор дорожки. (Нажмите)</li> <li>• Поиск назад или вперед* (Удерживать)</li> </ul>

[Mode]	Отображение экрана настройки Bluetooth. ( ниже)
[MENU]	Отображение экрана <Top Menu>.

\* Доступно только для устройств, совместимых с AVRCP 1.3.

## Настройки устройства Bluetooth

*Для мобильного телефона Bluetooth:*

1 В <Top Menu>:



2





*Для аудиопроигрывателя Bluetooth:*

1 В <Top Menu>:



2



Элементы меню	Настройки/элементы, доступные для выбора	По умолчанию: <b>Подчеркнуто</b>
Connection	<ul style="list-style-type: none"> <li>◆ <b>Connect</b> :  стр. 47</li> <li>◆ <b>Disconnect</b> :  стр. 47</li> </ul>	
PIN Code	Изменение PIN-кода устройства. • Введите новый PIN-код, затем нажмите <b>[Enter]</b> .	
Device Name	Отображение названия устройства для отображения на устройстве Bluetooth — "KENWOOD BT MM-6U2".	
Device Address	Отображение адреса устройства.	
Phone Device*1	Отображение имени подсоединенного телефона.	
Audio Device*2	Отображение имени подсоединенного аудиоустройства.	
Auto Connect	<ul style="list-style-type: none"> <li>◆ <b>OFF</b> : Отмена.</li> <li>◆ <b>ON</b> : При включении устройства автоматически устанавливается соединение с последним подсоединенным устройством Bluetooth.</li> </ul>	
Bluetooth HF/Audio	<p>Выберите динамики, используемые для Bluetooth (для использования как с телефоном, так и с аудиопроигрывателем).</p> <ul style="list-style-type: none"> <li>◆ <b>Front Only</b> : Только из передних динамиков.</li> <li>◆ <b>All</b> : Из всех динамиков.</li> </ul>	
Initialize	Удерживайте нажатой кнопку <b>[Enter]</b> , чтобы инициализировать все настройки, заданные для мобильного телефона Bluetooth и аудиопроигрывателя Bluetooth.	
Auto Response*1	<ul style="list-style-type: none"> <li>◆ <b>OFF</b> : Устройство не отвечает автоматически на вызовы. Ответ необходимо выполнять вручную.</li> <li>◆ <b>ON</b> : Аппарат автоматически отвечает на входящие вызовы в течение 5 секунд.</li> </ul>	
SMS Notify*1	<ul style="list-style-type: none"> <li>◆ <b>OFF</b> : Устройство не информирует пользователя о принятии сообщения.</li> <li>◆ <b>ON</b> : Устройство информирует пользователя о принятии сообщения путем подачи звукового сигнала и отображения сообщения "Receiving Message".</li> </ul>	
Ring Mode*1	<ul style="list-style-type: none"> <li>◆ <b>System</b> : Выбор звука звонка, установленного на данном устройстве.</li> <li>◆ <b>Phone</b> : Выбор звука звонка, установленного на мобильном телефоне. (В зависимости от мобильного телефона данная функция может не работать.)</li> </ul>	
Ring Tone Change*1	<p>Когда для параметра &lt;Ring Mode&gt; установлено значение &lt;System&gt;, нажмите <b>[Enter]</b>, а затем выберите рингтон для входящих звонков и SMS из &lt;Tone1&gt;, &lt;Tone2&gt;, &lt;Tone3&gt;.</p> <ul style="list-style-type: none"> <li>◆ <b>Call Tone</b> : Выбор звука звонка для телефонных звонков.</li> <li>◆ <b>Message Tone</b> : Выбор звука звонка для SMS.</li> </ul>	

\*1 Отображается только для <Handsfree Mode>.

\*2 Отображается только для <Bluetooth Mode>.

# ИСПОЛЬЗОВАНИЕ ПУЛЬТА ДИСТАНЦИОННОГО УПРАВЛЕНИЯ

## Обзор

DDX6021BT/DDX6051BT:

Данное устройство может управляться с помощью пульта дистанционного управления (RC-DV340), поставляемого с данным устройством.

DDX4021BT/DDX4051BT/DDX3021/DDX3051:

Опциональный пульт дистанционного управления KNA-RCDV331 предназначен для управления данным устройством. Дополнительную информацию см. в руководстве по эксплуатации, прилагаемом к пульту дистанционного управления.

### **⚠ ПРЕДУПРЕЖДЕНИЕ**

- Располагайте пульт дистанционного управления в таком месте, где он не будет перемещаться во время торможения или выполнения других операций управления. Падение пульта дистанционного управления и его заклинивание под педалями во время управления транспортным средством может привести к возникновению опасной ситуации.
- Не оставляйте батарейку вблизи огня или под прямыми лучами солнечного света. Это может привести к взрыву или генерированию чрезмерного тепла.
- Не перезаряжайте, не закорачивайте, не вскрывайте и не нагревайте батарейку, а также не подвергайте ее воздействию открытого огня. Такие действия могут вызвать протекание батарейки. Если вытекшая жидкость войдет в контакт с глазами или одеждой, немедленно промойте водой и обратитесь за консультацией к врачу.
- Держите батарейку в недоступном для детей месте. В маловероятном случае проглатывания ребенком батарейки, немедленно обратитесь за консультацией к врачу.

### **Установка батареек**

Используйте две батареи размера "AAA"/"R03".

Устанавливайте батарейки с правильной ориентацией полюсов + и -, следуя иллюстрации внутри корпуса.

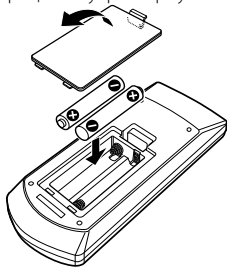

- Если пульт дистанционного управления работает только на коротких расстояниях или совсем не работает, возможно, батарейки разрядились. В подобных случаях заменяйте обе батарейки новыми.

### **Переключатель режима пульта дистанционного управления**

Функции, управляемые с пульта дистанционного управления, отличаются в зависимости от положения переключателя режима.

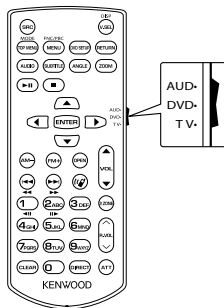

**Режим AUD:** Переключайте в этот режим для управления выбранным источником или источником тюнера и т. п.

**Режим DVD:** Переключайте в этот режим при воспроизведении DVD или CD-дисков и т. п. с помощью проигрывателя, встроенного в данное устройство.

**Режим TV:** Не используется.

- Положение переключателя режима дистанционного управления указывается в названии каждого режима, например "AUD mode".
- При управлении проигрывателем, отличным от встроенного в данное устройство, выбирайте режим "AUD".

# Операции, выполняемые с пульта дистанционного управления

## Стандартные операции (Режим AUD)

### Переключение источника

Переключение источника для воспроизведения.

Завершает входящий/текущий звонок.

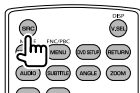

### Регулятор громкости

Настройка громкости.

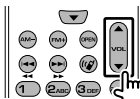

### Заглушение звука

Нажмите кнопку один раз, чтобы понизить уровень громкости. Нажмите еще раз, чтобы восстановить предыдущий уровень громкости.

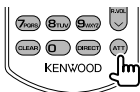

### NAV/V.SEL

Переключение на экран навигации.

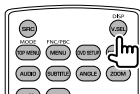

### Кнопка курсора

Перемещение курсора во время отображения меню.

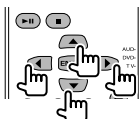

## ENTER

Вход в опции.

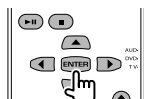

## Громкая связь

Ответ на звонок при поступлении входящего звонка.

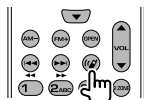

## Функция

Переключение экрана функций.

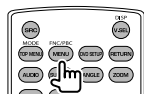

## MODE

Переключение режима экрана.

Режим экрана переключается при каждом нажатии этой кнопки.

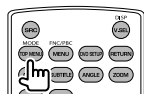

## OPEN

Регулировка угла панели.

Угол панели изменяется при каждом нажатии этой кнопки.

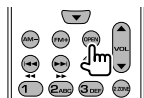



## DVD/VCD (Режим DVD)

### Поиск дорожки и поиск файла

Выбор дорожки или файла для воспроизведения.

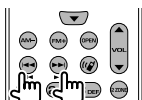

### Воспроизведение/пауза

Постановка дорожки на паузу.

Нажмите еще раз, чтобы возобновить воспроизведение.



### Останов

Последняя точка, в которой диск был остановлен, запоминается.



### Прямой поиск

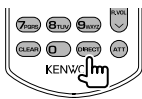

Нажатие данной кнопки переключает элементы, по которым может вестись прямой поиск.

## DVD-VIDEO

Номер раздела

Номер названия

Отмена

## DVD-VR

Номер раздела

Программа/список воспроизведения

Отмена

## VCD 1.X, VCD 2.X (PBC OFF)

Номер дорожки

Отмена

## VCD 2.X (PBC ON)

Номер дорожки

Отмена

После переключения элемента прямого поиска задайте искомый номер с помощью цифровых кнопок, а затем нажмите кнопку [ENTER].

### Цифровые кнопки

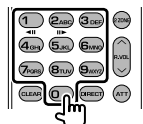

- Задание искомого номера при прямом поиске.
- Нажимайте **1** **2ABC**, чтобы выполнять быструю перемотку вперед/назад. Скорость быстрой перемотки вперед/назад изменяется при каждом нажатии этой кнопки.
- Нажимайте **1** **2ABC**, чтобы выполнять медленную перемотку вперед/назад во время паузы.

### DVD Top Menu

Возврат к главному меню DVD.

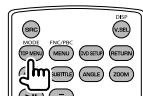

### DVD Menu

Отображение меню DVD

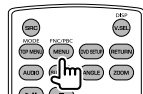

## SUBTITLE

Переключение языка субтитров.

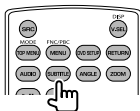

## ZOOM

При каждом нажатии этой кнопки переключается кратность масштабирования.

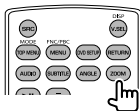

## Ракурс изображения

При каждом нажатии этой кнопки переключается ракурс изображения.

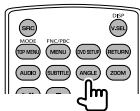

## AUDIO (ЗВУК)

Переключение языка голосовых сообщений.

При каждом нажатии этой кнопки переключается язык голосовых сообщений.

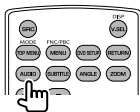

## Музыкальный диск/аудиофайл/ видеофайл/файл изображения (режим AUD)

### Поиск папки

Выбор папки для воспроизведения.

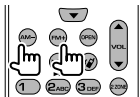

## Поиск дорожки и поиск файла

Выбор дорожки или файла для воспроизведения.

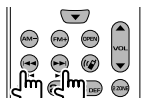

## Воспроизведение/пауза

Постановка дорожки на паузу. Нажмите еще раз, чтобы возобновить воспроизведение.



## Прямой поиск

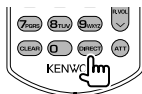

Нажатие данной кнопки переключает элементы, по которым может вестись прямой поиск.

## Музыкальный диск

Номер дорожки

Отмена

## Аудиофайлы на DVD/CD-диске

Номер папки

Номер файла

Отмена

После переключения элемента прямого поиска задайте искомый номер с помощью цифровых кнопок, а затем нажмите кнопку [ENTER].

## Цифровые кнопки

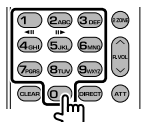

- Задание искомого номера при прямом поиске.

## Radio (Режим AUD)

### Переключение диапазона

Переключение диапазонов, принимаемых данным устройством.

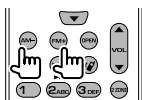

### Выбор радиостанции

Переключение радиовещательных станций, принимаемых данным устройством.



### Переключение режима поиска

Переключение режима поиска (AUTO1, AUTO2, MANU).



### Прямая настройка

После нажатия этой кнопки задайте радиовещательную станцию, которую вы хотите принимать, с помощью цифровых кнопок.

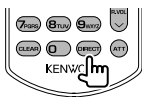

Например, 92,1 МГц (FM)



Например, 810 кГц (AM)

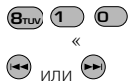

### Цифровые кнопки

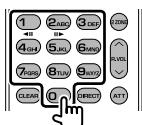

- Чтобы использовать настройку на запрограммированные станции, нажмите номер запрограммированной радиовещательной станции. (1 – 6 MHz)
- Нажмите сначала кнопку прямой настройки, а затем задайте частоту радиостанции для приема.

## iPod (Режим AUD)

### Поиск музыки/видео

Выбор музыки/видео для воспроизведения.

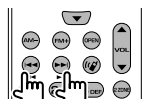

### Воспроизведение/пауза

Постановка музыки/видео на паузу. Нажмите еще раз, чтобы возобновить воспроизведение.



## USB (Режим AUD)

### Поиск папки

Выбор папки для воспроизведения.



### Поиск файла

Выбор файла для воспроизведения.

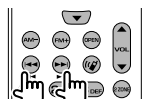

### Воспроизведение/пауза

Постановка файла на паузу. Нажмите еще раз, чтобы возобновить воспроизведение.



## Обслуживание

### Предостережение, касающееся чистки устройства

Не используйте какие-либо растворители (например, разбавитель, бензин и т.д.), моющие средства или инсектициды. Это может повредить монитор или устройство.

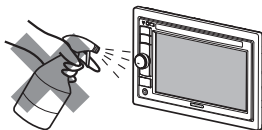

#### Рекомендуемый способ чистки:

Осторожно протирайте панель мягкой сухой тканью.

### Конденсация влаги

Влага может конденсироваться на линзе внутри устройства в следующих случаях:

- После включения автомобильного обогревателя.
- При повышении влажности внутри автомобиля.

Это может привести к неисправной работе устройства. В этом случае извлеките диск и оставьте приемник включенным на несколько часов, чтобы испарилась влага.

### Как обращаться с дисками

#### При извлечении диска из футляра,

нажмите на центральный держатель футляра и снимите диск, удерживая его за края.

Центральный держатель



- Всегда удерживайте диск за края. Не прикасайтесь к поверхности, на которой находится запись.

#### Чтобы поместить диск в футляр,

аккуратно установите диск на центральный держатель (стороной с изображением вверх).

- После прослушивания обязательно помещайте диски в их футляры.

### Хранение дисков в чистом виде

Воспроизведение грязного диска может быть некорректным.

Если диск загрязнится, протрите его мягкой тканью по прямой линии от центра к краю.



- Не используйте растворители (например, обычное средство для чистки кассет, распыляемые средства, разбавитель, бензин и т.д.) для чистки дисков.

### Прослушивание новых дисков

Вблизи внутреннего и внешнего краев новых дисков иногда бывают грубые выступы. Такой диск не может быть загружен в приемник.



**Чтобы удалить такие пятна,** потрите их карандашом или шариковой ручкой и т.д.

### Не используйте следующие диски:

Компакт-диск диаметром 8 см



Диски с остатками наклейки



Наклейка и остаток наклейки



Диск с наклеиваемой этикеткой



Диск C-thru (полупрозрачный диск)



Необычная форма



Прозрачные или полупрозрачные компоненты на области записи



# Дополнительная информация о приемнике

## ■ Воспроизведение файла

### Воспроизведение файлов DivX

- Данное устройство может воспроизводить файлы DivX с расширениями <.divx>, <.div> или <.avi> (не зависит от регистра).
- Звуковой поток должен соответствовать характеристикам MP3 или Dolby Digital.
- Файл, закодированный в режиме чересстрочной развертки, может воспроизводиться неправильно.

### Воспроизведение файлов MPEG1/MPEG2

- Данное устройство может воспроизводить файлы MPEG1/MPEG2 с расширениями <.mpg>, <.mpeg> или <.mod>.
- Формат потока должен быть совместим с системным/программным потоком MPEG. Поддерживаются файлы в формате MP@ML (Основной профиль и основной уровень)/SP@ML (Простой профиль и основной уровень)/MP@LL (Основной профиль и низкий уровень).
- Звуковые потоки должны соответствовать характеристикам MPEG1 Audio Layer-2 или Dolby Digital.

### Воспроизведение файлов JPEG

- Данное устройство может воспроизводить файлы JPEG с расширениями <.jpg> или <.jpeg>.
- Данное устройство может воспроизводить файлы JPEG, имеющие разрешение от 32 x 32 до 8 192 x 7 680. В зависимости от разрешения может потребоваться более продолжительное время для отображения файла.
- Данное устройство может воспроизводить файлы JPEG основного формата. Файлы JPEG прогрессивного формата или формата "без потерь" невозможно воспроизвести.

**Мы не несем ответственности за любую потерю данных на Pod/iPhone или запоминающем устройстве USB большой емкости в процессе использования данного устройства.**

## Воспроизведение файлов MP3/WMA/WAV/AAC

- Данное устройство может воспроизводить файлы с расширением <.mp3>, <.wma>, <.wav> или <.m4a> (не зависит от регистра).
- Файлы отображаются на данном устройстве в соответствии со следующими характеристиками:
  - Скорость передачи данных:  
Для диска MP3/WMA: 32 кбит/с — 320 кбит/с  
AAC: 16 кбит/с — 320 кбит/с
  - Частота дискретизации:  
48 кГц, 44,1 кГц, 32 кГц (для MPEG1)  
24 кГц, 22,05 кГц, 16 кГц (для MPEG2)  
48 кГц, 44,1 кГц, 32 кГц, 22,05 кГц (для WMA)  
44,1 кГц (для WAV)  
48 кГц, 44,1 кГц (для AAC)
- Данное устройство может отображать теги ID3 версии 1.0/1.1/2.2/3/2.4 (для формата MP3).
- Данное устройство также может отображать теги WAV/WMA.
- Данный приемник может воспроизводить файлы, записанные в режиме VBR (переменная скорость в битах).
- Для файлов, записанных в режиме VBR, поразному отображается время от начала воспроизведения.
- Данное устройство не может воспроизводить следующие файлы:
  - файлы MP3, закодированные в форматах MP3i и MP3 PRO.
  - файлы MP3, закодированные в формате Layer 1/2.
  - файлы WMA, закодированные в формате "без потерь", профессиональном и голосовом форматах.
  - файлы WMA, основой которых служит формат, отличный от формата Windows Media® Audio.
  - файлы WMA/AAC, защищенные от копирования по методу DRM.
  - Файлы AAC, закодированные каким-либо другим приложением, кроме iTunes.
  - Файлы AAC, защищенные от копирования с помощью FairPlay (за исключением хранящихся на iPod).
  - файлы, содержащие данные, например, AIFF, ATRAC3 и т.д.

## ■ Звуковые сигналы, передаваемые задними терминалами

### Через аналоговые терминалы (Speaker out/Front Preout/Rear Preout)

передается двухканальный сигнал. При воспроизведении диска с многоканальным кодированием выполняется преобразование многоканальных сигналов.

## ■ Коды языков (при выборе языков DVD/DivX)

Код	Язык	Код	Язык	Код	Язык	Код	Язык
AA	Афарский	GL	Галисийский	MI	Маори	SO	Сомали
AB	Абхазский	GN	Гуарани	MK	Македонский	SQ	Албанский
AF	Африкаанс	GU	Гуярати	ML	Малайялам	SR	Сербский
AM	Амхарский	HA	Хауса	MN	Монгольский	SS	Сисвази
AR	Арабский	HI	Хинди	MO	Молдавский	ST	Сесотхо
AS	Ассамский	HR	Хорватский	MR	Маратхи	SU	Суданский
AY	Аймара	HU	Венгерский	MS	Малайский (MAY)	SW	Суахили
AZ	Азербайджанский	HY	Армянский	MT	Мальтийский	TA	Тамильский
BA	Башкирский	IA	Интерлингва	MY	Бирманский	TE	Телугу
BE	Белорусский	IE	Интерлингво	NA	Науруанский	TG	Таджикский
BG	Болгарский	IK	Инупиак	NE	Непальский	TH	Тайский
BH	Бихарийский	IN	Индонезийский	NO	Норвежский	TI	Тигриния
BI	Бисламийский	IS	Исландский	OC	Окитан	TK	Туркменский
BN	Бенгальский, бангла	IW	Иврит	OM	(Афан) Оромо	TL	Тагальский
BO	Тибетский	JA	Японский	OR	Ория	TN	Сетсвана
BR	Бретонский	Jl	Идиш	PA	Panjabi	TO	Тонга
CA	Каталанский	JW	Яванский	PL	Польский	TR	Турецкий
CO	Корсиканский	KA	Грузинский	PS	Пашто, пушту	TS	Тсонго
CS	Чешский	KK	Казахский	QU	Кечуа	TT	Татарский
CY	Валлийский	KL	Гренландский	RM	Ретороманский	TW	Тви
DZ	Дзонг-кэ	KM	Камбоджийский	RN	Курунди	UK	Украинский
EL	Греческий	KN	Дравидийский	RO	Румынский	UR	Урду
EO	Эсперанто	KO	Корейский (KOR)	RW	Кинаруанда	UZ	Узбекский
ET	Эстонский	KS	Кашмирский	SA	Санскрит	VI	Вьетнамский
EU	Баскский	KU	Курдский	SD	Синдхи	VO	Волапак
FA	Персидский	KY	Киргизский	SG	Саньё	WO	Волоф
FI	Финский	LA	Латинский	SH	Сербо-хорватский	XH	Коса
FJ	Фиджи	LN	Лингала	SI	Сингальский	YO	Йоруба
FO	Фарерский	LO	Лаосский	SK	Словацкий	ZU	Зулусский
FY	Фризский	LT	Литовский	SL	Словенский		
GA	Ирландский	LV	Латвийский, латышский	SM	Самоанский		
GD	Гаэльский	MG	Малагасийский	SN	Шона		

# Устранение проблем

Не всякое нарушение в работе устройства является результатом его неисправности. Перед обращением в сервисный центр проверьте следующее.

- Сведения об операциях с внешними устройствами см. в инструкциях, входящих в комплект поставки адаптеров, предназначенных для установления подключений (а также в инструкциях, прилагаемых к внешним устройствам).

## ■ Если отображаются следующие сообщения

Сообщение	Способы устранения/Причины
"No Signal"	<ul style="list-style-type: none"><li>• Начните воспроизведение с внешнего устройства, подключенного к входу AV-IN.</li><li>• Проверьте кабели и соединения.</li><li>• Слишком слабый входной сигнал.</li></ul>
<ul style="list-style-type: none"><li>• "Miswiring DC Offset Error"</li><li>• "Warning DC Offset Error"</li></ul>	Кабель динамика закорочен или вошел в контакт с шасси автомобиля. Проложите или изолируйте кабель динамика надлежащим образом, затем сбросьте настройки устройства (☞ стр. 3, 69).
"Parking off"	Воспроизводимое изображение не отображается, когда не включен стояночный тормоз.
"Authorization Error"	Убедитесь в том, что подключаемый iPod/iPhone совместим с данным устройством. (☞ стр. 23)
"USB Device Error"	<ul style="list-style-type: none"><li>• Отклонения в напряжении питания USB.</li><li>• Выключите, а затем снова включите устройство.</li><li>• Подключите другое устройство USB.</li></ul>
"No BT Dongle"	Отсоединен адаптер Bluetooth (KS-UBT1).
"Connection Error"	Устройство зарегистрировано, но установить соединение не удается. Подсоедините зарегистрированное устройство. (☞ стр. 47)
"Please Wait..."	Устройство выполняет подготовку к использованию функции Bluetooth. Если сообщение не исчезает, выключите и снова включите приемник, после чего выполните повторное подключение устройства Bluetooth (или выполните сброс приемника).
"NO Voice Device"	Подключенный мобильный телефон не имеет системы распознавания речи.
"NO Data"	В подключенном телефоне Bluetooth отсутствуют данные телефонной книги.
"Initialize Error"	Устройству не удалось инициализировать модуль Bluetooth. Повторите операцию.
"Dial Error"	Не удалось набрать номер. Повторите операцию.
"Hung Up Error"	Звонок еще не завершен. Припаркуйте автомобиль и завершите звонок, управляя подключенным мобильным телефоном.
"Pick Up Error"	Устройству не удалось принять звонок.
"Pairing Mode Error"	Ошибка сопряжения между данным устройством и устройством Bluetooth. Снова зарегистрируйте устройство. (☞ стр. 46)
"Panel Mecha Error"	Панель не работает надлежащим образом. Перенастройте приемник.
"No Navigation"	Не подсоединен блок навигации.

## ■ Если предполагается наличие проблемы

	Симптомы	Способы устранения/Причины
Общие сведения	Динамики при этом отключатся.	<ul style="list-style-type: none"> <li>Установите оптимальный уровень громкости.</li> <li>Проверьте кабели и соединения.</li> </ul>
	На экране не отображается изображение.	Включите экран. (☞ стр. 11)
	Приемник не работает.	Перенастройте приемник. (☞ стр. 3)
	Не работает пульт дистанционного управления*.	Замените батарейку.
TUNER	Автоматическое программирование AME не работает.	Сохраните радиостанции вручную. (☞ стр. 27)
	Статические помехи при прослушивании радио.	Плотно подсоедините антенну.
Все диски	<ul style="list-style-type: none"> <li>Диски однократной и многократной записи не воспроизводятся.</li> <li>Нельзя пропустить дорожки дисков однократной и многократной записи.</li> </ul>	<ul style="list-style-type: none"> <li>Вставьте заверченный диск.</li> <li>Выполните завершение диска в помощью устройства, использованного для записи.</li> </ul>
	Воспроизведение не начинается.	Формат файлов не поддерживается устройством.
	Изображение не появляется на внешнем мониторе.	<ul style="list-style-type: none"> <li>Правильно подсоедините видеокабель.</li> <li>Выберите правильный вход на внешнем мониторе.</li> </ul>
DivX/MPEG1/MPEG2/ JPEG/MP3/WMA/WAV/AAC	Диск не воспроизводится.	<ul style="list-style-type: none"> <li>Запишите дорожки на подходящие диски, используя совместимое программное приложение. (☞ стр. 15)</li> <li>Добавьте к именам файлов правильные коды разрешения.</li> </ul>
	Дорожки не воспроизводятся намеченным образом.	Порядок воспроизведения может отличаться по сравнению с другими проигрывателями.
AV-IN	На экране не появляется изображение.	<ul style="list-style-type: none"> <li>Включите видеоустройство, если оно выключено.</li> <li>Правильно подсоедините видеоустройство.</li> </ul>

\* Для DDX4021BT/DDX4051BT/DDX3021/DDX3051 приобретайте KNA-RCDV331 отдельно.



	Симптомы	Способы устранения/Причины
iPod/iPhone	Динамики при этом отключаются.	<ul style="list-style-type: none"> <li>Отсоедините iPod, затем подсоедините его снова.</li> <li>Выберите другой источник, а затем снова выберите <b>"iPod"</b>.</li> </ul>
	iPod/iPhone не включается или не работает.	<ul style="list-style-type: none"> <li>Проверьте соединительный кабель и подключение.</li> <li>Обновите версию микропрограммы.</li> <li>Зарядите батарею.</li> <li>Проверьте, правильно ли выбран режим управления iPod. (☞ стр. 25)</li> <li>Сбросьте настройки iPod/iPhone.</li> </ul>
	Звук искажается.	Отключите эквалайзер на устройстве или на iPod/iPhone.
	Генерируется много шумов.	Отключите (снимите отметку) функцию "VoiceOver" устройства iPod. За подробной информацией обращайтесь на сайт < <a href="http://www.apple.com">http://www.apple.com</a> >.
	При воспроизведении дорожки, содержащей обложку, операции недоступны.	Управление устройством осуществляйте после загрузки обложки. (☞ стр. 23)
	Звук не синхронизируется с видеоизображением.	Выберите < <b>iPod</b> > для < <b>AV Input</b> >. (☞ стр. 42)
	<ul style="list-style-type: none"> <li>Не воспроизводятся видеозаписи.</li> <li>Звуковое сопровождение видеозаписей не воспроизводится.</li> </ul>	<ul style="list-style-type: none"> <li>Подсоедините кабель USB Audio и Video KCA-iP202/KCA-iP22F. Другие кабели использоваться не могут.</li> <li>Выберите &lt;<b>iPod</b>&gt; для &lt;<b>AV Input</b>&gt;. (☞ стр. 42)</li> </ul>
USB	На экране продолжает мигать надпись "Reading..."	Выключите, а затем снова включите питание.
	Звук иногда прерывается во время воспроизведения дорожки.	Дорожки не скопированы в устройство USB должным образом. Скопируйте дорожки еще раз и повторите попытку.

	<b>Симптомы</b>	<b>Способы устранения/Причины</b>
<b>Bluetooth (только для DDX6021BT/DDX6051BT/ DDX4021BT/DDX4051BT)</b>	Плохое качество звука телефона.	<ul style="list-style-type: none"> <li>Уменьшите расстояние между устройством и мобильным телефоном Bluetooth.</li> <li>Переместите автомобиль в место с более сильным уровнем сигнала сотовой сети.</li> </ul>
	При использовании аудиопроигрывателя Bluetooth происходит прерывание звука.	<ul style="list-style-type: none"> <li>Уменьшите расстояние между устройством и аудиопроигрывателем Bluetooth.</li> <li>Отключите устройство, подключенное для "Bluetooth phone".</li> <li>Выключите, а затем включите приемник.</li> <li>(Если звук по-прежнему не воспроизводится) повторно подключите проигрыватель.</li> </ul>
	Не удается осуществить управление подключенным аудиопроигрывателем.	Проверьте, поддерживает ли подключенный аудиопроигрыватель профиль AVRCP (Audio Video Remote Control Profile, профиль удаленного управления аудио- и видеоустройствами).
	Устройство Bluetooth не обнаруживает устройство.	<ul style="list-style-type: none"> <li>Проверьте, правильно ли установлен адаптер Bluetooth (KS-UBT1).</li> <li>Выполните поиск с устройства Bluetooth еще раз.</li> </ul>
	Приемник не выполняет сопряжение с устройством Bluetooth.	Введите одинаковый PIN-код для приемника и целевого устройства. Если в инструкциях по эксплуатации устройства не указан PIN-код, попробуйте ввести "0000" или "1234".
	Возникает эхо сигнала или шум.	Отрегулируйте положение микрофона.
	Устройство не отвечает при попытке скопировать на него телефонную книгу.	Возможно, была предпринята попытка копирования тех же записей (что сохранены) на устройство.

# Принадлежности/Процедура установки

## Принадлежности

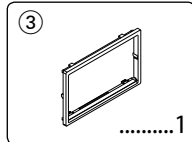
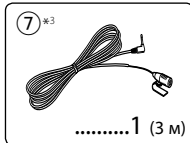
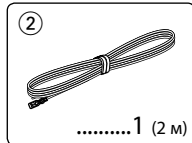
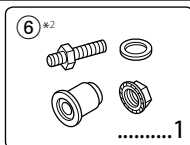
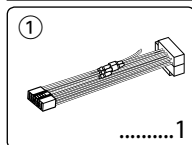

\*1 Только для  
DDX4021BT/  
DDX4051BT/DDX3021/  
DDX3051.

\*2 Только для  
DDX6021BT/  
DDX6051BT.

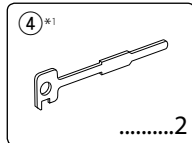

\*3 Только для  
DDX6021BT/  
DDX6051BT/  
DDX4021BT/  
DDX4051BT.

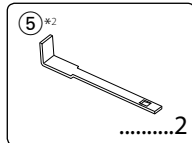

- 6 Подсоедините соединитель жгута проводки к устройству.
- 7 Установите устройство в автомобиль.
- 8 Снова подсоедините  $\ominus$  аккумуляторной батареи.
- 9 Нажмите кнопку сброса настроек.
- 10 Выполните начальную настройку.

## ▲ ПРЕДУПРЕЖДЕНИЕ

- Если вы подсоедините провод зажигания (красный) и провод аккумуляторной батареи (желтый) к шасси автомобиля (заземление), это может вызвать короткое замыкание, что в свою очередь может привести к возгоранию. Всегда подсоединяйте эти провода к источнику питания, подающегося через блок плавких предохранителей.
- Не отсоединяйте плавкий предохранитель от провода зажигания (красный) и провода аккумуляторной батареи (желтый). Линия подачи питания должна подсоединяться к проводам через плавкий предохранитель.

## После установки

После установки выполните начальную настройку в соответствии с указаниями в руководстве по эксплуатации.



- Монтаж и подключение данного изделия требуют навыков и опыта. Для обеспечения максимальной безопасности предоставьте выполнение монтажных и электротехнических работ профессионалам.
- Обязательно заземлите устройство на отрицательный контакт питания постоянного тока напряжением 12 В.
- Не устанавливайте устройство в месте, подверженном воздействию прямых солнечных лучей, чрезмерно высоким температур или влажности. Избегайте мест с высоким содержанием пыли или могущие попасть под брызги воды.
- Не используйте собственные винты. Используйте только винты, прилагаемые в комплекте поставки. Использование неправильных винтов может привести к повреждению устройства.
- Если питание не включается (отображается сообщение об ошибке "Miswiring DC Offset Error", "Warning DC Offset Error"), возможно, провод динамика закорочен или касается шасси автомобиля, что вызвало срабатывание защитной функции. Поэтому следует проверить провод динамика.
- Если на замке зажигания вашего автомобиля отсутствует позиция ACC, подсоедините провода зажигания к источнику питания, который можно включать и выключать с помощью ключа зажигания. Если вы подсоедините провод зажигания к источнику с постоянным напряжением, например к проводам аккумуляторной батареи, батарея может разрядиться.
- Если консоль оснащена крышкой, обязательно устанавливайте устройство таким образом, чтобы крышка при закрытии и открытии не ударяла по лицевой панели.

## Процедура установки

- 1 В целях предотвращения короткого замыкания, извлеките ключ из замка зажигания и отсоедините  $\ominus$  аккумуляторной батареи.
- 2 Надлежащим образом выполните проводные соединения для каждого устройства.
- 3 Подсоедините провода динамика из жгута проводки.
- 4 Возьмите соединитель В жгута проводки и подсоедините его к соединителю динамика в автомобиле.
- 5 Возьмите соединитель А жгута проводки и подсоедините его к соединителю внешнего питания в автомобиле.

- Если плавкий предохранитель перегорит, сначала убедитесь в том, что провода не соприкасаются, вызывая короткое замыкание, затем замените старый предохранитель на новый того же номинала.
- Изолируйте неподсоединенные провода с помощью виниловой ленты или другого подобного материала. В целях предотвращения короткого замыкания, не снимайте колпачки на концах неподсоединенных проводов или контактных разъемов.
- Подсоединяйте провода динамиков правильно к соответствующим им контактным разъемам. Совместное использование ⊖ проводов или заземление их на какую-либо металлическую часть в автомобиле может привести к повреждению устройства или сбою в его работе.
- Если к системе подсоединяется только два динамика, подсоединяйте соединители либо к обоим выходным контактным разъемам для передних динамиков, либо к обоим выходным контактным разъемам для задних динамиков (не смешивайте контактные разъемы для передних и задних динамиков). Например, если вы подсоединили соединитель ⊕ левого динамика к контактному выходному разъему для переднего динамика, не подсоединяйте соединитель ⊖ к выходному контактному разъему для заднего динамика.
- После того как устройство будет установлено, проверьте корректность работы стоп-сигналов, указателей поворота, стеклоочистителей и другого оборудования автомобиля.
- Выполняйте монтаж устройства таким образом, чтобы монтажный угол не превышал 30°.
- При установке устройства в автомобиль не нажимайте слишком сильно на поверхность панели. Это может привести к царапинам, повреждению или поломке.
- Данное устройство оснащено охлаждающим вентилятором для снижения внутренней температуры. Не устанавливайте устройство в месте, где работа охлаждающего вентилятора устройства может оказаться заблокирована. Закрытие вентиляционных отверстий ухудшит внутреннее охлаждение и приведет к поломке.

#### Охлаждающий вентилятор

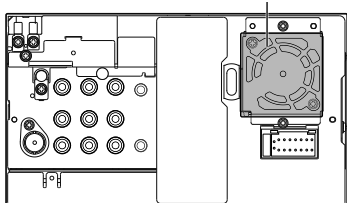

#### **⚠ ВНИМАНИЕ**

Устанавливайте данное устройство в консоль вашего автомобиля. Не касайтесь металлических частей данного устройства во время и непосредственно после завершения эксплуатации устройства. Металлические части, например теплоемник и корпус могут нагреваться.

### Только для DDX6021BT/ DDX6051BT

1 Перед установкой снимите винты.

ⓘ Не используйте снятые винты для установки.

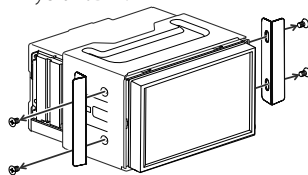

2 Отсоедините муфту с помощью двух инструментов для демонтажа ⑤, затем сдвиньте муфту, чтобы снять ее.

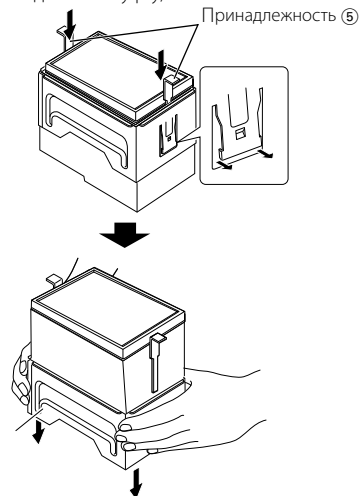

### Только для DDX4021BT/ DDX4051BT

- Установите адаптер Bluetooth (KS-UBT1), избегая мест, закрытых металлом.

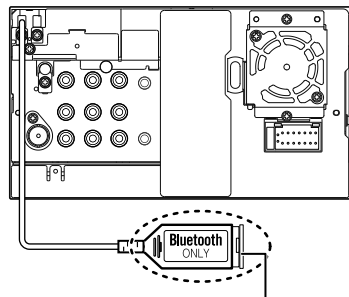

Адаптер Bluetooth (KS-UBT1)

# Подсоединение проводов к контактным разъемам

Микрофон Bluetooth (Принадлежность ①)  
Только для DDX6021BT/DDX6051BT/  
DDX4021BT/DDX4051BT

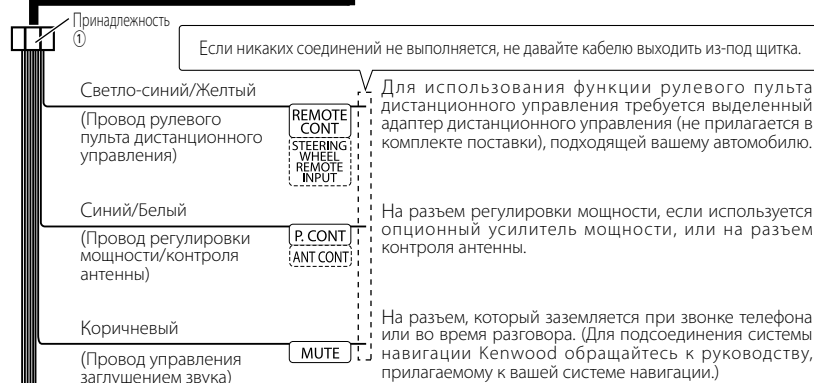
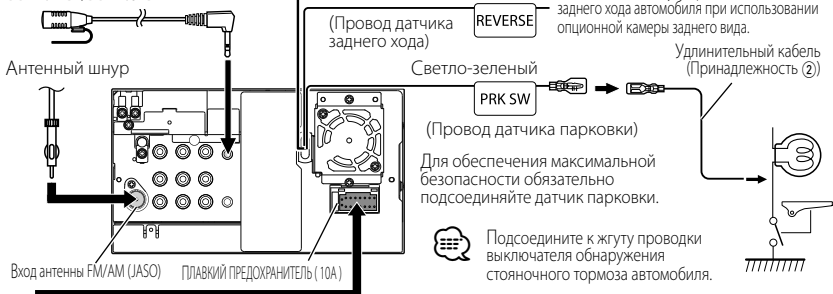

## Подсоединение соединителей ISO для некоторых автомобилей VW/Audi или Opel (Vauxhall)

Вам может потребоваться модифицировать проводку прилагаемого жгута проводки, как это показано на рисунке ниже.

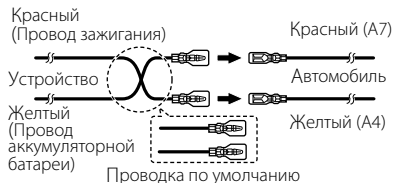

Контакт	Цвет и функции	Функция
A4	Желтый	Батарея
A5	Синий/Белый	Регулировка мощности
A6	Оранжевый/Белый	Dimmer
A7	Красный	Зажигание (ACC)
A8	Черный	Соединение с землей (заземление)

Контакт	Цвет и функции	Функция
B1/B2	Фиолетовый⊕ / Фиолетовый/Черный⊖	Задний динамик (правый)
B3/B4	Серый⊕ / Серый/Черный⊖	Передний динамик (правый)
B5/B6	Белый⊕ / Белый/Черный⊖	Передний динамик (левый)
B7/B8	Зеленый⊕ / Зеленый/Черный⊖	Задний динамик (левый)

# Подключение USB-устройства/iPod/iPhone

Для DDX6021BT/DDX6051BT

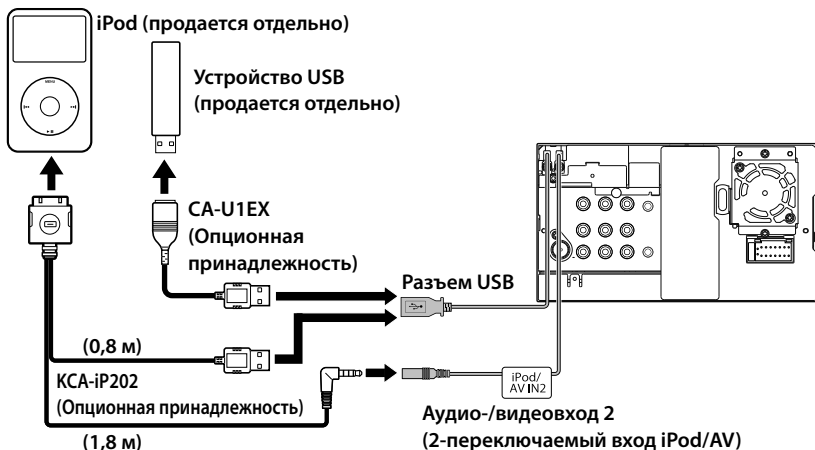

Для DDX4021BT/DDX4051BT/DDX3021/DDX3051

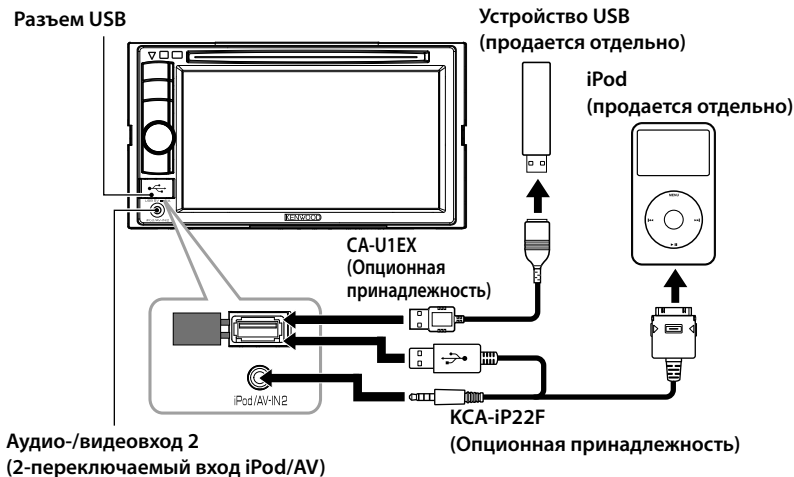

# Подсоединение других изделий

## Система навигации (Оptionная принадлежность)

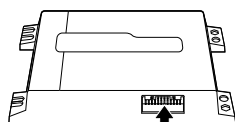

Блоки навигации, которые можно подсоединить к данному устройству.  
(По состоянию на декабрь 2011 года):

- KNA-G620T
- KNA-G630

Для получения последней информации посетите [www.kenwood.com/cs/ce/](http://www.kenwood.com/cs/ce/).

Соединительный кабель  
(Прилагается к системе навигации)



# Установка/демонтаж устройства

## Установка декоративной рамки

- 1 Прикрепите принадлежность ③ к устройству.

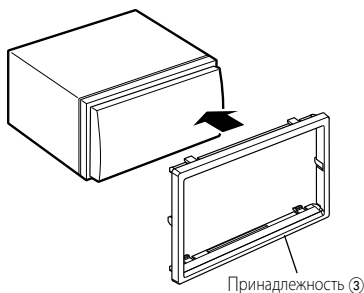

## Установка устройства

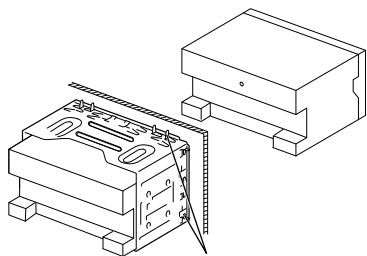

Согните щитки монтажной муфты с помощью отвертки или аналогичного инструмента и установите ее на место.

Для более прочного крепления устройства (только для DDX6051BT/DDX6021BT)

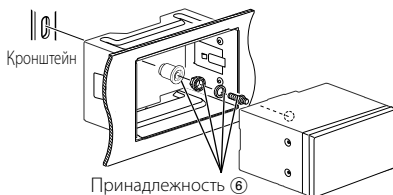

- Убедитесь в том, что устройство надежно установлено на месте. Если устройство нестабильно, это может привести к сбоям в его работе (например, проскакиванию звука).

## Демонтаж декоративной рамки (только для DDX4021BT/DDX4051BT/DDX3021/DDX3051)

- 1 Зацепите захваты на инструменте для демонтажа ④ и снимите два фиксатора в нижней части. Опустите рамку и потяните ее вперед, как это показано на рисунке.

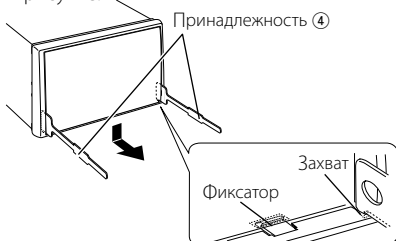

- Таким же образом рамку можно снять с верхней части.
- 2 Когда нижняя часть будет снята, отсоедините две верхние точки.

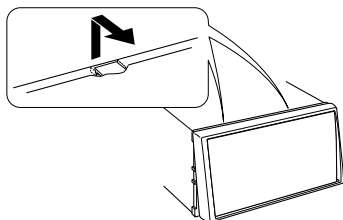



## Демонтаж устройства (только для DDX4021BT/DDX4051BT/DDX3021/DDX3051)

- 1 Снимите декоративную рамку в соответствии с процедурой демонтажа, описанной в разделе <Демонтаж декоративной рамки>.
- 2 Вставьте два инструмента для демонтажа ④ глубоко в пазы по обеим сторонам, как показано на рисунке.

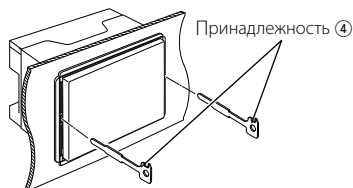

- 3 Опустите инструмент для демонтажа в направлении основания и вытащите устройство наполовину, нажимая на инструменты в направлении внутрь.

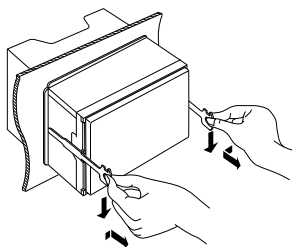

- Соблюдайте осторожность, чтобы не получить травмы от захватов на инструменте для демонтажа.

- 4 Вытащите устройство до конца руками, соблюдая осторожность, чтобы не уронить его.

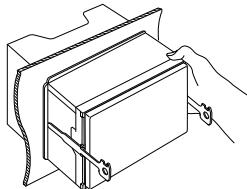

## Установка микрофона (только для DDX6021BT/DDX6051BT/DDX4021BT/DDX4051BT)

- 1 Проверьте положение установки микрофона (принадлежность ⑦).
- 2 Удалите масло и другие загрязнения с установочной поверхности.
- 3 Установите микрофон.
- 4 Подсоедините кабель микрофона к устройству, надежно закрепляя его в нескольких местах с помощью клейкой ленты и т. п.



- Устанавливайте микрофон как можно дальше от сотового телефона.



Зафиксируйте кабель с помощью приобретаемой отдельно ленты.

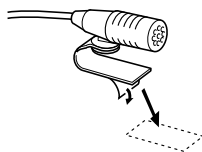

Снимите защитную пленку с двусторонней липкой ленты, чтобы прикрепить ее в указанном выше месте.



Отрегулируйте положение микрофона в направлении водителя.

# Технические характеристики

## Блок монитора

### Размер картинки

- : Ширина 6,95 дюйма (по диагонали)  
156,6 мм (Ш) × 81,6 мм (В)  
(DDX6021BT/DDX6051BT)
- : Ширина 6,1 дюйма (по диагонали)  
136,2 мм (Ш) × 72 мм (В)  
(DDX4021BT/DDX4051BT/DDX3021/  
DDX3051)

### Система отображения

- : Прозрачная TN ЖК-панель

### Система привода

- : Система с активной матрицей TFT

### Число точек

- : 1 152 000 (800H Ч 480V Ч RGB)

### Количество эффективных пикселей

- : 99,99%

### Конфигурация размещения пикселей

- : Полосовое RGB

### Подсветка

- : LED

## Блок проигрывателя компакт-дисков

### Цифроаналоговый преобразователь

- : 24 бит

### Аудиодекодер

- : Linear PCM/Dolby Digital/dts/MP3/  
WMA/AAC/WAV

### Видеодекодер

- : MPEG1/MPEG2/DivX

### Коэффициент детонации

- : Ниже измеримого предела

### Частотная характеристика

Частота дискретизации:

- 96 кГц: 20 – 22 000 Гц
- 48 кГц: 20 – 22 000 Гц
- 44,1 кГц: 20 – 20 000 Гц

### Общее гармоническое искажение

- : 0,010% (1 кГц)

### Отношение С/Ш (дБ)

- : 99 дБ (DVD-Video 96 кГц)

### Динамический диапазон

- : 98 дБ (DVD-Video 96 кГц)

### Формат диска

- : DVD-Video/VIDEO-CD/CD-DA

### Частота дискретизации

- : 44,1/48/96 кГц

### Количество бит квантования

- : 16/20/24 бит

## Характеристики USB-интерфейса

### Стандарт USB

- : USB 2.0 Full Speed

### Файловая система

- : FAT 16/32

### Максимальная мощность тока питания

- : постоянное напряжение 5 В  $\overline{\text{---}}$  1 А

### Цифроаналоговый преобразователь

- : 24 Бит

### Видеодекодер

- : MPEG1/MPEG2/DivX

### Аудиодекодер

- : MP3/WMA/AAC/WAV (линейный PCM)

## Блок Bluetooth (DDX6021BT/ DDX6051BT/DDX4021BT/ DDX4051BT)

### Технология

- : Bluetooth 2.0 Certified

### Частота

- : 2,402 – 2,480 ГГц

### Выходная мощность

- : +4дБм (MAX), 0дБм (AVE), Power  
Class2

### Максимальная зона действия

- : Около 10 м в зоне прямой  
видимости

### Профили

- HFP (Hands Free Profile),  
OPP (Object Push Profile),  
PBAP (Phonebook Access Profile),  
A2DP (Advanced Audio Distribution  
Profile),  
AVRCP (Audio/Video Remote Control  
Profile)

## Блок тюнера FM

- Диапазон частот (50 кГц)  
: От 87,5 МГц до 108,0 МГц
- Полезная чувствительность (С/Ш: 26 дБ)  
: 0,7  $\mu$ V/75 Ом
- Пороговая чувствительность (С/Ш: 46 дБ)  
: 1,6  $\mu$ V/75 Ом
- Частотная характеристика ( $\pm$  3,0 дБ)  
: 30 Гц – 15 кГц
- Отношение С/Ш (дБ)  
: 65 дБ (MONO)
- Избирательность ( $\pm$  400 кГц)  
:  $\geq$  65 дБ
- Разделение стереоканалов  
: 35 дБ (1 кГц)

## Блок тюнера ДВ

- Диапазон частот (9 кГц)  
: 153 кГц – 279 кГц
- Полезная чувствительность  
: 45  $\mu$ V

## Блок тюнера СВ

- Диапазон частот (9 кГц)  
: 531 кГц – 1611 кГц
- Полезная чувствительность  
: 25  $\mu$ V

## Видеохарактеристики

- Система цветности внешнего входного видеосигнала  
: NTSC/PAL
- Уровень внешнего входного видеосигнала (RCA/мини-разъем)  
: 1 V<sub>p-p</sub>/75 Ом
- Макс. уровень внешнего входного аудиосигнала (RCA/мини-разъем)  
: 2 В/25 кОм
- Уровень выходного видеосигнала (разъем RCA)  
: 1 V<sub>p-p</sub>/75 Ом
- Уровень выходного аудиосигнала (мини-разъем)  
: 1,2 В/10 кОм
- Аналоговый вход RGB  
: 0,7 V<sub>p-p</sub>/75 Ом

## Аудиохарактеристики

- Максимальная мощность (передние и задние)  
: 50 Вт  $\times$  4
- Максимальная мощность полосы пропускания (передние и задние) (PWR DIN 45324, +B=14,4 В)  
: 30 Вт  $\times$  4
- Уровень выхода предусилителя (В)  
: 4 В/10 кОм
- Импеданс выхода предусилителя  
:  $\leq$  600 Ом
- Импеданс громкоговорителей  
: 4 – 8 Ом
- Тон  
Низкие частоты: 100 Гц  $\pm$  8 дБ  
Диапазон средних частот: 1 кГц  $\pm$  8 дБ  
Верхние частоты: 12,5 кГц  $\pm$  8 дБ

## Общие сведения

- Рабочее напряжение  
: 14,4 В (допускается 10,5 – 16 В)
- Максимальный потребляемый ток  
: 10 А
- Габариты, мм (Ш  $\times$  В  $\times$  Г)  
: 182  $\times$  111  $\times$  160 мм  
(DDX6021BT/DDX6051BT)  
182  $\times$  112  $\times$  163 мм  
(DDX4021BT/DDX4051BT/DDX3021/  
DDX3051)
- Диапазон рабочих температур  
: -10°C – +60°C
- Диапазон температур хранения  
: -20°C – +85°C
- Вес  
: 2,5 кг  
(DDX6021BT/DDX6051BT)  
2,0 кг  
(DDX4021BT/DDX4051BT/DDX3021/  
DDX3051)

- Хотя количество эффективных пикселей для ЖК-панели указано как 99,99 % или больше, 0,01 % пикселей может не загораться или загораться неправильно.
- Технические характеристики могут изменяться без уведомления.

- “DVD Logo” is a trademark of DVD Format/Logo Licensing Corporation registered in the US, Japan and other countries.
- The “AAC” logo is a trademark of Dolby Laboratories.
- Microsoft and Windows Media are either registered trademarks or trademarks of Microsoft Corporation in the United States and/or other countries.
- Manufactured under license from Dolby Laboratories. Dolby and the double-D symbol are trademarks of Dolby Laboratories.
- Manufactured under license under U.S. Patent Nos: 5,956,674; 5,974,380; 6,487,535 & other U.S. and worldwide patents issued & pending. DTS, the Symbol, & DTS and the Symbol together are registered trademarks & DTS 2.0 Channel is a trademark of DTS, Inc. Product includes software. © DTS, Inc. All Rights Reserved.
- “Made for iPod,” and “Made for iPhone” mean that an electronic accessory has been designed to connect specifically to iPod, or iPhone, respectively, and has been certified by the developer to meet Apple performance standards. Apple is not responsible for the operation of this device or its compliance with safety and regulatory standards. Please note that the use of this accessory with iPod or iPhone may affect wireless performance. iPhone, iPod, iPod classic, iPod nano, and iPod touch are trademarks of Apple Inc., registered in the U.S. and other countries.
- iTunes is a trademark of Apple Inc.
- DivX®, DivX Certified® и соответствующие логотипы являются торговыми марками компании Rovi Corporation или ее дочерних подразделений и используются по лицензии.  
 ИНФОРМАЦИЯ О ВИДЕОФОРМАТЕ DIVX VIDEO: DivX® представляет собой цифровой видеоформат, разработанный компанией DivX, LLC, дочерним подразделением компании Rovi Corporation. Настоящее изделие является официально сертифицированным устройством DivX Certified®, воспроизводящим видеоматериалы в формате DivX video. Дополнительную информацию и программные средства для конвертации файлов в формат DivX video можно получить по адресу [divx.com](http://divx.com).  
 ИНФОРМАЦИЯ О ВИДЕОФОРМАТЕ DIVX VIDEO-ON-DEMAND: Сертифицированное устройство DivX Certified® должно быть зарегистрировано, чтобы воспроизводить купленные видеозаписи DivX Video-on-Demand (VOD). Чтобы получить код регистрации, найдите раздел DivX VOD в меню настроек вашего устройства. Для получения дальнейшей информации о том, как выполнить регистрацию вашего устройства, посетите сайт [vod.divx.com](http://vod.divx.com).
- This item incorporates copy protection technology that is protected by U.S. patents and other intellectual property rights of Rovi Corporation. Reverse engineering and disassembly are prohibited.

# KS-UBT1 (Адаптер USB Bluetooth)

## Руководство по эксплуатации

### ⚠ ПРЕДУПРЕЖДЕНИЕ

Изменения или модификации, не утвержденные нашей компанией, могут лишить пользователя права на эксплуатацию устройства.

- Данный адаптер предназначен исключительно для использования с автомобильными приемниками Kenwood. Не используйте данный адаптер с другими приемниками. Более подробную информацию см. в руководстве, поставляемом с приемником.
- Текстовый товарный знак Bluetooth и соответствующие логотипы являются собственностью компании Bluetooth SIG, Inc. и используются компанией JVC KENWOOD Corporation по соответствующей лицензии. Прочие товарные знаки и торговые марки являются собственностью соответствующих владельцев.

## Технические характеристики

Версия Bluetooth: Bluetooth 2.0 Certified  
Класс мощности: Радио, класс 2  
Зона обслуживания: 10 м  
Стандарты USB: USB V1.1 (Высокая скорость)  
Потребляемая мощность:  
5,3 мА/5 В (макс.)

Габариты (Ш × В × Г):  
15 мм × 19 мм × 5,6 мм  
(5/8" × 3/4" × 1/4")

Держите адаптер Bluetooth установленным в устройстве при использовании функции Bluetooth.

Когда адаптер отсоединен, храните его в безопасном месте.

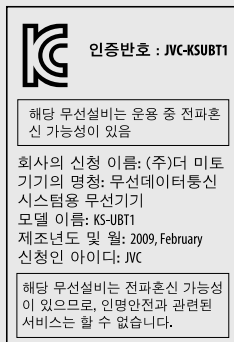
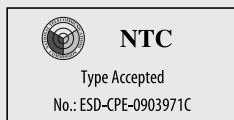

Distributor name: JVC KENWOOD DO BRASIL COMERCIO DE ELETRONICOS LTDA  
CNPJ of distributor: JVC KENWOOD DO BRASIL COMERCIO DE ELETRONICOS LTDA  
Manufacturer: JVC KENWOOD Corporation  
Model no.: KS-UBT1  
Brand: JVC



0178-11-6733



(01)07898929117502

“Este equipamento opera em caráter secundário, isto é, não tem direito à proteção contra interferência prejudicial, mesmo de estações do mesmo tipo, e não pode causar interferência a sistemas operando em caráter primário.”



Approved by TRA

MTC:OFICIO No 8396-2008-MTC/29

CONATEL certificate No: 001516

SUBTEL: 30234/DFRS00045/F-49

Complies with  
IDA Standards  
DB102150

“This telecommunication equipment conforms to NTC technical requirement”

13973/POSTEL/2010  
2366

TEC/WR/1/MOD-08/02/135.APR 08

URSEC 365/FR/2010

CNC 16-9371





---

**KENWOOD**