

DPX504U DPX404U DPX304

ПРИЕМНИК CD ДВОЙНОГО DIN-РАЗМЕРА
ИНСТРУКЦИЯ ПО ЭКСПЛУАТАЦИИ

Kenwood Corporation

Перед прочтением данной инструкции нажмите на кнопку ниже, чтобы проверить наличие новой версии и ознакомиться с измененными страницами.



Содержание

Подготовка к эксплуатации	4	Операция настройки громкой связи	28
Названия и функции компонентов	6	Подключение устройства Bluetooth	
Общие указания	8	Прием вызова	
Подготовка к эксплуатации		Во время вызова	
Общие операции		Ожидание вызова	
Операция настройки функции		Другие функции	
Операции с iPod/iPhone	10	Вызов	
Основные операции		Быстрый набор (Набор предварительно введенного номера)	
Поиск композиции путем обзора iPod		Вызов номера из телефонной книги	
Функция воспроизведения		Вызов номера из журнала вызовов	
Ручной режим управления iPod		Набор номера	
Настройка iPod		Голосовой набор номера	
Выбор режима поиска		Регистрация в списке предустановленных номеров	
Связанный поиск		Отображение типа телефонного номера (категории)	
Прямой поиск		Установки дисплея	36
Поиск по алфавиту		Выбор типа дисплея	
Пользовательский список воспроизведения		Настройка дисплея	
Эксплуатация устройства USB	16	Прокрутка текста	
Основные операции		Выбор текстового отображения	
Поиск файлов		Настройка информационного дисплея	
Функция воспроизведения		Выбор текстового дисплея	
Настройка USB		Выбор цвета подсветки	
Работа системы воспроизведения с компакт-диска/аудиофайла	18	Настройка индикатора дополнительного входа	
Основные операции		Часы и прочие функции	42
Поиск композиций		Настройка часов и даты	
Функция воспроизведения		Настройка города для двойного времени	
Основные операции чейнджера компакт-дисков (Дополнительно)		Настройка времени	
Прослушивание радиоприемника	20	Начальные настройки	
Основные операции		Настройка демонстрационного режима	
Настройка тюнера		Приглушение звука при приеме телефонного звонка	
Сохранение станций		Активизация кода защиты	
Автоматический ввод в память		Деактивация кода защиты	
Фиксированная настройка		Настройки аудиосистемы - DPX504U -	48
PTY (Тип программы)		Настройка звучания	
Фиксированная настройка типа программы		Выбор фиксированных характеристик эквалайзера	
Изменение языка для функции PTY		Ручное управление эквалайзером	
Использование аудиопроигрывателя Bluetooth	26	Выбор положения для прослушивания	
Подключение устройства Bluetooth		Точная регулировка положения для прослушивания	
Основные операции		Система двойной зоны	

Настройки аудиосистемы – DPX404U/ DPX304U –	52	Приложение	72
Управление аудиосистемой		Поиск и устранение неисправностей	74
Настройка DSP	54	Технические характеристики	78
Выбор типа автомобиля			
Настройка динамика			
Точная регулировка типа автомобиля			
Настройка X'Over			
Память фиксированных звуковых настроек			
Вызов фиксированных звуковых настроек			
Функция журнала	58		
Вызов из памяти функции журнала			
Блокировка элемента функций журнала			
Удаление элемента функций журнала			
Настройка категории функций в журнале			
Настройка времени для функций журнала тюнера			
Настройка Bluetooth	62		
Настройка Bluetooth			
Регистрация устройства Bluetooth			
Регистрация PIN-кода			
Выбор устройства Bluetooth, которое вы хотите подключить			
Удаление зарегистрированного устройства Bluetooth			
Загрузка телефонной книги			
Добавление команды голосового набора			
Установка голосовой команды для категории			
SMS (Служба коротких сообщений)	70		
Загрузка SMS			
SMS (Служба коротких сообщений)			

Обращение с компакт-дисками

- Запрещено касаться поверхности диска со стороны записи.
- Запрещено наклеивать на диск клейкую ленту и т. п., либо использовать диски с наклеенной на них лентой.
- При работе с дисками нельзя использовать вспомогательное оборудование и принадлежности.
- Для чистки дисков запрещено использовать растворители. Используйте сухой силикон или мягкую ткань.
- Проводите чистку по направлению от центра диска к его краю.
- Извлекая диск из устройства, нужно тянуть его в горизонтальном направлении.
- Прежде чем вводить диск в устройство, следует удалить защитный ободок с центрального отверстия и краев диска.

Порядок выполнения сброса устройства

Если устройство не функционирует надлежащим образом, нажмите кнопку Reset (Сброс). При нажатии кнопки сброса устройство вернется к заводским настройкам.

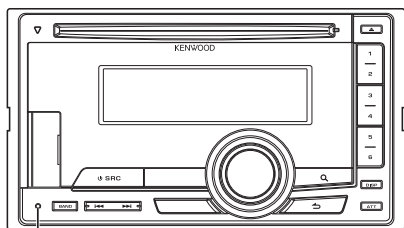

Кнопка сброса

Названия и функции компонентов

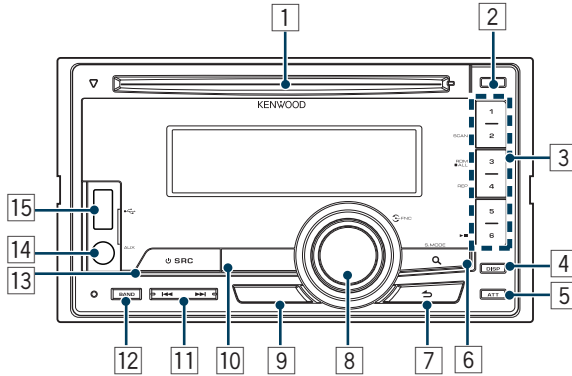

1 Приемник для дисков

Если диск вставлен (надписью вверх), автоматически выполняется переключение источника и начинается воспроизведение композиции.

2 Кнопка [▲]

Чтобы вытолкнуть диск.

3 Кнопка [1] – [6]

Для вызова станции из памяти. Переключает режим воспроизведения между музыкальными дисками, аудиофайлами и iPod.

4 Кнопка [DISP]

Для изменения режима отображения.

5 Кнопка [ATT]

Быстро уменьшается громкость.

6 Кнопка [Q]

Для перехода в режим поиска музыки. Для перехода в режим РТУ. Для включения и выключение функции информирования о дорожной ситуации. (нажмите кнопку и удерживайте не менее 1 секунды)

7 Кнопка [↶]

Для возврата к предыдущему элементу

8 Регулятор [VOL]

Для регулирования громкости. Вводит режим настройки функции и настраиваемый элемент (поверните и нажмите регулятор). Подробности см. <Операция настройки функции> (стр. 9).

9 DPX504U

Кнопка [LOG]

Для отображения списка функции регистрации.

DPX404U DPX304

Кнопка [B.BOSOFT]

Для усиления басового тембра в два шага (LV1, LV2, OFF).

10 DPX504U DPX404U

Кнопка [iPod]

Выбор источника iPod.

DPX304

Кнопка [▶||]

Для начала или прерывания воспроизведения компакт-диска и аудиофайла. Убирает громкость. (При работе тюнера, источника AUX)

11 Кнопка [◀◀] / [▶▶]

Для выбора станций, композиций и параметров настройки.

12 Кнопка [BAND]

Для выбора принимаемого диапазона, папки для аудиофайла.

13 Кнопка [SRC]

Для включения этого устройства и выбора источника. Используется для выключения данного устройства (кнопку следует нажимать не менее 1 секунды).

14 Разъем дополнительного входа

Обеспечивается подключение портативного аудиоустройства посредством мини-штекера (ø 3,5 мм).

- Используйте кабель со стереоштекером, не имеющий сопротивления.

15 DPX504U DPX404U

Порт USB

При присоединении откройте крышку вывода USB. Используется для подключения устройства USB или iPod.

Общие указания

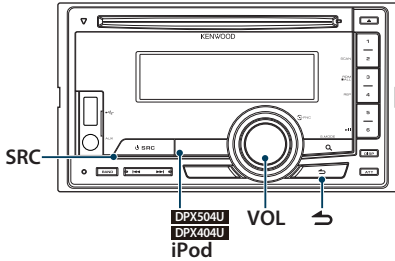

Подготовка к эксплуатации

Отмена демонстрационного режима

Отмените демонстрационный режим при первом включении устройства после установки.

- 1 Нажмите регулятор [VOL] для отмены демонстрационного режима, когда появятся сообщение "To cancel DEMO press the volume knob" / "CANCEL DEMO PRESS VOLUME KNOB" (примерно на 15 секунд).
- 2 Поверните регулятор [VOL] и выберите "YES", а затем нажмите регулятор [VOL].



- Из демонстрационного режима также можно выйти в "DEMO Mode" режима установки функции. См. раздел <Настройка демонстрационного режима> (стр. 45).

Общие операции

Включение и выключение питания и выбор источника сигнала

Включение питания производится путем нажатия кнопки [SRC].

При включенном питании выберите источник. Каждое нажатие кнопки [SRC] вызывает переключение между источниками.

Тюнер ("TUNER") → USB ("USB") или iPod ("iPod") (только DPX504U/ DPX404U) →

CD-диск ("CD") → Вспомогательный вход

("AUX") → Резервный ("STDBY"/ "STANDBY") →

Тюнер...

DPX504U DPX404U

Чтобы использовать в качестве источника iPod, нажмите кнопку [iPod].

Чтобы выключить питание, нажмите кнопку [SRC] и удерживайте ее не менее 1 секунды.



- Режим выбора SRC можно задать в "SRC Select" в разделе <Начальные настройки> (стр. 44). (только DPX504U)
- После подключения дополнительных устройств на дисплее появляется название каждого устройства. (только DPX504U)
- Если распознается подключение iPod, индикация источника изменяется с "USB" на "iPod".
- Питание устройства автоматически полностью отключается через 20 минут пребывания в режиме ожидания с целью сохранения заряда аккумулятора автомобиля. Время до полного отключения электричества можно задать в "Power Off Wait" раздела <Начальные настройки> (стр. 44).

Громкость

При повороте регулятора [VOL] выполняется регулировка громкости звука.

Операция настройки функции

Ниже приводится описание основного порядка действий при использовании данной функции. В порядке действий описываются отдельные элементы функции.

1 Выберите источник

Нажмите кнопку [SRC].

Функции меняются от источника к источнику.

2 Войдите в режим настройки функций

Нажмите на регулятор [VOL].

3 Выберите параметр

Поверните регулятор [VOL] и нажмите его после отображения нужного элемента.

Повторяйте операцию, пока не будет выбран необходимый элемент настройки.

Пример операции

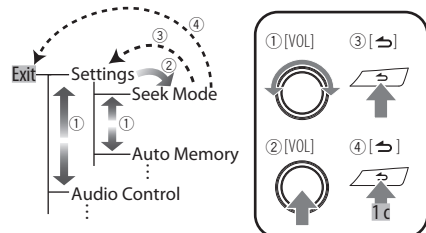

В этом руководстве вышеописанный выбор указан как

Выбор "Settings"/"SETTINGS" > "Seek Mode"/"SEEK MODE".

4 Выполните установку

Поверните регулятор [VOL] для выбора значения настройки, после чего нажмите на регулятор [VOL].

5 Выйдите из режима настройки функций

Нажмите кнопку [↵] и удерживайте не менее 1 секунды.

Операции с iPod/iPhone

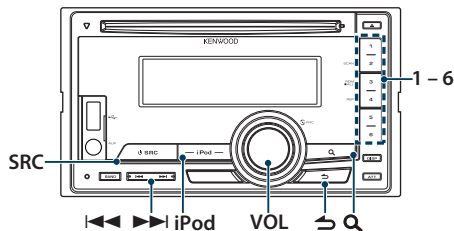

Основные операции

Воспроизведение с iPod

• Подключите iPod

При подключении устройства автоматически выполняется переключение источника звукового сигнала и начинается воспроизведение композиции.

• Выберите источник iPod

Нажмите кнопку [iPod].



- Для подключения устройства iPod рекомендуется приспособление KCA-iP101/iP102 (дополнительная принадлежность).

Выбор композиции

Нажмите кнопку [◀◀] или [▶▶].

Быстрая перемотка вперед или назад

Нажмите и удерживайте кнопку [◀◀] или [▶▶].

Пауза и воспроизведение

Нажмите кнопку [6], чтобы приостановить или возобновить воспроизведение.

Извлечение iPod

1 Выберите источник, кроме iPod.

Нажмите кнопку [SRC].

2 Удаление iPod.



- Удаление iPod, выбранного в качестве источника, может повредить данные, сохраняемые в памяти iPod.

Поиск композиции путем обзора iPod

Поиск композиции, которую требуется воспроизвести.

1 Выберите источник iPod

Нажмите кнопку [iPod].

2 Войдите в режим поиска композиций

Нажмите кнопку [Q].

3 Выберите композицию

Тип операции	Операция
Перемещение между элементами	Поверните регулятор [VOL].
Выбор элемента	Нажмите на регулятор [VOL].
Пропуск при поиске	Нажмите кнопку [◀◀] или [▶▶].
Возврат к предыдущему элементу	Нажмите кнопку [↶].

➤ Пример. Поиск по имени исполнителя.

Поверните регулятор [VOL] и нажмите его после отображения нужного элемента.

Выберите "Artists"/"ARTISTS" > Имя исполнителя

> Название альбома > Название песни

Отмена входа в режим поиска композиций

Нажмите кнопку [↷] и удерживайте не менее 1 секунды.



- Символы, которые не могут быть отображены, пропускаются. Если отображение символов невозможно, отображается название и номер элемента обзора.

Элемент	Отображение	Элемент	Отображение
Списки воспроизведения	"PLIST****"	Подкасты	"PDCS****"
Исполнители	"ART****"	Жанры	"GEN****"
Альбомы	"ALB****"	Композиторы	"COM****"
Композиции	"PRGM****"		

- Задайте соотношение в функции "Skip Search" в разделе <Настройка iPod> (стр. 12).

Функция воспроизведения

Повторное воспроизведение

Нажмите кнопку [4].

Переключается между повтором ("File Repeat ON"/"FILE REPEAT") и выкл. ("File Repeat OFF"/"REPEAT OFF") при нажатиях.

Воспроизведение в произвольном порядке

Нажмите кнопку [3].

Музыка воспроизводится в случайном порядке. Нажатие кнопки переключает настройку между включением ("Folder Random ON"/"FOLDER RANDOM") и выключением ("Folder Random OFF"/"RANDOM OFF") воспроизведения в случайном порядке.

Нажмите эту кнопку еще раз для отмены воспроизведения в случайном порядке.

Воспроизведение всего в произвольном порядке

Нажмите кнопку [3] не менее чем на 1 секунду.

Все записи в iPod воспроизводятся в случайном порядке.

Нажатие кнопки переключает настройку между включением ("All Random ON"/"ALL RANDOM") и выключением ("All Random OFF"/"RANDOM OFF") воспроизведения всего в случайном порядке.

Нажмите эту кнопку еще раз для отмены воспроизведения всего в случайном порядке.



- Время, необходимое для включения функции воспроизведения всех композиций в случайном порядке, может увеличиваться в зависимости от количества композиций в проигрывателе iPod.
- При включении функции воспроизведения всех композиций в случайном порядке элемент обзора iPod изменяется на "Songs". Данный режим обзора остается неизменным даже при выключении функции воспроизведения композиций в случайном порядке.
- В случае изменения элемента обзора для поиска композиций при включенной функции воспроизведения всех композиций в случайном порядке данная функция выключается, а воспроизведение композиций, отображаемых в выбранном элементе обзора, осуществляется в случайном порядке.

Ручной режим управления iPod

Позволяет управлять iPod с помощью кнопок на iPod.

Нажмите кнопку [iPod] и удерживайте не менее 1 секунды.

Если выбрано управление iPod в ручном режиме, отображается "iPod by Hand Mode"/"HANDS ON".



- В ручном режиме управления iPod нельзя управлять iPod с помощью данного устройства.
- Данный режим не совместим с отображением информации о композиции. На экране отображается текст "iPod by Hand Mode"/"iPod MODE".
- Управление iPod обеспечивается в случае его совместимости с функцией управления проигрывателем iPod.

Операции с iPod/iPhone

Настройка iPod

Для настройки iPod можно выбрать следующие параметры.

1 Выберите источник iPod

Нажмите кнопку [iPod].

2 Войдите в режим настройки функций

Нажмите на регулятор [VOL].

3 Поверните регулятор [VOL] и нажмите его после отображения нужного элемента. Выберите "Settings"/"SETTINGS".

4 Выберите параметр

Поверните регулятор [VOL] и нажмите его после отображения нужного элемента.

Отображение	Обзор
"Settings"/ "SETTINGS"	
"Skip Search"/ "SKIP SEARCH"	Настройка соотношения пропуска, выполняемого функцией <Пропуск при поиске> (стр. 10) "0.5%"/"1%"/"5%"/"10%"
"Delete My Playlist"/ "MPLIST DELETE"	Удаление пользовательского списка воспроизведения. Дополнительную информацию по эксплуатации см. в разделе <Удаление композиции из списка воспроизведения> (стр. 15).

(__ : заводская настройка)

5 Выполните установку

Поверните регулятор [VOL] для выбора значения настройки, после чего нажмите на регулятор [VOL].

6 Выйдите из режима настройки функций

Нажмите кнопку [↵] и удерживайте не менее 1 секунды.



- Настройка "Skip Search" в <Настройка iPod> (стр. 12) и в <Настройка USB> (стр. 17) всегда одинаковая. Изменение одной настройки влечет за собой изменение другой.

Выбор режима поиска

Для поиска необходимой песни можно выбрать наиболее подходящий метод из 4 типов режима поиска.

Режим поиска	Операция	Обзор
"Related Search"/ "RELATED SRCH"	Нажмите кнопку [1].	Поиск композиций одного и того же исполнителя или в одном и том же жанре, который воспроизводится в данный момент. См. раздел <Связанный поиск> (стр. 13).
"Direct Search"	Нажмите кнопку [2].	Можно быстро найти необходимую песню, уточнив параметр поиска (исполнитель, альбом и т. д.) и начальную букву. Функция модели DPX504U. См. раздел <Прямой поиск> (стр. 13).
"Alphabet Search"/ "ALPHABET SRCH"	Нажмите кнопку [3].	Из списка в выбранном в данный момент параметре поиска (исполнитель, альбом и т. д.) можно выбрать алфавитный символ. См. раздел <Поиск по алфавиту> (стр. 14).
"Register My Playlist"/ "Recall My Playlist"/ "MY PLAYLIST"	Нажмите кнопку [5].	Вносит композицию в пользовательский список воспроизведения. См. раздел <Пользовательский список воспроизведения> (стр. 14).

1 Выберите источник iPod

Нажмите кнопку [iPod].

2 Войдите в режим поиска композиций

Нажмите кнопку [Q].

3 Выберите режим поиска

Нажмите кнопку [1]/ [2]/ [3]/ [5].

Отмена режима поиска композиций

Нажмите кнопку [↵] и удерживайте не менее 1 секунды.

Связанный поиск

Поиск композиций одного и того же исполнителя или в одном и том же жанре, который воспроизводится в данный момент.

1 Выберите источник iPod

Нажмите кнопку [iPod].

2 Войдите в режим поиска композиций

Нажмите кнопку [Q].

3 Войдите в режим связанного поиска

Нажмите кнопку [1].

4 Выберите элемент поиска

Поверните регулятор [VOL] и нажмите его после выбора нужного элемента поиска.

Отображение	Поиск композиции
"Search Artist"/ "SRCH ARTIST"	Отображение альбома одного исполнителя.
"Search Album"/ "SRCH ALBUM"	Отображение композиций в альбоме, из которого выполняется воспроизведение.
"Search Genre"/ "SRCH GENRE"	Отображение исполнителей одного жанра.
"Search Composer"/ "SRCH COMPOSER"	Отображение альбома с музыкой, созданной тем же композитором.

После этого шага необходимо выполнить обзор. См. шаг 3 из <Поиск композиции путем обзора iPod> (стр. 10), чтобы выбрать композицию.

Отмена связанного поиска

Нажмите кнопку [↵] и удерживайте не менее 1 секунды.



- Связанный поиск нельзя выполнить во время воспроизведения подкаста.
- Если у воспроизводимой композиции нет информации об элементе просмотра или композиция не найдена, отображается надпись "Not Found"/"NOT FOUND".

Функция модели DPX504U

Прямой поиск

Можно быстро найти необходимую песню, уточнив параметр поиска (исполнитель, альбом и т. д.) и начальную букву.

1 Выберите источник iPod

Нажмите кнопку [iPod].

2 Войдите в режим поиска композиций

Нажмите кнопку [Q].

3 Войдите в режим прямого поиска

Нажмите кнопку [2].

4 Выберите элемент поиска

Поверните регулятор [VOL] и нажмите его после выбора нужного элемента поиска.

Отображение	Элемент	Отображение	Элемент
"PLAY LIST"	Списки воспроизведения	"SONG"	Композиции
"ARTIST"	Исполнители	"PODCAST"	Подкасты
"ALBUM"	Альбомы	"GENRE"	Жанры
		"COMPOSER"	Композиторы

5 Выберите символ для поиска

Тип операции	Операция
Перемещение между элементами	Поверните регулятор [VOL].
Выбор элемента	Нажмите на регулятор [VOL].
Переход к следующему столбцу	Нажмите кнопку [◀◀] или [▶▶].

Можно ввести до 3 символов.

6 Подтверждение выбранной начальной буквы

Поверните регулятор [VOL] и нажмите его после отображения нужного элемента.

Выберите "DONE".

Начните поиск. По его завершении в выбранном положении символа снова появится режим поиска музыки.

После этого шага необходимо выполнить обзор. См. шаг 4 из <Поиск композиции путем обзора iPod> (стр. 10), чтобы выбрать композицию

Отмена прямого поиска

Нажмите кнопку [↵] и удерживайте не менее 1 секунды.



- Символы, которые можно ввести, — это буквы (от A до Z), цифры (от 0 до 9) и " * ".
- " * " — это символы, отличающиеся от букв и цифр. Нельзя ввести больше символов после ввода " * " в позиции первого символа.
- Если в режиме прямого поиска первая строка знаков начинается с артикля "a", "an" или "the", то при поиске он будет отброшен.

Операции с iPod/iPhone

Поиск по алфавиту

Композицию можно выбрать по алфавиту. При помощи данной функции выполняется поиск композиций, названия которых содержат указанный(е) символ(ы), в списке выбранного элемента поиска (исполнитель, альбом и т. п.).

1 Выберите источник iPod

Нажмите кнопку [iPod].

2 Войдите в режим поиска композиций

Нажмите кнопку [Q].

3 Выберите элемент поиска

Поверните регулятор [VOL] и нажмите его после отображения нужного элемента.

Выберите элемент (исполнитель, альбом и т.д.), по которому хотите вести поиск.

4 Войдите в режим поиска по алфавиту

Нажмите кнопку [3].

5 Поиск песни

DPX504U

Тип операции	Операция
Выберите символ	Поверните регулятор [VOL].
Выбор элемента	Нажмите на регулятор [VOL].

DPX404U

Тип операции	Операция
Выберите символ	Поверните регулятор [VOL].
Переместите курсор в положение для ввода буквы	Нажмите кнопку [◀◀] или [▶▶].
Определите выбранную букву	Нажмите на регулятор [VOL].

Отмена алфавитного поиска

Нажмите кнопку [↵] и удерживайте не менее 1 секунды.



- Поиск по алфавитному символу может занять много времени в зависимости от количества песен или элементов в iPod.
- Если в режиме алфавитного поиска первая строка символов начинается с артикля "a", "an" или "the", то при поиске он будет опущен.

Пользовательский список воспроизведения

Данная функция обеспечивает возможность внесения в список воспроизведения данного устройства избранных композиций пользователя. Пользователь имеет возможность внесения в список воспроизведения до 10 композиций.

Внесение композиций в список воспроизведения

1 Воспроизведение композиции, которую требуется внести

2 Внесение композиции

Нажмите кнопку [5] не менее чем на 2 секунды.

Отображается текст "## Stored"/"## STORED" (Регистрационный номер).



- Список воспроизведения следует составлять из композиций, содержащихся в одном и том же проигрывателе iPod. Если вы попытаетесь зарегистрировать песню, сохраненную в другом проигрывателе iPod, отображается текст "No Information"/"NO INFO", а затем "Delete My Playlist All Delete?"/"MPLIST DELETE". Выберите "YES", чтобы удалить список воспроизведения, если необходимо его переделать.
- При попытке зарегистрировать одиннадцатую композицию появляется текст "Memory Full"/"MEMORY FULL", а регистрация не выполняется. Для внесения композиции следует удалить из списка другую композицию.
- Не вносите в список воспроизведения подкасты. Возможно внесение в список композиций, которые вносить не требовалось, а также неправильное воспроизведение.

Воспроизведение композиции из списка воспроизведения

1 Войдите в режим списка воспроизведения

Нажмите кнопку [5].

2 Воспроизведите композицию из списка воспроизведения

Поверните регулятор [VOL] и нажмите его после отображения нужного элемента.

Выберите композицию, которую необходимо внести



- При выключении зажигания или питания выполняется выход из режима пользовательского списка воспроизведения.
- Завершающая часть композиции может быть сокращена, если у нее нет участка тишины продолжительностью одну секунду или более.
- При воспроизведении композиции из списка воспроизведения невозможно воспроизведение в случайном порядке.

Удаление композиции из списка воспроизведения

1 Войдите в режим списка воспроизведения
Нажмите кнопку [5].

2 Войдите в режим удаления списка воспроизведения
Нажмите регулятор [VOL] минимум на 1 секунду.

3 Выберите режим удаления списка воспроизведения
Поверните регулятор [VOL] и нажмите его после отображения нужного элемента. Выберите "Delete One"/"DELETE ONE" или "Delete All"/"DELETE ALL".

4 путем поворота регулятора [VOL] выберите вариант "YES" (ДА), а затем нажмите на регулятор [VOL].
Отображается текст "Completed"/"COMPLETED".

Стирание всех песен из списка воспроизведения (В режиме настройки функций)

1 Войдите в режим настройки функций
Нажмите на регулятор [VOL].

2 Войдите в режим удаления списка воспроизведения
Поверните регулятор [VOL] и нажмите его после отображения нужного элемента. Выберите "Settings"/"SETTINGS" > "Delete My Playlist"/"MPLIST DELETE".

3 путем поворота регулятора [VOL] выберите вариант "YES" (ДА), а затем нажмите на регулятор [VOL].
Отображается текст "Completed"/"COMPLETED".



- Если подключить другой iPod, который не зарегистрирован в пользовательском списке воспроизведения, опции "Delete One"/"DELETE ONE" и "Delete All"/"DELETE ALL" не отображаются, а будут удалены все композиции.

Эксплуатация устройства USB

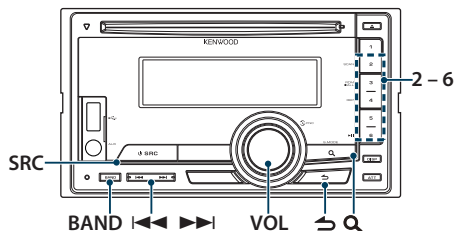

Основные операции

Воспроизведение с USB-устройства

• Подключение устройства USB

При подключении устройства автоматически выполняется переключение источника звукового сигнала и начинается воспроизведение композиции.

• Выбор источника USB

Нажмите кнопку [SRC].
Выберите дисплей "USB".



- Для подключения USB-устройства рекомендуется CA-U1EX (дополнительная принадлежность).

Переход к следующей папке

Нажмите кнопку [BAND].



- Носитель Music Editor (Музыкальный редактор) не допускает выбора папки.

Выбор композиции

Нажмите кнопку [◀◀] или [▶▶].

Быстрая перемотка вперед или назад

Нажмите и удерживайте кнопку [◀◀] или [▶▶].



- В режиме воспроизведения аудиофайла не воспроизводится звук.

Пауза и воспроизведение

Нажмите кнопку [6], чтобы приостановить или возобновить воспроизведение.

Извлечение устройства USB

1 Выберите источник, кроме USB

Нажмите кнопку [SRC].

2 Извлеките устройство USB.



- Удаление устройства USB, выбранного в качестве источника, может повредить данные, сохраняемые в памяти устройства USB.

Поиск файлов

Выбор файла для прослушивания из воспроизводимого на данный момент источника.

1 Выбор источника USB

Нажмите кнопку [SRC].

Выберите дисплей "USB".

2 Войдите в режим поиска композиций

Нажмите кнопку [Q].

3 Выберите файл

Тип операции	Операция
Перемещение между элементами	Поверните регулятор [VOL].
Выбор элемента	Нажмите на регулятор [VOL].
Пропуск при поиске (функция носителя Music Editor)	Нажмите кнопку [◀◀] или [▶▶].
Возврат к предыдущему элементу	Нажмите кнопку [↶].

☞ Пример. Поиск 🎵②.

Поверните регулятор [VOL] и нажмите его после отображения нужного элемента.
Выберите "Music" > [1] > [2] > 🎵②

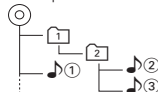

Отмена режима поиска композиций

Нажмите кнопку [↶] и удерживайте не менее 1 секунды.



- Задать соотношение в функции "Skip Search" в разделе <Настройка USB> (стр. 17).

Функция воспроизведения

Сканирующее воспроизведение

Нажмите кнопку [2].

Последовательно проигрываются начальные фрагменты музыки из папки.

Когда включено сканирующее воспроизведение, отобразится "File Scan ON"/"FILE SCAN".

При повторном нажатии этой кнопки проигрываются песни в нормальном режиме, начиная с песни, воспроизводимой в данный момент.

Воспроизведение в случайном порядке

Нажмите кнопку [3].

Музыка в папке проигрывается в случайном порядке.

Когда включено проигрывание в случайном порядке, отображается "Folder Random ON"/"FOLDER RANDOM".

Нажмите эту кнопку еще раз для отмены воспроизведения в случайном порядке.

Повторное воспроизведение

Нажмите кнопку [4].

При нажатии переключает между повтором файла ("File Repeat ON"/"FILE REPEAT"), повтором папки ("Folder Repeat ON"/"FOLDER REPEAT") и Выкл ("Folder Repeat OFF"/"REPEAT OFF").



- Носитель Music Editor (Музыкальный редактор) не допускает выбора повторного воспроизведения папки.

Настройка USB

Для настройки USB можно выбрать следующие параметры.

1 Выбор источника USB

Нажмите кнопку [SRC].

Выберите дисплей "USB".

2 Войдите в режим настройки функций

Нажмите на регулятор [VOL].

3 Поверните регулятор [VOL] и нажмите его

после отображения нужного элемента.

Выберите "Settings"/"SETTINGS".

4 Выберите параметр

Поверните регулятор [VOL] и нажмите его после отображения нужного элемента.

Отображение	Обзор
"Settings"/ "SETTINGS"	
"Skip Search"/ "SKIP SEARCH"	Устанавливает отношение пропуска, выполняемого с помощью <Пропуск при поиске (функция носителя Music Editor)> (стр. 16). "0.5%"/"1%"/"5%"/"10%"

(__ : заводская настройка)

5 Выполните установку

Поверните регулятор [VOL] для выбора значения настройки, после чего нажмите на регулятор [VOL].

6 Выйдите из режима настройки функций

Нажмите кнопку [↵] и удерживайте не менее 1 секунды.



- Настройка "Skip Search" в <Настройка iPod> (стр. 12) и в <Настройка USB> (стр. 17) всегда одинаковая. Изменение одной настройки влечет за собой изменение другой.

Работа системы воспроизведения с компакт-диска/аудиофайла

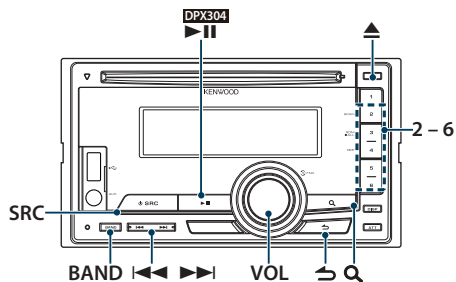

Основные операции

Воспроизведение диска

- Вставьте диск.
Если вставлен, автоматически выполняется переключение источника звукового сигнала и начинается воспроизведение композиции.
Когда компакт-диск вставлен, загорается индикатор "IN".
- Выбор источником компакт-диска
Нажмите кнопку [SRC].
Выберите дисплей "CD".

Извлечение диска

Нажмите кнопку [▲].

Переход к следующей папке

Нажмите кнопку [BAND].



- Данную функцию можно выполнить только для аудиофайла.

Выбор композиции

Нажмите кнопку [◀◀] или [▶▶].

Быстрая перемотка вперед или назад

Нажмите и удерживайте кнопку [◀◀] или [▶▶].



- В режиме воспроизведения аудиофайла не воспроизводится звук.

Пауза и воспроизведение

DPX504U DPX404U

Нажмите кнопку [6], чтобы приостановить или возобновить воспроизведение.

DPX304

Нажмите кнопку [▶||], чтобы приостановить или возобновить воспроизведение.

Функция воспроизведения дисков с встроенного проигрывателя компакт-дисков

Поиск композиций

Выбор композиции для прослушивания из воспроизводимого на данный момент источника.

1 Выбор источником компакт-диска

Нажмите кнопку [SRC].

Выберите дисплей "CD".

2 Войдите в режим поиска композиций

Нажмите кнопку [Q].

3 Поиск композиций

Тип операции	Операция
Перемещение между элементами	Поверните регулятор [VOL].
Выбор элемента	Нажмите на регулятор [VOL].
Возврат к предыдущему элементу	Нажмите кнопку [↶].

Отмена режима настройки функций

Нажмите кнопку [↶] и удерживайте не менее 1 секунды.

Функция воспроизведения

Сканирующее воспроизведение

Нажмите кнопку [2].

Последовательно проигрываются начальные фрагменты музыки из диска или папки.

Когда включено сканирующее воспроизведение, отобразится "Track Scan ON"/"TRACK SCAN"/"File Scan ON"/"FILE SCAN".

При повторном нажатии этой кнопки проигрываются песни в нормальном режиме, начиная с песни, воспроизводимой в данный момент.

Воспроизведение в случайном порядке

Нажмите кнопку [3].

Музыка на диске или в папке проигрывается в случайном порядке.

Когда включено проигрывание в случайном порядке, отображается "Disc Random ON"/"DISC RANDOM"/"Folder Random ON"/"FOLDER RANDOM".

Нажмите эту кнопку еще раз для отмены воспроизведения в случайном порядке.

Повторное воспроизведение

Нажмите кнопку [4].

Переключает между повтором дорожки ("Track Repeat ON"/"TRACK REPEAT") и ВЫКЛ ("Track Repeat OFF"/"REPEAT OFF") при нажатии во время проигрывания компакт-диска.

Переключает между повтором файла ("File Repeat ON"/"FILE REPEAT"), повтором папки ("Folder Repeat ON"/"FOLDER REPEAT") и ВЫКЛ ("Folder Repeat OFF"/"REPEAT OFF") при нажатии во время проигрывания аудиофайла.

Функция модели DPX504U

Основные операции чейнджера компакт-дисков (Дополнительно)

Выбор источником чейнджера компакт-дисков

Нажмите кнопку [SRC].

Выберите индикатор "CD CH".

Переход к следующему диску

Нажмите кнопку [BAND].

Выбор композиции

Нажмите кнопку [◀◀] или [▶▶].

Быстрая перемотка вперед или назад

Нажмите и удерживайте кнопку [◀◀] или [▶▶].

Пауза и воспроизведение

Нажмите кнопку [6], чтобы приостановить или возобновить воспроизведение.

Проигрывание текущей песни или диска повторно. (Повторное воспроизведение)

Нажмите кнопку [4].

При нажатии переключает между включением повторного проигрывания дорожки ("Track Repeat ON"), включением повторного проигрывания диска ("Disc Repeat ON") и выключением повторного проигрывания ("Repeat OFF").

Музыка в устройстве смены диске

проигрывается в случайном порядке.

(Произвольное проигрывание магазина)

Нажмите кнопку [5].

Когда включено проигрывание магазина в случайном порядке, отображается "Magazine Random ON".

Нажмите эту кнопку еще раз для отмены воспроизведения магазина в случайном порядке.

Прослушивание радиоприемника

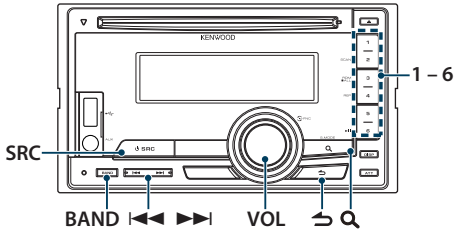

Основные операции

Выбор радиоприемника в качестве источника

Нажмите кнопку [SRC].
Выберите дисплей "TUNER".

Выбор принимаемого диапазона

Нажмите кнопку [BAND].
При нажатии на кнопку выполняется переключение диапазона приемника (FM1, FM2, FM3, AM).

Выбор принимаемой станции

Нажмите кнопку [◀◀] или [▶▶].
➤ Более подробная информация о выборе станций в процессе эксплуатации приведена в "Seek Mode"/"SEEK MODE" в разделе <Настройка тюнера> (стр. 20).

Информация о дорожной ситуации

Нажмите кнопку [Q] и удерживайте не менее 1 секунды.

При этом производится включение или выключение функции информирования о дорожной ситуации.
Если функция настроена на ON (ВКЛ), горит индикатор "T".
При приеме дорожной информации, когда данная функция включена, отображается "Traffic INFO"/"TRAFFIC INFO" и принимается информация о дорожной ситуации.
➤ Если выполнять регулировку громкости в процессе приема информации по дорожному движению, заданная громкость запоминается автоматически. Данная громкость будет автоматически устанавливаться каждый раз при включении функции дорожной информации.

Настройка тюнера

Для настройки тюнера можно выбрать следующие параметры.

- 1 Выберите в качестве источника радиоприемник**
Нажмите кнопку [SRC].
Выберите дисплей "TUNER".
- 2 Войдите в режим настройки функций**
Нажмите на регулятор [VOL].
- 3 Поверните регулятор [VOL] и нажмите его после отображения нужного элемента.**
Выберите "Settings"/"SETTINGS".
- 4 Выберите параметр для настройки**
Поверните регулятор [VOL] и нажмите его после отображения нужного элемента.

Отображение	Обзор
"Settings"/ "SETTINGS"	
"Local Seek"/ "LOCAL SEEK"	При настройке радиостанций путем автоматического поиска обнаруживаются только станции с хорошим уровнем приема. "ON"/"OFF"
"Seek Mode"/ "SEEK MODE"	Выберите режим настройки радиостанций. "Auto1"/"AUTO1": Автоматический поиск станции. "Auto2"/"AUTO2": Поиск станций в их порядке в памяти фиксированных настроек. "Manual"/"MANUAL": Обычная настройка в ручном режиме.
"Auto Memory"/ "AUTO MEMORY"	Автоматически запоминает 6 станций с хорошим приемом. См. раздел <Автоматический ввод в память> (стр. 22).
"Forced MONO"/ "FORCED MONO"	Уменьшение уровня шума при приеме стереофонического вещания в монофоническом режиме. "ON"/"OFF"
"News"/"NEWS"	Включение/выключение функции автоматического приема сводки новостей и настройка периода отмены приема сводки новостей. "OFF"/"00MIN"/"00M" – "90MIN"/"90M"
"AF"	Когда прием сигнала радиостанции плохой, происходит автоматическое переключение на прием другой радиостанции, передающей такую же программу в данной сети Radio Data System. (AF: альтернативная частота) "ON"/"OFF"

"Regional"/ "REGIONAL"	Задание переключения на станцию только в определенном регионе с помощью регулятора "AF". "ON"/"OFF"
"Auto TP Seek"/ "AUTO TP SEEK"	При плохом качестве приема станции информации по дорожному движению выполняется переключение на станцию с лучшим качеством приема. "ON"/"OFF"

(___ : заводская настройка)

5 Выполните установку

Поверните регулятор [VOL].

6 Выйдите из режима настройки функций

Нажмите кнопку [↵] и удерживайте не менее 1 секунды.

Примечания

- **News (прием сводки новостей с прерыванием по времени)**

Автоматический прием сводки новостей при включении функции. Задайте время, в течение которого прерывание должно быть отключено после начала приема другой сводки новостей. Изменение "News 00MIN"/"NEWS 00M" на "News 90MIN"/"NEWS 90M" включает данную функцию. При приеме новой сводки новостей, когда данная функция включена, появляется надпись "News"/"NEWS" и выполняется прием новостей. Если было установлено "20MIN"/"20M", прием другой сводки новостей не будет происходить на протяжении 20 минут. Громкость приема новостей та же, что была установлена для дорожной информации.

- **Forced MONO**

Сильные электронные поля (например, линии высокого напряжения) могут вызвать неустойчивое качество звука в положении ON. В такой ситуации переключите параметр в положение OFF.

Сохранение станций

Занесение станций в память.

1 Выберите частоту для ввода в память

Нажмите кнопку [◀◀] или [▶▶].

2 Выберите номер для ввода в память

Нажмите кнопку [1] – [6] не менее чем на 2 секунды.



- До 6 станций в различных диапазонах (FM/AM) можно ввести в память кнопками [1] – [6] в соответствии с настройкой "Tuner Preset Type"/"PRESET TYPE" в <Начальные настройки> (стр. 44).

Прслушивание радиоприемника

Автоматический ввод в память

Автоматический ввод в память станций с хорошим приемом.

- 1 Выберите диапазон радиочастот, который вы хотите сохранить в памяти фиксированных настроек станций**
- 2 Войдите в режим настройки функций**
Нажмите на регулятор [VOL].
- 3 Вход в режим автоматического ввода в память**
Поверните регулятор [VOL] и нажмите его после отображения нужного элемента.
Выберите "Settings"/"SETTINGS" > "Auto Memory"/"AUTO MEMORY".
- 4 Включите автоматический ввод в память**
Поверните регулятор [VOL] и нажмите его после отображения нужного элемента.
Выберите "YES".
Когда в память вводятся 6 найденных станций, автоматический ввод отключается.

Фиксированная настройка

Вызов станций из памяти.

- 1 Выберите диапазон радиочастот**
- 2 Вызов сохраненной в памяти станции**
Нажмите кнопку [1] – [6].

PTY (Тип программы)

Выбор типа программы из нижеприведенного списка и поиск станции.

DPX504U

Тип программы	Отображение	Тип программы	Отображение
Разговорные	"Speech"	Погода	"Weather"
Музыка	"Music"	Финансы	"Finance"
Новости	"News"	Детские программы	"Children"
Текущие события	"Affairs"	Общественные события	"Social"
Информация	"Info"	Религия	"Religion"
Спорт	"Sport"	Звонок в студию	"Phone In"
Образование	"Educate"	Путешествия	"Travel"
Пьесы	"Drama"	Отдых	"Leisure"
Культура	"Culture"	Джазовая музыка	"Jazz"
Наука	"Science"	Музыка кантри	"Country"
Разное	"Varied"	Национальная музыка	"Nation M"
Поп-музыка	"Pop M"	Старые хиты	"Oldies"
Рок-музыка	"Rock M"	Народная музыка	"Folk M"
Легкая музыка	"Easy M"	Документальные программы	"Document"
Легкая классическая	"Light M"		
Серьезная классическая	"Classics"		
Другая музыка	"Other M"		

DPX404U DPX304

Тип программы	Отображение	Тип программы	Отображение
Разговорные	"SPEECH"	Погода	"WEATHER"
Музыка	"MUSIC"	Финансы	"FINANCE"
Новости	"NEWS"	Детские программы	"CHILDREN"
Текущие события	"AFFAIRS"	Общественные события	"SOCIAL"
Информация	"INFO"	Религия	"RELIGION"
Спорт	"SPORT"	Звонок в студию	"PHONE IN"
Образование	"EDUCATE"	Путешествия	"TRAVEL"
Пьесы	"DRAMA"	Отдых	"LEISURE"
Культура	"CULTURE"	Джазовая музыка	"JAZZ"
Наука	"SCIENCE"	Музыка кантри	"COUNTRY"
Разное	"VARIED"	Национальная музыка	"NATION M"
Поп-музыка	"POP M"	Старые хиты	"OLDIES"
Рок-музыка	"ROCK M"	Народная музыка	"FOLK M"
Легкая музыка	"EASY M"	Документальные программы	"DOCUMENT"
Легкая классическая	"LIGHT M"		
Серьезная классическая	"CLASSICS"		
Другая музыка	"OTHER M"		

1 Войдите в режим PTY

Нажмите кнопку [Q].

2 Выберите тип программы

Поверните регулятор [VOL].

3 Поиск станции по выбранному типу программы

Нажмите кнопку [◀◀] или [▶▶].

4 Выйдите из режима PTY

Нажмите кнопку [↵].



- Если программы выбранного типа не обнаружены, отображается текст "No PTY" / "NO PTY". Выберите другой тип программы.
- Управление заканчивается автоматически, если вы не работаете с устройством в течение 30 секунд.

- К типам программ, перечисленным ниже, относятся "разговорные" и музыкальные программы.

Разговорные: белые буквы.

Музыкальные: черные буквы.

Прслушивание радиоприемника

Фиксированная настройка типа программы

Ввод типа программы в память кнопки и ее быстрый вызов.

Фиксированная настройка типа программы

1 Выберите тип программы для фиксированной настройки

См. <PTY (Тип программы)> (стр. 23).

2 Задайте тип программы

Нажмите нужную кнопку [1] – [6] не менее чем на 2 секунды.

Вызов сохраненного в памяти типа программы

1 Войдите в режим PTY

Нажмите кнопку [Q].

2 Вызовите тип программы

Нажмите требуемую кнопку [1] – [6].

Изменение языка для функции PTY

Выбор языка для отображения типа программы выполняется следующим образом.

DPX504U

Язык	Отображение	Язык	Отображение
Английский	"English"	Норвежский	"Norwegian"
Испанский	"Spanish"	Португальский	"Portuguese"
Французский	"French"	Шведский	"Swedish"
Голландский	"Dutch"	Немецкий	"German"

DPX404U DPX304

Язык	Отображение
Английский	"ENGLISH"
Французский	"FRENCH"
Немецкий	"GERMAN"

1 Войдите в режим PTY

Нажмите кнопку [Q].

2 Войдите в режим изменения языка

Нажмите кнопку [Q].

3 Выберите язык

Поверните регулятор [VOL] и нажмите его после отображения нужного элемента. Выберите язык.

Использование аудиопроигрывателя Bluetooth

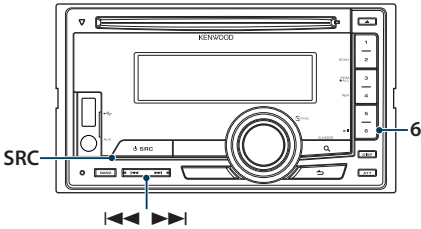

Подключение устройства Bluetooth

Перед использованием устройства Bluetooth его необходимо подключить к данному устройству.

Объединение в пару (регистрация с устройств Bluetooth)

Для использования аудио-проигрывателя Bluetooth с данным устройством, его необходимо зарегистрировать (объединение в пару).

1 Включите данное устройство Нажмите кнопку [SRC].

2 С помощью устройства Bluetooth зарегистрируйте данное устройство

С помощью устройства Bluetooth зарегистрируйте аудиопроигрыватель (объединение в пару). В списке подключенных устройств выберите "KCA-BT200"/"KCA-BT300".

3 Введите PIN код Введите PIN-код ("0000") на устройстве Bluetooth.

Убедитесь, что регистрация в устройстве Bluetooth завершена.

По умолчанию установлен PIN-код "0000". Его можно изменить. См. раздел <Регистрация PIN-кода> (стр. 65).

4 С помощью устройства Bluetooth установите соединение Bluetooth.



- Если объединить в пару не удастся, попробуйте следующее.
 - Установлен PIN-код "0000". См. раздел <Регистрация PIN-кода> (стр. 65).
 - Выключите и снова включите питание этого устройства. Попробуйте объединить в пару еще раз.
 - Если были зарегистрированы другие аудио-проигрыватели, удалите их. Попробуйте объединить в пару еще раз. См. раздел <Удаление зарегистрированного устройства Bluetooth> (стр. 66).
- При регистрации с данного устройства, см. раздел <Регистрация устройства Bluetooth> (стр. 64).

Основные операции

Выбор аудиопроигрывателя Bluetooth как источника

Нажмите кнопку [SRC].
Выберите дисплей "BT Audio".

Пауза и воспроизведение:

Нажмите кнопку [6].

Поиск композиций

Нажмите кнопку [◀◀] или [▶▶].



- Все или некоторые действия невозможно выполнить, если аудиопроигрыватель Bluetooth не поддерживает дистанционное управление.
- Переключение между аудиосистемами Bluetooth не приводит к автоматическому началу или прекращению воспроизведения. Для начала или прекращения воспроизведения необходимо выполнить соответствующие действия.
- Некоторыми аудиопроигрывателями нельзя дистанционно управлять или осуществить с ними повторное соединение после потери соединения Bluetooth. Чтобы восстановить соединение Bluetooth, необходимо управлять аудиопроигрывателем.

Операция настройки громкой связи

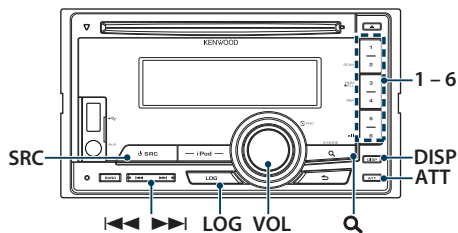

Шаг 3. Телефонные вызовы с помощью модуля громкой связи

После подключения можно осуществлять вызовы с помощью модуля громкой связи.



- При регистрации с данного устройства, см. раздел <Регистрация устройства Bluetooth> (стр. 64).

Подключение устройства Bluetooth

Перед использованием устройства Bluetooth его необходимо подключить к данному устройству. Необходимо выполнить нижеприведенную процедуру, состоящую из 3 шагов.

Шаг 1. Объединение в пару (регистрация с устройств Bluetooth)

Для использования устройства Bluetooth (мобильного телефона) с данным устройством, его необходимо зарегистрировать (создать пару).

1 Включите данное устройство Нажмите кнопку [SRC].

2 С помощью устройства Bluetooth зарегистрируйте данное устройство

С помощью устройства Bluetooth зарегистрируйте устройство громкой связи (спаривание). В списке подключенных устройств выберите "KCA-BT200"/ "KCA-BT300".

3 Введите PIN код Введите PIN-код ("0000") на устройстве Bluetooth.

Убедитесь, что регистрация в устройстве Bluetooth завершена.

☞ По умолчанию установлен PIN-код "0000". Его можно изменить. См. раздел <Регистрация PIN-кода> (стр. 65).

4 С помощью устройства Bluetooth установите соединение громкой связи.

Шаг 2. Подключение

Если зарегистрировано 2 и более сотовых телефонов, необходимо выбрать один из них. Более подробная информация представлена в разделе <Выбор устройства Bluetooth, которое вы хотите подключить> (стр. 65).

При подключении сотового телефона к данному устройству загорается индикатор "BT".

Прием вызова

Ответ на вызов по телефону

Нажмите на регулятор [VOL].



- Выполнение следующих операций сопровождается разрывом линии:
 - Вставка компакт-диска.
 - Подключение устройства USB.
- Если абонент зарегистрирован в телефонной книге, его имя отображается на экране устройства при вызове.

Отказ от входящего вызова

Нажмите кнопку [SRC].

Во время вызова

Завершение вызова

Нажмите кнопку [SRC].

Переключение на конфиденциальный режим

Нажмите кнопку [6].

Позволяет переключаться между конфиденциальным режимом ("PRIVATE") и режимом громкой связи при каждом нажатии этой кнопки.



- В зависимости от типа мобильного телефона переключение на конфиденциальный режим может быть произведено через источник, который был использован перед началом подключения громкой связи. В этом случае источник нельзя вернуть на режим разговора по громкой связи с помощью этого устройства. Чтобы вернуться в режим разговора по громкой связи, воспользуйтесь мобильным телефоном.

Регулировка громкости голоса во время вызова

Поверните регулятор [VOL].

Операция настройки громкой связи

Ожидание вызова

Ответ на другой входящий вызов с удержанием текущего вызова

- 1 Нажмите на регулятор [VOL].
- 2 Поверните регулятор [VOL] и нажмите его после отображения нужного элемента. Выберите пункт "ANSWER" (ОТВЕТИТЬ).

Ответ на другой входящий вызов после завершения текущего вызова

Нажмите кнопку [SRC].

Продолжение приема текущего вызова

- 1 Нажмите на регулятор [VOL].
- 2 Поверните регулятор [VOL] и нажмите его после отображения нужного элемента. Выберите пункт "REJECT".

Ответ на ожидающий вызов после завершения текущего вызова

Нажмите кнопку [SRC].

Переключение с текущего вызова на ожидающий вызов

Нажмите на регулятор [VOL].

При каждом нажатии данного регулятора производится переключение вызывающего абонента.

Другие функции

Сброс сообщения о разъединении

Нажимайте кнопки [LOG] не менее 1 секунды. "HF Disconnect"/"HF D-CON" исчезает.

Вызов

1 Войдите в режим Bluetooth

Нажимайте кнопку [LOG] не менее 1 секунды.

2 Выберите способ набора

Поверните регулятор [VOL] и нажмите его после отображения нужного элемента.

Отображение	Обзор
"Phonebook"	Выбор начальной буквы для поиска в телефонной книге.
"Incoming Calls"	Вызов номера из списка входящих вызовов.
"Outgoing Calls"	Вызов номера из списка исходящих вызовов.
"Missed Calls"	Вызов номера из списка пропущенных вызовов.
"Number Dial"	Осуществление вызова путем ввода номера телефона.

Ниже приведен порядок действий для каждого режима.

3 Выйдите из режима выбора способа набора

Нажимайте кнопку [LOG] не менее 1 секунды.

Быстрый набор (Набор предварительно введенного номера)

1 Войдите в режим Bluetooth

Нажимайте кнопку [LOG] не менее 1 секунды.

2 Выберите номер, который следует вызвать из памяти

Нажмите кнопку [1] – [6].

3 Совершите вызов

Нажмите на регулятор [VOL].



- Вам необходимо зарегистрировать предварительно введенный номер. См. раздел <Регистрация в списке предустановленных номеров> (стр. 34).

Операция настройки громкой связи

Вызов номера из телефонной книги

- 1 Войдите в режим Bluetooth**
Нажимайте кнопку [LOG] не менее 1 секунды.
- 2 Выберите режим телефонной книги**
Поверните регулятор [VOL] и нажмите его после отображения нужного элемента.
Выберите "Phonebook".
- 3 Выберите начальную букву, по которой будет выполняться поиск**

Тип операции	Операция
Переход к следующему символу.	Поверните регулятор [VOL].
Подтверждение выбранной начальной буквы.	Нажмите на регулятор [VOL].

4 Выберите имя

Тип операции	Операция
Выберите номер телефона.	Поверните регулятор [VOL].
Выберите имя.	Нажмите кнопку [◀] или [▶].

- ↔ **Переключение между режимами отображения**
Нажмите кнопку [DISP].

5 Совершите вызов

Нажмите на регулятор [VOL].



- При поиске вместо символов с надстрочными знаками (например, "ü") ищутся символы без надстрочных знаков ("u").

Вызов номера из журнала вызовов

- 1 Войдите в режим Bluetooth**
Нажимайте кнопку [LOG] не менее 1 секунды.
- 2 Выберите режим журнала вызовов**
Поверните регулятор [VOL] и нажмите его после отображения нужного элемента.
Выберите "Outgoing Calls" (исходящий звонок), "Incoming Calls" (входящий звонок) или "Missed Calls" (непринятый звонок).
- 3 Выберите имя или номер телефона**
Поверните регулятор [VOL].
↔ **Переключение между режимами отображения**
Нажмите кнопку [DISP].
- 4 Совершите вызов**
Нажмите на регулятор [VOL].



- Списки исходящих, входящих и пропущенных вызовов — это списки, созданные и полученные на данном устройстве. Это не те списки, которые сохраняются в памяти мобильного телефона.

Набор номера

- 1 Войдите в режим Bluetooth**
Нажимайте кнопку [LOG] не менее 1 секунды.
- 2 Выберите режим набора номера**
Поверните регулятор [VOL] и нажмите его после отображения нужного элемента.
Выберите "Number Dial".
- 3 Введите номер телефона**

Тип операции	Операция
Выберите цифры.	Поверните регулятор [VOL].
Перейдите к следующей цифре.	Нажмите кнопку [▶▶].
Удалите последнюю цифру.	Нажмите кнопку [◀◀].

- **Нажмите номер ([1] – [0]), #[FM], *[AM]) или кнопку +([▶▶]) на пульте дистанционного управления.**

☞ **Чтобы удалить введенный телефонный номер по одной цифре:**

Нажмите кнопку [◀◀] на пульте дистанционного управления.

4 Совершите вызов

- **Нажмите на регулятор [VOL].**
- **Нажмите кнопку [DIRECT] на пульте дистанционного управления.**



- Можно ввести не более 32 цифр.

Голосовой набор номера

- 1 Войдите в режим распознавания голоса**
Нажимайте кнопку [ATT] не менее 1 секунды.
- 2 Отображается "PB Name?"**
После звукового сигнала произнесите имя в течение 2 секунд.
- 3 Отображается "PN Type?"**
После звукового сигнала произнесите имя категории в течение 2 секунд.
- 4 Совершите вызов**
Нажмите на регулятор [VOL].
☞ Данный этап такой же, как этап 4 процедуры в разделе <Вызов номера из телефонной книги> (стр. 32). Вы можете совершить вызов или выбрать категорию.



- Если ваш голос не может быть распознан, на дисплее появляется сообщение. Нажмите регулятор [VOL], чтобы повторить голосовой ввод. См. раздел <Поиск и устранение неисправностей> (стр. 76).
- Как для имени, так и для категории требуется запись голосовой метки. См. раздел <Установка голосовой команды для категории> (стр. 68).
- В режиме распознавания голоса вывод аудиосигнала не производится.

Операция настройки громкой связи

Регистрация в списке предустановленных номеров

1 Выберите номер телефона, который необходимо зарегистрировать.

Выберите номер телефона со ссылкой на следующее:

- <Вызов номера из телефонной книги> (стр. 32)
- <Вызов номера из журнала вызовов> (стр. 32)
- <Набор номера> (стр. 33)

2 Выберите номер для ввода в память Нажмите кнопку [1] – [6] не менее чем на 2 секунды.

Отображение типа телефонного номера (категории)

Элементы по категориям отображаются в телефонной книге следующим образом:

Отображение	Информация
"General" / 	Общие характеристики
"Home" / 	Дом
"Office" / 	Офис
"Mobile" / 	Мобильный
"Other" / 	Другое

Установки дисплея

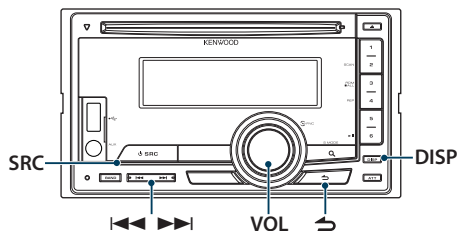

Функция модели DPX504U

Выбор типа дисплея

Нажмите кнопку [DISP].

Режим	Отображение
Режим отображения в 4 строки	Отображается 3-4 строки текста.
Режим отображения в 3 строки	Отображается 2-3 строки текста.
Режим отображения часов	Отображаются часы.
Режим отображения анализатора спектра	Отображается одна строка текста и анализатор спектра.
Режим выключенного дисплея	Выключает дисплей. Включает временно, когда вы выполняете операцию.



- Если выбран режим 4-строчного/3-строчного дисплея, состояние (индикатор ON/OFF (ВКЛ./ВЫКЛ.) для каждой функции) может отображаться на первой строке, а значок выбранного в данный момент источника и заголовок текстовой информации может отображаться с левой стороны около следующей **<Настройка информационного дисплея>** (стр. 39) операции.
Отображение состояния: Выберите "Settings" > "Display & Illumination" > "Display Select" > "Status"
Отображение сбоя: Выберите "Settings" > "Display & Illumination" > "Display Select" > "Side Select"



Настройка дисплея

Для настройки дисплея можно выбрать следующие параметры.

- 1 Выберите источник**
Нажмите кнопку [SRC].
- 2 Войдите в режим настройки функций**
Нажмите на регулятор [VOL].
- 3 Войдите в режим настройки дисплея**
Поверните регулятор [VOL] и нажмите его после отображения нужного элемента. Выберите "Settings"/"SETTINGS" > "Display & Illumination"/"DISP & ILLUMI".
- 4 Выбор элемента функции**
Поверните регулятор [VOL] и нажмите его после отображения нужного элемента.

DPX504U

Отображение	Обзор
"Settings"	
"Display & Illumination"	Выполнение настроек отображения и подсветки.
"Display Select"	Выбор и настройка типа дисплея.
"Color Select"	Выбор цвета подсветки панели. См. раздел <Выбор цвета подсветки> (стр. 41)
"DISP & ILLUMI OFF"	Если выбран режим выключенного дисплея в <Выбор типа дисплея> (стр. 36), устанавливает, выключать ли только дисплей или дисплей и подсветку клавиш. "DISP&ILLUMI"/"DISP"
"Display Dimmer"	Уменьшает яркость подсветки дисплея. "Auto": Уменьшение яркости подсветки в соответствии с положением выключателя фар автомобиля. "Manual1": Постоянная пониженная яркость подсветки. "Manual2": Яркость подсветки понижена сильнее, чем при параметре Manual1. "OFF": Яркость подсветки не понижается.
"Contrast"	Регулировка контрастности дисплея. "1" - "5" - "12"
"DISP N/P"	Переключение между негативным/позитивным отображением на дисплее панели. "POS1"/"POS2"/"NEGA1"/"NEGA2"
"Text Scroll"	Установка способа прокрутки для просмотра скрытого текста. "Auto": Прокрутка. "Once": Однократная прокрутка. "OFF": Без прокрутки.

"BT DVC STATUS"	<p>Можно отобразить состояние соединения, мощность сигнала и уровень заряда аккумулятора.</p> <p>: Уровень заряда аккумулятора мобильного телефона.</p> <p>: Мощность сигнала мобильного телефона.</p>
"ILLUMI Dimmer"	<p>Уменьшает яркость подсветки панели управления.</p> <p>"AUTO": Уменьшение яркости подсветки в соответствии с положением выключателя фар автомобиля.</p> <p>"Manual1": Постоянная пониженная яркость подсветки.</p> <p>"Manual2": Яркость подсветки понижена сильнее, чем при параметре Manual1.</p> <p>"OFF": Яркость подсветки не понижается.</p>
"ILLUMI Effect"	<p>Устанавливает, меняется ли яркость подсветки клавиш в зависимости от работы клавиши.</p> <p>"ON"/"OFF"</p>
"ILLUMI MSC SYNC"	<p>Устанавливает цвет подсветки панели управления устройства в зависимости от громкости звука.</p> <p>"ON"/"OFF"</p>

(__ : заводская настройка)

DPX404U DPX304

Отображение	Обзор
"SETTINGS"	
"DISP & ILLUMI"	Выполнение настроек отображения и подсветки.
"COLOR SELECT"	<p>Выбор цвета подсветки панели.</p> <p>См. раздел <Выбор цвета подсветки> (стр. 41)</p>
"TEXT SCROLL"	<p>Установка способа прокрутки для просмотра скрытого текста.</p> <p>"AUTO": Прокрутка.</p> <p>"ONCE": Однократная прокрутка.</p> <p>"OFF": Без прокрутки.</p>
"DISP OFF MODE"	Устанавливает подсветку часов и кнопок, когда выбран режим " DISP OFF MODE ", как описано в <Выбор текстового дисплея> (стр. 40).
"CLOCK"	<p>"ON": Отображает часы.</p> <p>"OFF": Затемняет часы.</p>
"KEY ILLUMI"	<p>"ON": Включает подсветку кнопок.</p> <p>"OFF": Затемняет подсветку кнопок.</p>
"DISP DIMMER"	<p>Уменьшает яркость подсветки дисплея.</p> <p>"AUTO": Уменьшение яркости подсветки в соответствии с положением выключателя фар автомобиля.</p> <p>"MANUAL1": Постоянная пониженная яркость подсветки.</p> <p>"MANUAL2": Яркость подсветки понижена сильнее, чем при параметре Manual1.</p> <p>"OFF": Яркость подсветки не понижается.</p>

"ILLUMI DIMMER"	<p>Уменьшает яркость подсветки панели управления.</p> <p>"AUTO": Уменьшение яркости подсветки в соответствии с положением выключателя фар автомобиля.</p> <p>"MANUAL1": Постоянная пониженная яркость подсветки.</p> <p>"MANUAL2": Яркость подсветки понижена сильнее, чем при параметре Manual1.</p> <p>"OFF": Яркость подсветки не понижается.</p>
-----------------	--

(__ : заводская настройка)

5 Выполните установку

Поверните регулятор [VOL] для выбора значения настройки, после чего нажмите на регулятор [VOL].

6 Выйдите из режима настройки функций

Нажмите кнопку [] и удерживайте не менее 1 секунды.

Прокрутка текста

Нажмите кнопку [DISP] и удерживайте не менее 1 секунды.

Прокрутка отображаемого текста.

Установки дисплея

Функция модели DPX504U

Выбор текстового отображения

Данная функция изменяет отображаемую информацию на каждом из следующих источников:

1 Выберите источник

Нажмите кнопку [SRC].

2 Войдите в режим настройки функций

Нажмите на регулятор [VOL].

3 Выберите режим выбора отображения текста

Поверните регулятор [VOL] и нажмите его после отображения нужного элемента. Выберите "Settings" > "Display & Illumination" > "Display Select" > "Text Select".

4 Выберите часть отображаемого текста

Поверните регулятор [VOL].

Выбранная часть отображаемого текста мигает.

5 Выберите текст

Нажмите кнопку [◀◀] или [▶▶].

6 Выйдите из режима настройки функций

Нажмите кнопку [↵] и удерживайте не менее 1 секунды.

При выбранном источнике FM радиоприемник

Режим отображения в 4 строки

Частота и название программы ("Frequency/PS")	Радиотекст плюс* ("Radio Text Plus")
Название песни* ("Song Title")	Радиотекст* ("Radio Text")
Имя исполнителя* ("Artist Name")	Анализатор спектра и часы ("Speana/Clock")
Название станции* ("Station Name")	Дата ("Date")
	Пусто ("Blank")

* Отображается информация радиотекст плюс.

Режим отображения в 3 строки

Частота и название программы ("Frequency/PS")	Радиотекст плюс* ("Radio Text Plus")
Название песни и имя исполнителя* ("Title/Artist")	Радиотекст* ("Radio Text")
Название станции* ("Station Name")	Анализатор спектра и часы ("Speana/Clock")
	Дата ("Date")
	Пусто ("Blank")

* Отображается информация радиотекст плюс.

При выбранном источнике AM радиоприемник

Частота ("Frequency")	Дата ("Date")
Анализатор спектра и часы ("Speana/Clock")	Пусто ("Blank")

При выбранном источнике USB/ iPod/ аудиофайл

Режим отображения в 4 строки

Название песни ("Song Title")	Время воспроизведения ("P-Time")
Название альбома ("Album Name")	Анализатор спектра и часы ("Speana/Clock")
Имя исполнителя ("Artist Name")	Дата ("Date")
Название папки ("Folder Name")	Пусто ("Blank")
Имя файла ("File Name")	

Режим отображения в 3 строки

Название и исполнитель ("Title/Artist")	Время воспроизведения ("P-Time")
Альбом и исполнитель ("Album/Artist")	Анализатор спектра и часы ("Speana/Clock")
Название папки ("Folder Name")	Дата ("Date")
Имя файла ("File Name")	Пусто ("Blank")

Источник музыкальный компакт-диск

Название диска ("Disc Title")	Анализатор спектра и часы ("Speana/Clock")
Название дорожки ("Track Title")	Дата ("Date")
Время воспроизведения ("P-Time")	Пусто ("Blank")

Источник дополнительный вход

Название источника ("Source Name")	Дата ("Date")
Анализатор спектра и часы ("Speana/Clock")	Пусто ("Blank")

В режиме ожидания

Название источника ("Source Name")	Дата ("Date")
Часы ("Clock")	Пусто ("Blank")

Аудио источник Bluetooth

Режим отображения в 4 строки

Аудио Bluetooth ("Source Name")	Анализатор спектра и часы ("Speana/Clock")
Название песни* ("Song Title")	Дата ("Date")
Имя исполнителя* ("Artist Name")	Пусто ("Blank")
Название альбома* ("Album Name")	

Режим отображения в 3 строки

Аудио Bluetooth ("Source Name")	Анализатор спектра и часы ("Speana/Clock")
Название и исполнитель* ("Title/Artist")	Дата ("Date")
Альбом и исполнитель* ("Album/Artist")	Пусто ("Blank")

* Функция модели KCA-BT300

Источник чейнджер компакт-дисков (дополнительно)

Название диска ("Disc Title")	Анализатор спектра и часы ("Spectrum/Clock")
Название дорожки ("Track Title")	("Spectrum/Clock")
Время воспроизведения ("P-Time")	Дата ("Date")
	Пусто ("Blank")



- Настройка доступна в режимах 4-строчного дисплея, 3-строчного дисплея, отображения часов или дисплея анализатора спектра (тип Spectrum analyzer&Text), которые разрешают отображение текста. См. <Выбор типа дисплея> (стр. 36).
- Если выбранный элемент отображения не содержит никакой информации, отображается альтернативная информация.
- Для некоторых элементов отсутствует возможность выбора в зависимости от типа отображения и строки.
- В случае выбора пункта "Folder Name" при воспроизведении музыки с проигрывателя iPod производится отображение названий в зависимости от элементов просмотра, выбранных в настоящий момент.
- Если во время воспроизведения с iPod управление iPod установлено на ручной режим, отображается "iPod by Hand Mode".
- Если при воспроизведении с проигрывателя iPod отображение полного набора символов невозможно, отображается номер файла по списку.

Информация	Отображение
Название композиции	"TITLE****"
Имя папки	"FLD****"
Имя файла	"FILE****"

Функция модели DPX504U

Настройка информационного дисплея

Можно настроить отображение для режима анализатора спектра.

- 1 Выберите источник**
Нажмите кнопку [SRC].
- 2 Войдите в режим настройки функций**
Нажмите на регулятор [VOL].
- 3 Войдите в режим настройки отображения и выберите режим отображения анализатора спектра.**
Поверните регулятор [VOL] и нажмите его после отображения нужного элемента. Выберите "Settings" > "Display & Illumination" > "Display Select".
- 4 Выберите параметр для настройки**
Поверните регулятор [VOL] и нажмите его после отображения нужного элемента.

Отображение	Настройка
"Display Select"	
"Side Select"	Устанавливает отображение боковой части для режима 4-строчного дисплея и режима 3-строчного дисплея. Текст/ Значок/ Исчезает
"Graphic Select"	Устанавливает дисплей анализатора спектра для режима дисплея анализатора спектра. Анализатор спектра A/ Анализатор спектра B/ Анализатор спектра и текст
"Clock Select"	Устанавливает отображение часов для режима дисплея часов. Домашнее/ Домашнее и дополнит.
"Status"	Устанавливает дисплей состояния (индикатор ВКЛ/ВЫКЛ для каждой функции) для режима 4-строчного и 3-строчного дисплея. Появляется/ Исчезает

- 5 Выполните установку**
Поверните регулятор [VOL].
- 6 Выйдите из режима настройки функций**
Нажмите кнопку [↵] и удерживайте не менее 1 секунды.



- Для настройки "Sub time" при "Home & Sub", выбранном для "Clock Select", выберите заранее город, используя функцию <Настройка города для двойного времени> (стр. 43).

Установки дисплея

Функция модели DPX404U/ DPX304

Выбор текстового дисплея

Изменение отображаемой информации на каждом источнике следующее.

Нажмите кнопку [DISP].

При выборе в качестве источника радиоприемника

Информация	Отображение
Сервисное имя программы (FM)	"FREQUENCY/PS"
Название композиции (FM)*	"SONG TITLE"
Имя исполнителя (FM)*	"ARTIST NAME"
Название станции (FM)*	"STATION NAME"
Радиотекст плюс (FM)*	"RADIO TEXT +"
Радиотекст (FM)	"RADIO TEXT"
Частота (MW, LW)	"FREQUENCY"
Дисплей выкл.	"DISP OFF MODE"

* Отображается информация "радиотекст плюс".

Источник CD-диск

Информация	Отображение
Название диска	"DISC TITLE"
Название дорожки	"TRACK TITLE"
Время проигрывания и номер дорожки	"P-TIME"
Дисплей выкл.	"DISP OFF MODE"

При выборе в качестве источника аудиофайла или проигрывателя iPod

Информация	Отображение
Название музыки и имя исполнителя	"TITLE/ARTIST"
Название альбома и имя исполнителя	"ALBUM/ARTIST"
Имя папки	"FOLDER NAME"
Имя файла	"FILE NAME"
Время проигрывания и номер музыки	"P-TIME"
Дисплей выкл.	"DISP OFF MODE"

В режиме ожидания/ При альтернативном источнике сигнала

Информация	Отображение
Название источника	"SOURCE NAME"
Дисплей выкл.	"DISP OFF MODE"



- Если вы выбрали режим выключенного дисплея, настройка дисплея каждого источника изменится на Дисплей выкл.
- Если выбранный элемент отображения не содержит никакой информации, отображается альтернативная информация.
- В случае выбора пункта "Folder name" при воспроизведении музыки с проигрывателя iPod производится отображение названий в зависимости от элементов просмотра, выбранных в настоящий момент.

- Если при воспроизведении с проигрывателя iPod отображение полного набора символов невозможно, отображается номер файла по списку.

Информация	Отображение
Название композиции	"TITLE****"
Имя папки	"FOLDER****"
Имя файла	"FILE****"

Выбор цвета подсветки

Выбор цвета подсветки панели.

- 1 Войдите в режим настройки функций**
Нажмите на регулятор [VOL].
- 2 Войдите в режим выбора цвета подсветки**
Поверните регулятор [VOL] и нажмите его после отображения нужного элемента.
Выберите "Settings"/"SETTINGS" > "Display & Illumination"/"DISP & ILLUMI" > "Color Select"/"COLOR SELECT".
- 3 Выберите, в каком месте необходимо изменить цвет подсветки**
Поверните регулятор [VOL] и нажмите его после отображения нужного элемента.

Место	Отображение
Дисплей и кнопка	"All"/"ALL"
Отображение	"Display"/"DISPLAY"
Клавиша	"Key"/"KEY"
Ручка громкости (только DPX504U)	"Knob"

- 4 Выберите цвет подсветки**
Поверните регулятор [VOL] и нажмите его после отображения нужного элемента.
Выберите цвет из "Variable Scan"/"VARIABLE SCAN", "Color1"/"COLOR1" — "Color24"/"COLOR24" или "User"/"USER".

Создание цвета "User"/"USER"

Вы можете создать свой оригинальный цвет при выборе из "Color1"/"COLOR1" — "Color24"/"COLOR24"

Созданный вами цвет можно назвать при выборе "User"/"USER".

- 1. Нажмите регулятор [VOL] минимум на 1 секунду.**
Войдите в режим детальной настройки цвета.
- 2. Задайте цвет.**

Тип операции	Операция
Чтобы выбрать цвет для настройки. (красный, зеленый или синий)	Нажмите кнопку [◀◀] или [▶▶].
Чтобы настроить цвет. (Диапазон: 0 – 9)	Поверните регулятор [VOL].

- 3. Нажмите на регулятор [VOL].**
Выйдите из режима детальной настройки цвета.
- 5 Выйдите из режима настройки функций**
Нажмите кнопку [↵] и удерживайте не менее 1 секунды.

Настройка индикатора дополнительного входа

Выбор отображения при переключении на источник дополнительного входа.

- 1 Выберите источник AUX**
Нажмите кнопку [SRC].
Выберите дисплей "AUX".
- 2 Войдите в режим настройки функций**
Нажмите на регулятор [VOL].
- 3 Войдите в режим настройки отображения для дополнительного входа**
Поверните регулятор [VOL] и нажмите его после отображения нужного элемента.
Выберите "Settings"/"SETTINGS" > "AUX Name Set"/"AUX NAME SET".
- 4 Выберите индикатор дополнительного входа**
Поверните регулятор [VOL].
Выберите "AUX", "DVD", "PORTABLE", "GAME", "VIDEO" или "TV"
- 5 Выйдите из режима настройки функций**
Нажмите кнопку [↵] и удерживайте не менее 1 секунды.



- Индикатор дополнительного входа может быть установлен только в том случае, если используется встроенный дополнительный вход или вход дополнительного устройства KCA-S220A. В модели KCA-S220A, "AUX EXT" отображается по умолчанию.

Часы и прочие функции

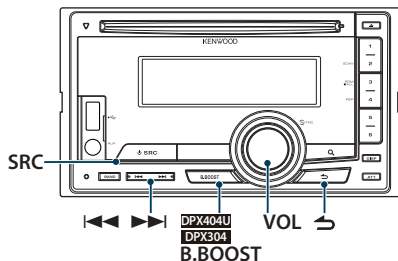

Функция модели DPX504U

Настройка часов и даты

Можно настроить дату и время

Отображение	Обзор
"Settings"	
"Clock & Date"	
"Clock Adjust"	Установка часов.
"City Select"	Установка двух городов для отображения при выборе "Home&Sub type" для "Clock Select". См. <Настройка информационного дисплея> (стр. 39), <Настройка города для двойного времени> (стр. 43).
"Time Synchronized"	Синхронизация часов данного устройства с данными времени на радиостанции системы Radio Data System. "ON" / "OFF"
"Sub Clock Adjust"	Регулируется разница во времени, вызванная переходом на летнее время. "-1h" / "0h" / "+1h"
"Summer Time"	Если установлено "ON", то часы переводятся на один час вперед. "ON" / "OFF"
"Date Adjust"	Установка даты.
"Date Mode"	Установка режима отображения даты.

(__ : заводская настройка)

1 Войдите в режим настройки функций

Нажмите на регулятор [VOL].

2 Войдите в режим настройки часов

Поверните регулятор [VOL] и нажмите его после отображения нужного элемента. Выберите "Settings" > "Clock & Date" > "Clock Adjust".

3 Настройка часов

1. Поверните регулятор [VOL] для настройки часов.
2. Нажмите кнопку [▶▶i].

3. Поверните регулятор [VOL] для настройки минут.

4. Нажмите на регулятор [VOL].

4 Войдите в режим настройки даты

Поверните регулятор [VOL] и нажмите его после отображения нужного элемента. Выберите "Date Adjust".

5 Настройка даты

1. Поверните регулятор [VOL] для настройки года.
2. Нажмите на регулятор [VOL].
3. Поверните регулятор [VOL] для настройки месяца.
4. Нажмите на регулятор [VOL].
5. Поверните регулятор [VOL] для настройки дня.
6. Нажмите на регулятор [VOL].

6 Войдите в режим формата даты

Поверните регулятор [VOL] и нажмите его после отображения нужного элемента. Выберите "Date Mode".

7 Выберите формат даты

Поверните регулятор [VOL] и нажмите его после отображения нужного элемента. Выберите из 7 видов.

8 Выйдите из режима настройки функций

Нажмите кнопку [↵] и удерживайте не менее 1 секунды.



- Во время приема сигналов времени от Системы радиоданных при выбранном "ON" для "Time Synchronized" часы регулируются автоматически.

Функция модели DPX504U

Настройка города для двойного времени

Вы можете выбрать города для двух часов.

- 1 Войдите в режим настройки функций**
Нажмите на регулятор [VOL].
- 2 Выберите режим выбора города**
Поверните регулятор [VOL] и нажмите его после отображения нужного элемента.
Выберите "Settings" > "Clock & Date" > "City Select"
- 3 Выберите часть для отображения города**
Поверните регулятор [VOL].
Выбранная часть отображаемого города мигает.
- 4 Задайте города для Дома/ Дополнительного города**
Нажмите кнопку [◀◀] или [▶▶].
- 5 Выйдите из режима настройки функций**
Нажмите кнопку [↵] и удерживайте не менее 1 секунды.



- Для отображения часов для двух городов выберите тип "Home&Sub" для "Clock Select", как описано в <Настройка информационного дисплея> (стр. 39).
- О настройке Домашнего времени см. раздел <Настройка часов и даты> (стр. 42).
- Время Дополнительного города автоматически вычисляется из времени Дома.

Если системы летнего времени различаются для Дома и Дополнительного города, настройку можно выполнить согласно разделу "Sub Clock Adjust" в главе <Настройка часов и даты> (стр. 42).

Функция модели DPX404U/ DPX304

Настройка времени

Можно настроить дату и время

- 1 Войдите в режим настройки часов**
Нажмите кнопку [B.BOOST] и удерживайте не менее 1 секунды.
Замигает дисплей часов.
- 2 Установите часы**
Поверните регулятор [VOL] для настройки часа, затем нажмите регулятор [VOL]
Замигает дисплей минут.
- 3 Установите минуты**
Поверните регулятор [VOL] для настройки минут, затем нажмите регулятор [VOL]
Закончите установку часов.

Часы и прочие функции

Начальные настройки

Для начальной настройки можно выбрать следующие параметры.

1 Выберите режим ожидания

Нажмите кнопку [SRC].

Выберите дисплей "STDBY"/ "STANDBY".

2 Войдите в режим настройки функций

Нажмите на регулятор [VOL].

3 Войдите в режим начальных настроек

Поверните регулятор [VOL] и нажмите его

после отображения нужного элемента.

Выберите "Initial Settings"/ "INITIAL SET".

4 Выберите параметр для настройки

Поверните регулятор [VOL].

Отображение	Обзор
"Initial Settings"/ "INITIAL SET"	
"Security Set"/ "SECURITY SET"	Когда код защиты введен, возможность кражи уменьшается, поскольку вход кода защиты требует включить устройство, когда оно было выключено. См. <Активизация кода защиты> (стр. 46).
"Source Select"*	Установка способа выбора источника. Выберите "2" для изменения способа выбора источника. Нажмите кнопку [SRC], поверните регулятор [VOL] для выбора источника, а затем нажмите на регулятор [VOL] для его установки. "Settings 1"/ "2"
"Tuner Preset Type"/ "PRESET TYPE"	Установка заданного типа тюнера. "Type Normal"/ "TYPE NORMAL": 1 станцию можно назначить для 1 заданной кнопки в каждом из 4 диапазонов (FM1, FM2, FM3 и AM), т.е. всего можно заранее установить 24 станции (6 станций x 4 диапазона). "Type Mixed"/ "TYPE MIXED": Всего 6 станций можно назначить для общего числа 6 кнопок предварительной настройки, независимо от диапазона (FM1, FM2, FM3 и AM). Вы можете вызывать из памяти установленную станцию, не переключая диапазоны.
"Beep"/ "KEY BEEP"	Настройка включения/выключения звукового сигнала подтверждения срабатывания. "ON"/ "OFF"

"Russian"/ "RUSSIAN SET"	Если параметр установлен на "ON", то следующие строки отображаются на русском языке: Имя папки/ Имя файла/ Название композиции/ Имя исполнителя/ Название альбома/ KSA-BT200 (дополнительное устройство) "ON"/ "OFF"
"Menu Language"*	Вы можете выбрать язык отображения для элемента настройки функций. "English"/ "Français"/ "Español"/ "Deutsch"/ "Italiano"/ "Русский"
"Power Off Wait"/ "P-OFF WAIT"	Установка таймера автоматического выключения питания устройства при продолжительном нахождении в режиме ожидания. Использование данного параметра обеспечивает экономию заряда аккумулятора автомобиля. "OFF": Функция таймера отключения питания выключена. "20MIN/M"/ "40MIN/M"/ "60MIN/M": Отключение питания через минут.
"Built in AUX"/ "BUILT-IN AUX"	При значении "ON" ("ВКЛ.") данной функции возможен выбор дополнительного источника. "ON": Позволяет выбрать дополнительный источник. Используйте эту настройку, если встроенный разъем дополнительного входа подключен к внешнему оборудованию постоянно. "OFF": Отключение выбора дополнительного источника. Используйте эту настройку, если встроенный разъем внешнего входа не используется.
"Forced CD-DA"/ "CD READ"	Установка режима чтения диска CD. "Settings 1"/ "1": Автоматическое распознавание диска с аудиофайлами и музыкального компакт-диска при воспроизведении. "Settings 2"/ "2": Принудительное воспроизведение как музыкального компакт-диска.
"Built in AMP"*	При выборе "OFF" выключается встроенный усилитель. Отключение встроенного усилителя позволяет улучшить качество сигнала предвыхода. "ON"/ "OFF"
"Switchable Preout"/ "SWITCH PREOUT"	Переключает предвыход между задним выходом и выходом СЧ-динамика. "Rear"/ "REAR": Тыловый выход "SubWoofers"/ "SUB-W": Выход низкочастотного динамика

"SP SELECT"***	Тонкая подстройка в целях обеспечения оптимального значения Q системы при следующей настройке типа акустической системы; "SP OFF": ВЫКЛ "SP 5/4": Для 5 & 4 дюйм. акустической системы "SP 6*9/6": Для 6 & 6x9 дюйм. акустической системы "SP OEM": Для штатной акустической системы
"System F/W Update"/"F/W UP"	Обновляет встроенное ПО. При выборе "YES" и нажатии на регулятор [VOL] начинается обновление встроенного ПО. Для обновления встроенного ПО войдите на наш веб-сайт: http://www.kenwood.com/cs/ce/

(_ : заводская настройка)

* Функция модели DPX504U

** Функция модели DPX404U/DPX304

5 Выполните установку

Поверните регулятор [VOL] для выбора значения настройки, после чего нажмите на регулятор [VOL].

6 Выйдите из режима настройки функций

Нажмите кнопку [↵] и удерживайте не менее 1 секунды.

Настройка демонстрационного режима

Включение/выключение режима демонстрации.

1 Войдите в режим настройки функций

Нажмите на регулятор [VOL].

2 Войдите в настройки режима

Демонстрации

Поверните регулятор [VOL] и нажмите его после отображения нужного элемента. Выберите "DEMO Mode"/"DEMO MODE".

3 Задайте режим демонстрации

Поверните регулятор [VOL] и нажмите его после отображения нужного элемента. Выберите "ON" (ВКЛ.) или "OFF" (ВЫКЛ.).

4 Выйдите из режима настройки функций

Нажмите кнопку [↵] и удерживайте не менее 1 секунды.

Приглушение звука при приеме телефонного звонка

Аудиосистема автоматически приглушается после приема входящего звонка.

При поступлении входящего вызова

Отображается текст "CALL".

Аудиосистема переключается на паузу.

Прослушивание музыки во время телефонного звонка

Нажмите кнопку [SRC].

Текст "CALL" исчезает с экрана, и аудиосистема вновь включается.

По завершении звонка

Завершите разговор по телефону.

Текст "CALL" исчезает с экрана, и аудиосистема вновь включается.



- Чтобы воспользоваться функцией (TEL Mute) выключения звука аудиосистемы при входящем телефонном вызове, следует присоединить кабель MUTE к телефону с помощью дополнительной принадлежности для телефона, имеющейся в продаже. См. раздел <Подсоединение кабелей к гнездам для подключения> (стр. 94) Краткого руководства пользователя.

Часы и прочие функции

Активизация кода защиты

Когда код защиты введен, возможность кражи уменьшается, поскольку вход кода защиты требует включить устройство, когда оно было выключено.



- Вы можете установить в качестве кода безопасности любое 4-значное число.
- Код защиты невозможно отобразить или узнать. Запишите код защиты и храните его.

1 Выберите режим ожидания

Нажмите кнопку [SRC].

Выберите дисплей "STDBY"/"STANDBY".

2 Войдите в режим настройки функций

Нажмите на регулятор [VOL].

3 Выберите режим кода защиты

Поверните регулятор [VOL] и нажмите его после отображения нужного элемента.

Выберите "Initial Settings"/"INITIAL SET" > "Security Set"/"SECURITY SET"

4 Войдите в режим кода защиты

Нажмите регулятор [VOL] минимум на 1 секунду.

Когда отобразится "Enter"/"ENTER", отобразится также "[-][-][-]"/"CODE".

5 Выберите цифры, которые хотите ввести

Нажмите кнопку [◀◀] или [▶▶].

6 Выберите цифры кода защиты

Поверните регулятор [VOL].

7 Повторите шаги 5 и 6 и завершите установку кода защиты.

8 Подтвердите код защиты

Нажмите регулятор [VOL] минимум на 3 секунды.

Когда отобразится "Re-Enter"/"RE-ENTER", отобразится также "[-][-][-]"/"CODE".

9 Выполните операции шагов 5 - 8 и заново введите код защиты.

Отображается текст "Approved"/"APPROVED".

Функция кода защиты активизируется.



- Если вы ввели неверный код на шагах 5 - 7, повторите с шага 4.

10 Выйдите из режима настройки функций

Нажмите кнопку [↵] и удерживайте не менее 1 секунды.

Перезагрузка функции кода защиты, когда аудиоустройство используется первый раз после отключения от источника питания или нажата кнопка Reset.

1 Включите питание.

2 Выполните операции шагов 5 - 8 и введите код защиты.

Отображается текст "Approved"/"APPROVED".

Теперь вы можете пользоваться устройством.



- О деактивации функции кода защиты см. следующий раздел <Деактивация кода защиты> (стр. 47).

Деактивация кода защиты

Чтобы деактивировать функцию кода защиты.

1 Выберите режим ожидания

Нажмите кнопку [SRC].

Выберите дисплей "STDBY"/"STANDBY".

2 Войдите в режим настройки функций

Нажмите на регулятор [VOL].

3 Выберите режим кода защиты

Поверните регулятор [VOL] и нажмите его после отображения нужного элемента.

Выберите "Initial Settings"/"INITIAL SET" >
"Security Clear"/"SECURITY CLR"

4 Войдите в режим кода защиты

Нажмите регулятор [VOL] минимум на 1 секунду.

Когда отобразится "Enter"/"ENTER", отобразится также "[-][-][-]"/"CODE".

5 Выберите цифры, которые хотите ввести

Нажмите кнопку [◀◀] или [▶▶].

6 Выберите цифры кода защиты

Поверните регулятор [VOL].

7 Повторите шаги 5 и 6 и завершите установку кода защиты.

8 Подтвердите код защиты

Нажмите регулятор [VOL] минимум на 3 секунды.

Отображается текст "Clear"/"CLEAR".

Функция кода защиты деактивирована.

9 Выйдите из режима настройки функций

Нажмите кнопку [↵] и удерживайте не менее 1 секунды.



- Если введен неверный код защиты, отобразится "Error"/"ERROR". Введите правильный код защиты.

Настройки аудиосистемы – DPX504U –

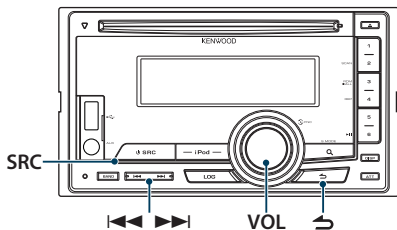

Настройка звучания

Вы можете отрегулировать следующие параметры настройки аудиосистемы.

Отображение	Обзор
"Audio Control"	
"SubWoofer Level"	Можно установить уровень низкочастотной акустической системы. "–15" — "0" — "+15"
"DSP Set"	"Bypass": выключение функции DSP. "Through": включение функции DSP.
"Equalizer"	Установка качества звука. - <Выбор фиксированных характеристик эквалайзера> (стр. 49). - <Ручное управление эквалайзером> (стр. 50).
"Bass Boost"	Устанавливает один из двух уровней подъема в низких частотах. "OFF" / "Step1" — "2"
"HIGHWAY-SOUND"	Компенсирует низкую громкость или завал низких частот вследствие дорожного шума, позволяя добиться более чистого звучания вокала. Недоступно, когда в качестве источника выбран тюнер. "OFF" / "Step1" / "2" / "3"
"Supreme+"	Включение/выключение функции дополнительного повышения качества звука. Можно настроить, если выбран источником музыкальный диск, аудиофайл устройства USB и iPod. "ON" / "OFF"
"Position"	Компенсация звукового окружения в соответствии с положением прослушивания. - <Выбор положения для прослушивания> (стр. 50). - <Точная регулировка положения для прослушивания> (стр. 51).
"Balance"	Регулировка баланса между левыми и правыми акустическими системами. (левый) "L15" — "0" — "R15" (правый)

"Fader"	Регулировка баланса между передними и задними акустическими системами. (задний) "R15" — "0" — "F15" (передний)
"2Zone Rear Volume"	См. раздел <Система двойной зоны> (стр. 51).
"SubWoofer"	Включение/выключение выхода низкочастотной акустической системы. "ON" / "OFF"
"Detailed Setup"	
"Car Type"	Чтобы добиться четкого звука, настройте звуковое окружение в соответствии с местом расположения и физическим размером установленных динамиков, учитывая следующее: - <Выбор типа автомобиля> (стр. 54). - <Настройка динамика> (стр. 54). - <Точная регулировка типа автомобиля> (стр. 55). - <Настройка X'Over> (стр. 56).
"Speaker Setting"	
"Car Type Adjust"	
"X'Over"	
"Volume offset"	Задание громкости каждого из источников в форме отклонения от базового уровня громкости. "–8" — "±0" (ВНЕШН.: "–8" — "+8")
"2Zone"	Настройка системы двойной зоны.
"2Zone Select"	- <Система двойной зоны> (стр. 51).
"Preset"	Настройка фиксированных звуковых настроек. - <Память фиксированных звуковых настроек> (стр. 57). - <Вызов фиксированных звуковых настроек> (стр. 57).

(_ : заводская настройка)

1 Выберите источник

Нажмите кнопку [SRC].

Выберите источник, кроме "STDBY".

2 Войдите в режим настройки функций

Нажмите на регулятор [VOL].

3 Войдите в режим настройки звучания

Поверните регулятор [VOL] и нажмите его

после отображения нужного элемента.

Выберите "Audio Control".

4 Выберите параметр для настройки

Поверните регулятор [VOL] и нажмите его

после отображения нужного элемента.

5 Выполните установку

Поверните регулятор [VOL] для выбора

значения настройки, после чего нажмите на регулятор [VOL].

6 Выйдите из режима настройки функций

Нажмите кнопку [↵] и удерживайте не менее 1 секунды.

Примечания

• DSP Set

Если параметр “DSP Set” настроен на “Bypass”, функция DSP отключена, а цветные элементы нельзя установить.

• HIGHWAY-SOUND

Увеличивает громкость слаборазличимых звуков, заглушенных дорожным шумом, позволяя добиться более отчетливого звучания. Кроме того, подчеркивает низкие частоты, потерянные вследствие дорожного шума, позволяя добиться более динамичного звучания басов.

• Supreme+ (Supreme Plus)

Технология, основанная на алгоритме экстраполяции и добавления высоких частот, которые обрезаются при кодировании. Обрезаемые при кодировании нижние звуковые частоты и звук вокала добавляются для воспроизведения с естественным качеством звучания. Дополняемый компонент диапазона оптимизируется по формату сжатия (AAC, MP3 или WMA) и обрабатывается в соответствии со скоростью цифрового потока.

Данный эффект практически незаметен при воспроизведении музыки, закодированной с высокой скоростью цифрового потока, с переменной скоростью цифрового потока или с незначительным содержанием высоких частот.

Добавление нижних звуковых частот и звука вокала также выполняется для музыкальных компакт-дисков и устройств iPod.

• Dual Zone System (Система двойной зоны)

Основной источник и дополнительный источник (дополнительный вход) по отдельности выдают сигналы для фронтального канала и тылового канала.

Выбор фиксированных характеристик эквалайзера

Можно выбрать следующую характеристику эквалайзера.

Отображение	Характеристика эквалайзера
“Natural”	Естественная
“User”	Настройка пользователя*
“Rock”	Рок
“Pops”	Поп
“Easy”	Легкая
“Top 40”	Топ 40
“Jazz”	Джаз
“Game”	Игра
“iPod”	iPod (только при выбранном источнике “iPod”)

* Вызывается характеристика эквалайзера, настроенная в соответствии с разделом <Ручное управление эквалайзером>.

(_ : заводская настройка)

1 Выберите источник

Нажмите кнопку [SRC].

Выберите источник, кроме “STDBY”.

2 Войдите в режим настройки функций

Нажмите на регулятор [VOL].

3 Войдите в режим фиксированных характеристик эквалайзера

Поверните регулятор [VOL] и нажмите его после отображения нужного элемента.

Выберите “Audio Control” > “Equalizer” > “Preset Equalizer”.

4 Выберите характеристику эквалайзера

Поверните регулятор [VOL].

☞ Выберите характеристику эквалайзера iPod

Если выбрано устройство “iPod”, для него можно осуществить выбор из 22 характеристик эквалайзера.

1. Вход в режим эквалайзера iPod

Нажмите на регулятор [VOL].

2. Выберите характеристику эквалайзера iPod

Поверните регулятор [VOL] и нажмите его после отображения нужного элемента.

5 Выйдите из режима настройки функций

Нажмите кнопку [↵] и удерживайте не менее 1 секунды.



- Выбор можно осуществлять для каждого источника.

Настройки аудиосистемы – DPX504U –

Ручное управление эквалайзером

Вы можете отрегулировать следующие параметры эквалайзера.

Диапазон	Функция	Диапазон
“BAND1” (62,5 Гц)	“GAIN” Уровень полосы частот	-9 – +9 дБ
	“EFFECT” Эффект нижних частот	“ON” / “OFF”
“BAND2” (250 Гц)	“GAIN” Уровень полосы частот	-9 – +9 дБ
“BAND3” (1 кГц)	“GAIN” Уровень полосы частот	-9 – +9 дБ
“BAND4” (4 кГц)	“GAIN” Уровень полосы частот	-9 – +9 дБ
“BAND5” (16 кГц)	“GAIN” Уровень полосы частот	-9 – +9 дБ

(__ : заводская настройка)

1 Выберите источник

Нажмите кнопку [SRC].

Выберите источник, кроме “STDBY”.

2 Войдите в режим настройки функций

Нажмите на регулятор [VOL].

3 Войдите в режим ручного управление эквалайзером

Поверните регулятор [VOL] и нажмите его после отображения нужного элемента. Выберите “Audio Control” > “Equalizer” > “Manual Equalizer”.

4 Выберите элемент, который нужно настроить

Тип операции	Операция
Выберите элемент.	Поверните регулятор [VOL].
Настройте каждый элемент.	Нажмите кнопку [◀] или [▶].
Задайте значение.	Нажмите на регулятор [VOL].

5 Выйдите из режима настройки функций

Нажмите кнопку [↵] и удерживайте не менее 1 секунды.



- Если “iPod” выбран в разделе <Выбор фиксированных характеристик эквалайзера> (стр. 49), управление эквалайзером вручную отключено.
- Выбор можно осуществлять для каждого источника.

Выбор положения для прослушивания

Компенсация звукового окружения возможна в соответствии с выбранным положением. В соответствии с положением прослушивания выберите положение из следующих настроек.

Сидение для компенсации	Отображение
Без компенсации.	“All”
Переднее левое сидение	“Front-Left”
Переднее правое сидение	“Front-Right”
Переднее сидение	“Front”

(__ : заводская настройка)

1 Выберите источник

Нажмите кнопку [SRC].

Выберите источник, кроме “STDBY”.

2 Войдите в режим настройки функций

Нажмите на регулятор [VOL].

3 Войдите в режим настройки заданного положения

Поверните регулятор [VOL] и нажмите его после отображения нужного элемента. Выберите “Audio Control” > “Position” > “Preset Position”.

4 Выберите сидению, для которого нужно выполнить компенсацию

Поверните регулятор [VOL].

5 Выйдите из режима настройки функций

Нажмите кнопку [↵] и удерживайте не менее 1 секунды.

Точная регулировка положения для прослушивания

Тонкая настройка значения, указанного при выборе заданного положения, для каждого динамика.

1 Выберите источник

Нажмите кнопку [SRC].

Выберите источник, кроме "STDBY".

2 Войдите в режим настройки функций

Нажмите на регулятор [VOL].

3 Войдите в режим ручной настройки положения

Поверните регулятор [VOL] и нажмите его после отображения нужного элемента.

Выберите "Audio Control" > "Position" > "DTA".

4 Выберите динамик, который нужно настроить

Поверните регулятор [VOL] и нажмите на него, когда отобразится необходимое значение.

Функция	Обзор настройки
"Front"	
"L"	Передний левый динамик
"R"	Передний правый динамик
"Rear"	
"L"	Задний левый динамик
"R"	Задний правый динамик
"Subwoofer"	
"L"	Левый низкочастотный динамик
"R"	Правый низкочастотный динамик
"Initialize"	Установить исходные значения настроек.

5 Задайте значение

Нажмите кнопку [◀◀] или [▶▶].

Установите значение от 0 до 170 см.

6 Выйдите из режима настройки функций

Нажмите кнопку [↵] и удерживайте не менее 1 секунды.

Система двойной зоны

Основной источник и дополнительный источник (дополнительный вход) по отдельности выдают сигналы для фронтального канала и тылового канала.

Отображение	Обзор
"2Zone Rear Volume"*	Регулировка звука заднего канала. "0" — "35"
"Detailed Setup"	
"2Zone"	Настройка системы двойной зоны. "ON"/"OFF"
"2Zone Select"*	Уточняет назначение дополнительного источника, если включена функция двойной зоны. "Rear"/"Front"

* Система двойной зоны включена.

(_ : заводская настройка)

1 Выберите источник

Нажмите кнопку [SRC].

Выберите источник, кроме "STDBY".

2 Войдите в режим настройки функций

Нажмите на регулятор [VOL].

3 Поверните регулятор [VOL] и нажмите его

после отображения нужного элемента.

Выберите "Audio Control" > "Detailed Setup".

4 Выберите элемент, который нужно настроить

Поверните регулятор [VOL] и нажмите его после отображения нужного элемента.

5 Выйдите из режима настройки функций

Нажмите кнопку [↵] и удерживайте не менее 1 секунды.



- Основной источник выбирается кнопкой [SRC].
- Отрегулируйте громкость переднего канала регулятором [VOL].
- Настройки звучания не распространяются на дополнительный источник.
- При включенной системе двойной зоны действуют следующие ограничения.
 - Нет выхода от СНЧ- динамика.
 - Параметры "Fader", "SubWoofer Level" в разделе <Настройка звучания> (стр. 48) и функция DSP недоступны.
- Источник аудио Bluetooth можно настроить исключительно на передний динамик. Настройте "2Zone Select" на "Rear".

Настройки аудиосистемы – DPX404U/ DPX304 –

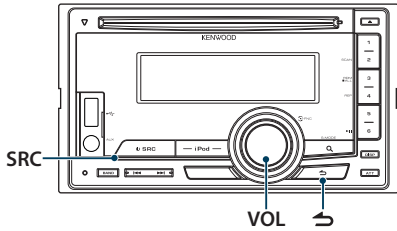

Управление аудиосистемой

Вы можете отрегулировать следующие параметры настройки аудиосистемы.

Отображение	Обзор
"AUDIO CONTROL"	
"SUBWOOFER SET"	Включение/выключение выхода низкочастотной акустической системы. "OFF"/"ON"
"SYSTEM Q"	Переключает между следующими заданными характеристиками эквалайзера. "NATURAL"/"USER"/"ROCK"/"POPS"/ "EASY"/"TOP40"/"JAZZ"/"GAME" Для USER (ПОЛЬЗОВАТЕЛЯ): Появляется при регулировке уровней басов, средних частот и дисканта.
"BASS ADJUST"	Вы можете установить бас для каждого источника.
"BASS FREQ"	Средняя частота НЧ 40/50/60/70/80/100/120/150 (Гц)
"BASS LEVEL"	Уровень НЧ "-8" — "0" — "+8"
"BASS Q"	Фактор Q НЧ 1.00/1.25/1.50/2.00
"BASS EXT"	Расширение НЧ "ON"/"OFF"
"MID ADJUST"	Вы можете установить средние частоты для каждого источника.
"MID FREQ"	Средняя частота СЧ 0.50/1.00/1.50/2.00 (кГц)
"MID LEVEL"	Уровень СЧ "-8" — "0" — "+8"
"MID Q"	Фактор Q СЧ 1.00/2.00
"TRE ADJUST"	Вы можете установить дискант для каждого источника.
"TRE FREQ"	Средняя частота ВЧ 10.0/12.5/15.0/17.5 (кГц)
"TRE LEVEL"	Уровень ВЧ "-8" — "0" — "+8"

"BALANCE"	Регулировка баланса между левыми и правыми акустическими системами. (левый) "L15" — "0" — "R15" (правый)
"FADER"	Регулировка баланса между передними и задними акустическими системами. (задний) "R15" — "0" — "F15" (передний)
"SUB-W LEVEL"	Можно установить уровень низкочастотной акустической системы. "-15" — "0" — "+15"
"DETAILED SET"	
"LPF SUBWOOFER"	Выбор отсекаемой частоты выхода СЧ-динамика. "85"/"120"/"160"/"THROUGH" (OFF) Гц
"SUB-W PHASE"	Выбор фазы выхода СЧ-динамика. "REVERSE" (180°)/"NORMAL" (0°)
"SUPREME SET"	Включение/выключение функции повышенного качества звука. Можно установить, когда источник аудиофайла CD/USB (исключая iPod). "ON"/"OFF"
"VOLUME OFFSET"	Задание громкости каждого из источников в форме отклонения от базового уровня громкости. "-8" — "0" (ВНЕШН.: "-8" — "0" — "+8")

(__ : заводская настройка)

- 1 Выберите источник**
Нажмите кнопку [SRC].
Выберите источник, кроме "STANDBY".
- 2 Войдите в режим настройки функций**
Нажмите на регулятор [VOL].
- 3 Войдите в режим настройки звучания**
Поверните регулятор [VOL] и нажмите его после отображения нужного элемента.
Выберите "AUDIO CONTROL".
- 4 Выберите параметр для настройки**
Поверните регулятор [VOL] и нажмите его после отображения нужного элемента.
- 5 Выполните установку**
Поверните регулятор [VOL] для выбора значения настройки, после чего нажмите на регулятор [VOL].
- 6 Выйдите из режима настройки функций**
Нажмите кнопку [↵] и удерживайте не менее 1 секунды.



- Пункт "SUB-W PHASE" можно выполнить, когда любая установка, кроме "THROUGH", выбрана для пункта "LPF SUBWOOFER".

Примечания

- **Supreme (Повышенное качество)**

Технология экстраполирования и дополнения при помощи запатентованного алгоритма диапазона высоких частот, срезаемого при кодировке с низким уровнем скорости цифрового потока (менее 128 кбит/с при частоте дискретизации 44,1 кГц).

Дополняемый компонент оптимизируется по формату сжатия (MP3, WMA и AAC) и обрабатывается в соответствии со скоростью передачи в битах. Данный эффект практически незаметен при воспроизведении музыки, закодированной с высокой скоростью цифрового потока, с переменной скоростью цифрового потока или с незначительным содержанием высоких частот.

Настройка DSP

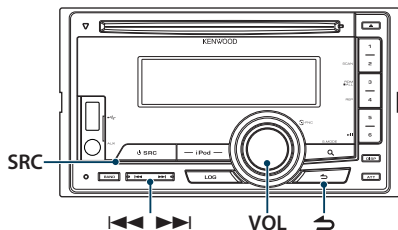

Выбор типа автомобиля

Задержку поступления звукового сигнала можно компенсировать, выбрав один из следующих типов автомобилей:

Отображение	Обзор
"OFF"	Без компенсации.
"Compact"	Малогобаритный автомобиль
"Sedan"	Седан
"Wagon"	Универсал
"Minivan"	Минивэн
"SUV"	Полноприводный автомобиль-универсал
"Passenger Van"	Пассажирский фургон

(_ : заводская настройка)

1 Выберите источник

Нажмите кнопку [SRC].

Выберите источник, кроме "STDBY".

2 Войдите в режим настройки функций

Нажмите на регулятор [VOL].

3 Войдите в режим выбора кабины

Поверните регулятор [VOL] и нажмите его после отображения нужного элемента. Выберите "Audio Control" > "Detailed Setup" > "Car Type".

4 Выберите тип транспортного средства

Поверните регулятор [VOL], чтобы выбрать тип автомобиля, а затем нажмите на регулятор [VOL].

5 Выйдите из режима настройки функций

Нажмите кнопку [↵] и удерживайте не менее 1 секунды.



- Более тонкая компенсация расстояний выполняется с помощью функции <Точная регулировка типа автомобиля> (стр. 55).

Настройка динамика

Параметр X'Over (разделение звукового спектра на каналы) динамиков автоматически устанавливается после выбора расположения и размера каждого динамика из нижеперечисленных элементов.

Динамик	Функция	Диапазон
"Front"	"SIZE"	Размер передних динамиков "0.E.M.", "10cm", "13cm", "16cm", "17cm", "18cm", "4x6", "5x7", "6x8", "6x9", "7x10"
	"LOCATION"	Расположение передних динамиков "Door", "On Dash", "Under Dash"
	"TWEETER"	Размер высокочастотных динамиков "None", "Use"
"Rear"	"SIZE"	Размер тыловых динамиков "None", "0.E.M.", "10cm", "13cm", "16cm", "17cm", "18cm", "4x6", "5x7", "6x8", "6x9", "7x10"
	"LOCATION"	Расположение тыловых динамиков • "Door", "Rear Deck" • "2nd Row", "3rd Row" (тип автомобиля: "Minivan", "Passenger Van")
"SubWoofer"	"SIZE"	Размер низкочастотного динамика "None", "16cm", "20cm", "25cm", "30cm", "38cm Over"

(_ : заводская настройка)

1 Выберите источник

Нажмите кнопку [SRC].

Выберите источник, кроме "STDBY".

2 Войдите в режим настройки функций

Нажмите на регулятор [VOL].

3 Войдите в режим настройки типа акустической системы

Поверните регулятор [VOL] и нажмите его после отображения нужного элемента. Выберите "Audio Control" > "Detailed Setup" > "Speaker Setting".

4 Выберите элемент, который нужно настроить

Тип операции	Операция
Выберите элемент.	Поверните регулятор [VOL].
Настройте каждый элемент.	Нажмите кнопку [◀◀] или [▶▶].
Задайте значение	Нажмите на регулятор [VOL].

5 Выйдите из режима настройки функций

Нажмите кнопку [↵] и удерживайте не менее 1 секунды.

Точная регулировка типа автомобиля

Тонкая регулировка компенсации положения динамиков описана в разделе <Выбор типа автомобиля> (стр. 54).

Отображение	Функция	Диапазон
"FRONT"	Фронтальный динамик	0 – 440 см
"REAR"	Тыловой динамик	0 – 440 см
"SW"	Низкочастотный динамик	0 – 440 см

(_ : заводская настройка)

1 Выберите источник

Нажмите кнопку [SRC].

Выберите источник, кроме "STDBY".

2 Войдите в режим настройки функций

Нажмите на регулятор [VOL].

3 Войдите в режим настройки типа автомобиля

Поверните регулятор [VOL] и нажмите его после отображения нужного элемента.

Выберите "Audio Control" > "Detailed Setup" > "Car Type Adjust".

4 Выберите элемент, который нужно настроить

Тип операции	Операция
Выберите элемент.	Поверните регулятор [VOL].
Настройте каждый элемент.	Нажмите кнопку [◀] или [▶].
Задайте значение	Нажмите на регулятор [VOL].

Время запаздывания автоматически определяется и компенсируется по расстояниям от центра салона автомобиля, указываемым для каждого динамика.

1 Установите переднее и заднее положение и высоту опорной точки до положения ушей человека, сидящего на переднем сиденье, и установите правое и левое положение до центра салона автомобиля.

2 Измерьте расстояния от опорной точки до динамиков.

3 Рассчитайте разность расстояний с учетом самого дальнего динамика.

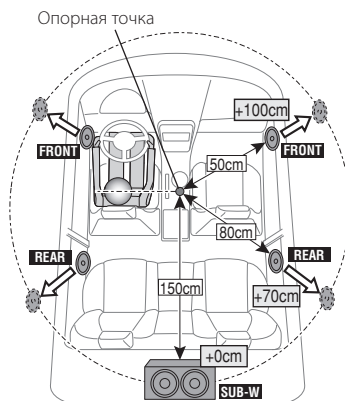

5 Выйдите из режима настройки функций

Нажмите кнопку [↵] и удерживайте ее менее 1 секунды.

Настройка DSP

Настройка X'Over

Тонкая регулировка следующих значений параметра, соответствующих значениям X'Over, установленным согласно разделу <Настройка динамика> (стр. 54).

Отображение	Функция	Диапазон
"X'OVER"		
"Front"	"FC"	Передний фильтр ВЧ Through, 30, 40, 50, 60, 70, 80, 90, 100, 120, 150, 180, 220, 250 (Гц)
	"SLOPE"	Кривая переднего фильтра ВЧ -6, -12, -18, -24 дБ/окт.
"Rear"	"FC"	Задний фильтр ВЧ Through, 30, 40, 50, 60, 70, 80, 90, 100, 120, 150, 180, 220, 250 (Гц)
	"SLOPE"	Кривая заднего фильтра ВЧ -6, -12, -18, -24 дБ/окт.
"SubWoofер"	"FC"	Фильтр низких частот низкочастотного динамика 30, 40, 50, 60, 70, 80, 90, 100, 120, 150, 180, 220, 250*, Through (Гц)
	"SLOPE"	Кривая низкочастотного динамика -6, -12, -18, -24 дБ/окт.
	"PHASE"	Фаза низкочастотного динамика Reverse (180°)/ Normal (0°)

(__ : заводская настройка)

1 Выберите источник

Нажмите кнопку [SRC].

Выберите источник, кроме "STDBY".

2 Войдите в режим настройки функций

Нажмите на регулятор [VOL].

3 Войдите в режим установки X'Over

Поверните регулятор [VOL] и нажмите его после отображения нужного элемента.

Выберите "Audio Control" > "Detailed Setup" > "X'Over".

4 Выберите динамик, который нужно настроить

Поверните регулятор [VOL] и нажмите его после отображения нужного элемента.

Выберите "Front", "Rear" или "SubWoofер".

5 Выберите элемент, который нужно настроить

Тип операции	Операция
Выберите элемент.	Поверните регулятор [VOL].
Настройте каждый элемент.	Нажмите кнопку [◀◀] или [▶▶].
Задайте значение	Нажмите на регулятор [VOL].

6 Повторите этапы 4- 5, чтобы завершить настройку X'Over.

7 Выйдите из режима настройки функций
Нажмите кнопку [↵] и удерживайте не менее 1 секунды.

Память фиксированных звуковых настроек

Регистрация установки параметров функцией управления звуком.

1 Настройте управление звучанием

Смотрите следующие операции по настройке управлением звучания.

- <Выбор типа автомобиля> (стр. 54)
- <Настройка динамика> (стр. 54)
- <Точная регулировка типа автомобиля> (стр. 55)
- <Настройка X'Over> (стр. 56)
- <Ручное управление эквалайзером> (стр. 50)
- <Выбор положения для прослушивания> (стр. 50)
- <Точная регулировка положения для прослушивания> (стр. 51)

2 Войдите в режим фиксированных звуковых настроек

Поверните регулятор [VOL] и нажмите его после отображения нужного элемента. Выберите "Audio Control" > "Detailed Setup" > "Preset" > "Preset Memory".

3 Выберите номер для ввода в память

Поверните регулятор [VOL] и нажмите его после отображения нужного элемента. Выберите номер фиксированной настройки.

4 Поверните регулятор [VOL] и нажмите его после отображения нужного элемента. Выберите "YES".

На дисплее отобразится сообщение "Memory Completed".

5 Выйдите из режима настройки функций

Нажмите кнопку [↵] и удерживайте не менее 1 секунды.



- Зарегистрируйте 6 фиксированных звуковых настроек.
- Заданный номер "1":
Когда вы нажимаете Reset, все источники будут иметь установочные значения, которые зарегистрированы.
- Заданный номер "1" и "2":
Память невозможно стереть с помощью кнопки Reset.
- Эту функцию нельзя зарегистрировать, если в разделе <Выбор фиксированных характеристик эквалайзера> (стр. 49).

Вызов фиксированных звуковых настроек

Вызов установки звука, зарегистрированной функцией <Память фиксированных звуковых настроек> (стр. 57).

1 Выберите источник

Нажмите кнопку [SRC].

Выберите источник, кроме "STDBY".

2 Войдите в режим настройки функций

Нажмите на регулятор [VOL].

3 Войдите в режим вызова фиксированных звуковых настроек

Поверните регулятор [VOL] и нажмите его после отображения нужного элемента.

Выберите "Audio Control" > "Detailed Setup" > "Preset" > "Preset Recall".

4 Выбор номера для вызова из памяти

Поверните регулятор [VOL] и нажмите его после отображения нужного элемента.

Выберите номер фиксированной настройки.

5 Поверните регулятор [VOL] и нажмите его после отображения нужного элемента.

Выберите "YES".

На дисплее отобразится сообщение "Recall Completed".

6 Выйдите из режима настройки функций

Нажмите кнопку [↵] и удерживайте не менее 1 секунды.



- Параметр "User" в разделе <Выбор фиксированных характеристик эквалайзера> (стр. 49) принимает значение, вызванное из памяти.
- Характеристика эквалайзера принимает значение, вызванное из памяти при выборе источника.

Функция журнала

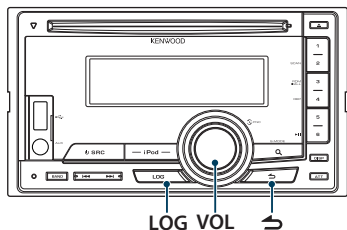

Вызов из памяти функции журнала

Это устройство автоматически запоминает ранее использовавшиеся функции и элементы настроек функций, которые можно легко вызвать.

1 Отобразите список функций журнала

Нажмите кнопку [LOG].

2 Вызовите нужную функцию

Поверните регулятор [VOL] для выбора пункта функций журнала, затем нажмите на регулятор [VOL].

Отображение категории	Категория функций
"FM"	Радиовещание на частотах FM
"MW/LW"	Радиовещание на частотах AM
"iPod"	Музыка в iPod
"USB"	Музыка на USB
"CD"	Музыка на компакт-диске
"INIT"	Элемент начальной настройки
"SET"	Настройка элемента
"DISP"	Отобразить настраиваемый элемент
"AUD"	Настройка звучания
"BT"	Вызов номера

Отмена вызова функций журнала

Нажмите кнопку [↵].



- В журнал заносится 15 последних использовавшихся функций. По достижении лимита записи о них удаляются, начиная с самой старой.
- Записанные в журнал функции можно удалить. См. раздел <Удаление элемента функций журнала> (стр. 59).
- Записываемые в журнале события функции можно разделить на категории. См. раздел <Настройка категории функций в журнале> (стр. 59).
- Занесенные в журнал события функции можно заблокировать, чтобы избежать их удаления. См. раздел <Блокировка элемента функций журнала> (стр. 58).
- Радиостанции заносятся в журнал событий после 1 минут приема.
Данную установку времени можно изменить. См. раздел <Настройка времени для функций журнала тюнера> (стр. 60).

Блокировка элемента функций журнала

Блокирует элементы функций журнала, чтобы они не были удалены автоматически.

1 Отобразите список функций журнала

Нажмите кнопку [LOG].

2 Заблокируйте элемент функций журнала

Поверните регулятор [VOL], чтобы выбрать элемент, затем нажмите регулятор [VOL] не менее чем на 1 секунду.

Заблокированные элементы обозначаются "🔒". При повторном выполнении этого шага заблокированные элементы разблокируются.

3 Выход из функции журнала

Нажмите кнопку [↵].

Удаление элемента функций журнала

Удаляется элемент функций журнала.

- 1 Войдите в режим настройки функций**
Нажмите на регулятор [VOL].
- 2 Выберите режим удаления журнала**
Поверните регулятор [VOL] и нажмите его после отображения нужного элемента.
Выберите “Settings” > “Log” > “Log Delete”
- 3 Выберите элемент журнала событий для удаления**
Поверните регулятор [VOL] для выбора пункта функций журнала, затем нажмите на регулятор [VOL].
Если выбрать “All”, будут удалены все записи функции журнала. (за исключением заблокированных элементов)
- 4 Поверните регулятор [VOL] для выбора варианта “YES”, а затем нажмите на регулятор [VOL].**
Отображается текст “Completed”.
- 5 Выйдите из режима настройки функций**
Нажмите кнопку [↵] и удерживайте не менее 1 секунды.

Настройка категории функций в журнале

Задается категория функций, которые будут занесены в журнал событий.

- 1 Войдите в режим настройки функций**
Нажмите на регулятор [VOL].
- 2 Выберите режим настройки функций журнала**
Поверните регулятор [VOL] и нажмите его после отображения нужного элемента.
Выберите “Settings” > “Log” > “Log settings”
- 3 Задайте категорию для занесения в журнал**

Отображение категории	Настройка категории
“Tuner Log”	Связанные с радиоприемником
“Data CD Log”	Связанные с компакт-диском
“iPod Log”	Связанные с iPod
“USB Log”	Связанные с USB
“Phone Log”	Связанные с телефонным вызовом (только KCA-BT200/BT300)
“Function Log”	Связанные с настройкой функций

Поверните регулятор [VOL], чтобы выбрать категорию, а затем нажмите на регулятор [VOL].

Пометьте (“✓”) категорию, которую хотите зарегистрировать.

- 4 Выйдите из режима настройки функций**
Нажмите кнопку [↵] и удерживайте не менее 1 секунды.

Функция журнала

Настройка времени для функций журнала тюнера

Можно задать время прослушивания, по истечении которого радиостанция будет занесена в журнал событий.

- 1 Войдите в режим настройки функций**
Нажмите на регулятор [VOL].
- 2 Выберите режим задания времени для журнала радиоприемника**
Поверните регулятор [VOL] и нажмите его после отображения нужного элемента.
Выберите "Settings" > "Log" > "Tuner Log Time Set"
- 3 Задайте время прослушивания, по истечении которого радиостанция будет занесена в журнал событий**
Поверните регулятор [VOL], чтобы выбрать время ("10SEC", "30SEC", "1MIN", "2MIN" или "5MIN"), а затем нажмите на регулятор [VOL].
- 4 Выйдите из режима настройки функций**
Нажмите кнопку [>] и удерживайте не менее 1 секунды.

Настройка Bluetooth

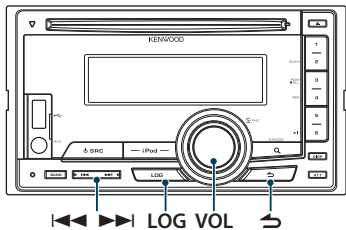

Настройка Bluetooth

Вы можете выбрать следующие параметры настройки Bluetooth.

- 1 Нажимайте кнопку [LOG] не менее 1 секунды.
- 2 Поверните регулятор [VOL] и нажмите его после отображения нужного элемента. Выберите "Settings".
- 3 Выберите параметр
Поверните регулятор [VOL] и нажмите его после отображения нужного элемента.

Отображение	Обзор
"Settings"	
"PAIRING"	
"Device Registration"	Регистрация устройства Bluetooth (объединение в пару). См. раздел <Регистрация устройства Bluetooth> (стр. 64).
"Phone Selection"	Выберите соединение мобильного телефона или аудиопроигрывателя Bluetooth.
"Audio Selection"	См. раздел <Выбор устройства Bluetooth, которое вы хотите подключить> (стр. 65).
"Special Device Select"	Регистрация устройства Bluetooth (объединение в пару). См. раздел <Регистрация устройства Bluetooth> (стр. 64).
"Device Delete"	Отмена регистрации устройства Bluetooth. См. раздел <Удаление зарегистрированного устройства Bluetooth> (стр. 66).
"SMS Download"	Загрузка короткого сообщения. См. раздел <Загрузка SMS> (стр. 70).
"Voice Tag"	Регистрация голоса для распознавания и голоса для выбора категорий номеров телефонов в телефонной книге. - <Добавление команды голосового набора> (стр. 67) <Установка голосовой команды для категории> (стр. 68).

"Detailed Setup"	Переход к детальной настройке.
"PIN Code Edit"	Указание PIN кода, необходимого при регистрации данного блока с использованием устройства Bluetooth. См. раздел <Регистрация PIN-кода> (стр. 65).
"Auto Answer"	Автоматический ответ на вызов после истечения установленного времени для автоответчика. "OFF"/"0SEC" – "8SEC" – "99SEC"
"Bluetooth HF/ Audio"	Можно определить вывод динамиков для голосовой связи в режиме громкой связи и воспроизведения звука устройством Bluetooth. "Front": голос выводится из фронтальных динамиков. "All": голос выводится из фронтальных и задних динамиков.
"Call Beep"	Звуковой сигнал можно выводить из динамика при получении вызова. "ON": Звуковой сигнал включен. "OFF": Звуковой сигнал отключен.
"BT F/W Update"	Отображает версию микропрограммы данного блока.
"Mic Gain**"	Регулировка чувствительности микрофона для телефонного вызова. Отрегулируйте громкость голоса звонящего. Установка "+" увеличивает громкость голоса. "-3" – "0" – "+3"
"NR Level**"	Снижение шума, создаваемого внешней средой, без изменения громкости микрофона. Отрегулируйте громкость голоса звонящего, если он недостаточно отчетлив. Установка "+" увеличивает подавление шума. "-3" – "0" – "+3"
"Echo Cancel Level**"	Регулировка уровня эхоподавления. Установка в сторону "+" увеличивает эхоподавление. "-2" – "0" – "+2"

(_ : заводская настройка)

* Функция модели KCA-BT300

- 4 Выполните установку
Поверните регулятор [VOL] для выбора значения настройки, после чего нажмите на регулятор [VOL].
- 5 Выйдите из режима настроек BT
Нажимайте кнопку [LOG] не менее 1 секунды.

Примечания

- "Auto Answer" (Установка времени ожидания перед автоматическим ответом на вызов)
Эта функция позволяет автоматически отвечать (реагировать) на вызов по истечении предустановленного временного интервала для автоответчика.
"OFF": Не отвечает на телефонный вызов автоматически.

"0": Отвечает на телефонный вызов немедленно.

"15" – "99s": Автоматически отвечает на телефонный звонок через 1 – 99 секунд.



- Если время, установленное на сотовом телефоне, короче времени, установленного на этом устройстве, используется время, установленное на телефоне.
- Эта функция не работает для удерживаемых вызовов.
- **"Bluetooth HF/Audio" (Установка динамиков для вывода голоса)**
Во избежание возникновения эха выберите динамик, расположенный дальше от микрофона.
- **"BT F/W Update" (Отображение версии микропрограммы)**
Отображает версию микропрограммы данного блока. Чтобы узнать о том, как обновить встроенное ПО, посетите наш веб-сайт.
<http://www.kenwood.com/cs/ce/bt/>

Настройка Bluetooth

Регистрация устройства Bluetooth

Для использования устройства Bluetooth (мобильного телефона) с данным устройством, его необходимо зарегистрировать (создать пару). Данное устройство имеет возможность регистрации до 5 устройств Bluetooth.

Регистрация с данного устройства

1 Войдите в режим Bluetooth

Нажимайте кнопку [LOG] не менее 1 секунды.

2 Войдите в режим регистрации устройства Bluetooth

Поверните регулятор [VOL] и нажмите его после отображения нужного элемента. Выберите "Settings" > "PAIRING" > "Device Registration".

Выполните поиск устройства Bluetooth.

По завершении поиска отображается "Finished".

3 Выберите устройства Bluetooth

Поверните регулятор [VOL] и нажмите его после отображения нужного элемента.

4 Введите PIN-код

Тип операции	Операция
Выберите цифры.	Поверните регулятор [VOL].
Перейдите к следующей цифре.	Нажмите кнопку [▶▶].
Удалите последнюю цифру.	Нажмите кнопку [◀◀].

5 Передайте PIN код

Нажмите на регулятор [VOL].

Если отображается сообщение "Pairing Success" (Объединение в пару выполнено), регистрация завершена.

✎ Если появилось сообщение об ошибке, несмотря на правильный PIN код, попробуйте выполнить <Регистрация специального устройства Bluetooth> (стр. 64).

6 Возвращение к перечню устройств

Нажмите кнопку [↩].

7 Выйдите из режима настроек BT

Нажимайте кнопку [LOG] не менее 1 секунды.



- В данный блок можно ввести до восьми цифр для PIN кода. Если с данного блока невозможно ввести PIN код, это можно выполнить с устройства Bluetooth.
- Если уже зарегистрировано 5 или более устройств Bluetooth, новое устройство Bluetooth зарегистрировать невозможно.

Регистрация специального устройства Bluetooth

Позволяет регистрировать особое устройство, не подлежащее регистрации обычным способом (объединение в пару)

1. Выберите режим регистрации специального устройства

Поверните регулятор [VOL] и нажмите его после отображения нужного элемента. Выберите "Settings" > "PAIRING" > "Special Device Select".

2. Перейдите в режим регистрации специального устройства

Нажмите на регулятор [VOL]. На экране появляется список станций.

3. Выберите имя устройства

Поверните регулятор [VOL] и нажмите в центре, когда отобразится название необходимого устройства.

Если отображается сообщение "Completed", регистрация завершена.

4. Выполните действия для шага 3

<Регистрация с данного устройства> (стр. 64) и завершите регистрацию (объединение в пару).

Отмена режима регистрации специального устройства

Нажмите кнопку [↩] и удерживайте не менее 1 секунды.



- Если названия устройства нет в списке, выберите пункт "Other Phones".

Регистрация PIN-кода

С помощью устройства Bluetooth укажите PIN-код, необходимый для регистрации данного устройства.

1 Войдите в режим Bluetooth

Нажимайте кнопку [LOG] не менее 1 секунды.

2 Войдите в режим изменения PIN-кода

Поверните регулятор [VOL] и нажмите его после отображения нужного элемента.

Выберите "Settings" > "Detailed Setup" > "PIN Code Edit".

На экране отобразится текущий вид PIN-кода.

3 Введите PIN-код

Тип операции	Операция
Выберите цифры.	Поверните регулятор [VOL].
Перейдите к следующей цифре.	Нажмите кнопку [▶▶].
Удалите последнюю цифру.	Нажмите кнопку [◀◀].

4 Зарегистрируйте PIN код

Нажмите на регулятор [VOL].

Если отображается сообщение "Completed", регистрация завершена.

5 Выйдите из режима настроек BT

Нажимайте кнопку [LOG] не менее 1 секунды.



- По умолчанию используется "0000".
- PIN код может состоять максимально из восьми цифр.

Выбор устройства Bluetooth, которое вы хотите подключить

Если уже зарегистрированы два или более устройств Bluetooth, то необходимо выбрать устройство Bluetooth, которое будет использоваться.

1 Войдите в режим Bluetooth

Нажимайте кнопку [LOG] не менее 1 секунды.

2 Выберите режим выбора устройства Bluetooth

Поверните регулятор [VOL] и нажмите его после отображения нужного элемента.

Мобильный телефон

Выберите "Settings" > "PAIRING" > "Phone Selection".

Аудиоплеер

Выберите "Settings" > "PAIRING" > "Audio Selection".

3 Перейдите в режим выбора устройства Bluetooth

Нажмите на регулятор [VOL].

Отображается текст "(название)".

4 Выберите устройство Bluetooth

Поверните регулятор [VOL].

5 Установите устройство Bluetooth

Нажмите на регулятор [VOL].

Отображается текст "* (название)" или "- (название)".

"*": Выбранное устройство Bluetooth занято.

"-": Выбранное устройство Bluetooth находится в режиме ожидания.

" " (пусто): Устройство Bluetooth деактивировано.

6 Выйдите из режима настроек BT

Нажимайте кнопку [LOG] не менее 1 секунды.



- Если устройство Bluetooth уже выбрано, отмените выбор, а затем выберите другое устройство.
- Если не удается выбрать устройство при помощи аудиопроигрывателя, подключите аудиопроигрыватель к устройству.

Настройка Bluetooth

Удаление зарегистрированного устройства Bluetooth

Можно удалить зарегистрированное устройство Bluetooth.

1 Войдите в режим Bluetooth

Нажимайте кнопку [LOG] не менее 1 секунды.

2 Перейдите в режим удаления устройства Bluetooth

Поверните регулятор [VOL] и нажмите его после отображения нужного элемента. Выберите "Settings" > "PAIRING" > "Device Delete".

Отображается текст "(name)".

3 Выберите устройство Bluetooth

Поверните регулятор [VOL].

4 Удаление выбранного устройства Bluetooth

Нажмите на регулятор [VOL].

5 Поверните регулятор [VOL] и нажмите его

после отображения нужного элемента. Выберите "YES".

Отображается текст "Completed".

6 Выйдите из режима настроек BT

Нажимайте кнопку [LOG] не менее 1 секунды.



- При удалении зарегистрированного мобильного телефона также удаляются телефонная книга, журнал, SMS и голосовой образец.

Загрузка телефонной книги

Чтобы использовать телефонную книгу этого устройства, загрузите в него данные телефонной книги из мобильного телефона.

Чтобы загрузить автоматически

Если мобильный телефон поддерживает функцию синхронизации телефонной книги, телефонная книга загружается автоматически после подключения устройства Bluetooth.



- Может потребоваться настройка на мобильном телефоне.
- Если в блоке не обнаруживаются данные телефонной книги даже после завершения отображения, то, возможно, ваш сотовый телефон не поддерживает автоматическую загрузку данных телефонной книги. В этом случае попробуйте выполнить загрузку вручную.

Чтобы выполнить загрузку с сотового телефона вручную

1 С помощью сотового телефона завершите соединение громкой связи.

2 С помощью сотового телефона отправьте данные телефонной книги в это устройство

С помощью мобильного телефона загрузите данные телефонной книги в это устройство.

- Во время загрузки:
Отображается текст "Downloading"/ "Download..".
- По завершении загрузки:
Отображается текст "Completed".

3 С помощью сотового телефона установите соединение громкой связи.

Чтобы удалить сообщение о завершении загрузки

Нажмите любую кнопку.



- Для каждого зарегистрированного мобильного телефона можно зарегистрировать до 1000 номеров телефонов.
- Для каждого номера телефона можно зарегистрировать до 32 цифр и 50* символов, обозначающих имя.
(* 50: Количество буквенных символов. Можно ввести меньшее число буквенных символов в зависимости от типа символов.)
- Чтобы отменить загрузку данных телефонной книги, выполните действие с мобильным телефоном.

Добавление команды голосового набора

Добавьте голосовой образец в телефонную книгу для голосового набора. Можно зарегистрировать до 35 голосовых образцов.

1 Войдите в режим Bluetooth

Нажимайте кнопку [LOG] не менее 1 секунды.

2 Войдите в режим изменения названия телефонной книги

Поверните регулятор [VOL] и нажмите его после отображения нужного элемента.

Выберите “Settings” > “Voice Tag” > “PB Name Edit”.

3 Поиск имени для регистрации

Выберите имя для регистрации в соответствии с пунктом 4 раздела <Вызов номера из телефонной книги> (стр. 32).

Если голосовой образец уже зарегистрирован для имени, то перед этим именем отображается символ “*”.

4 Выберите режим

Поверните регулятор [VOL].

Отображение	Операция
“PB Name Regist.”	Регистрация голосового образца.
“PB Name Check”*	Воспроизведение голосового образца.
“PB Name Delete”*	Удаление голосового образца.

* Отображается только при выборе имени, для которого уже был зарегистрирован голосовой образец.

Выберите “PB Name Regist.” (регистрация)

5 Регистрация голосового образца (первое)

На дисплее отображается “Enter Voice 1” (Введите голос 1).

После звукового сигнала произнесите голосовой образец в течение 2 секунд.

6 Подтверждение голосового образца (второе)

На дисплее отображается “Enter Voice 2” (Введите голос 2).

После звукового сигнала в течение 2 секунд произнесите такой же звуковой образец, как был произнесен в пункте 6.

Отображается текст “Completed”.

7 Завершите регистрацию

Нажмите на регулятор [VOL].

Вернитесь к шагу 2. Не выходя из меню, можно зарегистрировать другие голосовые образцы.



- Если ваш голос не может быть распознан, на дисплее появляется сообщение. Нажмите регулятор [VOL], чтобы повторить голосовой ввод.

Выберите “PB Name Check” (воспроизведение)

5 Нажмите на регулятор [VOL].

Выберите “PB Name Delete” (удаление)

5 Удаление голосового образца.

Нажмите на регулятор [VOL].

6 путем поворота регулятора [VOL] выберите вариант “YES” (ДА), а затем нажмите на регулятор [VOL].

Выйдите из режима настроек BT

Нажимайте кнопку [LOG] не менее 1 секунды.



- Во время регистрации голосового образца вывод аудиосигнала не производится.

Настройка Bluetooth

Установка голосовой команды для категории

Добавьте голосовой образец к категории (типу) телефонного номера для голосового набора.

1 Войдите в режим Bluetooth

Нажимайте кнопку [LOG] не менее 1 секунды.

2 Войдите в режим изменения типа номера телефона

Поверните регулятор [VOL] и нажмите его после отображения нужного элемента.

Выберите "Settings" > "Voice Tag" > "PN Type Edit".

3 Выберите категорию (тип), которую необходимо установить

Поверните регулятор [VOL] и нажмите его после отображения нужного элемента.

Выберите "General", "Home", "Office", "Mobile" или "Other"

4 Выберите режим

Поверните регулятор [VOL].

Отображение	Операция
"PN Type Regist."	Регистрация голосового образца.
"PN Type Check"*	Воспроизведение голосового образца.
"PN Type Delete"*	Удаление голосового образца.

* Отображается только при выборе имени, для которого уже был зарегистрирован голосовой образец.

5 Зарегистрируйте категорию (тип), выполнив шаги 5 и 7 в разделе <Добавление команды голосового набора> (стр. 67).

6 Выйдите из режима настроек BT

Нажимайте кнопку [LOG] не менее 1 секунды.



- Выберите голосовой образец для всех 5 категорий. Если голосовой образец не зарегистрирован для всех категорий, телефонную книгу нельзя вызвать голосовой командой.

SMS (Служба коротких сообщений)

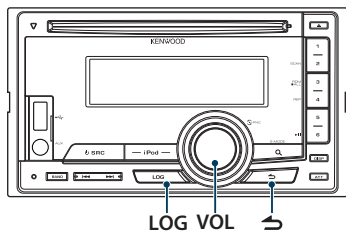

Загрузка SMS

Загрузите короткие сообщения (SMS), поступившие на сотовый телефон, чтобы их можно было прочесть с данного блока.

1 Войдите в режим Bluetooth

Нажимайте кнопку [LOG] не менее 1 секунды.

➤ Можно также выбрать из "Settings" в режиме настройки функции.

2 Перейдите в режим загрузки SMS

Поверните регулятор [VOL] и нажмите его после отображения нужного элемента. Выберите "Settings" > "SMS Download".

3 Запустить процесс загрузки

Нажмите на регулятор [VOL].

Отображается текст "Downloading".

По завершении загрузки отображается сообщение "Completed" (Выполнено).

4 Выйдите из режима настроек BT

Нажимайте кнопку [LOG] не менее 1 секунды.



- В мобильном телефоне должна иметься функция передачи SMS через Bluetooth. Может потребоваться настройка на мобильном телефоне. Если мобильный телефон не поддерживает SMS, функция загрузки SMS в режиме управления функциями не отображается.
- После загрузки SMS с мобильного телефона в самом мобильном телефоне неоткрытые сообщения отображаются как открытые.
- Вы можете загрузить до 75 уже прочтенных и непрочтенных коротких сообщений соответственно.

SMS (Служба коротких сообщений)

SMS, пришедшие на сотовый телефон, отображаются на радиоприемнике. Отображается новое полученное сообщение.



- С целью предотвращения автомобильных аварий водителю запрещается читать SMS во время движения.

При получении нового сообщения

Отображается текст "SMS Received".

Сообщение исчезает при выполнении любой операции.

Отображение SMS

1 Войдите в режим Bluetooth

Нажимайте кнопку [LOG] не менее 1 секунды.

➤ Можно также выбрать из "Settings" в режиме настройки функции.

2 Перейдите в режим входящих SMS

Поверните регулятор [VOL] и нажмите его после отображения нужного элемента. Выберите "SMS Inbox".

Появляется список сообщений.

3 Выберите сообщение

Поверните регулятор [VOL].

При каждом нажатии на кнопку [DISP] происходит переключение между номером телефона или именем и датой получения сообщения.

4 Отображение текста

Нажмите на регулятор [VOL].

Поворотом регулятора [VOL] осуществляется прокрутка сообщения.

Если нажать регулятор [VOL] еще раз, отобразится перечень сообщений.

5 Выйдите из режима входящих SMS

Нажмите кнопку [↵].

6 Выйдите из режима настроек BT

Нажимайте кнопку [LOG] не менее 1 секунды.



- Неоткрытые сообщения отображаются в начале списка. Другие сообщения отображаются в порядке получения.
- SMS, которые пришли, когда телефон был отключен от устройства Bluetooth, не отображаются. Загрузите SMS.
- В процессе загрузки SMS показ коротких сообщений невозможен.

Приложение

Об аудиофайлах

- **Воспроизводимый звуковой файл**
AAC-LC (.m4a), MP3 (.mp3), WMA (.wma)
- **Воспроизводимые диски**
CD-R/RW/ROM
- **Воспроизводимый формат файлов на дисках**
ISO 9660, уровень 1/2, Joliet, Romeo, длинные имена файлов.

Воспроизводимые устройства USB

USB класса накопителей

- **Воспроизводимая файловая система устройств USB**
FAT16, FAT32

Несмотря на соответствие аудиофайлов указанным выше стандартам, при некоторых типах или состояниях носителей или устройств их воспроизведение может оказаться невозможным.

- **Порядок воспроизведения звукового файла**
В примере дерева папок/файлов, показанном ниже, файлы воспроизводятся в порядке от ① до ⑩.

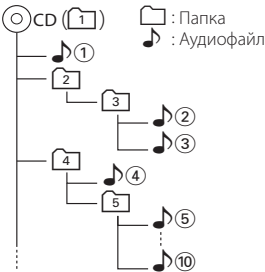

По адресу www.kenwood.com/cs/ce/audiophile/ приведено интерактивное руководство по аудиофайлам. В нем предоставлены подробные сведения и примечания, отсутствующие в настоящем руководстве. Внимательно прочитайте интерактивное руководство в дополнение к данному документу.



- В настоящем руководстве термин “устройство USB” используется для карт флэш-памяти и цифровых аудиопроигрывателей, снабженных разъемами USB.

Об устройстве USB

- При подключении устройства USB к данному устройству обеспечивается его зарядка (при условии, что питание данного устройства подключено).
- Устройство USB следует установить в месте, в котором оно не помешает надлежащему управлению автомобилем.
- Отсутствует возможность подключения устройства USB через USB-концентратор и многоформатное устройство для считывания карт памяти.
- Создавайте резервные копии аудиофайлов, используемых с данным устройством. При определенных условиях эксплуатации устройства USB возможно стирание этих файлов. Производитель не компенсирует ущерб, проистекающий из утраты сохраненных данных.
- В комплект данного устройства не входят устройства USB. Необходимо приобрести одно из устройств USB, имеющих в продаже.
- При подключении устройства USB рекомендуется использовать CA-U1EX (принадлежность, не входящая в комплект).
- При использовании кабеля, несовместимого с портом USB, нормальное воспроизведение не гарантируется. Подключение кабеля, общая длина которого превышает 4 м, может привести к некорректному воспроизведению.

Устройства iPod/iPhone, которые могут быть подключены к данному устройству

- Made for
- iPod nano (6th generation)
 - iPod nano (5th generation)
 - iPod nano (4th generation)
 - iPod nano (3rd generation)
 - iPod nano (2nd generation)
 - iPod nano (1st generation)
 - iPod with video
 - iPod classic
 - iPod touch (4th generation)
 - iPod touch (3rd generation)
 - iPod touch (2nd generation)
 - iPod touch (1st generation)
 - iPhone 4
 - iPhone 3GS
 - iPhone 3G
 - iPhone
- Информацию, касающуюся совместимости программного обеспечения устройств iPod и iPhone, можно найти на веб-сайте www.kenwood.com/cs/ce/ipod/.
 - Тип управления зависит от типа подключенного устройства iPod. Дополнительные сведения см. по адресу www.kenwood.com/cs/ce/ipod/.
 - Слово "iPod", используемое в данной инструкции, означает iPod или iPhone, подключенный с помощью соединительного кабеля iPod* (принадлежность, не входящая в комплект).
* Не поддерживается моделью KCA-iP500.
 - Информацию о совместимых моделях iPod и соединительном кабеле iPod см. на сайте www.kenwood.com/cs/ce/ipod/



- При запуске воспроизведения после подключения iPod композиция, которая воспроизводилась на iPod, воспроизводится первой.
В этом случае отображается текст "RESUMING" и не отображается имя папки и т.д. Правильное название и прочая информация отображается при изменении элемента просмотра.
- Управление устройством iPod невозможно, если на нем отображается текст "KENWOOD" или "✓".

О приложении KENWOOD Music Editor

- Данным устройством поддерживается приложение для ПК "KENWOOD Music Editor Light ver1.1" или более поздней версии.
- При использовании аудиофайлов с информацией базы данных, добавленной приложением "KENWOOD Music Editor Light ver1.1", возможен поиск файла по названию, альбому или имени исполнителя с помощью функции <Поиск файлов> (стр. 16).
- В инструкции по эксплуатации термин "носитель Music Editor" используется для обозначения устройства, содержащего аудиофайлы с введенной при помощи приложения KENWOOD Music Editor информацией базы данных.
- Приложение "KENWOOD Music Editor Light ver1.1" доступно для загрузки с веб-сайта по адресу: www.kenwood.com/cs/ce/
- Более подробную информацию о "KENWOOD Music Editor Light ver1.1" см. на вышеприведенном сайте либо в справке приложения.

Поиск и устранение неисправностей

Во время работы одних функций данного устройства другие функции могут не работать.

- !** Не удается настроить низкочастотный динамик.
- Не работает низкочастотный динамик.
- Не удается настроить положение низкочастотного динамика при помощи ручной настройки положения.

- ▶ Включена функция двойной зоны. [☞] <Система двойной зоны> (стр. 51)
- “SubWoofер” в разделе <Настройка звучания> (стр. 48)/ “SUBWOOFER SET” в разделе <Управление аудиосистемой> (стр. 52) не установлен на ON.
- “SubWoofер” > “FC” в разделе <Настройка X’Over> (стр. 56)/ “LPF SUBWOOFER” в разделе <Управление аудиосистемой> (стр. 52) установлен на “Through”/ “THROUGH”.
- В опции выбора динамиков выбран параметр None для сабвуфера. [☞] <Настройка динамика> (стр. 54)

- !** Не удается настроить эквалайзер.
- Не удается настроить подъем низких частот.
- Не удается настроить звук для движения по трассе.
- Не удается настроить систему Supreme.
- Не удается настроить контроль положения.

- ▶ Включена функция двойной зоны. [☞] <Система двойной зоны> (стр. 51)
- Функция DSP выключена. [☞] “DSP Set” в разделе <Настройка звучания> (стр. 48)
- В опции выбора динамиков выбран параметр None для задних динамиков. [☞] <Настройка динамика> (стр. 54)

- !** Не удается выбрать место вывода для дополнительного источника в режиме двойной зоны.
- Не удается отрегулировать громкость задних динамиков.

- ▶ Отключена функция двух зон. [☞] <Система двойной зоны> (стр. 51)

- !** Невозможно настроить дисплей.

- ▶ <Настройка демонстрационного режима> (стр. 45) не выключена.

- !** Невозможно переключить на источник USB/ iPod

- ▶ Функция двойной зоны установлена на USB/iPod. [☞] <Система двойной зоны> (стр. 51)

- !** Количество композиций в категории “SONGS” (“КОМПОЗИЦИИ”) данного устройства отличается от количества композиций в категории “SONGS” проигрывателя iPod.

- ▶ В данном устройстве в общее количество не включаются файлы подкастов, поскольку устройством не поддерживается воспроизведение файлов подкастов.

Кажущееся нарушение нормальной работы вашего устройства может быть лишь результатом незначительной ошибки при его использовании или неправильного подключения. Прежде чем обращаться в сервисную службу, воспользуйтесь следующей таблицей возможных неисправностей.

Общие характеристики

- ?** Не подается звуковой сигнал подтверждения срабатывания.

- ✓ Гнездо выхода предварительного усилителя используется.
- [☞] Звуки нажатий на сенсорную панель не могут выводиться через разъем предвыхода.

- ?** Мигание подсветки при использовании регуляторов или кнопок.

- ✓ Это эффект подсветки клавиш.
- [☞] Вы настраиваете этот эффект в “ILLUMI Effect” <Настройка дисплея> (стр. 36).

- ?** Слабый эффект подсветки панели управления в зависимости от громкости звука.

- ✓ Эффект подсветки клавиш может быть недостаточным в зависимости от громкости звука и его качества.

Тюнер

- ?** Слабый радиоприем.

- ✓ Не выдвинута антенна автомобиля.
- [☞] Присоедините провод управления антенной к силовому выводу для линейного усилителя антенны плечоного типа или короткополосной антенны.
- Следует полностью вытянуть антенну.

Проигрыватель компакт-дисков

- ?** Не воспроизводится нужный диск, а воспроизводится другой диск.

- ✓ Указанный компакт-диск сильно загрязнен.
- [☞] Очистите компакт-диск, руководствуясь рекомендациями по очистке компакт-диска в разделе <Обращение с компакт-дисками> (стр. 5).
- ✓ Диск установлен не в то гнездо, которое указано.
- [☞] Вытолкните магазин и проверьте номер для указанного диска.
- ✓ Компакт-диск сильно поцарапан.
- [☞] Попробуйте другой компакт-диск.

Источник аудиофайла

? Во время воспроизведения аудиофайла прерывается звук.

- ✓ Носитель поцарапан или загрязнен.
 - ☞ Очистите носитель, руководствуясь рекомендациями по очистке компакт-диска в разделе <Обращение с компакт-дисками> (стр. 5).
- ✓ Плохое состояние записи.
 - ☞ Запишите носитель еще раз или используйте другой носитель.

Модуль громкой связи

? Низкая громкость модуля громкой связи.

- ✓ Установлена низкая громкость громкой связи.
 - ☞ Громкость модуля громкой связи можно отрегулировать независимо. Отрегулируйте во время разговора с использованием модуля громкой связи. "Mic Gain" и "NR Level" в разделе <Настройка Bluetooth> (стр. 62).

? В тыловых динамиках отсутствует звук.

- ✓ Вы говорите в режиме громкой связи.
 - ☞ В режиме громкой связи в задних динамиках отсутствует звук.

? Отсутствует звуковой сигнал при приеме входящего вызова.

- ✓ В зависимости от типа сотового телефона звуковой сигнал может не слышаться.
 - ☞ Параметр "Call BEEP" в <Настройка Bluetooth> (стр. 62) установлен на ON.

? Не распознается голос.

- ✓ Открыто окно автомобиля.
 - ☞ При сильном внешнем шуме голос не может быть распознан правильно. Закройте окно автомобиля, чтобы снизить уровень шума.
- ✓ Слабый голос.
 - ☞ Если голос слишком слабый, то он не может быть распознан правильно. Говорите в микрофон громко и естественно.
- ✓ Произносящий голосовой образец - не тот, кто зарегистрировал голосовой образец.
 - ☞ Может быть распознан только голос лица, зарегистрировавшего голосовой образец.

Аудио-проигрыватель Bluetooth

? Не удается зарегистрировать аудио-проигрыватель Bluetooth (спаривание).

- ✓ Установлен PIN-код.
 - ☞ Если в инструкции по эксплуатации аудио-проигрывателя Bluetooth указан PIN-код, введите его для регистрации аудио-проигрывателя в соответствии с разделом <Регистрация PIN-кода> (стр. 65). Если в инструкции по эксплуатации PIN-код не указан, попробуйте ввести "0000".

? Прерывающийся звук воспроизведения с аудио-проигрывателя Bluetooth.

- ✓ Слишком большое расстояние между устройством и аудио-проигрывателем.
 - ☞ Переместите аудио-проигрыватель ближе к устройству.
- ✓ На связь Bluetooth влияет другое устройство Bluetooth.
 - ☞ Выключите другое устройство Bluetooth.
 - ☞ Переместите другое устройство Bluetooth подальше от этого устройства.
- ✓ Для связи используется другое устройство Bluetooth или профиль.
 - ☞ При загрузке телефонной книги или сообщений SMS отключается звук.

Поиск и устранение неисправностей

Приведённые ниже сообщения отображают состояние системы.

TOC Error/TOC ERROR:

- В магазине для дисков отсутствуют диски.
- Компакт-диск сильно загрязнен. Компакт-диск перевернут. Компакт-диск сильно поцарапан.

Error 05/ERROR 05:

Нечитабельный диск.

Mecha Error/Mecha ERR/Error 77/ERROR 99/ERROR 77:

Устройство по какой-то причине работает неправильно.

- ⇨ Нажмите кнопку сброса на устройстве. Если код "Mecha Error"/"Mecha ERR"/"Error 77"/"ERROR 99"/"ERROR 77" не исчезает, обратитесь в ближайший сервисный центр.

IN (мигает):

Секция проигрывателя компакт-дисков не работает должным образом.

- ⇨ Вставьте компакт-диск еще раз. Если диск не вынимается или дисплей продолжает мигать, даже после повторной надлежащей вставки диска, отключите питание и обратитесь в ближайший центр обслуживания.

Protect/PROTECT (мигает):

Кабель динамиков вызвал короткое замыкание либо коснулся корпуса автомобиля, в связи с чем сработала защитная функция.

- ⇨ Обеспечьте надлежащую изоляцию или замените кабель и нажмите кнопку сброса. Если код "Protect" продолжает отображаться, обратитесь в ближайший центр обслуживания.

Unsupported File/NA FILE:

Воспроизводится аудиофайл, записанный в формате, не поддерживаемом данным устройством.

Copy Protection/COPY PRO:

Воспроизводится защищенный от копирования файл.

Read Error/READ ERROR:

Нарушена файловая система подключенного устройства USB.

- ⇨ Повторите копирование файлов и папок на устройство USB. Если сообщение об ошибке отображается по-прежнему, следует инициализировать устройство USB или использовать другие устройства USB.

No Device/NO DEVICE:

Устройство USB было выбрано в качестве источника, несмотря на то, что устройство USB не было подключено.

- ⇨ Измените источник на любой другой, отличный от USB. Подсоедините устройство USB и снова поменяйте источник на устройство USB.

N/A Device/NA DEVICE:

• Подключено не поддерживаемое устройство USB.

• Сбой подключения к iPod.

⇨ Извлеките устройство USB, а затем подключите его еще раз.

⇨ Проверьте, что подключенный iPod поддерживается. Информацию о поддерживаемых iPod см. в разделе [<Об аудиофайлах>](#) (стр. 72).

⇨ Перезапустите iPod/iPhone.

No Music Data/Error 15/No Music/NO MUSIC/ERROR 15:

• Подключенное устройство USB не содержит воспроизводимых аудиофайлов.

• Воспроизведение с носителя информации, не содержащего записанных данных, которые могут воспроизводиться на данном устройстве.

USB Error/USB ERROR:

Возможно наличие проблем в подключенном устройстве USB.

- ⇨ Извлеките устройство USB, затем включите выключатель питания. При повторном сообщении об ошибке используйте другое устройство USB.

iPod Error/iPod ERROR:

Сбой подключения к iPod.

⇨ Извлеките устройство USB, а затем подключите его еще раз.

⇨ Перезапустите iPod/iPhone.

No Number:

• Вызывающий абонент не предоставил своего идентификатора.

• Отсутствуют данные по номеру телефона.

No Data:

• Нет списка исходящих вызовов.

• Нет списка входящих вызовов.

• Нет списка пропущенных звонков.

• Нет списка телефонной книги.

No Entry:

Сотовый телефон не был зарегистрирован (спарен).

HF Disconnect/HF D-CON:

Устройство не может соединиться с мобильным телефоном.

HF Error 07:

Не удается выполнить доступ к памяти.

- ⇨ Выключите питание и вновь включите. Если это сообщение продолжает появляться, нажмите кнопку сброса на блоке управления.

HF Error 68:	<p>Устройство не может соединиться с мобильным телефоном.</p> <p>⚡ Выключите питание и вновь включите. Если это сообщение продолжает появляться, нажмите кнопку сброса на блоке управления.</p>
Unknown:	Устройство Bluetooth не может быть распознано.
Device Full:	5 устройств Bluetooth уже зарегистрировано. Не возможно зарегистрировать другие устройства Bluetooth.
PIN Code NG:	Неправильный PIN код.
Connect NG:	Блок не может быть подключен к устройству.
Pairing Failed:	Ошибка создания пары.
Err No Matching:	<p>Неправильный голосовой образец. Голос не может быть распознан, так как голосовой образец не зарегистрирован и т.д.</p>
Too Soft:	Голос слишком слабый и не может быть распознан.
Too Loud:	Голос слишком сильный и не может быть распознан.
Too Long:	Слово или фраза слишком длинная и не может быть распознана.
No Phonebook:	Такие данные не содержатся в телефонной книге.
No Message:	В ящике нет сообщений.
No Record:	Голосовой образец не зарегистрирован в телефонной книге.
Memory Full:	В телефонной книге зарегистрировано максимально возможное количество голосовых образцов.
No Voice:	Нет вызова.

Технические характеристики

Секция FM-приемника

Диапазон частот (с интервалом 50 кГц)
: 87,5 МГц – 108,0 МГц

Полезная чувствительность (отношение сигнал/шум = 26 дБ)
DPX504U: 0,7 мкВ/75 Ом
DPX404U/ DPX304: 1 мкВ/75 Ом

Пороговая чувствительность (отношение сигнал/шум = 46 дБ)
DPX504U: 1,6 мкВ/75 Ом
DPX404U/ DPX304: 2,5 мкВ/75 Ом

Частотная характеристика ($\pm 3,0$ дБ)
: 30 Гц – 15 кГц

Отношение сигнал/шум (MONO)
DPX504U: 65 дБ
DPX404U/ DPX304: 63 дБ

Разделение стереозвука (1 кГц)
: 40 дБ

Секция MW-тюнера

Диапазон частот (с интервалом 9 кГц)
: 531—1611 кГц

Полезная чувствительность (отношение сигнал/шум = 20 дБ)
DPX504U: 25 мкВ
DPX404U/ DPX304: 36 мкВ

Секция LW-тюнера

Диапазон частот
: 153 кГц – 279 кГц

Полезная чувствительность (отношение сигнал/шум = 20 дБ)
DPX504U: 45 мкВ
DPX404U/ DPX304: 57 мкВ

Секция проигрывателя компакт-дисков

Лазерный диод
: GaAlAs

Цифровой фильтр (D/A)
: 8-кратная дискретизация

Цифро-аналоговый преобразователь
: 24 бит

Скорость вращения дисководов
: 500 – 200 об/мин (CLV)

Коэффициент детонации
: Ниже измерительных возможностей

Частотная характеристика (± 1 дБ)
: 10 Гц – 20 кГц

Суммарное нелинейное искажение (1 кГц)
: 0,008 %

Отношение сигнал/шум (1 кГц)
: 110 дБ

Динамический диапазон
: 93 дБ

MP3-декодирование
: В соответствии с аудиоуровнем-3 стандарта MPEG-1/2

WMA-декодирование
: Совместимо с Windows Media Audio

Декодирование AAC
: Файлы AAC-LC “m4a”

Интерфейс USB (DPX504U/ DPX404U)

USB-стандарт
: USB 1.1/ 2.0 (полноскоростной)

Максимальный ток источника питания
: 500 мА

Система файлов
: FAT16/ 32

MP3-декодирование
: В соответствии с аудиоуровнем-3 стандарта MPEG-1/2

WMA-декодирование
: Совместимо с Windows Media Audio

Декодирование AAC
: файлы AAC-LC “m4a”

Секция звукового канала

Максимальная выходная мощность
: 50 Вт x 4

Выходная мощность (ДИН 45324, +В=14,4 В)
: 30 Вт x 4

Полное сопротивление катушки громкоговорителя
: 4 – 8 Ом

Тоновоспроизведение DPX504U

Полоса BAND1 (60 Гц): ± 9 дБ
Полоса BAND2 (250 Гц): ± 9 дБ
Полоса BAND3 (1 кГц): ± 9 дБ
Полоса BAND4 (4 кГц): ± 9 дБ
Полоса BAND5 (16 кГц): ± 9 дБ

DPX404U/ DPX304

Низкие частоты : 100 Гц ± 8 дБ
Средние частоты : 1 кГц ± 8 дБ
Высокие частоты : 12,5 кГц ± 8 дБ

Уровень/нагрузка перед выходом (CD)
DPX504U: 2500 мВ/10 кОм
DPX404U/ DPX304: 2000 мВ/10 кОм

Номинальное сопротивление предвыхода
: ≤ 600 Ом

Дополнительный вход

Частотная характеристика (± 1 дБ)
: 20 Гц – 20 кГц

Максимальное напряжение на входе
: 1200 мВ

Полное сопротивление на входе
: 10 кОм

Общие характеристики

Рабочее напряжение (допускается 11 – 16 В)
: 14,4 В

Максимальное текущее потребление
: 10 А

Установочные размеры (Ш x В x Г)
: 182 x 111 x 158 мм

Вес
: 1,5 кг

Технические характеристики могут быть изменены без уведомления.

При Правильном соблюдении всех условий эксплуатации и технических требований, указанных в данной инструкции, срок службы купленного Вами изделия составляет 7 лет. Гарантийный срок эксплуатации изделия соответствует сроку, указанному в гарантийном талоне.

В период срока службы эксплуатации и хранение изделия не может представлять опасность для Вашей жизни, здоровья, причинять вред Вашему имуществу или окружающей среде.

Маркировка изделий, использующих лазеры

CLASS 1 LASER PRODUCT

К корпусу устройства прикреплена табличка, указывающая, что устройство использует лазерные лучи класса 1. Это означает, что в устройстве используются лазерные лучи слабой интенсивности. Они не представляют опасности и не распространяют опасную радиацию вне устройства.



Данная маркировка указывает на то, что компания Kenwood изготовила данное изделие так, чтобы максимально сократить вредное воздействие на окружающую среду.

- Словесный товарный знак и логотипы Bluetooth являются собственностью компании Bluetooth SIG, Inc., и любое использование этих знаков компанией Kenwood Corporation лицензировано. Прочие товарные знаки и торговые марки являются собственностью соответствующих владельцев.
- The "AAC" logo is a trademark of Dolby Laboratories.
- iTunes is a trademark of Apple Inc.
- "Made for iPod" and "Made for iPhone" mean that an electronic accessory has been designed to connect specifically to iPod or iPhone, respectively, and has been certified by the developer to meet Apple performance standards. Apple is not responsible for the operation of this device or its compliance with safety and regulatory standards. Please note that the use of this accessory with iPod or iPhone may affect wireless performance.
- iPhone, iPod, iPod classic, iPod nano, and iPod touch are trademarks of Apple Inc., registered in the U.S. and other countries.
- "Adobe Reader" is a trademark of Adobe Systems Incorporated.