

KENWOOD

ПРИЕМНИК CD ДВОЙНОГО DIN-РАЗМЕРА

DPX701U

DPX501U

ИНСТРУКЦИЯ ПО ЭКСПЛУАТАЦИИ

Kenwood Corporation



PHATNOISE

Изделие изготовлено в Малайзии
© B64-3409-00/01 (E2W)



Содержание

Меры предосторожности	4	Контрольные характеристики компакт-диска/устройства USB/аудиофайла/внешнего диска	27
Примечания	5	Воспроизведение компакт-дисков и звуковых файлов	
О компакт-дисках	7	Воспроизведение устройства USB	
О форматах AAC, MP3 и WMA	8	Воспроизведение дисков во внешнем проигрывателе	
Об устройстве USB	10	Ускоренное передвижение вперёд и назад	
Общие характеристики	11	Поиск дорожки/файла	
Питание		Поиск диска/Поиск папки	
Выбор источника		Прямой поиск дорожки/файла	
Громкость		Прямой поиск диска	
Аттенюатор		Повтор дорожки/файла/диска/папки	
System Q		Сканирующее воспроизведение	
Настройка звучания		Воспроизведение в случайном порядке	
Регулировка элемента Настроек звучания		Воспроизведение магазина в случайном порядке	
Настройка аудиосистемы		Произвольное воспроизведение всех файлов	
Настройка типа акустической системы		Режим выбора	
Выход низкочастотного динамика		Режим выбора файла	
Отключение при входящем телефоном звонке		Режим выбора папки 1	
Переключение индикатора		Режим выбора папки 2	
Выбор типа дисплея		Переключение режима воспроизведения	
Переключение частей графического дисплея		Поиск буквы	
Выбор обоев		Прокрутка текста/названий	
Выбор текста для дисплея			
Переключение текстового дисплея			
Выбор цвета шрифта			
Функции тюнера	22		
Настройка			
Настройка прямым доступом			
Память фиксированной настройки станций			
Автоматический ввод в память			
Фиксированная настройка			
Функции RDS	24		
Дорожная информация			
Прокрутка радиотекста			
PTY (Тип программы)			
Фиксированная настройка типа программы			
Изменение языка для функции PTY			

Система меню
Код безопасности
Звуковой сигнал при нажатии
Настройка часов в ручном режиме
Настройка даты
Формат даты
Синхронизация часов
Непрямая подсветка
Отображение регулятора подсветки
Регулятор освещённости
Переключение предварительного выхода
Параметры встроенного усилителя
Настройка системы двух зон
V.M.S. (Bass Management System)
V.M.S. Изменение частоты
Управление усилителем
Установка бюллетеня новостей с тайм-аутом
Местный поиск
Режим настройки
AF (Alternative Frequency)
Ограничение региона RDS (Функция ограничения региона)
Автоматический поиск TP
Монофонический приём
Управление внешним дисплеем
Название диска (DNPS)
Установка индикатора дополнительного входа
Выбор русских символов
Прокрутка текста
Настройка встроенного дополнительного входа
Таймер отключения питания
Установка прочтения CD
Индекс голосового сообщения
Отображение версии встроенной программы ACDrive
Отображение однозначного идентификатора
Память фиксированных звуковых настроек
Вызов фиксированных звуковых настроек
Запуск демонстрационного режима

Основные операции пульта дистанционного управления 46

Принадлежности/ Процесс установки 48

Подсоединение кабелей к гнездам для подключения 49

Установка декоративной панели 51

Installation 52

Снятие устройства 53

Поиск и устранение неисправностей 54

Технические характеристики 59

The "AAC" logo is trademark of Dolby Laboratories.

Меры предосторожности

▲ ПРЕДУПРЕЖДЕНИЕ

Во избежание травмы и/или пожара соблюдайте следующие меры предосторожности:

- Во избежание коротких замыканий никогда не оставляйте металлические предметы (напр. монеты или металлические инструменты) внутри аппарата.
- Не смотрите и не фиксируйте глаза на дисплее устройства во время длительной поездки.
- Установка и подключение данного изделия требует умений и опыта. Из соображений безопасности предоставляйте осуществление установки и подключения профессионалам.

▲ ВНИМАНИЕ

Во избежание повреждения аппарата соблюдайте следующие меры предосторожности:

- Следует соединить заземление аппарата с отрицательным полюсом источника электропитания 12 В постоянного тока.
- Не устанавливайте устройство в местах, подвергающихся воздействию прямых солнечных лучей, и в местах с повышенной температурой или влажностью. Также избегайте сильно запыленных мест и мест, где на устройство могут попасть брызги воды.
- При замене предохранителя используйте только новый предохранитель с предписанным номинальным значением. Применение предохранителя с неправильным номинальным значением может привести к повреждению устройства.
- При установке не применяйте никаких винтов, кроме винтов, поставленных вместе с устройством. Применение других винтов может привести к повреждению устройства.

Не устанавливайте в дисковод компакт-диски размером 8 см (3 дюйма)

Если вы попытаетесь установить в устройство компакт-диск размером 8 см с адаптером, адаптер может отделиться от компакт-диска и повредить устройство.

Сведения о проигрывателях компакт-дисков/устройствах для автоматической смены дисков, подключаемых к этому устройству

К этому устройству можно подключать проигрыватели компакт-дисков/устройства для автоматической смены дисков фирмы Kenwood, произведенные в 1998 году или позже.

Смотрите каталог или обратитесь за консультацией к Вашему дилеру фирмы Kenwood, чтобы узнать, какие модели проигрывателей компакт-дисков/устройств для автоматической смены компакт-дисков могут подключаться к данному устройству.

Помните, что проигрыватели компакт-дисков/устройства для автоматической смены дисков фирмы Kenwood, произведенные в 1997 году или ранее, а также устройства для автоматической смены дисков других производителей не могут подключаться к этому устройству.

Подключение несовместимых устройств для автоматической смены дисков/проигрывателей компакт-дисков может привести к повреждению этого устройства.

При подключении совместимого устройства для автоматической смены дисков/проигрывателя компакт-дисков установите переключатель "O-N" в положение "N".

Функции, которыми можно воспользоваться, и информация, которая может отображаться на дисплее, зависят от подключаемых моделей.



- Неправильно подключив Ваше устройство к устройству для автоматической смены компакт-дисков, Вы можете повредить оба устройства.

Затуманивание оптического стекла

При включении автомобильного обогревателя в холодную погоду на оптическом стекле проигрывателя компакт-дисков возможна конденсация влаги. Это может привести к затуманиванию оптического стекла, что делает невозможным проигрывание компакт-дисков. В подобной ситуации выньте диск и подождите, пока влага не испарится. Если и после этого устройство не сможет работать нормально, обратитесь к дилеру компании Kenwood.

- К данному устройству устройства USB не прилагаются. Вам необходимо приобрести устройство USB, имеющееся в продаже. Виды имеющихся устройств USB приведены в главе <Об устройстве USB> (страница 10).
- При любых проблемах во время установки обращайтесь к вашему дилеру изделий фирмы Kenwood.
- При приобретении дополнительных аксессуаров, спросите дилера фирмы Kenwood, будут ли эти аксессуары работать с Вашей моделью и в Вашей местности.
- Могут отображаться символы, соответствующие ISO 8859-1. (только для модели DPX701U)
- Могут отображаться символы, соответствующие ISO 8859-5 или ISO 8859-1. Смотрите <Выбор русских символов> (страница 42). (исполнение DPX701U, поставляемое в русскоязычный регион)
- Символы, которые могут показываться данным устройством: A-Z 0-9 @ " ' ` % & * + - = , . / \ < > [] () ; ^ - { } ~ . (только для модели DPX501U)
- Функция RDS не будет работать там, где станции трансляции не поддерживают данную службу.
- В данном руководстве имеются места, в которых описаны горячие индикаторы; однако индикатор загорается только при следующих установках.
Если индикатор выбирается так, как указано в <Переключение текстового дисплея> (страница 19). (только для модели DPX701U)
- Иллюстрации дисплея и панели, показанные в настоящем руководстве по эксплуатации, являются примерами, объясняющими функции элементов управления. Поэтому информация дисплея, представленная на этих иллюстрациях, может отличаться от информации, появляющейся на настоящем дисплее конкретного прибора, и некоторые иллюстрации на дисплее могут представлять что-либо невозможное во время фактической эксплуатации.

Перенастройка вашего устройства

- Если устройство не работает должным образом, нажмите кнопку сброса. После нажатия кнопки сброса устройство возвращается к параметрам, установленным на заводе.
- Прежде чем нажать на кнопку сброса извлеките устройство USB. Нажатие кнопки сброса при подключенном устройстве USB может привести к повреждению данных, содержащихся в устройстве USB. Информация об извлечении устройства USB приведена в главе <Воспроизведение устройства USB> (страница 28).
- Если устройство для автоматической смены дисков не работает должным образом, нажмите кнопку сброса. Должна возобновиться нормальная работа.

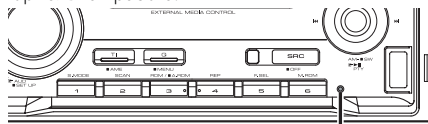

Кнопка Reset

Чистка устройства

Если лицевая пластинка аппарата испачкается, протрите её мягкой сухой тканью, например, силиконовой.

Если лицевая пластинка сильно загрязнена, протрите её тканью, смоченной в нейтральном чистящем средстве, а затем протрите её ещё раз мягкой сухой тканью.



- Нанесение аэрозольных чистящих средств непосредственно на устройство может повредить механические части. Протирание лицевой пластинки грубой тканью или использование активных чистящих средств типа растворителей или спирта может поцарапать поверхность или стереть надписи.

Перед первым использованием данного устройства

Данное устройство изначально настроено на демонстрационный режим.

При первом использовании данного устройства отключите функцию <Пуск демонстрационного режима> (страница 45).

Об управлении тюнером DAB

Смотрите группу [A] руководства по эксплуатации тюнера DAB KTC-9090DAB (дополнительный аксессуар) для получения информации о способе управления функцией тюнера DAB.

Однако, следующие способы управления функцией для данного устройства могут отличаться от описанных в руководстве по эксплуатации; поэтому, прочтите следующие дополнительные инструкции.

<Автоматический множественный ввод в память>

1. Выберите заранее установленный диапазон для Автоматического множественного ввода в память.
2. Нажмите кнопку [AME], как минимум, на 2 секунды.
Откройте Автоматический множественный ввод в память.
После завершения процесса сохранения в памяти на дисплее отображаются номера предварительно заданных кнопок и метка.

<Поиск по типу программы и языку> и <Показываемые языки> в <Функции типа программы (PTY)>

Во время работы вместо нажатия кнопки [DISP] нажмите кнопку [TI].

Об компьютерной программе "Media Manager", прилагаемой к DPX701U/DPX501U

- Программа "Media Manager" записана на прилагаемом к данному устройству компакт-диске.
- Смотрите прилагаемое руководство по установке для получения информации о способе установки "Media Manager".
- Смотрите записанные на компакт-диск руководство по эксплуатации и файл справки к программе "Media Manager" для получения информации о способе работы "Media Manager".
- Данное устройство может проигрывать устройство компакт-дисков/USB (здесь и далее - "ACDrive media"), созданное "Media Manager".
- Для получения обновляемой информации о "Media Manager" посетите сайт <http://www.kenwood.mediamanager.jp>
- Для получения информации о функциях и работе "Media Manager" обращайтесь в фирму Kenwood.
- Программа "Media Manager" является продукцией фирмы PhatNoise.

Маркировка изделий, использующих лазеры (за исключением некоторых регионов)

**CLASS 1
LASER PRODUCT**

К корпусу устройства прикреплена табличка, указывающая, что устройство использует лазерные лучи класса 1. Это означает, что в устройстве используются лазерные лучи слабой интенсивности. Они не представляют опасности и не распространяют опасную радиацию вне устройства.

При Правильном соблюдении всех условий эксплуатации и технических требований, указанных в данной инструкции, срок службы купленного Вами изделия составляет 7 лет. Гарантийный срок эксплуатации изделия соответствует сроку, указанному в гарантийном талоне.

В период срока службы эксплуатация и хранение изделия не может представлять опасность для Вашей жизни, здоровья, причинять вред Вашему имуществу или окружающей среде.

Обращение с компакт-дисками

- Не касайтесь записанной поверхности компакт-диска.

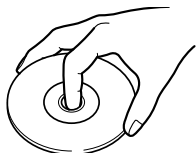

- Компакт-диск типа CD-R и CD-RW легче повредить, чем обычный музыкальный компакт-диск. Перед использованием диска типа CD-R или CD-RW ознакомьтесь с инструкциями по обращению на упаковке и т. д.
- Не приклеивайте на компакт-диск плёнку и т. п. и не используйте компакт-диск с приклеенной на них плёнкой.

При использовании нового компакт-диска

Если центральное отверстие или внешний край компакт-диска имеет неровности, используйте его только после их удаления при помощи шариковой ручки и т. п.

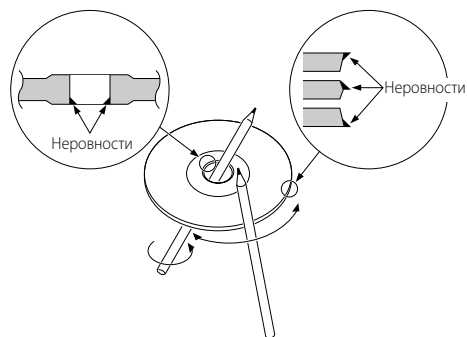

Аксессуары к компакт-дискам

Не пользуйтесь типовыми аксессуарами для дисков.

Чистка компакт-диска

Проводите чистку по направлению от центра диска к его краю.

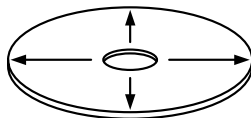



Извлечение компакт-дисков

Извлекая компакт-диски из устройства, вытаскивайте их горизонтально.

Компакт-диски, которые нельзя использовать

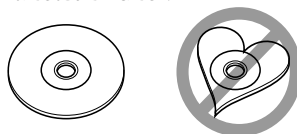
- Компакт-диски, не имеющие круглую форму, использовать нельзя.



- Компакт-диски, имеющие на записанной поверхности следы краски или загрязнения, использовать нельзя.
- Это устройство может воспроизводить компакт-диски с отметкой . Оно может неправильно воспроизводить диски, не имеющие такой отметки.
- Компакт-диски типа CD-R или CD-RW с незавершённой записью проигрывать нельзя. (Информацию о процессе завершения записи Вы найдёте в руководстве к Вашей программе записи на диски CD-R/CD-RW и руководстве по эксплуатации Вашего записывающего устройства CD-R/CD-RW.)

Хранение компакт-дисков

- Не оставляйте компакт-диски в местах, подвергаемых воздействию прямых солнечных лучей (на сиденьи, передней панели и т. п.), и в местах с высокой температурой.
- Храните компакт-диски в футлярах.

О форматах AAC, MP3 и WMA

Воспроизводимый файл AAC/MP3/WMA (здесь и далее называемый звуковым файлом) и формат носителя информации имеют следующее ограничение. Не соответствующий спецификации звуковой файл может воспроизводиться неправильно, либо могут неправильно отображаться на дисплее названия файлов и папок.

Воспроизводимый звуковой файл

- AAC, MP3, WMA



- Придайте правильное расширение звуковому файлу (AAC: ".M4A", MP3: ".MP3", WMA: ".WMA").
- Не придавайте эти расширения другим файлам, не являющимся звуковыми файлами. Если придать это расширение файлу, который не является звуковым, он будет воспроизводиться и издавать громкий шум, в результате чего будут повреждены акустические системы.
- Файл, имеющий защиту от копирования, не может воспроизводиться.
- Аудиофайлы могут не воспроизводиться в зависимости от настроек кодового программного обеспечения, вида устройства USB и/или условий записи.
- Данное устройство может быть несовместимым с обновлённым стандартом формата сжатия и дополнительными характеристиками.
- Для получения дополнительной информации о форматах, используемых для устройств USB, и ограничениях, посетите сайт <http://www.kenwood.mediamanager.jp>.

Воспроизводимый файл AAC

- ".m4a" закодирован в формате AAC-LC. Подробную информацию Вы найдёте на сайте <http://www.kenwood.mediamanager.jp>.

Воспроизводимый файл MP3

- Звуковой файл MPEG 1/2 с уровнем передачи данных 3
- Скорость передачи данных: 8-320 кбит/сек
- Частота дискретизации : 16/ 22,05/ 24/ 32/ 44,1/ 48 кГц

Воспроизводимый файл WMA

- Файл соответствует Windows Media Audio (кроме файла для Windows Media Player 9 или последующих версий, который использует новые функции)
- Скорость передачи данных: 48-192 кбит/сек
- Частота дискретизации: 32/ 44,1/ 48 кГц

Воспроизводимые носители информации

- Компакт-диски типа CD-ROM, CD-R, CD-RW
- Устройство USB



- Компакт-диски типа CD-RW, отформатированные программой записи быстрым способом, использоваться не могут.
- При записи максимального объема носителя CD-R/RW задается параметр "Disc at once" записывающего программного обеспечения.
- Для получения дополнительной информации об имеющихся устройствах USB см. главу <Об устройстве USB> (страница 10).

Воспроизводимый формат CD-R/RW

- ISO 9660 Уровень 1/2

- Joliet
- Romeo
- Длинное название файла.

Формат воспроизводимого файла устройства USB

- Для получения информации о форматах, поддерживаемых устройствами USB, посетите сайт <http://www.kenwood.mediamanager.jp>.

Максимальное количество отображаемых на дисплее символов (CD-R/RW)

Название файла/папки: 128 символов

Метка MP3 ID3/ Характеристика содержания

WMA: 30 символов

Информация о песне AAC: 60 символов



- Название файла/папки - это количество символов, включая расширения.
- Данное устройство может показывать следующие версии тега MP3 ID3: версия 1.0/ 1.1/ 2.2/ 2.3
- Тэг AAC ID3 не может отображаться.

Ограничение структуры файла и папки (CD-R/RW)

- Максимальное количество уровней каталогов: 8
- Максимальное количество папок: 100
- Максимальное количество файлов в папке: 4096

Об организации разделов устройства USB

- При использовании устройства USB, создаются виртуальные папки для организации разделов в устройстве USB. Эти папки появляются в каталоге первого уровня (корневом каталоге) как "#.": "##" - это первичный код для идентификации каждого раздела.
- Даже если устройство USB не имеет разбиения на разделы, создается папка "A:", и управление аудиофайлами осуществляется внутри этой папки.

Порядок воспроизведения звукового файла

- Аудиофайлы воспроизводятся в том порядке, в каком они были записаны программным обеспечением CD. Вы можете установить порядок воспроизведения, записав номера последовательности воспроизведения, например, от "01" до "99", в начале названия файла.
- Аудиофайлы воспроизводятся в том порядке, в каком они были записаны. Вы можете уточнить порядок воспроизведения, пронумеровав файлы в папке и записав их в папку. (Устройство USB)

Пример

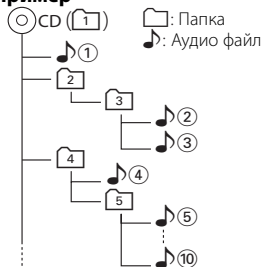

• Порядок воспроизведения

Порядок воспроизведения после воспроизведения ♪1 . \Rightarrow ♪2 , ♪3 , ♪4 , ♪5 ...

• Поиск файла

Поиск файла вперёд во время воспроизведения ♪2 .

Нажмите кнопку [▶▶] \Rightarrow ♪3

• Поиск папки

Поиск папки вперёд во время воспроизведения ♪2 .

Нажмите кнопку [FM] \Rightarrow [4] , [5] ...

• Выбор файла

Когда выбор установлен на файл ♪5 .

Переместите ручку управления в направлении [▶▶]

\Rightarrow ♪5 ... ♪10 , ♪5 ...

• Выбор папки 1

Если выбран каталог [4] , и вы хотите вернуться к папке [2] на том же уровне.

Нажмите кнопку [◀◀] \Rightarrow [2]

Если выбран каталог [3] , перейдите на уровень выше, воспользовавшись функцией выбора папки.

Нажмите кнопку [AM] \Rightarrow [2]

• Выбор папки 2

Если выбран каталог [1] , и вы хотите вернуться к папке [4] .

Нажмите кнопку [▶▶] \Rightarrow [3] , [4]

Примечания по поводу использования устройства USB

Данное устройство может проигрывать аудио файлы, хранимые во флэш памяти или на цифровом аудио плеере с портом USB (в настоящем документе эти устройства называются устройствами USB)

Следующие ограничения распространяются на виды и использование имеющихся в продаже устройств USB:

Имеющиеся устройства USB

- Устройства USB, относящиеся к классу запасающих устройств USB большой емкости.
- Устройства USB, максимальная допустимая нагрузка которых составляет 500 мА или меньше. Для получения информации о поддерживаемых форматах и видах устройств USB посетите сайт <http://www.kenwood.mediamanager.jp>.



• Класс запасающих устройств USB большой емкости:

- Устройства USB, которые ПК может распознать как внешние устройства хранения, без использования особого драйвера или программного приложения.
- Обратитесь к торговому агенту, чтобы уточнить, соответствует ли ваше устройство USB характеристикам класса массовой памяти USB.
 - Использование неподдерживаемого устройства USB может привести к некорректному воспроизведению или отображению аудиофайла. Даже в случае использования устройства USB, соответствующего вышеуказанным характеристикам, аудиофайлы могут не воспроизводиться корректно в зависимости от вида или состояния устройства USB.

О подключении устройства USB

- Не подключайте устройство USB непосредственно к коннектору USB на панели. Подключите его с помощью кабеля.
- При подключении привода USB рекомендуется использовать прилагаемый кабель USB. При использовании кабеля, не совместимого с USB, нормальное воспроизведение не гарантируется. Подключение кабеля, общая длина которого более 5 м, может привести к некорректному воспроизведению.



- Вы не можете подключить устройство USB через концентратор USB.



- Установите устройство USB в том месте, где оно не мешает вашему передвижению.
- Не оставляйте надолго устройство USB на транспортном средстве. Оно может повредиться или выйти из строя в результате действия прямого солнечного света, высокой температуры и т.д.
- Возьмите с собой резервные копии аудиофайлов, используемых с данным устройством. Эти файлы можно стереть в зависимости от условий эксплуатации устройства USB. Мы не несем никакой ответственности за ущерб, понесенный в связи со стиранием хранящихся данных.
- Когда вы не используете устройство USB, крышка должна быть надета.

Об эксплуатации устройства USB

- Эксплуатация устройства USB схожа с работой с аудиофайлами, если не указано иначе.
- Источник USB распознан как источник CD на подключенном приборе.

Общие характеристики

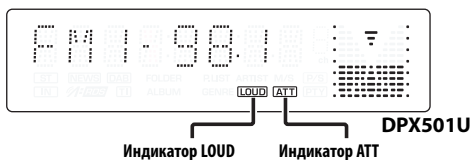
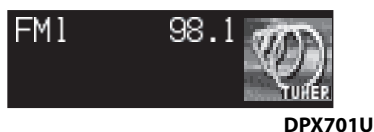
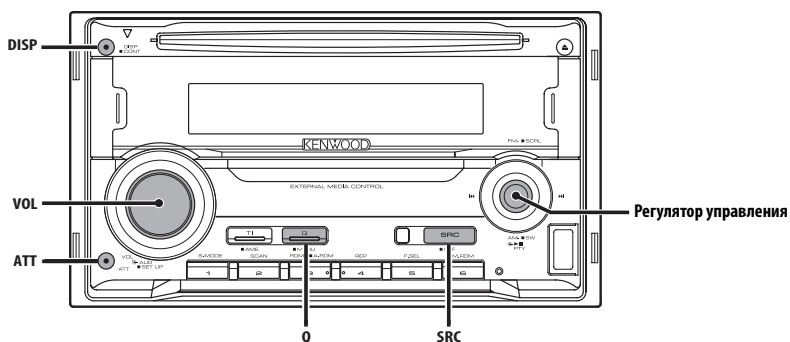

Питание

Включение питания

Нажмите кнопку [SRC].



- Когда питание включено, отображается <Код безопасности> (страница 35) как "CODE ON" или "CODE OFF".

Выключение питания

Нажмите кнопку [SRC] как минимум на 1 секунду.

Выбор источника

Нажмите кнопку [SRC].

Требуемый источник	Индикатор
Тюнер	"TUNER"
Устройство USB	"USB"
Компакт-диск	"Compact Disc"/ "CD"
Внешний диск (дополнительное устройство)	"CD Changer"/ "CD CH"
Дополнительный вход	"AUX"
Дополнительный вход (дополнительное устройство)	"AUX EXT"
Режим ожидания (только подсветка)	"STANDBY"



- С целью сохранения аккумулятора транспортного средства данное устройство автоматически полностью выключает питание по истечении 20 минут работы в режиме ожидания. Время, по истечении которого питание полностью выключается, можно установить в функции <Таймер отключения питания> (страница 42).

Общие характеристики

Громкость

Увеличение громкости

Поверните регулятор [VOL] по часовой стрелке.

Уменьшение громкости

Поверните регулятор [VOL] против часовой стрелки.

Аттенюатор

Быстрое уменьшение громкости.

Нажмите кнопку [ATT].

При каждом нажатии кнопки аттенюатор включается или выключается. Когда он включен, на дисплее отображается "ATT".

System Q

Выбор предварительно заданной наиболее подходящей настройки звучания для различных типов музыки.

1 Выберите настраиваемый источник

Нажмите кнопку [SRC].

2 Выберите тип звучания

Нажмите кнопку [Q].

Если кнопка нажимается один раз, отображается текущая настройка звучания. При каждом нажатии кнопки настройка звучания изменяется.

Настройка звучания	Индикатор
Память пользователя	"USER"
Рок	"Rock"
Поп	"Pops"
Лёгкая	"Easy"
Топ 40	"Top 40"
Джаз	"Jazz"
Обычный	"NATURAL"



- Память пользователя: Параметры, установленные в функции <Настройка звучания> (страница 12).
- С помощью функции <Настройка типа акустической системы> (страница 14) изменяется каждый параметр. Сначала с помощью функции "Настройка типа акустической системы" выберите тип акустической системы.

Настройка звучания

1 Выберите источник для регулирования

Нажмите кнопку [SRC].

2 Войдите в режим настройки звучания

Нажмите регулятор [VOL].

3 Выберите базовый звуковой параметр для регулирования

Нажмите регулятор [VOL].

При каждом нажатии регулятора осуществляется переключение между параметрами регулирования, показанными в приведённой ниже таблице.

4 Отрегулируйте базовый элемент звуковой настройки

Поверните регулятор [VOL].

Регулируемый параметр	Индикатор	Диапазон
Громкость задних акустических систем*1	"Rear Volume"/ "R-VOL"	0 — 35
Уровень низкочастотного динамика*2,3,4	"Sub-W Level"/ "SW L"	-15 — +15
Уровень НЧ*5	"Bass Level"/ "BAS L"	-8 — +8
Уровень СЧ*5	"Middle Level"/ "MID L"	-8 — +8
Уровень ВЧ*5	"Treble Level"/ "TRE L"	-8 — +8
Баланс	"Balance"/ "BAL"	Левый 15 — Правый 15
Уровень сигнала переднего/ заднего канала*4	"Fader"/ "FAD"	Задний 15 — Передний 15

Выход из режима настройки звучания
(Режим контроля громкости)



- *¹ Вы можете регулировать данный элемент, если для режима "2 ZONE"/ "2ZON" функции <Настройка аудиосистемы> (страница 14) установлено значение "ON".
- *² Вы можете регулировать этот параметр, если для функции <Переключение предварительного выхода> (страница 37) установлено значение "SWPRE SW". (только для модели DPX501U)
- *³ Вы можете регулировать этот параметр, если для функции <Выход низкочастотного динамика> (страница 15) установлено значение "SW ON".
- *⁴ Вы можете регулировать данный элемент, если для режима "2 ZONE"/ "2ZON" функции <Настройка аудиосистемы> (страница 14) установлено значение "OFF".
- *⁵ Вы можете тонко отрегулировать эти элементы. Предпочтень <Регулировка элемента Настроек звучания> (страница 13).
- *⁵ Память тембра источника: Выбранный параметр заносится в память для каждого источника. (Включая функции элементов звуковой настройки)

5 Выход из режима настройки звучания

Нажмите любую кнопку.

Нажмите на другую кнопку, кроме регулятора громкости [VOL] и кнопки [ATT].

Регулировка элемента Настроек звучания

Среди основных элементов звучания, вы можете тонко отрегулировать уровень НЧ, СЧ и ВЧ.

1 Выберите элемент Основных настроек звучания

Для тонкой настройки выберите необходимый элемент из следующего списка;

- Уровень НЧ
- Уровень СЧ
- Уровень ВЧ

Основные настройки Режимы звучания описываются в разделе <Настройка звучания> (страница 12).

2 Войдите в режим детального регулирования звуковой настройки

Нажмите регулятор [VOL] как минимум на 1 секунду.

3 Выберите элемент детальной звуковой настройки для регулирования

Нажмите регулятор [VOL].

При каждом нажатии регулятора осуществляется переключение между параметрами регулировки, показанными в приведённой ниже таблице.

4 Отрегулируйте детальный элемент звуковой настройки

Поверните регулятор [VOL].

Уровень НЧ

Регулируемый параметр	Индикатор	Диапазон
Средняя частота НЧ	"Bass FRQ"/ "BAS F"	40/50/60/70/80/ 100/120/150 Гц
Фактор Q НЧ	"Bass QFactor"/ "BAS Q"	1,00/1,25/1,50/2,00
Расширение НЧ	"Bass EXT"/ "B EX"	ВЫКЛ/ВКЛ

Уровень СЧ

Регулируемый параметр	Индикатор	Диапазон
Средняя частота СЧ	"Middle FRQ"/ "MID F"	0,5/1,0/1,5/2,0 кГц
Фактор Q СЧ	"Middle QFactor"/ "MID Q"	1,00/2,00

Уровень ВЧ

Регулируемый параметр	Индикатор	Диапазон
Средняя частота ВЧ	"Treble FRQ"/ "TRE"	10,0/12,5/15,0/17,5 кГц

5 Выйдите из режима детального регулирования звуковой настройки

Нажмите регулятор [VOL] как минимум на 1 секунду.



- Когда расширение НЧ установлено в положение ВКЛ, отдача НЧ увеличивается на 20%.
- Вы можете в любой момент выйти из режима звуковой настройки, нажав любую кнопку, кроме [VOL] и [ATT].

Общие характеристики

Настройка аудиосистемы

Настройка параметров звуковой системы, таких как разделительный фильтр.

1 Выберите источник для регулирования
Нажмите кнопку [SRC].

2 Войдите в режим "Настройки аудиосистемы"
Нажмите регулятор [VOL] как минимум на 1 секунду.

3 Выберите элемент настройки аудиосистемы для регулирования
Нажмите регулятор [VOL].

При каждом нажатии регулятора осуществляется переключение между параметрами регулировки, показанными в приведённой ниже таблице.

4 Настройте параметры элемента звуковой настройки
Поверните регулятор [VOL].

Регулируемый параметр	Индикатор	Диапазон
Передний фильтр ВЧ*2	"HPF-F Fc"/ "HPF"	Весь диапазон/40/60/80/ 100/120/150/180/220 Гц
Задний фильтр ВЧ*2	"HPF-R Fc"/ "HPR"	Весь диапазон/40/60/80/ 100/120/150/180/220 Гц
Фильтр низких частот*1,2,3	"LPF-SW"/ "LPF"	50/60/80/100/120/ Весь диапазон Гц
Фаза низкочастотного динамика*1,2	"SW Phase"/ "PHAS"	Обратная (180°)/ Нормальная (0°)
Контраст громкости	"Vol-Offset"/ "V-OFF"	-8 — ±0
Тонкомпенсация	"LOUD"	ВЫКЛ/ВКЛ
Система двух зон	"2_ZONE"/ "2ZON"	ВЫКЛ/ВКЛ



- Контраст громкости:
Громкость каждого источника может устанавливаться с отклонением от базовой громкости.
- Тонкомпенсация:
Компенсация низких и высоких частот при низкой громкости.
- *1 Вы можете регулировать этот параметр, если для функции <Переключение предварительного выхода> (страница 37) установлено значение "SWPRE SW". (только для модели DPX501U)

- *1 Вы можете регулировать этот параметр, если для функции <Выход низкочастотного динамика> (страница 15) установлено значение "SW ON".
- *2 Вы можете регулировать данный элемент, если для режима "2_ZONE"/ "2ZON" функции <Настройка аудиосистемы> (страница 14) установлено значение "OFF".
- *3 Вы можете регулировать данный элемент, если фильтр низких частот не настроен на весь диапазон.
- Система двух зон
Основной источник и дополнительный источник (вспомогательный вход) по отдельности выдают сигналы для переднего канала и заднего канала.
 - Канал дополнительного источника настраивается с помощью функции <Настройка системы двух зон> (страница 37).
 - Основной источник выбирается кнопкой [SRC].
 - Уровень громкости переднего канала настраивается регулятором [VOL].
 - Уровень громкости заднего канала настраивается с помощью функции <Настройка звучания> (страница 12).
 - Настройки звучания не оказывают влияния на дополнительный источник.
- Вы можете использовать систему двух зон с дополнительным внутренним входным сигналом.

5 Выйдите из режима настройки аудиосистемы

Нажмите регулятор [VOL] как минимум на 1 секунду.

Настройка типа акустической системы

Точная настройка на оптимальные параметры функции "System Q" при выборе типа акустической системы.

1 Войдите в режим ожидания
Нажмите кнопку [SRC].
Выберите индикатор "STANDBY".

2 Войдите в режим настройки типа акустической системы
Нажмите регулятор [VOL].
На дисплее появится "SP SEL"/ "SP".

3 Выберите тип акустической системы

Поверните регулятор [VOL].

При вращении ручки регулятора параметры настройки изменяются в пределах, показанных в приведённой ниже таблице.

Тип акустической системы	Индикатор
Выкл.	"OFF"/ "SP OFF"
Для 5 & 4 дюйм. акустической системы	"5/4 inch"/ "SP 5/4"
Для 6 & 6x9 дюйм. акустической системы	"6x9/6 inch"/ "SP 6*9/6"
Для штатной акустической системы	"O.E.M."/ "SP OEM"

4 Выход из режима настройки типа акустической системы

Нажмите регулятор [VOL].

Выход низкочастотного динамика

Включение и выключение выхода низкочастотного динамика.

Нажмите регулятор управления со стороны символа [AM] как минимум на 2 секунды.

При каждом нажатии регулятора управления выходной сигнал сабвуфера переключается в положение включено и выключено.

Если он включен, на дисплее отображается "SW ON".



- Вы не можете регулировать этот параметр, если для функции <Переключение предварительного выхода> (страница 37) установлено значение "SWPRE SW". (только для модели DPX501U)
- Вы можете регулировать данный параметр, если для режима "2 ZONE" функции <Настройка аудиосистемы> (страница 14) установлено значение "OFF".

Отключение при входящем телефоном звонке

Звук аудиосистемы автоматически выключается, если поступает телефонный звонок.

При входящем телефонном звонке

На дисплее появляется "CALL".

Аудиосистема отключается.

Прослушивание звука во время телефонного звонка

Нажмите кнопку [SRC].

"CALL" исчезает с дисплея и аудиосистема включается снова.

По окончании телефонного разговора

Повесьте телефон.

"CALL" исчезает с дисплея и аудиосистема включается снова.



- Чтобы воспользоваться функцией отключения при входящем телефонном звонке, Вам нужно подсоединить провод отключения при входящем звонке к Вашему телефону, используя имеющийся в продаже аксессуар для телефона. Смотрите <Подсоединение кабелей к гнездам для подключения> (страница 49).

Общие характеристики

Функция DPX501U

Переключение индикатора

Переключение информационного дисплея.

Нажмите кнопку [DISP].

Каждый раз, когда нажимается эта кнопка, дисплей переключается, как показано ниже.

При выборе тюнера в качестве источника

Информация	Индикатор
Название сервиса программы или частота (FM)	"FREQ/PS"
Радио текст, название сервиса программы или частота (FM)	"R-TEXT"
Частота (MW, LW)	"FREQ"
Часы	"CLOCK"

При выборе компакт-диска или внешнего диска в качестве источника

Информация	Индикатор
Заголовок диска	"D-TITLE"*
Название дорожки	"T-TITLE"*
Номер дорожки и время воспроизведения	"P-TIME"
Часы	"CLOCK"

При выборе звукового файла в качестве источника

Информация	Индикатор
Название песни и имя исполнителя	"TITLE"*
Название альбома и имя исполнителя	"ALBUM"*
Имя папки	"FOLDER"
Имя файла	"FILE"
Номер дорожки и время воспроизведения	"P-TIME"
Часы	"CLOCK"

В режиме ожидания/дополнительного входа

Информация	Индикатор
Название источника	"SRC NAME"
Часы	"CLOCK"



- * Если нельзя показать содержание информации, на дисплее отображается время воспроизведения или частота.
- Номер дорожки в звуковом файле показывает три последние цифры, если он превышает 1000 песен.
- Когда выбирается отображение часов, установка индикатора для каждого источника переключится на отображение часов.

Функция DPX701U

Выбор типа дисплея

Переключение режима дисплея.

Нажмите кнопку [DISP].

При каждом нажатии регулятора режим дисплея изменяется, как показано ниже.

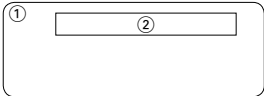
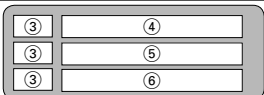
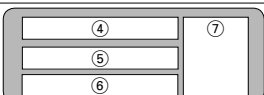
Режим дисплея	Индикатор
Дисплей тип А	
Дисплей тип В	
Дисплей тип С	
Дисплей тип D	

- ① Зона отображения графики
- ② Зона отображения текста
- ③ Зона отображения пиктограммы текста
- ④ Текстовый дисплей верхней части
- ⑤ Зона отображения среднего текста
- ⑥ Текстовый дисплей нижней части
- ⑦ Зона отображения пиктограммы источника



- Этот индикатор отображается, когда тип дисплея установлен на Дисплей тип С или Дисплей тип D.
- Для изменения информации по типу дисплея см. страницу нижеследующей таблицы методов изменения по типу дисплея.

Тип дисплея	А	В	С	Д
Графический ①	17	17	—	—
Текстовый ②	—	18	—	—
Верхний ④	—	—	20	20
Средний ⑤	—	—	20	20
Нижний ⑥	—	—	21	21

Переключение между частью графического дисплея и частью текстового дисплея при нахождении в режиме Дисплей тип В.

Нажмите кнопку [DISP].

Функция DPX701U

Дисплей тип А/ Дисплей тип В

Переключение частей графического дисплея

Изменение графического дисплея.

1 Выберите тип дисплея

Нажмите кнопку [DISP].

Выберите Дисплей тип А/ Дисплей тип В.

2 Войдите в режим выбора графического дисплея

Нажмите кнопку [DISP] как минимум на 1 секунду.

Тип дисплея А : Нажмите на кнопку [DISP] как минимум на 1 секунду.

Тип дисплея В : После нажатия кнопки [DISP] в течение более 1 секунды для режима выбора текста. Снова нажмите кнопку [DISP].

3 Выберите часть графического дисплея

Нажмите регулятор управления со стороны символа [◀◀] или [▶▶].

Каждый раз при нажатии на регулятор, графический дисплей меняется как показано ниже.

Графический дисплей

Фильм 1

Фильм 2

Фоновая заставка

4 Выйдите из режима выбора графического дисплея

Нажмите кнопку [DISP].



- Установка этой функции возможна, когда выбран Дисплей тип А/ Дисплей тип В для режима дисплея.

Общие характеристики

Функция DPX701U

Дисплей тип A/ Дисплей тип B

Выбор обоев

Выбор обоев для отображения, когда тип дисплея установлен на Дисплей тип A/ Дисплей тип B.

1 Выберите дисплей отображения обоев

Смотрите <Переключение частей графического дисплея> (страница 17).

2 Выберите обои

Показать фоновые заставки одну за другой

Нажмите регулятор управления.

Каждый раз при нажатии кнопки, сканирование обоев включается или выключается.

Если оно включено, на дисплее отображается "SCAN".

При включённом сканировании каждые обои появляются на несколько секунд.

Выбор обоев в ручном режиме

1 Выключите сканирование обоев.

Нажмите регулятор управления.

Каждый раз при нажатии кнопки, сканирование обоев включается или выключается.

2 Выберите обои.

Нажмите регулятор управления со стороны символа [FM] или [AM].

Каждое нажатие регулятора изменяет отображаемые обои.

3 Выйдите из режима настройки параметров дисплея

Нажмите кнопку [DISP].

Функция DPX701U

Дисплей тип B

Выбор текста для дисплея

Выбор текстового дисплея.

1 Выберите тип дисплея

Нажмите кнопку [DISP].

Выберите Дисплей тип B.

2 Войдите в режим выбора текста

Нажмите кнопку [DISP] как минимум на 1 секунду.

3 Выберите текст

Нажмите регулятор управления со стороны символа [◀◀] или [▶▶].

При выборе тюнера в качестве источника

Информация	Индикатор
Название сервиса программы (FM)	"Frequency/PS"*
Радио текст или название сервиса программы (FM)	"Radio Text"*
Частота (MW, LW)	"Frequency"
Часы	"Clock"
Дата	"Date"

При выборе компакт-диска или внешнего диска в качестве источника

Информация	Индикатор
Заголовок диска	"Disc Title"*
Название дорожки	"Track Title"*
Номер дорожки и время воспроизведения	"P-Time"
Название диска	"DNPS"
Часы	"Clock"
Дата	"Date"

При выборе звукового файла в качестве источника

Информация	Индикатор
Название песни и имя исполнителя	"Title/Artist"*
Название альбома и имя исполнителя	"Album/Artist"*
Имя папки	"Folder Name"
Имя файла	"File Name"
Номер дорожки и время воспроизведения	"P-Time"
Часы	"Clock"
Дата	"Date"

В режиме ожидания/ дополнительного входа

Информация	Индикатор
Название источника	"Source Name"
Часы	"Clock"
Дата	"Date"

4 Выйдите из режима выбора текста Нажмите кнопку [DISP] как минимум на 1 секунду.



- * Если нельзя показать содержание информации, на дисплее отображается время воспроизведения или частота.
- Если подсоединён LX-AMP, на дисплее отображается функция, определяемая режимом дисплея LX-AMP.
- Номер дорожки в звуковом файле показывает три последние цифры, если он превышает 1000 песен.

Функция DPX701U
Дисплей тип C/ Дисплей тип D

Переключение текстового дисплея

Изменение текстового дисплея.

1 Выберите тип дисплея

Нажмите кнопку [DISP].

Выберите Дисплей тип C/ Дисплей тип D.

2 Войдите в режим выбора текста

Нажмите кнопку [DISP] как минимум на 1 секунду.

3 Выберите зону отображения текста

Нажмите регулятор управления со стороны символа [FM] или [AM].

Курсор (➡) передвигает к выбранной зоне отображения текста.

Выберите текст

Нажмите регулятор управления со стороны символа [◀◀] или [▶▶].

Смотрите ниже таблицу с описанием элементов настройки.

4 Выйдите из режима выбора текста

Нажмите кнопку [DISP].



- Одна и та же информация не может отображаться в верхней части показа текста, средней части показа текста и нижней части показа текста. Однако пустой дисплей может иметь многочисленные варианты настроек.
- Номер дорожки в звуковом файле показывает три последние цифры, если он превышает 1000 песен.
- Если подсоединён LX-AMP, на дисплее отображается функция, определяемая режимом дисплея LX-AMP.

Общие характеристики

Отображение текста в верхней части текстового дисплея

При выборе тюнера в качестве источника

Информация	Индикатор
Название сервиса программы (FM)	"Frequency/PS"*
Радио текст или название сервиса программы (FM)	"Radio Text"*
Частота (MW, LW)	"Frequency"
Часы	"Clock"
Дата	"Date"

При выборе компакт-диска или внешнего диска в качестве источника

Информация	Индикатор
Заголовок диска	"Disc Title"*
Название дорожки	"Track Title"*
Номер дорожки и время воспроизведения	"P-Time"
Название диска	"DNPS"
Часы	"Clock"
Дата	"Date"

При выборе звукового файла в качестве источника

Информация	Индикатор
Название песни и имя исполнителя	"Title/Artist"*
Название альбома и имя исполнителя	"Album/Artist"*
Имя папки	"Folder Name"
Имя файла	"File Name"
Номер дорожки и время воспроизведения	"P-Time"
Часы	"Clock"
Дата	"Date"

В режиме ожидания/ дополнительного входа

Информация	Индикатор
Название источника	"Source Name"
Часы	"Clock"
Дата	"Date"



- * Если нельзя показать содержание информации, на дисплее отображается время воспроизведения или частота.

Отображение текста в средней части дисплея текста

При выборе тюнера в качестве источника

Информация	Индикатор
Часы	"Clock"
Дата	"Date"
Отсутствие изображения	"Blank"
Текст радио (FM)	"Radio Text"*

При выборе компакт-диска или внешнего диска в качестве источника

Информация	Индикатор
Часы	"Clock"
Дата	"Date"
Отсутствие изображения	"Blank"
Заголовок диска	"Disc Title"*
Название дорожки	"Track Title"*
Название диска	"DNPS"

При выборе звукового файла в качестве источника

Информация	Индикатор
Часы	"Clock"
Дата	"Date"
Отсутствие изображения	"Blank"
Название песни и имя исполнителя	"Title/Artist"*
Название альбома и имя исполнителя	"Album/Artist"*
Имя папки	"Folder Name"
Имя файла	"File Name"

В режиме ожидания/ дополнительного входа

Информация	Индикатор
Часы	"Clock"
Дата	"Date"
Отсутствие изображения	"Blank"



- * Если содержание информации отображаться не может, на дисплее появляется логотип фирмы Kenwood.

Отображение текста в нижней части текстового дисплея

При выборе тюнера в качестве источника

Информация	Индикатор
Индикатор	"Status"
Дата	"Clock"
Дата	"Date"
Отсутствие изображения	"Blank"
Текст радио (FM)	"Radio Text"*

При выборе компакт-диска или внешнего диска в качестве источника

Информация	Индикатор
Индикатор	"Status"
Дата	"Clock"
Дата	"Date"
Отсутствие изображения	"Blank"
Заголовок диска	"Disc Title"*
Название дорожки	"Track Title"*
Название диска	"DNPS"

При выборе звукового файла в качестве источника

Информация	Индикатор
Индикатор	"Status"
Дата	"Clock"
Дата	"Date"
Отсутствие изображения	"Blank"
Название песни и имя исполнителя	"Title/Artist"*
Название альбома и имя исполнителя	"Album/Artist"*
Имя папки	"Folder Name"
Имя файла	"File Name"

В режиме ожидания/ дополнительного входа

Информация	Индикатор
Индикатор	"Status"
Часы	"Clock"
Дата	"Date"
Отсутствие изображения	"Blank"



- * Если содержание информации не может отображаться, на дисплее появляется световой индикатор.

Функция DPX701U
Дисплей тип В/ Дисплей тип С/ Дисплей тип D

Выбор цвета шрифта

Выбор цвета шрифта дисплея.

1 Войдите в режим выбора текста

Дисплей тип В : Смотрите <Выбор текста для дисплея> (страница 18).

Дисплей тип С/D : Смотрите <Переключение текстового дисплея> (страница 19).

2 Переключитесь от выбора текста к выбору цвета шрифта Нажмите регулятор управления.

3 Выберите зону отображения текста

Выберите строку (только Дисплей тип С/
Дисплей тип D)

Нажмите регулятор управления со
стороны символа [FM] или [AM].

Курсор (➡) передвигает к выбранной зоне
отображения текста.

Выберите цвет шрифта

Нажмите регулятор управления со
стороны символа [◀◀] или [▶▶].

4 Выйдите из режима выбора цвета шрифта

Нажмите регулятор управления.



- При выборе отображения дисплея тип В выберите легко видимый цвет шрифта.
- Можно установить функцию "Status" дисплея типа С/D; однако, действительный цвет дисплея не изменится.

Функции тюнера

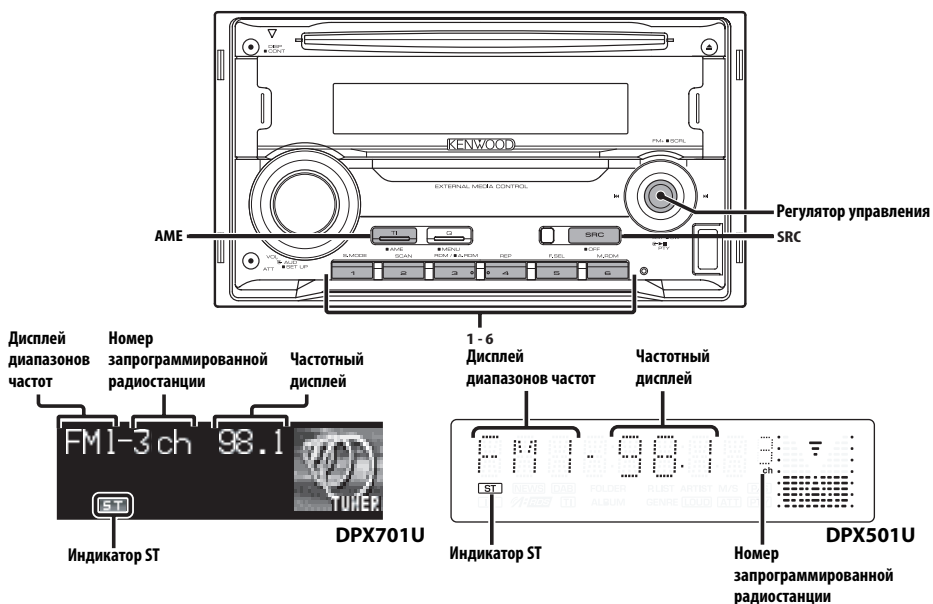

Настройка

Выбор станции.

- Выберите в качестве источника тюнер**
Нажмите кнопку [SRC].
Выберите индикатор "TUNER".
- Выберите диапазон частот**
Нажмите регулятор управления со стороны символа [FM] или [AM].
Каждое нажатие регулятора со стороны символа [FM] осуществляет переключение диапазонов между FM1, FM2 и FM3.
- Настройка по диапазону вверх или вниз**
Нажмите регулятор управления со стороны символа [◀◀] или [▶▶].



- Во время приёма станций со стереофоническим вещанием включается индикатор "ST".

Вспомогательное оборудование DPX701U
Функция дистанционного пульта управления

Настройка прямым доступом

Ввод частоты и настройка.

- Выберите диапазон частот**
Нажмите кнопку [FM] или [AM].
- Войдите в режим настройки прямым доступом**
Нажмите кнопку [DIRECT] на пульте дистанционного управления.
На дисплее появится "----".
- Введите частоту**
Нажмите кнопки с цифрами на пульте дистанционного управления.

Пример:

Желаемая частота	Нажимаемые кнопки
92,1 МГц (FM)	[0], [9], [2], [1]
810 кГц (AM)	[0], [8], [1], [0]

Отмена настройки прямым доступом

Нажмите кнопку [DIRECT] на пульте дистанционного управления.

Память фиксированной настройки станций

Ввод станции в память.

1 Выберите диапазон частот

Нажмите регулятор управления со стороны символа [FM] или [AM].

2 Выберите частоту для ввода в память

Нажмите регулятор управления со стороны символа [◀◀] или [▶▶].

3 Введите частоту в память

Нажмите желаемую кнопку [1] — [6] как минимум на 2 секунды.

Установленная частота мигнет на дисплее 1 раз.

В каждом из диапазонов для каждой из кнопок [1] — [6] в память может быть введена 1 станция.

Автоматический ввод в память

Автоматический ввод в память станций с хорошим приёмом.

1 Выберите диапазон для автоматического ввода в память

Нажмите регулятор управления со стороны символа [FM] или [AM].

2 Включите автоматический ввод в память

Нажмите кнопку [AME] как минимум на 2 секунды.

Когда в память вводятся 6 найденных станций, автоматический ввод отключается.



- При включённой функции <AF (Alternative Frequency)> (страница 39) в память вводятся станции RDS.
- При автоматическом вводе станций в память в диапазоне FM2, станции RDS, сохранённые в диапазоне FM1, не запоминаются. Аналогичным образом, при автоматическом вводе станций в память в диапазоне FM3 не запоминаются станции RDS, сохранённые в диапазоне FM1 или FM2.

Фиксированная настройка

Вызов станций из памяти.

1 Выберите диапазон частот

Нажмите регулятор управления со стороны символа [FM] или [AM].

2 Вызовите станцию

Нажмите желаемую кнопку [1] — [6].

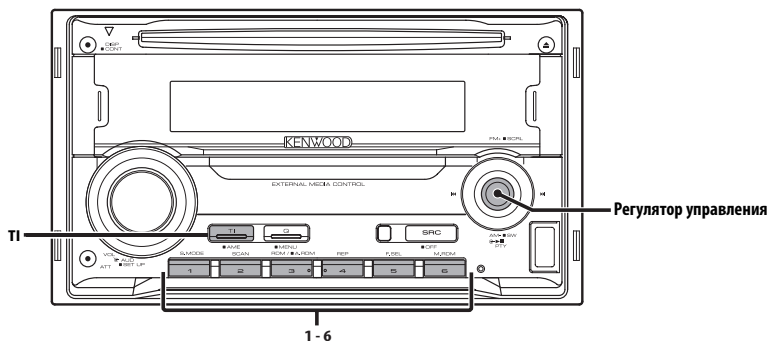

Дорожная информация

Автоматическое переключение на дорожную информацию, когда начинает передаваться бюллетень с дорожной информацией, если Вы не слушаете радио.

Нажмите кнопку [TI].

При каждом нажатии этой кнопки функция трансляции дорожной информации включается или выключается.

Когда она включена, включается индикатор "TI". (только для модели DPX501U)

Если станция, передающая дорожную информацию, не принимается, индикатор "TI" мигает.

Когда начинает передаваться бюллетень с дорожной информацией, на дисплее появляется "Traffic INFO"/ "TRAFFIC" и осуществляется переключение на дорожную информацию.



- Во время приёма станции AM, если включена функция дорожной информации, происходит переключение на станцию FM.
- Во время приёма дорожной информации, установленный уровень громкости автоматически запоминается, и впоследствии, когда происходит переключение на дорожную информацию, громкость будет находиться на том же уровне.

Приём других станций, передающих дорожную информацию

Нажмите регулятор управления со стороны символа [◀◀] или [▶▶].



- Дорожную информацию можно переключить, если она передаётся с источника тюнера. Однако Вы не можете переключать дорожную информацию во время приёма дорожной сводки с какого-либо другого источника, кроме тюнера.

Прокрутка радиотекста

Прокрутка отображаемого на дисплее радиотекста.

Нажмите регулятор управления со стороны символа [FM] как минимум на 2 секунды.



- Если <Отображение регулятора подсветки> (страница 37) установлено в положение ВЫКЛ, дисплей может погаснуть во время прокрутки.

PTY (Тип программы)

Выбор типа программы и поиск станции.

1 Войдите в режим PTY

Нажмите регулятор управления.

На дисплее появится "PTY Select". (только для модели DPX701U)

В режиме PTY включается индикатор "PTY". (только для модели DPX501U)



- Данную функцию нельзя использовать во время приёма дорожной информации или приёма AM.

2 Выберите тип программы

Нажмите регулятор управления со стороны символа [FM] или [AM].

При каждом нажатии регулятора тип программы изменяется, как показано ниже.

№	Тип программы	Индикатор DPX701U	DPX501U
1.	Речь	"All Speech"	"SPEECH"
2.	Музыка	"All Music"	"MUSIC"
3.	Новости	"News"	"NEWS"
4.	Текущие события	"Current Affairs"	"AFFAIRS"
5.	Информация	"Information"	"INFO"
6.	Спорт	"Sport"	"SPORT"
7.	Образование	"Education"	"EDUCATE"
8.	Драма	"Drama"	"DRAMA"
9.	Культура	"Cultures"	"CULTURE"
10.	Наука	"Science"	"SCIENCE"
11.	Разное	"Varied Speech"	"VARIED"
12.	Поп музыка	"Pop Music"	"POP M"
13.	Рок музыка	"Rock Music"	"ROCK M"
14.	Лёгкая музыка	"Easy Listening M"	"EASY M"
15.	Лёгкая классическая	"Light Classic M"	"LIGHT M"

16.	Серьёзная классическая	"Serious Classics"	"CLASSICS"
17.	Другая музыка	"Other Music"	"OTHER M"
18.	Погода	"Weather & Metr"	"WEATHER"
19.	Финансы	"Finance"	"FINANCE"
20.	Детские программы	"Children's Prog"	"CHILDREN"
21.	Общественные события	"Social Affairs"	"SOCIAL"
22.	Религия	"Religion"	"RELIGION"
23.	Звонок в студию	"Phone In"	"PHONE IN"
24.	Путешествия	"Travel & Touring"	"TRAVEL"
25.	Отдых	"Leisure & Hobby"	"LEISURE"
26.	Джазовая музыка	"Jazz Music"	"JAZZ"
27.	Музыка кантри	"Country Music"	"COUNTRY"
28.	Национальная музыка	"National Music"	"NATION M"
29.	Старые хиты	"Oldies Music"	"OLDIES"
30.	Народная музыка	"Folk Music"	"FOLK M"
31.	Документальные программы	"Documentary"	"DOCUMENT"



- Речь и музыка включают типы программ, показанные ниже.
Музыка: № 12 — 17, 26 — 30
Речь: № 3 — 11, 18 — 25, 31
- Тип программы может закрепляться в памяти за кнопками [1] — [6] и легко вызываться. Смотрите <Фиксированная настройка типа программы> (страница 26).
- Язык дисплея можно изменить. Смотрите <Изменение языка для функции PTY> (страница 26).

3 Поиск станции выбранного типа программы

Нажмите регулятор управления со стороны символа [◀◀] или [▶▶].

Если Вы хотите осуществить поиск других станций, снова нажмите регулятор управления со стороны символов [◀◀] или [▶▶].



- Если выбранный тип программы не найден, на дисплее появляется "NO PTY". Выберите другой тип программы.

4 Выход из режима PTY

Нажмите регулятор управления.

Фиксированная настройка типа программы

Ввод типа программы в память кнопки и быстрый её вызов.

Фиксированная настройка типа программы

- 1 Выберите тип программы для фиксированной настройки**
Смотрите <PTY (Тип программы)> (страница 25).
- 2 Введите тип программы в память**
Нажмите желаемую кнопку [1] — [6] как минимум на 2 секунды.

Вызов сохранённого в памяти типа программы

- 1 Войдите в режим PTY**
Смотрите <PTY (Тип программы)> (страница 25).
- 2 Вызов типа программы**
Нажмите желаемую кнопку [1] — [6].

Изменение языка для функции PTY

Выбор языка дисплея для типа программы.

- 1 Войдите в режим PTY**
Смотрите <PTY (Тип программы)> (страница 25).
- 2 Войдите в режим изменения языка**
Нажмите кнопку [TI].
- 3 Выберите язык**
Нажмите регулятор управления со стороны символа [FM] или [AM].
При каждом нажатии регулятора язык изменяется, как показано ниже.

DPX701U

Язык	Индикатор
Английский	"English"
Испанский	"Spanish"
Французский	"French"
Голландский	"Dutch"
Норвежский	"Norwegian"
Португальский	"Portuguese"
Шведский	"Swedish"
Немецкий	"German"

DPX501U

Язык	Индикатор
Английский	"ENGLISH"
Французский	"FRENCH"
Шведский	"SWEDISH"
Немецкий	"GERMAN"

- 4 Выход из режима выбора языка**
Нажмите кнопку [TI].

Контрольные характеристики компакт-диска/ устройства USB/аудиофайла/внешнего диска

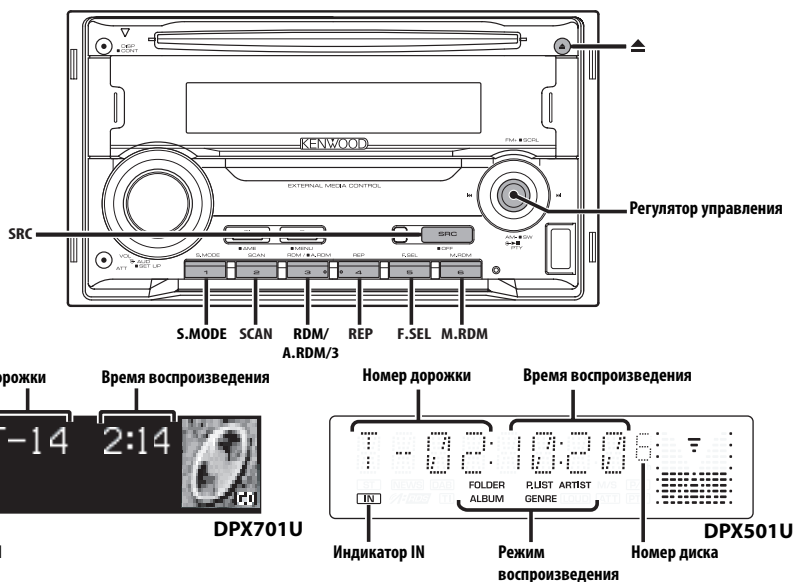

Воспроизведение компакт-дисков и звуковых файлов

Если диск вставлен

Нажмите кнопку [SRC].

Выберите индикатор "Compact Disc"/ "CD".



- Если компакт-диск вставлен, включается индикатор "IN".

Пауза и воспроизведение

Нажмите регулятор управления.

При каждом нажатии кнопки включается пауза или режим воспроизведения.

Выбор компакт-диска

Нажмите кнопку [▲].



- При воспроизведении диска ACDrive сообщение во время выбора папки можно отменить функцией <Индекс голосового сообщения> (страница 43).

Контрольные характеристики компакт-диска/ устройства USB/аудиофайла/внешнего диска

Воспроизведение устройства USB

Воспроизведение устройства USB

1 Выберите источник, отличный от устройства USB

Нажмите кнопку [SRC].

2 Подключите устройство USB.

3 Выберите источник USB

Нажмите кнопку [SRC].

Выберите индикатор "USB".



- Информацию о форматах воспроизводимых звуковых файлов Вы найдёте в разделе <О форматах AAC, MP3 и WMA> (страница 8).
- Информацию о видах имеющихся кабелей USB и подключении кабелей USB см. в главе <Об устройстве USB> (страница 10).
- После остановки воспроизведения файла, содержащегося в устройстве USB, вы можете снова начать воспроизведение файла с того момента, где вы остановились.
Даже после извлечения устройства USB вы можете снова начать воспроизведение с того момента, где вы остановились, пока файлы, содержащиеся в устройстве USB, остаются теми же.
- Вставьте коннектор устройства USB до упора.
- Вы можете проигрывать диски (ACDrive media), созданные Media Manager в рамках той же операции.
- При воспроизведении диска ACDrive сообщение во время выбора папки можно отменить функцией <Индекс голосового сообщения> (страница 43).

Пауза и воспроизведение

Нажмите регулятор управления.

При каждом нажатии кнопки включается пауза или режим воспроизведения.

Извлечение устройства USB.

1 Выберите источник, отличный от устройства USB

Нажмите кнопку [SRC].

2 Извлеките устройство USB.



- Извлечение устройства USB при его выборе в качестве источника может повредить данные, хранящиеся в устройстве USB.



- Вы можете безопасно извлечь устройство USB после выключения устройства.

Воспроизведение дисков во внешнем проигрывателе

Воспроизведение диска в дополнительном проигрывателе компакт-дисков, подключённом к данному устройству.

Нажмите кнопку [SRC].

Выберите индикатор для нужного Вам проигрывателя дисков.

Примеры дисплеев:

Индикатор	Проигрыватель компакт-дисков
"CD Changer"/ "CD CH"	Устройство автоматической смены компакт-дисков
"MD Changer"/ "MD CH"	Устройство автоматической смены дисков MD

Пауза и воспроизведение

Нажмите регулятор управления.

При каждом нажатии кнопки включается пауза или режим воспроизведения.



- Диск №10 отображается на дисплее как "0". (только для модели DPX501U)
- Функции, которые могут быть использованы, и информация, которая может быть представлена на дисплее, будет различаться в зависимости от подключаемых внешних проигрывателей дисков.

Ускоренное передвижение вперёд и назад

Ускоренная перемотка вперёд

Нажмите регулятор управления со стороны символа [▶▶] и удерживайте его нажатым.

Отпустите его для возобновления воспроизведения.

Ускоренное передвижение назад

Нажмите регулятор управления со стороны символа [◀◀] и удерживайте его нажатым.

Отпустите его для возобновления воспроизведения.



- Во время поиска звукового файла звук не воспроизводится.
- Ускоренный поиск вперёд и назад нельзя осуществлять в зависимости от формата файла AAC.

Поиск дорожки/файла

Поиск песни или диска в папке звуковых файлов.

Нажмите регулятор управления со стороны символа [**◀◀**] или [**▶▶**].

Функция устройства автоматической смены компакт-дисков / Звуковой файл

Поиск диска/Поиск папки

Выбор диска, установленного в устройстве автоматической смены компакт-дисков, или папки, записанной на носителе для записи звуковых файлов.

Нажмите регулятор управления со стороны символа [FM] или [AM].

*Вспомогательное оборудование DPX701U
Функция дистанционного пульта управления*

Прямой поиск дорожки/файла

Выполнение поиска дорожки/файла посредством ввода номера дорожки/файла.

1 Введите номер дорожки/файла
Нажмите кнопки с цифрами на пульте дистанционного управления.



• Прямой поиск файла можно выбрать до 999.

2 Выполните поиск дорожки/файла
Нажмите кнопку [**◀◀**] или [**▶▶**].

Отмена прямого поиска дорожки/файла
Нажмите кнопку [**▶ II**].

*Вспомогательное оборудование DPX701U
Функция устройств автоматической смены компакт-дисков с пультом дистанционного управления*

Прямой поиск диска

Выполнение поиска диска посредством ввода номера диска.

1 Введите номер диска
Нажмите кнопки с цифрами на пульте дистанционного управления.

2 Выполните поиск диска
Нажмите кнопку [**+**] или [**-**].

Отмена прямого поиска диска

Нажмите кнопку [**▶ II**].



• Введите "0" для выбора диска №10.

Повтор дорожки/файла/диска/ папки

Повторное воспроизведение песни, диска в устройстве автоматической смены компакт-дисков или папки звуковых файлов, прослушиваемых Вами.

Нажмите кнопку [REP].

При каждом нажатии кнопки режим повторного воспроизведения переключается, как показано ниже.

При выборе компакт-диска или внешнего диска в качестве источника

Повторное воспроизведение	Индикатор
Повтор дорожки	"Track Repeat ON" / "TRAC REP"
Повтор диска (в устройстве автоматической смены компакт-дисков)	"Disc Repeat ON" / "DISC REP"
ВЫКЛ	"Repeat OFF" / "REP OFF"

При выборе звукового файла в качестве источника

Повторное воспроизведение	Индикатор
Повтор файла	"File Repeat ON" / "FILE REP"
Повтор папки	"Folder Repeat ON" / "FOLD REP"
ВЫКЛ	"Repeat OFF" / "REP OFF"

Контрольные характеристики компакт-диска/ устройства USB/аудиофайла/внешнего диска

Сканирующее воспроизведение

Воспроизведение начала каждой песни на диске или в папке с прослушиваемыми Вами звуковыми файлами, и поиск песни, которую Вы хотите послушать.

1 Начните сканирующее воспроизведение Нажмите кнопку [SCAN].

На дисплее появится "Scan ON"/ "Track Scan ON"/ "File Scan ON"/ "SCAN ON"/ "TRAC SCN"/ "FILE SCN".

2 Остановите его, когда начнёт проигрываться песня, которую Вы хотите послушать

Нажмите кнопку [SCAN].

Воспроизведение в случайном порядке

Воспроизведение всех песен на диске в произвольном порядке.

Нажмите кнопку [RDM].

При каждом нажатии этой кнопки режим произвольного воспроизведения включается или выключается.

Когда произвольное воспроизведение включено, на дисплее отображается "Random ON"/ "Disc Random ON"/ "Folder RDM ON"/ "DISC RDM"/ "FOLD RDM".



- При нажатии регулятора управления со стороны символа [▶▶] начинается воспроизведение следующей песни в произвольном порядке.

Функция устройства автоматической смены компакт-дисков

Воспроизведение магазина в случайном порядке

Воспроизведение песен на всех дисках в устройстве автоматической смены компакт-дисков в случайном порядке.

Нажмите кнопку [M.RDM].

При каждом нажатии этой кнопки режим произвольного воспроизведения магазина включается или выключается.

Если он включен, на дисплее отображается "Magazine RDM ON"/ "MGZN RDM".



- При нажатии регулятора управления со стороны символа [▶▶] начинается воспроизведение следующей песни в произвольном порядке.

Функция звукового файла

Произвольное воспроизведение всех файлов

Выполняется воспроизведение в случайном порядке всех аудиофайлов, записанных в этой среде.

Нажмите кнопку [A.RDM] как минимум на 1 секунду.

Если этот режим включен, на дисплее отображается "All Random ON"/ "ALL RDM".

Отмените произвольное воспроизведение всех файлов

Нажмите кнопку [A.RDM].



- При нажатии регулятора управления со стороны символа [▶▶] начинается воспроизведение следующей песни в произвольном порядке.

Функция звукового файла

Режим выбора

Быстрый выбор файла или папки, которую вы хотите прослушать.

1 Режим выбора

Нажмите кнопку [FSEL].

Индикатор	Режим выбора
"FILE SELECT"/ "FILE SEL"*1	См. <Режим выбора файла> (страница 31).
"FOLDER SELECT1"/ "FOLDER SELECT"/ "FLD SEL1"/"FLD SEL"	См. <Режим выбора папки 1> (страница 32).
"FOLDER SELECT2"/ "FLD SEL2"*2	См. <Режим выбора папки 2> (страница 32).

Выход из режима выбора



- Режим выбора не работает, когда включен режим <Произвольное воспроизведение всех файлов> (страница 30).
- *1 Вы не можете активировать эту функцию, если для функции <Воспроизведение в случайном порядке> (страница 30) установлено значение "ON".
- *2 Вы не можете управлять этой функцией, если во время воспроизведения носителя ACDrive для функции <Переключение режима воспроизведения> (страница 33) установлен параметр, отличный от "Folder Mode"/"FOLDER".

2 Выбрать файл/ папку

См. пояснение действий, выполняемых в каждом выбранном режиме.

Прокручивание списка названий файлов/ папок

Нажмите регулятор управления со стороны символа [FM] как минимум на 2 секунды.



- При воспроизведении диска ACDrive сообщение во время выбора папки можно отменить функцией <Индекс голосового сообщения> (страница 43).
- В режиме выбора файлов <Индекс голосового сообщения> (страница 43) не объявляется.

Функция звукового файла

Режим выбора файла

Вы можете выбрать аудиофайл в проигрываемой папке по названию файла.

1 Войдите в режим выбора файла

Нажмите кнопку [F.SEL].

Выберите индикатор "FILE SELECT"/ "FILE SEL". Смотрите <Режим выбора> (страница 31).

Дисплей имен файлов

Отображает имя текущего файла.

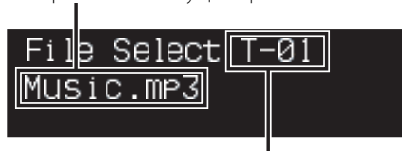

Дисплей номеров файлов

Оботражает число выбранных файлов.

Отображает имя текущего файла.

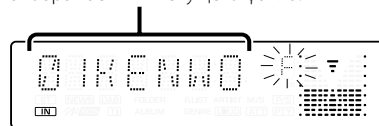

2 Выберите файл

Нажмите регулятор управления со стороны символа [◀◀] или [▶▶].

Переключение между файлами из 10 песен

Нажмите регулятор управления со стороны символа [FM] или [AM].

Нажатием [FM] Вы передвигаетесь на 10 песен вверх, а нажатием [AM] - на 10 песен вниз.



- Вы можете выбрать режим выбора файлов до 999.

3 Выберите файл, который Вы хотите воспроизвести

Нажмите регулятор управления.

Режим выбора файла освобождается и выбранный вами аудиофайл воспроизводится.

Контрольные характеристики компакт-диска/ устройства USB/аудиофайла/внешнего диска

Функция звукового файла

Режим выбора папки 1

Выберите конечную папку, установив иерархические уровни папок. Это удобно при управлении аудиофайлами с помощью папки.

1 Войдите в режим выбора папки 1

Нажмите кнопку [F.SEL].

Выберите индикатор "FOLDER SELECT1"/ "FLD SEL1"/ "FOLDER SELECT"/ "FLD SEL".

Смотрите <Режим выбора> (страница 31).

Отображение названия папки

Отображает имя текущей папки.



Отображение номера папки

Показывает номер в папке, принадлежащий текущей выбранной папке.

Отображает имя текущей папки.

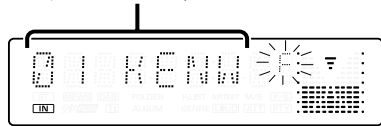

2 Выберите уровень папки*

Нажмите регулятор управления со стороны символа [FM] или [AM].

Нажатием [FM] Вы передвигаетесь на 1 уровень вниз, а нажатием [AM] - на 1 уровень вверх.

Выберите папку в том же уровне

Нажмите регулятор управления со стороны символа [◀◀] или [▶▶].

Нажав регулятор управления со стороны символа [◀◀], Вы можете перейти к предыдущей папке, а нажав регулятор управления со стороны символа [▶▶] - к следующей папке.

Возвратитесь на верхний уровень*

Нажмите кнопку [3].



- * Вы не можете управлять этой функцией, если во время воспроизведения носителя ACDrive для функции <Переключение режима воспроизведения> (страница 33) установлен параметр, отличный от "Folder Mode"/ "FOLDER".

3 Выберите папку, которую Вы хотите воспроизвести

Нажмите регулятор управления.

Выключается режим выбора папки, и воспроизводится звуковой файл из отображаемой папки.

Функция звукового файла

Режим выбора папки 2

Выберите конечную папку из числа папок, содержащих аудиофайлы. Будет отображаться только папка, содержащая воспроизводимые аудиофайлы.

1 Войдите в режим выбора папки 2

Нажмите кнопку [F.SEL].

Выберите индикатор "FOLDER SELECT2"/ "FLD SEL2".

Смотрите <Режим выбора> (страница 31).

Отображение названия папки

Отображает имя текущей папки.



Отображение номера папки

Показывает номер в папке, принадлежащий текущей выбранной папке.

Отображает имя текущей папки.

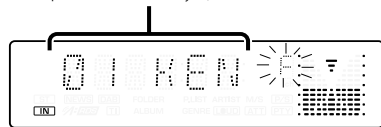

2 Выберите папку

Нажмите регулятор управления со стороны символа [◀◀] или [▶▶].

При каждом нажатии регулятора управления папки, содержащие аудиофайлы, отображаются одна за другой.

Проверьте название папки верхнего уровня

Нажмите регулятор управления со стороны символа [FM] или [AM].

При нажатии кнопки [FM] отображается название папки верхнего уровня. При нажатии кнопки [AM] отображается название папки нижнего уровня.

Символ "□"/"⋮" показывается при отображении папки верхнего уровня.

3 Выберите папку, которую Вы хотите воспроизвести

Нажмите регулятор управления.
Выключается режим выбора папки, и воспроизводится звуковой файл из отображаемой папки.

Функция ACDrive

Переключение режима воспроизведения

Организовать порядок воспроизведения песен по категориям.

Нажмите кнопку [S.MODE].

При каждом нажатии кнопки режим воспроизведения переключается между режимами, как показано ниже. Индикатор режима воспроизведения включен. (только для модели DPX501U)

Режим воспроизведения	Категория, которую нужно организовать
"Playlist Mode"/"PLAYLIST"	Порядок списка воспроизведения.
"Genre Mode"/"GENRE"	По жанру.
"Artist Mode"/"ARTIST"	По исполнителю.
"Album Mode"/"ALBUM"	По альбому.
"Folder Mode"/"FOLDER"	По папке, записанной в проигрыватель.



- Классификационная информация по каждой песне регистрируется в Media Manager при создании диска ACDrive.
- Когда переключается режим, сообщение можно отменить с помощью функции <Индекс голосового сообщения> (страница 43).
- Вы можете выбрать продвижение информации режима воспроизведения с помощью клавиш [AM] и [FM].

Функция ACDrive

Поиск буквы

Песню, которую Вы желаете воспроизвести, можно найти, выбрав первую букву названия жанра, имени исполнителя или названия альбома.

1 Войдите в режим поиска буквы
Нажмите кнопку [S.MODE] как минимум на 1 секунду.



- Эта функция не работает, если включен режим <Произвольное воспроизведение всех файлов> (страница 30).
- Эта функция доступна только тогда, когда в режиме воспроизведения указан жанр, исполнитель или альбом.

Отмена поиска буквы

Нажмите кнопку [S.MODE].

2 Начните поиск буквы

Нажмите регулятор управления со стороны символа [◀◀] или [▶▶].

Первые буквы названия жанра, имени исполнителя или названия альбома отображаются на дисплее и считаются по порядку.



- Сообщение первой буквы можно отменить с помощью функции <Индекс голосового сообщения> (страница 43).
- Если регулятор управления во время поиска буквы нажимается с противоположной символом [◀◀] или [▶▶] стороны, первые буквы показываются и считаются в обратном порядке.
- Начавшийся поиск буквы отменить нельзя.

3 Выберите песню для воспроизведения

Нажмите регулятор управления в то время, когда на дисплее отображается и считается первая буква песни, которую Вы хотите найти.

Начнётся воспроизведение выбранной группы, название которой начинается на эту букву.



- Поиск по буквам можно осуществить для букв латинского алфавита (A-Z).

Прокрутка текста/названий

Просмотр показываемого на дисплее текста компакт-диска, текста звукового файла или заголовка магнитного диска.

Нажмите регулятор управления со стороны символа [FM] как минимум на 2 секунды.



- Если <Отображение регулятора подсветки> (страница 37) установлено в положение ВЫКЛ, дисплей может погаснуть во время прокрутки.

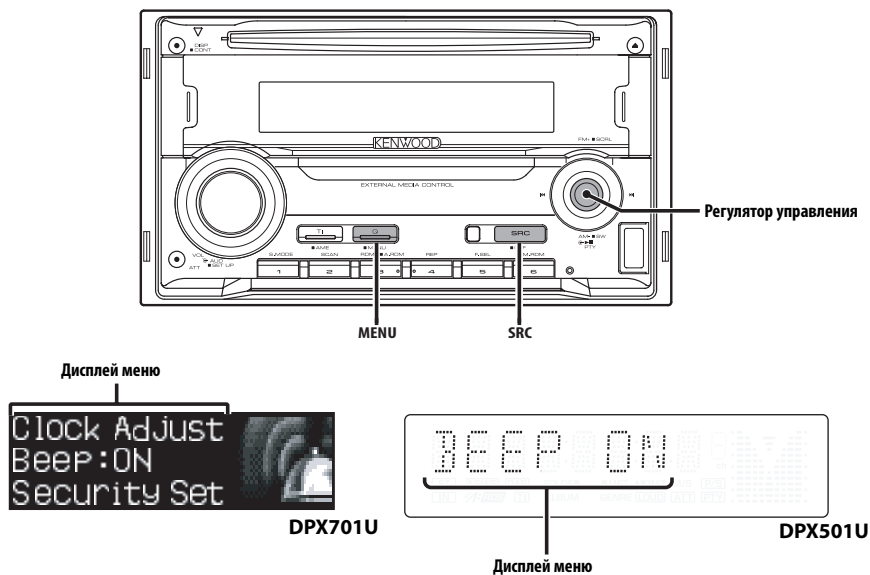

Система меню

Настройка звукового сигнала, сопровождающего нажатие кнопок и др. функции.

Основные способы работы системы меню описаны здесь. Справочная информация о пунктах меню и их настройках приведена после данного объяснения работы.

1 Войдите в режим меню

Нажмите кнопку [MENU] как минимум на 1 секунду.

На дисплее появится "MENU".

2 Выберите функцию меню

Нажмите регулятор управления со стороны символа [FM] или [AM].

Пример: Если Вы хотите установить звуковой сигнал, выберите индикатор "Beep"/"BEEP".

3 Выберите функцию меню

Нажмите регулятор управления со стороны символа [◀◀] или [▶▶].

Пример: Когда выбран "Beep"/"BEEP", при каждом нажатии регулятора происходит переключение между режимами "Beep : ON"/"BEEP ON" и "Beep : OFF"/"BEEP OFF". Выберите одно из этих положений в качестве заданного параметра.

Вы можете продолжить, возвращаясь к шагу 2, и установить другие функции.

4 Выход из режима меню

Нажмите кнопку [MENU].



- При последующем описании других функций, применимых к описанному выше основному способу работы, приводится таблица содержания их установки. (Обычно, верхняя установка в таблице является изначальной установкой.) Также приводится описание работы с функциями, которые управляются другим способом (<Настройка часов в ручном режиме> и т.д.).
- На дисплее выводятся три пункта меню. Пункт меню, расположенный в середине, можно настраивать. (только для модели DPX701U)

В режиме ожидания

Код безопасности

Активация кода безопасности позволяет запретить посторонним людям использовать прибор. Сразу после активации кода безопасности, когда прибор находится вне транспортного средства, для его включения необходимо ввести соответствующее кодовое значение. Индикация кода безопасности позволяет защитить ваш прибор от краж.



- Введите код безопасности когда настройка <Пуск демонстрационного режима> (страница 45) находится в положении ВЫКЛ.
- После активации функции кода безопасности изменить код и отключить функцию уже нельзя. Обратите внимание, что Ваш код безопасности это 4-х-значное число, введённое в Ваш "Car Audio Passport" в данном пакете.

1 Войдите в режим ожидания

Нажмите кнопку [SRC].

Выберите индикатор "STANDBY".

2 Войдите в режим меню

Нажмите кнопку [MENU] как минимум на 1 секунду.

Когда на дисплее отображается "MENU", также отображается и "Security Set"/ "CODE SET".

3 Войдите в режим ввода кода безопасности

Нажмите регулятор управления как минимум на 1 секунду.

Когда на дисплее отображается "Enter"/ "ENTER", также отображается и "Security Set"/ "CODE".

4 Выберите цифры, которые Вы хотите ввести

Нажмите регулятор управления со стороны символа [◀◀] или [▶▶].

5 Выберите цифры кода безопасности

Нажмите регулятор управления со стороны символа [FM] или [AM].

6 Повторите операции 4 и 5 и завершите ввод кода безопасности.

7 Подтвердите код безопасности

Нажмите регулятор управления как минимум на 3 секунды.

Когда на дисплее отображается "Re-Enter"/ "RE-ENTER", также отображается и "Security Set"/ "CODE".

8 Повторите операции 4 — 7 и заново введите код безопасности.

На дисплее появится "Approved"/ "APPROVED".

Функция кода безопасности активируется.



- Если Вы ввели код, не совпадающий с Вашим кодом безопасности, Вам нужно начать заново с шага 4.

Перенастройка функции кода безопасности, когда прибор используется впервые после смены или сброса настроек

1 Включите питание.

2 Повторите операции 4 — 7 и заново введите код безопасности.

На дисплее появится "Approved"/ "APPROVED". Прибор готов к использованию.



- Если вводится неправильный код, на дисплее появляется "Waiting"/ "WAITING", и генерируется время запрещения ввода, как показано ниже. По истечении времени запрещения ввода, на дисплее появляется "Security"/ "CODE" и ввод можно повторить.

Количество раз, когда был введен неправильный код	Время запрещения ввода
1	—
2	5 минут
3	1 час
4	24 часов

В режиме ожидания

Звуковой сигнал при нажатии

Включение и выключение сигнала индикации работы (звукового сигнала).

Индикатор	Настройка
"Beep: ON"/ "BEEP ON"	Слышится звуковой сигнал.
"Beep: OFF"/ "BEEP OFF"	Звуковой сигнал отключён.

Система меню

В режиме ожидания

Настройка часов в ручном режиме



• Данную настройку можно проводить, если функция <Синхронизация часов> (страница 36) выключена.

- 1 Выберите режим настройки часов**
Нажмите регулятор управления со стороны символа [FM] или [AM].
Выберите индикатор "Clock Adjust"/ "CLK ADJ".
- 2 Войдите в режим настройки часов**
Нажмите регулятор управления как минимум на 1 секунду.
Индикатор часов начнёт мигать.
- 3 Настройте часы**
Нажмите регулятор управления со стороны символа [FM] или [AM].
Установите минуты
Нажмите регулятор управления со стороны символа [◀◀] или [▶▶].
- 4 Выход из режима настройки часов**
Нажмите кнопку [MENU].

Функция DPX701U
В режиме ожидания

Настройка даты

- 1 Выберите режим установки даты**
Нажмите регулятор управления со стороны символа [FM] или [AM].
Выберите индикатор "Date Adjust".
- 2 Войдите в режим настройки даты**
Нажмите регулятор управления как минимум на 1 секунду.
Индикатор даты начнёт мигать.
- 3 Выбор положения (день, месяц, год) для установки**
Нажмите регулятор управления со стороны символа [◀◀] или [▶▶].
Мигающие позиции можно настраивать.
- 4 Установите каждую позицию**
Нажмите регулятор управления со стороны символа [FM] или [AM].

5 Повторите операции 3 и 4 и установите дату.

6 Выход из режима настройки даты
Нажмите кнопку [MENU].

Функция DPX701U
В режиме ожидания

Формат даты

Настройка формата даты.

- 1 Выберите режим формата даты**
Нажмите регулятор управления со стороны символа [FM] или [AM].
Выберите индикатор "Date Mode".
- 2 Выберите формат даты**
Нажмите регулятор управления со стороны символа [◀◀] или [▶▶].
- 3 Выход из режима меню**
Нажмите кнопку [MENU].

В режиме ожидания

Синхронизация часов

Синхронизация времени данной станции RDS и часов данного устройства.

Индикатор	Настройка
"SYNC : ON" / "SYNC ON"	Синхронизирует время.
"SYNC : OFF" / "SYNC OFF"	Настраивает время в ручном режиме.



• Для синхронизации часов требуется от 3 до 4 минут.

В режиме ожидания

Непрямая подсветка

Вы можете осветить пространство вокруг дисплея при помощи непрямого рассеянного освещения.

Индикатор	Настройка
"Lighting : ON" / "LGHT ON"	Включает непрямою подсветку.
"Lighting : OFF" / "LGHT OFF"	Выключает непрямою подсветку.

Отображение регулятора подсветки

Эта функция отключает дисплей, если не вы производите никаких действий в течение 5 секунд. Эта функция особенно эффективна когда вы управляете транспортным средством в ночное время.

Индикатор	Настройка
"Display : ON"/ "DISP ON"	Оставляет дисплей включенным.
"Display : OFF"/ "DISP OFF"	Отключает дисплей если вы не производите никаких действий в течение 5 секунд.



- Установите управление подсветкой дисплея, если выключен <Пуск демонстрационного режима> (страница 45).
- Когда дисплей выключен, он может быть включен при нажатии любой кнопки.
- При выключенном дисплее вы не можете производить никаких действий, кроме следующих:
 - Громкость
 - Аттенуатор
 - Выбор источника
 - Выброс диска
 - Выключение питания
- Во время управления функцией, например, системой меню, дисплей остаётся включенным.

В режиме ожидания

Регулятор освещённости

Автоматически снижает яркость подсветки дисплея устройства, когда включаются габаритные огни автомобиля.

Индикатор	Настройка
"Dimmer : ON"/ "DIM ON"	Дисплей тускнеет.
"Dimmer : OFF"/ "DIM OFF"	Дисплей не тускнеет.

*Функция DPX501U
В режиме ожидания*

Переключение предварительного выхода

Переключение предварительного выхода с задней акустической системы на низкочастотный громкоговоритель и наоборот. (В режиме низкочастотного динамика управление микшером не влияет на выход.)

Индикатор	Настройка
"SWPRE R"	Предварительный выход задней системы.
"SWPRE SW"	Предварительный выход низкочастотного динамика.

В режиме ожидания

Параметры встроенного усилителя

Управление встроенным усилителем. Выключение этой функции повышает качество предварительного выхода.

Индикатор	Настройка
"AMP : ON"/ "AMP ON"	Встроенный усилитель включён.
"AMP : OFF"/ "AMP OFF"	Встроенный усилитель выключен.

*Любой режим, кроме режима ожидания /
При включенной системе двух зон*

Настройка системы двух зон

Настройка переднего и заднего канала в системе двух зон.

Индикатор	Настройка
"Zone2 : Rear"/ "ZONE2 R"	Дополнительный источник (источник со вспомогательного входа) должен подавать сигнал в задний канал.
"Zone2 : Front"/ "ZONE2 F"	Дополнительный источник (источник со вспомогательного входа) должен подавать сигнал в передний канал.

Система меню

Любой режим, кроме режима ожидания

B.M.S. (Bass Management System)

Регулирует уровень усиления НЧ внешнего усилителя с помощью основного устройства.

Индикатор	Настройка
"AMP Bass : Flat"/ "BMS FLT"	Уровень усиления НЧ пониженный на пол тона.
"AMP Bass : +6"/ "BMS +6"	Уровень усиления НЧ низкий (+6дБ).
"AMP Bass : +12"/ "BMS +12"	Уровень усиления НЧ средний (+12дБ).
"AMP Bass : +18"/ "BMS +18"	Уровень усиления НЧ высокий (+18дБ).



- Смотрите каталог или инструкции по эксплуатации усилителей мощности, которые не могут управляться с данного устройства.
- Среди усилителей существуют модели, которые могут быть настроены в пределах от пониженного на пол тона до +18 дБ, и модели, которые могут быть настроены в пределах от пониженного на пол тона до +12 дБ.
При подключении усилителя, который может быть настроен только в пределах до +12, функция "AMP Bass : +18"/ "BMS +18" не будет работать правильно, даже если она будет активирована.

Любой режим, кроме режима ожидания

B.M.S. Изменение частоты

Настройка средней частоты, усиленной с помощью B.M.S.

Индикатор	Настройка
"AMP FREQ : Normal"/ "BMSF NML"	Усиление с нормальной средней частотой.
"AMP FREQ : Low"/ "BMSF LOW"	Уменьшение нормальной центральной частоты на 20%.

С подключением блока усилителя LX

Управление усилителем

Вы можете управлять усилителем LX, подключённым к данному устройству.

1 Выберите режим управления усилителем
Нажмите регулятор управления со стороны символа [FM] или [AM].

Выберите индикатор "AMP Control"/ "AMP CTRL".

2 Выберите режим управления усилителем
Нажмите регулятор управления как минимум на 1 секунду.

3 Выберите функцию управления усилителя для регулирования
Нажмите регулятор управления со стороны символа [FM] или [AM].



- Для получения подробной информации о функции управления усилителем, смотрите руководство по эксплуатации, прилагаемое к усилителю LX.

4 Отрегулируйте режим управления усилителем
Нажмите регулятор управления со стороны символа [◀◀] или [▶▶].

5 Выйдите из режима управления усилителем
Нажмите кнопку [MENU].



- Вы не можете использовать функцию LX AMP в режиме ожидания.

Установка бюллетеня новостей с тайм-аутом

Автоматически включается, когда начинается бюллетень новостей, даже если в этот момент Вы не слушаете радио. Также можно установить временной интервал, на протяжении которого рассоединение не допускается.

Индикатор и установка

"News : OFF" / "NEWS OFF"

"News : 00min" / "NEWS 00M"

⋮

"News : 90min" / "NEWS 90M"

Когда установлено "News : 00min" / "NEWS 00M" — "News : 90min" / "NEWS 90M", функция прерывания бюллетеня новостей включена.

Когда функция включена, включается индикатор "NEWS". (только для модели DPX501U)

Когда начинается бюллетень новостей, на дисплее отображается "NEWS" и происходит переключение на бюллетень новостей.



- Если Вы выберете установку "News : 20min" / "20MIN", последующие бюллетени новостей не будут приниматься в течение 20 минут после приёма первого бюллетеня новостей.
- Громкость бюллетеня новостей находится на том же уровне, который был выбран для функции <Дорожная информация> (страница 24).
- Данная функция возможна только в том случае, если желаемая станция передаёт код PTY для бюллетеня новостей или принадлежит к сети <Enhanced Other Network>, передающей код PTY для бюллетеня новостей.
- При включенной функции прерывания информационного бюллетеня происходит переключение на станцию FM.

В режиме тюнера

Местный поиск

С помощью настройки автоматического поиска обнаруживаются только хорошо принимаемые станции.

Индикатор	Настройка
"Local Seek : OFF" / "LO.S OFF"	Функция местного поиска выключена.
"Local Seek : ON" / "LO.S ON"	Функция местного поиска включена.

В режиме тюнера

Режим настройки

Устанавливает параметры режима настройки.

Режим настройки	Индикатор	Операция
Автопоиск	"Seek Mode : Auto1" / "AUTO 1"	Осуществляет автоматический поиск станции.
Поиск заранее установленной станции	"Seek Mode : Auto2" / "AUTO 2"	Осуществляет поиск станций среди сохранённых в памяти предварительных настроек.
Ручной режим	"Seek Mode : Manual" / "MANUAL"	Обычная настройка в ручном режиме.

AF (Alternative Frequency)

Если приём плохой, происходит автоматическое переключение на другую частоту, передающую эту же программу в этой же сети RDS с лучшим приёмом.

Индикатор	Настройка
"AF : ON" / "AF ON"	Функция AF включена.
"AF : OFF" / "AF OFF"	Функция AF выключена.

Когда включена функция AF, светится индикатор "RDS".



- Если нет других станций с более сильным приёмом этой же программы в сети RDS, Вы будете слушать передачу отрывками. В этом случае выключите функцию AF.

Ограничение региона RDS (Функция ограничения региона)

Вы можете выбрать, хотите ли Вы ограничить каналы RDS, принимаемые функцией AF для конкретной сети на конкретный регион.

Индикатор	Настройка
"Regional : ON"/ "REG ON"	Функция ограничения региона включена.
"Regional : OFF"/ "REG OFF"	Функция ограничения региона выключена.



- Без ограничения функции AF для выбранного региона и сети осуществляется поиск станции с хорошим приёмом в той же сети RDS.

Автоматический поиск TP

Когда включена функция TI, и при прослушивании станции с дорожной информацией наблюдается плохой приём, будет автоматически производится поиск другой станции с дорожной информацией с лучшим приёмом.

Индикатор	Настройка
"Auto TP Seek : ON"/ "ATPS ON"	Функция автоматического поиска TP включена.
"Auto TP Seek : OFF"/ "ATPS OFF"	Функция автоматического поиска TP выключена.

При приёме FM

Монофонический приём

Уровень шума можно уменьшить, если стерео передачу принимать в режиме моно.

Индикатор	Настройка
"MONO : OFF"/ "MONO OFF"	Монофонический приём выключен.
"MONO : ON"/ "MONO ON"	Монофонический приём включен.

Управление внешним дисплеем

Переключение дисплея на внешний дисплей, подключённый к данному устройству.

Индикатор

"DISP Out Select"/ "OEM DISP"

Каждое нажатие регулятора со стороны символа [◀◀] или [▶▶] переключает индикатор.

Функция DPX701U

Название диска (DNPS)

Как присвоить название компакт-дису.

1 Включите воспроизведение диска, которому Вы хотите дать название



- Нельзя дать заголовок диску MD или устройству воспроизведения звуковых файлов.

2 Войдите в режим меню Нажмите кнопку [MENU] как минимум на 1 секунду.

На дисплее появится "MENU".

3 Выберите режим ввода названия Нажмите регулятор управления со стороны символа [FM] или [AM]. Выберите индикатор "Name Set".

4 Войдите в режим ввода названия Нажмите регулятор управления как минимум на 1 секунду.

5 Для ввода символов используйте курсор Нажмите регулятор управления со стороны символа [◀◀] или [▶▶].

6 Выбрав тип символов, Нажмите регулятор управления.

При каждом нажатии регулятора тип символов изменяется, как показано ниже.

Тип символов

Прописные буквы

Строчные буквы

Цифры и символы

Специальные символы (Знаки ударения)

7 Выбрав символы,

Нажмите регулятор управления со стороны символа [FM] или [AM].



- Символы можно вводить, используя пульт дистанционного управления с числовыми кнопками.

Пример: Если вводится "DANCE".

Символ	Кнопка	Кол-во нажатий
"D"	[3]	1
"A"	[2]	1
"N"	[6]	2
"C"	[2]	3
"E"	[3]	2

8 Повторите операции 5 — 7 и введите название.

9 Выход из режима меню

Нажмите кнопку [MENU].



- Если работа прерывается на 10 секунд, то название запоминается и режим ввода названия выключается.
- Средства, которым можно дать название.
 - Внутренний проигрыватель компакт-дисков: 10 дисков
 - Внешнее устройство автоматической смены компакт-дисков / проигрыватель компакт-дисков: В зависимости от типа устройства автоматической смены компакт-дисков / проигрывателя компакт-дисков. Смотрите руководство по эксплуатации устройства автоматической смены компакт-дисков/ проигрывателя компакт-дисков.
- Название компакт-диска можно изменить с помощью той же операции, что и для ввода названия.

Установка индикатора дополнительного входа

Для выбора экрана при переключении на вспомогательный вход.

1 Выберите дополнительный источник входа

Нажмите кнопку [SRC].

Выберите индикатор "AUX"/ "AUX EXT".

2 Войдите в режим меню

Нажмите кнопку [MENU] как минимум на 1 секунду.

На дисплее появится "MENU".

3 Войдите в режим установки индикатора дополнительного входа

Нажмите регулятор управления со стороны символа [FM] или [AM].

Выберите индикатор "Name Set"/ "NAME SET".

4 Войдите в режим установки индикатора дополнительного входа

Нажмите регулятор управления как минимум на 1 секунду.

Выбранный на данный момент дополнительный вход отображается на дисплее.

5 Выберите индикатор дополнительного входа

Нажмите регулятор управления со стороны символа [◀◀] или [▶▶].

При каждом нажатии кнопки, показания дисплея изменяются, как показано ниже.

- "AUX"/ "AUX EXT"
- "DVD"
- "PORTABLE"
- "GAME"
- "VIDEO"
- "TV"

6 Выход из режима меню

Нажмите кнопку [MENU].



- Когда работа прекращается на 10 секунд, в это время происходит регистрация имени, и закрывается режим установки индикатора дополнительного входа.
- Индикатор дополнительного входа может быть установлен только в том случае, если используется встроенный дополнительный вход или вход дополнительного устройства KCA-S210A.

Система меню

Функция DPX701U (регион продаж на русском языке)

В режиме ожидания

Выбор русских символов

Выберите в качестве языка текстового дисплея русский язык.

Индикатор	Настройка
"Russian : ON"	Отображает тексты, используя русские символы.
"Russian : OFF"	Отображает тексты, используя европейские символы.



- Русскими символами отображаются следующие тексты:
 - Имя папки/ Имя файла/ Название песни/ Имя исполнителя/ Название альбома
- Тексты не различают заглавные и строчные буквы русского алфавита.

Прокрутка текста

Параметры прокрутки показываемого на дисплее текста.

Индикатор	Настройка
"Scroll : Manual"/ "SCL MANU"	Не прокручивает.
"Scroll : Auto"/ "SCL AUTO"	Прокручивает, когда изменяется индикатор.



- Прокручиваемый текст показан ниже.
 - Текст CD
 - Имя папки/ Имя файла/ Название песни/ Имя исполнителя/ Название альбома
 - Название MD
 - Радио текст

В режиме ожидания

Настройка встроенного дополнительного входа

Настраивает функцию встроенного дополнительного входа.

Индикатор	Настройка
"Built in AUX : OFF"/ "AUX OFF"	При выборе источника нет дополнительного входа.
"Built in AUX : ON"/ "AUX ON"	При выборе источника имеется дополнительный вход.

В режиме ожидания

Таймер отключения питания

Автоматическая установка таймера отключения данного устройства при длительном режиме ожидания.

Использование данного параметра щадит аккумулятор транспортного средства.

Индикатор	Настройка
"Power OFF : ----"/ "OFF ----"	Функция таймера отключения питания выключена.
"Power OFF : 20min"/ "OFF 20M"	Отключает питание через 20 минут. (Изначальная установка)
"Power OFF : 40min"/ "OFF 40M"	Отключает питание через 40 минут.
"Power OFF : 60min"/ "OFF 60M"	Отключает питание через 60 минут.



- До Данная настройка осуществляется после настройки функции <Код безопасности> (страница 35).

В режиме ожидания

Установка прочтения CD

Если существует проблема с воспроизведением CD со специальным форматом, эта функция принудительно воспроизводит компакт-диск.

Индикатор	Настройка
"CD Read : 1"/ "CD READ 1"	Воспроизведение компакт-дисков и звуковых файлов.
"CD Read : 2"/ "CD READ 2"	Принудительное воспроизведение компакт-дисков.



- Функция "CD Read : 2"/ "CD READ 2" не может воспроизводить звуковой файл. Некоторые музыкальные диски компакт-диски могут не воспроизводиться даже в режиме "CD Read : 2"/ "CD READ 2".

Функция ACDrive

Индекс голосового сообщения

Установка объявлений во время проигрывания диска ACDrive.

Индикатор	Настройка
"Voice Index : ON"/ "V-ID ON"	Инструкция сообщается.
"Voice Index : OFF"/ "V-ID OFF"	Не сообщается.



- DPX701U (регион продаж на русском языке)
Установка по умолчанию "Voice Index : OFF".

В режиме воспроизведения CD/USB

Отображение версии встроенной программы ACDrive

Отображение версии встроенной программы, имеющей функцию ACDrive.

1 Выберите режим отображения версии встроенной программы

Нажмите регулятор управления со стороны символа [FM] или [AM].

Выберите индикатор "ACD F/W Version"/ "ACD VER".

2 Показать версию встроенной программы ACDrive

Нажмите регулятор управления со стороны символа [◀◀] или [▶▶].

В режиме воспроизведения CD/USB

Отображение однозначного идентификатора

Отображение серийного номера каждого изделия.

1 Выберите режим показа однозначного идентификатора

Нажмите регулятор управления со стороны символа [FM] или [AM].

Выберите индикатор "ACD Unique ID"/ "ACD ID".

2 Показать однозначный идентификатор

Нажмите регулятор управления со стороны символа [◀◀] или [▶▶].

Любой режим, кроме режима ожидания

Память фиксированных звуковых настроек

Регистрация установки параметров функцией управления звуком. Данные из памяти не могут быть удалены с помощью кнопки сброса.

1 Настройте управление звучанием

Смотрите следующие операции по настройке управления звучанием.

- <Настройка звучания> (страница 12)
- <Настройка аудиосистемы> (страница 14)

2 Войдите в режим меню

Нажмите кнопку [MENU] как минимум на 1 секунду.

На дисплее появится "MENU".

3 Выберите режим фиксированных звуковых настроек

Нажмите регулятор управления со стороны символа [FM] или [AM].

Выберите индикатор "Audio Preset"/ "A-PRESET".

4 Включите режим фиксированных звуковых настроек

Нажмите регулятор управления как минимум на 1 секунду.

5 Выберите память фиксированных звуковых настроек

Нажмите регулятор управления со стороны символа [FM] или [AM].

Выберите индикатор "Memory"/ "MEMORY".

6 Введите фиксированные звуковые настройки в память

Нажмите регулятор управления как минимум на 2 секунды.

Индикатор "Memory"/ "MEMORY" мигнет один раз.

7 Выход из режима фиксированных звуковых настроек

Нажмите кнопку [MENU].



- Зарегистрируйте 1 пару фиксированных звуковых настроек. Нельзя зарегистрироваться источником.
- Если Вы нажмёте сброс, все источники станут регистрируемым параметром настройки.
- Нельзя зарегистрировать следующие параметры. Громкость, Баланс, Уровень сигнала переднего/ заднего канала, Тонкомпенсация, Контраст громкости, Система двух зон, Громкость заднего канала

Любой режим, кроме режима ожидания

Вызов фиксированных звуковых настроек

Вызов установки звука, зарегистрированной функцией <Память фиксированных звуковых настроек> (страница 44).

1 Выберите источник

Нажмите кнопку [SRC].

2 Войдите в режим меню

Нажмите кнопку [MENU] как минимум на 1 секунду.

На дисплее появится "MENU".

3 Выберите режим фиксированных звуковых настроек

Нажмите регулятор управления со стороны символа [FM] или [AM].

Выберите индикатор "Audio Preset"/ "A-PRESET".

4 Включите режим фиксированных звуковых настроек

Нажмите регулятор управления как минимум на 1 секунду.

5 Выберите функцию вызова фиксированных звуковых настроек

Нажмите регулятор управления со стороны символа [FM] или [AM].

Выберите индикатор "Recall"/"RECALL".

6 Вызовите фиксированные звуковые настройки

Нажмите регулятор управления как минимум на 2 секунды.

Индикатор "Recall"/"RECALL" мигнет один раз.

7 Выход из режима фиксированных звуковых настроек

Нажмите кнопку [MENU].



- Память пользователя функции <System Q> (страница 12) изменяется на вызванную из памяти величину.
- Пункт памяти тембра источника функции <Настройка звучания> (страница 12) изменяется на величину, вызванную из памяти выбранным источником.

В режиме ожидания

Пуск демонстрационного режима

Включает демонстрационный режим.

1 Выберите демонстрационный режим

Нажмите регулятор управления со стороны символа [FM] или [AM].

Выберите индикатор "DEMO Mode"/ "DEMO".

2 Настройте демонстрационный режим

Нажмите регулятор управления как минимум на 2 секунды.

При каждом нажатии регулятора как минимум на 2 секунды параметры демонстрационного режима изменяются, как показано ниже.

Индикатор	Настройка
"DEMO Mode : ON"/ "DEMO ON"	Функция демонстрационного режима включена.
"DEMO Mode : OFF"/ "DEMO OFF"	Выйти из демонстрационного режима (Нормальный режим).

Настройка звучания

Кнопка [AUD]

Выбирает звуковой параметр для настройки.

Кнопки [VOL]

Настройки параметров звучания.



- Смотрите <Настройка звучания> (страница 12) для получения информации о способах работы, таких как настройка звуковых параметров и другие.
- С помощью пульта дистанционного управления могут выбираться и настраиваться только основные элементы звуковых настроек. Выбор и настройка детальных элементов звуковых настроек проводиться не могут.

Система двух зон

Кнопка [2-ZONE]

При первом нажатии кнопки "2 ZONE" функция <Настройка аудиосистемы> (страница 14) включается или выключается.

Кнопки [▲]/ [▼]

Регулируют громкость заднего канала. Эта функция активируется при включенной Системе двух зон.

При выборе тюнера в качестве источника

Кнопки [FM]/ [AM]

Выбор диапазона.

Каждое нажатие регулятора со стороны символа [FM] осуществляет переключение диапазонов между FM1, FM2 и FM3.

Кнопки [◀◀]/ [▶▶]

Настройка по диапазону вверх или вниз.

Кнопки [0] — [9]

Нажмите кнопки [1] — [6] для вызова введённых в память станций.

Кнопка [DIRECT]

Вводит и отменяет режим <Настройка прямым доступом> (страница 22).

Кнопка [▶II]

Вводит и отменяет режим <PTY (Тип программы)> (страница 25).

В источнике Диск/USB

Кнопки [◀◀]/ [▶▶]

Переход между дорожками/файлами вперёд и назад.

Кнопки [+]/ [-]

Переход между дисками/папками вперёд и назад.

Кнопка [▶II]

При каждом нажатии этой кнопки воспроизведение песни останавливается или возобновляется.

Кнопки [0] — [9]

Если Вы находитесь в функции <Прямой поиск дорожки/файла> (страница 29) или <Прямой поиск диска> (страница 29), введите номер дорожки/файла/диска.

Принадлежности/ Процесс установки

Принадлежности

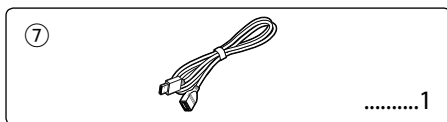
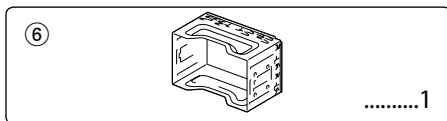
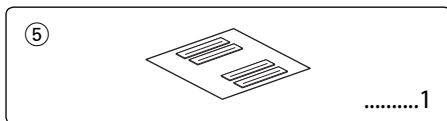
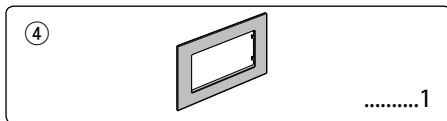
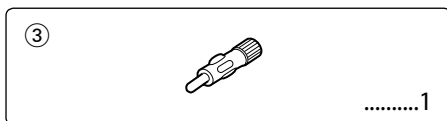
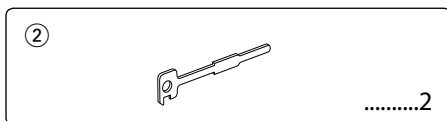
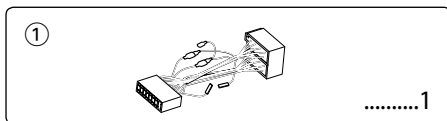

Процесс установки

1. Во избежание короткого замыкания извлеките ключ из замка зажигания и отсоедините отрицательный вывод ⊖ батареи.
2. Подсоедините соответствующий входной и выходной провод к каждому устройству.
3. Соедините кабель со жгутом проводов.
4. Возьмите разъем В на жгуте проводов и присоедините его к разъёму акустической системы вашего автомобиля.

5. Возьмите разъем А на жгуте проводов и присоедините его к внешнему разъёму питания вашего автомобиля.
6. Присоедините разъем жгута проводов к устройству.
7. Установите устройство в вашем автомобиле.
8. Подсоедините отрицательный вывод ⊖ батареи.
9. Нажмите на кнопку сброса.



- Если питание не включается (или включается, но сразу же выключается), возможно короткое замыкание провода акустической системы, либо он касается корпуса автомобиля, и активизируется функция защиты. Поэтому проверьте провод акустической системы.
- Если ваш автомобиль не подготовлен к такой специальной системе присоединения, обратитесь к дилеру фирмы Kenwood.
- Используйте только адаптеры для антенны (ISO-JASO), если у шнура антенны имеется штекер ISO.
- Следите за тем, чтобы все соединения проводов были надёжно соединены, вставляя штекера в гнезда до полной фиксации.
- Если зажигание вашего автомобиля не имеет положения АСС, или если кабель зажигания присоединен к источнику питания с постоянным напряжением, как, например, батарейный кабель, питание не будет соединено с зажиганием (то есть не будет включаться и выключаться одновременно с зажиганием). Если Вы хотите соединить питание устройства с зажиганием, следует присоединить кабель зажигания к источнику питания, который можно включать и выключать с помощью ключа зажигания.
- Если перегорел предохранитель, сначала убедитесь в том, что провода не замыкаются накоротко, а затем замените перегоревший предохранитель новым предохранителем с такими же характеристиками.
- Изолируйте неприсоединённые провода виниловой лентой или подобным материалом. Во избежание короткого замыкания не снимайте колпачки с неприсоединённых проводов или выводов.
- Правильно подключите провода акустической системы к соответствующим выводам. Устройство может выйти из строя или перестать работать, если Вы соедините отрицательные провода ⊖ и/или заземлите их на любую металлическую часть автомобиля.
- После установки устройства проверьте, правильно ли в автомобиле работают стоп-сигналы, индикаторы, стеклоочистители и т.д.
- Если панель управления снабжена крышкой, устройство следует устанавливать таким образом, чтобы его передняя панель при открывании и закрывании не задевала крышку.
- Установите устройство таким образом, чтобы угол его наклона не превышал 30°.

Подсоединение кабелей к гнездам для подключения



Чтобы подсоединить эти концы, обратитесь к соответствующим руководствам.

К чейнджеру дисков Kenwood/
Внешнему дополнительному устройству

К внешнему дисплею/
пульту дистанционного управления

Предохранитель
(10А)

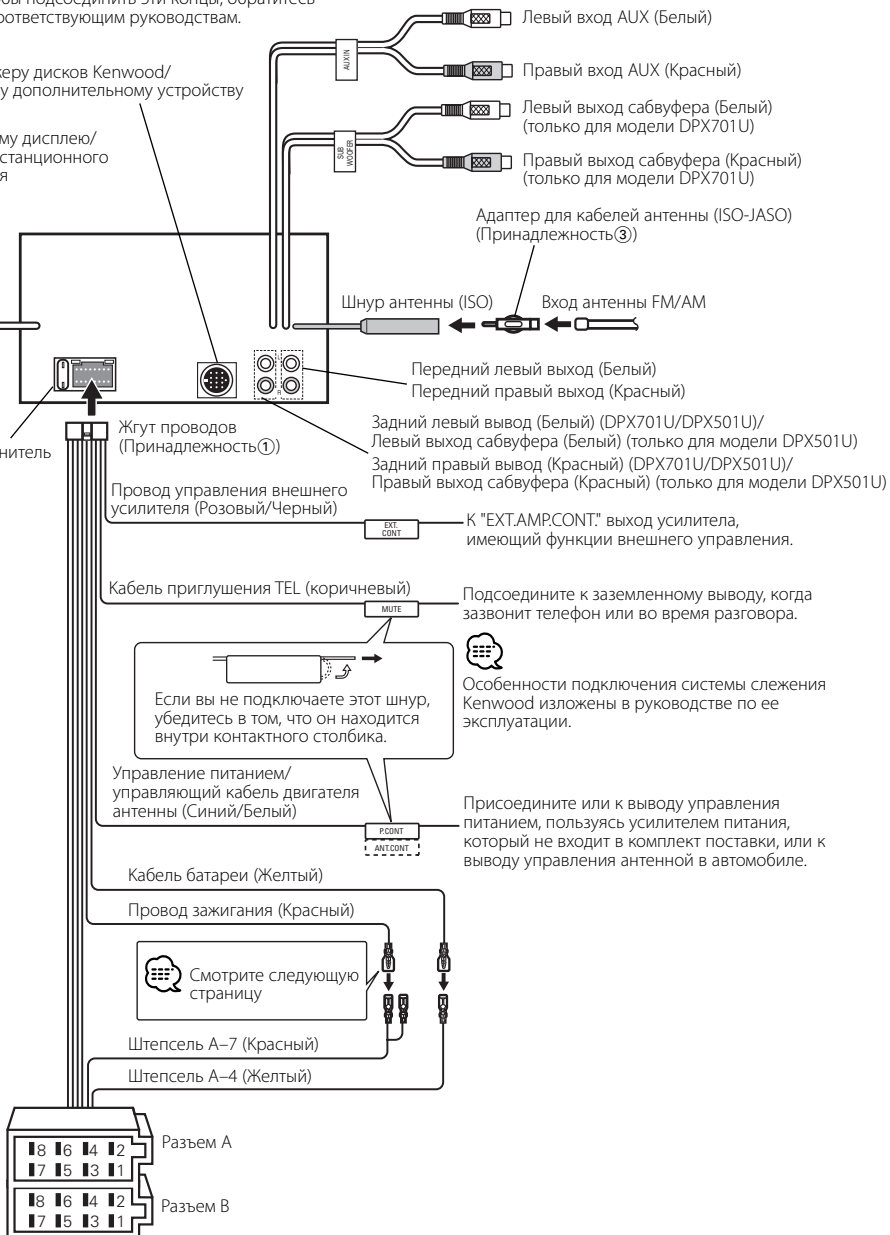

Подсоединение кабелей к гнездам для подключения

Таблица функций разъёма

Номера штырьков разъемов ISO	Цвет кабеля	Функции
Разъем для внешнего источника питания		
A-4	Желтый	Аккумулятор
A-5	Синий/белый	Управление питанием
A-6	Оранжевый/белый	Регулятор освещённости
A-7	Красный	Зажигание (ACC)
A-8	Черный	Заземляющее соединение (земля)
Разъем для акустической системы		
B-1	Фиолетовый	Задний правый (+)
B-2	Фиолетовый/чёрный	Задний правый (-)
B-3	Серый	Передний правый (+)
B-4	Серый/чёрный	Передний правый (-)
B-5	Белый	Передний левый (+)
B-6	Белый/чёрный	Передний левый (-)
B-7	Зеленый	Задний левый (+)
B-8	Зелёный/чёрный	Задний левый (-)

▲ ПРЕДУПРЕЖДЕНИЕ

Подключение разъёма ISO

Расположение штырей у разъемов ISO зависит от типа автомобиля, который вы водите. Во избежание повреждения устройства следите за правильностью подключения.

Стандартное подключение жгута проводов описано ниже в пункте [1]. Если штыри разъёма ISO расположены так, как описано в пункте [2] или [3], подключение выполните в соответствии с рисунком.

При установке этого устройства в автомобилях фирмы **Volkswagen** и т.д. убедитесь в подключении кабеля, как показано ниже на рис. [2].

- [1] (Стандартная настройка) Штекер A-7 (красный) автомобильного разъёма ISO подключён к зажиганию, а штекер A-4 (желтый) - к источнику постоянного тока.

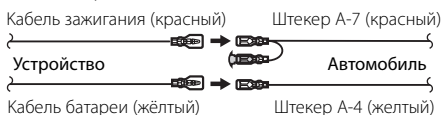

- [2] Штекер A-7 (красный) автомобильного разъёма ISO подключён к источнику постоянного тока, а штекер A-4 (желтый) - к зажиганию.

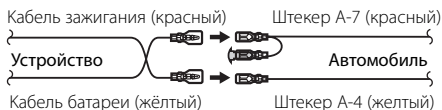

- [3] Штекер A-4 (желтый) автомобильного разъёма ISO не подключён вообще, в то время как штекер A-7 (красный) подключён к источнику постоянного тока (или оба штекера A-7 (красный) и A-4 (желтый) подключены к источнику постоянного тока).

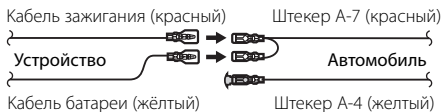

- Если подключение выполняется по описанному выше варианту [3], питание устройства не связано с ключом зажигания. Поэтому не забывайте каждый раз при выключении зажигания выключать питание устройства.

Для подключения питания устройства к зажиганию присоедините провод зажигания (ACC...красный) к источнику питания, который может включаться и выключаться от ключа зажигания.

Установка декоративной панели

Для владельцев транспортных средств General Motors

- 1 Прочитайте раздел <Снятие жесткой резиновой оправки> (страница 53) и затем снимите жесткую резиновую оправку.
- 2 Обрежьте принадлежность ④, чтобы она соответствовала форме отверстия центральной консоли.
- 3 Установите принадлежность ④ на устройство.

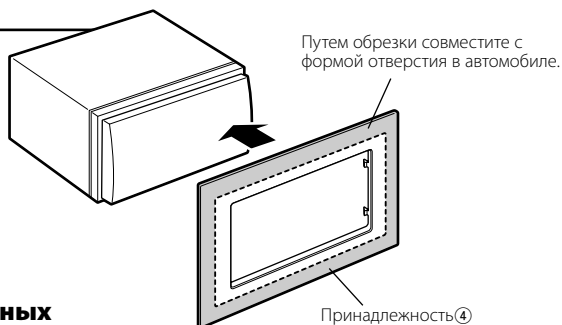

Для владельцев транспортных средств TOYOTA/ SCION

- 1 Прочитайте раздел <Снятие жесткой резиновой оправки> (страница 53) и затем снимите жесткую резиновую оправку.
- 2 Обрежьте принадлежность ④ как показано на рисунке.



- При обрезке ④ убедитесь, в том что форма принадлежности совпадает с отверстием центральной консоли.

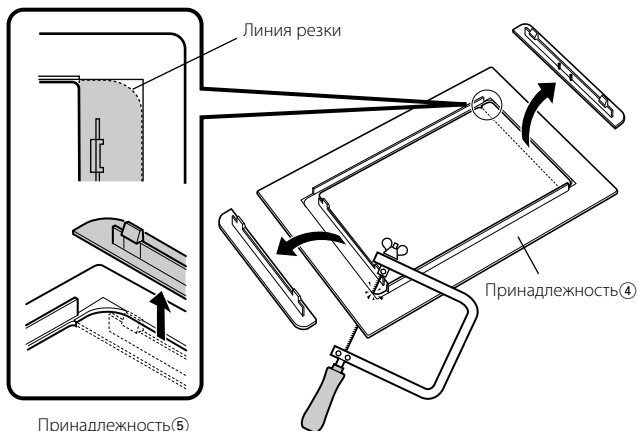

- 3 Сверните двусторонний скотч (принадлежность ⑤) по продольному разрезу и прикрепите его к вырезке принадлежности ④ напротив центрального ребра как показано на рисунке. Используйте 2 фрагмента принадлежности ⑤ для вырезки 1 принадлежности ④.

- 4 Прикрепите вырезку принадлежности ④ к устройству.

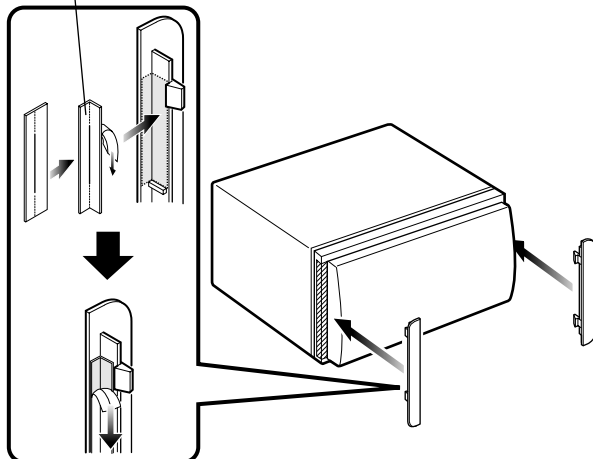

Installation

Установка устройства

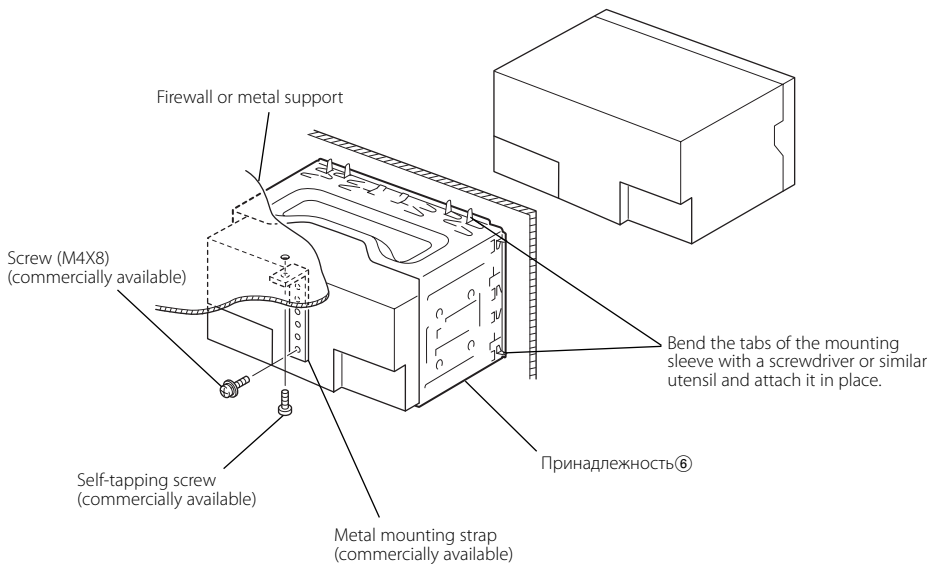

Подключение устройства USB

- 1 Снимите крышку и подключите кабель USB (Вспомогательное оборудование ⑦).

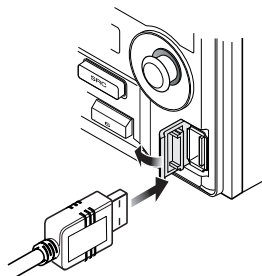

- 2 Подключите устройство USB к устройству с помощью прилагаемого кабеля.

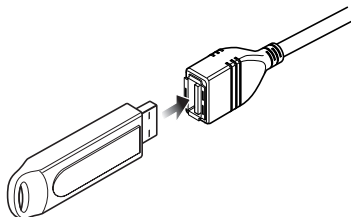

Снятие устройства

Снятие жесткой резиновой оправки (декоративной панели)

1 Вставьте стопорные штифты в демонтажный инструмент **2** и снимите 2 зажима на нижнем уровне.

Опустите оправку вниз и потяните на себя как показано на рисунке.



2 После удаления нижнего уровня, снимите также два верхних уровня.



• Оправка может удалена сверху таким же способом.

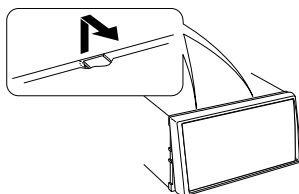

Снятие устройства

1 Прочитайте раздел <Снятие жесткой резиновой оправки> и затем снимите жесткую резиновую оправку.

2 Снимите винт с шестигранной головкой и внутреннюю прокладку (M4x8) на задней панели.

3 Вставьте два демонтажных инструмента **2** глубоко в прорези на каждой стороне как показано на рисунке.

4 Нажмите вставленное приспособление для снятия вниз и наполовину вытяните устройство.



• Снимая устройство, будьте осторожны, чтобы не пораниться зажимными шпильками приспособления для снятия.

5 Вытащите прибор полностью вручную; будьте осторожны и не уроните его.

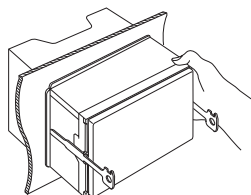
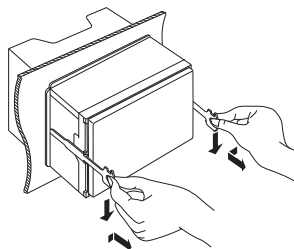
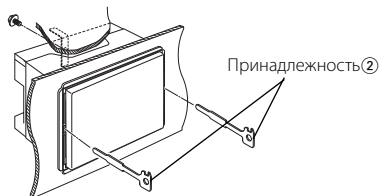

Поиск и устранение неисправностей

Кажущееся нарушение нормальной работы вашего аппарата может быть лишь результатом незначительной ошибки при его использовании или неправильного подключения. Прежде чем обращаться в сервисную службу, воспользуйтесь следующей таблицей возможных неисправностей.

Общие характеристики

? Питание не включается.

- ✓ Перегорел предохранитель.
 - ☞ Убедитесь в отсутствии коротких замыканий в кабелях, а затем замените предохранитель новым предохранителем с такими же параметрами.

? Есть источник, который Вы не можете включить.

- ✓ Не вставлен носитель информации.
 - ☞ Установите носитель, который Вы хотите прослушать. Если в устройстве нет носителя информации, Вы не сможете переключиться с источника на источник.
- ✓ Не подключено устройство для смены дисков.
 - ☞ Подключите устройство для смены дисков. Если устройство для смены дисков не подключено к входной клемме, Вы не сможете переключиться на внешний источник дисков.

? При выключении зажигания стирается память.

- ✓ Неправильно подсоединены кабели зажигания и батареи.
 - ☞ Правильно подсоедините кабели, руководствуясь описанием в разделе <Подсоединение кабелей к гнездам для подключения>.

? Отсутствует эффект громкости.

- ✓ Вы используете предварительный выход сабвуфера.
 - ☞ Громкость не даёт эффекта в предварительном выходе сабвуфера.

? Не работает функция TEL mute.

- ✓ Неправильно подключен кабель TEL mute.
 - ☞ Правильно подсоедините кабели, руководствуясь описанием в разделе <Подсоединение кабелей к гнездам для подключения>.

? Функция TEL mute включается даже при отсоединенном кабеле TEL mute.

- ✓ Кабель TEL mute касается металлических частей автомобиля.
 - ☞ Отведите кабель TEL mute от металлических частей автомобиля.

? Тембр высоких частот не компенсируется даже при включённой громкости.

- ✓ В качестве источника выбран тюнер.
 - ☞ Если в качестве источника выбран тюнер, тембр высоких частот не компенсируется.

? Не слышен звук или звучание слишком слабо.

- ✓ Регуляторы микшера или баланса полностью установлены на одну сторону.
 - ☞ Установите регуляторы микшера и баланса по центру.
- ✓ Неправильно подсоединены входные/выходные кабели или жгут проводов.
 - ☞ Правильно подсоедините входные/выходные кабели или жгут проводов. Смотрите раздел <Подсоединение кабелей к гнездам для подключения>.
- ✓ Низкие параметры коррекции громкости.
 - ☞ Увеличьте коррекцию громкости, руководствуясь описанием в разделе <Настройка аудиосистемы> (страница 14).
- ✓ Выключена функция <Параметры встроенного усилителя> (страница 37).
 - ☞ Включите её.

? Плохое качество звука или искаженный звук.

- ✓ Один из проводов акустической системы пришит каким-либо болтом в автомобиле.
 - ☞ Проверьте провода акустической системы.
- ✓ Неправильно подсоединены акустические системы.
 - ☞ Подсоедините кабели акустических систем так, чтобы каждая из них была подключена к отдельному выходу.

? Не звучит тон тактильного датчика.

- ✓ Используется гнездо предварительного выхода.
 - ☞ Тон тактильного датчика не может выходить из гнезда предварительного выхода.
- ✓ Выключен <Звуковой сигнал при нажатии> (страница 35).
 - ☞ Включите её.

? Часы не настраиваются даже при включённой функции синхронизации часов.

- ✓ Принимаемая станция RDS не передаёт информацию о времени.
- ☞ Настройтесь на другую станцию RDS.

? Не работает функция затемнения.

- ✓ Неправильно подсоединён провод регулятора освещённости.
- ☞ Проверьте подсоединение провода регулятора освещённости.
- ✓ Выключен <Регулятор освещённости> (страница 37).
- ☞ Включите её.

? Звук из сабвуфера не воспроизводится или сабвуфер воспроизводит другой звук.

- ✓ Если включена функция "2 ZONE" функции <Настройка аудиосистемы> (страница 14).
- ☞ Установите "2 ZONE" <Настройка звука> в положение выключено.

? Русские символы не отображаются.

- ✓ ---
- ☞ Смотрите <Выбор русских символов> (страница 42).

? Подсветка дисплея отключается во время прокрутки.

- ✓ <Отображение регулятора подсветки> установлено в положение выкл.
- ☞ Смотрите <Отображение регулятора подсветки> (страница 37).

Тюнер

? Слабый радиоприем.

- ✓ Не выдвинута антенна автомобиля.
- ☞ Полностью выдвиньте антенну.
- ✓ Не подсоединён кабель управления антенной.
- ☞ Правильно подсоедините кабели, руководствуясь описанием в разделе <Подсоединение кабелей к гнездам для подключения>.

? Нельзя ввести желаемую частоту с помощью функции прямой настройки.

- ✓ Введена станция, которую нельзя принимать.
- ☞ Введите станцию, которую можно принимать.
- ✓ Вы пытаетесь ввести частоту с устройством 0,01 МГц.
- ☞ В диапазоне FM можно использовать частоту до 0,1 МГц.

? Громкость не является заданной громкостью приёма дорожной информации.

- ✓ Заданная громкость ниже громкости тюнера.
- ☞ Если громкость тюнера выше заданной громкости, то используется громкость тюнера.

Проигрыватель компакт-дисков

? При выключенном режиме воспроизведения с внешнего источника компакт-дисков на дисплее появляется "AUX EXT".

- ✓ Подключено неподдерживаемое устройство для смены компакт-дисков.
 - ☞ Используйте устройство для смены компакт-дисков, указанное в пункте <Сведения о проигрывателях компакт-дисков/устройствах для автоматической смены дисков, подключаемых к этому устройству> (страница 4) в разделе <Меры предосторожности>.

? Не воспроизводится нужный диск, а воспроизводится другой диск.

- ✓ Заданный компакт-диск сильно загрязнён.
 - ☞ Очистите компакт-диск.
- ✓ Компакт-диск установлен не на то место, которое выбрано.
 - ☞ Выньте магазин и проверьте номер для соответствующего компакт-диска.
- ✓ Компакт-диск сильно поцарапан.
 - ☞ Попробуйте другой компакт-диск.

? Сразу же после установки компакт-диск выбрасывается.

- ✓ Компакт-диск сильно загрязнён.
 - ☞ Очистите компакт-диск, руководствуясь рекомендациями по очистке компакт-диска в разделе <О компакт-дисках> (страница 7).

? Диск не выводится.

- ✓ С момента установки переключателя ACC автомобиля в положение ВЫКЛ прошло более 10 минут.
 - ☞ Диск может быть выведен только в течение 10 минут с момента установки переключателя ACC в положение ВЫКЛ. Если прошло более 10 минут, снова установите переключатель ACC в положение ВКЛ, затем нажмите кнопку вывода диска.

? Диск не вставляется.

- ✓ Уже вставлен другой диск.
 - ☞ Нажмите кнопку [▲] и выньте диск.

? Не выполняется поиск в прямом направлении.

- ✓ Включена другая функция.
 - ☞ Выключите функцию произвольного воспроизведения или другие функции.

? Не осуществляется поиск дорожки.

- ✓ Первая или последняя песня на дисках / в папках.
 - ☞ Для каждого диска/папки не может выполняться поиск дорожки в направлении назад для первой песни или поиск дорожки в направлении вперёд для последней песни.

Источник звукового файла

? Звуковой файл не воспроизводится.

- ✓ Носитель информации поцарапан или загрязнён.
 - ☞ Очистите носитель информации, руководствуясь рекомендациями по очистке компакт-диска в разделе <О компакт-дисках> (страница 7).

? Звук во время воспроизведения звукового файла прерывается.

- ✓ Носитель информации поцарапан или загрязнён.
 - ☞ Очистите носитель информации, руководствуясь рекомендациями по очистке компакт-диска в разделе <О компакт-дисках> (страница 7).
- ✓ Плохие условия записи.
 - ☞ Запишите носитель информации заново или используйте другой носитель.

? Неправильно отображается время воспроизведения дорожки звукового файла.

- ✓ ---
 - ☞ Иногда оно показывается неправильно в зависимости от условий записывания звукового файла.

Источник устройства USB

? Устройство USB не обнаружено.

- ✓ Коннектор USB отсоединен.
 - ☞ Надлежащим образом подключите коннектор устройства USB.

? Устройство USB не проигрывает аудиофайлы.

- ✓ Коннектор USB отсоединен.
 - ☞ Надлежащим образом подключите коннектор устройства USB.

Приведённые ниже сообщения отображают состояние Вашей системы.

Eject/ EJECT: В устройство для смены компакт-дисков не был вставлен магазин дисков. Магазин дисков вставлен не полностью.
⇨ Вставьте магазин дисков до конца.
В устройстве нет компакт-диска.
⇨ Вставьте компакт-диск.

No Disc/ NO DISC:
В магазине дисков нет диска.
⇨ Вставьте диск в магазин дисков.

TOC Error/ TOC ERR:
В магазине дисков нет диска.
⇨ Вставьте диск в магазин дисков.
Компакт-диск сильно загрязнен. Компакт-диск перевернут. Компакт-диск сильно поцарапан.
⇨ Очистите и правильно вставьте компакт-диск.

Read Error/ READ ERR:
• Количество файлов или папок, которые хранятся в подключенном устройстве USB, превышает предельное значение.
• Нарушена файловая система подключенного устройства USB.
⇨ Снова скопировать файлы и папки для устройства USB, обратившись за справкой на Web-сайт: www.kenwood.mediamanager.jp. Если сообщение об ошибке отображается по-прежнему, то следует инициализировать устройство USB или использовать другие устройства USB.

Error 05/ E-05: Компакт-диск перевернут.
⇨ Правильно вставьте компакт-диск.

Blank Disc/ BLANK:
На магнитном диске нет записи.

No Track/ NO TRACK:
На магнитном диске не было записано никаких дорожек, хотя у него есть заглавие.

Error 15/ E-15: Проигрывался носитель информации, не имеющий записанных данных, которые могут воспроизводиться на данном устройстве.
⇨ Используйте носитель информации с записанными данными, которые могут воспроизводиться на данном устройстве.

No Panel/ NO PANEL:
Снята лицевая панель подчиненного устройства, подключенного к этому устройству.
⇨ Установите ее на место.

Error 77/ E-77: По какой-либо причине устройство работает неисправно.
⇨ Нажмите расположенную на устройстве кнопку сброса. Если код "Error 77/ E-77" не исчезает, обратитесь в ближайший сервисный центр.

Mecha Error/ E-99:
Что-то случилось с магазином для дисков. Или устройство по какой-то причине работает неисправно.
⇨ Проверьте магазин для дисков. Затем нажмите на кнопку сброса. Если код "Mecha Error/ E-99" не исчезает, обратитесь в ближайший сервисный центр.

Hold Error/ HOLD:
Если температура внутри устройства для смены компакт-дисков превысит 60°C, защитный контур устройства активизируется и остановит работу устройства.
⇨ Охладите устройство, открыв окна или включив кондиционер воздуха. Когда температура опустится ниже 60°C, воспроизведение диска возобновится.

No Name: Попытка отображения DNPS во время воспроизведения компакт-диска без предварительного заданного названия диска.

Waiting/ WAITING:
По радио принимается текстовая информация.

Load/ LOAD: В устройстве для смены компакт-дисков меняется диск.

Reading/ READING:
Устройство считывает записанные на диск данные.

IN (Мигает): Секция проигрывателя компакт-дисков не работает должным образом.
⇨ Вставьте компакт-диск заново. Если компакт-диск не вынимается или дисплей продолжает мигать даже при правильно вставленном компакт-диске, отключите питание и обратитесь в ближайший сервисный центр.

Protect/ PROTECT (Мигает):
Имеет место короткое замыкание провода акустической системы, либо он касается рамы автомобиля, поэтому срабатывает функция защиты.
⇨ Тщательно изолируйте провод акустической системы и нажмите кнопку сброса.

Поиск и устранение неисправностей

Unsupported File/ NA FILE:

Воспроизводится звуковой файл, записанный в формате, не поддерживаемом данным устройством.

↔ ----

Copy Protection/ COPY PRO:

Воспроизводится защищенный от копирования файл.

↔ ----

DEMO MODE (Мигает):

Выбран демонстрационный режим.

↔ Включена функция <Пуск демонстрационного режима> (страница 45). Выключите её.

No Device/ NO DVICE:

Устройство USB было выбрано как источник, несмотря на то, что устройство USB не было подключено.

↔ Смените источник входного сигнала на любой источник, отличный от устройства USB. Подсоедините устройство USB, и снова смените источник на устройство USB.

N/A Device/ NA DVICE:

Было подключено не поддерживаемое устройство USB.

↔ Виды поддерживаемых устройств USB приведены в главе <Об устройстве USB> (стр. 10).

No Music Data/ NO MUSIC:

- Подключенное устройство USB не содержит воспроизводимых аудиофайлов.
- Проигрывался носитель информации, не имеющий записанных данных, которые могут воспроизводиться на данном устройстве.
- ↔ Используйте носитель информации с записанными данными, которые могут воспроизводиться на данном устройстве.

USB Error/ USB ERR:

Подключенное устройство USB рассчитано на более высокую допустимую нагрузку по сравнению с допустимым пределом.

↔ Проверьте устройство USB в соответствии с главой <Об устройстве USB> (стр. 10).

Некоторые неполадки могут возникнуть с подключенным устройством USB.

↔ Извлеките устройство USB, а затем снова подключите его. При повторном появлении этого же сообщения используйте другое устройство USB.

Технические характеристики

Технические характеристики могут быть изменены без уведомления.

Секция тюнера FM

Диапазон частот (50 кГц пространственных)
: 87,5 МГц – 108,0 МГц
Применимая чувствительность (S/N = 26дБ)
: 0,7 мкВ /75 Ω
Приглушенная чувствительность (S/N = 46дБ)
: 1,6 мкВ /75 Ω
Частотная характеристика (±3,0 дБ)
: 30 Гц – 15 кГц
Отношение сигнал/шум (монофонический)
: 65 дБ
Избирательность (DIN) (±400 кГц)
: ≥ 80 дБ
Разделение стереозвука (1 кГц)
: 35 дБ

Секция тюнера MW

Диапазон частот (9 кГц пространственных)
: 531 кГц – 1611 кГц
Применимая чувствительность (S/N = 20дБ)
: 25 мкВ

Секция тюнера LW

Диапазон частот
: 153 кГц – 281 кГц
Применимая чувствительность (S/N = 20дБ)
: 45 мкВ

Секция плеера компакт-дисков

Лазерный диод
: GaAlAs
Цифровой фильтр (D/A)
: 8-кратная дискретизация
Цифро-аналоговый преобразователь
: 1 Bit
Скорость вала (аудио файл)
: 500 – 200 об/мин (CLV)
Детонация
: Ниже измерительных возможностей
Частотная характеристика (±1 дБ)
: 10 Гц – 20 кГц
Суммарное нелинейное искажение (1 кГц)
: 0,008 %
Отношение сигнал/шум (1 кГц)
DPX701U: 110 дБ
DPX501U: 105 дБ
Динамический диапазон
: 93 дБ
MP3 декодирование
: В соответствии с аудиоуровнем-3 стандарта
MPEG- 1/2
Декодер WMA
: Подчиняется Windows Media Audio
Декодирование AAC
: файлы AAC-LC ".m4a"

Интерфейс USB

USB-стандарт
: USB 1.1/ 2.0
Максимальный ток источника питания
: 500 mA
Система файлов
: FAT16/ 32
MP3 декодирование
: В соответствии с аудиоуровнем-3 стандарта
MPEG- 1/2
Декодер WMA
: Подчиняется Windows Media Audio
Декодирование AAC
: файлы AAC-LC ".m4a"

Звуковая секция

Максимальная выходная мощность
: 50 Вт x 4
Выходная мощность (DIN 45324, +B=14,4В)
: 30 Вт x 4
Полное сопротивление катушки
громкоговорителя
: 4 – 8 Ω
Действие тембра
Низкие частоты : 100 Гц ±8 дБ
Средние частоты : 1 кГц ±8 дБ
Высокие частоты : 10 кГц ±8 дБ
Уровень / нагрузка перед выходом
DPX701U: 5000 мВ/10 кΩ
(Во время проигрывания диска)
DPX501U: 2500 мВ/10 кΩ
Импеданс перед выходом
DPX701U: ≤ 80 Ω
DPX501U: ≤ 600 Ω

Дополнительный вход

Частотная характеристика (±1 дБ)
: 20 Гц – 20 кГц
Максимальное напряжение на входе
: 1200 мВ
Сопротивление на входе
: 100 кΩ

Общие характеристики

Рабочее напряжение (допускается 11 – 16В)
: 14,4 В
Потребляемый ток
: 10 А
Габариты установки (Ш x В x Г)
: 182 x 112 x 159 мм
Масса
DPX701U: 1,64 кг
DPX501U: 1,60 кг

KENWOOD