

KENWOOD

KDC-234SG

РАДИОПРИОМНИК С КОМПАКТ-ДИСКАМИ

ИНСТРУКЦИЯ ПО ЭКСПЛУАТАЦИИ

Kenwood Corporation



Изделие изготовлено в Малайзии
© B64-3245-00/00 (E2W)



Содержание

Меры предосторожности	3	Принадлежности / Процесс установки	14
Примечания	4	Подсоединение кабелей к гнездам для подключения	15
О компакт-дисках	5	Установка	17
Общие характеристики	6	Снятие устройства	18
Питание		Поиск и устранение неисправностей	19
Выбор источника		Технические характеристики	21
Громкость			
Аттенюатор			
System Q			
Настройка звучания			
Настройка аудиосистемы			
Настройка типа акустической системы			
Отображение часов			
Настройка часов			
Лицевая панель для защиты от кражи			
Отключение при входящем телефоном звонке			
Функции тюнера	10		
Настройка			
Режим настройки			
Память фиксированной настройки станций			
Автоматический ввод в память			
Фиксированная настройка			
Монофонический приём			
Функции проигрывателя компакт- дисков	12		
Воспроизведение компакт-дисков и звуковых файлов			
Ускоренное передвижение вперёд и назад			
Поиск дорожек			
Повтор дорожки			
Сканирующее воспроизведение			
Воспроизведение в случайном порядке			

Меры предосторожности

▲ ПРЕДУПРЕЖДЕНИЕ

Во избежание травмы и/или пожара следует обратить внимание на:

- Во избежание коротких замыканий никогда не оставляйте металлические предметы (напр. монеты или металлические инструменты) внутри аппарата.

▲ ВНИМАНИЕ

Во избежание повреждения аппарата следует обратить внимание на следующие меры предосторожности:

- Следует соединить заземление аппарата с отрицательным электропитанием 12 В постоянного тока.
- Не следует эксплуатировать аппарат в очень жарких или влажных местах, следует предохранять устройство от воздействия прямых солнечных лучей. Также избегайте сильно запыленных мест и мест, где на аппарат могут попасть брызги воды.
- Не допускается класть переднюю панель в местах, подвергаемых воздействию прямых солнечных лучей, чрезмерного тепла или влажности. Также избегайте сильно запыленных мест и мест, где на аппарат могут попасть брызги воды.
- Во избежании ухудшения рабочих характеристик старайтесь не дотрагиваться руками выводов аппарата или передней панели.
- Переднюю панель следует предохранять от сильных сотрясений, поскольку это очень точное устройство.
- При замене предохранителя следует применить новый с указанным номинальным значением. Вследствие применения предохранителя с неправильным номинальным значением может произойти повреждение аппарата.
- При установке не применяйте никаких винтов, кроме винтов, поставленных вместе с аппаратом. Применение других винтов может вызвать повреждение основного аппарата.

Не следует устанавливать компакт-диски размером 8 см (3 дюйма) в гнездо

Если вы попытаетесь установить в устройство компакт-диск размером 8 см вместе с переходником, переходник может отделиться от компакт-диска и повредить устройство.

Затуманивание оптического стекла

Сразу же после включения автомобильного обогревателя при холодной погоде на оптическом стекле плеера компакт-дисков возможна конденсация влаги. Это может привести к затуманиванию оптического стекла, что делает невозможным проигрывание компакт-дисков. В подобной ситуации снимите диск и подождите, пока влага не испарится. Если и после этого устройство не сможет работать нормально, обратитесь к дилеру компании Kenwood.

Примечания

- При любых проблемах во время установки обращайтесь к вашему дилеру изделий фирмы Kenwood.
- Если устройство работает со сбоями, нажмите Кнопку Сброс (аннулирование). После нажатия кнопки Сброс устройство возвращается к параметрам, установленным на заводе.

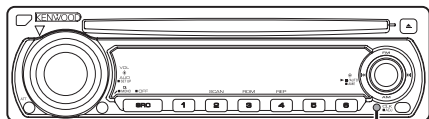

Кнопка Сброс

- При температурах ниже 5 °C (41 °F) символы, появляющиеся на LCD-дисплее, могут быть неразборчивыми.
- Иллюстрации дисплея и панели, показанные в настоящем руководстве по эксплуатации, являются примерами, объясняющими функции элементов управления. Поэтому информация дисплея, представленная на этих иллюстрациях, может отличаться от информации, появляющейся на настоящем дисплее конкретного прибора, и некоторые иллюстрации на дисплее могут представлять что-либо невозможное во время фактической эксплуатации.

Очистка аппарата

Если лицевая пластинка аппарата испачкается, протрите её мягкой сухой материей, например, силиконовой материей. Если лицевая пластинка сильно загрязнена, протрите её материей, смоченной в нейтральном чистящем средстве, затем удалите с поверхности это нейтральное чистящее средство.



- Нанесение аэрозольных чистящих средств непосредственно на аппарат может повредить механические части. Протирание лицевой пластинки грубой материей или использование активных чистящих средств типа растворителей или спирта может поцарапать поверхность или стереть надписи.

Очистка выводов передней панели

В случае загрязнения выводов аппарата или передней панели протрите их сухой мягкой тканью.

Маркировка изделий, использующих лазеры (За исключением некоторых регионов)

**CLASS 1
LASER PRODUCT**

Табличка, указывающая, что устройство использует лазерные лучи класса 1, крепится на шасси/корпусе. Это означает, что в устройстве используются лазерные лучи слабой интенсивности. Вне устройства они не представляют никакой опасности.

При Правильном соблюдении всех условий эксплуатации и технических требований, указанных в данной инструкции, срок службы купленного Вами изделия составляет 7 лет. Гарантийный срок эксплуатации изделия соответствует сроку, указанному в гарантийном талоне.

В период срока службы эксплуатация и хранение изделия не может представлять опасность для Вашей жизни, здоровья, причинять вред Вашему имуществу или окружающей среде.

Обращение с CD

- Не дотрагивайтесь до записанной поверхности CD.

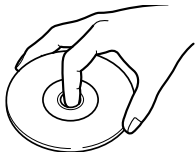

- CD-R и CD-RW легче повредить, чем обычные музыкальные CD. Пользуйтесь CD-R или CD-RW после ознакомления с инструкциями по обращению на упаковке и т. д.
- Не приклеивайте на CD плёнку и т. п. Не используйте CD, на который наклеена плёнка.

При использовании нового CD

Если центральное отверстие или внешний край CD имеет зазубрины, используйте его только после их удаления при помощи шариковой ручки и т. п.

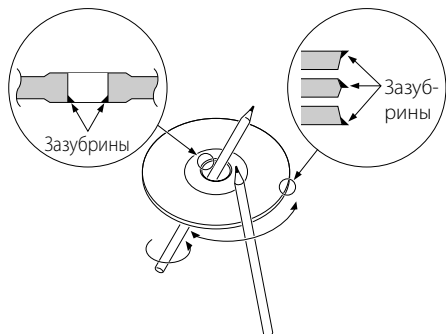

Аксессуары CD

Не пользуйтесь аксессуарами для типа диска.

Чистка CD

Чистите по направлению от центра диска к его краю.

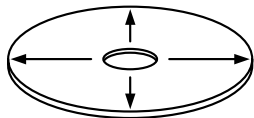



Извлечение CD

После того, как CD извлекается из устройства, положите его горизонтально.

CD, которые нельзя использовать

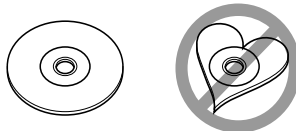
- CD, не имеющие круглую форму, использовать нельзя.



- CD, имеющие на записанной поверхности следы краски или загрязнения, использовать нельзя.
- Этот аппарат может воспроизводить компакт-диски с отметкой . Он может не корректно воспроизводить диски, которые не имеют такой отметки.
- Финализированные CD-R или CD-RW проигрывать нельзя. (Для получения информации о процессе финализации, смотрите записывающую программу CD-R/CD-RW и руководство по эксплуатации Вашего записывающего устройства CD-R/CD-RW.)

Хранение CD

- Не храните их на прямом солнечном свете (На сиденьях, консоли приборов и т. п.) и в местах с высокой температурой.
- Храните CD в футлярах.

Общие характеристики

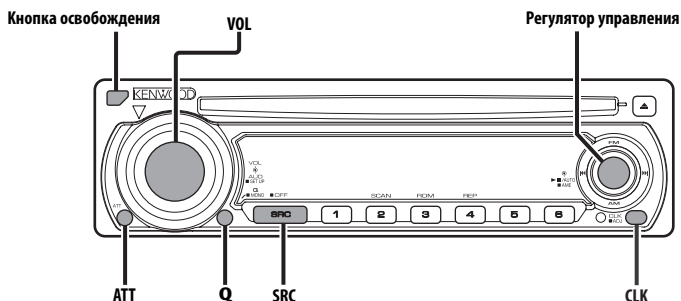

Питание

Включение питания

Нажмите кнопку [SRC].

Выключение питания

Нажмите кнопку [SRC] как минимум на 1 секунду.

Выбор источника

Нажмите кнопку [SRC].

Требуемый источник	Индикатор
Тюнер	"TUNE"
Компакт-диск	"CD"
Режим ожидания (только подсветка)	"STBY"

Громкость

Увеличение громкости

Поверните регулятор [VOL] по часовой стрелке.

Уменьшение громкости

Поверните регулятор [VOL] против часовой стрелки.

Аттенюатор

Быстрое уменьшение громкости.

Нажмите кнопку [ATT].

При каждом нажатии кнопки аттенюатор включается или выключается.

Когда он включен, мигает индикатор "ATT".

System Q

Выбор предварительно заданной наиболее подходящей настройки звучания для различных типов музыки.

1 Выберите настраиваемый источник

Нажмите кнопку [SRC].

2 Выберите тип звучания

Нажмите кнопку [Q].

Если кнопка нажимается один раз, отображается текущая настройка звучания. При каждом нажатии кнопки настройка звучания изменяется.

Настройка звучания	Индикатор
Монотонная	"FLAT"
Рок	"ROCK"
Поп	"POPS"
Лёгкая	"EASY"
Топ 40	"TR40"
Джаз	"JAZZ"



- "USER": Величины установлены на <Настройка звучания> (страница 7). Когда изменяется установка System Q, НЧ, СЧ, и ВЧ, установленные в управлении аудио заменяют величины System Q.
- С помощью функции <Настройка типа акустической системы> (страница 8) изменяется каждый параметр.
Сначала с помощью функции "Настройка типа акустической системы" выберите тип акустической системы.

Настройка звучания

1 Выберите источник для регулирования

Нажмите кнопку [SRC].

2 Войдите в режим настройки звучания

Нажмите регулятор [VOL].

3 Выберите параметр звучания для регулирования

Нажмите регулятор [VOL].

При каждом нажатии регулятора осуществляется переключение между параметрами регулировки, показанными в приведённой ниже таблице.

4 Отрегулируйте параметр звучания

Поверните регулятор [VOL].

Регулируемый параметр	Индикатор	Диапазон
Уровень НЧ	"BAS"	-8 — +8
Уровень СЧ	"MID"	-8 — +8
Уровень ВЧ	"TRE"	-8 — +8
Баланс	"BL"	Левый 15 — Правый 15
Уровень сигнала переднего/ заднего канала	"FD"	Задний 15 — Передний 15

*Выход из режима настройки звучания
(Режим контроля громкости)*

5 Выход из режима настройки звучания

Нажмите любую кнопку.

Нажмите на другую кнопку, кроме регулятора громкости [VOL], [SRC], [▲] и кнопки [ATT].

Общие характеристики

Настройка аудиосистемы

Настройка параметров аудиосистемы, таких как смещение громкости и тонкомпенсация.

- 1 Выберите источник для регулирования**
Нажмите кнопку [SRC].
- 2 Войдите в режим "Настройки аудиосистемы"**
Нажмите регулятор [VOL] как минимум на 1 секунду.
- 3 Выберите элемент настройки аудиосистемы для регулирования**
Нажмите регулятор [VOL].
При каждом нажатии регулятора осуществляется переключение между параметрами регулировки, показанными в приведённой ниже таблице.
- 4 Настройте элемент управления аудиосистемой**
Поверните регулятор [VOL].

Регулируемый параметр	Индикатор	Диапазон
Контраст громкости	"V-Of"	-8 — ±0
Тонкомпенсация	"LOUD"	Вкл/Выкл



- Контраст громкости:
Громкость каждого источника может устанавливаться с отклонением от базовой громкости.
- Тонкомпенсация:
Компенсация низких и высоких частот при низкой громкости.
Когда она включена, включается индикатор "LOUD".

- 5 Выйдите из режима настройки аудиосистемы**
Нажмите регулятор [VOL] как минимум на 1 секунду.

Настройка типа акустической системы

Точная настройка на оптимальные параметры функции "System Q" при выборе типа акустической системы.

- 1 Войдите в режим ожидания**
Нажмите кнопку [SRC].
Выберите индикатор "STBY".
- 2 Войдите в режим настройки типа акустической системы**
Нажмите регулятор [VOL].
- 3 Выберите тип акустической системы**
Поверните регулятор [VOL].
При вращении ручки регулятора параметры настройки изменяются в пределах, показанных в приведённой ниже таблице.

Тип акустической системы	Индикатор
Выкл	"SP-F"
Для 5 & 4 дюйм. акустической системы	"SP-5"
Для 6 & 6x9 дюйм. акустической системы	"SP-6"
Для штатной акустической системы	"SP-0"

- 4 Выход из режима настройки типа акустической системы**
Нажмите регулятор [VOL].

Отображение часов

Нажмите кнопку [CLK].
При каждом нажатии кнопки индикатор часов включается или выключается.

Настройка часов

- 1 Войдите в режим ожидания**
Нажмите кнопку [SRC].
Выберите индикатор "STBY".
- 2 Выберите индикатор часов**
Нажмите кнопку [CLK].
- 3 Войдите в режим настройки часов**
Нажмите кнопку [CLK] как минимум на 2 секунды.
Индикатор часов начнёт мигать.

4 Настройте часы

Нажмите регулятор управления со стороны символа [FM] или [AM].

Установите минуты

Нажмите регулятор управления со стороны символа [◀◀] или [▶▶].

5 Выход из режима настройки часов

Нажмите кнопку [CLK].

Лицевая панель для защиты от кражи

Вы можете снять лицевую панель и взять её с собой, что поможет предотвратить кражу устройства.

Снятие лицевой панели

Нажмите освобождающую кнопку.

Лицевая панель освобождается и её можно отсоединить.



- Лицевая панель является точным устройством и её можно повредить механически.
- Не подвергайте лицевую панель действию прямого солнечного света и излишнему теплу и влаге. Также избегайте сильно запылённых мест и попадания воды.

Установка лицевой панели

1 Совместите выступы на устройстве с пазами на лицевой пластинке.

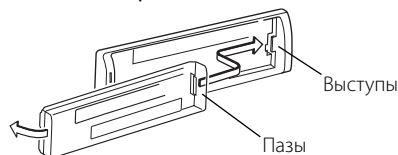

2 Вставьте лицевую панель до щелчка.

Панель фиксируется на месте, позволяя Вам использовать устройство.

Отключение при входящем телефоном звонке

Звук аудиосистемы автоматически выключается, если поступает телефонный звонок.

При входящем телефонном звонке

На дисплее появляется "CALL".

Аудиосистема отключается.

Прослушивание звука во время телефонного звонка

Нажмите кнопку [SRC].

"CALL" исчезает с дисплея и аудиосистема включается снова.

По окончании телефонного разговора

Повесьте телефон.

"CALL" исчезает с дисплея и аудиосистема включается снова.

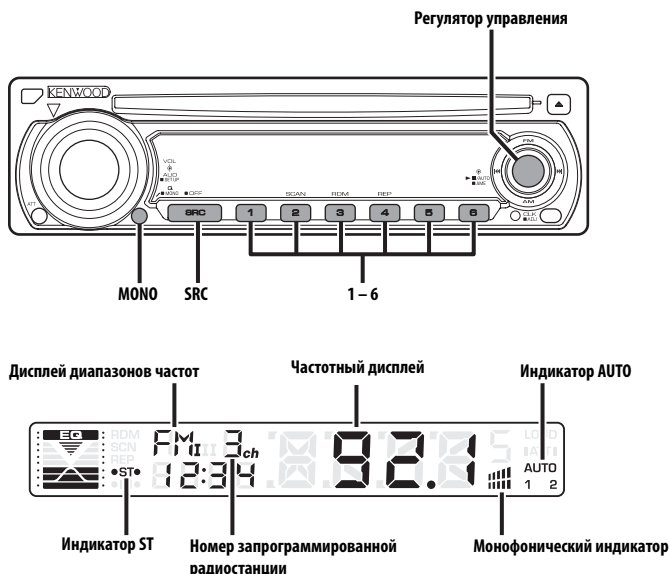

Настройка

Выбор станции.

1 Выберите в качестве источника тюнер

Нажмите кнопку [SRC].

Выберите индикатор "TUNE".

2 Выберите диапазон частот

Нажмите регулятор управления со стороны символа [FM] или [AM].

Каждое нажатие регулятора со стороны символа [FM] осуществляет переключение диапазонов между FM1, FM2 и FM3.

3 Настройка по диапазону вверх или вниз

Нажмите регулятор управления со стороны символа [◀◀] или [▶▶].



- Во время приёма станций со стереофоническим вещанием включается индикатор "ST".

Режим настройки

Выберите режим настройки.

Нажмите регулятор управления.

При каждом нажатии регулятора режим настройки изменяется, как показано ниже.

Режим настройки	Индикатор	Операция
Автопоиск	Индикатор "AUTO 1"	Осуществляет автоматический поиск станции.
Поиск заранее установленной станции	Индикатор "AUTO 2"	Осуществляет поиск станций среди сохранённых в памяти предварительных настроек.
Ручной режим	—	Обычная настройка в ручном режиме.

Память фиксированной настройки станций

Ввод станции в память.

1 Выберите диапазон частот

Нажмите регулятор управления со стороны символа [FM] или [AM].

2 Выберите частоту для ввода в память

Нажмите регулятор управления со стороны символа [◀◀] или [▶▶].

3 Введите частоту в память

Нажмите желаемую кнопку [1] — [6] как минимум на 2 секунды.

Установленная частота мигнет на дисплее 1 раз.

В каждом из диапазонов для каждой из кнопок [1] — [6] в память может быть введена 1 станция.

Автоматический ввод в память

Автоматический ввод в память станций с хорошим приёмом.

1 Выберите диапазон для автоматического ввода в память

Нажмите регулятор управления со стороны символа [FM] или [AM].

2 Включите автоматический ввод в память

Нажмите регулятор управления как минимум на 2 секунды.

Когда в память вводятся 6 найденных станций, автоматический ввод отключается.

Фиксированная настройка

Вызов станций из памяти.

1 Выберите диапазон частот

Нажмите регулятор управления со стороны символа [FM] или [AM].

2 Вызовите станцию

Нажмите желаемую кнопку [1] — [6].

Монофонический приём

Нажмите кнопку [MONO] как минимум на 1 секунду.

При каждом нажатии кнопки как минимум на 1 секунду режим монофонического приёма включается или выключается.

Если он включен, включается индикатор монофонического приёма.

Функции проигрывателя компакт-дисков

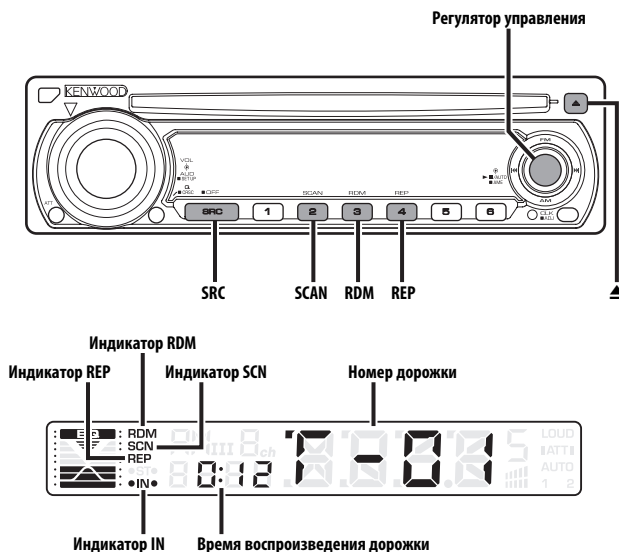

Воспроизведение компакт-дисков и звуковых файлов

Если диск вставлен

Нажмите кнопку [SRC].

Выберите индикатор "CD".



- Если компакт-диск вставлен, включается индикатор "IN".

Пауза и воспроизведение

Нажмите регулятор управления.

При каждом нажатии кнопки включается пауза или режим воспроизведения.

Выброс компакт-диска

Нажмите кнопку [▲].

Ускоренное передвижение вперед и назад

Ускоренная перемотка вперед

Нажмите регулятор управления со стороны символа [▶▶] и удерживайте его нажатым.

Отпустите палец для начала воспроизведения диска с этого места.

Ускоренное передвижение назад

Нажмите регулятор управления со стороны символа [◀◀] и удерживайте его нажатым.

Отпустите палец для начала воспроизведения диска с этого места.

Поиск дорожек

Выбор песни, которую Вы хотите прослушать.

Нажмите регулятор управления со стороны символа [◀◀] или [▶▶].

Повтор дорожки

Повтор текущей песни.

Нажмите кнопку [REP].

При каждом нажатии кнопки функция повтора дорожки включается или выключается.

Если функция включена, включается индикатор "REP".

Сканирующее воспроизведение

Воспроизведение начала каждой песни на диске, который Вы прослушиваете, и поиск песни, которую Вы хотите прослушать.

1 Начните сканирующее воспроизведение

Нажмите кнопку [SCAN].

Индикатор "SCN" включен.

2 Остановите сканирование, когда начнёт воспроизводиться песня, которую Вы хотите послушать

Нажмите кнопку [SCAN].

Воспроизведение в случайном порядке

Воспроизведение всех песен на диске в произвольном порядке.

Нажмите кнопку [RDM].

При каждом нажатии этой кнопки режим произвольного воспроизведения включается или выключается.

Когда произвольное воспроизведение включено, включается индикатор "RDM".



- При нажатии регулятора управления со стороны символа [▶▶] начинается воспроизведение следующей песни в произвольном порядке.

Принадлежности

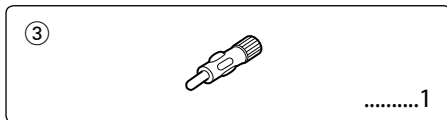
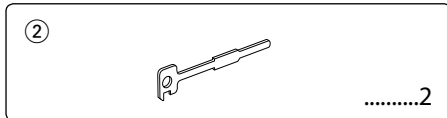
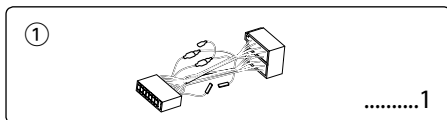

Процесс установки

1. Во избежание короткого замыкания извлеките ключ из замка зажигания и отсоедините отрицательный вывод \ominus батареи.
2. Подсоедините соответствующий входной и выходной провод к каждому устройству.
3. Соедините кабель со жгутом проводов.
4. Возьмите разъем В на жгуте проводов и присоедините его к разъёму акустической системы вашего автомобиля.
5. Возьмите разъем А на жгуте проводов и присоедините его к внешнему разъёму питания вашего автомобиля.
6. Присоедините разъем жгута проводов к устройству.
7. Установите устройство в вашем автомобиле.
8. Подсоедините отрицательный вывод \ominus батареи.
9. Нажмите на кнопку сброса.



- Если питание не включается (или включается, но сразу же выключается), возможно короткое замыкание провода акустической системы, либо он касается корпуса автомобиля, и активизируется функция защиты. Поэтому проверьте провод акустической системы.
- Если ваш автомобиль не подготовлен к такой специальной системе присоединения, обратитесь к дилеру фирмы Kenwood.
- Используйте только адаптеры для антенны (ISO-JASO), если у шнура антенны имеется штекер ISO.
- Следите за тем, чтобы все соединения проводов были надёжно соединены, вставляя штекера в гнезда до полной фиксации.
- Если зажигание вашего автомобиля не имеет положения АСС, или если кабель зажигания присоединен к источнику питания с постоянным напряжением, как, например, батарейный кабель, питание не будет соединено с зажиганием (то есть не будет включаться и выключаться одновременно с зажиганием). Если Вы хотите соединить питание устройства с зажиганием, следует присоединить кабель зажигания к источнику питания, который можно включать и выключать с помощью ключа зажигания.
- Если перегорел предохранитель, сначала убедитесь в том, что провода не замыкаются накоротко, а затем замените перегоревший предохранитель новым предохранителем с такими же характеристиками.
- Изолируйте неприсоединённые провода виниловой лентой или подобным материалом. Во избежание короткого замыкания не снимайте колпачки с неприсоединённых проводов или выводов.
- Правильно подключите провода акустической системы к соответствующим выводам. Устройство может выйти из строя или перестать работать, если Вы соедините отрицательные провода \ominus и/или заземлите их на любую металлическую часть автомобиля.
- После установки устройства проверьте, правильно ли в автомобиле работают стоп-сигналы, индикаторы, стеклоочистители и т.д.
- Если панель управления снабжена крышкой, устройство следует устанавливать таким образом, чтобы его передняя панель при открывании и закрывании не задевала крышку.
- Установите устройство таким образом, чтобы угол его наклона не превышал 30°.

Подсоединение кабелей к гнездам для подключения

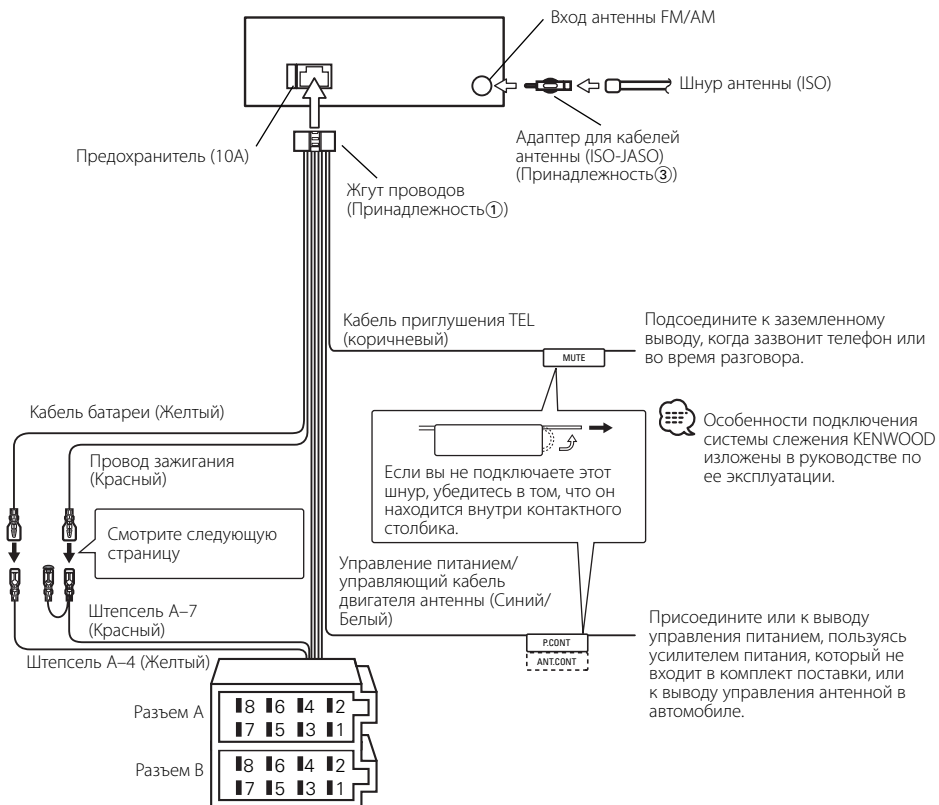

Подсоединение кабелей к гнездам для подключения

Таблица функций разъёма

Номера штырьков разъемов ISO	Цвет кабеля	Функции
Разъем для внешнего источника питания		
A-4	Желтый	Аккумулятор
A-5	Синий/белый	Управление питанием
A-7	Красный	Зажигание (ACC)
A-8	Черный	Заземляющее соединение (земля)
Разъем для акустической системы		
B-1	Фиолетовый	Задний правый (+)
B-2	Фиолетовый/чёрный	Задний правый (-)
B-3	Серый	Передний правый (+)
B-4	Серый/чёрный	Передний правый (-)
B-5	Белый	Передний левый (+)
B-6	Белый/чёрный	Передний левый (-)
B-7	Зеленый	Задний левый (+)
B-8	Зелёный/чёрный	Задний левый (-)

▲ ПРЕДУПРЕЖДЕНИЕ

Подключение разъёма ISO

Расположение штырей у разъемов ISO зависит от типа автомобиля, который вы водите. Во избежание повреждения устройства следите за правильностью подключения.

Стандартное подключение жгута проводов описано ниже в пункте [1]. Если штыри разъёма ISO расположены так, как описано в пункте [2] или [3], подключение выполните в соответствии с рисунком.

При установке этого устройства в автомобилях фирмы **Volkswagen** и т.д. убедитесь в подключении кабеля, как показано ниже на рис.[2].

[1] (Стандартная настройка) Штекер A-7 (красный) автомобильного разъёма ISO подключён к зажиганию, а штекер A-4 (желтый) - к источнику постоянного тока.

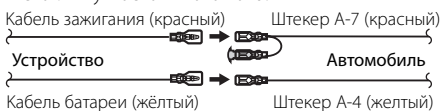

[2] Штекер A-7 (красный) автомобильного разъёма ISO подключён к источнику постоянного тока, а штекер A-4 (желтый) - к зажиганию.

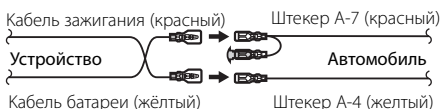

[3] Штекер A-4 (желтый) автомобильного разъёма ISO не подключён вообще, в то время как штекер A-7 (красный) подключён к источнику постоянного тока (или оба штекера A-7 (красный) и A-4 (желтый) подключены к источнику постоянного тока).

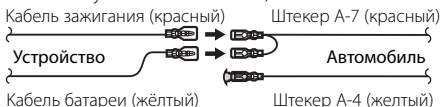

- Если подключение выполняется по описанному выше варианту [3], питание устройства не связано с ключом зажигания. Поэтому не забывайте каждый раз при выключении зажигания выключать питание устройства.

Для подключения питания устройства к зажиганию присоедините провод зажигания (ACC...красный) к источнику питания, который может включаться и выключаться от ключа зажигания.

Установка

Металлическая монтажная лента
(можно купить в магазинах)

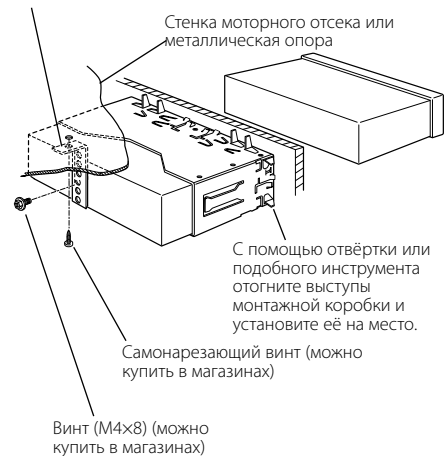

- Убедитесь в том, что устройство надёжно установлено на место. Если устройство не будет прочно закреплено, это может привести к неисправности (например, пропуску звука).

Снятие жесткой резиновой оправки

- 1 Используя зажимные шпильки приспособления для снятия, отожмите два расположенных сверху фиксатора. Приподнимите рамку и вытяните её вперёд, как показано на рисунке.

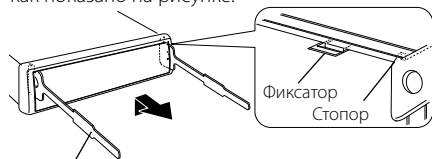

Принадлежность ②
Инструмент для снятия

- 2 Сняв верхний уровень, отожмите два нижних фиксатора.

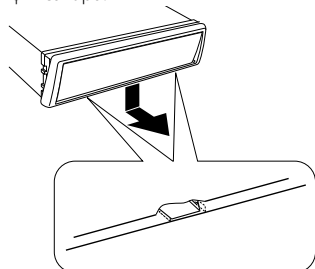

- С нижней стороны рамка снимается таким же образом.

Снятие устройства

- 1 Прочитайте раздел <Снятие жесткой резиновой оправки> (страница 18) и затем снимите жесткую резиновую оправку.
- 2 Удалите винт (M4x8) из задней панели.
- 3 Вставьте два приспособления для снятия глубоко в пазы с каждой стороны, как показано на рисунке.
Винт (M4x8) (можно купить в магазинах)

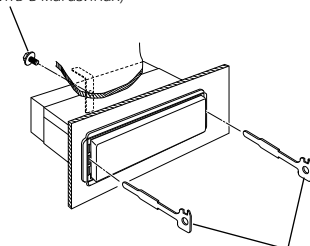

Принадлежность ②
Приспособление для снятия

- 4 Нажмите вставленное приспособление для снятия вниз и наполовину вытяните устройство.

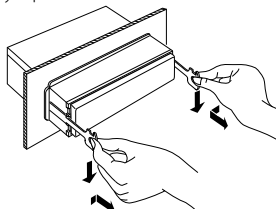

- Снимая устройство, будьте осторожны, чтобы не пораниться зажимными шпильками приспособления для снятия.
- 5 Затем вытащите устройство руками, следя за тем, чтобы не уронить его.

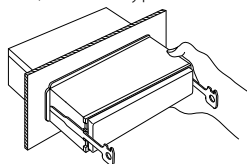

Поиск и устранение неисправностей

Кажущееся нарушение нормальной работы вашего аппарата может быть лишь результатом незначительной ошибки при его использовании или неправильного подключения. Прежде чем обращаться в сервисную службу, воспользуйтесь следующей таблицей возможных неисправностей.

Общие характеристики

? Питание не включается.

- ✓ Перегорел предохранитель.
 - ☞ Убедитесь в отсутствии коротких замыканий в кабелях, а затем замените предохранитель новым предохранителем с такими же параметрами.

? Есть источник, который Вы не можете включить.

- ✓ Не вставлен носитель информации.
 - ☞ Установите носитель, который Вы хотите прослушать. Если в устройстве нет носителя информации, Вы не сможете переключиться с источника на источник.

? При выключении зажигания стирается память.

- ✓ Неправильно подсоединены кабели зажигания и батареи.
 - ☞ Правильно подсоедините кабели, руководствуясь описанием в разделе <Подсоединение кабелей к гнездам для подключения>.

? Не работает функция TEL mute.

- ✓ Неправильно подключен кабель TEL mute.
 - ☞ Правильно подсоедините кабели, руководствуясь описанием в разделе <Подсоединение кабелей к гнездам для подключения>.

? Функция TEL mute включается даже при отсоединенном кабеле TEL mute.

- ✓ Кабель TEL mute касается металлических частей автомобиля.
 - ☞ Отведите кабель TEL mute от металлических частей автомобиля.

? Тембр высоких частот не компенсируется даже при включённой громкости.

- ✓ В качестве источника выбран тюнер.
 - ☞ Если в качестве источника выбран тюнер, тембр высоких частот не компенсируется.

? Не слышен звук или звучание слишком слабо.

- ✓ Регуляторы микшера или баланса полностью установлены на одну сторону.
 - ☞ Установите регуляторы микшера и баланса по центру.
- ✓ Неправильно подсоединены входные/выходные кабели или жгут проводов.
 - ☞ Правильно подсоедините входные/выходные кабели или жгут проводов. Смотрите раздел <Подсоединение кабелей к гнездам для подключения>.
- ✓ Низкие параметры коррекции громкости.
 - ☞ Увеличьте коррекцию громкости, руководствуясь описанием в разделе <Настройка звучания> (страница 7).

? Плохое качество звука или искаженный звук.

- ✓ Один из проводов акустической системы прижат каким-либо болтом в автомобиле.
 - ☞ Проверьте провода акустической системы.
- ✓ Неправильно подсоединены акустические системы.
 - ☞ Подсоедините кабели акустических систем так, чтобы каждая из них была подключена к отдельному выходу.

Тюнер

? Слабый радиоприем.

- ✓ Не выдвинута антенна автомобиля.
 - ☞ Полностью выдвиньте антенну.
- ✓ Не подсоединён кабель управления антенной.
 - ☞ Правильно подсоедините кабели, руководствуясь описанием в разделе <Подсоединение кабелей к гнездам для подключения>.

Проигрыватель компакт-дисков

? Не воспроизводится нужный диск, а воспроизводится другой диск.

- ✓ Заданный компакт-диск сильно загрязнен.

 Очистите компакт-диск.

- ✓ Компакт-диск установлен не на то место, которое выбрано.

 Выньте магазин и проверьте номер для соответствующего компакт-диска.

- ✓ Компакт-диск сильно поцарапан.

 Попробуйте другой компакт-диск.

? Сразу же после установки компакт-диск выбрасывается.

- ✓ Компакт-диск сильно загрязнен.

 Очистите компакт-диск, руководствуясь рекомендациями по очистке компакт-диска в разделе <О компакт-дисках> (страница 5).

? Диск не выводится.

- ✓ С момента установки переключателя АСС автомобиля в положение ВЫКЛ прошло более 10 минут.

 Диск может быть выведен только в течение 10 минут с момента установки переключателя АСС в положение ВЫКЛ. Если прошло более 10 минут, снова установите переключатель АСС в положение ВКЛ, затем нажмите кнопку вывода диска.

? Диск не вставляется.

- ✓ Уже вставлен другой диск.

 Нажмите кнопку  и выньте диск.

Приведённые ниже сообщения отображают состояние Вашей системы.

E-04: Компакт-диск сильно загрязнен. Компакт-диск перевернут. Компакт-диск сильно поцарапан.

- ⇨ Очистите и правильно вставьте компакт-диск.

E-99: По какой-либо причине устройство работает неисправно.

- ⇨ Нажмите расположенную на устройстве кнопку сброса. Если код "E-99" не исчезает, обратитесь в ближайший сервисный центр.

IN (Мигает): Секция проигрывателя компакт-дисков не работает должным образом.

- ⇨ Вставьте компакт-диск заново. Если компакт-диск не вынимается или дисплей продолжает мигать даже при правильно вставленном компакт-диске, отключите питание и обратитесь в ближайший сервисный центр.

Технические характеристики

Технические характеристики могут быть изменены без уведомления.

Секция тюнера FM

- Диапазон частот (50 кГц пространственных)
 - : 87,5 МГц – 108,0 МГц
- Применимая чувствительность (S/N = 26дБ)
 - : 0,7 μ V/75 Ω
- Приглушенная чувствительность (S/N = 46дБ)
 - : 1,6 μ V/75 Ω
- Частотная характеристика ($\pm 3,0$ дБ)
 - : 30 Гц – 15 кГц
- Отношение сигнал/шум (монофонический)
 - : 65 дБ
- Избирательность (DIN) (± 400 кГц)
 - : ≥ 80 дБ
- Разделение стереозвука (1 кГц)
 - : 35 дБ

Секция тюнера MW

- Диапазон частот (9 кГц пространственных)
 - : 531 кГц – 1611 кГц
- Применимая чувствительность (S/N = 20дБ)
 - : 25 мкВ

Секция тюнера LW

- Диапазон частот
 - : 153 кГц – 281 кГц
- Применимая чувствительность (S/N = 20дБ)
 - : 45 мкВ

Секция плеера компакт-дисков

- Лазерный диод
 - : GaAlAs
- Цифровой фильтр (D/A)
 - : 8-кратная дискретизация
- Цифро-аналоговый преобразователь
 - : 1 Bit
- Скорость вала
 - : 500 – 200 об/мин (CLV)
- Детонация
 - : Ниже измерительных возможностей
- Частотная характеристика (± 1 дБ)
 - : 10 Гц – 20 кГц
- Суммарное нелинейное искажение (1 кГц)
 - : 0,01 %
- Отношение сигнал/шум (1 кГц)
 - : 93 дБ
- Динамический диапазон
 - : 93 дБ
- Разделение каналов
 - : 85 дБ

Звуковая секция

- Максимальная выходная мощность
 - : 45 Вт x 4
- Выходная мощность (DIN 45324, +B=14,4В)
 - : 28 Вт x 4
- Полное сопротивление катушки громкоговорителя
 - : 4 – 8 Ом
- Действие тембра
 - Низкие частоты : 100 Гц ± 8 дБ
 - Средние частоты : 1 кГц ± 8 дБ
 - Высокие частоты : 10 кГц ± 8 дБ

Общие характеристики

- Рабочее напряжение (допускается 11 – 16В)
 - : 14,4 В
- Потребляемый ток
 - : 10 А
- Габариты установки (Ш x В x Г)
 - : 182 x 53 x 155 мм
- Масса
 - : 1,30 кг

KENWOOD