

# KENWOOD

**KDC-4080R**

**KDC-4080RV**

**KDC-3080RA**

**KDC-3080RG**

**KDC-303RG**

**КОМПАКТ-ДИСКОВЫЙ РЕСИВЕР  
ИНСТРУКЦИЯ ПО ЭКСПЛУАТАЦИИ**

КОРПОРАЦИЯ KENWOOD

© B64-1553-00 (EW)

**COMPACT**  
**disc**  
**DIGITAL AUDIO**

# Содержание

## **Перед эксплуатацией**

Меры предосторожности .....	3
Обращение с компакт-дисками .....	5

## **Общие характеристики**

Питание .....	6
Громкость звука .....	6
Переключение режимов .....	6
Функция приглашения звука при телефонном вызове .....	7
Съемная панель, затрудняющая кражу .....	7
Аттенюатор .....	8
Тонкомпенсация .....	8
Настройка звукового сигнала .....	8

## **Управление тюнером**

Настройка на станцию .....	10
Занесение станций в память .....	10
Дисплей часов .....	10

## **Работа в режиме RDS**

RDS (Система радиоданных) .....	11
Функция "Программа выбранного типа" (PTY) .....	12
Функция "Информация о ситуации на дорогах" .....	13
Предварительная установка громкости при приеме информации о ситуации на дорогах / новостей .....	13
Расширенная сеть радиоприема (EON) .....	14
Прием экстренных сообщений .....	14

## **Функции управления штатным / дополнительным проигрывателем компакт-дисков**

Воспроизведение компакт-дисков .....	15
Режим воспроизведения диска, загруженного в другое устройство .....	15
Быстрый переход в режиме воспроизведения в прямом и обратном направлениях .....	15
Поиск трека .....	16
Поиск диска .....	16
Функция повторного воспроизведения трека / диска .....	16
Функция просмотра начала треков .....	17
Функция просмотра начала дисков .....	17

Воспроизведение в произвольной последовательности .....	17
Воспроизведение в произвольной последовательности всех дисков, загруженных в магазин .....	18
Переключение дисплея при воспроизведении дисков .....	18
Программирование названий дисков .....	19
Просмотр текста .....	20

## **Установки меню**

Система меню .....	21
Тональный сигнал сенсорных датчиков .....	21
Ручная установка времени .....	21
Автоматическая настройка времени .....	22
DSI (Индикатор блокировки системы) .....	22
Выбор цвета подсветки клавиш .....	22
Функция последних известий с установкой времени ожидания новостей PTY .....	22
Функция локального поиска .....	23
Выбор режима настройки на станцию .....	23
Автоматический ввод в память .....	23
Функция AF (Альтернативные частоты) .....	23
Ограничение зоны действия RDS (Функция ограничения области) .....	24
Функция автоматического поиска программы о ситуации на дорогах (TP) .....	24
Монофонический прием .....	24
Просмотр текста .....	24

## **Установка**

Принадлежности .....	25
Процедура установки .....	25
Подсоединение кабелей к гнездам для подключения .....	26
Установка .....	27

## **Поиск и устранение неисправностей .....**

29

## **Технические характеристики .....**

32

## Меры предосторожности

### ▲ ПРЕДУПРЕЖДЕНИЕ

**Во избежание возникновения повреждений устройства или пожара, соблюдайте следующие меры предосторожности:**

- Установите магнитолу в держатель до ее полной фиксации. В противном случае может произойти ее выбрасывание в результате столкновения или резкого торможения.
- При удлинении шнура питания, кабелей заземления или зажигания следует использовать провод сечением 0,75 кв. мм (AWG 18) или более толстый провод для предотвращения износа кабеля и повреждений изоляционной оплетки.
- Во избежание короткого замыкания, не допускайте попадания металлических предметов (монеты, булавки) внутрь аппарата.
- Если Вы увидели исходящий из аппарата дым или почувствовали странный запах, немедленно отключите питание и проконсультируйтесь с Вашим торговым агентом компании Kenwood.
- Не роняйте и не ударяйте ресивер, т.к. это может привести к его повреждению.
- Аппарат содержит хрупкие детали и может разбиться или треснуть.
- В случае механического повреждения жидкокристаллического дисплея, не дотрагивайтесь до кристаллической жидкости, т.к. это может быть опасно для здоровья или даже жизни.
- В случае контакта кристаллической жидкости с телом или одеждой, немедленно смойте ее водой с мылом.

### ▲ ВНИМАНИЕ

**Во избежание повреждений аппарата, соблюдайте следующие меры предосторожности:**

- Данный аппарат предназначен для подключения к 12-вольтовому источнику постоянного тока с отрицательным зарядом на корпусе.
- Не открывайте нижнюю и верхнюю крышки аппарата.
- Не устанавливайте аппарат в местах с повышенной температурой и влажностью и с высоким уровнем пылеобразования. Избегайте также прямого воздействия солнечных лучей и попадания воды.
- Не оставляйте съемную панель или ее футляр в местах с повышенной температурой и влажностью и с высоким уровнем пылеобразования. Избегайте также прямого воздействия солнечных лучей и попадания воды.
- Избегайте сильных ударов по съемной панели, являющейся очень чувствительной деталью аппарата, т.к. это может привести к ее повреждению.
- Во избежание повреждения, не дотрагивайтесь пальцами до разъемов аппарата или съемной панели.
- При замене плавкого предохранителя обязательно убедитесь в совпадении параметров нового предохранителя. Использование предохранителя с другими параметрами может привести к неполадкам в работе аппарата.
- Чтобы избежать короткого замыкания во время замены предохранителя, предварительно отключите монтажный жгут.
- Во время установки используйте только входящие в комплект шурупы. Использование других шурупов может привести к повреждению аппарата.

### ЭТО ВАЖНО ЗНАТЬ

Невозможно прямое подключение этого ресивера к нижеприведенным многодисковым CD-проигрывателям (чейнджерам компакт-дисков). Пользователям, которые хотели бы использовать с этим ресивером более старые модели чейнджеров, следует придерживаться следующих указаний в соответствии с типом чейнджера компакт-дисков:

- **KDC-C200 / KDC-C300 / KDC-C400**  
Используйте входящие в комплект чейнджера компакт-дисков соединительный кабель и блок управления, а также дополнительный кабель CA-DS100.
- **KDC-C301 / KDC-C600 / KDC-C800 / KDC-C601 / KDC-C401**  
Используйте соединительный кабель, входящий в комплект чейнджера компакт-дисков, а также дополнительный кабель CA-DS100.
- **KDC-C100 / KDC-C302 / C205 / C705 / чейнджеры компакт-дисков, произведенные другой фирмой**  
Не могут быть использованы с ресивером этой модели.

### ▲ ВНИМАНИЕ

**Неправильное подключение может привести к повреждению Вашего ресивера и чейнджера компакт-дисков.**

## Меры предосторожности

### ПРИМЕЧАНИЕ

- При любых проблемах во время установки обращайтесь к вашему дилеру фирмы Kenwood.
- Если устройство работает со сбоями, сначала попробуйте нажать кнопку Reset. Если после этого неисправность сохраняется, обратитесь к дилеру фирмы Kenwood.

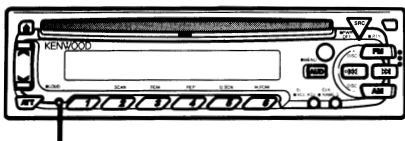

Кнопка перезагрузки

- При температурах ниже 5°C (41°F) символы, появляющиеся на ЖК-дисплее, могут быть неразборчивыми.
- Иллюстрации дисплея и панели, показанные в настоящем руководстве по эксплуатации, являются примерами, объясняющими функции элементов управления. Поэтому информация дисплея, представленная на этих иллюстрациях, может отличаться от информации, отображаемой на дисплее Вашего прибора, и некоторые иллюстрации на дисплее могут отображаться иначе во время фактической эксплуатации.
- Функции, которые могут быть использованы, и информация, которая может быть представлена на дисплее, будут различаться в зависимости от подсоединяемых проигрывателей дисков.

### Чистка выводов передней панели

В случае загрязнения выводов аппарата или передней панели протрите их сухой мягкой тканью.

### Чистка аппарата

Если передняя панель загрязнена, выключите питание и вытрите панель сухой силиконовой или мягкой тканью.

### ▲ ВНИМАНИЕ

Не следует протирать панель жесткой тканью или тканью, пропитанной в летучих растворителях, как например, разбавитель краски или спирт. Они могут повредить поверхность панели и/или вызвать отслаивание букв индикатора.

### Маркировка изделий, использующих лазеры

(За исключением некоторых регионов)

**CLASS 1  
LASER PRODUCT**

Табличка, указывающая, что устройство использует лазерные лучи класса 1, крепится на шасси / корпусе. Это означает, что в устройстве используются лазерные лучи слабой интенсивности. Вне устройства они не представляют никакой опасности.

### ▲ ВНИМАНИЕ

**Не следует устанавливать компакт-диски размером 8 см (3 дюйма) в дископриемник**  
Если вы попытаетесь загрузить в устройство компакт-диск диаметром 8 см вместе с адаптером, адаптер может отделиться от компакт-диска и повредить устройство.

### Чистка дископриемника

По мере накопления пыли в дископриемнике следует проводить его чистку. Если вы будете вставлять компакт-диск в пыльный дископриемник, это может привести к появлению царапин на поверхности компакт-диска.

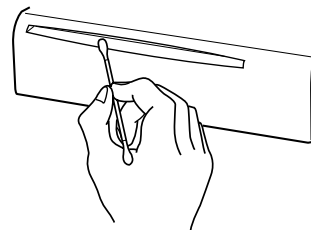

### Запотевание линз

Сразу же после включения обогревателя в машине в холодную или дождливую погоду на линзах проигрывателя компакт-дисков может появиться конденсат, и нормальное воспроизведение компакт-дисков становится невозможным. В этой ситуации выньте диск и подождите, пока конденсат не испарится. Если устройство не будет работать нормально спустя некоторое время, проконсультируйтесь у своего дилера фирмы Kenwood.

При правильном соблюдении всех условий эксплуатации и технических требований, указанных в данной инструкции, срок службы купленного Вами изделия составляет 7 лет. Гарантийный срок эксплуатации изделия соответствует сроку, указанному в гарантийном талоне.

В период срока службы эксплуатации и хранения изделия не может представлять опасность для Вашей жизни, здоровья, причинять вред Вашему имуществу или окружающей среде.

## Обращение с компакт-дисками

**Воспроизведение загрязненного, поцарапанного или покоробленного компакт-диска может сопровождаться пропаданием звука, нестабильной работой устройства, сказывающейся на ухудшении качества звука. Для защиты компакт-дисков от появления на них царапин и других повреждений следует руководствоваться приводимыми ниже рекомендациями.**

### Обращение с компакт-дисками

- Беря компакт-диск в руки, не касайтесь записанной стороны компакт-диска (т.е. стороны, противоположной маркировке).

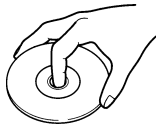

- Не приклеивайте ленту ни к одной стороне компакт-диска.

Лента



### Хранение компакт-дисков

- Не храните компакт-диски в местах, открытых для воздействия прямых солнечных лучей – например, на автомобильном сиденье или на передней панели (приборной доске) или в других нагреваемых местах.
- Если вы не собираетесь прослушивать компакт-диски, выньте их из устройства и положите обратно в предназначенные для них коробки. Не следует складывать компакт-диски, вынутые из коробок, в кучу или прислонять их к чему-либо.

### Чистка компакт-дисков

В случае загрязнения компакт-диска аккуратно протрите его имеющейся в продаже специальной салфеткой или мягкой хлопчатобумажной тканью, вытирая его от центра к краям. Не следует чистить компакт-диски обычными чистящими средствами, антистатиками или химическими средствами типа растворителей красок или бензина.

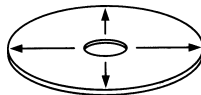

### Проверка новых компакт-дисков на наличие заусенцев

Перед первым воспроизведением нового компакт-диска убедитесь в отсутствии заусенцев на его внешних краях и краях внутреннего отверстия. Наличие заусенцев на краях может помешать нормальной установке компакт-диска или привести к пропаданию звука во время его воспроизведения. Удалите заусенцы с помощью шариковой ручки или аналогичного предмета.

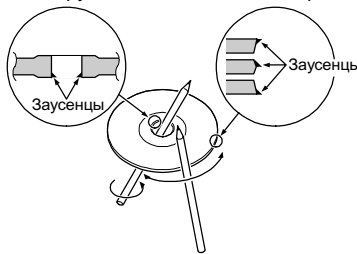

### Не вставляйте в дискприемник принадлежности для компакт-дисков

Не следует пользоваться имеющимися в продаже принадлежностями для компакт-дисков, которые могут вставляться в дискпри-

емник - например, стабилизаторы, защитные пластинки или чистящие диски, поскольку они могут привести к нарушению нормальной работы устройства.

### Извлечение компакт-диска

Вынимать компакт-диск из устройства следует только в горизонтальном направлении. Вы можете повредить поверхность компакт-диска, если попытаетесь вытянуть его при выбросе компакт-диска из дискприемника.

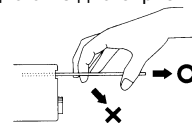

### Не следует использовать компакт-диски особой формы

- Устройство данной модели предназначено для воспроизведения компакт-дисков только круглой конфигурации, поэтому не следует пользоваться дисками другой формы, поскольку это может привести к нарушению нормальной работы устройства.

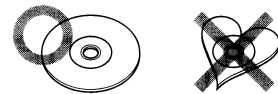

- На данном устройстве воспроизводите только диски, имеющие маркировку 

### Не пользуйтесь компакт-дисками с наклейками на стороне ярлыка

Не используйте компакт-диски, на которые наклеены стикеры. Это может привести к деформированию диска и отделению наклейки, что, в свою очередь, приведет к нарушению нормальной работы аппарата.

## Общие характеристики

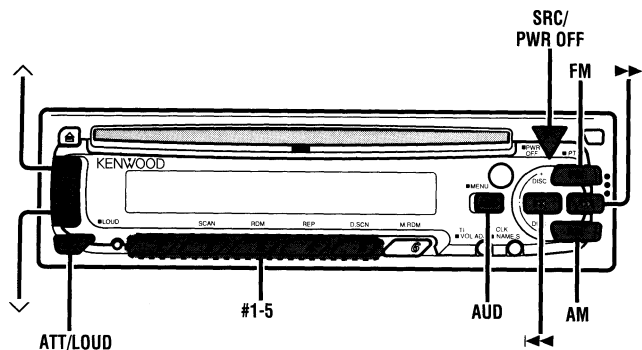

Индикатор LOUD



Индикатор ATT

### Питание

**Включение питания:**  
Нажмите кнопку SRC.

### ПРИМЕЧАНИЕ

Включите питание до завершения следующих процедур.

**Выключение питания:**

Нажмите кнопку PWR OFF и удерживайте ее в нажатом положении не менее 1 секунды.

### Громкость звука

**Повышение громкости:**

Нажмите кнопку  $\wedge$  для повышения громкости.

**Уменьшение громкости:**

Нажмите кнопку  $\vee$  для уменьшения громкости.

### Переключение режимов

**Переключение режимов:**

При каждом нажатии кнопки SRC режимы переключаются следующим образом:

- ▼ Режим радиоприемника
- ▼ Режим проигрывателя компакт-дисков
- ▼ Режим управления внешним диском 1 (Только для модели KDC-4080R/4080RV)
- ▼ Режим управления внешним диском 2 / Режим "Дополнительный" (AUX) (Только для модели KDC-4080R/4080RV)
- ▼ Режим ожидания

### **Выбор режима ожидания:**

Последовательно нажимайте кнопку SRC до тех пор, пока на дисплее не появится надпись "ALL OFF" (все выключено). При отображении данного сообщения включается режим ожидания. Режим ожидания выключает все функции, оставляя вместе с тем включенным питание устройства.

Воспользуйтесь этим режимом в тех случаях, когда вы хотели бы, чтобы просто светился дисплей без прослушивания какой-либо программы.

### **ПРИМЕЧАНИЕ**

- В случае, если использование одного из режимов невозможно, происходит переключение на другой режим.
- Режим управления внешним диском зависит от подключенного аппарата.
- Режим AUX доступен, только когда адаптер переключения режимов чейнджера компакт-дисков / AUX (KCA-S210A или CA-C1AX) или чейнджер компакт-дисков (KDC-CPS85, KDC-CX85, KDC-CPS82 или KDC-CX82) подключены к этому блоку. В режиме AUX на дисплее появляется индикатор "AUX". Если используется CA-C1AX, вместо режима управления внешним диском вводится режим AUX.

### **Функция приглушения звука при телефонном вызове**

В случае получения телефонного вызова происходит автоматическое приглушение громкости аудиосистемы.

### **ПРИМЕЧАНИЕ**

Если кабель не подключен к автомобильному телефону, данная функция не работает.

#### **Если завопил телефон:**

При получении телефонного вызова на дисплее появляется сообщение "CALL" и все функции устройства на время прерываются.

#### **Прослушивание аудиосистемы во время телефонного вызова:**

Нажмите кнопку SRC.

С дисплея исчезает сообщение "CALL", и громкость исходного источника звука начинает постепенно восстанавливаться.

#### **Выключение функции приглушения звука после телефонного вызова:**

Положите телефонную трубку.

С дисплея исчезает сообщение "CALL".

Исходный источник звука (например, тот, что работал до телефонного вызова) включается автоматически и его громкость начинает постепенно восстанавливаться.

### **Съемная панель, затрудняющая кражу**

Передняя панель аппарата может быть отсоединена и взята с собой, что в какой-то степени гарантирует защиту от кражи.

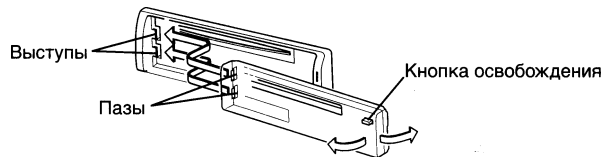

#### **Снятие передней панели:**

Нажмите кнопку освобождения.

Передняя панель открывается, после чего ее можно отсоединить.

### **ПРИМЕЧАНИЕ**

- Передняя панель представляет собой составную часть точного оборудования и может пострадать от ударов и сотрясений. Поэтому после снятия передней панели храните ее в специально предназначенном для нее футляре.



- Не следует оставлять переднюю панель или футляр передней панели в жарких или влажных местах или местах, подвергающихся воздействию прямых солнечных лучей. Также избегайте сильно запыленных мест и мест, где на аппарат могут попасть брызги воды.

#### **Установка передней панели на место:**

- 1 Совместите выступы устройства с пазами передней панели.
- 2 Нажмите на переднюю панель, пока не раздастся щелчок. Передняя панель фиксируется по месту, и вы можете приступить к эксплуатации аппарата.

## Общие характеристики

---

### Аттенюатор

Эта функция позволяет вам резко уменьшить уровень громкости.

#### **Включение и выключение аттенюатора:**

Нажмите кнопку АТТ, чтобы включить или выключить аттенюатор. Когда аттенюатор включен, лампочка индикатора АТТ мигает. Когда аттенюатор выключен, уровень громкости принимает первоначальное значение.

### ПРИМЕЧАНИЕ

Изменение уровня громкости до его максимального или минимального значений приводит к отключению функции аттенюации.

### Тонкомпенсация

Эта функция усиливает низкие и высокие частоты при прослушивании на низком уровне громкости.

Индикатор LOUD загорается, когда включена функция тонкомпенсации.

#### **Включение/выключение функции тонкомпенсации:**

Для включения и выключения функции тонкомпенсации удерживайте кнопку LOUD в нажатом положении не менее 1 секунды.

### Настройка звукового сигнала

Отрегулируйте различные параметры, определяющие качество звука.

**1** Для входа в режим настройки нажмите кнопку AUD.

#### **2 Выбор режима**

Нажмите кнопку FM или AM.

Каждый раз, когда нажимается данная кнопка, режим подстройки меняется. Для того, чтобы более подробно ознакомиться с процедурами настройки различных режимов, изучите содержание нижеприведенных разделов.

### ПРИМЕЧАНИЕ

**Память звуковых параметров источника**  
Каждый источник звука (CD, диапазоны FM, AM и чейнджер дисков) снабжен собственной памятью, в которой хранятся параметры настройки нижних и верхних звуковых частот. После этого каждый раз, когда вы выбираете тот или иной источник звука, установленные для него параметры вызываются из памяти автоматически (к примеру, режим FM использует настройки звука, выполненные для диапазона FM, режим AM – для диапазона AM и т.д.).

#### **3 Подстройте каждый режим**

Нажмите кнопку **◀◀/▶▶**.

Ниже описаны процедуры настройки различных параметров.

**4** Для выхода из режима настройки нажмите кнопку AUD.

---

#### **“DB”:** Вызов предварительно запрограммированных звуковых настроек Kenwood

Нажмите кнопку предварительной настройки (№1-5).

Установки: №1; Flat, №2; Rock, №3; Pops, №4; Jazz, №5; Easy.

### ПРИМЕЧАНИЕ

Эта функция позволяет вызвать следующие установки: средняя частота баса, уровень баса, добротность баса, расширение баса, средняя частота высоких частот и уровень высоких частот.

---

#### **“BAS”:** Отрегулируйте уровень баса.

Диапазон настроек: -8 – + 8.

---

#### **“TRE”:** Отрегулируйте уровень высоких частот.

Диапазон настроек: -8 – + 8.



## Управление тюнером

### Настройка на станцию

- 1 Последовательно нажимайте кнопку SRC, пока не установится режим радиоприемника.  
Индикация "TUNER" появляется только при выборе режима радиоприемника.
- 2 Для выбора частотного диапазона нажмите кнопку FM или AM.  
При каждом нажатии кнопки FM частотный диапазон переключается между FM1, FM2 и FM3.  
Нажмите кнопку AM для выбора частотных диапазонов MW и LW.
- 3
  - Настройка в режиме автоматического поиска  
Нажмите кнопку ►► для поиска в направлении повышения частот.  
Нажмите кнопку ◄◄ для поиска в направлении понижения частот.
  - Настройка в режиме поиска запрограммированной станции  
Для настройки на следующую запрограммированную станцию нажмите кнопку ►► (т.е. для поиска следующей запрограммированной станции (в сторону возрастания)), а для настройки на предыдущую запрограммированную станцию – кнопку ◄◄ (т.е. для поиска запрограммированной станции (в сторону убывания)).

#### ПРИМЕЧАНИЕ

Если частоты, хранящиеся под запрограммированными номерами, принимают станции, которые не были записаны в память перед выездом в длительное путешествие, то запрограммированный номер не высвечивается на дисплее. В подобных случаях нажатие клавиш ◄◄/►► с целью поиска запрограммированной станции приводит к приему канала 1.

- Ручная настройка  
Нажимайте клавишу ►► для увеличения частоты на один шаг.  
Нажимайте клавишу ◄◄ для уменьшения частоты на один шаг.

#### ПРИМЕЧАНИЕ

- При приеме радиостанции стерефонического звучания загорается индикатор ST.
- Смотрите установку меню, касающуюся выбора режима настройки. (страница 23)

### Занесение станций в память

**Введите в память частоту радиостанции, которую вы слушаете в настоящее время. Затем вы можете вызвать эту станцию одним нажатием кнопки.**

- 1 Выберите диапазон / радиостанцию, которую вы хотите сохранить в памяти.
- 2 Нажмите и удерживайте нажатой кнопку (№ 1-6), номер которой вы хотите присвоить радиостанции, не менее двух секунд.  
Номер кнопки мигнет на дисплее один раз, показывая, что данные были введены в память.

#### **Вызов запрограммированной радиостанции:**

Нажмите кнопку, соответствующую нужной запрограммированной радиостанции (№ 1-6). На дисплее появится номер вызванной станции.

#### ПРИМЕЧАНИЕ

В каждом диапазоне FM1, FM2, FM3 и AM (MW и LW) можно ввести в память по 6 радиостанций.

### Дисплей часов

#### **Включение/выключение индикатора часов:**

После каждого нажатия кнопки CLK индикация на дисплее меняется следующим образом: наименование станции (во время приема станций RDS) / часы.

#### **Отображение частот:**

Не менее одной секунды удерживайте кнопку CLK в нажатом положении.  
Вместо названия станции на дисплее в течение 5 секунд отображается частота станции RDS.

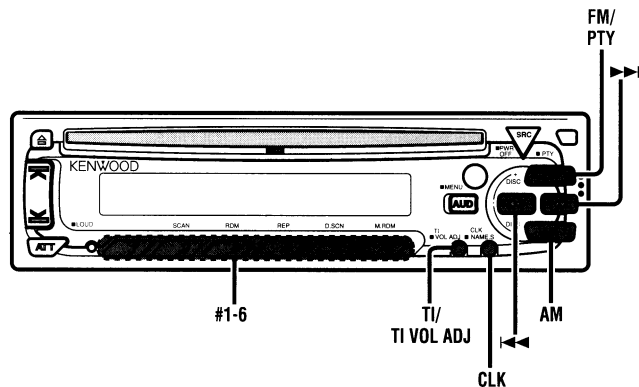

### RDS (Система радиоданных)

RDS представляет собой цифровую информационную систему, которая позволяет принимать сигналы не только постоянно действующих радиовещательных программ, но и сетевую информацию, транслируемую радиостанциями. При прослушивании станции RDS (т.е. станции с возможностями RDS) наряду с частотой на дисплее отображаются позывные программы станции, что дает вам возможность быстро понять, какая станция принимается.

Кроме того, станции RDS (системы радиоданных) передают для той же станции частотную информацию. При длительных поездках данная функция автоматически переключается на конкретную частоту, обеспечивающую наилучший прием для конкретной радиовещательной сети станций, которые вы хотели бы прослушать. При этом данные автоматически запоминаются, что позволяет вам быстро переключаться на другую станцию RDS, транслирующую ту же программу, но обеспечивающую лучший прием. К ним относятся станции, хранящиеся в памяти предварительной установки станций, которые вы привыкли слушать.

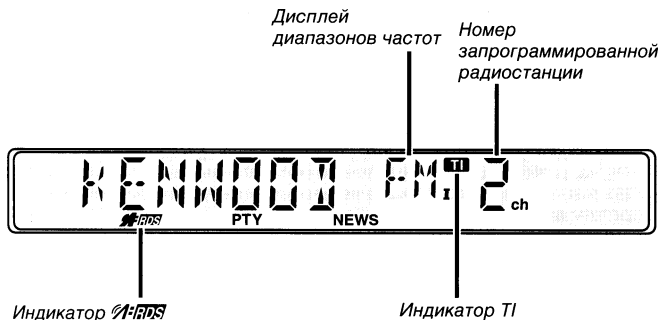

## Работа в режиме RDS

### Функция «Программа выбранного типа» (PTY)

Обращайтесь к настройке в режиме автоматического поиска только для станций с выбранными типами программ.

1 В течение одной или более секунд удерживайте кнопку PTY в нажатом положении.

Загорается индикатор PTY и устанавливается режим выбора типа программы (PTY).

Если вы в течение 30 секунд не введете требуемого параметра, данный режим автоматически отключается.

#### ПРИМЕЧАНИЕ

Вы не можете воспользоваться этой функцией, если включена функция приема информации о ситуации на дорогах.

#### ПРИМЕЧАНИЕ Изменение языка трансляции на французский или немецкий

В режиме PTY для вывода на дисплей используемого в настоящее время языка в течение одной или более секунд удерживайте кнопку CLK в нажатом положении.

Если вы решите изменить язык, нажмите кнопку предустановки требуемого языка, а затем - кнопку CLK.

Английский язык - #1, французский язык - #2, немецкий язык - #3.

### 2 Выбор типа транслируемой программы

- Для выбора типа программы, которую вы желаете прослушать, последовательно нажимайте кнопку FM или AM. Вариант возможного выбора:

<i>Речь</i>	(SPEECH)
1. Новости	(NEWS)
2. Текущие события	(AFFAIRS)
3. Информация	(INFO)
4. Спорт	(SPORT)
5. Образование	(EDUCATE)
6. Драматические произведения	(DRAMA)
7. Культура	(CULTURE)
8. Наука	(SCIENCE)
9. Различные темы	(VARIED)
10. Популярная музыка	(POP M)
11. Рок-музыка	(ROCK M)
12. Легкая музыка	(EASY M)
13. Легкая классическая музыка	(LIGHT M)
14. Серьезная классическая музыка	(CLASSICS)
15. Другие музыкальные жанры	(OTHER M)
16. Погода	(WEATHER)

17. Финансы	(FINANCE)
18. Детские программы	(CHILDREN)
19. Социальные проблемы	(SOCIAL A)
20. Религия	(RELIGION)
21. Ответы на звонки слушателей	(PHONE IN)
22. Путешествия	(TRAVEL)
23. Досуг	(LEISURE)
24. Джазовая музыка	(JAZZ)
25. Музыка в стиле "кантри"	(COUNTRY)
26. Народная музыка	(NATION M)
27. Музыка для старшего поколения	(OLDIES)
28. Фольклорная музыка	(FOLK M)
29. Репортаж	(DOCUMENT)
Музыка	(MUSIC)

(Речь ..... 1-9, 16-23, 29, Музыка ..... 10-15, 24-28)

- Вы можете выбрать тип программы напрямую, нажав одну из кнопок предварительной установки. Кнопки программируются на заводе и определяют следующее соответствие:

1. Музыка	2. Речь	3. Новости
4. Различные музыкальные жанры	5. Серьезная классическая музыка	6. Различные темы

#### ПРИМЕЧАНИЕ Настройка параметров кнопок предварительной установки под тип программы

После выбора типа программы для запоминания под определенной кнопкой предварительной установки, удерживайте эту кнопку в нажатом положении не менее двух секунд. Ранее хранившаяся под данной кнопкой информация удаляется и запоминается новая программа.

### 3 Поиск выбранного типа программы

Нажмите кнопку ◀◀ или ▶▶ для поиска частот с выбранным вами типом программы.

Дисплей начнет мигать и стартует процедура поиска.

В случае обнаружения выбранного типа программы на дисплее отображается название станции, на которую выполнен прием.

Надпись "PTY" мигает на дисплее около 30 секунд.

Если вы в течение 30 секунд не введете требуемый параметр, режим PTY автоматически отключается.

#### ПРИМЕЧАНИЕ

Если никакая программа не обнаруживается, на дисплей выводится сообщение "NO PTY".

Если вы желаете выбрать другой тип программы, повторите описанные выше шаги 2 и 3.

#### **Переключение на другие станции с тем же типом программы:**

Пока на дисплее мигает индикатор "PTY", выполните процедуру настройки в режиме автоматического поиска.

Тюнер осуществляет поиск другой станции с тем же типом программы.

#### **Отмена функции PTY во время работы:**

Не менее одной секунды удерживайте кнопку PTY в нажатом положении.

#### **Функция «Информация о ситуации на дорогах» (TI)**

Вы имеете возможность прослушать информацию о ситуации на дорогах. Если вы воспроизводите аудиокассету или компакт-диск, они будут продолжать играть до тех пор, пока не начнется трансляция сводки дорожных происшествий.

#### **Включение и выключение функции TI:**

Для включения и выключения функции нажимайте кнопку TI.

Если функция включена, загорается индикатор TI.

Если никакая информация не поступает, индикатор TI начинает мигать. При приеме станции, транслирующей информацию о ситуации на дорогах, загорается индикатор TI.

Когда начинается передача сообщения о дорожной обстановке, на дисплее появляется индикатор "TRAFFIC", и начинается прием с запрограммированным значением громкости.

Воспроизведение записи на магнитофонной ленте или прослушивание компакт-диска автоматически прекращаются, когда начинается трансляция сводки дорожных происшествий.

Когда сводка заканчивается или не обеспечивается должное качество приема, возобновляется воспроизведение магнитофонной ленты или компакт-диска.

#### **ПРИМЕЧАНИЕ**

При нажатии кнопки TI при работе в частотном диапазоне MW/LW происходит автоматическое переключение приема на диапазон FM. Однако при повторном нажатии кнопки TI возврата к частотному диапазону MW/LW не происходит.

#### **Переключение на другую станцию, передающую информацию о ситуации на дорогах:**

Воспользуйтесь кнопками ◀◀/▶▶ для перевода в режим автоматического поиска станций TI в конкретном диапазоне.

#### **ПРИМЕЧАНИЕ**

- При прослушивании магнитофонной ленты или компакт-диска вы не можете перейти на другую станцию в режиме TI.
- Если включается функция автоматического поиска TR и начинает ухудшаться качество приема, тюнер переходит к автоматическому поиску станции с лучшим приемом.
- Если вы настроились на станцию, которая сама не передает информацию о ситуации на дорогах, но которая располагает возможностями <Enhanced Other Network> (Расширенная сеть радиоприема), вы все же можете принять информацию о ситуации на дорогах.
- Удержание кнопки TI в нажатом положении не менее 1 секунды при включенной функции TI в режиме управления дисками приводит к переключению на индикацию частоты станции, передающей информацию о дорожном движении.

#### **Предварительная установка уровня громкости при приеме информации о ситуации на дорогах / новостей**

Предварительно устанавливает уровень громкости, используемый при приеме информации о ситуации на дорогах и новостей.

- 1 Настройтесь на станцию, для которой вы намерены установить уровень громкости звука.
- 2 Отрегулируйте требуемый уровень громкости.
- 3 В течение двух или более секунд удерживайте кнопку TI VOL ADJ в нажатом положении. Индикатор уровня громкости один раз мигнет на дисплее, указывая на то, что информация была запомнена. Принимаемая в дальнейшем информация о ситуации на дорогах / новости будут звучать на предварительно установленном уровне громкости.

#### **ПРИМЕЧАНИЕ**

- Во время приема тюнером уровень громкости с помощью данной функции не может быть снижен. Громкость звука устанавливается только в том случае, если она выше, чем уровень громкости тюнера.
- Вы можете организовать прослушивание информации о ситуации на дорогах или сводки последних известий на предварительно установленном уровне, только в том случае, если уровень громкости установлен на минимум.

## Работа в режиме RDS

### Расширенная сеть радиоприема (EON)

Станции, которые работают в режиме расширенной сети радиоприема, также передают информацию об остальных станциях RDS, которые транслируют информацию о ситуации на дорогах. Если вы настраиваетесь на станцию, которая не передает информацию о ситуации на дорогах, но другая станция RDS начинает транслировать такую информацию, тюнер автоматически переключается на эту станцию на время передачи этой информации.

### Экстренные сообщения

Когда посылается срочное сообщение (оповещающее о катастрофах и т.п.), все текущие функции прерываются, позволяя получить предупреждение.

## Функции управления штатным / дополнительным проигрывателем компакт-дисков

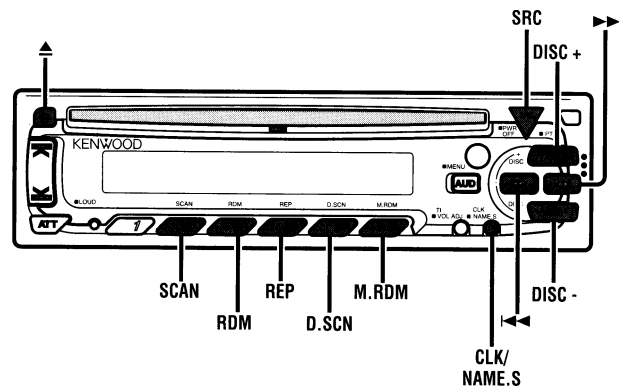

Если подключен чейнджер компакт-дисков, снабженный переключателем O-N, установите переключатель в положение "N", чтобы осуществлять работу в режиме управления внешним диском.

## Воспроизведение компакт-дисков

### Воспроизведение компакт-дисков:

Если компакт-диск не установлен, вставьте выбранный вами диск в дископриемник таким образом, чтобы маркировка диска была обращена вверх.

Если компакт-диск уже загружен, последовательно нажимайте кнопку SRC, чтобы выбрать режим CD.

В случае выбора режима компакт-диска, на дисплее появляется индикация "CD".

Начинается воспроизведение компакт-диска.

Если компакт-диск установлен, то загорается индикатор CD-IN.

При воспроизведении компакт-диска загорается индикатор ►.

### Остановка и извлечение компакт-диска:

Нажмите кнопку ▲.

Воспроизведение компакт-диска прекращается, и он выбрасывается из дископриемника.

### ▲ ВНИМАНИЕ

- Не пытайтесь вставлять компакт-диск в дископриемник, если там уже находится другой диск.
- Устройство может воспроизводить компакт-диски только диаметром 12 см (5 дюймов). Если вы попытаетесь установить компакт-диск диаметром 8 см (3 дюйма), он может застрять внутри и вызвать нарушения в работе устройства.

### ПРИМЕЧАНИЕ

Возможны случаи, когда после установки и извлечения компакт-диска ваша следующая попытка установить компакт-диск не удастся. В подобной ситуации выньте компакт-диск и загрузите его заново.

*Функция модели KDC-4080R/4080RV*

## Режим воспроизведения диска, загруженного в другое устройство

Данная функция допускает подключение дополнительных проигрывателей и воспроизведение дисков, отличных от того, что установлен в работающей автомагнитоле.

### Воспроизведение дисков:

Последовательно нажимайте кнопку SRC для выбора режима управления внешним диском.

Начинается воспроизведение диска.

### ПРИМЕЧАНИЕ

Режим управления внешним диском зависит от подключенного аппарата.

Примеры отображений на дисплее:

- "CD2" ... когда подключен проигрыватель компакт-дисков
- "DISC" ... если подключен чейнджер компакт-дисков
- "DISC-1", "DISC-2" ... если подключены два чейнджера компакт-дисков

### ПРИМЕЧАНИЕ

- После того, как первый диск закончит воспроизведение своего последнего трека, начинается воспроизведение следующего диска, установленного в чейнджер. После воспроизведения последнего диска в чейнджере, проигрыватель возвращается к первому диску и начинает его воспроизведение.
- Диск под номером 10 отображается на дисплее в виде "0".

## Быстрый переход в режиме воспроизведения в прямом и обратном направлениях

### Быстрый переход вперед в режиме воспроизведения:

Нажмите и удерживайте кнопку ►►.

Отпустите кнопку, чтобы начать воспроизведение диска в этом месте.

### Быстрый переход назад в режиме воспроизведения:

Нажмите и удерживайте кнопку ◀◀.

Отпустите кнопку, чтобы начать воспроизведение диска в этом месте.

### ПРИМЕЧАНИЕ

Возможность обратного воспроизведения между треками зависит от модели подключенной автомагнитолы. После того, как произойдет перемещение к началу прослушиваемого трека, функция будет отменена и возобновится нормальное воспроизведение.

## Функции управления штатным / дополнительным проигрывателем компакт-дисков

### Поиск трека

С помощью данной функции просматриваются треки на диске в прямом и обратном направлениях, пока не будет найден запис, которую вы хотите прослушивать.

#### Поиск трека в обратном направлении:

Нажмите кнопку **1◀◀**, чтобы вывести на дисплей номер трека. Нажмите один раз для быстрого перемещения к следующему треку, два раза – для перемещения через один трек и т.д. Воспроизведение начинается с начала трека, номер которого отображается на дисплее.

**ПРИМЕЧАНИЕ** (для чейнджера компакт-дисков: Только для модели KDC-4080R/4080RV)

Если нажать кнопку **1◀◀** во время прослушивания первого трека, произойдет возврат к началу этого трека, а не к началу последнего трека диска. Поиск в обратном направлении не возвращает к последнему треку на диске.

#### Поиск трека в прямом направлении:

Нажмите кнопку **▶▶1**, чтобы вывести на дисплей номер трека. Нажмите один раз для быстрого прогона вперед к последующему треку, дважды - для быстрого прогона через один трек и т.д. Воспроизведение начинается с начала трека, номер которого отображается на дисплее.

**ПРИМЕЧАНИЕ** (для чейнджера компакт-дисков: Только для модели KDC-4080R/4080RV)

Поиск трека при помощи быстрого прогона вперед нельзя выполнить, прослушивая последний трек на диске.

*Функция модели KDC-4080R/4080RV*

### Поиск диска (Функция чейнджера компакт-дисков)

Просматриваются диски в прямом или в обратном направлении в чейнджере компакт-дисков, пока не будет найден диск, который вы хотите прослушать.

#### Поиск диска в обратном направлении:

Нажмите кнопку DISC-, чтобы вывести на дисплей номер желаемого диска. При каждом нажатии кнопки отображенный на дисплее номер диска уменьшается на единицу.

Воспроизведение начинается с начала отображенного на дисплее номера диска.

#### Поиск диска в прямом направлении:

Нажмите кнопку DISC+, чтобы вывести на дисплей номер желаемого диска.

При каждом нажатии кнопки отображенный на дисплее номер диска увеличивается на единицу.

Воспроизведение начинается с начала диска, номер которого отображен на дисплее.

#### ПРИМЕЧАНИЕ

На дисплей выводится сообщение "LOAD", если в чейнджере происходит замена дисков.

### Функция повторного воспроизведения трека/диска

Повторяет воспроизведение текущего трека или текущего диска.

#### Включение/отключение функции повторного воспроизведения:

Нажимайте кнопку REP для включения и отключения функции повторного воспроизведения. Режимы воспроизведения будут меняться в следующей последовательности:

↓  
Режим повторного воспроизведения трека включен (ON)

↓  
Режим повторного воспроизведения диска включен (ON)  
(Функция чейнджеров компакт-дисков: Только для модели KDC-4080R/KDC-4080RV)

↓  
Режим повторного воспроизведения трека/диска отключен (OFF)

На дисплее отображается "REP ON/TREP ON" и мигает номер трека, когда включена функция повторного воспроизведения трека.

На дисплее отображается "DREP ON" и мигает номер диска, когда включена функция повторного воспроизведения диска.

#### ПРИМЕЧАНИЕ

Повторное воспроизведение отменяется, если вы нажмете кнопку извлечения диска.

## Функция просмотра начала треков

По очереди воспроизводится начало каждого трека на диске, пока вы не найдете трек, который хотите прослушивать.

### Начало процедуры просмотра треков:

Нажмите кнопку SCAN. На дисплее появляется сообщение "SCAN ON/TSCN ON", и последовательно воспроизводятся первые 10 секунд каждого трека.

На дисплее мигает номер прослушиваемого в данный момент трека.

### Остановка функции просмотра начала треков:

Нажмите кнопку SCAN еще раз для остановки функции просмотра треков и возврата в режим нормального воспроизведения.

## ПРИМЕЧАНИЕ

- Функция просмотра начала треков отменяется, если диск извлекается из дископриемника.
- Функция просмотра начала треков просматривает каждый трек на диске только один раз.

*Функция модели KDC-4080R/4080RV*

## Функция просмотра начала дисков

*(Функция чейнджеров компакт-дисков)*

По очереди воспроизводится начало каждого диска, который загружен в чейнджер компакт-дисков, пока вы не найдете диск, который вы хотите прослушать.

### Начало процедуры просмотра дисков:

Нажмите кнопку D.SCN. На дисплее появляется сообщение "DSCN ON", и по очереди воспроизводятся первые 10 секунд записи каждого диска в том порядке, в котором они были загружены в чейнджер.

На дисплее мигает номер прослушиваемого в данный момент диска.

### Остановка функции просмотра начала дисков:

Нажмите кнопку D.SCN еще раз для остановки функции просмотра дисков и возврата в режим нормального воспроизведения.

## ПРИМЕЧАНИЕ

- Функция просмотра диска отменяется, если диск извлекается из дископриемника.
- Функция просмотра начала дисков просматривает каждый диск, который загружен в чейнджер, только один раз.
- Во время смены компакт-дисков в чейнджере на дисплее отображается сообщение "LOAD".

## Функция воспроизведения в случайной последовательности

Воспроизводит все треки установленного диска в случайной последовательности.

- 1 Нажмите кнопку RDM для включения и отключения функции воспроизведения в случайной последовательности. На дисплее отображается "RDM ON", когда включена функция воспроизведения треков диска в случайной последовательности. Индикация номера трека непрерывно меняется, когда выбирается следующий трек. Когда трек выбран, начинается процедура воспроизведения. Номер выбранного трека начинает мигать на дисплее, когда начинается воспроизведение.

## ПРИМЕЧАНИЕ (для чейнджера компакт-дисков: Только для модели KDC-4080R/KDC-4080RV)

После того, как были воспроизведены в случайном порядке все треки диска, начнется воспроизведение треков следующего диска (функция воспроизведения в случайном порядке по-прежнему активна).

- 2 Чтобы изменить прослушиваемый трек, нажмите кнопку ►►. Будет выбран другой трек и начнется его воспроизведение.

## ПРИМЕЧАНИЕ

Произвольное воспроизведение отменяется, если диск извлекается из дископриемника.

## Функции управления штатным / дополнительным проигрывателем компакт-дисков

Функция модели KDC-4080R/4080RV

### Воспроизведение в случайном порядке всех дисков, загруженных в магазин

(Функция чейнджера компакт-дисков)

Треки всех дисков, находящихся в чейнджере компакт-дисков, воспроизводятся в случайном порядке.

- 1 Нажмите кнопку M.RND для включения и отключения функции воспроизведения в случайном порядке дисков, загруженных в магазин. На дисплее отображается "MRND ON", когда введена в действие процедура воспроизведения в случайном порядке дисков, загруженных в магазин. Отображение номеров диска и треков непрерывно меняется, когда выбирается следующий трек. Когда диск/трек выбраны, начинается процедура воспроизведения. Номер выбранного диска/трека мигает на дисплее во время процедуры воспроизведения.

#### ПРИМЕЧАНИЕ

Следующие модели не оснащены этой функцией:  
KDC-C200 / C300 / C400 / C301 / C401

- 2 Чтобы изменить прослушиваемый трек, нажмите кнопку ►►. Будут выбраны другие диск и трек, и начнется воспроизведение.

#### ПРИМЕЧАНИЕ

- Произвольное воспроизведение дисков, загруженных в магазин, отменяется, если диск извлекается из дископриемника.
- Время, необходимое для выбора в случайном порядке, зависит от числа дисков, загруженных в магазин.

### Включение дисплея дисков

Включается дисплей, который выводится во время воспроизведения дисков.

#### Включение дисплея дисков:

При каждом нажатии кнопки CLK дисплей переключается во время воспроизведения компакт-дисков следующим образом:

↓  
Время воспроизведения трека

↓  
Название диска (DNPS) (Функция чейнджера компакт-дисков: Только для модели KDC-4080R/KDC-4080RV)

↓  
Заглавие диска (Только для моделей, совместимых с текстовым режимом компакт-диска / мини-диска: Только для модели KDC-4080R/KDC-4080RV)

↓  
Заглавие трека (Только для моделей, совместимых с текстовым режимом компакт-диска / мини-диска: Только для модели KDC-4080R/KDC-4080RV)

↓  
Часы

#### ПРИМЕЧАНИЕ

- Названия дисков можно вводить с помощью функции программирования названия диска (см. след. раздел). Следует отметить, что возможность воспроизведения названий зависит от типа автомагнитолы.
- Если вы попытаетесь вывести на дисплей название диска, которому название присвоено не было, на дисплее появится сообщение "NO NAME".
- Если предпринимается попытка воспроизвести название диска, для которого название диска / трека не было записано, для компакт-диска выводится сообщение "NO TEXT", а для мини-диска – "NO TITLE / NO NAME".
- В зависимости от типа символов, использованных в названии компакт-диска, некоторые из них могут не отображаться на дисплее.

## Программирование названий дисков

**Сохраняет в памяти названия дисков, которые отображаются на дисплее во время воспроизведения.**

- 1 Включите воспроизведение диска, название которого вы хотите запрограммировать.

### ПРИМЕЧАНИЕ

- Эта функция отсутствует у чейнджеров компакт-дисков, не снабженных функцией программирования названия диска (Disc Name Preset).
  - Эту процедуру не следует использовать для сохранения в памяти названий дисков и треков для мини-дисков, которые вы записываете.
- 2 Удерживайте кнопку NAME.S в течение двух или более секунд в нажатом положении.

На дисплее отобразится "NAME SET", а затем будет введен в действие режим программирования названия диска.

Курсор мигает в положении, в котором можно ввести буквы.

- 3 Нажмите кнопку |◀◀ или ▶▶| для перемещения курсора в нужное положение  
Кнопка |◀◀ перемещает курсор влево, а кнопка ▶▶| - вправо.  
Вы можете также переместить курсор налево или направо нажатием соответствующих кнопок TRACK+ или TRACK-, расположенных на пульте дистанционного управления.
- 4 Нажмите кнопку DISC+ или DISC- для отображения на дисплее нужной буквы.

На дисплее могут появляться следующие символы.

Буквы алфавита (заглавные): A - Z

Цифры и символы: 0-9 @ " ' ` % & \* + - = , . / \ < > [ ]

### ПРИМЕЧАНИЕ

Режим работы и вводимые символы могут изменяться так, как показано ниже, в зависимости от типа подключенного устройства. Нажмите кнопку DISC+ или DISC- для отображения на дисплее нужной буквы. Наряду с алфавитом (только прописные буквы) и цифрами можете выбрать следующие знаки: /, +, -, \*, =, <, >, [ и ].

- 5 Повторяйте последовательно шаги 3 и 4, пока не будут введены все нужные знаки.

### ПРИМЕЧАНИЕ

Для каждого названия можно ввести до 8 символов.

- 6 Нажмите кнопку NAME.S на основном устройстве или кнопку ОК на пульте дистанционного управления  
Название диска будет введено в память и произойдет отмена режима программирования названия диска.  
Если вы не введете другие данные в течение 10 секунд, название сохраняется в памяти устройства.

### ПРИМЕЧАНИЕ

- Количество дисков, названия которых могут храниться в памяти, зависит от типа подключенного чейнджера компакт-дисков. Подробная информация содержится в инструкции по эксплуатации чейнджера.
- Диски идентифицируются по их общей длине и числу треков. Если воспроизводить компакт-диск, который случайно имеет точно такую же спецификацию, как другой компакт-диск, название которого введено в память, для этого диска на дисплее отобразится неправильное название.
- Если вы хотите изменить название диска, следует повторить шаги № 1 и 2, чтобы вывести его наименование на дисплей, и затем повторить шаги № 3 и 4, чтобы внести изменения.
- Нажатие кнопки RESET стирает названия дисков, хранящиеся в данном блоке, но сохраняет названия, хранящиеся в чейнджере дисков.

## Функции управления штатным / дополнительным проигрывателем компакт-дисков

## Установки меню

Функция модели KDC-4080R/4080RV

### Просмотр текста

Данная функция позволяет просматривать текст и полностью его воспроизводить. Способы просмотра текста различаются в зависимости от установки просмотра текста в меню.

*Для ручного просмотра текста:*

- 1 Нажмите кнопку CLK для отображения названия диска или трека.
- 2 Удерживайте кнопку CLK в нажатом положении не менее 1 секунды, обеспечивая тем самым просмотр всех названий.

*Для автоматического просмотра текста:*

- 1 Нажмите кнопку CLK для отображения названия диска или трека.  
Названия воспроизводятся в рамках одного просмотра.

#### ПРИМЕЧАНИЕ

При изменении воспроизводимого диска или трека, название отображается в рамках одного просмотра.

- 2 Удержание кнопки CLK в нажатом положении не менее 1 секунды обеспечивает отображение названий в рамках одного просмотра.

#### ПРИМЕЧАНИЕ

- Читайте установку меню (стр. 24) о переключении между ручным и автоматическим режимом просмотра текста.
- Отображение названий обеспечивается только в устройствах, которые снабжены функцией обработки текста компакт-диска.

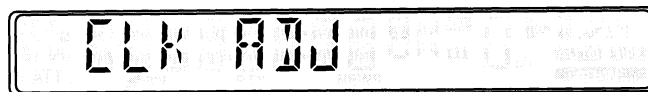
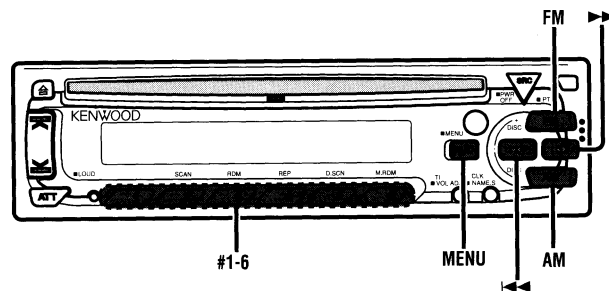

## Система меню

Вы можете ввести предустановки для дополнительных функций в режиме меню.

Выполните установку для каждой из функций, следуя приведенным ниже процедурам.

### 1 Войдите в режим меню

Удерживайте не менее одной секунды кнопку MENU в нажатом положении.

При входе в режим меню на дисплей выводится сообщение «MENU». Далее на дисплее отображаются текущие параметры функции, которую вы хотите настроить.

### 2 Выбор настраиваемой функции

Последовательно нажимайте кнопку FM, просматривая на дисплее функции, пока не появится функция, настройку которой вы намерены произвести.

Для просмотра функций в обратном порядке нажмите кнопку AM. Пример: Если вы хотите изменить установку функции подачи звукового сигнала, сопровождающего нажатие сенсорных кнопок, с «вкл.» на «выкл.», то сначала просмотрите функции и найдите на дисплее установку «BEEP ON» (ЗВУКОВОЙ СИГНАЛ ВКЛЮЧЕН).

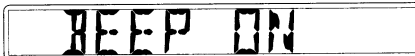

### 3 Изменение параметра выведенной на дисплей функции

Нажмите кнопку ◀◀ или ▶▶.

Параметр будет изменяться для каждой функции.

Пример: Установка функции подачи звукового сигнала, сопровождающего нажатие сенсорных кнопок, будет изменяться с ON (Вкл.) на OFF (Выкл.), и на дисплее отобразится установка «BEEP OFF» (ЗВУКОВОЙ СИГНАЛ ВЫКЛЮЧЕН)



## 4 Выход из режима меню

Нажмите кнопку MENU.

### ПРИМЕЧАНИЕ

По завершении процедуры настройки не забудьте выйти из режима меню. Если вы не выйдете из режима меню, то некоторые функции, включая функцию информации о дорожной обстановке и функцию экстренных сообщений, могут не выполняться должным образом.

## Тональный сигнал сенсорных датчиков

Данная функция формирует тональный сигнал, сопровождающий срабатывание кнопки. Он может быть включен или выключен.

### Дисплей и установка:

«BEEP ON»: Включена установка подзвучки.

«BEEP OFF»: Установка сигнала подзвучки выключена.

### ПРИМЕЧАНИЕ

Тональный сигнал не подается на гнезда предвыхода.

## Ручная установка времени

Отрегулируйте время в ручном режиме.

### ПРИМЕЧАНИЕ

Эта настройка возможна только тогда, когда отключен автоматический режим регулировки.

### Дисплей и установка:

1 Выберите установку «CLK ADJ» на дисплее выбранной функции в системе меню.

2 Нажмите кнопку ◀◀ или ▶▶ и удерживайте ее в нажатом положении не менее двух секунд для ввода ручного режима установки часов. Начнет мигать дисплей времени.

3

- Установите час  
Нажмите кнопку FM для увеличения установки часа или кнопку AM для уменьшения установки часа.
- Установите минуты  
Нажмите кнопку ▶▶ для увеличения установки минут, или кнопку ◀◀ для уменьшения установки минут.

## Установки меню

### Автоматическая настройка времени

С помощью функции автоматической настройки времени вы можете автоматически выставлять часы в соответствии с сигналами точного времени, передаваемыми станциями RDS (после получения сигналов RDS в течение нескольких минут). Вы также имеете возможность установить время вручную, если функция автоматической настройки времени отключена. По умолчанию предусмотрена автоматическая настройка времени.

#### Дисплей и установка:

- «SYNC ON»: Автоматическая настройки времени
- «SYNC OFF»: Ручная настройки времени

#### Автоматическая настройка времени:

На 3-4 минуты настройтесь на станцию RDS. Произойдет автоматическая настройка времени относительно точного местного времени.

### ПРИМЕЧАНИЕ

Если выбранная вами станция RDS не передает сигналов точного времени, время не настраивается. В этом случае следует выбрать другую станцию.

### DSI (Индикатор заблокированной системы)

После снятия передней панели на устройстве начинает мигать красный индикатор, предупреждающий потенциальных грабителей. Заводской установкой для данной функции является «ON» (Вкл.).

#### Дисплей и установка:

- «DSI ON»: Индикатор блокировки системы включен.
- «DSI OFF»: Индикатор блокировки системы выключен.

*Функция модели KDC-4080R/4080RV*

### Выбор цвета подсветки кнопок

Вы можете переключить цвет подсветки кнопок с зеленого на красный, и наоборот.

#### Дисплей и установка:

- «COL GRN»: Зеленый цвет подсветки.
- «COL RED»: Цвет подсветки кнопок – красный.

### Функция последних известий с установкой времени ожидания новостейPTY

Вы можете задать такой режим, при котором последние известия будут прерывать прослушиваемую вами передачу, включая и транслируемые другими радиостанциями. Если функция последних известий включена, установка времени ожидания новостейPTY позволяет вам задать интервал, в течение которого запрещаются дальнейшие прерывания передач сводками новостей. Для каждой поездки вы можете настраивать период прерывания сводками новостейPTY в пределах от 10 до 90 минут.

#### Дисплей и установка:

- «NEWS OFF/OOM/ 10M/ 20M/ 30M/ 40M/ 50M/ 60M/ 70M/ 80M/ 90M» (M= минуты)
- : После выбора интервала ожидания происходит включение функции последних известий и загорается индикатор NEWS. При приеме сводки новостей на дисплее отображается сообщение «NEWS» и начинается прием при заданном уровне громкости.

### ПРИМЕЧАНИЕ

- Если вы выбрали параметр «20M», очередная сводка последних известий не будет приниматься в течение 20 минут после получения первой сводки новостей.
- Данная функция доступна только при условии, что выбранная станция посылает для последних известий кодPTY или входит в радиовещательную сеть <Enhanced Other Network>, посылающей для последних известий кодPTY.
- Если вы включите функцию последних известий в частотном диапазоне MW/LW, происходит автоматическое переключение на диапазон FM. Однако при выключении функции возврата к частотному диапазону MW/LW не происходит.

## Функция локального поиска

При вводе в действие функции локального поиска, настройка в режиме автоматического поиска пропускает станции с относительно слабым сигналом.

### Дисплей и установка:

- «LO.S ON»: Функция локального поиска включена.
- «LO.S OFF»: Функция локального поиска выключена.

## Выбор режима настройки на станцию

Выберите, какой режим настройки - автоматический поиск, поиск запрограммированной станции или ручной, вы собираетесь использовать в качестве стандартного. При выборе режима автонастройки загорается индикатор «AUTO 1», а при выборе режима поиска запрограммированной станции - индикатор «AUTO 2».

### Дисплей и установка:

- «AUTO 1»: Настройка в режиме автоматического поиска
- «AUTO 2»: Настройка в режиме поиска запрограммированных станций
- «MANUAL»: Ручной режим настройки

## Автоматический ввод в память

Вы можете автоматически сохранять в памяти все частоты, принимаемые в прослушиваемом диапазоне, с последующим их вызовом посредством нажатия кнопки. Данная функция особенно полезна во время путешествий, когда вы не знаете, какие станции доступны для приема. Таким способом допускается запоминание до 6 частот.

### Дисплей и установка:

- 1 Выберите установку «A-MEMORY» на дисплее выбранной функции в системе меню.
- 2 Для запуска функции автоматического ввода в память, не менее двух секунд удерживайте кнопку **MEMO** или **MEMO** в нажатом положении. Номера кнопок предварительно установленных станций отображаются в порядке их следования. После того, как все станции определенного частотного диапазона будут занесены в память предварительной настройки, автоматическая запись в память прекращается. После этого тюнер воспроизводит последнюю принятую станцию.

### ПРИМЕЧАНИЕ

- Если во время автоматического ввода в память включена функция AF, запоминаются только станции RDS (т.е. станции с возможностями RDS). Станции RDS, которые были предварительно установлены для диапазона FM1, не могут одновременно устанавливаться в диапазоне FM2 или FM3.
- Если во время автоматической записи в память включена функция локального поиска, станции со слабым приемом не запоминаются.
- При включении функции передачи информации о ситуации на дорогах запоминается только дорожная информация, передаваемая на частоте местной станции.

### Отмена во время процедуры автоматического ввода в память:

Для остановки выполнения данной функции во время автоматического ввода в память нажмите кнопку MENU.

### Вызов предварительно установленной станции:

Для выбора требуемой станции нажмите кнопку предварительно установленной станции (№ 1-6).

При этом на дисплее отображается номер вызванной станции.

## Функция AF (Альтернативные частоты)

При обнаружении слабого приема автоматически переключает на другую частоту, транслирующую ту же самую программу в рамках единой сети RDS, но имеющую лучший прием. При включении функции AF загорается индикатор **AF**.

### Дисплей и установка:

- «AF ON»: Функция AF включена.
- «AF OFF»: Функция AF выключена.

### ПРИМЕЧАНИЕ

- Если для одной и той же программы в сети RDS отсутствуют станции с более сильным приемом, вы можете услышать трансляцию в виде отдельных звуков и обрывочных фраз. В этом случае следует отключить функцию AF.
- Функция AF может включаться и выключаться даже при включенном режиме ожидания. При включенном питании функция AF настраивается на станции с наилучшим качеством приема.

## Установки меню

### Ограничение зоны действия RDS (Функция ограничения зоны приема)

Вы имеете возможность выбрать, ограничивать или нет каналы RDS, принимаемые с помощью функции AF для конкретной радиовещательной сети, до задаваемой области. Когда функция ограничения области включена, зона ее действия ограничена.

#### Дисплей и установка:

«REG ON» : Функция регионального ограничения включена.

«REG OFF» : Функция регионального ограничения выключена.

#### ПРИМЕЧАНИЕ

В некоторых случаях станции одной и той же радиовещательной сети транслируют различные программы или используют различные позывные.

### Функция автоматического поиска TP

Если функция TI включена и наблюдаются плохие условия приема при прослушивании станции, передающей информацию о ситуации на дорогах, осуществляется автоматический поиск другой станции, предлагающей аналогичную информацию, но с лучшим качеством приема. Данная функция включается сразу же при включении питания устройства.

#### Дисплей и установка:

«ATPS ON» : Функция автопоиска включена.

Если включенная станция, передающая информацию о ситуации на дорогах, характеризуется слабым приемом, данная функция переходит на автоматический поиск другой станции TP.

«ATPS OFF» : Функция автопоиска выключена.

### Монофонический прием

Если наблюдается слабый стереоприем, данная функция устранил шум и улучшит условия прослушивания.

#### Дисплей и установка:

«MONO ON» : Монофонический приём включен.

«MONO OFF» : Монофонический приём выключен.

*Функция модели KDC-4080R/4080RV*

### Просмотр текста



Эта функция позволяет перемещать текст компакт диска и название мини-диска и весь текст прокручивать на дисплее. Допускается переключение между ручным и автоматическим просмотром текста. Заводской установкой является ручной просмотр.

#### Дисплей и установка:

«SCL AUTO» : Автоматический просмотр

«SCL MANU» : Ручной просмотр

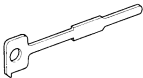
## Принадлежности

	Внешний вид	Количество
①		.....1
②		.....2
③		.....1

### ▲ ВНИМАНИЕ

Применение других принадлежностей, которые не входят в комплект поставки, может привести к повреждению аппарата. Убедитесь, что вы применяете только принадлежности, поставленные вместе с аппаратом, как показано выше.

## Процедура установки

1. Во избежание короткого замыкания следует извлечь ключ из зажигания и отсоединить отрицательный  $\ominus$  вывод батареи.
2. Правильно подсоедините входные и выходные кабели каждого устройства.
3. Соедините кабель со жгутом проводов.
4. Найдите разъем В на жгуте проводов и подсоедините его к разъему громкоговорителя в вашем автомобиле.
5. Найдите разъем А на жгуте проводов и подсоедините его к внешнему разъему электропитания вашего автомобиля.
6. Подсоедините разъем жгута проводов к аппарату.
7. Установите аппарат в вашем автомобиле.
8. Опять подсоедините отрицательный вывод  $\ominus$  батареи.
9. Нажмите кнопку Reset.

### ▲ ВНИМАНИЕ

- Если ваш автомобиль не подготовлен к описанной системе подсоединений, обратитесь к дилеру фирмы KENWOOD.
- Примените только антенные адаптеры типа (ISO-JASO), если шнур антенны снабжен штепселем ISO.
- Убедитесь, что все подсоединения выполнены тщательно, до полной фиксации вставленных в гнезда штекеров.
- Если зажигание вашего автомобиля не имеет положения АСС или если кабель зажигания подсоединен к источнику питания с постоянным напряжением, например, с помощью шнура аккумулятора, питание не будет соединено с зажиганием (то есть не будет включаться и выключаться одновременно с зажиганием). Если Вы хотите соединить питание аппарата с зажиганием, следует подсоединить шнур питания аппарата к источнику питания, который можно включать и выключать с помощью ключа замка зажигания.
- Если предохранитель перегорит, убедитесь в том, что не произошло короткого замыкания, а затем замените старый предохранитель новым одинакового номинала.
- Следите за тем, чтобы неподсоединенные кабели или выводы не соприкасались с металлическими частями автомобиля или другими электропроводниками. Во избежание короткого замыкания не следует также удалять предохранительные колпачки с неподсоединенных кабелей или выводов.
- Правильно подсоедините кабели громкоговорителей к соответствующим разъемам. Аппарат можно повредить, если соединить отрицательные кабели и/или заземлить их на любую металлическую часть автомобиля.
- После установки аппарата следует проверить, правильно ли в автомобиле работают стоп-сигналы, индикаторы, стеклоочистители и т.д.
- Изолируйте неподсоединенные кабели с помощью виниловой ленты или аналогичного материала. Чтобы подсоединить некоторые чейнджеры дисков, необходимо использовать шнуры-преобразователи. Более подробную информацию можно прочитать в разделе "Меры предосторожности".
- Если панель управления снабжена крышкой, устройство следует подключить таким образом, чтобы его передняя панель не задевала крышку при открывании и закрывании.
- Установите автомагнитолу таким образом, чтобы угол ее наклона не превышал 30°.

## Подсоединение кабелей к гнездам для подключения

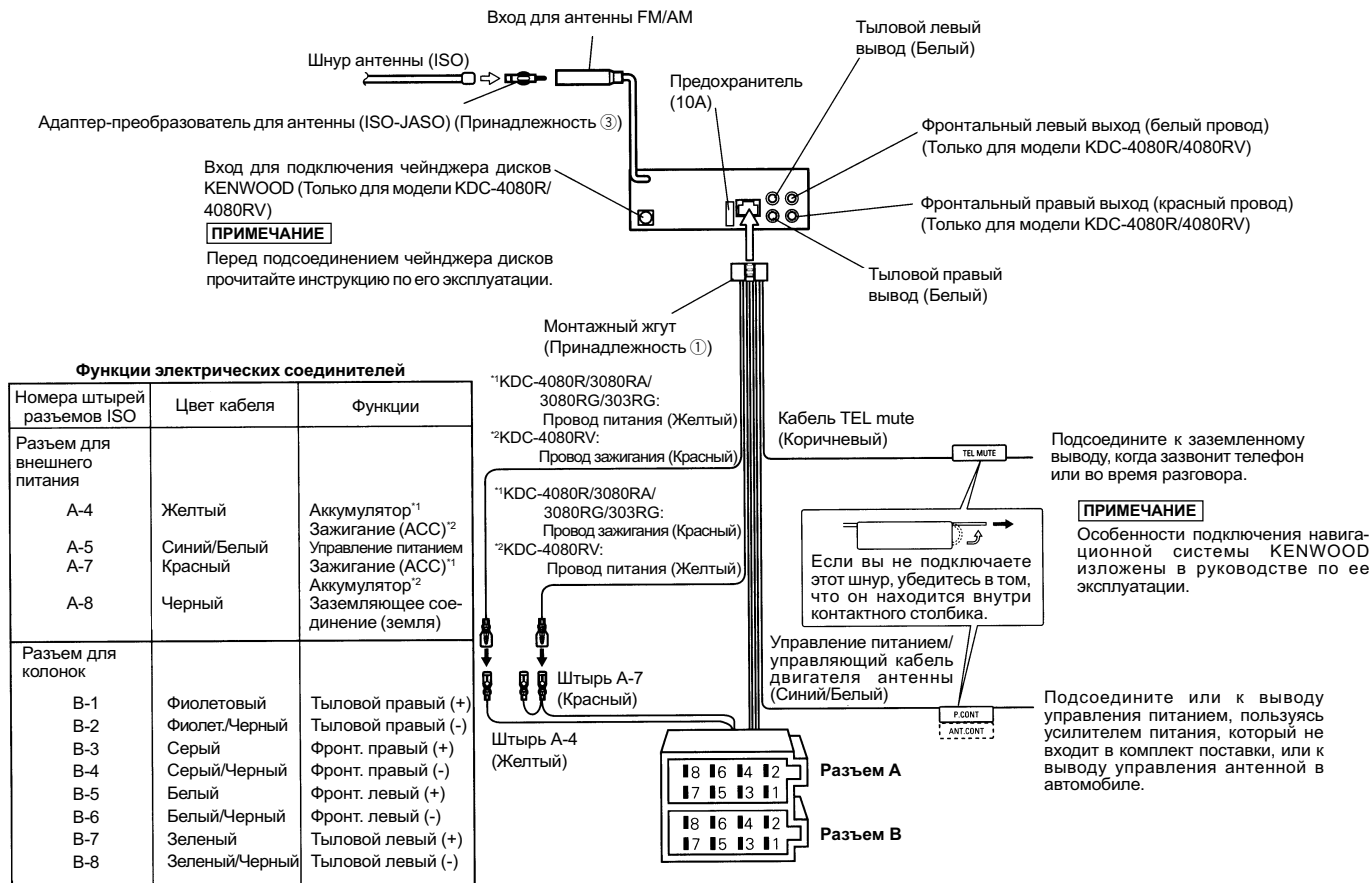



## Установка

### ■ Снятие жесткой резиновой оправки

- 1 Насадите крючки на экстрактор и отсоедините два крепления на нижнем уровне. Подайте оправку вниз и вытащите ее, как показано на рисунке.



- 2 После освобождения нижнего края выполните аналогичную процедуру и для верхних креплений.

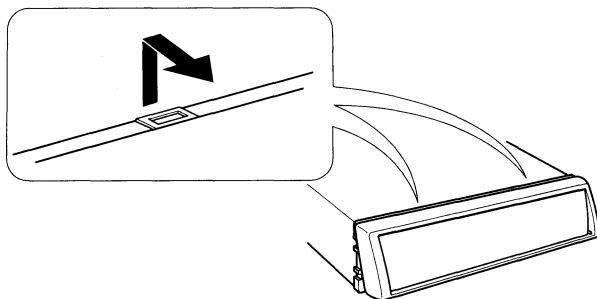

### **ПРИМЕЧАНИЕ**

Если начинать операции с верхнего края, то оправка может быть снята аналогичным образом.

### ■ Снятие аппарата

- 1 Прочитайте раздел «Снятие жесткой резиновой оправки» и затем снимите жесткую резиновую оправку.
- 2 Удалите винт (M4x8) на задней панели.
- 3 Вставьте оба экстрактора глубоко в пазы с обеих сторон, как показано на рисунке.

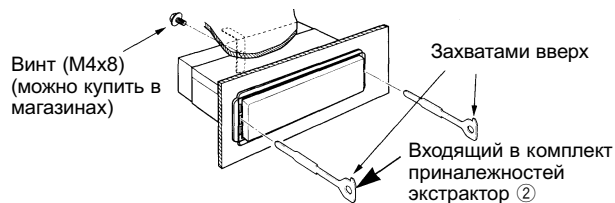

- 4 Опустите экстрактор вниз до упора и потяните устройство на себя, выдвинув его из ниши наполовину, надавливая при этом на его боковые стенки.

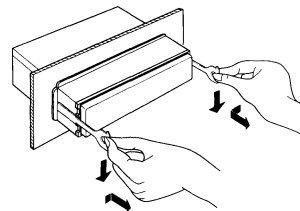

### **ВНИМАНИЕ**

Снимая аппарат, будьте осторожны, чтобы не ранить себя захватывающими крючками.

- 5 Затем вытащите аппарат руками, следя за тем, чтобы не уронить его.

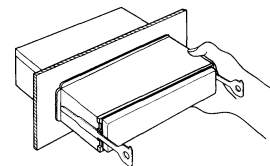

## Поиск и устранение неисправностей

То, что, на первый взгляд кажется неисправностью вашего аппарата, может на деле оказаться лишь результатом ошибки пользователя или неправильного подключения. Прежде чем обращаться в сервисную службу, ознакомьтесь со следующей таблицей неисправностей.

ПРИЗНАК НЕИСПРАВНОСТИ	ВОЗМОЖНАЯ ПРИЧИНА	УСТРАНЕНИЕ
Питание не включается.	Предохранитель перегорел.	После проверки кабелей на наличие коротких замыканий следует заменить предохранитель на новый такого же номинала.
	Отсутствие позиции АСС в зажигании автомобиля.	Следует подсоединить к зажиганию такой же кабель, как и провод питания.
Не слышен звук или звучание слишком слабо.	Включена функция аттенюатора.	Выключите функцию аттенюатора.
	Регуляторы уровня сигнала и/или баланса установлены на одной из крайних отметок.	Перенастройте регуляторы уровня сигнала и/или баланса.
Не слышен звук или звучание слишком слабо.	Входные/выходные кабели или монтажный жгут неправильно подсоединены.	Правильно подсоедините входные/выходные кабели и/или монтажный жгут. Смотрите раздел «Подсоединение кабелей к гнездам для подключения»
	Компьютерный чип в этом аппарате допускает сбой в работе.	Нажмите кнопку Reset, расположенную на аппарате (см. стр. 4).
Плохое качество звука или его искажение.	Какой-либо винт в автомобиле может пережать кабель громкоговорителя.	Следует проверить проводку акустических систем.
	Громкоговорители неправильно подсоединены.	Снова соедините кабели громкоговорителей, чтобы каждое выходное гнездо было подсоединено к отдельному громкоговорителю.
Плохой радиоприем.	Антенна автомобиля не выдвинута.	Следует выдвинуть антенну до конца.
	Кабель, управляющий антенной, не подсоединен.	Следует правильно подсоединить кабель соответственно разделу «Подсоединение кабелей к гнездам для подключения».
При выключении зажигания стирается информация, занесенная в память.	Провод питания не подсоединен к соответствующему выводу.	Следует правильно подсоединить данный провод (см. раздел «Подсоединение кабелей к гнездам для подключения»).
	Провода зажигания и питания неправильно подсоединены.	Следует правильно подсоединить данный провод (см. раздел «Подсоединение кабелей к гнездам для подключения»).
Не работает функция приглушения звука при телефонном вызове	Неправильно подключен кабель TEL mute.	Следует правильно подсоединить кабель (см. раздел «Подсоединение кабелей к гнездам для подключения»).
Даже при отсоединенном кабеле TEL mute включается функция приглушения звука при телефонном вызове.	Кабель TEL mute касается металлических частей автомобиля.	Отведите кабель TEL mute от металлических частей автомобиля.

## Поиск и устранение неисправностей

ПРИЗНАК НЕИСПРАВНОСТИ	ВОЗМОЖНАЯ ПРИЧИНА	УСТРАНЕНИЕ
Сразу же после установки компакт-диск выгружается	Компакт-диск перевернут.	Следует вставить компакт-диск, направив сторону с этикеткой вверх.
	Компакт-диск сильно загрязнен.	Почистите компакт-диск в соответствии с указаниями раздела "Чистка компакт-дисков" (см. стр. 5)
Прерывание звука при воспроизведении компакт-диска.	Компакт-диск поцарапан или загрязнен.	Почистите компакт-диск в соответствии с указаниями раздела "Чистка компакт-дисков" (см. стр. 5)
Не происходит воспроизведение определенного трека.	Был выбран режим воспроизведения в случайном порядке.	Отключите функцию воспроизведения в случайном порядке.

## Режим управления внешним диском (Только для модели KDC-4080R/4080RV)

ПРИЗНАК НЕИСПРАВНОСТИ	ВОЗМОЖНАЯ ПРИЧИНА	УСТРАНЕНИЕ
Нельзя выбрать режим управления компакт-диском.	К входному гнезду чейнджера дисков на аппарате не подсоединен кабель.	Подсоедините кабель к входному гнезду чейнджера дисков на аппарате.
Вместо выбранного диска воспроизводится другой диск.	Данный компакт-диск сильно загрязнен.	Очистите компакт-диск.
	Компакт-диск перевернут.	Следует вставить компакт-диск, направив сторону с этикеткой вверх.
	Компакт-диск вставлен в другой дископриемник.	Следует вынуть магазин и проверить номер данного компакт-диска.
	Компакт-диск сильно поцарапан.	Следует попробовать другой компакт-диск.
Звук «перескакивает».	Что-то соприкасается с чейнджером дисков.	Устраните механическую помеху.
	Компакт-диск поцарапан или загрязнен.	Если перескакивание проходит в одном и том же месте при остановке автомобиля, значит, что-то произошло с компакт-диском. Очистите компакт-диск.
Показания дисплея говорят о том, что чейнджер работает, но звуко-воспроизведение отсутствует.	Сбои в работе микрокомпьютера системы.	Нажмите кнопку Reset, расположенную на аппарате (см. стр. 4).
Не воспроизводится выбранный трек.	Был выбран режим воспроизведения в случайном порядке диска или всего магазина.	Отключите функцию воспроизведения в случайном порядке диска или всего магазина.

## **В следующих случаях обратитесь за консультацией в ближайший сервисный центр:**

- Даже в том случае, если подключен чейнджер дисков, режим чейнджера дисков (Disc Changer Mode) не устанавливается, а на дисплее появляется индикатор «AUX».
- Даже в том случае, если не подключено ни одно из устройств (KCA-S210A, CA-C1AX, KDC-CPS85, KDC-CX85, KDC-CPS82 или KDC-CX82), при переключении режимов выбирается режим AUX.

**При появлении определенных неисправностей в вашей системе на дисплее будут отображены следующие сообщения. Поступайте в соответствии с приведенными ниже рекомендациями.**

EJECT	В чейнджер дисков не был вставлен магазин для дисков. Магазин дисков не заполнен полностью. ⇒ Загрузите магазин надлежащим образом. Отсутствие в устройстве компакт-диска. ⇒ Вставьте компакт-диск.
NO DISC	В магазин для дисков не загружен ни один диск. ⇒ Вставьте диск в магазин для дисков.
E-04	В магазин для дисков не загружен ни один диск. ⇒ Вставьте диск в магазин для дисков. Компакт-диск сильно загрязнен. Компакт-диск перевернут. Компакт-диск сильно поцарапан. ⇒ Очистите компакт-диск и вставьте правильно.
BLANK	На мини-диске ничего не записано. ⇒ Автоматически будет воспроизводиться следующий мини-диск.
NO TRACK	На мини-диске не было записано никаких треков, хотя у него есть заглавие. ⇒ Автоматически будет воспроизводиться следующий мини-диск.
NO PANEL	Лицевая панель вспомогательного блока, подключенного к этому устройству, снята. ⇒ Установите ее на место.
E-77	По какой-либо причине аппарат функционирует некорректно. ⇒ Нажмите кнопку Reset, расположенную на аппарате. Если не исчезнет код «E-77», обратитесь в ближайшую сервисную службу.
E-99	Что-то случилось с магазином для дисков. Или автомагнитола по какой-то причине работает некорректно. ⇒ Проверьте магазин для дисков. После чего нажмите кнопку Reset. Если код «E-99» не исчезает, обратитесь в ближайший центр технического обслуживания.
HOLD	Защитная цепь в аппарате активизируется, если температура внутри чейнджера дисков превысит 60°C и остановит действие аппарата. ⇒ Аппарат следует охладить, поэтому откройте окна или включите кондиционер. Когда температура понизится ниже 60°C, снова начнется воспроизведение диска.

## Технические характеристики

Технические характеристики могут быть изменены без предварительного уведомления.

### Секция FM тюнера

Диапазон частот (интервал 50 кГц).....	87,5МГц~108,0МГц
Полезная чувствительность (С/Ш = 26 дБ) .....	0,7 мкВ / 75 Ом
Пороговая чувствительность (С/Ш = 46 дБ).....	1,6 мкВ / 75 Ом
Частотная характеристика ( $\pm 3,0$ дБ).....	30 Гц ~ 15 кГц
Отношение сигнал/шум (Моно) .....	65 дБ
Избирательность (DIN) ( $\pm 400$ кГц) .....	$\geq 80$ дБ
Разделение стереоканалов (1 кГц) .....	35 дБ

### Секция MW тюнера

Диапазон частот (интервал 9 кГц).....	531 кГц - 1611 кГц
Полезная чувствительность (С/Ш = 20 дБ) .....	25 мкВ

### Секция LW тюнера

Диапазон частот.....	153 кГц - 281 кГц
Полезная чувствительность (С/Ш = 20 дБ) .....	45 мкВ

### Секция проигрывателя компакт-дисков

Лазерный диод .....	GaAlAs ( $\lambda = 780$ нм)
Цифровой фильтр (Ц/А) .....	8-кратная передискретизация
Цифро-аналоговый преобразователь .....	1 бит
Скорость вращения .....	500 ~ 200 об/мин. (CLV)
Неравномерность .....	Ниже измерительных возможностей
Частотная характеристика ( $\pm 1$ дБ) .....	10 Гц ~ 20 кГц
Общие нелинейный искажения (1 кГц) .....	0,01%
Отношение "сигнал-шум" .....	96 дБ (1 кГц)
Динамический диапазон .....	93 дБ
Разнесение каналов .....	85 дБ

### Аудио секция

Максимальная выходная мощность.....	40 Вт x 4
Номинальная мощность на выходе (не менее 1% ОГИ).....	26 Вт x 4
Регуляторы тембра	
Низкие частоты: .....	100 Гц $\pm$ 10дБ
Высокие частоты: .....	10 кГц $\pm$ 10 дБ
Уровень сигнала на предвыходе / сопротивление нагрузки	
.....	1800 мВ/10 кОм (при воспроизведении компакт-диска)
Сопротивление на предвыходе .....	$\leq 600$ Ом

### Общие характеристики

Рабочее напряжение .....	14,4 В (допускается 11 ~ 16 В)
Потребляемая мощность .....	10 А
Габариты установки (Ш x В x Г).....	182 x 53 x 160 мм
Масса.....	1400 г

# KENWOOD