

Технические характеристики

Технические характеристики могут быть изменены без предварительного уведомления.

Секция тюнера диапазона FM

Диапазон настройки
(шаг 50 кГц) 87,5 МГц - 108,0 МГц
Используемая чувствительность
(сигнал/шум = 26 дБ) 0,7 мкВ/75 Ом
Приглушенная чувствительность
(сигнал/шум = 46 дБ) 1,6 мкВ/75 Ом
Диапазон воспроизводимых
частот (+/-3 дБ) 30 Гц - 15 кГц
Соотношение сигнал/шум (моно) 65 дБ
Избирательность (DIN) (+/-400 кГц) ... >80 дБ
Разделение стереоканалов (1 кГц) 35 дБ

Секция тюнера диапазона MW

Диапазон настройки
(шаг 9 кГц) 531 кГц- 1611 кГц
Используемая чувствительность
(сигнал/шум = 20 дБ) 25 мкВ

Секция тюнера диапазона LW

Диапазон настройки 153 кГц - 281 кГц
Используемая чувствительность
(сигнал/шум = 20 дБ) 45 мкВ

Секция проигрывателя компакт-дисков

Лазерный диод GaAlAs
..... (длина волны=780 нм)
Цифровой фильтр (D/A) 8-кратная
..... передискретизация
Цифро-аналоговый преобразователь 1 бит
Скорость вращения вала
(KDC-PSW9524) 1000 - 400 об/мин
..... (CLV 2-кратный)
(KDC-8024) 500 - 200 об/мин (CLV)
Диапазон воспроизводимых
частот (+/-1 дБ) 10 Гц - 20 кГц

Общие гармонические

искажения (1 кГц) 0,01%
Соотношение сигнал/шум (1 кГц) 105 дБ
Динамический диапазон 93 дБ
Разделение каналов 95 дБ
Декодирование MP3
(KDC-PSW9524)совместимость с MPEG-1.0/2.0/
2.5 Audio Layer-3
Декодирование WMA
(KDC-PSW9524)совместимость с Windows Media
Audio

Секция усилителя

Максимальная выходная мощность .. 50 Вт x 4
Выходная мощность
(DIN 45324, +B = 14,4 В) 30 Вт x 4
Регулировка тембров звучания
Низкие частоты : 100 Гц, +/- 10 дБ
Средние частоты : 1 кГц, +/- 10 дБ
Высокие частоты : 10 кГц, +/- 10 дБ
Уровень сигнала/нагрузка
на предварительном выходе
(во время воспроизведения диска)
(KDC-PSW9524) 5000 мВ/10 кОм
(KDC-8024) 2000 мВ/10 кОм
Сопrotивление выхода
(KDC-PSW9524) 80 Ом
(KDC-8024) <600 Ом

Общие характеристики

Рабочее
напряжение (допустимо 11-16 В) 14,4 В
Потребляемая мощность 10 А
Габаритные
размеры (Ш x В x Г) 178 x 50 x 165 мм
Масса 1,70 кг

KENWOOD

KDC-PSW9524 KDC-8024

CD-РЕСИВЕР

ИНСТРУКЦИЯ ПО ЭКСПЛУАТАЦИИ

КОРПОРАЦИЯ KENWOOD

KENWOOD



© B64-2464-00/00 (EV)

Меры безопасности	3	Воспроизведение в случайном порядке всех дисков, находящихся в магазине
Об устройстве громкоговорящей связи стандарта GSM	5	Выбор папки
Замечания по воспроизведению файлов MP3/WMA (KDC-PSW9524)	5	Создание названия диска (DNPS)
Замечания по системе многофункциональных кнопок	7	Воспроизведение дисков по предварительно выбранному названию (DNPP)
Обращение с компакт-дисками	8	Функции управления устройством громкоговорящей связи GSM
Основные функции	9	30
Питание		Ответ на звонок
Выбор источника звучания		Поиск по телефонной записной книжке
Громкость звука		Функция прямого набора номера
Аттенуатор		Режим коротких сообщений SMS
Установка положения лицевой панели		Синхронизация данных (телефонной книжки/SMS-сообщений) с мобильным телефоном
Система Q		
Незатухающий выход		Система меню
Выбор акустических систем		32
Регулировка параметров звучания		Система меню
Переключение режима работы дисплея		Код защиты
Переключение правой графической части дисплея		Настройка голосового динамика телефона
Выбор обоев		Регулировка чувствительности микрофона
Переключение графической части/анализатора спектра и текстового дисплея		Настройка времени автоответа
Переключение текстового дисплея		Тональный сигнал, сопровождающий нажатие на кнопку
Переключение левой части графического дисплея		Ручная установка времени
Переключение дисплея в дежурном режиме		Установка даты
Выбор цвета шрифта		Выбор формата отображения даты
Переключение внешнего дисплея		Синхронизация часов
Настройка названия внешнего устройства		Индикатор отключения системы (DSI)
Съемная лицевая панель		Выбор цвета подсветки кнопок
Функция приглушения звука при телефонном звонке		Выбор типа шрифта
Система двойной зоны		Изменение яркости свечения дисплея (диммер)
		Установка времени ожидания выключения
Функции тюнера	20	Выбор угла наклона панели при открывании System Q
Настройка на радиостанцию		Функция отключения встроенного усилителя
Прямой ввод частоты настройки		В.М.С. (Система управления низкими частотами)
Сохранение радиостанций в памяти станций фиксированной настройки		Установка центральной частоты В.М.С.
Автоматическое сохранение станций фиксированной настройки		Функция последних известий с установкой времени ожидания
Включение станций фиксированной настройки		Функция локального поиска
SNPP (Воспроизведение по предварительно установленному названию)		Режим настройки
		Автоматическое сохранение в памяти
Функции системы RDS	23	Дополнительные частоты (AF)
Дорожная информация		Ограничение области RDS (функция ограничения области)
Тип программы (PTY)		Функция автоматического поиска TP
Сохранение типа программы в памяти		Монофонический прием
Изменение языка для функцииPTY		Пролистывание текста
Пролистывание радиотекста		Таймер отключения питания
		Настройка режима считывания компакт-диска
Функции управления проигрывателем CD/MP3/WMA/внешним проигрывателем	25	Загрузка (копирование) изображений
Воспроизведение CD и MP3/WMA		
Воспроизведение внешнего диска		Основные функции пульта дистанционного управления
Ускоренное воспроизведение диска вперед и назад		40
Поиск (выбор) дорожки/файла		Принадлежности
Поиск диска/альбома		41
Прямой выбор дорожки/файла		Процедура установки
Прямой выбор диска		42
Пролистывание текста/названий		Подключение кабелей к соединительным гнездам
Повтор дорожки/файла/диска/папки		43
Обзор дорожек		Установка
Воспроизведение в случайном порядке		45
		Извлечение магнитолы
		45
		Крепление лицевой панели к CD-ресиверу
		46
		Возможные неисправности
		47
		Технические характеристики
		52

Unsupported File: Воспроизводится файл WMA формата, который не поддерживается данным CD-ресивером.

Protected File: Воспроизводится защищенный от копирования файл.

Can't Download/Download Error: CD-ресивер не работает правильно по некоторым причинам. - Нажмите кнопку сброса, чтобы повторить загрузку изображения. Если эта ошибка появится вновь, проконсультируйтесь с местным дилером Kenwood.

No Display File: На диске CD-ROM нет файла, который может быть загружен на CD-ресивер. - Обратившись на сайт <<http://www.kenwood.net-disp.com>>, проверьте правильность создания файлов. Не удаляйте расширение файла (.kbn/.KBN), присвоенное при создании. Копирование изображения было выполнено в режиме CD READ:2. Установите режим CD READ:1.

Incorrect File: Файл, выбранный для загрузки, имеет формат, который не может быть считан CD-ресивером. - Создайте файл заново.

Writing Error: Сбой записи во время загрузки файла. - Повторите загрузку.

Возможные неисправности

Сообщения, приведенные ниже, отображаются на дисплее, показывая состояние системы.

Eject: В дисковый чейнджер не установлен дисковый магазин. Дисковый магазин установлен не полностью. - Правильно установите дисковый магазин.
В CD-ресивере отсутствует компакт-диск. - Установите компакт-диск.

No Disc: В дисковый магазин не установлен диск. - Установите диск в дисковый магазин.

TOC Error: Компакт-диск загрязнен. Компакт-диск установлен «вверх ногами». Компакт-диск сильно поцарапан. - Проведите чистку компакт-диска и установите его правильно.

E-05: Компакт-диск установлен «вверх ногами». - Правильно установите компакт-диск.

Blank Disc: На минидиск ничего не записано.

No Track Disc: на минидиск не записаны дорожки, но название диску присвоено.

E-15: Воспроизводимый диск не содержит информации, которую может воспроизводить проигрыватель. - Используйте диск, содержащий информацию, которую может воспроизводить проигрыватель.

No Panel: Лицевая панель подчиненного устройства, подключенного к CD-ресиверу, снята. - Установите лицевую панель.

E-77: По какой-либо причине возник сбой в работе устройства. - Нажмите кнопку сброса на CD-ресивере. Если код E-77 не исчезнет, проконсультируйтесь со специалистами ближайшего сервисного центра.

Mecha Error: Что-то случилось с дисковым магазином. Или CD-ресивер по какой-либо причине работает неисправен. - Проверьте дисковый магазин. После этого нажмите на кнопку сброса Reset. Если код «Mecha Error» не исчезнет, обратитесь в ближайший центр сервисного обслуживания.

Hold Error: Защитная цепь в аппарате активизируется, если температура внутри дискового чейнджера превысит 60 градусов по Цельсию и прекратит работу CD-ресивера. - Следует дать остыть проигрывателю. Для этого откройте окна или включите кондиционер воздуха. Когда температура понижена до 60 градусов по Цельсию (и ниже), воспроизведение компакт-диска будет возобновлено.

NO NAME: Во время воспроизведения компакт-диска, не содержащего названия диска, предпринимается попытка отображения DNPS.

Waiting: Осуществляется прием информации радиотекста.

Load: Выполняется смена диска в дисковом чейнджере.

Reading: CD-ресивер осуществляет считывание информации с диска.

NO ACCESS: После установки диска в дисковый чейнджер была выполнена процедура ввода названия DNPP, но диск не был воспроизведен ни одного раза.

IN (мигает): Проигрыватель компакт-дисков работает неправильно. - Извлеките компакт-диск и попытайтесь установить его заново. Если компакт-диск не может быть извлечен, нажмите кнопку извлечения компакт-диска и удерживайте ее в нажатом состоянии до тех пор, пока компакт-диск не будет извлечен.

Меры предосторожности

ПРЕДУПРЕЖДЕНИЕ

Чтобы предотвратить получение травм и/или возникновение огня, соблюдайте следующие меры безопасности:

- Устанавливайте CD-ресивер до конца, до полной фиксации на месте. В противном случае, CD-ресивер может вылететь из паза установки.
- При использовании кабелей аккумулятора, зажигания или заземления избыточной длины, всегда проверяйте, что используется специальный кабель диаметром 0,75 кв. мм (AWG 18) или более. Это необходимо соблюдать для того, чтобы избежать деформации или повреждения изоляции кабеля.

- Чтобы предотвратить возникновение короткого замыкания, никогда не оставляйте внутри CD-ресивера никаких металлических предметов (например, монет).

- Если из CD-ресивера пойдет дым или вы почувствуете странный запах, немедленно выключите ключ зажигания и обратитесь к дилеру фирмы KENWOOD.

- Не вставляйте пальцы между лицевой панелью и корпусом CD-ресивера.

- Не роняйте CD-ресивер и не подвергайте его сильному механическому воздействию. Данный CD-ресивер содержит стеклянные и хрупкие части, которые могут быть повреждены.

ПРЕДОСТЕРЕЖЕНИЕ

Чтобы предотвратить повреждение CD-ресивера, соблюдайте следующие меры безопасности:

- Убедитесь в том, что CD-ресивер подключена к источнику питания 12 В DC отрицательной полярности.

- Не открывайте верхнюю и нижнюю крышки CD-ресивера.

- Не устанавливайте CD-ресивер в местах, которые подвергаются попаданию прямого солнечного света или избыточному теплу или влажности. Также избегайте установки CD-ресивера в местах с повышенной пыленностью или возможностью попадания на магнитолу воды.

- Не подвергайте лицевую панель CD-ресивера избыточным механическим воздействиям, т.к. лицевая панель является высокоточным устройством.

- При замене предохранителя используйте только новые предохранители, рассчитанные на указанный ток. Использование предохранителя, не рассчитанного на указанный ток, может привести к возникновению неисправностей CD-ресивера.

- Чтобы предотвратить возникновение короткого замыкания при замене предохранителя, сначала отключите провода CD-ресивера.

- Ничего не располагайте между лицевой панелью и CD-ресивером.

- Во время установки используйте шурупы, которые поставляются в комплекте. Использование других шурупов может привести к повреждению CD-ресивера.

- Не прикладывайте к движущейся лицевой панели избыточную силу. В противном случае лицевая панель может быть повреждена или станет неисправной.

- Не прикладывайте избыточную силу к открытой лицевой панели и не кладите на открытую лицевую панель посторонних предметов. В противном случае лицевая панель может быть повреждена или станет неисправной.

ВАЖНАЯ ИНФОРМАЦИЯ

О подключаемых дисковых чейнджерах/проигрывателях компакт-дисков: Дисковые чейнджеры KENWOOD/проигрыватели компакт-дисков, выпущенные в 1998 году или позже, могут быть подключены к этому CD-ресиверу.

Для получения информации о подключаемых моделях дисковых чейнджеров/проигрывателей компакт-дисков обратитесь к каталогу или проконсультируйтесь с дилером Kenwood.

Обратите внимание на то, что любые дисковые чейнджеры/проигрыватели компакт-дисков KENWOOD, выпущенные в 1997 году и раньше, а также дисковые чейнджеры других производителей не могут быть подключены к этому CD-ресиверу.

Подключение таких проигрывателей может привести к повреждениям.

Чтобы подключить дисковый чейнджер, который снабжен переключателем «O-N», к данной системе, установите переключатель «O-N» в положение «N».

Если подключается модель, не снабженная переключателем «O-N», некоторые недоступные функции и информация не будут высвечиваться на дисплее и генерироваться.



Вы можете повредить как CD-ресивер, так и CD-чейнджер, если эти устройства будут подключены неправильно.

Не устанавливайте в слот проигрывателя компакт-дисков 8-сантиметровые компакт-диски

Если Вы попытаетесь установить в слот CD-ресивера 8-сантиметровый компакт-диск с адаптером, адаптер может отделиться от диска и повредить CD-ресивер.

Меры предосторожности

ЗАМЕЧАНИЕ

- Если во время установки CD-ресивера у вас возникнут проблемы, обратитесь к дилеру фирмы KENWOOD за консультациями.

- Если вам кажется, что CD-ресивер работает неправильно, сначала нажмите кнопку сброса RESET. Будут восстановлены стандартные (заводские) значения параметров. Если даже после нажатия на кнопку сброса CD-ресивер не возобновит нормальную работу, обратитесь за помощью к местному дилеру KENWOOD.

- Если автомобильный CD-чейнджер работает неправильно, нажмите кнопку сброса. В этом случае должна быть восстановлена нормальная работоспособность устройства.

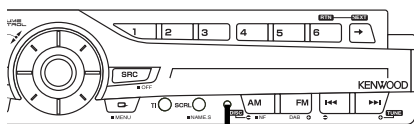

Кнопка сброса

- Мы настоятельно рекомендуем использовать функцию кода защиты, чтобы предотвратить кражу CD-ресивера.

- Иллюстрации дисплея и панели, приведенные в данной инструкции по эксплуатации, являются примерами, объясняющими функции элементов управления. Поэтому информация дисплея, представленная на этих иллюстрациях, может отличаться от информации, появляющейся на реальном дисплее конкретного прибора, и некоторые иллюстрации на дисплее могут представлять что-либо невозможное во время фактической эксплуатации.

- В данной инструкции есть разделы, в которых описываются светящиеся индикаторы. Однако, эти индикаторы будут светиться только, если настроены следующие параметры.

KDC-PSW9524: <Переключение текстового дисплея>, когда нижняя часть текстового дисплея переключена в режим отображения часов (CLOCK).

KDC-8024: Если выбран тип дисплея A.

Запотевание оптики

Сразу же после включения автомобильного обогревателя при холодной погоде на оптическом стекле проигрывателя компакт-дисков возможна конденсация влаги. Это может привести к запотеванию оптического стекла, что делает невозможным проигрывание компакт-дисков. В подобной ситуации извлеките диск и подождите, пока влага не испарится. Если и после этого устройство не сможет работать нормально, обратитесь к дилеру компании Kenwood.

Чистка контактов лицевой панели

Если контакты на лицевой панели или CD-ресивере загрязнятся, протрите контакты мягкой, сухой тканью.

Чистка CD-ресивера

Если лицевая панель CD-ресивера испачкается, протрите её мягкой сухой материей, например, силиконовой тканью. Если лицевая панель сильно загрязнена, протрите её материей, смоченной в нейтральном чистящем средстве, затем удалите с поверхности это нейтральное чистящее средство.



Нанесение аэрозольных чистящих средств непосредственно на CD-ресивер может повредить механические части. Протирание лицевой панели грубой материей или использование активных чистящих средств типа растворителей или спирта может поцарапать поверхность или стереть надписи.

Чистка слота для установки компакт-диска

По мере накопления пыли в гнезде под компакт-диск следует проводить его чистку. Если вы будете вставлять компакт-диск в гнездо, покрытое пылью, это может привести к появлению царапин на поверхности компакт-диска.

Маркировка изделий, использующих лазеры (за исключением некоторых регионов)



Табличка, указывающая, что устройство использует лазерные лучи класса 1, крепится на шасси/корпусе. Это означает, что в устройстве используются лазерные лучи слабой интенсивности. Вне устройства они не представляют никакой опасности.

WOW, SRS и символ «» являются торговыми марками SRS Labs, Inc. Технология WOW использована по лицензии SRS Labs, Inc.

Возможные неисправности

Проблемы, возникающие при эксплуатации проигрывателя дисков.

На дисплее отображается сообщение AUX, но режим внешнего дискового проигрывателя не активизируется.

- Подключен дисковый чейнджер, который не поддерживается системой. - Подключайте поддерживаемый дисковый чейнджер.

Не воспроизводится нужный диск, а воспроизводится другой диск.

- Выбранный компакт-диск сильно загрязнен. - Проведите чистку компакт-диска.
- Диск установлен в другой слот. - Извлеките дисковый магазин и проверьте номер выбранного диска.
- Компакт-диск сильно поцарапан. - Следует попробовать использовать другой компакт-диск.

Компакт-диск извлекается сразу же после установки.

- Компакт-диск сильно загрязнен. - Проведите чистку компакт-диска.

Невозможно извлечь компакт-диск.

- Это вызвано тем, что прошло более 10 минут после выключения ключа зажигания автомобиля. - Компакт-диск может быть извлечен только в течение 10 минут после выключения ключа зажигания. Если пройдет более 10 минут, вновь включите ключ зажигания и нажмите кнопку извлечения компакт-диска.

Невозможно установить диск.

- В слот уже установлен другой диск. - Нажмите кнопку извлечения диска и извлеките диск.

Невозможен прямой выбор дорожки (песни) и альбома.

- Включена другая функция. - Выключите режим воспроизведения в случайном порядке или другие функции.

Не может быть выполнен выбор песен.

- Для первой или последней песни диска: Для каждого диска выбор песни не может быть осуществлен назад для первой песни, и вперед - для последней песни.

Проблемы, возникающие при воспроизведении MP3/WMA

Невозможно воспроизведение MP3/WMA.

- Диск поцарапан или загрязнен. - Проведите чистку диска в соответствии с разделом «Чистка компакт-диска».

Во время воспроизведения файлов MP3/WMA возникают пропуски звука.

- Диск поцарапан или загрязнен. - Проведите чистку диска в соответствии с разделом «Чистка компакт-диска».
- Плохое качество записи. - Перепишите диск заново или воспользуйтесь другим диском.

Неправильно отображается время воспроизведения песни MP3/WMA.

- Существуют ситуации, когда время воспроизведения файлов отображается неправильно. Это зависит от условий записи файлов MP3/WMA.

В следующих случаях обратитесь за консультацией в ближайший сервисный центр:

- Даже, когда подключен дисковый чейнджер, режим дискового чейнджера (Disc Changer Mode) не устанавливается, а на дисплее появляется индикатор «AUX1».

Возможные неисправности

Неудовлетворительное качество или искажения звука.

- Кабель акустической системы может быть прижат шурупом. - Проверьте подключение акустических систем.
- Акустические системы неправильно подключены. - Подсоединяйте кабели акустических систем так, чтобы каждое выходное гнездо было подключено к разным акустическим системам.

Не может быть выполнена установка параметров незатухающего выхода и низкочастотного фильтра незатухающего выхода.

- Незатухающий выход выключен (OFF). - Включите его.
- Включена (ON) система двойной зоны. - Выключите (OFF) систему двойной зоны.

Не работают эффекты высокочастотных фильтров фронтального и тылового каналов.

- Используется незатухающий выход. - Эти фильтры не работают при использовании незатухающего выхода.

Не прослушивается звуковой сигнал, сопровождающий нажатие на кнопку.

- Используется выход предварительного усилителя. - Сигнал, сопровождающий нажатие на кнопку, не подается на выход предварительного усилителя.

Даже, когда включена (ON) функция синхронизации часов, часы не могут быть установлены.

- Принимаемая радиостанция системы RDS не вещает сигнал точного времени. - Настройтесь на другую станцию системы RDS.

Не работает функций диммера.

- Неправильно подключен провод диммера. - Проверьте подключение провода диммера.

Даже после выключения CD-ресивера лицевая панель не скрывается.

- Сработала функция защиты от застревания пальцев или посторонних предметов между панелью и CD-ресивером. - вновь выключите CD-ресивер.

При включении системы двойной зоны звук прерывается.

- Если включены дополнительные частоты AF, при включении системы двойной зоны качество звучания может ухудшиться, если в качестве источника звучания выбран тюнер.

Проблемы, возникающие при эксплуатации тюнера

Неудовлетворительный прием радиостанций.

- Не выдвинута автомобильная антенна. - Вытяните антенну полностью.
- Не подключен провод управления антенной. - Правильно подключите провод, обратившись к разделу «Подключение кабелей к соединительным гнездам».

Невозможен прямой ввод нужной частоты настройки.

- Вы вводите частоту настройки радиостанции, которая не может быть принята. - Вводите частоту радиостанции, которая может быть принята.
- Вы пытаетесь ввести частоту настройки с шагом 0,01 МГц. - В диапазоне FM установлен шаг изменения частоты 0,1 МГц.

Невозможно установить громкость звучания дорожной информации.

- Установленный уровень громкости меньше уровня громкости тюнера. - Если уровень громкости тюнера больше установленного уровня громкости, будет использоваться громкость тюнера.

Об устройстве громкоговорящей связи стандарта GSM

Обращайтесь к разделу этой инструкции, описывающему функции устройства громкоговорящей связи стандарта GSM, когда к CD-ресиверу подключено устройство громкоговорящей связи KCA-HF521 (приобретается дополнительно).

Замечания по воспроизведению файлов MP3/WMA (KDC-PSW9524)

Данное устройство позволяет воспроизводить файлы формата MP3 (MPEG1, 2, 2.5 Audio Layer 3)/WMA. Обратите, однако, внимание, что количество доступных форматов и носителей файлов MP3/WMA ограничено. При записи файлов формата MP3/WMA уделяйте особое внимание следующим ограничениям:

Используемые носители

В качестве носителей файлов формата MP3/WMA в данном CD-ресивере могут использоваться диски CD-ROM, CD-R и CD-RW. При использовании дисков CD-RW, пожалуйста, применяйте полное форматирование. Если Вы используете быстрое форматирование, такой диск не может быть воспроизведен.

Доступные форматы носителя

Для воспроизведения в данном CD-ресивере могут быть использованы носители информации следующих форматов. Максимальное количество символов, используемых в имени файла, включающее разделительную точку и три буквы расширения файла, указано в скобках.

- ISO 9660 уровень 1 (12 символов)

- ISO 9660 уровень 2 (31 символ)

- Joliet (64 символа)

- Romeo (128 символов)

В формате длинного имени файла могут быть отображены до 200 символов (букв). Для получения списка доступных символов обратитесь к инструкции по эксплуатации программного обеспечения записи дисков, а также к разделу «Ввод названий файлов и папок», приведенному ниже. Носители, воспроизводимые в данном проигрывателе, обладают следующими ограничениями:

- Максимальное количество уровней вложенных папок: 8

- Максимальное количество файлов в одной папке: 255

- Максимальное количество символов в названии папки: 64

- Максимальное количество папок: 50

Файлы MP3/WMA, записанные в форматах, отличных от описанных выше, не могут быть успешно воспроизведены и имена папок/файлов не могут быть правильно отображены.

Параметры, устанавливаемые на MP3/WMA-шифраторе и записывающем устройстве компакт-дисков (CD-рекордере)

При компрессии (сжатии) аудиоинформации в формате WMA с помощью WMA-шифратора (кодера) выполните установку следующих значений параметров:

- Скорость передачи данных:

MP3: 8-320 кБит/секунду

WMA: 48-192 кБит/секунду

- Частота дискретизации:

MP3: 8, 11.025, 12, 16, 22.05, 24, 32,

44,1, 48 кГц

WMA: 32 кГц, 44,1 кГц, 48 кГц

Воспроизведение невозможно, если используется часть функций проигрывателя Windows Media Player 9 или выше.

Если для записи файлов MP3/WMA Вы используете пишущее устройство компакт-дисков (CD-рекордер), для заполнения максимального дискового пространства отключайте дополнительную запись. Для записи на пустой диск с заполнением диска до максимума проверьте опцию Disc at Once.

Ввод дескриптора (тега) ID3 и описания содержимого

Отображаемый дескриптор ID3 является тегом ID3 версии 1.x. Информация о кодах символов приведена в списке кодов.

0	1	2	3	4	5	6	7	8	9	A	B	C	D	E	F
0										@	P	p			
1										I	T	A	O	a	q
2										"	2	B	R	b	r
3										#	3	O	S	c	s
4										\$	4	O	T	d	t
5										%	5	E	U	e	u
6										&	6	F	V	f	v
7										'	7	G	W	w	w
8										(8	H	X	h	x
9)	9	I	Y	i	y
A										-	A	J	Z	j	z
B										+	B	K	k	k	k
C										<	C	L	V	v	v
D										=	D	M	m	m	m
E										>	E	N	n	n	n
F										?/?	F	O	o	o	o

Замечания по воспроизведению файлов MP3/WMA (KDC-PSW9524)

Ввод названий файлов и папок

При вводе названий (имен) файлов и папок используйте только буквенно-цифровые символы, описанные выше. Если для ввода Вы будете использовать любые другие символы, названия файлов и папок будут отображаться неправильно. В зависимости от используемого записывающего устройства компакт-дисков эти названия могут отображаться неправильно всегда.

CD-ресивер распознает и воспроизводит только файлы формата MP3/WMA, которые имеют расширение MP3/WMA (.MP3/.WMA).

Файлы с названием, содержащим символы, которые не приведены в списке кодов, могут воспроизводиться неправильно.

Запись файлов на носитель (диск)

Если в слот проигрывателя установлен носитель, содержащий информацию в формате MP3/WMA, проигрыватель проверит все файлы, записанные на этот носитель. Если носитель содержит множество папок или файлов, отличных от формата MP3/WMA, для начала воспроизведения файлов формата MP3/WMA понадобится некоторое время.

Кроме этого, дополнительное время может понадобиться для перехода на следующий файл MP3/WMA или для поиска файла или альбома.

Установка таких носителей может привести к внезапному увеличению громкости, что может стать причиной повреждения акустических систем. Не пытайтесь включать на воспроизведение носитель, содержащий файл другого формата (не-MP3/WMA), но имеющий расширение MP3/WMA. Проигрыватель ошибочно будет принимать файлы форматов не-MP3/WMA за файлы MP3/WMA, если эти файлы будут иметь расширение MP3/WMA. Не пытайтесь воспроизводить носители, на которых не записаны файлы формата MP3/WMA.

Порядок воспроизведения файлов MP3/WMA

При выборе для воспроизведения, поиске папки (альбома), поиске файла или при выборе папки доступ к папкам и файлам осуществляется в том порядке, в котором файлы и папки были записаны на диск.

По этой причине порядок, в котором папки и файлы были записаны, не соответствует порядку, в котором они будут воспроизводиться. Вы можете установить порядок, в котором будут воспроизводиться файлы, записав их на носитель (например, CD-R) так, чтобы названия файлов начинались с номера в последовательности воспроизведения (от 01 до 99).

В качестве примера ниже приведен носитель со следующей иерархией папок/файлов, в котором может использоваться поиск папки, поиск файла или выбор папки.

Пример носителя с иерархией папок/файлов

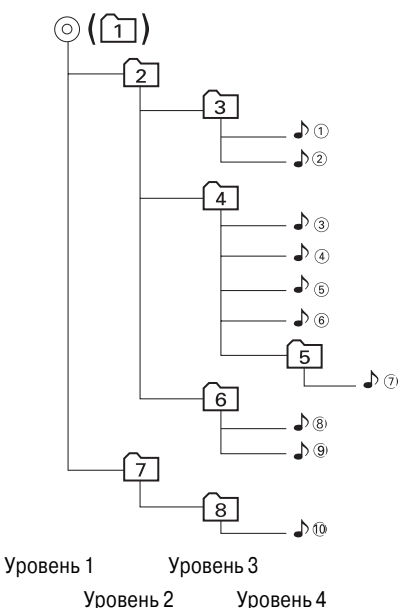

- Папка
- Файл
- Корневая папка

Если поиск файла осуществляется во время воспроизведения 4 файла

Номер текущего файла	Нажатие кнопки	
	Кнопка<<	Кнопка>>
4	Назад к началу файла	Вперед к началу файла

Если поиск папки осуществляется во время воспроизведения 4 файла

Номер текущей папки	Нажатие кнопки	
	КнопкаAM	КнопкаFM
4	3 2 1	5 6 7 8 1

Если во время воспроизведения 4 файла будет выбран режим выбора папки для перехода от папки к папке

Номер текущей папки	Нажатие кнопки			
	Кнопка<<	Кнопка>>	КнопкаAM	КнопкаFM
4	3	6	2	5

Возможные неисправности

Иногда вам может показаться, что CD-ресивер работает неправильно. Но это может быть связано с неправильным выполнением какой-либо операции. Перед тем, как обратиться в сервисный центр, проверьте следующие проблемы.

Общие неисправности

Не включается питание.

- Сгорел предохранитель. - После проверки коротких замыканий в кабелях следует заменить предохранитель новым предохранителем, рассчитанным на аналогичный ток.

Невозможен выбор нужного источника.

- Не установлен компакт-диск. - Установите компакт-диск, который Вы хотите прослушать. Если в CD-ресивер не установлен компакт-диск, Вы не сможете переключаться между источниками звучания.

- Не подключен дисковый чейнджер. - Подключите дисковый чейнджер. Если дисковый чейнджер не подключен к входу CD-ресивера, Вы не сможете переключиться на внешний дисковый проигрыватель.

При выключении зажигания стирается содержимое памяти.

- Кабели зажигания и аккумулятора подключены неправильно. - Следует правильно подсоединить кабели в соответствии с разделом «Подключение кабелей к соединительным гнездам».

Не работает функция тонкомпенсации.

- Вы используете незатухающий выход предварительного усилителя. - Тонкомпенсация не работает, когда используется незатухающий выход предварительного усилителя.

- В системе System Q выбран режим SRS WOW. - Выберите другой режим System Q.

Не работает функция приглушения звука при телефонном вызове.

- Неправильно подключен кабель TEL mute. - Следует правильно подсоединить кабели в соответствии с разделом «Подключение кабелей к соединительным гнездам».

Даже при отключенном кабеле TEL mute включается функция приглушения звука при телефонном вызове.

- Кабель TEL mute соприкасается с металлическими частями автомобиля. - Отведите кабель TEL mute от металлических частей автомобиля.

Даже, когда включена функция тонкомпенсации, высокочастотные сигналы звучат неудовлетворительно.

- В качестве источника звучания выбран тюнер. - В режиме тюнера компенсация высоких частот не выполняется.

Невозможна регулировка значений следующих параметров: центральная частота низких частот, фактор качества низких частот, расширение низких частот, центральная частота средних частот, фактор качества средних частот и центральная частота высоких частот.

- Выключена (OFF) система Q (System Q). - Включите систему Q.

Не прослушивается звук или пониженная громкость звучания.

- Параметры фейдера и/или баланса установлены таким образом, что баланс звучания смещен в одну сторону. - Осуществите сброс параметров фейдера и/или баланса.

- Входные/выходные кабели или жгут проводов подключены неправильно. - Правильно выполните подключение входных/выходных кабелей и/или жгута проводов.

- Установлено пониженное значение общего уровня звука (Volume Offset). - Увеличьте общий уровень.

- Включена (ON) функция отключения звука усилителя <Built-In Amp Mute Setting>. - Выключите ее.

Извлечение магнитолы

2 Когда верхний уровень будет освобожден, освободите два нижних фиксатора.

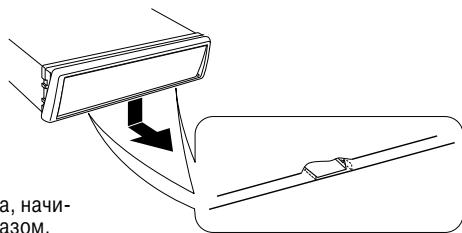

Рамка может быть извлечена, начиная снизу, аналогичным образом.

■ Извлечение магнитолы

- 1 Снимите жесткую резиновую рамку, как описано выше.
- 2 Открутите фиксирующий шуруп с шайбой (M4x8) на задней панели
- 3 Вставьте два ключа для съема CD-ресивера в отверстия с каждой стороны, как показано на рисунке.

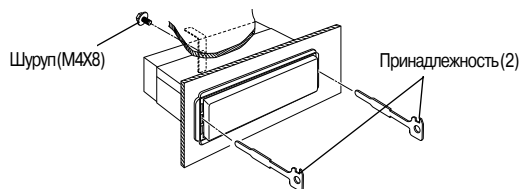

4 Нажмите вниз на ключи и потяните ключи на себя, пока магнитола не будет извлечена до половины.

Будьте осторожны, не получите травмы от выступов на ключах извлечения магнитолы.

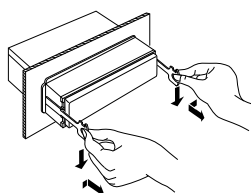

5 Руками вытяните магнитола до конца на себя. Не уроните магнитола.

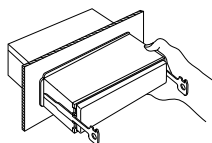

Крепление лицевой панели к CD-ресиверу

- 1 Обратитесь к процедуре снятия лицевой панели, описанной в разделе «Съемная лицевая панель» и снимите лицевую панель.
- 2 Вставьте шурупы в отверстия сбоку панели.

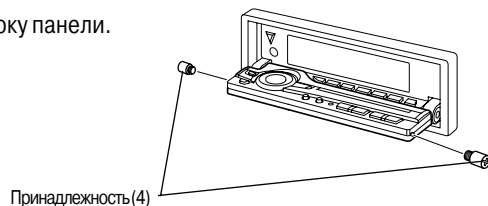

3 Закрепите лицевую панель.

⚠ Никогда не вставляйте шурупы крепления панели (M2 x 1,5 мм) в любые другие отверстия. Если Вы вставите шурупы в другие отверстия, шурупы могут привести к повреждению механических частей внутри CD-ресивера.

Замечания по системе многофункциональных кнопок

Система многофункциональных кнопок используется для выполнения различных функций с помощью кнопок [2]-[5]. Основная информация об использовании системы многофункциональных кнопок приведена ниже.

Что такое система многофункциональных кнопок?

Этот CD-ресивер оснащен системой многофункциональных кнопок, которая позволяет с помощью одной кнопки выполнять несколько различных функций. Например, во время воспроизведения компакт-диска Вы хотите переключиться в режим управления дисплеем или включить/выключить режим воспроизведения в случайном порядке нажатием на кнопку [3].

Настройка каждой функции

Дисплей функций показывает функцию кнопки над каждой кнопкой [2]-[5]. Нажатие на соответствующую кнопку позволяет активизировать нужную функцию.

Отображение нужной функции

Если для настройки (использования) кнопки [2]-[5] доступны пять или более функций, для регистрации они делятся на функциональные группы (в инструкции эти группы мы будем называть секциями). Чтобы переключаться между секциями, нажимайте кнопку [NEXT]. Если дисплей нужной функции не отображается, нажмите кнопку [NEXT] от 1 до 3 раз, чтобы переключиться между секциями до тех пор, пока не будет отображена искомая функция. Пример: дисплей функций проигрывателя компакт-дисков и внешнего дискового проигрывателя

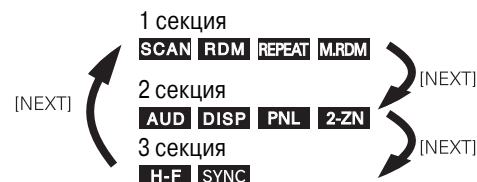

☰ Индикаторы «M.RDM», «H-F» или «SYNC» отображаются только, когда подключены внешние устройства.

Реальный пример использования системы многофункциональных кнопок
Пример: Включение/выключение режима воспроизведения в случайном порядке во время воспроизведения компакт-диска.

1. Отобразите дисплей функции воспроизведения в случайном порядке. Если индикатор RDM не отображается, нажмите на кнопку [NEXT] переключитесь между секциями и отобразите индикатор RDM над кнопкой [3].
2. Включите или выключите режим воспроизведения в случайном порядке. Нажимайте кнопку [3]. Каждое нажатие на кнопку [3] под индикатором RDM приводит к включению или выключению режима воспроизведения в случайном порядке.

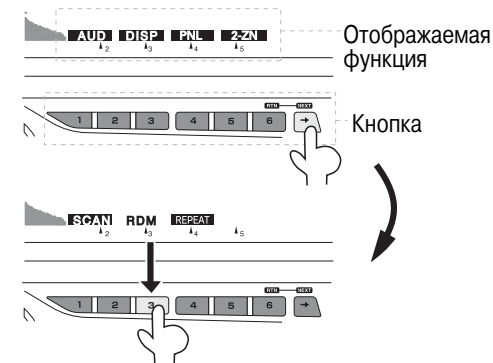

Как обращаться с компакт-дисками

Как обращаться с компакт-дисками

- Не прикасайтесь к записанной стороне компакт-диска.

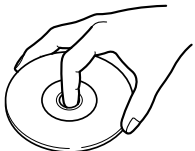

- Диски CD-R и CD-RW повреждаются легче, чем обычные музыкальные компакт-диски. Используйте диски CD-R и CD-RW, предварительно прочтя предупреждения на упаковке этих дисков.

- Ничего не приклеивайте ни к одной из сторон компакт-диска.

При использовании новых компакт-дисков

Если на центральном отверстии или внешнем крае нового компакт-диска присутствуют заусенцы, удалите заусенцы с помощью шариковой ручки или похожего предмета.

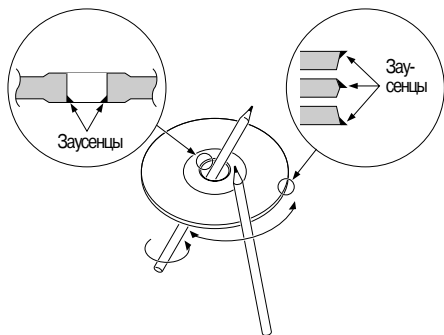

Принадлежности для компакт-дисков

Не используйте дополнительные принадлежности для дисков.

Чистка компакт-дисков

Проводите чистку компакт-диска от центра к внешнему краю диска.

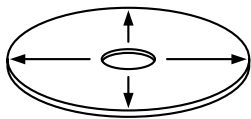

Извлечение компакт-диска

Извлекать компакт-диск с устройства следует только в горизонтальном направлении.

Компакт-диски, которые не могут быть использованы

- Компакт-диски нестандартной формы не могут быть использованы.

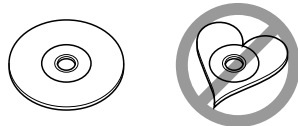

- Вы не можете использовать компакт-диски с надписями или рисунками на записанной поверхности.

- Не используйте диски компакт-диски без следующих меток .

- Нефинализованные диски CD-R и CD-RW не могут быть воспроизведены. (Информация о финализации дисков CD-R/RW приведена в документации по программному обеспечению для записи дисков и в инструкции по эксплуатации записывающего привода).

Хранение компакт-дисков

- Не храните компакт-диски в местах, открытых для воздействия прямых солнечных лучей (например, на автомобильном сиденье или на передней панели) или в других местах, подверженных воздействию высокой температуры.

- Храните компакт-диски в предназначенных для них коробках.

Установка

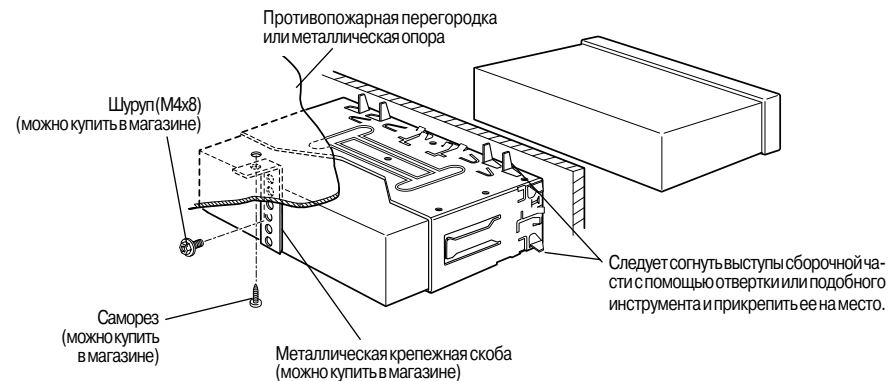

Убедитесь в надежности крепления CD-ресивера на месте. Если CD-ресивер закреплен ненадежно, это может привести к возникновению неисправностей (например, к пропуску звука).

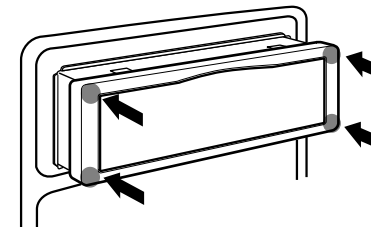

⚠ Для того, чтобы закрепить магнитолу, убедитесь в том, что панель управления направлена на Вас и установите панель в крепежные салазки, одновременно нажав на четыре угла жесткой резиновой рамки.

Не прилагайте избыточного усилия к другим частям. В противном случае возникнет ситуация, в которой Вы не сможете открыть или закрыть панель.

- Вырез в центральной части резиновой рамки предназначен для того, чтобы облегчить извлечение дисков.

Если Вы не хотите, чтобы этот вырез был виден, установите жесткую резиновую рамку наоборот (плоской стороной вверх).

Извлечение магнитолы

■ Извлечение жесткой резиновой рамки

1 Вставьте выступающие штырьки на ключах для съема и освободите два фиксатора на нижнем уровне. Поднимите рамку и потяните ее вперед, как показано на рисунке.

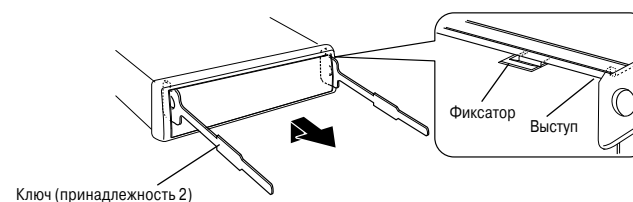

ПРЕДУПРЕЖДЕНИЕ - Подключение разъема ISO

Расположение штырей у разъемов ISO зависит от типа автомобиля, который вы водите. Во избежание повреждения аппарата следует проверить, что соединения сделаны правильно. Стандартное соединение для жгута проводов описано ниже в пункте [1]. Если штыри разъема ISO расположены соответственно пункту [2] или [3], следует провести соединение в соответствии с рисунком.

[1] (Стандартная настройка) Контакт А-7 (красный) автомобильного разъема ISO подсоединен к зажиганию, а контакт А-4 (желтый) подсоединен к постоянному электропитанию.

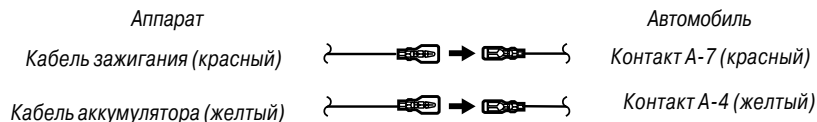

[2] Контакт А-7 (красный) автомобильного разъема ISO подсоединен к источнику постоянного электропитания, а контакт А-4 (желтый) соединен с зажиганием.

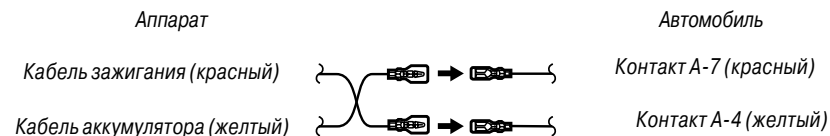

[3] Контакт А-4 (желтый) автомобильного разъема ISO не подсоединен вообще, однако, контакт А-7 (красный) подсоединен к источнику постоянного электропитания (или оба контакта А-7 (красный) и А-4 (желтый) подсоединены к источнику постоянного электропитания).

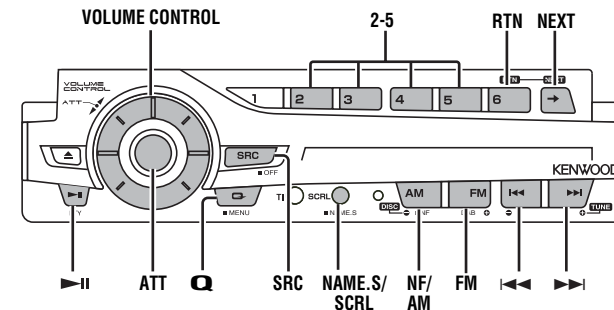
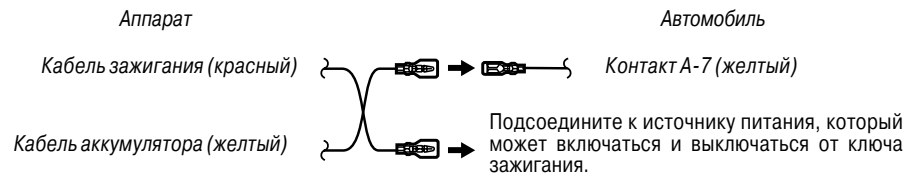

KDC-PSW9524

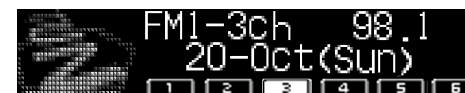

KDC-8024

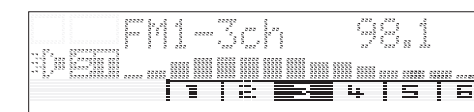

Питание

Включение питания

Поверните ключ зажигания в автомобиле. Лицевая панель CD-ресивера повернется.

Выключение питания

Выключите ключ зажигания. Лицевая панель будет скрыта.

Во время движения лицевой панели не прилагайте к ней избыточное усилие. Это может привести к ее повреждению.

Когда CD-ресивер включен, параметр <Security Code> (Код защиты) будет отображаться в виде CODE ON или CODE OFF.

Громкость звука

Увеличение громкости

Для увеличения громкости поворачивайте ручку [VOLUME CONTROL] по часовой стрелке.

Уменьшение громкости

Чтобы уменьшить громкость звучания, поворачивайте ручку [VOLUME CONTROL] против часовой стрелки.

Выбор источника звучания

Нажимайте кнопку [SRC].

Нужный источник	Дисплей
Тюнер	«TUNER»
Проигрыватель компакт-дисков	«CD»
Внешний проигрыватель дисков (опция)	«DISC CH/DISC»
Внешний вход (опция)	«AUX1»
Дежурный режим (только подсветка)	«ALL OFF»

CD-ресивер автоматически выключится, если будет оставаться в дежурном режиме в течение 20 минут. Это необходимо для того, чтобы избежать разряда аккумулятора автомобиля. Время полного отключения CD-ресивера может быть установлено при помощи параметра <Power Off Timer>.

Аттенюатор

Эта функция позволяет Вам быстро уменьшить громкость звучания.

Нажимайте кнопку ATT. Каждое нажатие на кнопку приводит к включению или выключению аттенюатора. Когда аттенюатор включен, светится сообщение «ATT ON».

Установка положения лицевой панели

Вы можете установить угол наклона или положение лицевой панели назад-вперед.

1 Выберите секцию функции кнопки
Нажимайте кнопку [NEXT].
Нажимайте эту кнопку до тех пор, пока над кнопкой [4] не появится индикатор «PNL».

2 Войдите в режим установки положения лицевой панели
Нажмите кнопку [4] (PNL).

3 Выберите параметр для настройки
Нажмите одну из кнопок [2]-[5].
Каждое нажатие на кнопку приводит к отображению параметров, которые Вы можете настроить, в следующем порядке.

Функция	Кнопка	Дисплей
Наклон панели вперед	[2]	«ANG-»
Наклон панели назад	[3]	«ANG+»
Сдвиг панели назад	[4]	«SLD-»
Сдвиг панели вперед	[5]	«SLD+»

4 Выйдите из режима установки положения лицевой панели
Нажмите кнопку [RTN].

⚠ - В зависимости от угла наклона лицевой панели она может мешать переключению скоростей. Устанавливайте лицевую панель под таким углом, чтобы панель не мешала управлению автомобилем.

- Если установлена жесткая резиновая рамка, не используйте сдвиг панели назад. Если Вы попытаетесь сделать это, жесткая резиновая рамка может помешать наклону панели вниз.

💬 Во время изменения положения панели звук отсутствует.

Система Q

Вы можете установить звуковые настройки, наилучшим образом соответствующих различным музыкальным жанрам.

1 Выберите источник звучания, для которого Вы хотите установить звуковые настройки.
Нажимайте кнопку [SRC].

2 Выберите тип звучания (звуковые настройки)
Нажимайте кнопку [Q].

Каждое нажатие на кнопку Q приводит к переключению стандартных групп параметров звучания в следующем порядке:

Группы параметров	Дисплей «SRS WOW»
SRS WOW	
FLAT (функция System Q отключена)	«FLAT»
Параметры пользователя	«User Preset»
Рок-музыка	«ROCK»
Поп-музыка	«POPS»
Легкая музыка	«EASY»
Хиты	«TOP 40»
Джаз	«JAZZ»

💬 - Параметры пользователя: Значения параметров, установленные с помощью процедуры «Регулировка параметров звучания», приведенной далее.

- Каждое установленное значение параметра изменяется вместе со значением параметра <Speaker Setting>. Сначала выберите тип акустических систем, воспользовавшись параметром Speaker (акустические системы).

- Если включена (ON) функция двойной зоны, режим SRS WOW будет отключен.

Незатухающий выход

Вы можете включить/выключить незатухающий выход.

На 2 секунды нажмите кнопку [NF].
Каждое нажатие на кнопку приводит к включению/выключению незатухающего выхода.
Когда незатухающий выход включен, отображается сообщение «Non Fader ON».



Таблица назначения контактов разъема

Номера штырей разъема ISO	Цвет кабеля	Функции
<i>Разъем для внешнего питания</i>		
A-4	Желтый	Аккумулятор
A-5	Синий/белый	Управление питанием
A-6	Оранжевый/белый	Диммер
A-7	Красный	Зажигание (ACC)
A-8	Черный	"Земля"

Номера штырей разъема ISO	Цвет кабеля	Функции
<i>Разъем для акустических систем</i>		
B-1	Фиолетовый	Задний правый (+)
B-2	Фиолетовый/Черный	Задний правый (-)
B-3	Серый	Передний правый (+)
B-4	Серый/Черный	Передний правый (-)
B-5	Белый	Передний левый (+)
B-6	Белый/Черный	Передний левый (-)
B-7	Зеленый	Задний левый (+)
B-8	Зеленый/Черный	Задний левый (-)

Процедура установки

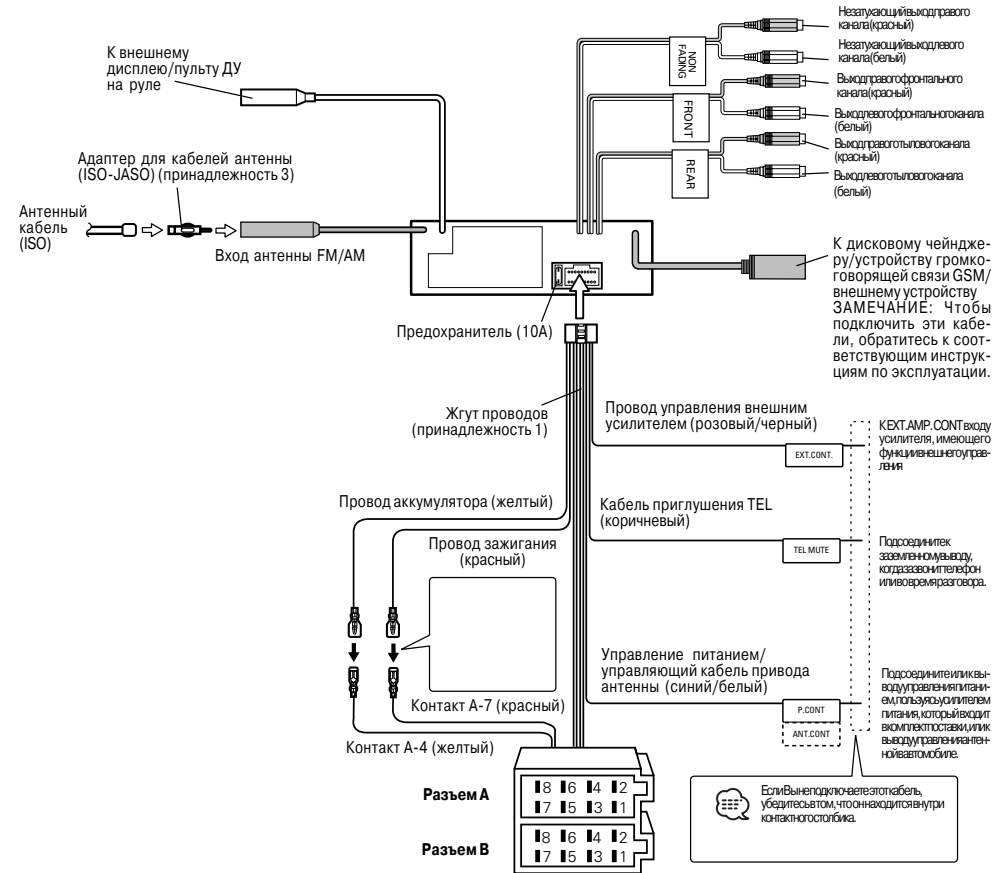
1. Во избежание короткого замыкания следует извлечь ключ из зажигания и разъединить отрицательный вывод (-) батареи.
2. Правильно соедините входные и выходные кабели.
3. Соедините кабель со жгутом проводов.
4. Возьмите разъем В на жгуте проводов и присоедините его к разъему динамика в вашем автомобиле.
5. Возьмите разъем А на жгуте проводов и присоедините его к внешнему разъему электропитания вашего автомобиля.
6. Присоедините разъем жгута проводов к CD-ресиверу.
7. Установите CD-ресивер в вашем автомобиле.
8. Вновь подключите отрицательную клемму (-) аккумулятора.
9. Включите ключ зажигания и откройте панель.
10. Нажмите кнопку сброса.

ВНИМАНИЕ

- Если ваш автомобиль не подготовлен к такой специальной системе присоединения, обратитесь к дилеру изделий фирмы KENWOOD.
- Применяйте только адаптеры для кабелей антенны (ISO-JASO), если у шнура антенны имеется штепсель ISO.
- Проверьте, что все кабельные связи прочно соединены с помощью вставленных гнезд до полного закрытия.
- Если зажигание вашего автомобиля не имеет положения АСС или если кабель зажигания присоединен к источнику питания с постоянным напряжением, как например батарейный кабель, питание не будет соединено с зажиганием (то есть не будет включаться и выключаться одновременно с зажиганием). Если хотите соединить питание аппарата с зажиганием, следует присоединить кабель зажигания к источнику питания, который можно включать и выключать с помощью ключа замка зажигания.
- Если предохранитель перегорит, сначала следует проверить, что кабели не вызвали короткое замыкание, затем заменить старый предохранитель новым одинакового значения.
- Следите за тем, чтобы несоединенные кабели или выводы не прикасались к металлическим частям автомобиля или другим электропроводным материалам. Во избежание короткого замыкания не следует также удалять шапки, покрывающие концы несоединенных кабелей или выводов.
- Присоедините правильно кабели громкоговорителя к соответствующим выводам. Аппарат можно повредить, если соедините отрицательные кабели (-) и/или заземлите их к любой металлической части автомобиля.
- После установки аппарата следует проверить, правильно ли в автомобиле работают стоп-сигналы, индикаторы, стеклоочистители и т.д.
- Чтобы присоединить некоторые автоматические проигрыватели дисков, необходимо применить преобразовательные кабели.
- Более подробную информацию можно прочитать в разделе «Меры предосторожности».
- Если панель управления снабжена крышкой, блок следует подключить таким образом, чтобы его передняя панель не задевала крышку при открывании и закрывании.
- Устанавливайте CD-ресивер таким образом, чтобы угол его наклона не превышал 30 градусов.

Основные функции

Выбор акустических систем

Установив тип акустических систем, Вы можете более точно настроить значения системы Q для получения оптимального качества звучания.

1 Переключите CD-ресивер в дежурный режим

Нажатием на кнопку [SRC] отобразите на дисплее индикатор ALL OFF.

2 Переключитесь в режим выбора акустических систем

Нажмите кнопку [Q]. На дисплее отобразится сообщение «Speaker Setting» (Выбор акустических систем).

3 Выберите тип акустических систем

Нажмите одну из кнопок [2]-[5]. Каждое нажатие на соответствующую кнопку приводит к выбору типа акустических систем следующим образом.

Тип АС	Кнопка	Дисплей
ВЫКЛ.	[2]	«OFF»
Для динамиков 5 и 4 дюйма	[3]	«5/4 inch»
Для динамиков 6 и 6x9 дюйма	[4]	«6*9/6 inch»
Для динамиков OEM	[5]	«O.E.M.»

4 Выйдите из режима выбора акустических систем

Нажмите кнопку [Q].

Регулировка параметров звучания

1 Выберите источник, параметры звучания которого Вы хотите установить

Нажимайте кнопку [SRC].

2 Выберите секцию функции кнопки

Нажимайте кнопку [NEXT]. Нажимайте эту кнопку до тех пор, пока над кнопкой [2] не появится индикатор «AUD». Прочтите раздел «Замечания по использованию системы многофункциональных кнопок».

3 Войдите в режим регулировки параметров звучания

Нажмите кнопку [2] (AUD).

4 Выберите секцию параметров

Нажимайте кнопку [NEXT]. Нажимайте кнопку до тех пор, пока над кнопкой [2]-[5] не отобразится параметр, который Вы хотите настроить.

1 секция

Параметр	Кнопка	Дисплей
Низкие частоты	[2]	BASS
Средние частоты	[3]	MID
Высокие частоты	[4]	TRE
Баланс и фейдер	[5]	BL/F

2 секция

Параметр	Кнопка	Дисплей
ВЧ-фильтр	[2]	HPF
НЧ-фильтр*	[3]	LPF
Тонкомпенсация	[4]	LOUD
WOW	[5]	WOW

3 секция

Параметр	Кнопка	Дисплей
Уровень громкости	[2]	VOFF
Незатухающий выход*	[3]	N-F

5 Выберите параметр звучания, который Вы хотите настроить

Нажимайте кнопку [2]-[5]. Каждое нажатие на кнопку [2]-[5] приводит к выбору параметров в порядке, приведенном далее.

6 Отрегулируйте значение выбранного параметра

Нажимайте кнопку [1<<] или [;>>1]. Каждое нажатие на кнопку приводит к переключению значений параметров в порядке, описанном ниже.

7 Выйдите из режима регулировки параметров звучания

Нажмите кнопку [AUD].

- Функция тонкомпенсации также может быть включена/выключена нажатием на кнопку [4].
- Параметр WOW может быть выбран только если в режиме <System Q> выбран режим SRS WOW или режим «Параметры пользователя».
- * Этот режим доступен только, если включен (ON) незатухающий выход (Non-Fading Output).
- Если в режиме <System Q> активизирован режим SRS WOW, тонкомпенсация не может быть установлена.

Основные функции

1 секция

Кнопка [2]

Центральная частота низких частот (Bass FRQ):
60/70/80/100 или 150 (Гц)
Уровень звучания низких частот (Bass):
от -8 до +8
Фактор качества низких частот (Bass Q):
1.00/1.25/1.50/2.00
Расширение звучания низких частот (Bass EXT):
ON (ВКЛ.)/OFF (ВЫКЛ.)

Кнопка [3]

Центральная частота средних частот (MID FRQ/
Middle FRQ): 0,5/1,0/1,5/2,0 (кГц)
Уровень звучания средних частот (MID/Middle):
от -8 до +8
Фактор качества средних частот (MID Q/Middle
Q): 1.00/2.00

Кнопка [4]

Центральная частота высоких частот (TRE FRQ/
Treble FRQ): 10,0/12,5/15,0/17,5 (кГц)
Уровень звучания высоких частот (TRE/Treble):
от -8 до +8

Кнопка [5]

Баланс (Balance): Left 15 (левый канал) - Right
15 (правый канал)
Фейдер - баланс звучания фронтального и
тылового каналов (Fader): Rear 15 (тыловой
канал) - Front 15 (фронтальный канал)

- В соответствии с установкой фактора качества
низких частот (Bass Q) частоты, которые могут быть
установлены в качестве центральной частоты низ-
ких частот (Bass FRQ) изменяются в приведенном
ниже порядке.

Фактор качества низких частот (Bass Q)	Центральная частота НЧ
1.00/1.25/1.50	60/70/80/100
2.00	60/70/80/150

- Если включена (ON) функция расширения низких
частот, частотный диапазон низких частот будет
расширен на 20%.

2 секция

Кнопка [2]

Высокочастотный фильтр фронтального кана-
ла (HPF Front): Through/40/60/80/100/120/
150/180/220 (Гц)
Высокочастотный фильтр тылового канала (HPF
Rear): Through/40/60/80/100/120/150/180/
220 (Гц)

Кнопка [3]

Низкочастотный фильтр незатухающего выхо-
да (LPF NF): 50/80/120/Through (Гц)

Кнопка [4]

Тонкомпенсация (Loudness):
ON (ВКЛ.)/OFF (ВЫКЛ.)

Кнопка [5]

Режим WOW (SRS WOW): Low/High/OFF
Режим TruBass (SRS TruBass):
ON (ВКЛ.)/OFF (ВЫКЛ.)
Режим FOCUS (FOCUS): Low/High/OFF
Режим SRS (SRS): ON (ВКЛ.)/OFF (ВЫКЛ.)

- Тонкомпенсация: Компенсация звучания низких и
высоких частот на пониженной громкости.
- WOW: Устанавливаются следующие значения
параметров TruBass, FOCUS и SRS.

WOW	TruBass	FOCUS	SRS
High	ON	High	ON
Low	ON	Low	ON
OFF	OFF	OFF	OFF

- TruBass: Функция усиления звучания низких час-
тот.
- FOCUS: Используется для регулировки звукового
изображения, виртуально изменяя вертикальное
положение акустических систем.
- SRS: Создает естественный эффект 3-мерного
поля звучания.
- SRS: Не может быть установлен при прослушива-
нии тюнера.

3 секция

Кнопка [2]

Общий уровень громкости (Volume Offset):
от -8 до 0

Кнопка [3]

Уровень сигнала на незатухающем выходе
(NF Level): от -15 до +15
Фаза сигнала на незатухающем выходе (NF
Phase): Normal (0 градусов)/Reverse (180 гра-
дусов)

- Общий уровень громкости (Volume Offset): Гром-
кость звучания каждого источника может быть ус-
тановлена в виде разницы от базовой громкости.

Основные функции пульта дистанционного управления

Кнопка [DIRECT]

Используется для активизации и отмены ре-
жима прямого ввода частоты настройки.

Кнопка [>II]

Используется для включения/выключения ре-
жима поиска по типу программы (PTY).

Кнопка [DNPP]/[OK]

Используется для включения или выключения
режима выбора станции фиксированной на-
стройкой по названию (SNPP).

Кнопка [DNPP]/[OK]

Сохраняет в памяти буквы, введенные во вре-
мя создания названия диска, и завершает ре-
жим ввода (DNPP).

Кнопки [0]-[9]

Используются для ввода номера дорожки или
диска в режимах прямого выбора песни и
прямого выбора альбома.

Функции управления устройством громкоговорящей связи GSM

Кнопки [I<<]/[>>I]

Используются для переключения дисплея.

Кнопка [FM]/[AM]

Для переключения между инициалами и сооб-
щениями.

Кнопки [0]-[9]/[+]/[#]/[*]

В режиме прямого ввода номера используйте
эти кнопки для набора номера.

Кнопка [☎]

Используется для включения/выключения ре-
жима громкоговорящей связи.
Нажмите эту кнопку на 2 секунды, чтобы на-
брать номер телефона или повесить трубку.

Функции управления дисковым проигрывателем

Кнопки [I<<]/[>>I]

Используются для выбора дорожек (песен) на
диске.

Кнопки [DISC+]/[DISC-]

Используются для выбора альбома.

Кнопка [>II]

Нажатие на эту кнопку во время воспроизве-
дения диска приводит к остановке воспроиз-
ведения. Нажмите эту кнопку еще раз, чтобы
возобновить воспроизведение.

Принадлежности

Внешний вид

Количество

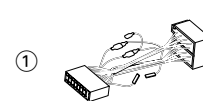

①

.....1



②

.....2

Внешний вид

Количество



③

.....1

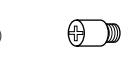

④

.....2



Применение других принадлежностей, которые не входят в комплект поставки, может привести к повреждению аппарата. Проверьте, что Вы применяете только принадлежности, поставленные вместе с аппаратом, как показано выше.

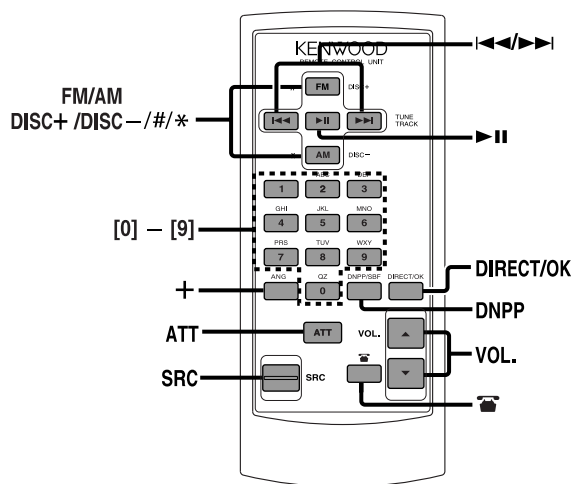

Установка и замена батареи питания

Используется одна литиевая батарея (CR2025). Устанавливайте батарею питания в соответствии с полярностью, приведенной внутри батарейного отсека.

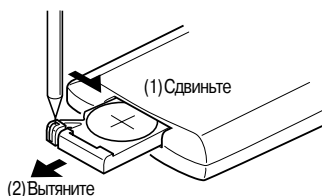

ПРЕДУПРЕЖДЕНИЕ

Запасные батареи питания следует хранить в недоступном для детей месте. Если ребенок случайно проглотил элемент питания, немедленно обратитесь за помощью к врачу.

ВНИМАНИЕ

Не следует держать пульт дистанционного управления в местах с повышенной температурой, например над приборной доской.

Основные функции

Кнопки [VOL.]

Используются для регулировки громкости звучания.

Кнопка [SRC]

Каждое нажатие на кнопку приводит к выбору источника звучания в порядке, указанном в разделе «Выбор источника звучания».

Кнопка [ATT]

Используется для быстрого уменьшения громкости звука. Для возврата звука к начальному уровню нажмите эту кнопку еще раз.

Функции тюнера

Кнопки [FM]/[AM]

Используются для выбора частотного диапазона.

Нажатием на кнопку [FM] Вы можете выбрать диапазоны FM1, FM2 и FM3.

Кнопки [1<<]/[>>1]

Для настройки станции в направлении уменьшения/увеличения частоты настройки.

Кнопки [0]-[9]

Нажмите кнопки [1]-[6] для вызова нужной станции фиксированной настройки.

Переключение режима работы дисплея

Вы можете изменить режим работы дисплея.

1 Выберите секцию функции кнопки Нажимайте кнопку [NEXT].

Нажимайте эту кнопку до тех пор, пока над кнопкой [3] не появится индикатор «DISP». Прочтите раздел <Замечания по использованию системы многофункциональных кнопок>.

2 Войдите в режим управления дисплеем

Нажмите кнопку [3] (DISP).

3 Выберите режим работы дисплея

Нажимайте кнопку [2] (MODE).

Каждое нажатие на кнопку приводит к переключению режима работы дисплея в порядке, приведенном ниже.

KDC-PSW9524

Режим работы дисплея

Дисплей A

Дисплей

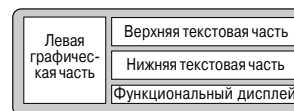

Дисплей B

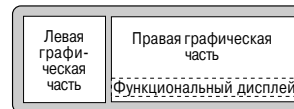

Дисплей C

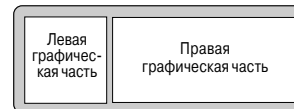

KDC-8024

Режим работы дисплея

Тип дисплея A

Дисплей

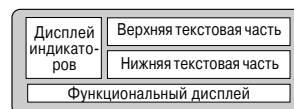

Тип дисплея B

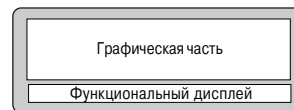

Тип дисплея C

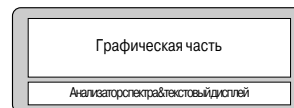

4 Выйдите из режима управления дисплеем

Нажмите кнопку [RTN].

☞ - Если выбран тип дисплея C и Вы нажмете одну из кнопок [1]-[6] или кнопку [NEXT], временно будет выбран тип дисплея B и будет отображен функциональный параметр. После окончания процедуры будет восстановлен тип дисплея C.

- Если включена система двойной зоны, но предварительно был выбран тип дисплея B или C, дисплей автоматически переключится в режим A.

Функция KDC-PSW9524

Переключение правой графической части дисплея

Вы можете переключать информацию на правой графической части дисплея.

1 Выберите секцию функции кнопки Нажимайте кнопку [NEXT].

Нажимайте эту кнопку до тех пор, пока над кнопкой [3] не появится индикатор «DISP».

Прочтите раздел <Замечания по использованию системы многофункциональных кнопок>.

2 Войдите в режим управления дисплеем

Нажмите кнопку [3] (DISP).

3 Выберите режим работы правой графической части дисплея

Нажимайте кнопку [3] (SA).

Каждое нажатие на кнопку приводит к переключению режима работы правой графической части дисплея в следующем порядке: ...

- режим демонстрации - видеоклип 1 - видеоклип 2 - видеоклип 3 - загруженный видеоклип - анализатор спектра 1 - анализатор спектра 2 - анализатор спектра 3 - анализатор спектра 4 - анализатор спектра 5 - обои - ...

4 Выйдите из режима управления дисплеем

Нажмите кнопку [RTN].

- Использование этой функции возможно только, если выбран тип дисплея B или C.

- Загруженный видеоклип может быть выбран, если этот видеоклип скопирован (загружен) на CD-ресивер. Обратитесь к разделу <Загрузка изображений>.

- Обои могут быть заменены. Скопированные обои будут добавлены вместо установленных (стандартных) обоев. Обратитесь к разделу <Выбор обоев>.

Выбор обоев

Вы можете выбрать обои для отображения на дисплее, если установлен тип дисплея В или С.

1 Выберите режим отображения обоев

См. раздел «Переключение правой графической части дисплея», описанный ранее.

2 Выберите обои

Отображайте обои одни за другими и выберите нужные

1 Включите режим обзора обоев.

Нажмите кнопку [>|].

Каждое нажатие на кнопку приводит к включению или выключению режима обзора обоев.

Когда включен режим обзора обоев, на дисплее светится индикатор SCAN и каждые обои отображаются в течение нескольких секунд.

2 Когда отобразятся обои, которые Вы хотите выбрать

Нажмите кнопку [>|].

Выбор обоев вручную

1 Выключите режим обзора обоев.

Нажмите кнопку [>|].

Каждое нажатие на кнопку приводит к включению или выключению режима обзора обоев.

2 Выберите обои.

Нажимайте кнопку [<<|] или [>>|].

Каждое нажатие на кнопку приводит к изменению обоев.

3 Выйдите из режима управления дисплеем

Нажмите кнопку [RTN].

Переключение графической части/анализатора спектра и текстового дисплея

Вы можете переключать графическую и текстовую часть дисплея, а также изменять дисплей анализатора спектра.

1 Выберите секцию функции кнопки

Нажимайте кнопку [NEXT].

Нажимайте эту кнопку до тех пор, пока над кнопкой [3] не появится индикатор «DISP». Прочтите раздел <Замечания по использованию системы многофункциональных кнопок>.

2 Войдите в режим управления дисплеем

Нажмите кнопку [3] (DISP).

3 Измените графическую часть дисплея

Нажимайте кнопку [3] (SA).

Измените анализатор спектра или текстовую часть дисплея

Нажимайте кнопку [<<|] или [>>|].

4 Выйдите из режима управления дисплеем

Нажмите кнопку [RTN].

Изменение графического дисплея: ...

- режим демонстрации - анализатор спектра 1
- анализатор спектра 2 - анализатор спектра 3
- анализатор спектра 4 - анализатор спектра 5
- графика - ...

Изменение анализатора спектра и текстовой части дисплея

Если выбран тюнер

Информация	Дисплей
Анализатор спектра и часы	S+CLK
Анализатор спектра	S/ANA
Дата	DATE
Радиотекст, название программы или частота настройки	R-TXT
Название программы или частота настройки	PS

Загрузка (копирование) изображений <В дежурном режиме>

Эта процедура используется для загрузки (копирования) видеоклипов и обоев. Скопированные (загруженные) изображения могут быть использованы для отображения на дисплее CD-ресивера.

1 Вставьте диск CD-R/CD-RW.

Установите в слот проигрывателя диск CD-R/CD-RW, содержащий изображение, которое будет скопировано в CD-ресивер. Для получения дополнительной информации обратитесь к разделу «Производство компакт-дисков и MP3/WMA».

На нашем сайте <<http://www.kenwood.net-disp.com>> описано, как создать CD-R/CD-RW. Загрузка изображений невозможна, если выбран режим CD READ:2. Выберите режим CD READ:1.

2 Переключите CD-ресивер в дежурный режим

Нажатием на кнопку [SRC] отобразите на дисплее сообщение «ALL OFF».

3 Переключитесь в режим меню

На 2 секунды нажмите кнопку [MENU]. На дисплее отобразится сообщение «MENU».

4 Выберите режим копирования (загрузки)

Нажимайте кнопку [FM] или [AM]. Выберите дисплей «Disp Data DL».

5 Переключите CD-ресивер в режим копирования (загрузки)

Нажмите кнопку [<<|] или [>>|]. На дисплее появится сообщение «File Check!!» (Проверьте файл).

6 Выберите файлы, которые Вы хотите загрузить

Нажмите кнопку [FM] или [AM].

7 Начните загрузку (копирование)

Нажмите кнопку [<<|] или [>>|] на 3 секунды. На дисплее отобразится сообщение «Downloading» (Копирование).

Когда копирование (загрузка) закончится, на дисплее появится сообщение «Finished Download» (Загрузка закончена).

Копирование (загрузка) изображения может занять около 10 минут.

Количество



Если Вы хотите отменить загрузку
Нажмите кнопку [MENU].

8 Выйдите из режима загрузки (копирования)

Нажмите кнопку [MENU].

- Чтобы предотвратить повреждение информации, не пользуйтесь CD-ресивером, когда на дисплее отображается сообщение Data Writing (Запись информации).

- Количество файлов, которые могут быть скопированы (загружены): обои - 1 файл; видеоклип - 1 файл.

- Копирование нового видеоклипа приводит к стиранию ранее скопированного видеоклипа. Также копирование новых обоев приводит к стиранию ранее скопированных обоев.

Нет способа удаления загруженных изображений.

- Скопированные изображения могут быть отображены на дисплее. См. разделы «Переключение дисплея для типа С и типа D» и «Выбор обоев», приведенные ранее.

- Если Вы не можете скопировать изображения на данный CD-ресивер, это может быть вызвано с проблемой, связанной со способом записи на диск CD-R/CD-RW. Обратитесь к сайту <<http://www.kenwood.net-disp.com>> и перепишите диск CD-R/CD-RW.

Функция автоматического поиска TP

Если включена функция TP и возникают неблагоприятные условия приема при прослушивании станции, передающей информацию о ситуации на дорогах, осуществляется автоматический поиск другой станции, транслирующей информацию на дорогах с лучшими условиями приема. Эта функция включается сразу же после включения питания устройства.

Дисплей и установка:

«ATPS:ON»/»ATPS ON»: функция автопоиска включена.
«ATPS:OFF»/»ATPS OFF»: функция автопоиска выключена.

Монофонический прием <В диапазоне FM >

При приеме в монофоническом режиме стереофонических радиостанций уровень шумов может быть снижен.

Дисплей и установка:

«MONO:OFF»/»MONO OFF»: Монофонический приём выключен.
«MONO:ON»/»MONO ON»: Монофонический приём включен.

Пролистывание текста

Вы можете выбрать режим пролистывания отображаемого текста.

Дисплей и установка:

«Scroll:Manual»/»Scroll Manual»: Ручное пролистывание.
«Scroll:Auto»/»Scroll Auto»: Автоматическое пролистывание.

Может быть пролистана следующая информация: CD-текст, название папки/имя файла/текст MP3/WMA, название минидиска, радиотекст и текст для устройства громкой связи GSM.

Таймер отключения питания

Установка таймера функции отключения питания приводит к автоматическому отключению питания CD-ресивера в дежурном режиме. Используйте этот режим для сохранения заряда аккумулятора автомобиля.

Дисплей и установка:

«OFF:-- --»/»OFF-- --»: Функция таймера отключения питания отменена.
«OFF:20min»/»OFF 20min»: Питание аппарата отключается через 20 минут (по умолчанию).
«OFF:40min»/»OFF 40min»: Питание аппарата отключается через 40 минут.
«OFF:60min»/»OFF 60min»: Питание аппарата отключается через 60 минут.

Включение этой функции выполняется после установки кода защиты.

Функция модели KDC-PSW9524

Настройка режима считывания компакт-диска <В дежурном режиме>

Если при воспроизведении компакт-дисков специального формата возникают проблемы, установите режим воспроизведения компакт-диска принудительно.

Дисплей и установка:

«CD READ:1»: Воспроизведение компакт-дисков и MP3/WMA.
«CD READ:2»: Принудительное воспроизведение компакт-диска.

В режиме «CD READ:2» файлы формата MP3/WMA не могут быть воспроизведены. Некоторые музыкальные компакт-диски могут не воспроизводиться даже в режиме «CD READ:2».

Если выбран проигрыватель компакт-дисков

Информация

Анализатор спектра и часы
Анализатор спектра
Дата
Заголовок диска
Заголовок песни
Название диска

Дисплей

S+CLK
S/ANA
DATE
D-TTL
T-TTL
DNPS

Если выбран внешний источник

Информация

Анализатор спектра и часы
Анализатор спектра
Дата

Дисплей

S+CLK
S/ANA
DATE

Если выбран режим отображения заголовка диска, заголовка песни, названия песни и имени исполнителя или названия альбома и имени исполнителя, когда установлен диск, на котором эта информация отсутствует, на дисплее будет отображен номер песни и время воспроизведения.

Переключение текстового дисплея

Вы можете переключать текстовый дисплей CD-ресивера.

1 Выберите секцию функции кнопки

Нажимайте кнопку [NEXT].
Нажимайте эту кнопку до тех пор, пока над кнопкой [3] не появится индикатор «DISP».
Прочтите раздел <Замечания по использованию системы многофункциональных кнопок>.

2 Войдите в режим управления дисплеем

Нажмите кнопку [3] (DISP).

3 Перейдите в режим выбора текста

Нажмите кнопку [3] (TEXT).

4 Выберите текст в верхней текстовой части дисплея

Нажмите кнопку [FM] или [AM].

5 Выберите текст в нижней текстовой части дисплея

Нажимайте кнопку [<<] или [>>].

Обратитесь к таблицам, приведенным далее.

6 Выйдите из режима управления дисплеем

Нажмите кнопку [RTN].

Использование этой функции возможно только, если выбран тип дисплея A.
- На верхней части текстового дисплея не может отображаться информация, одинаковая с нижней частью текстового дисплея.
- Во время воспроизведения файлов WMA невозможно отобразить название альбома.

Текстовая информация в верхней текстовой части дисплея

Если выбран тюнер

Информация	Дисплей
Название программы или частота настройки	BAND+ch+PS
Радиотекст, название программы или частота настройки	R-TEXT
Частота настройки (в диапазоне AM)	BAND+ch+FREQ

Отображение частоты настройки во время приема названия станции

На 2 секунды нажмите кнопку [SCRL]. Частота настройки радиостанции системы RDS будет отображаться вместо названия станции в течение 5 секунд.

Если выбран проигрыватель компакт-дисков или внешний проигрыватель

Информация	Дисплей
Заголовок диска	DISC-TITLE
Заголовок песни	TRACK-TITLE
Номер песни и время воспроизведения	P-Time
Название диска	DNPS

Если выбран источник MP3/WMA (только для KDC-PSW9524)

Информация	Дисплей
Заголовок песни и имя исполнителя	TITLE/ARTIST
Название альбома и имя исполнителя	ALBUM/ARTIST
Название папки	FOLDER NAME
Имя файла	FILE NAME
Номер песни и время воспроизведения	P-Time
Название диска	DNPS

- Название внешнего входа отображается для внешнего источника.
- Если выбран режим отображения заголовка диска, заголовка песни, названия песни и имени исполнителя или названия альбома и имени исполнителя, когда установлен диск, на котором эта информация отсутствует, на дисплее будет отображен номер песни и время воспроизведения.

Основные функции

Текстовая информация в нижней текстовой части дисплея

Если выбран тюнер

Информация	Дисплей
Индикатор и часы (только для KDC-PSW9524)	CLOCK
Анализатор спектра и часы	S/ANA+CLOCK
Анализатор спектра	S/ANA
Дата	DATE
Радиотекст или анализатор спектра и часы	R-TEXT

Если выбран проигрыватель компакт-дисков или внешний проигрыватель

Информация	Дисплей
Индикатор и часы (только для KDC-PSW9524)	CLOCK
Анализатор спектра и часы	S/ANA+CLOCK
Анализатор спектра	S/ANA
Дата	DATE
Заголовок диска	DISC-TITLE
Заголовок песни	TRACK-TITLE
Название диска	DNPS

Если выбран источник MP3/WMA (только для KDC-PSW9524)

Информация	Дисплей
Индикатор и часы	CLOCK
Анализатор спектра и часы	S/ANA+CLOCK
Анализатор спектра	S/ANA
Дата	DATE
Заголовок песни и имя исполнителя	TITLE/ARTIST
Название альбома и имя исполнителя	ALBUM/ARTIST
Название папки	FOLDER NAME
Имя файла	FILE NAME
Название диска	DNPS

Если выбран внешний источник

Информация	Дисплей
Индикатор и часы (только для KDC-PSW9524)	CLOCK
Анализатор спектра и часы	S/ANA+CLOCK
Анализатор спектра	S/ANA
Дата	DATE

- Если во время отображения анализатора спектра Вы включите систему двойной зоны, анализатор спектра будет отключен.

- Если выбран режим отображения заголовка диска, заголовка песни, названия песни и имени исполнителя или названия альбома и имени исполнителя, когда установлен диск, на котором эта информация отсутствует, на дисплее будет отображен анализатор спектра и часы.

Функция KDC-PSW9524

Переключение левой части графического дисплея

Вы можете переключать информацию, отображаемую на левой части графического дисплея.

1 Выберите секцию функции кнопки

Нажимайте кнопку [NEXT]. Нажимайте эту кнопку до тех пор, пока над кнопкой [3] не появится индикатор «DISP». Прочтите раздел «Замечания по использованию системы многофункциональных кнопок».

2 Войдите в режим управления дисплеем

Нажмите кнопку [3] (DISP).

3 Измените левую часть графического дисплея

Нажимайте кнопку [4] (GRPH). Каждое нажатие на кнопку приводит к изменению левой части графического дисплея в следующем порядке: ... - графический индикатор источника звука - анализатор спектра 1 - анализатор спектра 2 - анализатор спектра 3 - анализатор спектра 4 - анализатор спектра 5 - анализатор спектра 6 - анализатор спектра 7 - дисплей отключен - ...

4 Выйдите из режима управления дисплеем

Нажмите кнопку [RTN]. Если во время отображения анализатора спектра Вы включите систему двойной зоны, в левой графической части дисплея автоматически будет отображен графический индикатор источника звука.

Переключение дисплея в дежурном режиме

Вы можете переключать информацию, отображаемую на дисплее в дежурном режиме.

1 Переключите CD-ресивер в дежурный режим

Нажатием на кнопку [SRC] отобразите на дисплее индикатор ALL OFF.

Вы можете использовать эту функцию только, если выбран тип дисплея А.

Система меню

Если Вы установите один из режимов «News:00min»/»News 00min» - ... - «News:90min»/»News 90min», функция последних новостей будет активизирована.

Когда начнется вещание последних новостей, на дисплее отобразится сообщение «News» и CD-ресивер переключится на прием последних новостей.

- Если Вы выбрали режим «20min», очередные последние известия не будут приниматься в течение 20 минут после получения первых последних известий.

- Для последних новостей устанавливается громкость, равная громкости дорожной информации.

- Данная функция доступна только при условии, что выбранная станция посылает для последних известий код PTY или принадлежит радиовещательной сети «Enhanced Other Network», посылающей для последних известий код PTY.

- После включения функции последних известий происходит автоматическое переключение на диапазон FM.

Функция локального поиска <В режиме радиоприемника >

При включенной функции локального поиска настройка в режиме автоматического поиска пропускает станции с относительно слабым приемом.

Дисплей и установка:

«Local Seek:OFF»/»Local Seek OFF»: Функция локального поиска выключена.

«Local Seek:ON»/»Local Seek ON»: Функция локального поиска включена.

Режим настройки <В режиме радиоприемника >

Выберите, какой режим настройки - автоматический поиск, поиск станции фиксированной настройки или ручной режим, вы собираетесь использовать в качестве стандартного.

Дисплей и установка:

«Seek Mode:Auto1»/»Seek Mode Auto1»: Режим автоматического поиска радиостанции.

«Seek Mode:Auto2»/»Seek Mode Auto2»: Режим поиска станций фиксированной настройки.

«Seek Mode:Manual»/»Seek Mode Manual»: Обычный режим настройки вручную.

Автоматическое сохранение в памяти <В режиме радиоприемника >

Более подробная информация приведена в разделе «Автоматическое сохранение станций фиксированной настройки в памяти».

Дополнительные частоты (AF)

В случае неуверенного приема функция AF автоматически переключает радиоприемник на другую частоту, транслирующую ту же самую программу в рамках единой сети RDS, но имеющую лучшие условия приема.

Дисплей и установка:

«AF:ON»/»AF ON»: Функция AF включена.

«AF:OFF»/»AF OFF»: Функция AF выключена.

Когда включена функция AF, светится индикатор RDS.

Если для одной и той же программы в сети RDS отсутствуют станции с более уверенным приемом, вы можете услышать трансляцию в виде отдельных звуков и обрывочных фраз. В этом случае отключите функцию AF.

Ограничение области RDS (функция ограничения области)

Вы имеете возможность выбрать, ограничивать или нет каналы RDS, принимаемые с помощью функции AF для конкретной радиовещательной сети, до заданной области.

Дисплей и установка:

«Regional:ON»/»Regional ON»: Функция ограничения области RDS включена.

«Regional:OFF»/»Regional OFF»: Функция ограничения области RDS выключена.

В некоторых случаях станции одной и той же радиовещательной сети транслируют различные программы или используют различные позывные.

Выбор угла наклона панели при открывании <В дежурном режиме>

Эта функция позволяет при установке и извлечении диска устанавливать лицевую панель в нужное положение.

Дисплей и установки:

«Eject Angle:Slope»/»Eject Angle Slope»: Открывание и закрывание панели с поддержанием установленного угла наклона панели.
«Eject Angle:Level»/»Eject Angle Level»: Открывание и закрывание панели с установкой ее в горизонтальное положение.

System Q

Когда включена функция System Q, в режиме настройки параметров звучания могут быть отрегулированы следующие параметры System Q: центральные частоты низких, средних и высоких частот, факторы качества низких и средних частот, а также функция расширения низких частот.

Дисплей и установка:

«System Q:ON»/»System Q ON»: Факторы System Q отображаются в режиме настройки параметров звучания.
«System Q:OFF»/»System Q OFF»: Факторы System Q отключены.

Функция отключения встроенного усилителя <В дежурном режиме>

Вы можете включить или выключить функцию отключения встроенного усилителя. Включение этой функции улучшает качество звука на выходе предварительного усилителя.

Дисплей и установка:

«AMP Mute:OFF»/»AMP Mute OFF»: Встроенный усилитель включен.
«AMP Mute:ON»/»AMP Mute ON»: Встроенный усилитель отключен.

B.M.S. (Система управления низкими частотами)

Эта функция используется для настройки с помощью CD-ресивера уровня усиления низких частот для внешнего усилителя.

Дисплей и установка:

«AMP Bass:Flat»/»AMP BASS Flat»: Усиление низких частот отсутствует.
«AMP Bass:+6»/»AMP BASS +6»: Слабое усиление низких частот (+6 дБ).
«AMP Bass:+12»/»AMP BASS +12»: Среднее усиление низких частот (+12 дБ).
«AMP Bass:+18»/»AMP BASS +18»: Сильное усиление низких частот (+18 дБ).

- Обратитесь к каталогу или инструкциям по эксплуатации усилителя мощности, которые могут управляться с Вашего CD-ресивера.

- Среди усилителей существуют модели, для которых может быть установлено усиление от Flat до +18 дБ, а также модели, для которых может быть установлено усиление от Flat до +12 дБ. Если Вы подключите усилитель, для которого может быть установлено усиление до +12 дБ, режим AMP BASS +18 не будет работать правильно даже, если Вы выберете его.

Установка центральной частоты B.M.S.

Вы можете установить центральную частоту, усиливаемую системой B.M.S.

Дисплей и установка:

«AMP FRQ:Normal»/»AMP FRQ Normal»: Усиление на обычной центральной частоте.
«AMP FRQ:Low»/»AMP FRQ Low»: Обычная центральная частота уменьшается на 20%.

Функция последних известий с установкой времени ожидания

Эта функция автоматически переключает CD-ресивер на радиоприемник, когда начинается вещание новостей даже, если Вы не прослушиваете радио в данный момент. Также Вы можете установить интервал времени запрета (ожидания) переключения.

Дисплей и установка:

«News:OFF»/»News OFF» (выключено),
«News:00min»/»News 00min» - ... - «News:90min»/»News 90min» (min= минуты)

Выбор цвета шрифта

Вы можете выбрать цвет букв на дисплее.

1 Выберите секцию функции кнопки

Нажимайте кнопку [NEXT].
Нажимайте эту кнопку до тех пор, пока над кнопкой [3] не появится индикатор «DISP». Прочтите раздел <Замечания по использованию системы многофункциональных кнопок>.

2 Войдите в режим управления дисплеем

Нажмите кнопку [3] (DISP).

3 Выберите цвет букв на дисплее

Нажатием на кнопку [4] (CLR) выберите один из 9 цветов букв.

4 Выйдите из режима управления дисплеем

Нажмите кнопку [RTN].

2 Выберите секцию функции кнопки

Нажимайте кнопку [NEXT].
Нажимайте эту кнопку до тех пор, пока над кнопкой [3] не появится индикатор «DISP». Прочтите раздел <Замечания по использованию системы многофункциональных кнопок>.

3 Войдите в режим управления дисплеем

Нажмите кнопку [3] (DISP).

4 Войдите в режим выбора текста

Нажмите кнопку [3] (TEXT).

5 Переключите дисплей

Нажимайте кнопку [I<<] или [>>I].
Каждое нажатие на кнопку приводит к переключению дисплея в следующем порядке.

KDC-PSW9524

Информация	Дисплей
Дисплей дежурного режима и часы	ALL OFF и CLOCK
Дисплей дежурного режима	ALL OFF
Дата и часы	DATE и CLOCK

KDC-8024

Информация	Дисплей
Дата и часы	DATE и CLOCK
Дисплей дежурного режима	ALL OFF

KDC-8024: Если выбран тип дисплея C, отображается только дата.

6 Выйдите из режима управления дисплеем

Нажмите кнопку [RTN].

Переключение внешнего дисплея

Вы можете переключиться на внешний дисплей, подключенный к CD-ресиверу.

1 Выберите секцию функции кнопки

Нажимайте кнопку [NEXT].
Нажимайте эту кнопку до тех пор, пока над кнопкой [3] не появится индикатор «DISP». Прочтите раздел <Замечания по использованию системы многофункциональных кнопок>.

2 Войдите в режим управления дисплеем

Нажмите кнопку [3] (DISP).

3 Выберите дисплей

Нажимайте кнопку [5] (OUT).
На дисплее будет отображено сообщение «DISP Out Select»/»Display Out Select». Нажатием на кнопку переключите дисплей.

4 Выйдите из режима управления дисплеем

Нажмите кнопку [RTN].

Настройка названия внешнего устройства

Если к входу AUX подключено внешнее устройство, Вы можете выбрать название этого устройства для отображения на дисплее.

1 Выберите внешнее устройство

Нажатием на кнопку [SRC] отобразите индикатор AUX1.

2 Войдите в режим ввода названия внешнего устройства

На 3 секунды нажмите кнопку [NAME.S]. Начнет мигать текущее название внешнего устройства.

3 Выберите название внешнего устройства

Нажимайте кнопку [I<<] или [I>>].

Каждое нажатие на кнопку приводит к изменению названия в следующем порядке: ... - AUX1 - TV - VIDEO - GAME - PORTABLE - DVD - ...

4 Выйдите из режима ввода названия внешнего устройства

Нажмите кнопку [NAME.S].

Если Вы прекратите выполнение процедуры в течение 10 секунд, будет выбрано текущее название и режим ввода названия внешнего устройства будет закрыт.

Съемная лицевая панель

Лицевая панель CD-ресивера может быть снята, что позволит Вам предотвратить кражу CD-ресивера.

Снятие лицевой панели:

1 Выключите ключ зажигания или нажмите кнопку [SRC] на 2 секунды.

Питание CD-ресивера будет выключено и лицевая панель установится в горизонтальное положение.



Если лицевая панель останется открытой, по истечении установленного времени ожидания лицевая панель закроется и питание CD-ресивера будет отключено.

2 Снимите лицевую панель, потянув ее на себя. Если включен (ON) индикатор отключения системы DSI, этот индикатор начнет мигать.

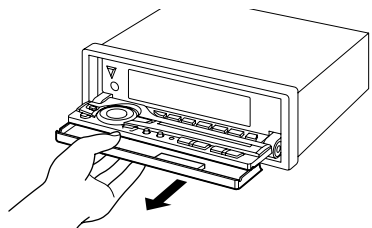

- Лицевая панель является прецизионной (высокоточной) частью оборудования и может пострадать от ударов и сотрясений. Поэтому после снятия лицевой панели храните ее в специально предназначенном для нее футляре.

- Не следует оставлять лицевую панель или ее футляр в жарких или влажных местах или местах, подвергающихся воздействию прямых солнечных лучей. Также избегайте сильно запыленных мест и мест, где на аппарат могут попасть брызги воды.

Установка лицевой панели:

1 Вставьте лицевую панель в скобу панели.

2 Нажмите на лицевую панель до фиксации на месте.

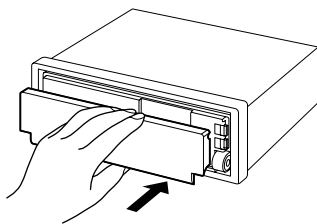

Как скрыть панель управления

Эта функция позволяет предотвратить повреждение CD-ресивера во время ремонта автомобиля.

Принудительное закрывание панели управления

Удерживайте кнопку [SRC] в нажатом состоянии в течение 2 секунд.

Когда истечет установленное время ожидания, лицевая панель закроется и питание CD-ресивера будет отключено.

Чтобы открыть панель управления

Нажмите на левую нижнюю часть лицевой панели.

Лицевая панель откроется и будет показана панель управления.

Установка даты

1 Выберите режим настройки даты
Нажатием на кнопку [FM] или [AM] отобразите на дисплее сообщение Date Adjust.

2 Войдите в режим настройки даты
На 2 секунды нажмите кнопку [I<<] или [I>>]. Дисплей даты начнет мигать.

3 Выберите параметр (день, месяц или год), который Вы хотите установить

Нажимайте кнопку [I<<] или [I>>].
Выбранный параметр начнет мигать.

4 Отрегулируйте значение каждого параметра

Нажимайте кнопку [FM] или [AM].

5 Повторите шаги 3-4 и установите дату полностью.

6 Выйдите из режима установки даты
Нажмите кнопку [MENU].

Синхронизация часов

Вы можете засинхронизировать информацию о времени, транслируемую станцией системы RDS, с часами CD-ресивера.

Дисплей и установка:

«SYNC:ON»/»SYNC ON»: Синхронизация времени активизирована

«SYNC:OFF»/»SYNC OFF»: Установка времени вручную

Для синхронизации часов требуется около 3-4 минут.

Индикатор отключения системы (DSI)

После снятия передней панели на CD-ресивере начинает мигать красный индикатор, предупреждая потенциальных грабителей.

Дисплей и установка:

«DSI:ON»/»DSI ON»: Индикатор DSI включен.
«DSI:OFF»/»DSI OFF»: Индикатор DSI выключен.

Выбор цвета подсветки кнопок

Вы можете выбрать цвет подсветки кнопок управления: зеленый или красный.

Дисплей и установка:

«Button:Red»/»Button Color Red»: Красная подсветка кнопок.

«Button:Green»/»Button Color Green»: Зеленая подсветка кнопок.

Функция модели KDC-PSW9524

Выбор типа шрифта

Вы можете выбрать тип шрифта, отображающего текст на дисплее.

1 Выберите режим выбора типа шрифта

Нажатием на кнопку [FM] или [AM] отобразите на дисплее сообщение «Font Select».

2 Выберите нужный шрифт

Нажимайте кнопку [I<<] или [I>>].

Изменение яркости свечения дисплея (диммер)

Функция диммера позволяет автоматически уменьшать яркость свечения дисплея при включении фар автомобиля.

Дисплей и установка:

«Dimmer:ON»/»Dimmer ON»: Диммер включен.

«Dimmer:OFF»/»Dimmer OFF»: Диммер выключен.

Установка времени ожидания выключения

Вы можете установить время, по истечении которого лицевая панель CD-ресивера закроется (при условии, что выключено питание). Лицевая панель может быть снята только в течение установленного времени ожидания выключения.

Дисплей и установка:

«Off Wait: 0sec»/»Off Wait 0sec» «Off Wait: 3sec»/»Off Wait 3sec» (по умолчанию) «Off Wait: 25sec»/»Off Wait 25sec»

Настройка голосового динамика телефона <В дежурном режиме>

<Если подключено устройство громкоговорящей связи>

Вы можете выбрать динамик для воспроизведения голоса из телефона.

Дисплей и установки:

«SP SEL: All»/»SP SEL All»: Голос из телефона будет прослушиваться во фронтальном и тыловом каналах.

«SP SEL:F-Right»/»SP SEL F-Right»: Голос из телефона будет прослушиваться в правой фронтальной акустической системе.

«SP SEL:F-Left»/»SP SEL F-Left»: Голос из телефона будет прослушиваться в левой фронтальной акустической системе.

Регулировка чувствительности микрофона

<Если подключено устройство громкоговорящей связи>

Вы можете отрегулировать громкость микрофона.

Дисплей и установки:

«HF MIC ADJ:00»/»HF MIC ADJ VOL 00"

«HF MIC ADJ:15»/»HF MIC ADJ VOL 15"

(по умолчанию)

«HF MIC ADJ:31»/»HF MIC ADJ VOL 31"

Настройка времени автоответа

<Если подключено устройство громкоговорящей связи>

Вы можете установить время автоматического ответа на входящий звонок.

Дисплей и установки:

«Wait Time:OFF»/»Wait Time OFF» (автоответ выключен)

«Wait Time:1S»/»Wait Time 1sec» (1 секунда)

«Wait Time:5S»/»Wait Time 5sec» (5 секунд)

(по умолчанию)

«Wait Time:30S»/»Wait Time 30sec» (30 секунд)

Тональный сигнал, сопровождающий нажатие на кнопку

Вы можете включить или выключить звуковой сигнал, сопровождающий нажатие на кнопку управления.

Дисплей и установка:

«Beep:ON»/»Beep ON»: Тональный сигнал включен.

«Beep:OFF»/»Beep OFF»: Тональный сигнал выключен.

Ручная установка времени

Эта настройка может быть выполнена только, если опция <Synchronize Clock> (Синхронизация часов) выключена (OFF).

1 Выберите режим установки часов
Нажатием на кнопку [FM] или [AM] отобразите на дисплее сообщение Clock Adjust.

2 Переключитесь в режим установки часов
На 2 секунды нажмите кнопку [<<] или [>>]. Дисплей часов начнет мигать.

3 Установите цифру часов
Нажимайте кнопку [FM] или [AM].

Установите цифру минут
Нажимайте кнопку [<<] или [>>].

4 Выйдите из режима установки часов
Нажмите кнопку [MENU].

Выбор формата отображения даты

Вы можете установить формат отображения даты.

1 Выберите режим формата отображения даты
Нажатием на кнопку [FM] или [AM] отобразите на дисплее сообщение Date Mode.

2 Выберите формат отображения даты
Нажимайте кнопку [<<] или [>>].

Функция приглушения звука при телефонном вызове

Эта функция временно приглушает громкость звучания CD-ресивера при поступлении входящего телефонного звонка.

Когда зазвонит телефон

На дисплее будет отображено сообщение «CALL». CD-ресивер автоматически переключится в режим паузы.

Прослушивание звука во время разговора по телефону

Нажмите кнопку [SRC]. Сообщение «CALL» погаснет и аудиосистема включится.

После окончания разговора

Повесьте трубку телефона. Сообщение «CALL» погаснет и аудиосистема включится.

Система двойной зоны

<При использовании внешнего диска или внешнего устройства>

Вы можете прослушивать звук, отличный от звука фронтального и тылового каналов.

1 Выберите источник звука
Нажатием на кнопку [SRC] выберите источник, звук которого будет прослушиваться в канале двойной зоны.

2 Выберите секцию функции кнопки
Нажимайте кнопку [NEXT]. Нажимайте эту кнопку до тех пор, пока над кнопкой [5] не появится индикатор «2-ZN». Прочтите раздел <Замечания по использованию системы многофункциональных кнопок>.

3 Войдите в режим управления системой двойной зоны
Нажмите кнопку [5] (2-ZN).

4 Выберите параметр для настройки
Нажимайте одну из кнопок [2]-[3]. Каждое нажатие на кнопку приводит к изменению параметров в следующем порядке.

Параметр	Кнопка	Дисплей	Варианты
Система двойной зоны	[2]	ON/OFF	ON/OFF
Система двойной зоны, фронтальный и тыловой каналы	[3]	F - R	Front/Rear

Тыловой канал в системе двойной зоны: Звук источника, выбранного в шаге 1, будет воспроизводиться в тыловом канале, а звук источника, выбранного в шаге 6, будет воспроизведен во фронтальном канале.

Фронтальный канал в системе двойной зоны: Звук источника, выбранного в шаге 1, будет воспроизводиться во фронтальном канале, а звук источника, выбранного в шаге 6, будет воспроизведен в тыловом канале.

5 Выйдите из режима управления системой двойной зоны

Нажмите кнопку [RTN].

6 Выберите источник звучания

Нажатием на кнопку [SRC] выберите источник, звук которого Вы хотите прослушивать в другом канале (тыловом или фронтальном).

 - Система двойной зоны может использоваться, если к CD-ресиверу подключен KCA-S210A, CA-C1AX или внешний дисковый чейнджер/проигрыватель.

- При включении системы двойной зоны, фронтальный или тыловой каналы системы двойной зоны отключены. Сначала выберите фронтальный или тыловой каналы системы двойной зон, а затем включите систему двойной зоны.

- Когда включена система двойной зоны, в канале двойной зоны недоступны регулировка параметров звука или прочие эффекты.

- Если Вы используете систему двойной зоны, выбрав внешний источник для воспроизведения в канале двойной зоны, Вы не сможете выбрать другой внешний источник для прослушивания в другом канале.

- Если при включенном незатухающем выходе Вы включите систему двойной зоны, звук на незатухающем выходе будет отсутствовать.

- Если в System Q выбран режим SRS WOW, система двойной зоны не может быть включена или выключена. Также выключите (OFF) все параметры WOW. Система двойной зоны не может быть включена/выключена, если хотя бы один из этих параметров включен.

- Система двойной зоны не может использоваться, если подключено устройство громкоговорящей связи GSM или управляющее устройство DAB.

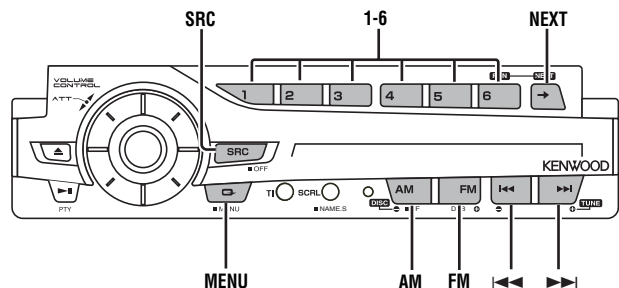

KDC-PSW9524



KDC-8024

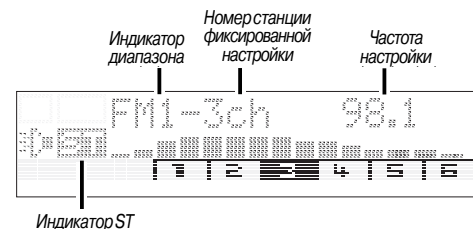

Настройка на радиостанцию

- 1 Выберите тюнер в качестве источника звучания**
Нажатием на кнопку [SRC] отобразите на дисплее индикатор «TUNER».
- 2 Выберите частотный диапазон**
Нажимайте кнопку [FM] или [AM]. Каждое нажатие на кнопку FM приводит к переключению частотного диапазона в следующем порядке: FM1, FM2 и FM3.
- 3 Настройтесь на нужную радиостанцию**
Нажимайте кнопку [I<<] или [I>>].

Во время приема стереофонических радиостанций светится индикатор ST.

Прямой ввод частоты настройки (функция пульта ДУ)

Вы можете напрямую ввести частоту настройки нужной Вам радиостанции.

- 1 Выберите частотный диапазон**
Нажмите кнопку [FM] или [AM].
- 2 Переключите CD-ресивер в режим прямого ввода частоты**
Нажмите кнопку [DIRECT] на пульте дистанционного управления. На дисплее будет отображен индикатор «- - -».
- 3 Введите частоту настройки**
Нажимайте цифровые кнопки на пульте дистанционного управления.

Например:
Нужная частота **Нажимайте кнопки**
 92,1 кГц (FM) [0], [9], [2], [1]
 810 кГц (AM) [0], [8], [1], [0]

Отмена прямого ввода частоты настройки
 Нажмите кнопку [DIRECT] на пульте дистанционного управления.

Система меню

Вы можете установить стандартные (установленные по умолчанию) значения дополнительных функций проигрывателя в режиме меню. Основная процедура управления системой меню приведена ниже. Ссылки на параметры меню и их значения приведены после описания каждой процедуры.

- 1 Переключитесь в режим меню**
На 2 секунды нажмите кнопку [MENU]. На дисплее будет отображено сообщение «MENU».
- 2 Выберите параметр меню**
Нажимайте кнопку [FM] или [AM]. Например: Если Вы захотите установить звуковой сигнал, сопровождающий нажатие на кнопки, выберите дисплей «Веер».
- 3 Установите значение выбранного параметра меню**
Нажимайте кнопку [I<<] или [I>>]. Например: Если выбран параметр Веер, каждое нажатие на кнопку приводит к включению (Веер:ON/Веер ON) или выключению (Веер:OFF/Веер OFF) звукового сигнала. Вы можете продолжить выполнение процедуры, вернувшись к шагу 2 и установив другие параметры.
- 4 Выйдите из системы меню**
Нажмите кнопку [MENU].

Код защиты <В дежурном режиме>

Т.к. после извлечения CD-ресивера из автомобиля требуется авторизация доступа, персонализация CD-ресивера с помощью кода защиты помогает в защите магнитолы от краж. Когда активизирована функция кода защиты (безопасности), код не может быть изменен и функция не может быть отключена. Обратите внимание, что 4-значный код защиты может быть установлен по Вашему желанию.

- 1 Переключите CD-ресивер в дежурный режим**
Нажатием на кнопку [SRC] отобразите дисплей ALL OFF.
- 2 Войдите в систему меню**
На 2 секунды нажмите кнопку рMENU]. После отображения сообщения «MENU» появится сообщение «Security».

- 3 Войдите в режим установки кода защиты**
На 2 секунды нажмите кнопку [I<<] или [I>>]. После отображения сообщения «ENTER» появится сообщение «CODE».
- 4 Выберите позицию ввода цифры**
Нажимайте кнопку [I<<] или [I>>].
- 5 Выберите цифру кода защиты**
Нажимайте кнопку [FM] или [AM].
- 6 Повторите шаги 4 и 5, чтобы закончить ввод кода защиты.**
- 7 Подтвердите ввод кода защиты**
На 4 секунды нажмите кнопку [I>>I]. После появления сообщения RE-ENTER появится сообщение CODE.
- 8 Повторите шаги 4-7 и повторно введите код защиты.**
На дисплее появится сообщение APPROVED (ПРИНЯТО). Функция кода защиты будет активизирована. Если Вы введете код, отличный от кода защиты, Вам придется начать процедуру вновь с шага 4.

Если Вы нажали кнопку сброса и отсоединили источник питания

- Включите питание CD-ресивера.
- Повторите шаги 4-7 и введите код защиты. На дисплее появится сообщение APPROVED (ПРИНЯТО). Теперь Вы сможете использовать CD-ресивером. Если Вы введете код защиты неправильно, появится сообщение WAITING и начнется отсчет времени запрета ввода, приведенного ниже. После истечения времени запрета ввода отобразится сообщение CODE и Вы сможете ввести код защиты.

Кол-во неправильных вводов	Время запрета ввода
1	-
2	5 минут
3	1 час
4	24 часа

Синхронизация данных (телефонной книжки/SMS-сообщений) с мобильным телефоном

Вы можете синхронизировать информацию этого CD-ресивера с информацией телефона стандарта GSM.

1 Выберите секцию функции кнопки

Нажимайте кнопку [NEXT]. Нажимайте эту кнопку до тех пор, пока над кнопкой [3] не появится индикатор «SYNC». Прочтите раздел <Замечания по использованию системы многофункциональных кнопок>.

2 Засинхронизируйте данные

Нажмите кнопку [3] (SYNC). На дисплее будет отображено сообщение «GSM Memory SYNC»/»GSM SYNC».

Система меню

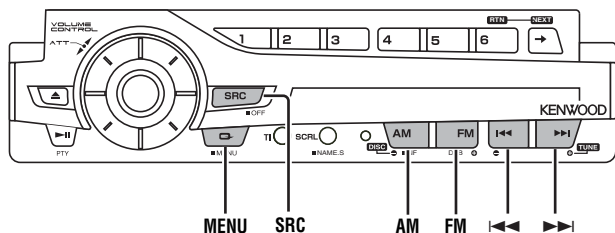

KDC-PSW9524



KDC-8024

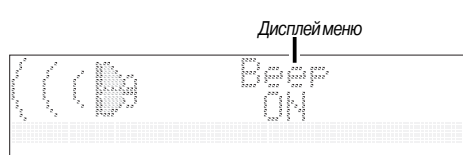

Сохранение радиостанций в памяти станций фиксированной настройки

Вы можете сохранить частоту настройки текущей радиостанции в памяти.

1 Выберите частотный диапазон

Нажимайте кнопку [FM] или [AM].

2 Настройтесь на нужную радиостанцию

Нажимайте кнопку [I<<] или [I>>].

3 Выберите секцию функции кнопки

Нажимайте кнопку [NEXT]. Нажимайте эту кнопку до тех пор, пока над кнопками [1]-[6] не появятся соответствующие индикаторы «[1]-[6]». Прочтите раздел <Замечания по использованию системы многофункциональных кнопок>.

4 Сохраните настроенную радиостанцию в памяти

На 2 секунды нажмите одну из кнопок [1]-[6]. Индикатор номера станции фиксированной настройки мигнет 1 раз. В каждом диапазоне в памяти могут быть сохранены по 6 радиостанций.

Автоматическое сохранение станций фиксированной настройки

Вы можете автоматически выполнить сохранение станций с хорошим уровнем сигнала в памяти радиоприемника.

1 Выберите частотный диапазон

Нажимайте кнопку [FM] или [AM].

2 Переключите CD-ресивер в режим меню

Нажмите кнопку [MENU] на 2 секунды. На дисплее отобразится сообщение «MENU».

3 Выберите режим автоматического сохранения станций фиксированной настройки в памяти

Нажатием на кнопку кнопку [FM] или [AM] отобразите на дисплее сообщение «Auto Memory».

4 Активизируйте режим автоматического сохранения станций фиксированной настройки в памяти

На 3 секунды нажмите кнопку [I<<] или [I>>]. Когда 6 станций фиксированной настройки, которые могут быть приняты, будут сохранены в памяти, режим автоматического сохранения будет отключен.

- Если включена функция дополнительных частот (AF), в памяти будут сохранены только станции системы радиоданных RDS.
- Если автоматическое сохранение станций фиксированной настройки выполняется в диапазоне FM2, станции системы RDS в диапазоне FM1 не будут сохранены. В Аналогичным образом, если автоматическое сохранение станций фиксированной настройки выполняется в диапазоне FM3, станции системы RDS в диапазонах FM1 и FM2 не будут сохранены.

Включение станций фиксированной настройки

Вы можете включить станцию фиксированной настройки, сохраненную в памяти.

1 Выберите частотный диапазон

Нажимайте кнопку [FM] или [AM].

2 Выберите секцию функции кнопки

Нажимайте кнопку [NEXT]. Нажимайте эту кнопку до тех пор, пока над кнопками [1]-[6] не появятся соответствующие индикаторы «[1]-[6]».

Прочтите раздел <Замечания по использованию системы многофункциональных кнопок>.

3 Включите нужную станцию фиксированной настройки

Нажмите одну из кнопок [1]-[6].

SNPP (Воспроизведение по предварительно установленному названию) (функция пульта ДУ)

Эта функция позволяет отображать название станции и выбирать нужную станцию по названию.

1 Переключите CD-ресивер в режим SNPP.

Нажмите кнопку [DNPP] на пульте дистанционного управления.

Когда на дисплее отобразится сообщение «SNPP», поочередно будут отображены названия станций в диапазонах FM1, FM2, FM3 и AM. Для станций, не имеющих названия, будут отображены частоты настройки.

Изменение порядка отображения

Нажимайте кнопку [I<<] или [I>>].

Изменение отображаемого диапазона

Нажимайте кнопку [FM] или [AM].

2 Если отображается нужная Вам станция

Нажмите кнопку [OK] на пульте дистанционного управления. Будет принята станция, название которой отображается на дисплее.

Отключение режима SNPP

Нажмите кнопку [DNPP] на пульте дистанционного управления.

4 Введите первую букву имени человека, номер телефона которого Вы хотите набрать (в режиме поиска по инициалам)

Нажимайте кнопку [FM] или [AM]. Инициалы, которым не соответствуют записи в телефонной книжке, не будут отображаться.

5 Отобразите имя

Нажмите кнопку [I<<] или [I>>].

Переключение между именем и номером телефона

Нажимайте кнопку [TI].

- Эта функция недоступна, если имя не сохранено в телефонной книжке.

- Если включена функция автоматического пролистывания текста, функция переключения недоступна.

Пролистывание имени и номера телефона

Нажмите кнопку [SCRL].

6 Наберите выбранный номер

Нажмите кнопку [4] (CALL).

7 Повесьте трубку

Нажмите кнопку [2] (HANG).

Отключение режима громкоговорящей связи

Нажмите кнопку [RTN].

Функция прямого набора номера (функция пульта ДУ)

Вы можете ввести номер телефона с помощью цифровых кнопок на пульте дистанционного управления и набрать этот номер.

1 Выберите секцию функции кнопки

Нажимайте кнопку [NEXT].

Нажимайте эту кнопку до тех пор, пока над кнопкой [2] не появится индикатор «H-F». Прочтите раздел «Замечания по использованию системы многофункциональных кнопок».

2 Войдите в режим громкоговорящей связи

Нажмите кнопку [2] (H-F).

3 Выберите режим набора номера

Нажмите кнопку [3] (DIAL).

Будет отображено сообщение «Number Dial».

4 Введите номер телефона

Нажимайте кнопки [#], [*] и [+](ANG) на пульте дистанционного управления.

- Вы можете ввести максимум 32 цифры.

- Если Вы неправильно ввели цифру, нажатие на кнопку [I<<] приводит к стиранию неправильно введенной цифры.

5 Наберите введенный номер

Нажмите кнопку [4] (CALL).

6 Повесьте трубку

Нажмите кнопку [2] (HANG).

Отключение режима громкоговорящей связи

Нажмите кнопку [RTN].

Режим коротких сообщений SMS

1 Выберите секцию функции кнопки

Нажимайте кнопку [NEXT].

Нажимайте эту кнопку до тех пор, пока над кнопкой [2] не появится индикатор «H-F».

Прочтите раздел «Замечания по использованию системы многофункциональных кнопок».

2 Войдите в режим громкоговорящей связи

Нажмите кнопку [2] (H-F).

3 Выберите режим SMS

Нажмите кнопку [5] (SMS).

Будет отображено сообщение «SMS Mode».

4 Выберите сообщение

Нажимайте кнопку [FM] или [AM].

5 Переключите дисплей

Нажимайте кнопку [I<<] или [I>>].

Каждое нажатие на кнопку приводит к переключению режима в следующем порядке: ... - имя/номер телефона - дата - сообщение - ...

Если установлен режим пролистывания текста вручную (Scroll: Manual/Scroll Manual), Вы можете пролистывать текст нажатием на кнопки [I<</>>]. Если выбран автоматический режим Scroll:Auto/Scroll Auto, пролистывание текста выполняется автоматически.

Переключение между именем и номером телефона

Нажимайте кнопку [TI].

Пролистывание дисплея имени и номера телефона

Нажимайте кнопку [SCRL].

6 Выйдите из режима громкоговорящей связи

Нажмите кнопку [RTN].

При приеме нового сообщения на дисплее будет отображено сообщение «New Message».

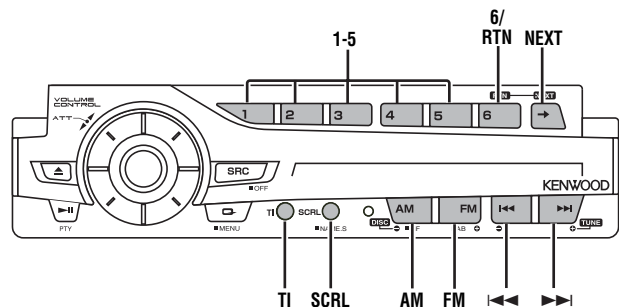

KDC-PSW9524

KDC-8024



Имя/номер телефона



Имя/номер телефона

Ответ на звонок

Вы сможете отвечать на звонки сотового телефона, если к CD-ресиверу подключено устройство громкоговорящей связи стандарта GSM (дополнительное устройство).

1 Когда поступает входящий звонок
На дисплее отображается сообщение CALL (ЗВОНОК).

2 Ответ на звонок
Нажмите одну из кнопок [1], [3]-[6] или кнопку [NEXT].

Переключение между именем и номером телефона

Нажимайте кнопку [TI]. Каждое нажатие на кнопку приводит к переключению информации на дисплее в следующем порядке: имя - номер телефона

3 Повесть трубку
Нажмите кнопку [2] (HANG).



Установка диска в слот проигрывателя во время разговора по телефону может привести к прерыванию разговора.

Поиск по телефонной записной книжке

Вы можете выбрать номер телефона из телефонной записной книжки.

1 Выберите секцию функции кнопки
Нажимайте кнопку [NEXT].
Нажимайте эту кнопку до тех пор, пока над кнопкой [2] не появится индикатор «H-F». Прочтите раздел <Замечания по использованию системы многофункциональных кнопок>.

2 Войдите в режим громкоговорящей связи
Нажмите кнопку [2] (H-F).

3 Выберите режим поиска по телефонной записной книжке
Нажимайте кнопку [2] (SRCH).
Каждое нажатие на кнопку приводит к переключению режима в следующем порядке:

Режим поиска	Дисплей
Режим поиска по инициалам	Initial Select
Режим повторного набора	Redial

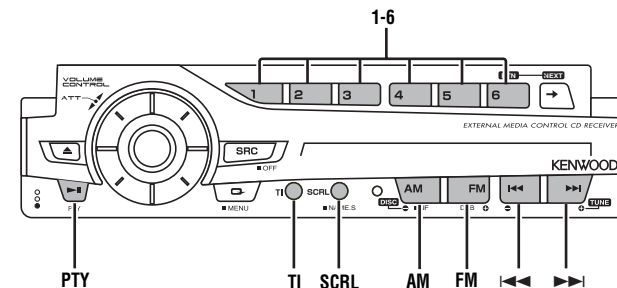

KDC-PSW9524

KDC-8024



Радиотекст



Радиотекст

Дорожная информация

CD-ресивер автоматически переключится на дорожную информацию после начала ее вещания даже, если в данный момент времени Вы не прослушиваете радиоприемник.

Нажимайте кнопку [TI].
Каждое нажатие на кнопку приводит к включению/выключению функции дорожной информации.

Когда начнется вещание дорожной информации, на дисплее появится сообщение «Traffic Info» и CD-ресивер переключится на прием дорожной информации.

- Если выбран диапазон AM и будет включена функция дорожной информации, CD-ресивер переключится на диапазон FM.

- Во время приема дорожной информации установленная громкость звучания автоматически сохраняется в памяти и при следующем включении дорожной информации автоматически устанавливается сохраненная громкость.

Переключение на другую станцию с дорожной информацией

Нажимайте кнопку [<<<] или [>>>].

Переключение станции дорожной информации может быть выполнено во время прослушивания радиоприемника.

Тип программы (PTY)

Данная функция позволяет Вам выбрать тип программы и осуществить поиск только станций с определенным типом программы.

1 Переключите CD-ресивер в режим PTY

Нажмите кнопку [PTY]. На дисплее будет отображено сообщение «PTY Select» (Выбор типа программы).
Эта функция не может быть использована, когда включена функция дорожной информации или при приеме радиостанций диапазона AM.

2 Выберите тип программы

Нажимайте кнопку [AM] или [FM].
Каждое нажатие на кнопку приводит к выбору типа программы в приведенном ниже порядке.

Тип программы	Дисплей
1. Речевые программы	(All Speech)
2. Музыкальные программы	(All Music)
3. Новости	(News)
4. Текущие события	(Current Affairs)
5. Информация	(Information)

Функции системы RDS

6. Спорт	(Sport)
7. Образование	(Education)
8. Драматические произведения	(Drama)
9. Культура	(Cultures)
10. Наука	(Science)
11. Различные темы	(Varied Speech)
12. Популярная музыка	(Pop Music)
13. Рок-музыка	(Rock Music)
14. Легкая музыка	(Easy Listening M)
15. Легкая классическая музыка	(Light Classic M)
16. Серьезная классическая музыка	(Serious Classics)
17. Другие музыкальные жанры	(Other Music)
18. Погода	(Weather&Metr)
19. Финансы	(Finance)
20. Детские программы	(Children's Prog)
21. Социальные проблемы	(Social Affairs)
22. Религия	(Religion)
23. Телефонные ток-шоу	(Phone In)
24. Путешествия	(Travel&Touring)
25. Досуг или отдых	(Leisure&Hobby)
26. Джазовая музыка	(Jazz Music)
27. Музыка в стиле «кантри»	(Country Music)
28. Народная музыка	(Nation Music)
29. Старинная музыка	(Oldies Music)
30. Фольклорная музыка	(Folk Music)
31. Документальные передачи	(Documentary)

- Речевые и музыкальные типы программ включают в себя следующие типы:
(Речевый программы: 3-11, 18-25, 31; музыкальные 12-17, 26-30)

- Вы можете сохранить выбранные типы программ в ячейках памяти [1]-[6] и быстро вызывать эти типы программ. Обратитесь к разделу «Сохранение типа программы в памяти».

- Вы можете изменить язык отображения информации на дисплее. Обратитесь к разделу «Изменение языка для функции PTY».

3 Включите поиск по выбранному типу программы.

Нажмите кнопку [I<<] или [I>>].

Если Вы захотите осуществить поиск других станций, нажмите кнопку [I<<] или [I>>] еще раз.

Если выбранный тип программы не может быть найден, на дисплее появится индикатор NO PTY. Выберите другой тип программы.

4 Выйдите из режима PTY

Нажмите кнопку [PTY].

Сохранение типа программы в памяти

Вы можете сохранить выбранные типы программы в ячейках памяти [1]-[6] и быстро вызывать эти типы программ.

Сохранение типа программы

1 Выберите тип программы, который Вы хотите сохранить в памяти.

Обратитесь к разделу «Тип программы (PTY)», описанный ранее.

2 Сохраните выбранный тип программы в ячейке памяти

На 3 секунды нажмите одну из кнопок [1]-[6].

Вызов типа программы

1 Переключите CD-ресивер в режим PTY

Обратитесь к разделу «Тип программы (PTY)».

2 Выберите нужный тип программы

Нажмите одну из кнопок [1]-[6].

Изменение языка для функции PTY

Вы можете выбрать язык, на котором будут отображаться сообщения на дисплее.

1 Переключите ресивер в режим PTY

Обратитесь к разделу «Тип программы (PTY)», описанный ранее.

2 Войдите в режим выбора языка

Нажмите кнопку [SCRL].

3 Выберите язык отображения сообщений на дисплее

Нажимайте кнопку [FM] или [AM].

Каждое нажатие на кнопку приводит к изменению языка отображения сообщений на дисплее в следующем порядке:

Язык	Дисплей
Английский	English
Испанский	Spanish
Французский	French
Голландский	Dutch
Норвежский	Norwegian
Португальский	Portuguese
Шведский	Swedish
Немецкий	German

4 Нажмите кнопку [SCRL], чтобы выйти из режима выбора языка отображения сообщений.

Пролистывание радиотекста

Вы можете пролистать отображаемый радиотекст.

Нажмите кнопку [SCRL] на 2 секунды.

Функции управления проигрывателем CD/MP3/WMA/внешним проигрывателем

Создание названия диска (DNPS)

Вы можете присвоить диску определенное название.

1 Включите на воспроизведение диск, которому Вы хотите присвоить название

Названия не могут быть присвоены минидискам (MD).

2 Переключите CD-ресивер в режим ввода названия

На 2 секунды нажмите кнопку [NAME.S].

На дисплее появится сообщение «Name Set».

3 Переместите курсор в позицию ввода символа

Нажимайте кнопку [I<<] или [I>>].

4 Выберите тип символов

Нажмите одну из кнопок [2]-[4]. Каждое нажатие на кнопку приводит к выбору типа символов в следующем порядке:

Тип символов Кнопка

Алфавит (заглавные - прописные буквы)	[2] (A - a)
Цифры и символы	[3] (1)
Специальные символы	[4] (CHAR)

5 Выберите нужный символ (букву)

Нажимайте кнопку [FM] или [AM].

Символы могут быть введены с помощью цифровых кнопок на пульте дистанционного управления. Например, чтобы ввести название «DANCE»:

Символ	Кнопка	Кол-во нажатий
«D»	[3]	1
«A»	[2]	1
«N»	[6]	2
«C»	[2]	3
«E»	[3]	2

6 Повторите шаги 3-5 и создайте полное название.

7 Выйдите из режима создания названия

Нажмите кнопку [NAME.S].

- Если Вы прекратите создание названия на 10 секунд, будет сохранено текущее название и режим ввода названия будет отменен.

- Носители, для которых Вы можете создать названия: внутренний проигрыватель компакт-дисков - 30 дисков, внешний дисковый чейнджер/проигрыватель - варьируется в зависимости от типа дискового чейнджера/проигрывателя. Обратитесь к инструкции по эксплуатации дискового чейнджера/проигрывателя.

- Название компакт-диска может быть изменено выполнением аналогичной процедуры.

Воспроизведение дисков по предварительно выбранному названию (DNPP)

(функция дисковых чейнджеров с пультом ДУ)

Вы можете выбрать диск, установленный в дисковый чейнджер, для воспроизведения по названию (DNPS).

1 Переключите CD-ресивер в режим DNPP

Нажмите кнопку [DNPP] на пульте дистанционного управления. После появления на дисплее сообщения DNPP будет отображено название диска (DNPS).

Просмотр названия следующего/предыдущего диска

Нажимайте кнопку [DISC-] или [DISC+].

2 Когда Вы найдете нужный Вам диск

Нажмите кнопку [OK] на пульте дистанционного управления. Будет начато воспроизведение выбранного диска.

Отключение режима DNPP

Нажмите кнопку [DNPP] на пульте дистанционного управления.

Функции управления проигрывателем CD/MP3/WMA/внешним проигрывателем

Воспроизведение в случайном порядке всех дисков, находящихся в магазине (функция дисковых чейнджеров)

В этом режиме песни со всех дисков, находящихся в дисковом чейнджере, воспроизводятся в случайном порядке.

1 Выберите секцию функции кнопки

Нажимайте кнопку [NEXT]. Нажимайте эту кнопку до тех пор, пока над кнопкой [5] не появится индикатор «M.RDM». Прочтите раздел «Замечания по использованию системы многофункциональных кнопок».

2 Включите или выключите режим воспроизведения в случайном порядке дискового магазина, нажимая кнопку [5] (M.RDM).

Каждое нажатие на кнопку приводит к включению/выключению режима воспроизведения в случайном порядке дискового магазина. Когда режим воспроизведения в случайном порядке включен, на дисплее отображается сообщение «M.Random ON».



Нажатие на кнопку [>>>] приводит к воспроизведению следующей песни, выбранной по случайному закону.

Функция модели KDC-PSW9524

Выбор папки (при воспроизведении дисков MP3/WMA)

Эта функция позволяет Вам быстро выбрать папку, которую Вы хотите прослушать.

1 Выберите секцию функции кнопки

Нажимайте кнопку [NEXT]. Нажимайте эту кнопку до тех пор, пока над кнопкой [5] не появится индикатор «FSEL». Прочтите раздел «Замечания по использованию системы многофункциональных кнопок».

2 Переключите CD-ресивер в режим выбора альбома

Нажмите кнопку [5] (FSEL). На дисплее будет отображено сообщение «Select Mode» (Выберите режим). В этом режиме на дисплее отображается следующая информация о папке.



3 Выберите уровень папки

Нажимайте кнопку [FM] или [AM]. Нажатие на кнопку [FM] приводит к переходу на 1 уровень вниз, на кнопку [AM] - на 1 уровень вверх.

Выбор папки на текущем уровне

Нажимайте кнопку [I<<] или [I>>]. Нажатие на кнопку [I<<] приводит к переходу на предыдущую папку, на кнопку [I>>] - на следующую папку.

Возврат к верхнему уровню

Нажмите кнопку [4] (HOME).

Пролистывание названия папки

Нажмите кнопку [SCRL].

3 Начните воспроизведение выбранной папки

Нажмите кнопку [2] (OK). Режим выбора альбома будет отменен и будет начато воспроизведение файлов формата MP3/WMA, находящихся в выбранной папке. Способы выбора других папок в режиме выбора альбома отличаются от способов в режиме поиска альбома. Более подробная информация приведена в разделе «Замечания по воспроизведению файлов MP3/WMA».

Отмена режима выбора альбома

Нажмите кнопку [3] (EXIT).

Функции управления проигрывателем CD/MP3/WMA/внешним проигрывателем

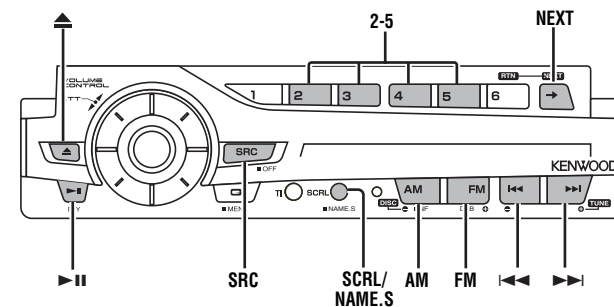

KDC-PSW9524

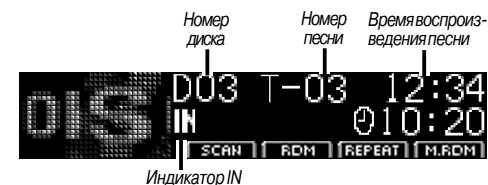

KDC-8024

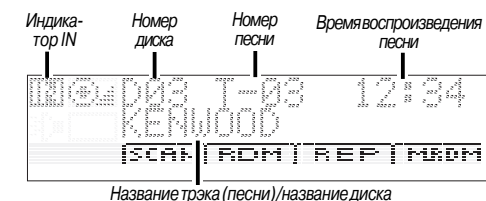

Воспроизведение CD и MP3/WMA

Если диск не установлен

1 Откройте лицевую панель, чтобы установить диск

Нажмите кнопку открывания лицевой панели [▲].

2 Вставьте диск в слот.

⚠ Когда лицевая панель открыта и откинута вниз, она может мешать переключению скоростей или выполнению каких-либо других операций. Если это происходит, уделяйте особое внимание безопасности и сначала выполните нужную операцию, а затем воспользуйтесь CD-ресивером.

☞ - Когда лицевая панель перемещается, звук временно отключается.

- Файлы формата MP3/WMA могут быть воспроизведены только на модели KDC-PSW9524.

- Когда диск установлен в слот, на дисплее светится индикатор IN.

Если диск уже установлен в слот

Нажатием на кнопку [SRC] отобразите на дисплее сообщение «CD».

Пауза и возобновление воспроизведения

Нажмите кнопку [I|I]. Чтобы возобновить воспроизведение, нажмите кнопку [I|I] еще раз.

Извлечение диска:

1 Извлеките диск

Нажмите кнопку [▲].

2 Закройте лицевую панель

Нажмите кнопку [▲].

⚠ 8-сантиметровые компакт-диски не могут быть воспроизведены. Использование адаптера и установка его в слот может привести к повреждению CD-ресивера.

☞ В качестве носителей файлов MP3/WMA, которые могут быть воспроизведены на этом проигрывателе, могут выступать CD-ROM, CD-R и CD-RW.

Форматы носителей должны соответствовать форматам ISO 9660 уровень 1, уровень 2, Joliet или Romeo. Методы записи информации MP3/WMA и меры предосторожности описаны в разделе «Замечания по воспроизведению файлов MP3/WMA». Перед созданием носителя (диска) с файлами MP3/WMA прочтите этот раздел.

Воспроизведение внешнего диска

Данная функция позволяет подключить дополнительные проигрыватели и воспроизводить диски в подключенных проигрывателях.

Нажатию на кнопку [SRC] выберите режим управления внешним проигрывателем дисков. Примеры дисплея:

Дисплей «CD2»	Проигрыватель Проигрыватель компакт-дисков CD-чейнджер/ MD-чейнджер
«DISC CH/DISC»	

Пауза и возобновление воспроизведения

Чтобы включить режим паузы, нажмите кнопку [>II]. Повторное нажатие на кнопку приводит к возобновлению воспроизведения.

Функции, которые могут быть использованы, и информация, которая может быть отображена, варьируются в зависимости от типа подключенного внешнего проигрывателя дисков.

Ускоренное воспроизведение

Ускоренное воспроизведение диска вперед:

Удерживайте в нажатом состоянии кнопку [>>I]. В точке, в которой Вы хотите возобновить воспроизведение, отпустите нажатую кнопку.

Ускоренное воспроизведение диска назад:

Удерживайте в нажатом состоянии кнопку [I<<]. В точке, с которой Вы хотите возобновить воспроизведение, отпустите нажатую кнопку.

Поиск (выбор) дорожки/файла

Вы можете осуществить поиск песни на диске или в папке файлов MP3/WMA.

Нажимайте кнопку [I<<] или [>>I].

Поиск диска/альбома

(поиск диска: функция дискового чейнджера)
(поиск папки: функция MP3/WMA)

Выберите диск, установленный в дисковый чейнджер, или папку, записанную на диске с файлами MP3/WMA.

Нажимайте кнопку [FM] или [AM].

Прямой выбор дорожки/файла

(функция пульта ДУ)
(прямой выбор файла: функция MP3/WMA)

Вы можете осуществить выбор дорожки (песни), введя номер дорожки.

1 Введите номер дорожки/файла

Нажимайте цифровые кнопки на пульте дистанционного управления.

2 Осуществите выбор песен/файлов

Нажимайте кнопку [I<<] или [>>I].

Отмена прямого выбора дорожки

Нажмите кнопку [>II].

Прямой выбор диска

(функция дисковых чейнджеров с пультами ДУ)

Вы можете осуществить выбор диска, введя его номер.

1 Введите номер диска

Нажимайте цифровые кнопки на пульте дистанционного управления.

2 Осуществите выбор диска

Нажимайте кнопку [FM] или [AM].

Отмена режима прямого выбора диска

Нажмите кнопку [>II].

Для выбора диска с номером 10 вводите 0.

Пролистывание текста/названий

Вы можете пролистывать отображаемый CD-текст, текст MP3/WMA или заголовки минидисков.

Нажимайте кнопку [SCRL].

Повтор дорожки/файла/диска/папки

Вы можете активизировать режим повторного воспроизведения песни, диска в дисковом чейнджере или в папке файлов MP3/WMA.

1 Выберите секцию функции кнопки

Нажимайте кнопку [NEXT]. Нажимайте эту кнопку до тех пор, пока над кнопкой [4] не появится индикатор «REPEAT/REP».

Прочтите раздел <Замечания по использованию системы многофункциональных кнопок>.

2 Включите или выключите режим повторного воспроизведения.

Нажимайте кнопку [4] (REPEAT/REP). Каждое нажатие на кнопку приводит к переключению режима повтора в следующем порядке.

Во время воспроизведения компакт-диска или внешнего диска

Режим повтора Повтор песни (дорожки)	Дисплей «Repeat ON»/ »Track Repeat ON»
--	---

Повтор диска (функция дискового чейнджера) Повтор выключен	«Disc Repeat ON» «Repeat Off»
---	----------------------------------

Во время воспроизведения файлов MP3/WMA (только для модели KDC-PSW9524)

Режим повтора Повтор файла Повтор папки Повтор выключен	Дисплей «File Repeat ON» «Folder Repeat ON» «Repeat Off»
---	--

Обзор дорожек

Вы можете осуществить последовательное воспроизведение начала каждой песни на диске или в папке файлов MP3/WMA и найти песню, которую Вы хотите прослушать.

1 Выберите секцию функции кнопки

Нажимайте кнопку [NEXT]. Нажимайте эту кнопку до тех пор, пока над кнопкой [2] не появится индикатор «SCAN». Прочтите раздел <Замечания по использованию системы многофункциональных кнопок>.

2 Начните обзор дорожек

Нажмите кнопку [2] (SCAN). На дисплее будет отображено сообщение «Scan ON» (Обзор включен).

3 Отключите режим обзора, когда Вы услышите песню, которую хотите прослушать

Нажмите кнопку [2].

Воспроизведение в случайном порядке

Позволяет воспроизводить все песни на диске или в папке диска MP3/WMA в случайном порядке.

1 Выберите секцию функции кнопки

Нажимайте кнопку [NEXT]. Нажимайте эту кнопку до тех пор, пока над кнопкой [3] не появится индикатор «RDM». Прочтите раздел <Замечания по использованию системы многофункциональных кнопок>.

2 Включите или выключите режим воспроизведения в случайном порядке, нажимая кнопку [3] (RDM).

Каждое нажатие на кнопку приводит к включению/выключению режима воспроизведения в случайном порядке. Когда режим воспроизведения в случайном порядке включен, на дисплее отображается сообщение «Random ON».

Нажатие на кнопку [>>I] приводит к воспроизведению следующей песни, выбранной по случайному закону.