

KENWOOD

KDC-W4527

KDC-W4527G

CD-RECEIVER

INSTRUCTION MANUAL

РАДИОПРИОМНИК С КОМПАКТ-ДИСКАМИ
ИНСТРУКЦИЯ ПО ЭКСПЛУАТАЦИИ

ODTWARZACZ PŁYTKOMPAKTOWYCH
PODRĘCZNIK OBSŁUGI

KENWOOD CORPORATION



Изделие изготовлено в Малайзии
© B64-2682-00/00 (E2W)

Contents

Safety precautions.....	3		
About CDs.....	5		
Notes on playing MP3/WMA.....	6		
General features	8		
Power			
Selecting the Source			
Volume			
Attenuator			
Loudness			
System Q			
Audio Control			
Speaker Setting			
Switching Display			
Theft Deterrent Faceplate			
TEL Mute			
Tuner features.....	12		
Tuning			
Station Preset Memory			
Auto Memory Entry			
Preset Tuning			
RDS features.....	14		
Traffic Information			
Presetting Volume for Traffic Information			
Radio Text Scroll			
PTY (Program Type)			
Program Type preset			
Changing Language for PTY Function			
		CD/MP3/WMA/External disc	
		control features	17
		Playing CD & MP3/WMA	
		Playing External Disc	
		Fast Forwarding and Reversing	
		Track/File Search	
		Disc/ Folder Search	
		Track/File/Disc/Folder Repeat	
		Scan Play	
		Random Play	
		Magazine Random Play	
		Folder Select	
		Disc Naming (DNPS)	
		Text/Title Scroll	
		Menu system.....	21
		Menu System	
		Touch Sensor Tone	
		Manual Clock Adjustment	
		Synchronize Clock	
		DSI (Disabled System Indicator)	
		Selectable Illumination	
		News Bulletin with Timeout Setting	
		Local Seek	
		Tuning Mode	
		Auto Memory Entry	
		AF (Alternative Frequency)	
		Restricting RDS Region	
		(Region Restrict Function)	
		Auto TP Seek	
		Monaural Reception	
			Text Scroll
			Auxiliary Input Display Setting & Disc Naming
			Power OFF Timer
			CD Read Setting
		Accessories.....	27
		Installation Procedure	27
		Connecting Wires to Terminals	28
		28
		Installation	29
		Troubleshooting Guide	31
		Specifications	34

Safety precautions

▲WARNING

To prevent injury and/or fire, take the following precautions:

- Insert the unit all the way until it is fully locked in place. Otherwise it may fly out of place during collisions and other jolts.
- When extending the ignition, battery, or ground wires, make sure to use automotive-grade wires or other wires with a 0.75mm² (AWG18) or more to prevent wire deterioration and damage to the wire coating.
- To prevent short circuits, never put or leave any metallic objects (e.g., coins or metal tools) inside the unit.
- If the unit starts to emit smoke or strange smells, turn off the power immediately and consult your Kenwood dealer.
- Make sure not to get your fingers caught between the faceplate and the unit.
- Be careful not to drop the unit or subject it to strong shock.
The unit may break or crack because it contains glass parts.
- Do not touch the liquid crystal fluid if the LCD is damaged or broken due to shock. The liquid crystal fluid may be dangerous to your health or even fatal.
If the liquid crystal fluid from the LCD contacts your body or clothing, wash it off with soap immediately.

▲CAUTION

To prevent damage to the machine, take the following precautions:

- Make sure to ground the unit to a negative 12V DC power supply.
- Do not open the top or bottom covers of the unit.
- Do not install the unit in a spot exposed to direct sunlight or excessive heat or humidity. Also avoid places with too much dust or the possibility of water splashing.
- Do not set the removed faceplate or the faceplate case in areas exposed to direct sunlight, excessive heat or humidity. Also avoid places with too much dust or the possibility of water splashing.
- To prevent deterioration, do not touch the terminals of the unit or faceplate with your fingers.
- Do not subject the faceplate to excessive shock, as it is a piece of precision equipment.
- When replacing a fuse, only use a new one with the prescribed rating. Using a fuse with the wrong rating may cause your unit to malfunction.
- To prevent short circuits when replacing a fuse, first disconnect the wiring harness.
- Do not place any object between the faceplate and the unit.
- During installation, do not use any screws except for the ones provided. The use of improper screws might result in damage to the main unit.

IMPORTANT INFORMATION

About CD players/disc changers connected to this unit

KENWOOD disc changers/ CD players released in 1998 or later can be connected to this unit.

Refer to the catalog or consult your Kenwood dealer for connectable models of disc changers/ CD players.

Note that any KENWOOD disc changers/ CD players released in 1997 or earlier and disc changers made by other makers cannot be connected to this unit.

Unsupported connection may result in damage.

Setting the "O-N" Switch to the "N" position for the applicable KENWOOD disc changers/ CD players.

The functions that can be used and the information that can be displayed will differ depending on the models being connected.



You can damage both your unit and the CD changer if you connect them incorrectly.

Do Not Load 8-cm (3-in.) CDs in the CD slot

If you try to load an 8-cm CD with its adapter into the unit, the adapter might separate from the CD and damage the unit.

Safety precautions

NOTE

- If you experience problems during installation, consult your Kenwood dealer.
- If the unit does not seem to be working right, try pressing the reset button first. If that does not solve the problem, consult your Kenwood dealer.
- Press the reset button if the Disc auto changer fails to operate correctly. Normal operation should be restored.

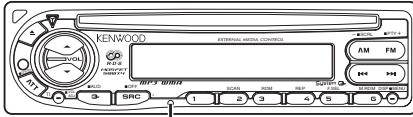

Reset button

- Characters in the LCD may become difficult to read in temperatures below 41 °F (5 °C).
- The illustrations of the display and the panel appearing in this manual are examples used to explain more clearly how the controls are used. Therefore, what appears on the display in the illustrations may differ from what appears on the display on the actual equipment, and some of the illustrations on the display may represent something impossible in actual operation.

Lens Fogging

Right after you turn on the car heater in cold weather, dew or condensation may form on the lens in the CD player of the unit. Called lens fogging, CDs may be impossible to play. In such a situation, remove the disc and wait for the condensation to evaporate. If the unit still does not operate normally after a while, consult your Kenwood dealer.

Cleaning the Faceplate Terminals

If the terminals on the unit or faceplate get dirty, wipe them with a dry, soft cloth.

Cleaning the Unit

If the faceplate of this unit is stained, wipe it with a dry soft cloth such as a silicon cloth. If the faceplate is stained badly, wipe the stain off with a cloth moistened with neutral cleaner, then wipe neutral detergent off.



Applying spray cleaner directly to the unit may affect its mechanical parts. Wiping the faceplate with a hard cloth or using a volatile liquid such as thinner or alcohol may scratch the surface or erases characters.

Cleaning the CD Slot

As dust can accumulate in the CD slot, clean it occasionally. Your CDs can get scratched if you put them in a dusty CD slot.

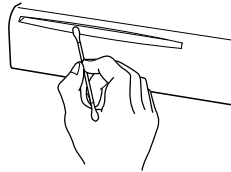

The marking of products using lasers (Except for some areas)

CLASS 1 LASER PRODUCT

The label is attached to the chassis/case and says that the component uses laser beams that have been classified as Class 1. It means that the unit is utilizing laser beams that are of a weaker class. There is no danger of hazardous radiation outside the unit.

This Product is not installed by the manufacturer of a vehicle on the production line, nor by the professional importer of a vehicle into an EU Member State.

About CDs

Handling CDs

- Don't touch the recording surface of the CD.

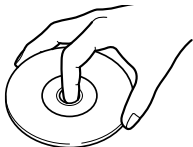

- CD-R and CD-RW are easier to damage than a normal music CD. Use a CD-R or a CD-RW after reading the caution items on the package etc.
- Don't stick tape etc. on the CD. Also, don't use a CD with tape stuck on it.

When using a new CD

If the CD center hole or outside rim has burrs, use it after removing them with a ball pen etc.

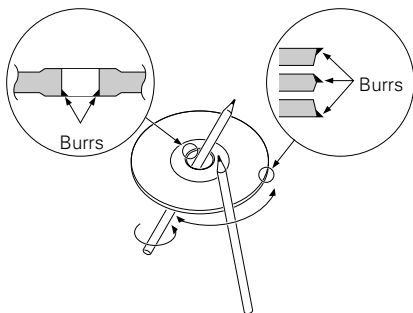

CD accessories

Don't use disc type accessories.

CD cleaning

Clean from the center of the disc and move outward.

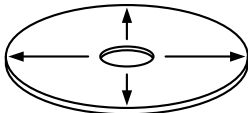

Removing CDs

When removing CDs from this unit pull them out horizontally.

CDs that can't be used

- CDs that aren't round can't be used.

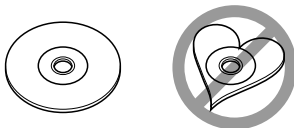

- CDs with coloring on the recording surface or that are dirty can't be used.
- This unit can only play the CDs with



It may not correctly play disks which do not have the mark.

- A CD-R or CD-RW that hasn't been finalized can't be played. (For the finalization process refer to your CD-R/CD-RW writing software, and your CD-R/CD-RW recorder instruction manual.)

CD storage

- Don't place them in direct sunlight (On the seat or dashboard etc.) and where the temperature is high.
- Store CDs in their cases.

Notes on playing MP3/WMA

This unit can play MP3(MPEG1, 2 Audio Layer 3)/WMA. Note, however, that the MP3/WMA recording media and formats acceptable are limited. When writing MP3/WMA, pay attention to the following restrictions.

Acceptable media

The MP3/WMA recording media acceptable to this unit are CD-ROM, CD-R, and CD-RW.

When using CD-RW, do full format not quick format to prevent malfunction.

Acceptable medium formats

The following formats are available for the media used in this unit. The maximum number of characters used for file name including the delimiter (".") and three-character extension are indicated in parentheses.

- ISO 9660 Level 1 (12 characters)
- ISO 9660 Level 2 (31 characters)
- Joliet (64 character; Up to 32 characters are displayed)
- Romeo (128 character; Up to 64 characters are displayed)
- Long file name (200 characters; Up to 64 characters are displayed)
- Maximum number of characters for folder name: 64 (Joliet; Up to 32 characters are displayed)

For a list of available characters, see the instruction manual of the writing software and the section Entering file and folder names below. The media reproducible on this unit has the following limitations:

- Maximum number of directory levels: 8
- Maximum number of files per folder: 255
- Maximum number of folders: 50
- Maximum number of files and folders: 512

MP3/WMA written in the formats other than the above may not be successfully played and their file names or folder names are not properly displayed.

Settings for your MP3/WMA encoder and CD writer

Do the following setting when compressing audio data in MP3/WMA data with the MP3/WMA encoder.

- Transfer bit rate MP3: 8 —320 kbps
WMA: 48 —192 kbps
- Sampling frequency

MP3: 8, 11.025, 12, 16, 22.05, 24, 32, 44.1, 48 kHz
WMA: 32, 44.1, 48 kHz

When you use your CD writer to record MP3/WMA up to the maximum disc capacity, disable additional writing. For recording on an empty disc up to the maximum capacity at once, check Disc at Once.



Play mode may not be possible when portions of the functions of Windows Media Player 9 or higher are used.

Entering ID3 tag

The Displayable ID3 tag is ID3 version 1.x.

For the character code, refer to the List of Codes.

Entering file and folder names

The code list characters are the only file names and folder names that can be entered and displayed.

If you use any other character for entry, the file and folder names are not displayed correctly. They may neither be displayed correctly depending on the CD writer used.

The unit recognizes and plays only those MP3/WMA which have the MP3/WMA extension (.MP3/.WMA).



A file with a name entered with characters not on the code list may not play correctly.

Writing files into a medium

When a medium containing MP3/WMA data is loaded, the unit checks all the data on the medium. If the medium contains a lot of folders or non-MP3/WMA files, therefore, it takes a long time until the unit starts playing MP3/WMA.

In addition, it may take time for the unit to move to the next MP3/WMA file or a File Search or Folder Search may not be performed smoothly.



Loading such a medium may produce loud noise to damage the speakers.

- Do not attempt to play a medium containing a non-MP3/WMA file with the MP3/WMA extension.

The unit mistakes non-MP3/WMA files for MP3/WMA data as long as they have the MP3/WMA extension.

- Do not attempt to play a medium containing non MP3/WMA.

	0	1	2	3	4	5	6	7	8	9	A	B	C	D	E	F
0					0	@	P	p								
1				1	A	Q	a	q								
2			"	2	B	R	b	r								
3			'	3	C	S	c	s								
4			~	4	D	T	d	t								
5		%	5	E	U	e	u									
6		&	6	F	V	f	v									
7		'	7	G	W	g	w									
8		(8	H	X	h	x									
9)	9	I	Y	i	y									
A		.	:	J	Z	j	z									
B		+	,	K	[k	[
C		<	=	L	\	l	\									
D		-	_	M]	m]									
E		>	~	N	^	n	^									
F		/	_	O	_	o	_									

MP3/WMA playing order

When selected for play, Folder Search, File Search, or for Folder Select, files and folders are accessed in the order in which they were written by the CD writer.

Because of this, the order in which they are expected to be played may not match the order in which they are actually played. You may be able to set the order in which MP3/WMA are to be played by writing them onto a medium such as a CD-R with their file names beginning with play sequence numbers such as "01" to "99", depending on your CD writer.

For example, a medium with the following folder/ file hierarchy is subject to Folder Search, File Search, or Folder Select as shown below.

Example of a medium's folder/file hierarchy

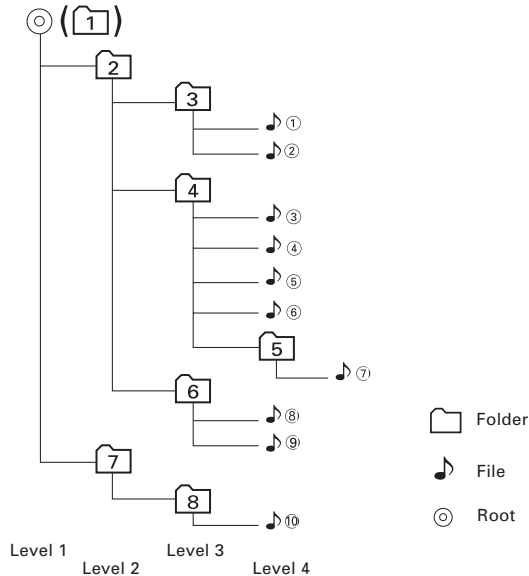

When a File Search is executed with file ④ being played ...

Current file number	Operation of the button	
	⏮ Button	⏭ Button
④	Beginning of file ④ ▶ ③	⑤ ▶ ⑥

When a Folder Search is executed with file ④ being played ...

Current folder number	Operation of the button	
	AM Button	FM Button
④	③ ▶ ② ▶ ① ▶ ⑧ ...	⑤ ▶ ⑥ ▶ ⑦ ▶ ⑧ ▶ ① ...

When Folder Select is selected with file ④ being played to move from folder to folder ...

Current folder number	Operation of the button			
	⏮ Button	⏭ Button	AM Button	FM Button
④	③	⑥	②	⑤

General features

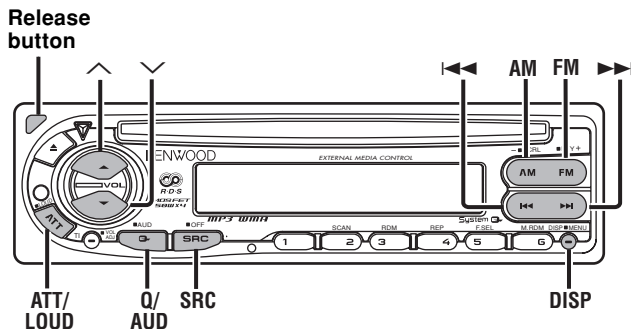

Power

Turning ON the Power

Press the [SRC] button.

Turning OFF the Power

Press the [SRC] button for at least 1 second.

Selecting the Source

Press the [SRC] button.

Source required	Display
Tuner	"TUNER"
CD	"CD"
External disc (Optional accessory)	"CD CH"
Auxiliary input (Optional accessory)	"AUX EXT"
Standby (Illumination only mode)	"STANDBY"



This unit automatically turns full power OFF after 20 minutes lapses in Standby mode in order to save the vehicles battery.

The time until full power OFF can be set in <Power OFF Timer> (page 25).

Volume

Increasing Volume

Press the [^] button.

Decreasing Volume

Press the [v] button.

Attenuator

Turning the volume down quickly.

Press the [ATT] button.

Each time the button is pressed the Attenuator turns ON or OFF.
When it's ON, the "ATT" indicator blinks.

Loudness

Compensating for low and high tones during low volume.

Press the [LOUD] button for at least 1 second.

Each time the button is pressed for at least 1 second the Loudness turns ON or OFF.

When it's ON, "LOUD" indicator is ON.

System Q

You can recall the best sound setting preset for different types of music.

1 Select the source to set

Press the [SRC] button.

2 Select the Sound type

Press the [Q] button.

Each time the button is pressed the sound setting switches.

Sound setting	Display
Flat	"FLAT"
Rock	"ROCK"
Top 40	"TOP40"
Pops	"POPS"
Jazz	"JAZZ"
Easy	"EASY"



- Each setting value is changed with the <Speaker setting> (page 10).
First, select the speaker type with the Speaker setting.
- When the System Q setting is changed, the Bass, Middle, and Treble set in audio control replace the System Q values.

General features

Audio Control

1 Select the source for adjustment

Press the [SRC] button.

2 Enter Audio Control mode

Press the [AUD] button for at least 1 second.

3 Select the Audio item for adjustment

Press the [FM] or [AM] button.

Each time the button is pressed the items that can be adjusted switch as shown below.

4 Adjust the Audio item

Press the [◀◀] or [▶▶] button.

Adjustment Item	Display	Range
Bass level	"BAS"	-8 — +8
Middle level	"MID"	-8 — +8
Treble level	"TRE"	-8 — +8
Balance	"BAL"	Left 15 — Right 15
Fader	"FAD"	Rear 15 — Front 15

5 Exit Audio Control mode

Press the [AUD] button.

Speaker Setting

Fine-tuning so that the System Q value is optimal when setting the speaker type.

1 Enter Standby

Press the [SRC] button.

Select the "STANDBY" display.

2 Enter Speaker Setting mode

Press the [Q] button.

3 Select the Speaker type

Press the [◀] or [▶] button.

Each time the button is pressed the setting switches as shown below.

Speaker type	Display
OFF	"SP OFF"
For the OEM speaker	"SP OEM"
For 6 & 6x9 in. speaker	"SP 6/6x9"
For 5 & 4 in. speaker	"SP 5/4"

4 Exit Speaker Setting mode

Press the [Q] button.

Switching Display

Switching the information displayed.

Press the [DISP] button.

Each time the button is pressed the display switches as shown below.

In Tuner source

Information	Display
Program Service name or Frequency	
Radio text,	"R-TEXT"
Program Service name or Frequency	
Clock	

In CD & External disc source

Information	Display
Disc title & Artist name	"D-TITLE"
Track title	"T-TITLE"
Play time & Track number	"P-TIME"
Disc name (In External disc source)	"DNPS"
Clock	

In MP3/WMA source

Information	Display
Song title & Artist name	"TITLE"
Album name & Artist name	"ALBUM"
Folder name	"FLDR-NAME"
File name	"FILE-NAME"
Play time & Track number	"P-TIME"
Clock	

In Auxiliary input source

Information
Auxiliary input name
Clock



- If the Disc title, Track title, Song title & Artist name, or Album name & Artist name is selected when the disc which does not have Disc title, Track title, Song title, Album name, or Artist name is played, track number and play time are displayed.
- The Album name cannot be displayed during WMA play.

Theft Deterrent Faceplate

The faceplate of the unit can be detached and taken with you, helping to deter theft.

Removing the Faceplate

Press the Release button.

The faceplate is unlocked, allowing you to detach it.



- The faceplate is a precision piece of equipment and can be damaged by shocks or jolts. For that reason, keep the faceplate in its special storage case while detached.
- Do not expose the faceplate or its storage case to direct sunlight or excessive heat or humidity. Also avoid places with too much dust or the possibility of water splashing.

Reattaching the Faceplate

- 1** Align the projections on the unit with the grooves on the faceplate.

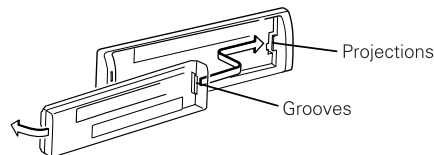

- 2** Push the faceplate in until it clicks.

The faceplate is locked in place, allowing you to use the unit.

General features

TEL Mute

The audio system automatically mutes when a call comes in.

When a call comes in

"CALL" is displayed.

The audio system pauses.

Listening to the audio during a call

Press the [SRC] button.

The "CALL" display disappears and the audio system comes back ON.

When the call ends

Hang up the phone.

The "CALL" display disappears and the audio system comes back ON.

Tuner features

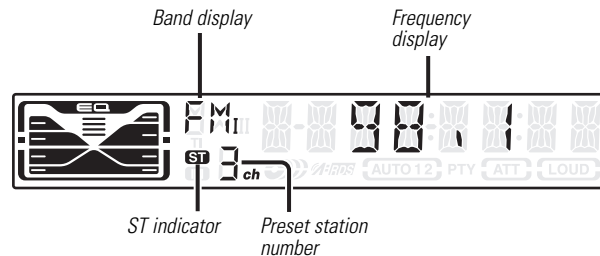
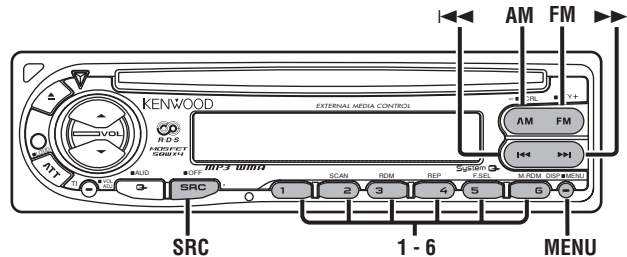

Tuning

Selecting the station.

1 Select tuner source

Press the [SRC] button.
Select the "TUNER" display.

2 Select the band

Press the [FM] or [AM] button.
Each time the [FM] button is pressed it switches between the FM1, FM2, and FM3 bands.

3 Tune up or down band

Press the [◀◀] or [▶▶] button.



During reception of stereo stations the "ST" indicator is ON.

Station Preset Memory

Putting the station in the memory.

1 Select the band

Press the [FM] or [AM] button.

2 Select the frequency to put in the memory

Press the [◀◀] or [▶▶] button.

3 Put the frequency in the memory

Press the desired [1] — [6] button for at least 2 seconds.
The preset number display blinks 1 time.
On each band, 1 station can be put in the memory on each [1] — [6] button.

Auto Memory Entry

Putting a station with good reception in the memory automatically.

1 Select the band for Auto Memory Entry

Press the [FM] or [AM] button.

2 Enter Menu mode

Press the [MENU] button for at least 1 second.
"MENU" is displayed.

3 Select the Auto Memory Entry mode

Press the [FM] or [AM] button.
Select the "A-MEMORY" display.

4 Open Auto Memory Entry

Press the [◀◀] or [▶▶] button for at least 2 seconds.

When 6 stations that can be received are put in the memory Auto Memory Entry closes.



- When the <AF (Alternative Frequency)> (page 24) is ON, only RDS stations are put in the memory.
- When Auto Memory Entry is done in the FM2 band, the RDS stations preset in the FM1 band aren't put in the memory. Likewise, when it is done in the FM3 band, RDS stations preset in FM1 or FM2 aren't put in the memory.

Preset Tuning

Calling up the stations in the memory.

1 Select the band

Press the [FM] or [AM] button.

2 Call up the station

Press the desired [1] — [6] button.

RDS features

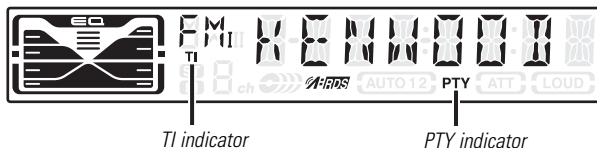
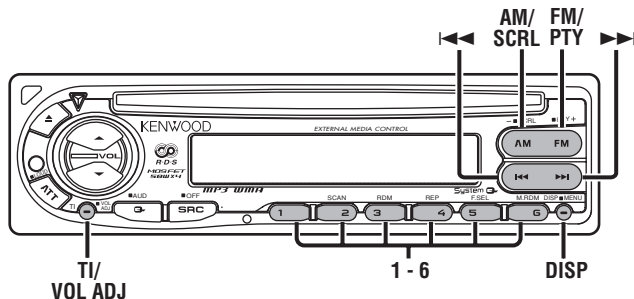

Traffic Information

Switching to traffic information automatically when a traffic bulletin starts even when you aren't listening to the radio.

Press the [TI] button.

Each time the button is pressed the Traffic Information function turns ON or OFF.

When it's ON, "TI" indicator is ON.

When a traffic information station isn't being received the "TI" indicator blinks.

When a traffic bulletin starts, "TRAFFIC" is displayed and it switches to traffic information.



- During reception of an AM station when the Traffic Information function is turned ON, it switches to an FM station.
- During reception of traffic information the adjusted volume is automatically remembered, and the next time it switches to traffic information it's automatically the remembered volume.

Presetting Volume for Traffic Information

Setting the volume during Traffic Information.

- 1 Receive the station.
- 2 Set the volume you want.
- 3 **Preset the volume**
Press the [VOL ADJ] button for at least 2 seconds.
The volume level display blinks 1 time.

Radio Text Scroll

Scrolling the displayed radio text.

Press the [SCRL] button for at least 1 second.

PTY (Program Type)

Selecting the Program Type and searching for a station.

1 Enter PTY mode

Press the [PTY] button for at least 1 second.

During PTY mode the "PTY" indicator is ON.



This function can't be used during a traffic bulletin or AM reception.

2 Select the Program Type

Press the [FM] or [AM] button.

Each time the button is pressed the Program Type switches as shown below.

No.	Program Type	Display
1.	Speech	"SPEECH"
2.	News	"NEWS"
3.	Current Affairs	"AFFAIRS"
4.	Information	"INFO"
5.	Sport	"SPORT"
6.	Education	"EDUCATE"
7.	Drama	"DRAMA"
8.	Culture	"CULTURE"
9.	Science	"SCIENCE"
10.	Varied	"VARIED"
11.	Pop Music	"POP M"
12.	Rock Music	"ROCK M"
13.	Easy Listening Music	"EASY M"

14.	Light Classical	"LIGHT M"
15.	Serious Classical	"CLASSICS"
16.	Other Music	"OTHER M"
17.	Weather	"WEATHER"
18.	Finance	"FINANCE"
19.	Children's programs	"CHILDREN"
20.	Social Affairs	"SOCIAL"
21.	Religion	"RELIGION"
22.	Phone In	"PHONE IN"
23.	Travel	"TRAVEL"
24.	Leisure	"LEISURE"
25.	Jazz Music	"JAZZ"
26.	Country Music	"COUNTRY"
27.	National Music	"NATION M"
28.	Oldies Music	"OLDIES"
29.	Folk Music	"FOLK M"
30.	Documentary	"DOCUMENT"
31.	Music	"MUSIC"



- Speech and Music include the Program type shown below.

Music: No.12 — 17, 26 — 30

Speech: No.3 — 11, 18 — 25, 31

- The Program Type can be put in the [1] — [6] button memory and called up quickly. Refer to the <Program Type preset> (page 16).
- The display language can be changed. Refer to <Changing Language for PTY Function> (page 16).

3 Search for the selected Program Type station

Press the [◀◀] or [▶▶] button.

When you want to search for other stations press the [◀◀] or [▶▶] button again.



- When the selected Program Type isn't found, "NO PTY" is displayed. Select another Program Type.

4 Exit PTY mode

Press the [PTY] button for at least 1 second.

RDS features

Program Type preset

Putting the Program Type in the Preset button memory and calling it up quickly.

Presetting the Program Type

1 Select the Program Type to preset

Refer to <PTY (Program Type)> (page 15).

2 Preset the Program Type

Press the desired [1] — [6] button for at least 2 seconds.

Calling up the preset Program Type

1 Enter PTY mode

Refer to <PTY (Program Type)> (page 15).

2 Call up the Program Type

Press the desired [1] — [6] button.

Changing Language for PTY Function

Selecting the Program Type display language.

1 Enter PTY mode

Refer to <PTY (Program Type)> (page 15).

2 Enter Changing Language mode

Press the [DISP] button.

3 Select the language

Press the desired [1] — [3] button.

Button	Language
[1]	English
[2]	French
[3]	German

4 Exit Changing Language mode

Press the [DISP] button.

CD/MP3/WMA/External disc control features

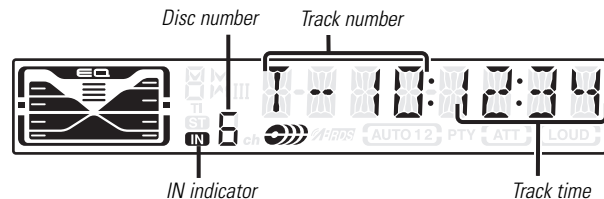
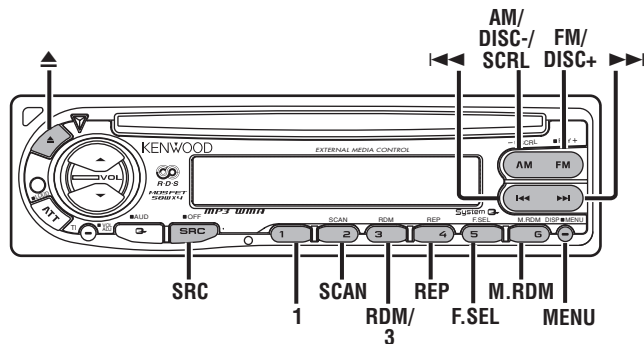

Playing CD & MP3/WMA

When a disc is inserted

Press the [SRC] button.
Select the "CD" display.

When a disc is inserted, the "IN" indicator is ON.

Eject the disc

Press the [▲] button.

3 in. (8cm) disc cannot be played. Using an adapter and inserting them into this unit can cause damage.

The MP3/WMA media that this unit can play are CD-ROM, CD-R, and CD-RW.

The medium formats must be ISO 9660 Level 1, Level 2, Joliet, or Romeo. The methods and precautions to be followed for writing MP3/WMA data are covered in <Notes on playing MP3/WMA> (page 6).

Check that section before creating your MP3/WMA media.

CD/MP3/WMA/External disc control features

Playing External Disc

Playing discs set in the optional accessory disc player connected to this unit.

Press the [SRC] button.

Select the display for the disc player you want.

Display examples:

Display	Disc player
"CD-2"	CD player
"CD CH"	CD changer
"MD CH"	MD changer



- Disc 10 is displayed as "0".
- The functions that can be used and the information that can be displayed will differ depending on the external disc players being connected.

Fast Forwarding and Reversing

Fast Forwarding

Hold down on the [▶▶] button.

Release your finger to play the disc at that point.

Reversing

Hold down on the [◀◀] button.

Release your finger to play the disc at that point.

Track/File Search

Searching for a song on the disc or in the MP3/WMA folder.

Press the [◀◀] or [▶▶] button.



If the remote with number buttons is used as optional accessories, a song you'd like to listen to can directly be selected with the operation below.

1. Enter a track/file number.
Press the number buttons on the remote.
2. Do the Track/File Search.
Press the [◀◀] or [▶▶] button.

Disc/ Folder Search

Disc Search (Function of disc changer) Folder Search (Function of MP3/WMA)

Selecting the disc set in the Disc changer or the folder recorded on the MP3/WMA media.

Press the [DISC-] or [DISC+] button.

Track/File/Disc/Folder Repeat

Replaying the song, disc in the Disc changer or MP3/WMA folder you're listening to.

Press the [REP] button.

Each time the button is pressed the Repeat Play switches as shown below.

In CD & External disc source

Repeat play	Display
Track Repeat	"REP ON"/ "TREP ON"
Disc Repeat (In Disc Changer)	"DREP ON"
OFF	"REP OFF"

In MP3/WMA source

Repeat play	Display
File Repeat	"FILE REP"
Folder Repeat	"FOLD REP"
OFF	"REP OFF"

Scan Play

Playing the first part of each song on the disc or MP3/WMA folder you are listening to and searching for the song you want to listen to.

1 Start Scan Play

Press the [SCAN] button.

"SCAN ON"/ "TSCAN ON" is displayed.

2 Release it when the song you want to listen to is played

Press the [SCAN] button.

Random Play

Play all the songs on the disc or MP3/WMA folder in random order.

Press the [RDM] button.

Each time the button is pressed Random Play turns ON or OFF.

When it's ON, "RDM ON" is displayed.

 When the [▶▶] button is pressed, the next song select starts.

Magazine Random Play (Function of disc changer)

Play the songs on all the discs in the disc changer in random order.

Press the [M.RDM] button.

Each time the button is pressed the Magazine Random Play turns ON or OFF.

When it's ON, "MRDM ON" is displayed.

 When the [▶▶] button is pressed, the next song select starts.

CD/MP3/WMA/External disc control features

Folder Select (Function of MP3/WMA)

Quickly selecting the folder you want to listen to.

1 Enter Folder Select mode

Press the [F.SEL] button.

"F-SELECT" is displayed.

During Select mode the folder information is displayed as shown below.

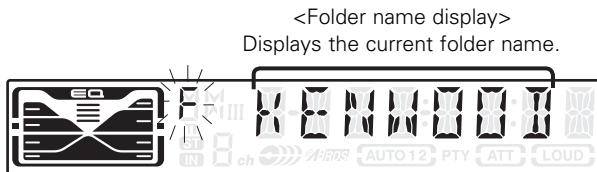

2 Select the folder level

Press the [FM] or [AM] button.

With the [FM] button you move 1 level down and with the [AM] button 1 level up.

Selecting a folder in the same level

Press the [◀◀] or [▶▶] button.

With the [◀◀] button you move to the previous folder, and with the [▶▶] button to the next folder.

Returning to the top level

Press the [3] button.

3 Decide the folder to play

Press the [1] button.

The Folder Select mode releases, and the MP3/WMA in the folder being displayed is played.



The methods for moving to other folders in the folder select mode are different from those in the folder search mode.

See <Notes on playing MP3/WMA> (page 6) for details.

Canceling the Folder Select mode

Press the [F.SEL] button.

Function of the External CD changer / External CD player

Disc Naming (DNPS)

Attaching a title to a CD.

1 Play the disc you want to attach a name to

2 Enter Menu mode

Press the [MENU] button for at least 1 second.

"MENU" is displayed.

3 Select Name set mode

Press the [FM] or [AM] button.

Select the "NAME SET" display.

4 Enter Name set mode

Press the [◀◀] or [▶▶] button for at least 2 seconds.

5 Move the cursor to the enter character position

Press the [◀◀] or [▶▶] button.

6 Select the characters

Press the [FM] or [AM] button.

7 Repeat steps 5 through 6 and enter the name.

8 Exit Name Set mode

Press the [MENU] button.



- When operation stops for 10 seconds the name at that time is registered, and Name Set mode closes.
- Media that you can attach a name to
 - External CD changer/ player: Varies according to the CD changer/ player. Refer to the CD changer/ player manual.
- The name of a CD can be changed by the same operation you used to name it.

Menu system

Text/Title Scroll

Scrolling the displayed CD text, MP3/WMA text, or MD title.

Press the [SRC] button for at least 1 second.

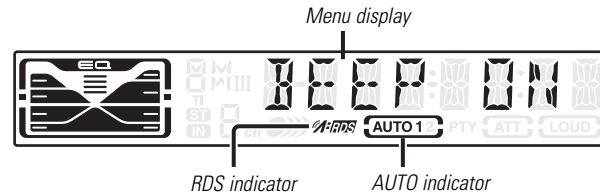
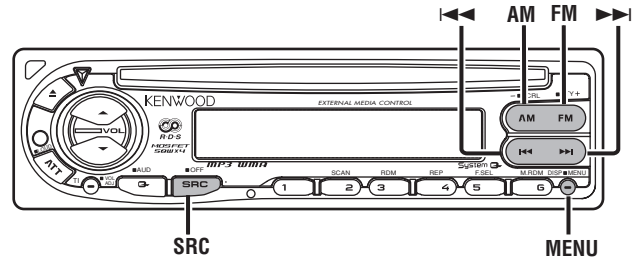

Menu system

Menu System

Setting during operation beep sound etc. functions.
The Menu system basic operation method is explained here. The reference for the Menu items and their setting content is after this operation explanation.

1 Enter Menu mode

Press the [MENU] button for at least 1 second.
"MENU" is displayed.

2 Select the menu item

Press the [FM] or [AM] button.
Example: When you want to set the beep sound select the "BEEP" display.

3 Set the menu item

Press the [◀◀] or [▶▶] button.
Example: When "BEEP" is selected, each time the button is pressed it switches "BEEP ON" or "BEEP OFF". Select 1 of them as the setting.
You can continue by returning to step 2 and setting other items.

4 Exit Menu mode

Press the [MENU] button.



When other items that are applicable to the basic operation method above are displayed afterwards their setting content chart is entered. (Normally the uppermost setting in the chart is the original setting.)

Also, the explanation for items that aren't applicable (<Manual Clock Adjustment>etc.) are entered step by step.

Touch Sensor Tone

Setting the operation check sound (beep sound) ON/OFF.

Display

"BEEP ON"
"BEEP OFF"

Setting

Beep is heard.
Beep canceled.

Manual Clock Adjustment



This adjustment can be done when the <Synchronize Clock> (page 22) is set as OFF.

1 Select Clock Adjustment mode

Press the [FM] or [AM] button.
Select the "CLK ADJ" display.

2 Enter Clock Adjust mode

Press the [◀◀] or [▶▶] button for at least 2 seconds.
The clock display blinks.

3 Adjust the hours

Press the [FM] or [AM] button.

Adjust the minutes

Press the [◀◀] or [▶▶] button.

4 Exit Clock adjustment mode

Press the [MENU] button.

Synchronize Clock

Synchronizing the RDS station time data and this unit's clock.

Display

"SYNC ON"
"SYNC OFF"

Setting

Synchronizes the time.
Adjust the time manually.



It takes 3 to 4 minutes to synchronize the clock.

DSI (Disabled System Indicator)

A red indicator will blink on the unit after the faceplate is removed, warning potential thieves.

Display	Setting
"DSI ON"	LED flashes.
"DSI OFF"	LED OFF.



- If you choose the "20M" setting, further news bulletins will not be received for 20 minutes once the first news bulletin is received.
- The news bulletin volume is the same level that was set for <Traffic Information> (page 14).
- This function is only available if the desired station sends PTY-code for news bulletin or belongs to <Enhanced Other Network>-Network sending PTY-code for news bulletin.
- When the News Bulletin Interrupt function is ON, it switches to an FM station.

Selectable Illumination

Selecting the button illumination color as green or red.

Display	Setting
"COL RED"	The illumination color is red
"COL GRN"	The illumination color is green.

Local Seek

<In Tuner mode>

Only stations whose reception is good are searched for in auto seek tuning.

Display	Setting
"LO.S OFF"	The local seek function is OFF.
"LO.S ON"	The local seek function is ON.

News Bulletin with Timeout Setting

It switches automatically when a news bulletin starts even if the radio isn't being listened to. Also, the time interval when interrupt is prohibited can be set.

Display and Setting
"NEWS OFF"
"NEWS 00M"
⋮
"NEWS 90M"

When "NEWS 00M" — "NEWS 90M" is set, the News Bulletin Interrupt function is ON.

When the news bulletin starts, "NEWS" is displayed, and it switches to the news bulletin.

Menu system

Tuning Mode

<In Tuner mode>

Sets the tuning mode.

Tuning mode	Display	Operation
Auto seek	"AUTO 1" indicator	Automatic search for a station.
Preset station seek	"AUTO 2" indicator	Search in order of the stations in the Preset memory.
Manual	"MANUAL"	Normal manual tuning control.

Auto Memory Entry

<In Tuner mode>

For the operation method refer to <Auto Memory Entry> (page 13).

AF (Alternative Frequency)

When poor reception is experienced, automatically switch to another frequency broadcasting the same program in the same RDS network with better reception.

Display	Setting
"AF ON"	The AF function is ON.
"AF OFF"	The AF function is OFF.

When the AF function is ON, the "RDS" indicator is ON.



When no other stations with stronger reception are available for the same program in the RDS network, you may hear the incoming broadcast in bits and snatches. Turn OFF the AF function in such a case.

Restricting RDS Region

(Region Restrict Function)

You can choose whether or not to restrict the RDS channels, received with the AF function for a particular network, to a specific region.

Display	Setting
"REG ON"	The Region Restrict Function is ON.
"REG OFF"	The Region Restrict Function is OFF.



Sometimes stations in the same network broadcast different programs or use different program service names.

Auto TP Seek

When the TI function is ON and poor reception conditions are experienced when listening to a traffic information station, another traffic information station with better reception will be searched for automatically.

Display	Setting
"ATPS ON"	The Auto TP Seek Function is ON.
"ATPS OFF"	The Auto TP Seek Function is OFF.

Monaural Reception

<In FM reception>

Noise can be reduced when stereo broadcasts are received as monaural.

Display	Setting
"MONO OFF"	The monaural reception is OFF.
"MONO ON"	The monaural reception is ON.

Text Scroll

Setting the displayed text scroll.

Display	Setting
"SCL MANU"	Doesn't scroll.
"SCL AUTO"	Scrolls when the display changes.



The text scrolled is shown below.

- CD text
- Folder name/ File name/ Song title/ Artist name/ Album name
- MD title
- Radio text

Auxiliary Input Display Setting & Disc Naming

For selecting the display when switched to Auxiliary input source. For the Disc Naming refer to the <Disc Naming (DNPS)> (page 20).

1 Select Auxiliary input source

Press the [SRC] button.
Select the "AUX EXT" display.

2 Enter Menu mode

Press the [MENU] button for at least 1 second.
"MENU" is displayed.

3 Select Auxiliary input display setting mode

Press the [FM] or [AM] button.
Select the "AUX NAME" display.

4 Enter Auxiliary input display setting mode

Press the [◀◀] or [▶▶] button for at least 2 seconds.
The presently selected Auxiliary input display is displayed.

5 Select the Auxiliary input display

Press the [◀◀] or [▶▶] button.

Each time the button is pressed the display switches as shown below.

- "AUX EXT"
- "TV"
- "DVD"
- "VIDEO"
- "GAME"
- "PORTABLE"

6 Exit Auxiliary input display setting mode

Press the [MENU] button.



When operation stops for 10 seconds, the name at that time is selected, and Auxiliary input display setting mode closes.

Power OFF Timer

Setting the timer to turn this unit's power OFF automatically when Standby mode continues.

Using this setting can save the vehicle's battery power.

Display	Setting
"OFF -- --"	Power OFF Timer function is OFF.
"OFF 20M" (Original setting)	Turns the power OFF after 20 minutes.
"OFF 40M"	Turns the power OFF after 40 minutes.
"OFF 60M"	Turns the power OFF after 60 minutes.

Menu system

CD Read Setting

<In Standby mode>



When there is a problem on playing a CD with special format, this setting play the CD by force.

Display	Setting
"CD READ1"	Play CD and MP3/WMA.
"CD READ2"	Play CD by force.

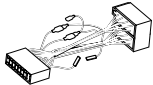
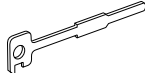

Setting "CD READ2" cannot play MP3/WMA.
Some music CDs may not be played back even in the "CD READ2" mode.

Accessories

	External view	Number of items
①	1
②	2
③	1

 The use of any accessories except for those provided might result in damage to the unit. Make sure only to use the accessories shipped with the unit, as shown above.

Installation Procedure

1. To prevent short circuits, remove the key from the ignition and disconnect the ⊖ terminal of the battery.
2. Make the proper input and output wire connections for each unit.
3. Connect the wire on the wiring harness.
4. Take Connector B on the wiring harness and connect it to the speaker connector in your vehicle.
5. Take Connector A on the wiring harness and connect it to the external power connector on your vehicle.
6. Connect the wiring harness connector to the unit.
7. Install the unit in your car.
8. Reconnect the ⊖ terminal of the battery.
9. Press the reset button.

▲CAUTION

- If your car is not prepared for this special connection-system, consult your Kenwood dealer.
- Only use antenna conversion adapters (ISO-JASO) when the antenna cord has an ISO plug.
- Make sure that all wire connections are securely made by inserting jacks until they lock completely.
- If your vehicle's ignition does not have an ACC position, or if the ignition wire is connected to a power source with constant voltage such as a battery wire, the power will not be linked with the ignition (i.e., it will not turn on and off along with the ignition). If you want to link the unit's power with the ignition, connect the ignition wire to a power source that can be turned on and off with the ignition key.
- If the fuse blows, first make sure that the wires have not caused a short circuit, then replace the old fuse with one with the same rating.
- Insulate unconnected wires with vinyl tape or other similar material. To prevent short circuits, also do not remove the caps on the ends of the unconnected wires or the terminals.
- Connect the speaker wires correctly to the terminals to which they correspond. The unit may receive damage or fail to work if you share the ⊖ wires and/or ground them to any metal part in the car.
- After the unit is installed, check whether the brake lamps, indicators, wipers, etc. on the car are working properly.
- If the console has a lid, make sure to install the unit so that the faceplate does not hit the lid when closing and opening.
- Mount the unit so that the mounting angle is 30° or less.

Connecting Wires to Terminals

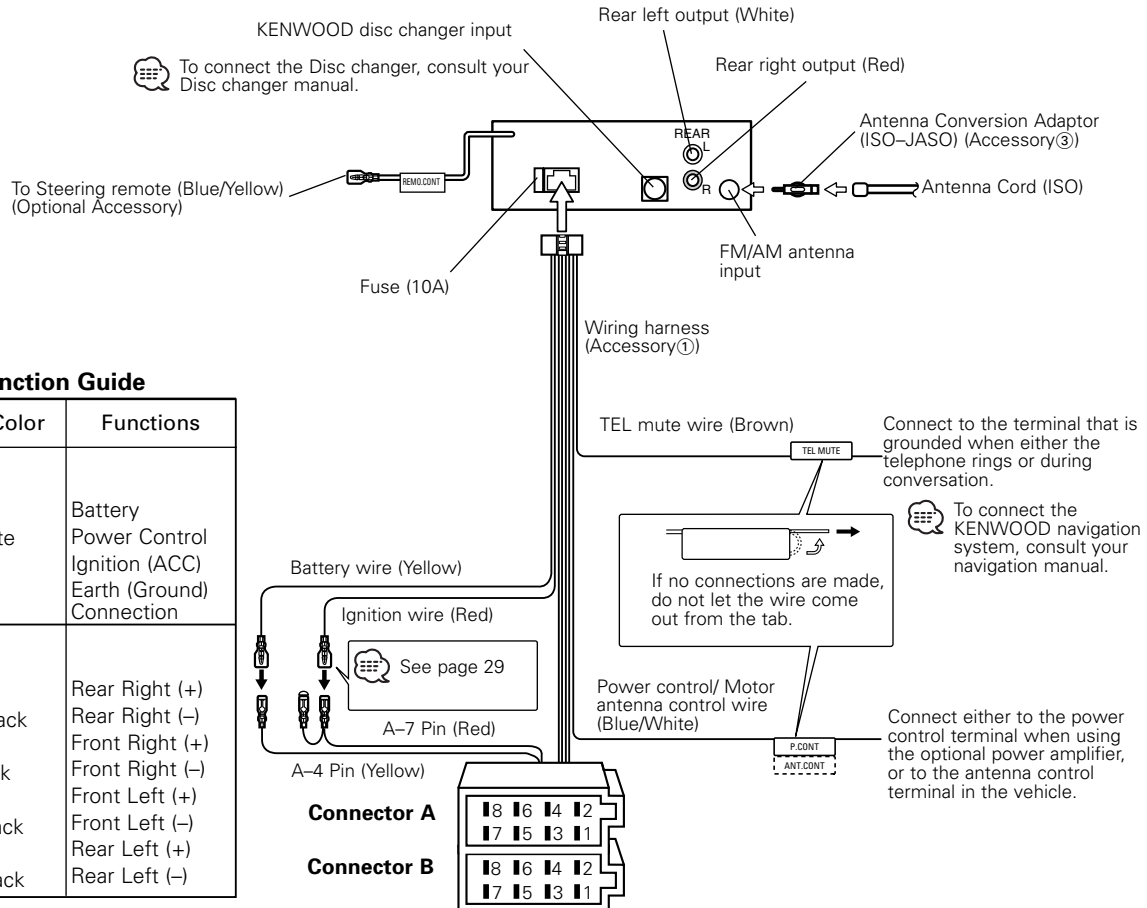

Connector Function Guide

Pin Numbers for ISO Connectors	Cable Color	Functions
External Power Connector		
A-4	Yellow	Battery
A-5	Blue/White	Power Control
A-7	Red	Ignition (ACC)
A-8	Black	Earth (Ground) Connection
Speaker Connector		
B-1	Purple	Rear Right (+)
B-2	Purple/Black	Rear Right (-)
B-3	Gray	Front Right (+)
B-4	Gray/Black	Front Right (-)
B-5	White	Front Left (+)
B-6	White/Black	Front Left (-)
B-7	Green	Rear Left (+)
B-8	Green/Black	Rear Left (-)

▲WARNING Connecting the ISO Connector

The pin arrangement for the ISO connectors depends on the type of vehicle you drive. Make sure to make the proper connections to prevent damage to the unit. The default connection for the wiring harness is described in [1] below. If the ISO connector pins are set as described in [2] or [3], make the connection as illustrated. Please be sure to reconnect the cable as shown [2] below to install this unit to the **Volkswagen** vehicles etc.

- [1] (Default setting) The A-7 pin (red) of the vehicle's ISO connector is linked with the ignition, and the A-4 pin (yellow) is connected to the constant power supply.

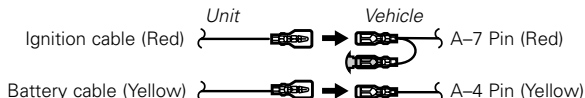

- [2] The A-7 pin (red) of the vehicle's ISO connector is connected to the constant power supply, and the A-4 pin (yellow) is linked to the ignition.

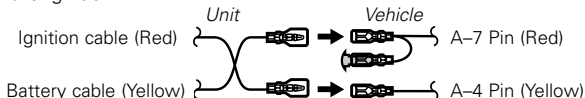

- [3] The A-4 pin (yellow) of the vehicle's ISO connector is not connected to anything, while the A-7 pin (red) is connected to the constant power supply (or both the A-7 (red) and A-4 (yellow) pins are connected to the constant power supply).

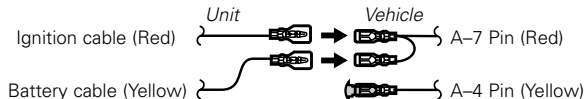

When the connection is made as in [3] above, the unit's power will not be linked to the ignition key. For that reason, always make sure to turn off the unit's power when the ignition is turned off. To link the unit's power to the ignition, connect the ignition cable (ACC...red) to a power source that can be turned on and off with the ignition key.

Installation

■ Installation

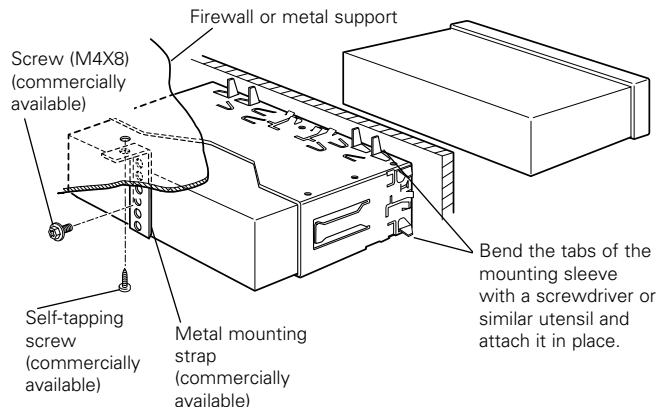

Make sure that the unit is installed securely in place. If the unit is unstable, it may malfunction (eg, the sound may skip).

Installation

■ Removing the hard rubber frame

- 1 Engage the catch pins on the removal tool and remove the two locks on the lower level.
Lower the frame and pull it forward as shown in the figure.

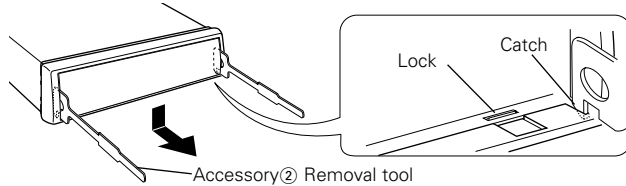

- 2 When the lower level is removed, remove the upper two locations.

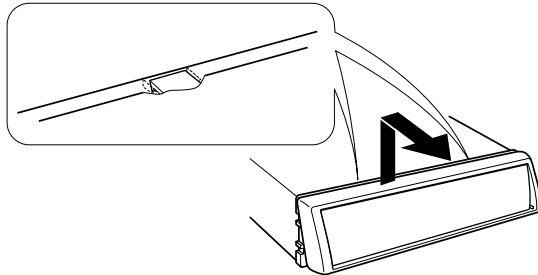

 The frame can be removed from the top side in the same manner.

■ Removing the Unit

- 1 Refer to the section <Removing the hard rubber frame> and then remove the hard rubber frame.
- 2 Remove the screw (M4x8) on the back panel.
- 3 Insert the two removal tools deeply into the slots on each side, as shown.

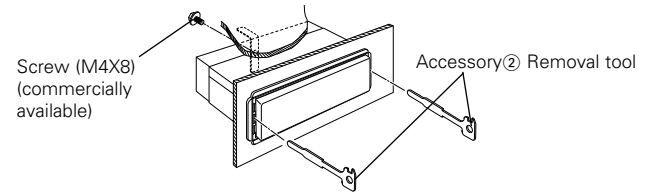

- 4 Lower the removal tool toward the bottom, and pull out the unit halfway while pressing towards the inside.

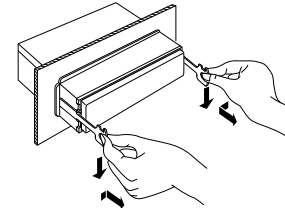

 Be careful to avoid injury from the catch pins on the removal tool.

- 5 Pull the unit all the way out with your hands, being careful not to drop it.

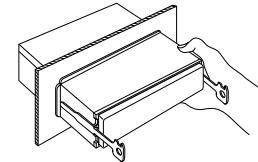

Troubleshooting Guide

What might seem to be a malfunction in your unit may just be the result of slight misoperation or miswiring. Before calling service, first check the following table for possible problems.

General

? The power does not turn ON.

- ✓ The fuse has blown.
 - ☞ After checking for short circuits in the wires, replace the fuse with one with the same rating.
-

? There's a source you can't switch.

- ✓ There's no media inserted.
 - ☞ Set the media you want to listen to. If there's no media in this unit, you can't switch to each source.
 - ✓ The Disc changer isn't connected.
 - ☞ Connect the Disc changer. If the Disc changer isn't connected to its input terminal, You can't switch to an external disc source.
-

? The memory is erased when the ignition is turned OFF.

- ✓ The ignition and battery wire are incorrectly connected.
 - ☞ Connect the wire correctly, referring to the section on <Connecting Wires to Terminals>.
-

? The TEL mute function does not work.

- ✓ The TEL mute wire is not connected properly.
 - ☞ Connect the wire correctly, referring to the section on <Connecting Wires to Terminals>.
-

? The TEL mute function turns ON even though the TEL mute wire is not connected.

- ✓ The TEL mute wire is touching a metal part of the car.
 - ☞ Pull the TEL mute wire away from the metal part of the car.
-

? Even if Loudness is turned ON, high-pitched tone isn't compensated for.

- ✓ Tuner source is selected.
 - ☞ High-pitched tone isn't compensated for when in Tuner source.
-

? No sound can be heard, or the volume is low.

- ✓ The fader or balance settings are set all the way to one side.
 - ☞ Center the fader and balance settings.
 - ✓ The input/output wires or wiring harness are connected incorrectly.
 - ☞ Reconnect the input/output wires or the wiring harness correctly. See the section on <Connecting Wires to Terminals>.
-

? The sound quality is poor or distorted.

- ✓ One of the speaker wires is being pinched by a screw in the car.
 - ☞ Check the speaker wiring.
 - ✓ The speakers are not wired correctly.
 - ☞ Reconnect the speaker wires so that each output terminal is connected to a different speaker.
-

? The Touch Sensor Tone doesn't sound.

- ✓ The preout jack is being used.
 - ☞ The Touch Sensor Tone can't be output from the preout jack.
-

? Even though Synchronize Clock is ON, the clock can't be adjusted.

- ✓ The received RDS station isn't sending time data.
 - ☞ Receive another RDS station.
-

Tuner source

? Radio reception is poor.

- ✓ The car antenna is not extended.
 - ☞ Pull the antenna out all the way.
 - ✓ The antenna control wire is not connected.
 - ☞ Connect the wire correctly, referring to the section on <Connecting Wires to Terminals>.
-

? It isn't the set Traffic information sound volume.

- ✓ The set sound volume is less than the tuner sound volume.
 - ☞ If the tuner sound volume is louder than the set sound volume, the tuner sound volume is used.
-

Troubleshooting Guide

Disc source

? "AUX EXT" is displayed without achieving External disc control mode.

- ✓ Unsupported disc changer is connected.
 - ☞ Use the disc changer mentioned in the IMPORTANT INFORMATION of the section on <Safety precautions> (page 3).

? The specified disc does not play, but another one plays instead.

- ✓ The specified CD is quite dirty.
 - ☞ Clean the CD.
- ✓ The disc is loaded in a different slot from that specified.
 - ☞ Eject the disc magazine and check the number for the specified disc.
- ✓ The disc is severely scratched.
 - ☞ Try another disc instead.

? A CD ejects as soon as it is loaded.

- ✓ The CD is quite dirty.
 - ☞ Clean the CD, referring to the CD cleaning of the section on <About CDs> (page 5).

? Can't remove disc.

- ✓ The cause is that more than 10 minutes has elapsed since the vehicle ACC switch was turned OFF.
 - ☞ The disc can only be removed within 10 minutes of the ACC switch being turned OFF. If more than 10 minutes has elapsed, turn the ACC switch ON again and press the Eject button.

? The disc won't insert.

- ✓ There's already another disc inserted.
 - ☞ Press the [▲] button and remove the disc.

? Direct Search can't be done.

- ✓ Another function is ON.
 - ☞ Turn Random Play or other functions OFF.

? Track Search can't be done.

- ✓ For the discs/folders first or last song.
 - ☞ For each disc/folder, Track Search can't be done in the backward direction for the first song or in the forward direction for the last song.

MP3/WMA source

? Cannot play an MP3/WMA.

- ✓ The media is scratched or dirty.
 - ☞ Clean the media, referring to the CD cleaning of the section on <About CDs> (page 5).

? The sound skips when an MP3/WMA is being played.

- ✓ The media is scratched or dirty.
 - ☞ Clean the media, referring to the section on <CD cleaning> (page 5).
- ✓ The recording condition is bad.
 - ☞ Record the media again or use another media.

? The MP3/WMA track time isn't displayed correctly.

- ✓ ---
 - ☞ There are times when it isn't displayed correctly according to the MP3/WMA recording conditions.

If the following situations, consult your nearest service center:

Even though the disc changer is connected, the Disc Changer source is not ON, with "AUX EXT" showing in the display during the Changer Mode.

The messages shown below display your systems condition.

EJECT:	No disc magazine has been loaded in the changer. The disc magazine is not completely loaded. ⇨ Load the disc magazine properly. No CD in the unit. ⇨ Insert the CD.
NO DISC:	No disc has been loaded in the disc magazine. ⇨ Load a disc into the disc magazine.
E-04:	No disc has been loaded in the disc magazine. ⇨ Load a disc into the disc magazine. The CD is quite dirty. The CD is upside-down. The CD is scratched a lot. ⇨ Clean the CD and load it correctly.
E-05:	The CD is upside-down. ⇨ Load the CD correctly.
BLANK:	Nothing has been recorded on the MD.
NO TRACK:	No tracks are recorded on the MD, although it has a title.
E-15:	Media was played that doesn't have data recorded that the unit can play. ⇨ Use media that has data recorded that the unit can play.
NO PANEL:	The faceplate of the slave unit being connected to this unit has been removed. ⇨ Replace it.
E-77:	The unit is malfunctioning for some reason. ⇨ Press the reset button on the unit. If the "E-77" code does not disappear, consult your nearest service center.
E-99:	Something is wrong with the disc magazine. Or the unit is malfunctioning for some reason. ⇨ Check the disc magazine. And then press the reset button on the unit. If the "E-99" code does not disappear, consult your nearest service center.

HOLD:	The protective circuit in the unit activates when the temperature inside the automatic disc changer exceeds 60°C (140°F), stopping all operation. ⇨ Cool down the unit by opening the windows or turning on the air conditioner. As the temperature falls below 60°C (140°F), the disc will start playing again.
NO NAME:	Attempted to display DNPS during the CD play having no disc names preset.
WAITING:	Radio text data is being received.
LOAD:	Discs are being exchanged in the Disc changer.
READING:	The unit is reading the data on the disc.
IN (Blink):	The CD player section is not operating properly. ⇨ Reinsert the CD. If the CD cannot be ejected or the display continues to flash even when the CD has been properly reinserted, please switch off the power and consult your nearest service center.
UNSUPPRT:	A MP3/WMA is played with a format that this unit can't support. ⇨ —
PROTECT:	A copy-protected file is played. ⇨ —
	This is the privileged Microsoft® Windows Media Audio file. ⇨ —

Specifications

Specifications subject to change without notice.

FM tuner section

Frequency range (50 kHz space)	87.5 MHz – 108.0 MHz
Usable sensitivity (S/N = 26dB)	0.7 μ V/75 Ω
Quieting Sensitivity (S/N = 46dB)	1.6 μ V/75 Ω
Frequency response (\pm 3 dB)	30 Hz – 15 kHz
Signal to Noise ratio (MONO)65 dB
Selectivity (DIN) (\pm 400 kHz)	\geq 80 dB
Stereo separation (1 kHz)35 dB

MW tuner section

Frequency range (9 kHz space)	531 kHz – 1611 kHz
Usable sensitivity (S/N = 20dB)25 μ V

LW tuner section

Frequency range	153 kHz – 281 kHz
Usable sensitivity (S/N = 20dB)45 μ V

CD player section

Laser diode	GaAlAs
Digital filter (D/A)	8 Times Over Sampling
D/A Converter	1 Bit
Spindle speed	1000 – 400 rpm (CLV 2times)
Wow & Flutter	Below Measurable Limit
Frequency response (\pm 1 dB)	10 Hz – 20 kHz
Total harmonic distortion (1 kHz)	0.01 %
Signal to Noise ratio (1 kHz)	105 dB
Dynamic range	93 dB
Channel separation	85 dB
MP3 decode	Compliant with MPEG-1/2 Audio Layer-3
WMA decode	Compliant with Windows Media Audio

Audio section

Maximum output power50 W x 4
Output power (DIN 45324, +B=14.4V)30 W x 4
Tone action	
Bass :	100 Hz \pm 10 dB
Middle :	1 kHz \pm 10 dB
Treble :	10 kHz \pm 10 dB
Preout level / Load (during disc play)	2000 mV/10 k Ω
Preout impedance (during disc play)	\leq 600 Ω

General

Operating voltage (11 – 16V allowable)	14.4 V
Current consumption	10 A
Installation Size (W x H x D)	182 x 53 x 155 mm
Weight	1.4 kg

Меры предосторожности.....	37	Функции управления CD/		Таймер отключения питания	
О CD.....	39	MP3/WMA/Внешним диском.....	51	Установка прочтения CD	
Примечания к проигрыванию		Проигрывание CD и MP3/WMA		Принадлежности.....	61
MP3/WMA	40	Проигрывание внешнего диска		Процесс установки	61
Общие характеристики.....	42	Ускоренное передвижение вперёд и назад		Подсоединение кабелей к гнездам для подключения.....	62
Питание		Поиск дорожки/файла		Установка.....	63
Как выбрать источник		Поиск диска/папки		Поиск и устранение	
Громкость		Повтор дорожки/файла/диска/папки		неисправностей	65
Аттенуатор		Произвольное проигрывание		Технические характеристики.....	68
Уровень громкости		Произвольное проигрывание магазина			
System Q		Выбор папки			
Управление аудио		Название диска (DNPS)			
Установка акустической системы		Просмотр текста/названий			
Переключение дисплея					
Лицевая пластинка, предотвращающая кражу		Система меню	55		
Отключение при звонке по телефону		Система меню			
Свойства тюнера.....	46	Тон с датчиком прикосновения			
Настройка		Регулировка часов в ручном режиме			
Память предварительной настройки станций		Синхронизация часов			
Ввод в авто память		DSI (Disabled System Indicator)			
Настройка на предварительную установку		Подсветка на выбор			
Свойства RDS.....	48	Установка бюллетеня новостей с тайм-аутом			
Дорожная информация		Местный поиск			
Предварительная установка громкости для дорожной информации		Режим настройки			
Просмотр радио текста		Ввод в авто память			
PTY (Тип программы)		AF (Alternative Frequency)			
Предварительная установка типа программы		Ограничение региона RDS			
Изменение языка для функции PTY		Авто поиск TP			
		Монофонический приём			
		Просмотр текста			
		Установка дисплея дополнительного входа и присвоение названия диску			

▲ ПРЕДУПРЕЖДЕНИЕ

Во избежание травмы и/или пожара следует обратить внимание на:

- Вставляйте устройство, пока оно полностью не зафиксируется на месте. В противном случае оно может вылететь со своего места во время столкновений и других сотрясений.
- При удлинении кабелей для запуска, кабелей батареи или заземляющих кабелей следует проверить, что применяются питающие кабели или другие кабели, сечение которых 0,75 мм² (AWG18) или больше, чтобы предотвратить повреждение кабеля и оболочки кабеля.
- Во избежание коротких замыканий никогда не оставляйте металлические предметы (напр. монеты или металлические инструменты) внутри аппарата.
- Если из аппарата начнет выходить дым или неприятный запах, следует немедленно выключить питание и обратиться к дилеру изделий фирмы Kenwood.
- Следите за тем, чтобы ваши пальцы не попадали между передней панелью и устройством.
- Следует избегать сильных сотрясений аппарата, не ронять на пол. Аппарат может сломаться или треснуть, так как содержит стеклянные части.
- Не трогайте жидкость из жидких кристаллов, если ЖК-дисплей поврежден или сломан вследствие удара. Жидкость из жидких кристаллов может стать опасной для вашего здоровья или даже смертельной. Если произойдет контакт с жидкостью жидких кристаллов из ЖК-дисплея с вашим телом или одеждой, следует немедленно эти места вымыть мылом.

▲ ВНИМАНИЕ

Во избежание повреждения аппарата следует обратить внимание на следующие меры предосторожности:

- Следует соединить заземление аппарата с отрицательным электропитанием 12 В постоянного тока.
- Не открывайте верхние или нижние крышки аппарата.
- Не следует эксплуатировать аппарат в очень жарких или влажных местах, следует предохранять устройство от воздействия прямых солнечных лучей. Также избегайте сильно запыленных мест и мест, где на аппарат могут попасть брызги воды.
- Не следует размещать снятую с аппарата переднюю панель или футляр с передней панели в очень жарких или влажных местах или местах, подвергающихся воздействию прямых солнечных лучей. Также избегайте сильно запыленных мест и мест, где на аппарат могут попасть брызги воды.
- Во избежании ухудшения рабочих характеристик старайтесь не дотрагиваться руками выводов аппарата или передней панели.
- Переднюю панель следует предохранять от сильных сотрясений, поскольку это очень точное устройство.
- При замене предохранителя следует применить новый с указанным номинальным значением. Вследствие применения предохранителя с неправильным номинальным значением может произойти повреждение аппарата.
- Во избежание коротких замыканий при замене предохранителя сначала следует отключить провода.
- Не размещайте какие-либо предметы между передней панелью и устройством.
- При установке не применяйте никаких винтов, кроме винтов, поставленных вместе с аппаратом. Применение других винтов может вызвать повреждение основного аппарата.

ВАЖНЫЕ ИНФОРМАЦИИ

Сведения о проигрывателях компакт-дисков/ автоматах для смены дисков, подключаемых к этому аппарату:

К этому аппарату можно подключать проигрыватели компакт-дисков/ автоматы для смены дисков фирмы KENWOOD, произведенные в 1998 году или позже. Смотрите каталог или обратитесь за консультацией к Вашему дилеру изделий фирмы Kenwood, чтобы узнать о совместимых по подключению моделях проигрывателей компакт-дисков/ автоматов для смены дисков.

Следует отметить, что проигрыватели компакт-дисков/ автоматы для смены дисков фирмы KENWOOD, произведенные в 1997 году или ранее, а также автоматы для смены дисков других производителей не могут быть подключены к этому аппарату.

Несовместимое подключение может стать причиной повреждения аппаратов.

Установка выключателя O-N в положение "N" для применяемых чейнджеров дисков/ проигрывателей CD фирмы KENWOOD.

Функции, которыми можно воспользоваться, и информация, которая может отображаться на дисплее, зависят от подключаемых моделей аппаратов.



Вследствие неправильного подсоединения вашего аппарата к проигрывателю компакт-дисков можно повредить оба устройства.

Не следует устанавливать компакт-диски размером 8 см (3 дюйма) в гнездо

Если вы попытаетесь установить в устройство компакт-диск размером 8 см вместе с переходником, переходник может отделиться от компакт-диска и повредить устройство.

ПРИМЕЧАНИЕ

- При любых проблемах во время установки обращайтесь к вашему дилеру изделий фирмы Kenwood.
- Если устройство работает со сбоями, сначала попробуйте нажать Кнопку Сброс. Если после этого неисправность сохраняется, обратитесь за помощью к дилеру изделий фирмы Kenwood.
- Нажмите кнопку Сброс, если автоматический чейнджер дисков работает неправильно. Должна возобновиться нормальная работа.

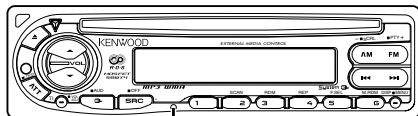

Кнопка Сброс

- При температурах ниже 5 °C (41 °F) символы, появляющиеся на LCD-дисплее, могут быть неразборчивыми.
- Иллюстрации дисплея и панели, показанные в настоящем руководстве по эксплуатации, являются примерами, объясняющими функции элементов управления. Поэтому информация дисплея, представленная на этих иллюстрациях, может отличаться от информации, появляющейся на настоящем дисплее конкретного прибора, и некоторые иллюстрации на дисплее могут представлять что-либо невозможное во время фактической эксплуатации.

Затуманивание оптического стекла

Сразу же после включения автомобильного обогревателя при холодной погоде на оптическом стекле плеера компакт-дисков возможна конденсация влаги. Это может привести к затуманиванию оптического стекла, что делает невозможным проигрывание компакт-дисков. В подобной ситуации снимите диск и подождите, пока влага не испарится. Если и после этого устройство не сможет работать нормально, обратитесь к дилеру компании Kenwood.

Очистка выводов передней панели

В случае загрязнения выводов аппарата или передней панели протрите их сухой мягкой тканью.

Очистка аппарата

Если лицевая пластинка аппарата испачкается, протрите её мягкой сухой материей, например, силиконовой материей. Если лицевая пластинка сильно загрязнена, протрите её материей, смоченной в нейтральном чистящем средстве, затем удалите с поверхности это нейтральное чистящее средство.



Нанесение аэрозольных чистящих средств непосредственно на аппарат может повредить механические части. Протирание лицевой пластинки грубой материей или использование активных чистящих средств типа растворителей или спирта может поцарапать поверхность или стереть надписи.

Очистка гнезда под компакт-диск

По мере накопления пыли в гнезде под компакт-диск следует проводить его чистку. Если вы будете вставлять компакт-диск в гнездо, покрытое пылью, это может привести к появлению царапин на поверхности компакт-диска.

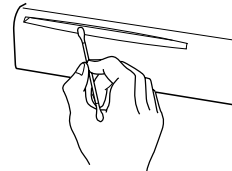

Маркировка изделий, использующих лазеры (За исключением некоторых регионов)

**CLASS 1
LASER PRODUCT**

Табличка, указывающая, что устройство использует лазерные лучи класса 1, крепится на шасси/корпусе. Это означает, что в устройстве используются лазерные лучи слабой интенсивности. Вне устройства они не представляют никакой опасности.

При Правильном соблюдении всех условий эксплуатации и технических требований, указанных в данной инструкции, срок службы купленного Вами изделия составляет 7 лет. Гарантийный срок эксплуатации изделия соответствует сроку, указанному в гарантийном талоне.

В период срока службы эксплуатации и хранение изделия не может представлять опасность для Вашей жизни, здоровья, причинять вред Вашему имуществу или окружающей среде.

О CD

Обращение с CD

- Не дотрагивайтесь до записанной поверхности CD.

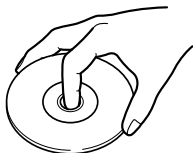

- CD-R и CD-RW легче повредить, чем обычные музыкальные CD. Пользуйтесь CD-R или CD-RW после ознакомления с инструкциями по обращению на упаковке и т. д.
- Не приклеивайте на CD плёнку и т. п. Не используйте CD, на который наклеена плёнка.

При использовании нового CD

Если центральное отверстие или внешний край CD имеет зазубрины, используйте его только после их удаления при помощи шариковой ручки и т. п.

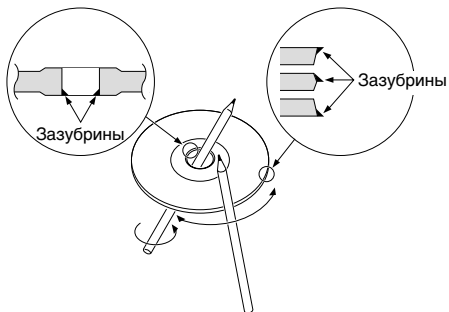

Аксессуары CD

Не пользуйтесь аксессуарами для типа диска.

Чистка CD

Чистите по направлению от центра диска к его краю.

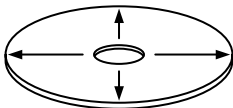



Извлечение CD

После того, как CD извлекается из устройства, положите его горизонтально.

CD, которые нельзя использовать

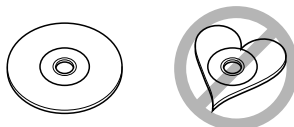
- CD, не имеющие круглую форму, использовать нельзя.



- CD, имеющие на записанной поверхности следы краски или загрязнения, использовать нельзя.
- Этот аппарат может воспроизводить компакт-диски с отметкой  .

Он может не корректно воспроизводить диски, которые не имеет такой отметки.

- Финализированные CD-R или CD-RW проигрывать нельзя. (Для получения информации о процессе финализации, смотрите записывающую программу CD-R/CD-RW и руководство по эксплуатации Вашего записывающего устройства CD-R/CD-RW.)

Хранение CD

- Не храните их на прямом солнечном свете (На сиденьях, консоли приборов и т. п.) и в местах с высокой температурой.
- Храните CD в футлярах.

Примечания к проигрыванию MP3/WMA

Данное устройство может проигрывать MP3 (MPEG1, 2 Audio Layer 3)/WMA. Однако, заметьте, что записывающие средства MP3/WMA и форматы ограничены. Во время записи MP3/WMA обратайте внимание на следующие ограничения.

Приемлимые средства

Приемлимые записывающие средства MP3/WMA для данного устройства это: CD-ROM, CD-R, и CD-RW. Если используется перезаписываемый компакт-диск (CD-RW), во избежание сбоев используйте функцию полного, а не быстрого форматирования.

Приемлемые форматы средства

Имеются следующие форматы используемых на данном устройстве средств. Максимальное количество символов, используемых для названий файлов и папок, включая разделитель (" ") и расширение, состоящее из трёх символов, указывается в скобках.

- ISO 9660 Уровень 1 (12 символов)
- ISO 9660 Уровень 2 (31 символ)
- Joliet (64 символа ;Можно показать до 32 символов.)
- Romeo (128 символов ;Можно показать до 64 символов.)
- Длинное название файла (200 символов ;Можно показать до 64 символов.)
- Максимальное количество файлов в папке: 64 (Joliet ;Можно показать до 32 символов.)

Чтобы получить список имеющихся символов, смотрите руководство по эксплуатации записывающей программы и раздел Ввод названий файлов и папок ниже. Средства, которые могут проигрываться на данном устройстве, имеют следующие ограничения:

- Максимальное количество справочных уровней: 8
- Максимальное количество файлов в папке: 255
- Максимальное количество папок: 50
- Максимальное количество файлов и папок: 512

MP3/WMA, записанные в форматах, отличных от представленных выше, могут проигрываться неправильно, названия файлов или папок могут показываться неверно.

Установки для Вашего устройства кодировки MP3/WMA и записывающего устройства CD

Произведите следующие установки во время компрессии аудио данных в данные MP3/WMA при помощи устройства кодировки MP3/WMA.

- Параметр битовой передачи MP3: 8 — 320 kbps
WMA: 48 — 192 kbps
- Пробная частота MP3: 8, 11.025, 12, 16, 22.05, 24, 32, 44.1, 48 kHz
WMA: 32, 44.1, 48 kHz

Когда Вы используете записывающее устройство CD для записи MP3/WMA до полного объёма диска, отключите дополнительную запись. Для произведения записи на пустой диск до его полного объёма, пометьте Disc at Once.



Правильное проигрывание может быть невозможно, когда используется часть функций проигрывателя Windows Media Player версии 9 или выше.

Ввод бирки ID3

Отражаемый признак ID3 – это ID3 версии 1.x.

Код символа указан в перечне кодов.

Ввод названий файлов и папок

Символы списка кодов являются единственными названиями файлов и названиями папок, которые могут быть введены и показаны.

Если Вы используете какие-либо другие символы для ввода, названия файлов и папок будут показываться неправильно. Они также не могут быть показаны правильно в зависимости от используемого устройства записи CD. Данное устройство распознаёт и проигрывает только те MP3/WMA, которые имеют удлинение MP3/WMA (.MP3/.WMA).



Файл, имеющий название, введённое с символами, не содержащимися в списке кодов, может проигрываться неправильно.

Записывание файлов на средство

Если загружается средство, содержащее данные MP3/WMA, устройство проверяет все данные, содержащиеся в средстве. Если средство содержит много папок или файлов, отличных от MP3/WMA, то потребуется значительное время, прежде чем устройство начнёт проигрывать MP3/WMA. Дополнительно, аппарату может потребоваться время для перехода к следующему файлу MP3/WMA или поиск файла / папки не может произведен без задержки.



Загрузка таких средств может вызвать громкий шум и повредить акустические системы.

- Не пытайтесь проигрывать средства, содержащие файлы, отличные от MP3/WMA имеющие удлинение MP3/WMA. Данное устройство принимает отличные от MP3/WMA файлы за данные MP3/WMA, если они имеют удлинение MP3/WMA.
- Не пытайтесь проигрывать средства, содержащие файлы, отличные от MP3/WMA.

	0	1	2	3	4	5	6	7	8	9	A	B	C	D	E	F
0					0	@	P		p							
1					1	A	Q		a	q						
2					"	B	R		b	r						
3					3	C	S		c	s						
4					4	D	T		d	t						
5					%	S	E		e	u						
6					&	F	V		f	v						
7					'	G	W		g	w						
8					(H	X		h	x						
9)	I	Y		i	y						
A					*	J	Z		j	z						
B					+	K	[k	{						
C					.	<	L		l							
D					-	=	M		m	}						
E					>	N	^		n	~						
F					/	O	_		o	■						

Порядок проигрывания MP3/WMA

При выборе режима воспроизведения, поиска папки, поиска файла или выбора папки, доступ к файлам и папкам осуществляется в том порядке, в каком они были записаны записывающим устройством компакт-дисков. Поэтому, порядок, в котором они должны проигрываться, может не совпадать с порядком, в котором они проигрываются в действительности. Вы можете иметь возможность установить порядок проигрывания MP3/WMA, записывая их на средство, например, CD-R, начиная их названия файлов с числа по порядку, например от "01" до "99", в зависимости от Вашего записывающего устройства CD. Например, носитель с иерархией папок/файлов, показанной на приведенном ниже рисунке, является объектом для поиска папки, поиска файла или выбора папки.

Пример иерархии папки/файла сердства

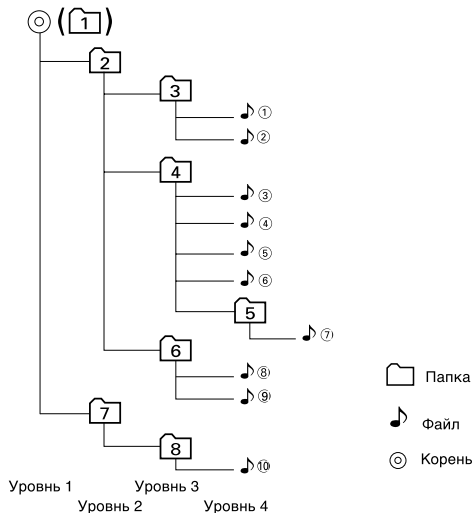

Если выполняется поиск файла 🎵④ для воспроизведения...

Номр проигрываемой дорожки	Операция кнопки	
	Кнопка ⏪	Кнопка ⏩
🎵 ④	науалофайла 🎵④ ▶ 🎵③	🎵⑤ ▶ 🎵⑥

Если выполняется поиск папки с файлом 🎵④ для воспроизведения...

Номр проигрываемого альбома	Операция кнопки	
	Кнопка AM	Кнопка FM
④	③ ▶ ② ▶ ① ▶ ⑧...	⑤ ▶ ⑥ ▶ ⑦ ▶ ⑧ ▶ ①...

Если выбирается папка с файлом 🎵④ для воспроизведения с целью перемещения из одной папки в другую...

Номр проигрываемого альбома	Операция кнопки			
	Кнопка ⏪	Кнопка ⏩	Кнопка AM	Кнопка FM
④	③	⑥	②	⑤

Аттенуатор

Быстрое уменьшение громкости.

Нажмите кнопку [ATT].

Каждый раз, когда нажимается эта кнопка, аттенуатор включается или выключается.

Когда он включен, мигает индикатор "ATT".

Уровень громкости

Компенсация низких и высоких частот при низкой громкости.

Нажмите кнопку [LOUD] как минимум на 1 секунду.

Каждый раз, когда нажимается эта кнопка как минимум на 1 секунду, уровень громкости включается или выключается.

Когда она включена, включается индикатор "LOUD".

System Q

Вы можете вызвать самую лучшую заранее установленную установку звучания для различного типа музыки.

1 Выберите устанавливаемый источник

Нажмите кнопку [SRC].

2 Выберите тип звучания

Нажмите кнопку [Q].

Каждый раз, когда нажимается эта кнопка, переключается установка звучания.

Установка звучания	Дисплей
Плоская	"FLAT"
Рок	"ROCK"
Топ 40	"TOP40"
Поп	"POPS"
Джаз	"JAZZ"
Лёгкая	"EASY"



- Каждая устанавливаемая величина изменяется при помощи <Установка акустической системы> (страница 44). Сначала выберите тип акустической системы при помощи установки акустической системы.
- Когда изменяется установка System Q, НЧ, СЧ, и ВЧ, установленные в управлении аудио заменяют величины System Q.

Общие характеристики

Управление аудио

- 1 Выберите источник для регулировки**
Нажмите кнопку [SRC].
- 2 Войдите в режим Управления аудио**
Нажмите кнопку [AUD] как минимум на 1 секунду.
- 3 Выберите функцию аудио для регулировки**
Нажмите кнопку [FM] или [AM].
Каждый раз, когда нажимается кнопка, параметры для регулировки переключаются в следующем порядке.
- 4 Отрегулируйте функцию аудио**
Нажмите кнопку [◀◀] или [▶▶].
Регулируемая

функция	Дисплей	Параметры
Уровень НЧ	"BAS"	-8 — +8
Уровень СЧ	"MID"	-8 — +8
Уровень ВЧ	"TRE"	-8 — +8
Баланс	"BAL"	Левый 15 — Правый 15
Баланс фронт/тыл	"FAD"	Тыл 15 — Фронт 15
- 5 Выход из режима Управления аудио**
Нажмите кнопку [AUD].

Установка акустической системы

Точная установка таким образом, что величина System Q становится оптимальной во время установки типа акустической системы.

- 1 Войдите в режим ожидания**
Нажмите кнопку [SRC].
Выберите дисплей "STANDBY".
- 2 Войдите в режим установки акустической системы**
Нажмите кнопку [Q].
- 3 Выберите тип акустической системы**
Нажмите кнопку [◀◀] или [▶▶].
Каждый раз, когда нажимается кнопка, установки для регулировки переключаются в следующем порядке.

Тип акустической системы	Дисплей
ВЫКЛ	"SP OFF"
Для акустической системы OEM	"SP OEM"
Для 6 & 6x9 дюйм. акустической системы	"SP 6/6x9"
Для 5 & 4 дюйм. акустической системы	"SP 5/4"
- 4 Выход из режима Установки акустической системы**
Нажмите кнопку [Q].

Переключение дисплея

Переключение показываемой информации.

Нажмите кнопку [DISP].
Каждый раз, когда нажимается эта кнопка, дисплей переключается, как показано ниже.

При источнике тюнер

Информация	Дисплей
Название сервиса программы или частота	
Радио текст,	"R-TEXT"
Название сервиса программы или частота	
Часы	

При источнике CD и внешний диск

Информация	Дисплей
Заголовок диска и имя исполнителя	"D-TITLE"
Название дорожки	"T-TITLE"
Время проигрывания и Номер дорожки	"P-TIME"
Название диска (При источнике диска)	"DNPS"
Часы	

При источнике MP3/WMA

Информация	Дисплей
Название песни и имя исполнителя	"TITLE"
Название альбома и имя исполнителя	"ALBUM"
Название папки	"FLDR-NAME"
Название файла	"FILE-NAME"
Время проигрывания и Номер дорожки	"P-TIME"
Часы	

В дополнительном входящем источнике

Информация
Наименование дополнительного входа
Часы



- Если название диска, название дорожки, название песни и имя исполнителя, название альбома и имя исполнителя выбрано в то время, когда проигрывается диск, который имеет названия диска, названий дорожек, названий песен, названий альбомов или имён исполнителей, показываются номер дорожки и время проигрывания.
- Название альбома не может быть показано во время проигрывания WMA.

Лицевая пластинка, предотвращающая кражу

Лицевую пластинку данного устройства можно снять и взять с собой, что предотвращает кражу устройства.

Снятие лицевой пластинки

Нажмите кнопку, освобождающую лицевую пластинку. Лицевая пластинка освобождается и её можно отсоединить.



- Лицевая пластинка является точным приспособлением и её можно повредить механически. Поэтому, после снятия, храните её в специальном футляре.
- Не оставляйте лицевую пластинку или футляр для хранения на прямом солнечном свете, в местах с повышенной температурой или влажностью. Также избегайте сильно запылённых мест и попадания воды.

Установка лицевой пластинки

- 1 Совместите выступы на устройстве с пазами на лицевой пластинке.

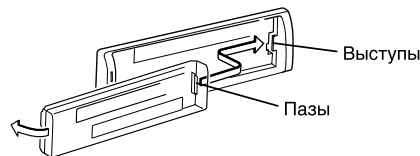

- 2 Вставьте лицевую пластинку до щелчка. Пластинка замыкается на месте, позволяя Вам использовать устройство.

Общие характеристики

Отключение при звонке по телефону

Звук аудиосистемы автоматически отключается, если поступат телефонный звонок.

Если поступает телефонный звонок

"CALL" появится на дисплее.

Аудио система отключается.

Прослушивание аудио во время телефонного звонка

Нажмите кнопку [SRC].

"CALL" исчезает с дисплея и аудио система включается снова.

Когда кончается телефонный разговор

Повесьте телефон.

"CALL" исчезает с дисплея и аудио система включается снова.

Свойства тюнера

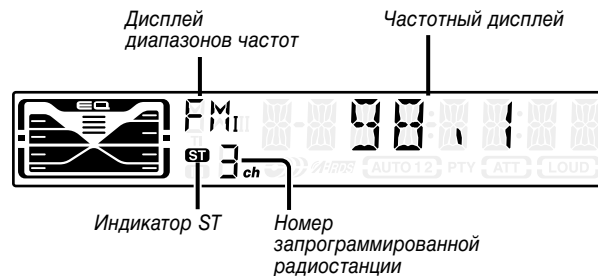
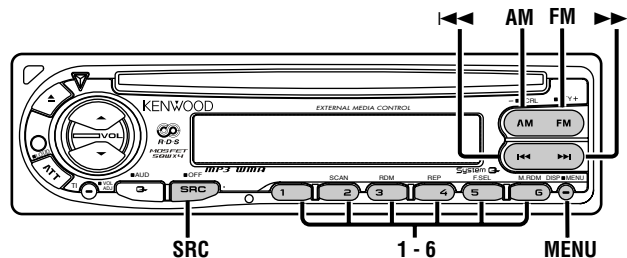

Настройка

Выбор станции.

1 Выберите источник тюнер

Нажмите кнопку [SRC].
Выберите дисплей "TUNER".

2 Выберите диапазон

Нажмите кнопку [FM] или [AM].
Каждый раз, когда нажимается кнопка [FM], диапазоны переключаются между FM1, FM2, и FM3.

3 Настройка диапазона вверх или вниз

Нажмите кнопку [◀◀] или [▶▶].

 Во время приёма стерео станций, включается индикатор "ST".

Память предварительной настройки станций

Ввод станции в память.

1 Выберите диапазон

Нажмите кнопку [FM] или [AM].

2 Выберите частоту для ввода в память

Нажмите кнопку [◀◀] или [▶▶].

3 Введите частоту в память

Нажмите желаемую кнопку [1] — [6] как минимум на 2 секунды.

Установленная частота появится на дисплее 1 раз.

В каждом из диапазонов, 1 станция может быть введена в память на каждой из кнопок [1] — [6].

Ввод в авто память

Автоматический ввод в память станций с хорошим приёмом.

1 Выберите диапазон для ввода в автоматическую память

Нажмите кнопку [FM] или [AM].

2 Войдите в режим меню

Нажмите кнопку [MENU] как минимум на 1 секунду.
"MENU" появится на дисплее.

3 Выберите режим ввода в автоматическую память

Нажмите кнопку [FM] или [AM].
Выберите дисплей "A-MEMORY".

4 Откройте ввод в авто память

Нажмите кнопку [◀◀] или [▶▶] как минимум на 2 секунды.
Когда 6 станций, которые могут приниматься, введены в память, ввод в авто память закрывается.



- Когда включена <AF (Alternative Frequency)> (страница 58), станции RDS вводятся в память.
- Когда осуществлён ввод в авто память в диапазоне FM2, станции RDS, заранее установленные в диапазоне FM1, не вводятся в память.
Аналогично, когда ввод в авто память осуществлён в диапазоне FM3, станции RDS, заранее установленные в диапазоне FM1 или FM2 не вводятся в память.

Настройка на предварительную установку

Вызов станций из памяти.

1 Выберите диапазон

Нажмите кнопку [FM] или [AM].

2 Вызовите станцию

Нажмите желаемую кнопку [1] — [6].

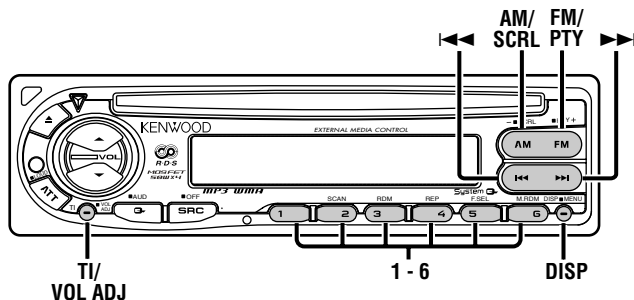

Индикатор TI

Индикатор PTY

Дорожная информация

Автоматическое переключение на дорожную информацию, когда начинает передаваться бюллетень с дорожной информацией, если Вы не слушаете радио.

Нажмите кнопку [TI].

Каждый раз, когда нажимается эта кнопка, функция дорожной информации включается или выключается. Когда она включена, включается индикатор "TI".

Если не принимается станция, передающая дорожную информацию, индикатор "TI" мигает.

Когда начинает передаваться бюллетень с дорожной информацией, на дисплее появляется "TRAFFIC" и он переключается на дорожную информацию.



- Во время приёма станции AM, если включена функция дорожной информации, происходит переключение на станцию FM.
- Во время приёма дорожной информации, установленный уровень громкости автоматически запоминается, и впоследствии, когда происходит переключение на дорожную информацию, громкость будет находиться на том же уровне.

Предварительная установка громкости для дорожной информации

Установка громкости во время дорожной информации.

- 1 Осуществите приём станции.
- 2 Установите желаемый уровень громкости.
- 3 **Запомните уровень громкости**
Нажмите кнопку [VOL ADJ] как минимум на 2 секунды. Дисплей уровня громкости появится 1 раз.

Просмотр радио текста

Просмотр показываемого на дисплее радио текста.

Нажмите кнопку [SCRL] как минимум на 1 секунду.

PTY (Тип программы)

Выбор типа программы и поиск станции.

1 Войдите в режим PTY

Нажмите кнопку [PTY] как минимум на 1 секунду.

В режиме PTY включается индикатор "PTY".

 Данную функцию нельзя использовать во время приёма дорожной информации или приёма AM.

2 Выберите тип программы

Нажмите кнопку [FM] или [AM].

Каждый раз, когда нажимается эта кнопка, тип программы переключается, как показано ниже.

№.	Тип программы	Дисплей
1.	Речь	"SPEECH"
2.	Новости	"NEWS"
3.	Текущие события	"AFFAIRS"
4.	Информация	"INFO"
5.	Спорт	"SPORT"
6.	Образование	"EDUCATE"
7.	Драма	"DRAMA"
8.	Культура	"CULTURE"
9.	Наука	"SCIENCE"
10.	Разное	"VARIED"
11.	Поп музыка	"POP M"
12.	Рок музыка	"ROCK M"
13.	Лёгкая музыка	"EASY M"

14.	Лёгкая классическая	"LIGHT M"
15.	Серьёзная классическая	"CLASSICS"
16.	Другая музыка	"OTHER M"
17.	Погода	"WEATHER"
18.	Финансы	"FINANCE"
19.	Детские программы	"CHILDREN"
20.	Общественные события	"SOCIAL"
21.	Религия	"RELIGION"
22.	Звонок в студию	"PHONE IN"
23.	Путешествия	"TRAVEL"
24.	Отдых	"LEISURE"
25.	Джазовая музыка	"JAZZ"
26.	Музыка кантри	"COUNTRY"
27.	Национальная музыка	"NATION M"
28.	Старые хиты	"OLDIES"
29.	Народная музыка	"FOLK M"
30.	Документальные программы	"DOCUMENT"
31.	Музыка	"MUSIC"



- Речь и музыка включают типы программ, показанные ниже.
Музыка: No.12 — 17, 26 — 30
Речь: No.3 — 11, 18 — 25, 31
- Тип программы может быть введён в память кнопок [1] — [6] и легко вызван. Смотрите <Предварительная установка типа программы> (страница 50).
- Язык дисплея можно изменить. Смотрите <Изменение языка для функции PTY> (страница 50).

3 Поиск станции выбранного типа программы

Нажмите кнопку [◀◀] или [▶▶].

Если Вы хотите найти другие станции, нажмите кнопку [◀◀] или [▶▶] снова.



Если выбранный тип программы не найден, на дисплее появляется "NO PTY". Выберите другой тип программы.

4 Выход из режима PTY

Нажмите кнопку [PTY] как минимум на 1 секунду.

Предварительная установка типа программы

Ввод типа программы в память кнопки и быстрый её вызов.

Предварительная установка типа программы

1 Выберите тип программы для предварительной установки

Смотрите <PTY (Тип программы)> (страница 49).

2 Введите тип программы в память

Нажмите желаемую кнопку [1] — [6] как минимум на 2 секунды.

Вызов предварительно запрограммированного типа программы

1 Войдите в режим PTY

Смотрите <PTY (Тип программы)> (страница 49).

2 Вызов типа программы

Нажмите желаемую кнопку [1] — [6].

Изменение языка для функции PTY

Выбор языка дисплея типа программы.

1 Войдите в режим PTY

Смотрите <PTY (Тип программы)> (страница 49).

2 Войдите в режим изменения языка

Нажмите кнопку [DISP].

3 Выберите язык

Нажмите желаемую кнопку [1] — [3].

Кнопка	Язык
[1]	Английский
[2]	Французский
[3]	Немецкий

4 Выход из режима изменения языка

Нажмите кнопку [DISP].

Проигрывание внешнего диска

Проигрывание диска, установленного в дополнительном проигрывателе дисков, подсоединённом к данному устройству.

Нажмите кнопку [SRC].

Выберите дисплей для нужного Вам проигрывателя дисков.

Примеры дисплеев:

Дисплей	Проигрыватель дисков
"CD-2"	Проигрыватель CD
"CD CH"	Чейнджер CD
"MD CH"	Чейнджер MD



- Диск №10 показывается на дисплее как "0".
- Функции, которые могут быть использованы, и информация, которая может быть представлена на дисплее будет различаться в зависимости от подсоединяемых внешних проигрывателей дисков.

Ускоренное передвижение вперёд и назад

Ускоренное передвижение вперёд

Нажмите и держите кнопку [▶▶].

Отпустите палец для начала проигрывания диска с этого места.

Ускоренное передвижение назад

Нажмите и держите кнопку [◀◀].

Отпустите палец для начала проигрывания диска с этого места.

Поиск дорожки/файла

Поиск песни на диске или в папке MP3/WMA.

Нажмите кнопку [◀◀] или [▶▶].



Если в качестве дополнительного аксессуара используется пульт дистанционного управления, имеющий цифровые кнопки, песню, которую Вы хотите прослушать, можно выбрать непосредственно следующим образом.

1. Введите номер дорожки/файла.

Нажмите кнопку с цифрой на пульте дистанционного управления.

2. Произведите поиск дорожки/файла.

Нажмите кнопку [◀◀] или [▶▶].

Поиск диска/папки

Поиск диска (Функция чейнджера дисков)

Поиск папки (Функция средства MP3/WMA)

Выбор диска, установленного в чейнджере дисков, или папки, записанной на средстве MP3/WMA.

Нажмите кнопку [DISC-] или [DISC+].

Повтор дорожки/файла/диска/папки

Повторное проигрывание песни, диска в чейнджере дисков или папки MP3/WMA, которые Вы прослушиваете в данный момент.

Нажмите кнопку [REP].

Каждый раз, когда нажимается эта кнопка, повторное проигрывание переключается, как показано ниже.

При источнике CD и внешний диск

Повторное проигрывание	Дисплей
Повтор дорожки	"REP ON"/ "TREP ON"
Повтор диска (В чейнджере дисков)	"DREP ON"
ВЫКЛ	"REP OFF"

При источнике MP3/WMA

Повторное проигрывание	Дисплей
Повтор файла	"FILE REP"
Повтор папки	"FOLD REP"
ВЫКЛ	"REP OFF"

Сканирующее проигрывание

Проигрывание начала каждой песни на диске или в папке MP3/WMA, которые Вы прослушиваете и поиск песни, которую Вы хотите прослушать.

1 Начните сканирующее проигрывание

Нажмите кнопку [SCAN].

"SCAN ON"/"TSCAN ON" появится на дисплее.

2 Освободите его, когда начнёт проигрываться песня, которую Вы хотите послушать

Нажмите кнопку [SCAN].

Произвольное проигрывание

Проигрывание всех песен на диске или в папке MP3/WMA в произвольном порядке.

Нажмите кнопку [RDM].

Каждый раз, когда нажимается эта кнопка, произвольное проигрывание включается или выключается.

Если оно включено, на дисплее показывается "RDM ON".



Когда нажимается кнопка [▶▶], начинается следующий выбор песни.

Произвольное проигрывание магазина (Функция чейнджера дисков)

Проигрывание песен на всех дисках в чейнджере дисков в произвольном порядке.

Нажмите кнопку [M.RDM].

Каждый раз, когда нажимается эта кнопка, произвольное проигрывание магазина включается или выключается.

Если он включен, на дисплее показывается "MRDM ON".



Когда нажимается кнопка [▶▶], начинается следующий выбор песни.

Выбор папки (Функция средства MP3/WMA)

Быстро выбирает папку, которую Вы хотите прослушать.

1 Войдите в режим выбора папки

Нажмите кнопку [F.SEL].

"F-SELECT" появится на дисплее.

В режиме выбора информация папки показывается на дисплее так, как представлено ниже.

<Показ названия папки>

Показывает название папки на данный момент.

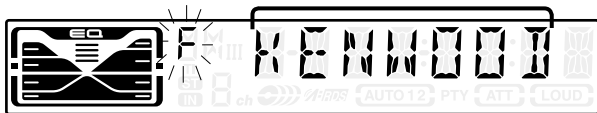

2 Выберите уровень папки

Нажмите кнопка [FM] или [AM].

Кнопкой [FM] Вы передвигаетесь на 1 уровень вниз, а кнопкой [AM] - на 1 уровень вверх.

Выберите папку в том же уровне

Нажмите кнопку [◀◀] или [▶▶].

Кнопкой [◀◀] Вы передвигаетесь к предыдущей папке, а кнопкой [▶▶] - к следующей папке.

Возвратитесь на верхний уровень

Нажмите кнопку [3].

3 Выберите папку, которую Вы хотите проиграть

Нажмите кнопку [1].

Режим выбора папки освобождается, и MP3/WMA в папке, показанной на дисплее, начинает проигрываться.



Способы передвижения к другим папкам в режиме выбора папок отличаются от способов передвижения в режиме поиска папок.

Смотрите <Примечания к проигрыванию MP3/WMA> (страница 40) для получения подробной информации.

Отмена режима выбора папки

Нажмите кнопку [F.SEL].

Функция модели Внешний чейнджер CD/Внешний проигрыватель CD

Название диска (DNPS)

Как дать название диску CD.

1 Проиграйте диск, которому Вы хотите дать название

2 Войдите в режим меню

Нажмите кнопку [MENU] как минимум на 1 секунду.

"MENU" появится на дисплее.

3 Выберите режим ввода названия

Нажмите кнопку [FM] или [AM].

Выберите дисплей "NAME SET".

4 Войдите в режим ввода названия

Нажмите кнопку [◀◀] или [▶▶] как минимум на 2 секунды.

5 Передвигайте курсор для ввода положения символов

Нажмите кнопку [◀◀] или [▶▶].

6 Выберите символы

Нажмите кнопку [FM] или [AM].

7 Повторите последовательности 5 – 6 и введите название.

8 Выход из режима установки названия

Нажмите кнопку [MENU].



- Когда работа останавливается на 10 секунд, название в это время регистрируется, и режим ввода названия закрывается.
- Средства, которым можно дать название.
 - Внешний чейнджер/ проигрыватель CD: В зависимости от чейнджера/ проигрывателя CD. Смотрите руководство по эксплуатации чейнджера/проигрывателя CD.

Система меню

Установка во время звукового сигнала работы и др. Функций.

Основные способы работы системы меню описаны здесь. Ссылки для функций меню и их установок находятся после данного объяснения работы.

1 Войдите в режим меню

Нажмите кнопку [MENU] как минимум на 1 секунду. "MENU" появится на дисплее.

2 Выберите функцию меню

Нажмите кнопку [FM] или [AM].

Пример: Если Вы хотите установить звуковой сигнал, выберите дисплей "BEEP".

3 Установите функцию меню

Нажмите кнопку [◀◀] или [▶▶].

Пример: Если выбрана "BEEP", каждый раз, когда нажимается эта кнопка, происходит переключение с "BEEP ON" на "BEEP OFF" и обратно. Выберите способ установки.

Вы можете продолжить, возвращаясь к последовательности 2, и установить другие функции.

4 Выход из режима меню

Нажмите кнопку [MENU].



Если потом на дисплее показываются другие функции, применимые к описанному выше основному способу работы, вводится таблица содержания их установки. (Обычно, верхняя установка в таблице является изначальной установкой.) Также, объяснения неприменяемых функций (<Регулировка часов в ручном режиме> и т. д.) вводятся последовательно.

Тон с датчиком прикосновения

Включение и выключение сигнала проверки работы (звукового сигнала).

Дисплей	Установка
"BEEP ON"	Слышится звуковой сигнал.
"BEEP OFF"	Звуковой сигнал отменён.

Регулировка часов в ручном режиме



Данную регулировку можно производить, когда <Синхронизация часов> (страница 56) поставлена в положение ВЫКЛ.

1 Выберите режим регулировки часов

Нажмите кнопку [FM] или [AM].

Выберите дисплей "CLK ADJ".

2 Войдите в режим регулировки часов

Нажмите кнопку [◀◀] или [▶▶] как минимум на 2 секунды.

Дисплей часов мигает.

3 Отрегулируйте часы

Нажмите кнопку [FM] или [AM].

Отрегулируйте минуты

Нажмите кнопку [◀◀] или [▶▶].

4 Выход из режима регулировки часов

Нажмите кнопку [MENU].

Синхронизация часов

Синхронизация времени данной станции RDS и часов данного устройства.

Дисплей	Установка
"SYNC ON"	Синхронизирует время.
"SYNC OFF"	Отрегулируйте время в ручном режиме.

 Требуется от 3 до 4 минут для синхронизации часов.

DSI (Disabled System Indicator)

Замигает красный индикатор после того, как будет снята лицевая пластинка, предупреждающий потенциальных воров.

Дисплей	Установка
"DSI ON"	Мигает LED.
"DSI OFF"	LED отключн.

Подсветка на выбор

Выбор подсветки кнопок зелёного или красного цвета.

Дисплей	Установка
"COL RED"	Красный цвет подсветки.
"COL GRN"	Зелёный цвет подсветки.

Установка бюллетеня новостей с тайм-аутом

Автоматически включается, когда начинается бюллетень новостей, даже если в этот момент Вы не слушаете радио. Также можно установить временной интервал, когда прерывание не разрешено.

Дисплей и установка

"NEWS OFF"
"NEWS 00M"
⋮
"NEWS 90M"

Когда установлено "NEWS 00M" — "NEWS 90M", функция прерывания бюллетеня новостей включена.

Когда начинается бюллетень новостей, на дисплее показывается "NEWS" и происходит переключение на бюллетень новостей.

-  Если Вы выберете установку "20M", последующие бюллетени новостей не будут приниматься в течение 20 минут после приёма первого бюллетеня новостей.
- Громкость бюллетеня новостей находится на том же уровне, что была установлена для <Дорожная информация> (страница 48).
- Данная функция возможна только в том случае, если желаемая станция передаёт код PTY для бюллетеня новостей или принадлежит к сети <Enhanced Other Network>, передающей код PTY для бюллетеня новостей.
- Когда включена функция прерывания информационного бюллетеня, происходит переключение на станцию FM.

Местный поиск

<В режиме тюнера>

Только хорошо принимаемые станции можно искать при помощи настройки автоматического поиска.

Дисплей	Установка
"LO.S OFF"	Функция местного поиска выключена.
"LO.S ON"	Функция местного поиска включена.

Система меню

Режим настройки

<В режиме тюнера>

Устанавливает режим настройки.

Ржим настройки	Дисплей	Работа
Авто поиск	Индикатор "AUTO 1"	Осуществляет автоматический поиск станции.
Поиск заранее установленной станции	Индикатор "AUTO 2"	Осуществляет поиск станций по порядку в памяти предварительной установки.
Ручной режим	"MANUAL"	Обычная настройка в ручном режиме.

Ввод в авто память

<В режиме тюнера>

Для получения информации о способе работы, смотрите <Ввод в авто память> (страница 47).

AF (Alternative Frequency)

Если приём плохой, происходит автоматическое переключение на другую частоту, передающую эту же программу в этой же сети RDS с лучшим приёмом.

Дисплей	Установка
"AF ON"	Функция AF включена.
"AF OFF"	Функция AF выключена.

Когда включена функция AF, включен индикатор "RDS".

 Если нет других станций с более сильным приёмом этой же программы в сети RDS, Вы будете слушать передачу отрывками. В этом случае выключите функцию AF.

Ограничение региона RDS

(Функция ограничения региона)

Вы можете выбрать, хотите ли Вы ограничить каналы RDS, принимаемые функцией AF для конкретной сети на конкретный регион.

Дисплей	Установка
"REG ON"	Функция ограничения региона включена.
"REG OFF"	Функция ограничения региона выключена.

 Иногда станции в той же самой сети передают разные программы или используют разные названия сервисов программ.

Авто поиск TP

Когда включена функция TI, и при прослушивании станции с дорожной информацией наблюдается плохой приём, будет автоматически производится поиск другой станции с дорожной информацией с лучшим приёмом.

Дисплей	Установка
"ATPS ON"	Функция авто поиска TP включена.
"ATPS OFF"	Функция авто поиска TP выключена.

Монофонический приём

<При приёме FM>

Уровень шума можно уменьшить, если стерео передачу принимать в режиме моно.

Дисплей	Установка
"MONO OFF"	Монофонический приём выключен.
"MONO ON"	Монофонический приём включен.

Просмотр текста

Установка показываемого на дисплее просмотра текста.

Дисплей	Установка
"SCL MANU"	Не просматривает.
"SCL AUTO"	Просматривает, когда изменяется дисплей.



Просматриваемый текст показан ниже.

- Текст CD
- Название папки/ Название файла/ Название песни/ Имя исполнителя/ Название альбома
- Название MD
- Радио текст

Установка дисплея дополнительного входа и присвоение названия диску

Для выбора экрана при переключении на вспомогательный вход. Для получения информации об осуществлении названия дисков смотрите <Название диска (DNPS)> (страница 54).

1 Выберите дополнительный источник входа

Нажмите кнопку [SRC].
Выберите дисплей "AUX EXT".

2 Войдите в режим меню

Нажмите кнопку [MENU] как минимум на 1 секунду.
"MENU" появится на дисплее.

3 Выберите режим установки дисплея дополнительного входа

Нажмите кнопку [FM] или [AM].
Выберите дисплей "AUX NAME".

4 Войдите в режим установки дисплея дополнительного входа

Нажмите кнопку [◀◀] или [▶▶] как минимум на 2 секунды.
Выборанный на данный момент дополнительный вход показывается на диспл.

5 Выберите дисплей дополнительного входа

Нажмите кнопку [◀◀] или [▶▶].
Каждый раз, когда нажимается эта кнопка, дисплей переключается, как показано ниже.

- "AUX EXT"
- "TV"
- "DVD"
- "VIDEO"
- "GAME"
- "PORTABLE"

6 Выход из режима установки дисплея дополнительного входа

Нажмите кнопку [MENU].



Если работа прерывается на 10 секунд, то название выбирается и режим установки дополнительного входа выключается.

Таймер отключения питания

Автоматическая установка таймера отключения данного устройства при продолжительном режиме ожидания. Использование данной установки сохраняет напряжение аккумулятора транспортного средства.

Дисплей	Установка
"OFF -- --"	Функция таймера отключения питания выключена.
"OFF 20M" (Изначальная установка)	Отключает питание через 20 минут.
"OFF 40M"	Отключает питание через 40 минут.
"OFF 60M"	Отключает питание через 60 минут.

Установка прочтения CD <В режиме ожидания>



Если существует проблема с проигрыванием CD со специальным форматом, эта установка принуждённо проигрывает CD.

Дисплей	Установка
"CD READ1"	Проигрывание CD и MP3/WMA.
"CD READ2"	Принуждённое проигрывание CD.

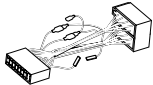
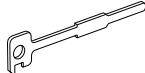

Установка "CD READ2" не может проигрывать MP3/WMA. Некоторые музыкальные диски CD могут не проигрываться даже в режиме "CD READ2".

Принадлежности

	Внешний вид	Количество
①		1
②		2
③		1

 Применение других принадлежностей, которые не входят в комплект поставки, может привести к повреждению аппарата. Проверьте, что вы применяете только принадлежности, поставленные вместе с аппаратом, как показано выше.

Процесс установки

1. Во избежание короткого замыкания следует извлечь ключ из зажигания и разъединить отрицательный вывод ⊖ батареи.
2. Правильно присоедините входные и выходные кабели всех частот.
3. Соедините кабель со жгутом проводов.
4. Возьмите разъем В на жгуте проводов и присоедините его к разъему громкоговорителя в вашем автомобиле.
5. Возьмите разъем А на жгуте проводов и присоедините его к внешнему разъему электропитания вашего автомобиля.
6. Присоедините разъем жгута проводов к аппарату.
7. Установите аппарат в вашем автомобиле.
8. Опять соедините отрицательный вывод ⊖ батареи.
9. Нажмите на кнопку Reset.

▲ВНИМАНИЕ

- Если ваш автомобиль не подготовлен к такой специальной системе присоединения, обратитесь к дилеру изделий фирмы KENWOOD.
- Применяйте только адаптеры для кабелей антенны (ISO-JASO), если у шнура антенны имеется штепсель ISO.
- Проверьте, что все кабельные связи прочно соединены с помощью вставленных гнезд до полного закрытия.
- Если зажигание вашего автомобиля не имеет положения АСС или если кабель зажигания присоединен к источнику питания с постоянным напряжением, как например батарейный кабель, питание не будет соединено с зажиганием (то есть не будет включаться и выключаться одновременно с зажиганием). Если хотите соединить питание аппарата с зажиганием, следует присоединить кабель зажигания к источнику питания, который можно включать и выключать с помощью ключа замка зажигания.
- Если предохранитель перегорит, сначала следует проверить, что кабели не вызвали короткое замыкание, затем заменить старый предохранитель новым одинакового значения.
- Чтобы присоединить некоторые автоматические проигрыватели дисков, необходимо применить преобразовательные кабели. Во избежание короткого замыкания не следует также удалять шапки, покрывающие концы несоединенных кабелей или выводов.
- Присоедините правильно кабели громкоговорителя к соответствующим выводам. Аппарат можно повредить, если соедините отрицательные кабели ⊖ и/или заземлите их к любой металлической части автомобиля.
- После установки аппарата следует проверить, правильно ли в автомобиле работают стоп-сигналы, индикаторы, стеклоочистители и т.д.
- Если панель управления снабжена крышкой, блок следует подключить таким образом, чтобы его передняя панель не задевала крышку при открывании и закрывании.
- Установите автомагнитолу таким образом, чтобы угол ее наклона не превышал 30°.

Подсоединение кабелей к гнездам для подключения

Вход управления автоматическим проигрывателем дисков KENWOOD

Для подсоединения автоматического проигрывателя дисков прочитайте инструкцию по эксплуатации автоматического проигрывателя дисков.

К пульту дистанционного управления на рулевой колонке (Синий/Желтый) (дополнительный аксессуар)

Задний левый вывод (Белый)

Задний правый вывод (Красный)

Адаптер для кабелей антенны (ISO-JASO) (Принадлежность ③)

Шнур антенны (ISO)

Предохранитель (10А)

Вход антенны FM/AM

Жгут проводов (Принадлежность ①)

Таблица функций разъема

Номера штырей разъемов ISO	Цвет кабеля	Функции
Разъем для внешнего питания		
A-4	Желтый	Аккумулятор
A-5	Синий/Белый	Управление питанием
A-7	Красный	Зажигание (ACC)
A-8	Черный	Заземляющее соединение (земля)
Разъем для колонок		
B-1	Фиолетовый	Задний правый (+)
B-2	Фиолетовый/Черный	Задний правый (-)
B-3	Серый	Передний правый (+)
B-4	Серый/Черный	Передний правый (-)
B-5	Белый	Передний левый (+)
B-6	Белый/Черный	Передний левый (-)
B-7	Зеленый	Задний левый (+)
B-8	Зеленый/Черный	Задний левый (-)

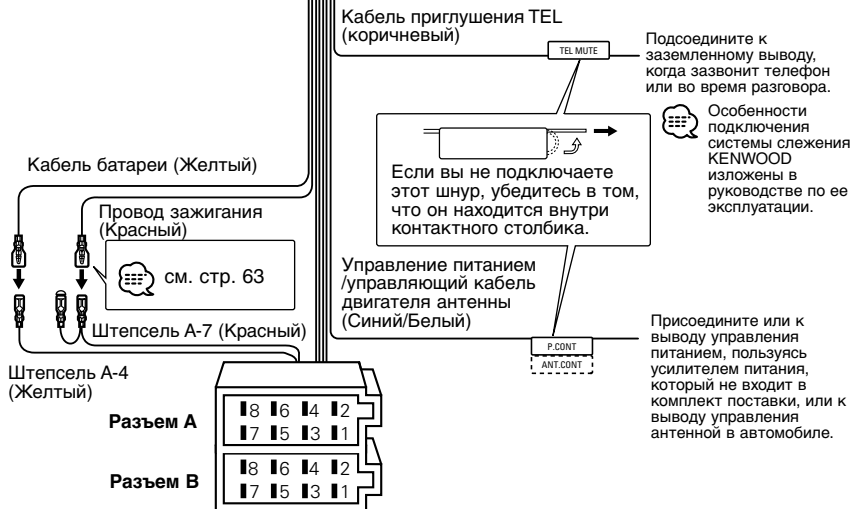

Установка

▲ПРЕДУПРЕЖДЕНИЕ

Присоединение разъема ISO

Расположение штырей у разъемов ISO зависит от типа автомобиля, который вы водите. Во избежание повреждения аппарата следует проверить, что соединения сделаны правильно.

Стандартное соединение для жгута проводов описано ниже в пункте [1]. Если штыри разъема ISO расположены соответственно пункту [2] или [3], следует провести соединение в соответствии с рисунком.

Пожалуйста, убедитесь в повторном подключении кабеля для установки этого аппарата в автомобилях фирмы **Volkswagen**, как показано внизу на Рис.[2].

- [1] (Стандартная настройка) Штепсель А-7 (красный) автомобильного разъема ISO подсоединен к зажиганию, а штепсель А-4 (желтый) подсоединен к постоянному электропитанию.

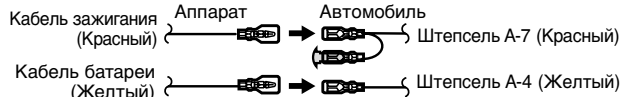

- [2] Штепсель А-7 (красный) автомобильного разъема ISO подсоединен к источнику постоянного электропитания, а штепсель А-4 (желтый) соединен с зажиганием.

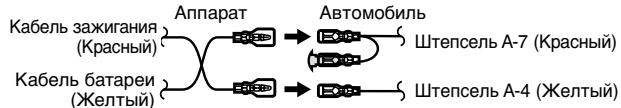

- [3] Штепсель А-4 (желтый) автомобильного разъема ISO не подсоединен вообще, однако штепсель А-7 (красный) подсоединен к источнику постоянного электропитания (или оба штепселя А-7 (красный) и А-4 (желтый) подсоединены к источнику постоянного электропитания).

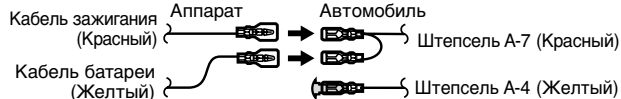

Если подсоединение выполняется по описанному выше варианту 3, питание аппарата не связано с ключом зажигания. По этой причине не забывайте каждый раз при выключении зажигания выключать питание аппарата.

Для подключения питания аппарата к зажиганию подсоедините провод зажигания (АСС...красный) к источнику питания, который может включаться и выключаться от ключа зажигания.

■ Установка

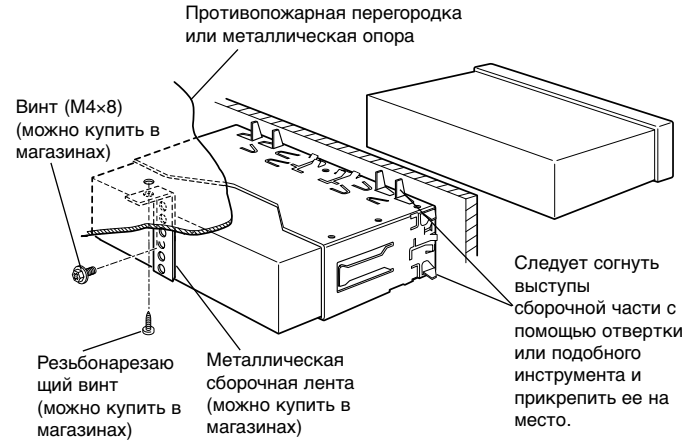

Установка

■ Снятие жесткой резиновой оправки

- 1 Насадите крючки на экстрактор и снимите два запора на нижнем уровне, оставляя экстрактор на верхнем уровне. Подойте оправку вниз и вытащите ее, как показано на рисунке.

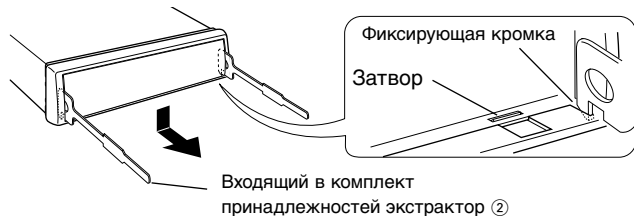

- 2 После освобождения нижнего края выполните аналогичную процедуру и для верхних креплений.

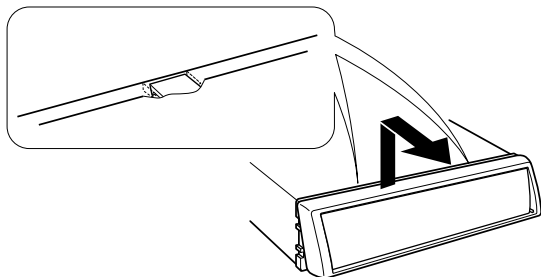

Если начинать операции с верхнего края, то оправка может быть снята аналогичным образом.

■ Снятие аппарата

- 1 Прочитайте раздел <Снятие жесткой резиновой оправки> и затем снимите жесткую резиновую оправку.
- 2 Удалите винт (M4×8) из задней панели.
- 3 Вставьте оба экстрактора под углом и введите их глубоко в отверстия с каждой стороны, как показано на рисунке.

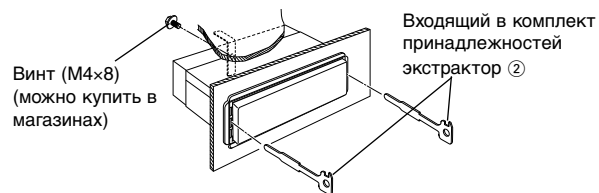

- 4 Отведите экстрактор в нижнее направление и потяните устройство на себя, выдвинув его из отверстия наполовину, надавливая при этом на его боковые стенки.

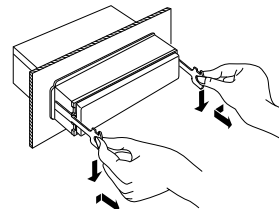

⚠ Снимая аппарат, будьте осторожны, чтобы не ранить себя захватывающими крючками.

- 5 Затем следует вытащить аппарат руками, следя за тем, чтобы не уронить его.

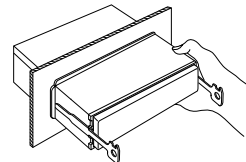

Поиск и устранение неисправностей

Что кажется неисправным действием вашего аппарата, может быть лишь результатом незначительного ошибочного использования или неправильно выполненной электрической схемы. Прежде чем обращаться в сервисную службу, проверьте следующую таблицу неисправностей.

Общие характеристики

? Питание не включается.

- ✓ Предохранитель перегорел.
 - ☞ После проверки коротких замыканий в кабелях следует заменить предохранитель новым предохранителем одинакового значения.
-

? Есть источник, который Вы не можете включить.

- ✓ Не вставлен носитель информации.
 - ☞ Установите средство, которое Вы хотите прослушивать. Если в устройстве нет такого средства, Вы не сможете переключать с источника на источник.
 - ✓ Не подсоединён чейнджер дисков.
 - ☞ Подсоедините чейнджер дисков. Если чейнджер дисков не подсоединён к клемме входа, Вы не сможете переключать на внешний источник дисков.
-

? При выключении зажигания сотрется память.

- ✓ Кабели зажигания и батареи неправильно подсоединены.
 - ☞ Следует правильно подсоединить кабели соответственно разделу <Подсоединение кабелей к гнездам для подключения>.
-

? Не работает функция приглушения звука при телефонном вызове.

- ✓ Неправильно подключен кабель TEL mute.
 - ☞ Следует правильно подсоединить кабели соответственно разделу <Подсоединение кабелей к гнездам для подключения>.
-

? Даже при отсоединенном кабеле TEL mute включается функция приглушения звука при телефонном вызове.

- ✓ Кабель TEL mute касается металлических частей автомобиля.
 - ☞ Отведите кабель TEL mute от металлических частей автомобиля.
-

? Даже, если включена громкость, тембр высоких частот не компенсируется.

- ✓ Выбран источник тюнера.
 - ☞ Тембр высоких частот не компенсируется при источнике тюнера.
-

? Не слышен звук или звучание слишком слабо.

- ✓ Установки фронта/тыла и баланса полностью установлены на одну сторону.
 - ☞ Сцентрируйте установки фронта/тыла и баланса.
 - ✓ Вводные/выходные кабели или жгут проводов неправильно подсоединены.
 - ☞ Подсоедините снова правильно входные/выходные кабели и/или жгут проводов. Смотрите раздел <Подсоединение кабелей к гнездам для подключения>.
-

? Плохое качество звука или искаженный звук.

- ✓ Какой-либо винт в автомобиле может прижимать кабель громкоговорителя.
 - ☞ Следует проверить провода громкоговорителя.
 - ✓ Громкоговорители неправильно подсоединены.
 - ☞ Снова соедините кабели громкоговорителей, чтобы каждое выходное гнездо было подсоединено к отдельному громкоговорителю.
-

? Не звучит тон датчика дотрагивания.

- ✓ Используется штекер пред-входа.
 - ☞ Тон датчика дотрагивания не выходит со штекера пред-входа.
-

? Даже когда Синхронизация часов установлена в положение ВКЛ, часы не устанавливаются.

- ✓ Принимаемая станция RDS не передает информацию времени.
 - ☞ Настройтесь на другую станцию RDS.
-

Поиск и устранение неисправностей

Источник тюнера

? Плохой радиоприем.

- ✓ Антенна автомобиля не выдвинута.
 - ☞ Следует выдвинуть антенну до конца.
- ✓ Кабель, управляющий антенной, не подсоединен.
 - ☞ Следует правильно подсоединить кабель соответственно разделу <Подсоединение кабелей к гнездам для подключения>.

? Это не установленная громкость для дорожной информации.

- ✓ Установленная громкость ниже громкости тюнера.
 - ☞ Если громкость тюнера выше установленной громкости, то используется громкость тюнера.

Источник диска

? На дисплее появляется "AUX EXT" без ввода в режим управления внешнего диска.

- ✓ Неподдержанный чейнджер дисков подсоединён.
 - ☞ Применить автомат для смены дисков, упомянутый в абзаце ВАЖНЫЕ ИНФОРМАЦИИ в разделе <Меры предосторожности> (стр. 37).

? Не воспроизводится нужный диск, а воспроизводится другой диск.

- ✓ Заданный компакт-диск сильно загрязнен.
 - ☞ Очистите компакт-диск.
- ✓ Компакт-диск вставлен в неправильный паз.
 - ☞ Следует вынуть магазин и проверить номер определенного компакт-диска.
- ✓ Компакт-диск сильно поцарапан.
 - ☞ Следует попробовать другой компакт-диск.

? Сразу же после установки компакт-диск выбрасывается.

- ✓ Компакт-диск сильно загрязнен.
 - ☞ Очистить компакт-диск, руководствуясь абзацем Очистка компакт-диска в разделе <O CD> (стр. 39).

? Не может вывести диск.

- ✓ Причиной этого является истечение 10 минут с момента установки переключателя ACC на автомобиле в положение ВЫКЛ.
 - ☞ Диск может быть выведен только в течение 10 минут с момента установки переключателя ACC в положение ВЫКЛ. Если прошло более 10 минут, снова установите переключатель ACC в положение ВКЛ (ON), затем нажмите кнопку вывода диска (Eject).

? Не вставляется диск.

- ✓ Другой диск уже вставлен.
 - ☞ Нажмите кнопку [▲] и выньте диск.

? Поиск в прямом направлении не может быть выполнен.

- ✓ Включена другая функция.
 - ☞ Выключите функцию произвольного проигрывания или другие функции.

? Поиск дорожки нельзя осуществить.

- ✓ Для дисков/папок первая или последняя песня.
 - ☞ Для каждого диска/папки, поиск дорожки не может быть выполнен в обратном направлении для последней песни.

Источник MP3/WMA

? Не может проигрывать MP3/WMA.

- ✓ Средство поцарапано или загрязнено.
 - ☞ Очистить носитель, руководствуясь абзацем Очистка компакт-диска в разделе <O CD> (стр. 39).

? Звук перепрыгивает во время проигрывания MP3/WMA.

- ✓ Средство поцарапано или загрязнено.
 - ☞ Очистить носитель, руководствуясь абзацем Очистка компакт-диска в разделе <O CD> (стр. 39).
- ✓ Плохие условия записи.
 - ☞ Запишите средство заново или используйте иное средство.

? Время проигрывания дорожки MP3/WMA показывается на дисплее неправильно.

- ✓ ---
 - ☞ Бывает, что время проигрывания показывается неправильно и не соответствует условиям записи MP3/WMA.

В следующих случаях обратитесь за консультацией в ближайший сервисный центр:

Даже когда подсоединён чейнджер дисков, источник Чейнджера Дисков не включен и на дисплее показывается "AUX EXT" в Режиме Чейнджера.

Приведённые ниже сообщения показывают состояние Вашей системы.

EJECT:	В автоматический проигрыватель дисков не был вставлен диск из магазина дисков. Магазин дисков не заполнен полностью. ⇨ Заполните магазин дисков как следует. Отсутствие в устройстве компакт-диска. ⇨ Вставьте компакт-диск.
NO DISC:	В магазине дисков нет дисков. ⇨ Вставьте диск в магазин дисков.
E-04:	В магазине дисков нет дисков. ⇨ Вставьте диск в магазин дисков. Компакт-диск сильно загрязнен. Компакт-диск перевернут. Компакт-диск сильно поцарапан. ⇨ Очистите компакт-диск и вставьте правильно.
E-05:	Компакт-диск перевернут. ⇨ Правильно вставьте диск CD.
BLANK:	На MD ничего не записано.
NO TRACK:	На MD не было записано никаких дорожек, хотя у него есть заглавие.
E-15:	Проигрывалось срдство, н имющ записанных данных, которы могут проигрываться на данном устройств. ⇨ Используйте срдство, имющ записанны данные, которы могут проигрываться на данном устройств.
NO PANEL:	Лицевая панель подчиненного блока, подключенного к этому блоку, снята. ⇨ Установите ее на место.
E-77:	По какой-либо причине аппарат неисправно действует. ⇨ Нажмите кнопку Reset, расположенную на аппарате. Если не исчезнет код "E-77" обратитесь в ближайшую сервисную службу.

E-99:	Что-то случилось с магазином для дисков. Или автомагнитола по какой-то причине работает неисправно. ⇨ Проверьте магазин для дисков. После чего нажмите на кнопку Reset. Если код "E-99" не исчезает, обратитесь в ближайший центр технического обслуживания.
HOLD:	Защитная цепь в аппарате активизируется, если температура внутри автоматического проигрывателя дисков превысит 60°C и остановит действие аппарата. ⇨ Аппарат следует охладить, поэтому откройте окна или включите кондиционирование воздуха. Когда температура понизится ниже 60°C, снова начнется проигрывание диска.
NO NAME:	Попытка показа DNPS во время проигрывания CD без предварительного установленного названия диска.
WAITING:	Принимается радио текстовая информация.
LOAD:	Меняется диск в чейнджере дисков.
READING:	Устройство считывает данные, записанные на диск.
IN (Мигает):	Секция проигрывателя CD работает не должным образом. ⇨ Вставьте CD заново. Если CD нельзя вынуть или дисплей будет продолжать мигать даже, если CD был вставлен правильно, отключите питание и свяжитесь с ближайшим сервисным центром.
UNSUPRPT:	Был воспроизведен диск MP3/WMA в формате, не поддерживаемом данным устройством. ⇨ ----
PROTECT:	Был воспроизведен защищенный от копирования файл. ⇨ ---- Это привилегированный аудио файл программы Microsoft® Windows Media. ⇨ ----

Технические характеристики

Технические характеристики могут быть изменены без уведомления.

Секция тюнера FM

Диапазон частот (50 кГц пространственных)
.....87,5 МГц – 108,0 МГц
Применимая чувствительность (S/N = 26дБ)0,7 мкВ/75 Ом
Приглушенная чувствительность (S/N = 46дБ) ...1,6 мкВ/75 Ом
Частотная характеристика (± 3 дБ).....30 Гц – 15 кГц
Отношение сигнал/шум (монофонический)65 дБ
Избирательность (DIN) (± 400 кГц) ≥ 80 дБ
Разделение стереозвука (1 кГц)35 дБ

Секция тюнера MW

Диапазон частот (9 кГц пространственных)
.....531 кГц – 1611 кГц
Применимая чувствительность (S/N = 20дБ)25 мкВ

Секция тюнера LW

Диапазон частот153 кГц – 281 кГц
Применимая чувствительность (S/N = 20дБ)45 мкВ

Секция плеера компакт-дисков

Лазерный диод.....GaAlAs
Цифровой фильтр (D/A)8-кратная дискретизация
Цифро-аналоговый преобразователь1 бит
Скорость вала1000 – 400 об/мин (CLV)
ДетонацияНиже измерительных возможностей
Частотная характеристика (± 1 дБ)10 Гц – 20 кГц
Суммарное нелинейное искажение (1 кГц)0,01 %
Отношение сигнал/шум (1 кГц)105 дБ
Динамический диапазон93 дБ
Разделение каналов85 дБ
MP3 декоде
.....В соответствии с аудиоуровнем-3 стандарта MPEG-1/2
Декодер WMA.....Подчиняется Windows Media Audio

Звуковая секция

Максимальная выходная мощность.....50 Вт x 4
Выходная мощность (DIN 45324, +V = 14,4 В)30 Вт x 4
Действие тембра
Низкие частоты :100 Гц ± 10 дБ
Средние частоты :1 кГц ± 10 дБ
Высокие частоты :10 кГц ± 10 дБ
Уровень / нагрузка перед выходом
(Во время проигрывания диска)2000 мВ/10 кОм
Импеданс перед выходом
(Во время проигрывания диска) ≤ 600 Ом

Общие характеристики

Рабочее напряжение (допускается 11 – 16 В)14,4 В
Потребляемая мощности.....10 А
Габариты установки (Ш x В x Г)182 x 53 x 155 мм
Масса1,4 кг

Srodki ostrożności	71	Możliwości sterowania płytą CD/MP3/WMA/płytą zewnętrzną...85	
Uwagi dotyczące płyt kompaktowych	73	Odtwarzanie płyt kompaktowych oraz MP3/WMA	Automatyczne przeszukiwanie TP
Uwagi o odtwarzaniu MP3/WMA	74	Odtwarzanie dysków zewnętrznych	Odbiór mono
Ogólne możliwości	76	Szybkie i normalne przewijanie	Przewijanie tekstu
Zasilanie		Poszukiwanie utworu/pliku	Wybieranie zobrazowania wejścia pomocniczego & Nadawanie nazw dyskom
Wybieranie źródła		Poszukiwanie płyty kompaktowej/ folderu	Timer wyłączający zasilanie
Siła głosu		Powtarzanie utworu/pliku/ płyty kompaktowej/folderu	Ustawianie czytania płyty kompaktowej
Tłumik		Przeglądanie utworów	Akcesoria
Funkcja głośności		Odtwarzanie w przypadkowej kolejności	95
System Q		Funkcja odtwarzania magazynu płyt kompaktowych w przypadkowej kolejności	Procedura instalowania
Sterowanie dźwiękiem		Wybieranie folderu	95
Ustawianie głośnika		Nadawanie nazw dyskom (DNPS)	Podłączanie przewodów do końcówek
Przetwarzanie zobrazowania		Przewijanie tekstu/tytułu	96
Panel czołowy zniechęcający złodziei			Instalacja
Wyłączanie dźwięku w celu odebrania telefonu			97
Możliwości tunera	80	Menu systemu	Przewodnik wykrywania i usuwania usterek
Strojenie		Menu systemu	99
Pamięć nastawiania stacji		Strefa czujnika dotykowego	Dane techniczne
Automatyczne wprowadzanie do pamięci		Ręczna regulacja zegara	102
Strojenie zaprogramowane		Synchronizacja zegara	
Możliwości RDS	82	DSI (Disabled System Indicator)	
Informacje o ruchu drogowym		Wybieralna iluminacja	
Programowanie siły głosu dla informacji o ruchu drogowym		Funkcja biuletynu wiadomości z ustawianiem czasu	
Przewijanie tekstu radiowego		Przeszukiwanie lokalne	
PTY (Rodzaj programu)		Tryb strojenia	
Programowanie rodzaju programu		Automatyczne wprowadzanie do pamięci	
Zmiana języka dla funkcji rodzaju programu (PTY)		AF (Alternative Frequency)	
		Ograniczenie rejonu RDS	

Środki ostrożności

▲ OSTRZEŻENIE

Aby zapobiec zranieniom czy zagrożeniu pożarem, należy stosować następujące środki ostrożności:

- Wstaw radioodtworacz w jego miejsce aż zostanie całkiem zamknięty; w innym przypadku może wypaść podczas kolizji czy innych szarpnięć.
- Przedłużając przewody zapłonu, akumulatora czy masy używaj tylko kabli dopuszczonych do stosowania w samochodach o przekroju 0,75 mm² (AWG18) lub większym, aby zapobiec pogorszeniu się własności przewodu czy ryzyku uszkodzenia izolacji.
- Aby nie dopuścić do zwarcia, nigdy nie wkładaj ani nie wrzucaj do środka zespołu żadnych obiektów metalowych (np. monet czy narzędzi metalowych).
- Jeżeli z zespołu zaczyna się wydobywać dym, lub nieprzyjemny zapach, natychmiast wyłącz zasilanie i skontaktuj się z dealermem Kenwooda.
- Nie wkładaj palców pomiędzy płytę czołową a urządzenie.
- Zespół może się potamać lub uszkodzić, ponieważ zawiera elementy szklane.
- Nie upuszczaj zespołu ani nie poddawaj go silnym wstrząsom ponieważ zawiera części szklane, które mogą popękać.
- Nie dotykaj ciepłego kryształu jeżeli wyświetlacz się uszkodził lub zostanie zniszczony wskutek wstrząsu; ciepły kryształ może być niebezpieczny dla zdrowia, a nawet śmiertelny; jeżeli jednak dojdzie do zetknięcia ciepłego kryształu z ciałem lub ubraniem, natychmiast zmyj go wodą z mydłem.

▲ UWAGA!

Aby zapobiec uszkodzeniu maszyny stosuj następujące środki ostrożności:

- Upewnij się czy masa zespołu została podłączona do ujemnego przewodu zasilania prądem stałym o napięciu 12 V DC.
- Nie otwieraj pokrywę górnej ani dolnej radioodtworacza.
- Nie instaluj radioodtworacza w miejscu wystawionym na bezpośrednie promienie słoneczne o nadmiernym wydzieleniu się ciepła czy wilgotnym; unikaj również miejsc narażonych na nadmierne zapylenie czy rozbryzgi wody.
- Nie odkładaj zdjętego panelu czołowego ani jego pudełka w miejscu wystawionym na bezpośrednie promienie słoneczne, o nadmiernym wydzieleniu się ciepła czy wilgotnym; unikaj również miejsc narażonych na nadmierne zapylenie czy rozbryzgi wody.
- Aby zapobiec uszkodzeniu, nie dotykaj palcami końcówek zespołu ani panelu czołowego.
- Nie narażaj panelu czołowego na nadmierne uderzenia ponieważ jest to element precyzyjnego urządzenia.
- Podczas wymiany bezpiecznika wkładaj tylko nowy bezpiecznik o określonych danych znamionowych; założenie bezpiecznika o innym amperażu może uszkodzić radioodtworacz.
- Aby zapobiec zwarciu podczas wymiany bezpiecznika, najpierw roztąć wiązki przewodów.
- Nie wkładaj żadnych przedmiotów pomiędzy panel przedni i urządzenie.
- Podczas montażu nie używaj innych wkrętów poza dostarczonymi; użycie niewłaściwych wkrętów może doprowadzić do uszkodzenia zespołu głównego.

WAŻNE INFORMACJE

Informacje o odtwarzaczach/ zmieniających płyt kompaktowych podłączonych do tej jednostki:

Zmieniaacze/ odtwarzacze płyt kompaktowych KENWOOD wyprodukowane w 1998 lub później mogą być podłączane do tej jednostki.

Aby uzyskać informacje o możliwości podłączenia modeli zmieniaaczy/ odtwarzaczy płyt kompaktowych skorzystaj z katalogu lub zasięgnij porady u dealera.

Należy zwrócić uwagę, że dowolny zmieniaacz/odtworacz płyt kompaktowych marki KENWOOD, wyprodukowany w roku 1997 lub wcześniej, jak również dowolny zmieniaacz innego producenta nie mogą być podłączane do tej jednostki.

Nie polecane podłączenie może spowodować uszkodzenie.

Ustawianie przełącznika O-N w położeniu "N" dla odpowiedniego zmieniaacza/ odtwarzacza płyt kompaktowych firmy KENWOOD. Funkcje, z których można skorzystać oraz informacje, które mogą być wyświetlone, są odmienne w zależności od podłączonego modelu.



W przypadku błędnych połączeń możesz uszkodzić zarówno odtwarzacz jak też zmieniaacz płyt kompaktowych.

Nie ładuj płyt kompaktowych 8 cm do szczeliny

Jeżeli poprobujesz załadować płytę kompaktową o średnicy 8 cm z adapterem do zespołu, adapter może się oddzielić od płyty i uszkodzić urządzenie.

UWAGA

- W przypadku napotkania trudności podczas instalacji, zasięgnij porady u dealera firmy Kenwood.
- Jeżeli wydaje się, że zespół nie pracuje prawidłowo, poproś najpierw nacisnąć przycisk Reset. Jeżeli trudności nie ustąpią, zasięgnij porady u dealera firmy Kenwood.
- Naciśnij przycisk ponownego nastawiania (reset), jeżeli automatyczny zmieniacz płyt kompaktowych nieprawidłowo funkcjonuje. Powinno zostać przywrócone normalne funkcjonowanie.

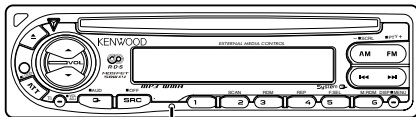

Przycisk RESET

- Znaki na wyświetlaczu ciekłokrystalicznym LCD mogą stać się trudne do odczytania w temperaturze poniżej 5 °C (41 °F).
- Ilustracje przedstawiające wyświetlacz i pulpit pojawiające się w tej instrukcji są przykładami wykorzystywanymi do bardziej wyrazistego zilustrowania jak korzystać z organów sterowych. Tym niemniej, to, co pojawia się na wyświetlaczu przedstawionym na ilustracjach, może różnić się od tego co pojawia się na wyświetlaczu rzeczywistego urządzenia, a niektóre ilustracje wyświetlacza mogą przedstawiać coś niemożliwego w aktualnej operacji.

Zaparowanie soczewek

W chłodnym klimacie, przez pewien okres czasu od włączenia ogrzewania samochodu, mogą być zaparowane soczewki kierujące promieniem lasera stosowane w twoim odtwarzaczu płyt kompaktowych. Jeżeli się to wydarzy nie można odtwarzać płyt. Wyjmij płyty z urządzenia, a zaparowanie zniknie. Jeżeli urządzenie nie wróci do stanu normalnego pewnego czasu, skontaktuj się ze swoim dealerem firmy Kenwood.

Czyszczenie końcówek panelu czołowego

Jeżeli końcówki urządzenia lub panelu czołowego pobrudzą się, wycieraj je za pomocą suchej, miękkiej ściereczki.

Czyszczenie urządzenia

Jeżeli płyta czołowa niniejszego urządzenia jest zabrudzona, wytrzyj ją suchą, miękką ściereczką taką jak ściereczka silikonowa. Jeżeli płyta czołowa jest silnie pobrudzona, wytrzyj ją ściereczką zwilżoną neutralnym środkiem czyszczącym, a potem wytrzyj ten neutralny detergent.



Bezpośrednie spryskiwanie urządzenia środkiem czyszczącym, może uszkodzić części mechaniczne. Wycieranie płyty czołowej szorstką ściereczką, albo stosowanie parującego płynu, takiego jak rozcieńczalnik czy alkohol, może uszkodzić powierzchnię lub naruszyć liternictwo.

Czyszczenie szczeliny CD

Ponieważ w szczelinie może gromadzić kurz, oczyszczaj ją regularnie. Jeżeli wstawiś płytę kompaktową do brudnej szczeliny, może to spowodować jej zadrapanie.

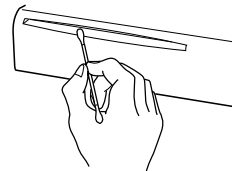

Oznaczenie produktów zawierających lasery (Za wyjątkiem niektórych dziedzin)

**CLASS 1
LASER PRODUCT**

Powyższa etykieta jest przymocowana do ramy/obudowy i mówi, że ta część stosuje wiązkę promieni laserowych ocenionych jako klasa 1. Oznacza to, że urządzenie wykorzystuje słabe wiązki promieni laserowych. Poza urządzeniem nie ma niebezpieczeństwa związanego z niebezpiecznym promieniowaniem.

Uwagi dotyczące płyt kompaktowych

Obchodzenie się z płytami kompaktowymi

- Nie dotykaj powierzchni nagrywania płyty kompaktowej.

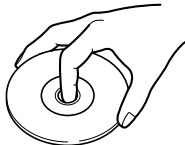

- Płyty CD-R oraz CD-RW są łatwiejsze do uszkodzenia niż normalne płyty kompaktowe CD zawierające nagrania muzyki. Z płyt CD-R lub CD-RW korzystaj po przeczytaniu ostrzeżeń podanych na opakowaniu itp.
- Nie umieszczaj naklejek ani podobnych przedmiotów na płytach kompaktowych. Nie korzystaj również z płyt z takimi naklejkami.

Korzystając z nowej płyty kompaktowej CD

Jeżeli centralny otwór lub obrzeże płyty CD posiada szwy należy usunąć je długopisem czy podobnym narzędziem.

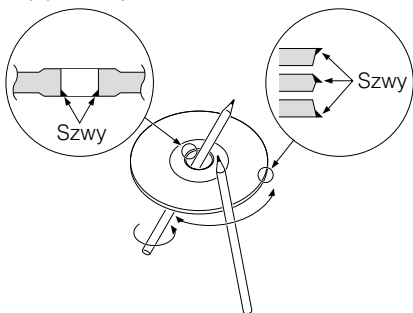

Aksesoria CD

Nie korzystaj z akcesoriów typu płyt.

Czyszczenie płyt kompaktowych CD

Czyść od środka płyty przesuwając (ścieraczkę) w kierunku na zewnątrz.

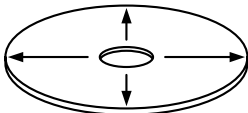



Wymywanie płyt kompaktowych CD

Płyty kompaktowe CD wyjmuje się z tego urządzenia poziomo.

Nie można stosować

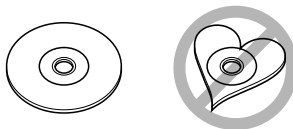
- Nie można stosować płyt kompaktowych CD, które nie mają kształtu okrągłego.



- Nie można stosować płyt kompaktowych CD zakolorowanych na powierzchni roboczej ani płyt brudnych.
- Ta jednostka może tylko odtwarzać płyty kompaktowe ze znakami .

Płyty kompaktowe nie posiadające tych znaków mogą być odtwarzane niedokładnie.

- Nie można odtwarzać płyt CD-R lub CD-RW, które nie zostały sfinalizowane. (Informacje o procesie finalizacji szukaj w podręczniku obsługi oprogramowania nagrywania CD-R/CD-RW lub w instrukcji obsługi nagrywarki.)

Przechowywanie płyt kompaktowych CD

- Nie kładź płyt w miejscach wystawionych na bezpośrednie działanie promieni słonecznych (na fotelach czy desce rozdzielczej itp.) ani tam, gdzie temperatura jest wysoka.
- Przechowuj płyty kompaktowe w ich pudełkach.

Uwagi o odtwarzaniu MP3/WMA

To urządzenie może odtwarzać MP3 (MPEG1, 2 warstwa audio 3) /WMA. Należy jednak zauważyć, że akceptowalne media i formaty nagrywania MP3/WMA są ograniczone. Podczas nagrywania MP3/WMA, zwróć uwagę na następujące ograniczenia.

Akceptowane nośniki

Nośnikami nagrań MP3/WMA akceptowanymi przez to urządzenie są dyski CD-ROM, CD-R oraz CD-RW. Aby uniknąć nieprawidłowości działania podczas stosowania CD-RW, wykonuj pełne formatowanie, a nie przyspieszone.

Akceptowane formaty nośników

Dla nośników wykorzystywanych w tym urządzeniu dostępne są podane poniżej formaty. Maksymalna liczba znaków wykorzystywanych w nazwach plików i folderów włącznie z ogranicznikiem (".") oraz z trójznakowym rozszerzeniem, jest przedstawiona w nawiasach.

- ISO 9660 Level 1 (12 znaków)
- ISO 9660 Level 2 (31 znaków)
- Julia (64 znaków ;Wyświetla się do 32 znaków.)
- Romeo (128 znaków ;Wyświetla się do 64 znaków.)
- Długa nazwa pliku (200 znaków ;Wyświetla się do 64 znaków.)
- Maksymalna liczba znaków w nazwie folderu: 64 (Joliet ;Wyświetla się do 32 znaków.)

Wykaz dostępnych znaków znajduje się w podręczniku użytkownika w części dotyczącej pisania oprogramowania oraz w poniższej sekcji o wprowadzaniu nazw plików i folderów. W stosunku do nośników odtwarzanych na tym urządzeniu obowiązują następujące ograniczenia:

- Maksymalna liczba poziomów katalogu: 8
- Maksymalna liczba plików w folderze: 255
- Maksymalna liczba folderów: 50
- Maksymalna liczba plików i folderów: 512

MP3/WMA zapisane w formatach innych niż powyższe mogą nie być odtwarzane na tym urządzeniu przy czym mogą być niewłaściwie wyświetlane nazwy plików czy folderów.

Ustawianie koodera MP3/WMA i nagrywarki płyt CD

W przypadku pakowania danych audio w dane MP3/WMA za pomocą koodera MP3/WMA wykonaj następujące ustawienia.

- Szybkość przesyłu MP3: 8 —320 kbps
WMA: 48 —192 kbps
- Częstotliwość próbkowania
MP3: 8, 11.025, 12, 16, 22.05, 24, 32, 44.1, 48 kHz
WMA: 32, 44.1, 48 kHz

Jeżeli w celu zapisania MP3/WMA z maksymalnym wykorzystaniem pojemności dysku, korzystasz ze swojej nagrywarki płyt CD, odblokuj dodatkowe zapisywanie. W celu nagrania pustego dysku, z maksymalnym wykorzystaniem jego pojemności od razu, zaznacz "Disc at Once".



Właściwe odtwarzanie może nie być możliwe, gdy wykorzystuje się część funkcji Windows Media Player 9 lub wyższego.

Wprowadzanie znacznika ID3

Wyświetlana etykieta ID3 odnosi się do ID3 wersja 1.x.

Kody znaków – patrz wykaz kodów.

Wprowadzanie nazw plików oraz folderów

Znaki z listy kodowej są jedynymi jakie mogą być wprowadzane i wyświetlane jako nazwy plików i foldera.

Jeżeli wprowadzi się dowolny inny znak, nazwy plików oraz folderów nie będą wyświetlane prawidłowo. Mogą nie być wyświetlane prawidłowo zależnie od zastosowanego oprogramowania do nagrywania płyt CD. Urządzenie rozpoznaje i odtwarza tylko te dane MP3/WMA, które posiadają rozszerzenie (.MP3.WMA).



Plik o nazwie złożonej ze znaków spoza listy kodowej może nie być odtwarzany prawidłowo.

Zapisywanie plików na nośniku

Gdy zostanie załadowany nośnik zawierający dane MP3/WMA, urządzenie sprawdza wszystkie dane na tym nośniku. Jeżeli nośnik zawiera za dużo folderów lub plików innych niż MP3/WMA, zanim rozpocznie się odtwarzanie MP3/WMA, upływa dużo czasu. Oprócz tego przesunięcie do następnego pliku MP3/WMA oraz poszukiwanie pliku czy folderu może zająć pewien czas i nie może być wykonywane płynnie.



Ładowanie takiego nośnika może wywoływać głośny szumprzewodzący ewentualnie do uszkodzenia głośników.

- Nie podejmuj próby odtwarzania nośnika zawierającego plik nie będący plikiem MP3/WMA natomiast posiadający rozszerzenie MP3/WMA. Urządzenie myli pliki nie będące MP3/WMA z danymi MP3/WMA jeżeli posiadają one rozszerzenie MP3/WMA.
- Nie podejmuj próby odtwarzania nośnika nie zawierającego danych MP3/WMA.

0	1	2	3	4	5	6	7	8	9	A	B	C	D	E	F
			0	@	P	.	p								
1				1	A	Q	A	q							
2				"	2	B	R	b	r						
3					3	C	S	c	s						
4					4	D	T	d	t						
5					%	5	E	U	e	u					
6					&	6	F	V	f	v					
7					'	7	G	W	g	w					
8					(8	H	X	h	x					
9)	9	I	Y	i	y					
A					*	:	J	Z	j	z					
B					+	:	K	[k	{					
C					.	<	L	\	l						
D					-	=	M]	m	}					
E					.	>	N	^	n	~					
F					/	_	O	_	o	■					

Kolejność odtwarzania MP3/WMA

W przypadku wybrania plików i folderów, poszukiwania folderu, poszukiwania pliku czy wybierania folderu, te pliki i foldery są dostępne w kolejności w jakiej zostały zapisane przez nagrywarkę płyt kompaktowych.

Z tych względów, oczekiwana kolejność odtwarzania może nie zgadzać się z aktualną kolejnością odtwarzania. Masz możliwość ustalenia kolejności odtwarzania MP3/WMA zapisując, na nośniku takim jak CD-R, nazwy plików rozpoczynające się od numerów sekwencji odtwarzania takich jak "01" do "99", zależnie od nagrywarki płyt CD.

Dla przykładu nośnik włącznie z hierarchią folderów/plików jest przedmiotem poszukiwania folderu, poszukiwania pliku czy wybierania folderu jak przedstawiono poniżej.

Przykład hierarchii folder/ plik

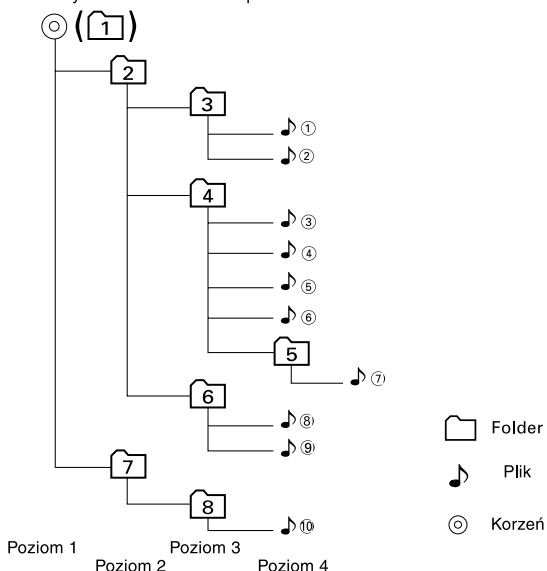

Gdy poszukiwanie pliku jest wykonywane podczas odtwarzania pliku 🎵④ ...

Aktualny numer Plik	Funkcjonowanie przycisku	
	Przycisk ⏪	Przycisk ⏩
🎵④	Začątek Plik 🎵④ 🎵③	🎵⑤ 🎵⑥

Gdy poszukiwanie folderu jest wykonywane podczas odtwarzania pliku 🎵④ ...

Aktualny numer Folder	Funkcjonowanie przycisku	
	Przycisk AM	Przycisk FM
📁④	📁③ ▶ 📁② ▶ 📁① ▶ 📁⑧ ...	📁⑤ ▶ 📁⑥ ▶ 📁⑦ ▶ 📁⑧ ▶ 📁① ...

Gdy zostanie włączone wybieranie folderu podczas odtwarzania pliku 🎵④ nastąpi przejście z folderu do folderu ...

Aktualny numer Folder	Funkcjonowanie przycisku			
	Przycisk ⏪	Przycisk ⏩	Przycisk AM	Przycisk FM
📁④	📁③	📁⑥	📁②	📁⑤

Przycisk zwalniania

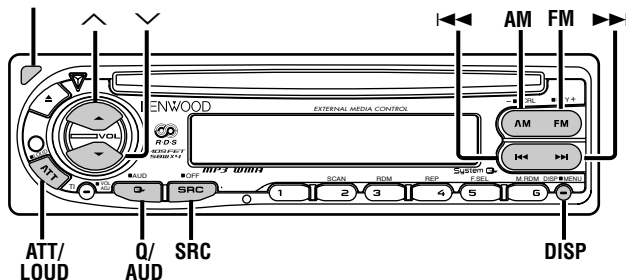

Zasilanie

Włączanie zasilania (ON)

Naciśnij przycisk [SRC].

Wyłączanie zasilania (OFF)

Naciśnij przycisk [SRC] oraz przytrzymaj go przynajmniej przez 1 sekundę.

Wybieranie źródła

Naciśnij przycisk [SRC].

Wymagane źródło

Zobrazowanie

Tuner	"TUNER"
Płyta kompaktowa	"CD"
Dysk zewnętrzny (Wyposażenie opcjonalne)	"CD CH"
Wejście pomocnicze (Wyposażenie opcjonalne)	"AUX EXT"
Gotowość (Tylko tryb podświetlenia)	"STANDBY"



To urządzenie automatycznie wyłącza zasilanie po upływie 20 minut przebywania w stanie gotowości w celu ochrony akumulatora pojazdu.

Czas do pełnego wyłączenia zasilania można ustawiać <Timer wyłączający zasilanie> (strona 93).

Siła głosu

Zwiększanie siły głosu

Naciśnij przycisk [^].

Zmniejszanie siły głosu

Naciśnij przycisk [v].

Tłumik

Szybkie przekręcenie pokrętki siły głosu w kierunku zmniejszenia.

Naciśnij przycisk [ATT].

Za każdym naciśnięciem przycisku tłumik włącza się lub wyłącza.

Kiedy tłumik jest włączony, pulsuje wskaźnik "ATT".

Funkcja głośności

Kompensowanie dźwięków niskich i wysokich przy małej sile głosu.

Naciśnij przycisk [LOUD] oraz przytrzymaj go przynajmniej przez 1 sekundę.

Za każdym naciśnięciem oraz przytrzymaniem przycisku przynajmniej przez 1 sekundę funkcja głośności włącza się lub wyłącza.

Kiedy jest włączona, włączony jest również wskaźnik "LOUD".

System Q

Możesz przywrócić ustawienie najlepszego dźwięku zaprogramowane dla rozmaitych rodzajów muzyki.

1 Wybierz źródło w celu nastawienia

Naciśnij przycisk [SRC].

2 Wybierz rodzaj dźwięku

Naciśnij przycisk [Q].

Za każdym naciśnięciem przycisku przetączy się źródło dźwięku.

Ustawienie dźwięku

Zobrazowanie

Muzyka jednostajna	"FLAT"
Rock	"ROCK"
Lista przebojów top 40	"TOP40"
Muzyka pop	"POPS"
Jazz	"JAZZ"
Muzyka lekka i przyjemna	"EASY"



- Dokonywanie zmian ustawień każdej wartości patrz <Ustawianie głośnika> (strona 78).
Najpierw, za pomocą ustawień mikrofonu, wybierz rodzaj mikrofonu.
- Kiedy zostają zmienione ustawienia System Q, ustawienia tonów niskich, średnich i wysokich w sterowaniu audio zastępują wartości w System Q.

Ogólne możliwości

Sterowanie dźwiękiem

1 Wybierz źródło w celu jego wyregulowania

Naciśnij przycisk [SRC].

2 Wejście do trybu sterowania dźwiękiem

Naciśnij przycisk [AUD] oraz przytrzymaj go przynajmniej przez 1 sekundę.

3 Wybierz pozycję audio w celu wyregulowania

Naciśnij przycisk [FM] lub [AM].

Za każdym naciśnięciem przycisku pozycje, które mogą być regulowane przełączają się jak poniżej.

4 Wyreguluj pozycję audio

Naciśnij przycisk [◀◀] lub [▶▶].

Regulowana pozycja	Zobrazowanie	Zakres
Poziom tonów niskich	"BAS"	-8 — +8
Poziom tonów średnich	"MID"	-8 — +8
Poziom tonów wysokich	"TRE"	-8 — +8
Wyrównanie	"BAL"	Lewy 15 — Prawy 15
Ściszenie	"FAD"	Tyłny 15 — Przedni 15

5 Wyjście z trybu sterowania dźwiękiem

Naciśnij przycisk [AUD].

Ustawianie głośnika

Precyzyjne strojenie, aby po ustawieniu rodzaju głośnika wartości System Q były optymalne.

1 Wejście do trybu gotowości

Naciśnij przycisk [SRC].

Wybierz zobrazowanie "STANDBY".

2 Wejście do trybu ustawiania głośnika

Naciśnij przycisk [Q].

3 Wybierz rodzaj głośnika

Naciśnij przycisk [◀◀] lub [▶▶].

Za każdym naciśnięciem przycisku ustawienie przełącza się jak przedstawiono poniżej.

Rodzaj głośnika	Zobrazowanie
Wyłączony	"SP OFF"
Dla głośnika OEM	"SP OEM"
Dla głośnika 6 i 6x9 cali	"SP 6/6x9"
Dla głośnika 5 i 4 cale	"SP 5/4"

4 Wyjście z trybu ustawiania głośnika

Naciśnij przycisk [Q].

Przełączanie zobrazowania

Przełączanie wyświetlanych informacji.

Naciśnij przycisk [DISP].

Za każdym naciśnięciem przycisku zobrazowanie przełącza się jak przedstawiono poniżej.

Źródło - tuner

Informacja	Zobrazowanie
Automatyczne wyświetlanie nazwy stacji lub częstotliwości	
Tekst radiowy, Automatyczne wyświetlanie nazwy stacji lub częstotliwości	"R-TEXT"
Zegar	

Źródło - płyta CD i dysk zewnętrzny

Informacja	Zobrazowanie
Tytuł dysku (Płyta CD jako źródło zewnętrzne)	"D-TITLE"
Tytuł utworu (Płyta CD jako źródło zewnętrzne)	"T-TITLE"
Numer utworu oraz czas odtwarzania	"P-TIME"
Nazwa dysku	"DNPS"
Zegar	

Źródło - MP3/WMA

Informacja	Zobrazowanie
Tytuł piosenki i nazwisko twórcy	"TITLE"
Nazwa albumu i nazwisko twórcy	"ALBUM"
Nazwa folderu	"FLDR-NAME"
Nazwa pliku	"FILE-NAME"
Numer utworu oraz czas odtwarzania	"P-TIME"
Zegar	

W dodatkowym wejściu źródła

Informacja
Nazwa wejścia pomocniczego
Zegar



- Jeżeli zostaje wybrany tytuł płyty kompaktowej, tytuł utworu, tytuł piosenki i nazwisko artysty, albo nazwa albumu i nazwisko artysty podczas, gdy jest odtwarzana płyta nie posiadająca tytułu, tytułów utworów, tytułów piosenki, nazw albumu czy nazwisk artystów, zostanie wyświetlony numer tego utworu oraz czas odtwarzania.
- Nazwa albumu nie może być wyświetlona podczas odtwarzania WMA.

Panel czołowy zniechęcający złodziei

Panel czołowy urządzenia można odłączyć i zabrać ze sobą co może zniechęcać złodziei.

Odejmowanie panelu czołowego

Naciśnij przycisk zwalniania.

Panel czołowy odblokowuje się umożliwiając jego wyjęcie.



- Panel czołowy jest urządzeniem precyzyjnym i może zostać uszkodzony wskutek wstrząsów czy uderzeń. Z tych powodów należy go, po odłączeniu, przechowywać w specjalnym pudełku.
- Nie wystawiaj panelu czołowego ani jego pudełka na bezpośrednie działanie promieni słonecznych, nadmierne ciepło czy wilgotność. Unikaj również miejsc nadmiernie zakurzonych czy narażonych na rozbryzgi wody.

Ponowne podłączenie panelu czołowego

- 1 Ustaw panel czołowy tak, aby jego rowki zgadzały się z występami na urządzeniu.

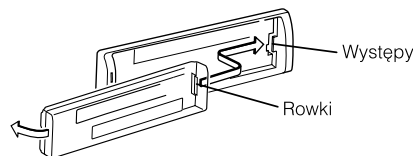

- 2 Dociśnij panel czołowy aż usłyszysz kliknięcie. W ten sposób panel czołowy zostaje zablokowany na swoim miejscu umożliwiając korzystanie z urządzenia.

Ogólne możliwości

Wyłączanie dźwięku w celu odebrania telefonu

System audio automatycznie ścisza się, gdy zadzwoni telefon.

Gdy zadzwoni telefon

wyświetlony zostaje napis "CALL".

System audio wyłącza się.

Śłuchanie audio podczas odbierania telefonu

Naciśnij przycisk [SRC].

Znika zobrazowanie "CALL" natomiast zostaje z powrotem włączony system audio.

Gdy kończy się rozmowa telefoniczna

Odwieś słuchawkę.

Znika zobrazowanie "CALL" natomiast zostaje z powrotem włączony system audio.

Możliwości tunera

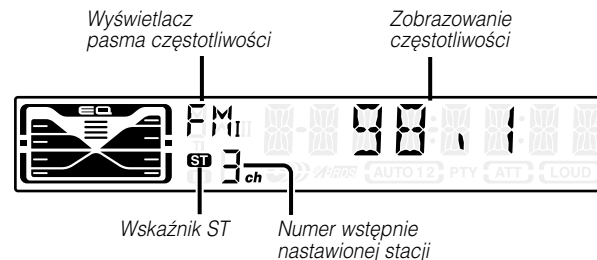
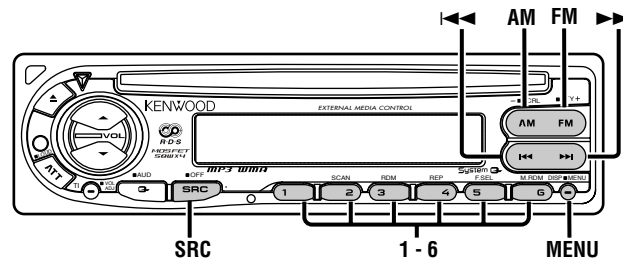

Strojenie

Wybieranie stacji.

1 Wybierz tuner jako źródło

Naciśnij przycisk [SRC].

Wybierz zobrazowanie "TUNER".

2 Wybierz pasmo

Naciśnij przycisk [FM] lub [AM].

Po każdorazowym naciśnięciu przycisku [FM], zakresy przełączają się pomiędzy FM1, FM2 i FM3.

3 Strojenie można wykonywać w górę lub w dół zakresu

Naciśnij przycisk [◀◀] lub [▶▶].



Podczas odbierania stereofonicznego sygnału stacji, zapala się wskaźnik "ST".

Pamięć nastawiania stacji

Wprowadzanie stacji do pamięci.

1 Wybierz pasmo

Naciśnij przycisk [FM] lub [AM].

2 Wybierz częstotliwość w celu wprowadzenia do pamięci

Naciśnij przycisk [◀◀] lub [▶▶].

3 Wprowadź częstotliwość do pamięci

Naciśnij wymagany przycisk [1] — [6] oraz przytrzymaj go przynajmniej przez 2 sekundy.

Przez chwilę wyświetlany jest zaprogramowany numer.

W każdym zakresie fal można zachować 1 stację pod każdym przyciskiem [1] — [6].

Automatyczne wprowadzanie do pamięci

Automatyczne wprowadzanie do pamięci stacji o dobrym odbiorze.

1 Wybierz pasmo dla automatycznego wprowadzania do pamięci

Naciśnij przycisk [FM] lub [AM].

2 Wejście do trybu menu

Naciśnij przycisk [MENU] oraz przytrzymaj go przynajmniej przez 1 sekundę.

Wyświetlone zostaje "MENU".

3 Wybierz tryb automatycznego wprowadzania do pamięci

Naciśnij przycisk [FM] lub [AM].

Wybierz zobrazowanie "A-MEMORY".

4 Otwórz automatyczne wprowadzanie do pamięci

Naciśnij przycisk [◀◀] lub [▶▶] oraz przytrzymaj go przynajmniej przez 2 sekundy.

Jeżeli 6 stacji, jakie mogą być odbierane, są wprowadzone do pamięci, funkcja automatycznego wprowadzania do pamięci zostaje zamknięta.



- Jeżeli włączona jest <AF (Alternative Frequency)> (strona 92), w pamięci są zachowywane tylko stacje RDS.
- Jeżeli automatyczne wprowadzanie do pamięci jest zrealizowane w zakresie FM2, stacje RDS zaprogramowane w zakresie FM1, nie zostają wprowadzone do pamięci. Podobnie jeżeli automatyczne wprowadzanie do pamięci jest zrealizowane w zakresie FM3, stacje RDS zaprogramowane w zakresach FM1 i FM2, nie zostają wprowadzone do pamięci.

Strojenie zaprogramowane

Wywoływanie stacji zapisanych w pamięci.

1 Wybierz pasmo

Naciśnij przycisk [FM] lub [AM].

2 Wywoływanie stacji

Naciśnij wymagany przycisk [1] — [6].

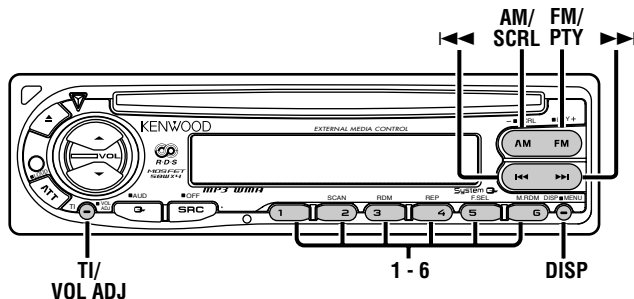

Informacje o ruchu drogowym

Automatyczne przełączanie na informacje o ruchu drogowym, gdy rozpoczyna się nadawanie buletynu informacji o ruchu drogowym, gdy nawet nie słucha się radia.

Naciśnij przycisk [TI].

Za każdym naciśnięciem przycisku funkcja informacji o ruchu drogowym włącza się lub wyłącza.

Jeżeli jest włączona, wskaźnik "TI" jest też włączony.

Kiedy odbierana jest stacja nadająca informacje o ruchu drogowym, pulsuje wskaźnik "TI".

Gdy rozpoczyna się nadawanie buletynu informacji o ruchu drogowym, zostanie wyświetlony napis "TRAFFIC" oraz następuje przełączenie na informacje o ruchu drogowym.

- Jeżeli podczas odbierania stacji AM włączy się funkcja informacji o ruchu drogowym, następuje przełączenie na stację FM.
- Podczas odbierania informacji o ruchu drogowym zostaje automatycznie zapamiętane ustawienie siły głosu, jeżeli więc następnym razem nastąpi przełączenie na informacje o ruchu drogowym, siła głosu automatycznie powróci do zapamiętanej wartości.

Programowanie siły głosu dla informacji o ruchu drogowym

Programowanie siły głosu podczas odbierania informacji o ruchu drogowym.

1 Nastaw odbiór stacji radiowej.

2 Ustaw pożądaną siłę głosu.

3 Zaprogramuj siłę głosu

Naciśnij przycisk [VOL ADJ] oraz przytrzymaj go przynajmniej przez 2 sekundy.

Poziom siły głosu wyświetla się tylko 1 raz.

Przewijanie tekstu radiowego

Przewijanie wyświetlonego tekstu radiowego.

Naciśnij przycisk [SCRL] oraz przytrzymaj go przynajmniej przez 1 sekundę.

PTY (Rodzaj programu)

Wybieranie rodzaju programu oraz poszukiwanie stacji.

1 Wejście do trybu rodzaju programu (PTY)

Naciśnij przycisk [PTY] oraz przytrzymaj go przynajmniej przez 1 sekundę.

Po wejściu w tryb PTY wyświetlony zostaje napis "PTY".



Nie można korzystać z tej funkcji podczas odbierania biuletynu o ruchu drogowym ani audycji w zakresie AM.

2 Wybierz Rodzaj programu

Naciśnij przycisk [FM] lub [AM].

Za każdym naciśnięciem przycisku rodzaj programu przelączy się jak przedstawiono poniżej.

Nr	Rodzaj programu	Zobrazowanie
1.	Mowa	"SPEECH"
2.	Wiadomości	"NEWS"
3.	Aktualności	"AFFAIRS"
4.	Informacje	"INFO"
5.	Sport	"SPORT"
6.	Programy edukacyjne	"EDUCATE"
7.	Dramat	"DRAMA"
8.	Kultura	"CULTURE"
9.	Nauka	"SCIENCE"
10.	Różnorodność	"VARIED"
11.	Muzyka pop	"POP M"
12.	Muzyka rock	"ROCK M"
13.	Muzyka lekka i przyjemna	"EASY M"
14.	Lekka muzyka klasyczna	"LIGHT M"

15.	Muzyka poważna	"CLASSICS"
16.	Muzyka inna	"OTHER M"
17.	Pogoda	"WEATHER"
18.	Finanse	"FINANCE"
19.	Programy dla dzieci	"CHILDREN"
20.	Sprawy społeczne	"SOCIAL"
21.	Religia	"RELIGION"
22.	Telefon	"PHONE IN"
23.	Programy podróżnicze	"TRAVEL"
24.	Rozrywka	"LEISURE"
25.	Muzyka jazzowa	"JAZZ"
26.	Muzyka country	"COUNTRY"
27.	Muzyka krajowa	"NATION M"
28.	Muzyka dawna	"OLDIES"
29.	Muzyka ludowa	"FOLK M"
30.	Dokument	"DOCUMENT"
31.	Muzyka	"MUSIC"



- Do kategorii programów słownych i muzycznych należą rodzaje programów przedstawione poniżej.
Muzyka: Nr 12 — 17, 26 — 30
Mowa: Nr 3 — 11, 18 — 25, 31
- Rodzaj programu można zapisać pod przyciskami pamięci [1] — [6], co umożliwi późniejsze szybkie wybieranie tego programu. Patrz <Programowanie rodzaju programu> (strona 84).
- Język wyświetlanych napisów można zmienić. Patrz <Zmiana języka dla funkcji rodzaju programu (PTY)> (strona 84).

3 Poszukiwanie stacji nadającej wybrany rodzaj programu

Naciśnij przycisk [◀◀] lub [▶▶].

Jeżeli chcesz wyszukać inne stacje, naciśnij ponownie przycisk [◀◀] lub [▶▶].



Jeżeli wybrany rodzaj programu nie jest odnaleziony, zostanie wyświetlony napis "NO PTY". Wybierz inny rodzaj programu.

4 Wyjście z trybu PTY

Naciśnij przycisk [PTY] oraz przytrzymaj go przynajmniej przez 1 sekundę.

Możliwości RDS

Programowanie rodzaju programu

Zapisanie rodzaju programu pod wybrany przycisk pamięci oraz szybkie wywoływanie tego rodzaju programu.

Programowanie rodzaju programu

1 Wybierz rodzaj programu w celu jego zaprogramowania

Patrz <PTY (Rodzaj programu)> (strona 83).

2 Zaprogramuj rodzaj programu

Naciśnij wymagany przycisk [1] — [6] oraz przytrzymaj go przynajmniej przez 2 sekundy.

Wywołanie zaprogramowanego rodzaju programu

1 Wejście do trybu rodzaju programu (PTY)

Patrz <PTY (Rodzaj programu)> (strona 83).

2 Wywołanie rodzaju programu

Naciśnij wymagany przycisk [1] — [6].

Zmiana języka dla funkcji rodzaju programu (PTY)

Wybór języka wyświetlania rodzaju programu.

1 Wejście do trybu rodzaju programu (PTY)

Patrz <PTY (Rodzaj programu)> (strona 83).

2 Wejście do trybu zmiany języka

Naciśnij przycisk [DISP].

3 Wybierz język

Naciśnij wymagany przycisk [1] — [3].

Klawisz	Język
[1]	Angielski
[2]	Francuski
[3]	Niemiecki

4 Wyjście z trybu zmiany języka

Naciśnij przycisk [DISP].

Możliwości sterowania płytą CD/MP3/WMA/płytą zewnętrzną

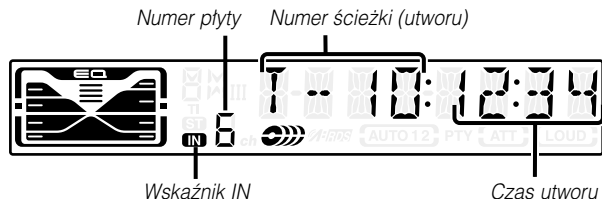
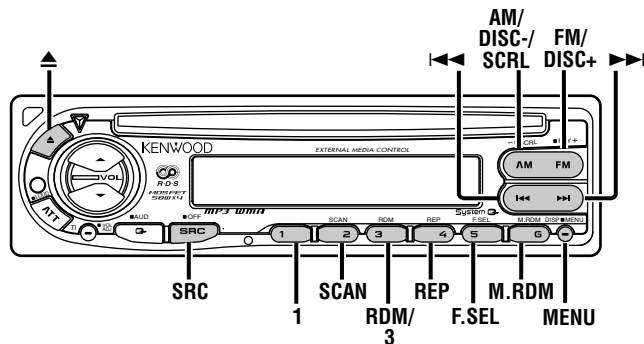

Odtwarzanie płyt kompaktowych oraz MP3/WMA

Jeżeli nie jest wstawiony żaden dysk

Naciśnij przycisk [SRC].

Wybierz zobrazowanie "CD".

Jeżeli dysk jest wstawiony, zapala się wskaźnik "IN".

Wyrzuc dysk

Naciśnij przycisk [▲].

Nie mogą być odtwarzane dyski 3 calowe (8 cm). Stosowanie wkładek przejściowych w tym urządzeniu może spowodować uszkodzenie.

To urządzenie może odtwarzać następujące nośniki MP3/WMA: CD-ROM, CD-R oraz CD-RW.

Muszą to być formaty nośników: ISO 9660 poziom 1, poziom 2, Joliet, albo Romeo. Metody i środki ostrożności jakie trzeba stosować podczas zapisywania danych MP3/WMA są przedstawione w punkcie <Uwagi o odtwarzaniu MP3/WMA> (strona 74).

Zapoznaj się z tym punktem przed tworzeniem własnych nośników MP3/WMA.

Możliwości sterowania płytą CD/MP3/WMA/płytą zewnętrzną

Odtwarzanie dysków zewnętrznych

Odtwarzanie zestawu dysków w opcjonalnym odtwarzaczu pomocniczym podłączonym do tego urządzenia.

Naciśnij przycisk [SRC].

Wybierz obrazowanie odtwarzacza dysków.

Przykłady obrazowań:

Zobrazowanie	Odtwarzacz
"CD-2"	Odtwarzacz CD
"CD CH"	Zmieniacz CD
"MD CH"	Zmieniacz MD



- Dysk 10 jest wyświetlany jako "0".
- Funkcje, z których można korzystać oraz informacje, które mogą być wyświetlone, będą odmienne w zależności od podłączonych zewnętrznych odtwarzaczy dysków.

Poszukiwanie utworu/pliku

Poszukiwanie utworu na dysku, albo w folderze MP3/WMA.

Naciśnij przycisk [◀◀] lub [▶▶].



Jeżeli korzysta się z pilota zdalnego sterowania z przyciskami numerycznymi jako z wyposażenia dodatkowego, utwór jaki chcesz odsłuchać można wybrać bezpośrednio wykonując poniższe operacje.

1. Wprowadź numer utworu/pliku.
Naciskaj klawisze numeryczne na pilocie zdalnego sterowania.
2. Poszukaj utworu/pliku.
Naciśnij przycisk [◀◀] lub [▶▶].

Poszukiwanie płyty kompaktowej/ folderu

Poszukiwanie płyty kompaktowej
(funkcja zmieniaczy dysków)

Poszukiwanie folderu (Funkcja MP3/WMA)

Wybieranie zestawu płyt w zmieniaczu lub w folderze nagranych jako nośnik MP3/WMA.

Naciśnij przycisk [DISC-] lub [DISC+].

Szybkie i normalne przewijanie

Szybkie przewijanie do przodu

Wciśnij i przytrzymaj przycisk [▶▶].

W celu rozpoczęcia odtwarzania od danego punktu, zwolnij przycisk.

Przewijanie

Wciśnij i przytrzymaj przycisk [◀◀].

W celu rozpoczęcia odtwarzania od danego punktu, zwolnij przycisk.

Powtarzanie utworu/pliku/płyty kompaktowej/folderu

Powtarzanie piosenki, płyty znajdującej się w zmieniaczu płyt lub w folderze MP3/WMA.

Naciśnij przycisk [REP].

Za każdym naciśnięciem przycisku, powtarzanie odtwarzania przełącza się jak przedstawiono poniżej.

Źródło płyta kompaktowa oraz dysk zewnętrzny

Powtarzanie odtwarzania	Zobrazowanie
Powtarzanie utworu	"REP ON"/ "TREP ON"
Powtarzanie płyty kompaktowej (W zmieniaczu płyt)	"DREP ON"
WYŁ.	"REP OFF"

Źródło MP3/WMA

Powtarzanie odtwarzania	Zobrazowanie
Powtarzanie pliku	"FILE REP"
Powtarzanie foldera	"FOLD REP"
WYŁ.	"REP OFF"

Przeglądanie utworów

Kolejno odtwarza początek każdej piosenki na płycie lub w folderze MP3/WMA aż odnajdziesz piosenkę, jakiej chcesz wysłuchać.

1 Rozpoczęcie przeglądania utworów

Naciśnij przycisk [SCAN].

Wyświetlony zostaje napis "SCAN ON"/"TSCAN ON".

2 Zwolnij przycisk, gdy jest odtwarzana piosenka, jakiej chcesz wysłuchać

Naciśnij przycisk [SCAN].

Odtwarzanie w przypadkowej kolejności

Odtwarzanie w przypadkowej kolejności wszystkich piosenek znajdujących się na dysku lub w folderze MP3/WMA.

Naciśnij przycisk [RDM].

Za każdym naciśnięciem przycisku Odtwarzanie w przypadkowej kolejności włącza się lub wyłącza.

Jeżeli jest włączone, wyświetlony zostaje "RDM ON".



Gdy przycisk [▶▶] zostaje wciśnięty, rozpoczyna się odtwarzanie następanej wybranej piosenki.

Funkcja odtwarzania magazynu płyt kompaktowych w przypadkowej kolejności (Funkcja zmieniaczy dysków)

Odtwarzanie w przypadkowej kolejności wszystkich piosenek na płytach kompaktowych znajdujących się w magazynie.

Naciśnij przycisk [M.RDM].

Za każdym naciśnięciem przycisku funkcja odtwarzania magazynu płyt kompaktowych w przypadkowej kolejności włącza się lub wyłącza.

Jeżeli jest włączone, wyświetlony zostaje "MRDM ON".



Gdy przycisk [▶▶] zostaje wciśnięty, rozpoczyna się odtwarzanie następanej wybranej piosenki.

Możliwości sterowania płytą CD/MP3/WMA/płyta zewnętrzna

Wybieranie folderu (Funkcja MP3/WMA)

Szybkie wybieranie folderu, jaki chcesz odsłuchać.

1 Wejście do trybu wybierania folderu

Naciśnij przycisk [F.SEL].

Wyświetlony zostaje napis "F-SELECT".

W trybie wyboru wyświetlana jest informacja o folderze jak przedstawiono poniżej.

<Zobrazowanie nazwy folderu>
Wyświetla aktualną nazwę folderu.

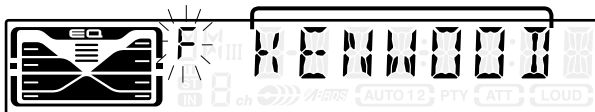

2 Wybierz szczebel folderu

Naciśnij przycisk [FM] lub [AM].

Za pomocą przycisku [FM] można przejść 1 szczebel do dołu, natomiast za pomocą przycisku [AM] 1 szczebel do góry.

Wybór foldera na tym samym szczeblu

Naciśnij przycisk [◀◀] lub [▶▶].

Za pomocą przycisku [◀◀] można przejść do poprzedniego foldera, natomiast za pomocą przycisku [▶▶] 1 do następnego.

Powrót na najwyższy szczebel

Naciśnij przycisk [3].

3 Podjęcie decyzji o odtwarzaniu foldera

Naciśnij przycisk [1].
Wyłącza się tryb wybierania folderu oraz rozpoczyna się odtwarzanie utworów MP3/WMA w wyświetlanym folderze.



Metody przechodzenia do innych folderów w trybie wybierania folderu są odmienne od metod w trybie poszukiwania folderu. Bliższe szczegóły patrz <Uwagi o odtwarzaniu MP3/WMA> (strona 74).

Kasowanie trybu wybierania folderu

Naciśnij przycisk [F.SEL].

Funkcja Zewnętrzny zmieniacz płyt CD/Zewnętrzny odtwarzacz płyt CD

Nadawanie nazw dyskom (DNPS)

Przypisywanie tytułu do płyty CD.

1 Odtwarzanie dysku, do którego chcesz przypisać nazwę

2 Wejście do trybu menu

Naciśnij przycisk [MENU] oraz przytrzymaj go przynajmniej przez 1 sekundę.

Wyświetlone zostaje "MENU".

3 Wybierz tryb nadawania nazwy

Naciśnij przycisk [FM] lub [AM].

Wybierz zobrazowanie "NAME SET".

4 Wejście do trybu nadawania nazw

Naciśnij przycisk [◀◀] lub [▶▶] oraz przytrzymaj go przynajmniej przez 2 sekundy.

5 Przesuń kursor do położenia, w którym ma być wprowadzany znak

Naciśnij przycisk [◀◀] lub [▶▶].

6 Wybierz znaki

Naciśnij przycisk [FM] lub [AM].

7 Powtórz kroki 5 do 6 oraz przypisz nazwę.

8 Wyjście z trybu nadawania nazwy

Naciśnij przycisk [MENU].



- Jeżeli wprowadzanie nazwy zatrzyma się na 10 sekund, nazwa zostaje zarejestrowana, a tryb nadawania nazwy zamknie.
- Media, do których można przypisać nazwę
 - Zewnętrzny zmieniacz/odtwarzacz płyt CD: zmienia się w zależności od zmieniacza/odtwarzacza. Patrz instrukcja obsługi

- zmiennicza/odtwarcza płyt CD.
- Nazwę płyty CD można zmienić za pomocą tej samej operacji jaką zastosowano do nadania nazwy.

Menu systemu

Przewijanie tekstu/tytułu

Przewijanie wyświetlanego tekstu CD, tekstu MP3/WMA lub tytułu minidysku MD.

Naciśnij przycisk [SRC] oraz przytrzymaj go przynajmniej przez 1 sekundę.

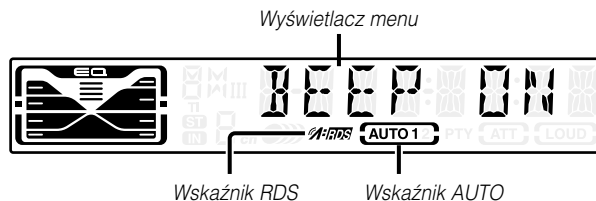
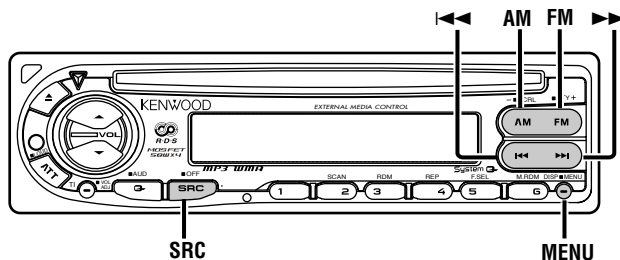

Menu systemu

Menu systemu

Ustawianie podczas pracy dźwięku brzęczyka i temu podobnych funkcji.

W tym miejscu objaśniono podstawową metodę funkcjonowania systemu menu. Po tym objaśnieniu operacji przedstawiono pozycje menu oraz ich ustawione treści.

1 Wejście do trybu menu

Naciśnij przycisk [MENU] oraz przytrzymaj go przynajmniej przez 1 sekundę.

Wyświetlone zostaje "MENU".

2 Wybierz pozycję menu

Naciśnij przycisk [FM] lub [AM].

Przykład: Gdy chcesz ustawić dźwięk brzęczyka, wybierz zobrazowanie "BEEP".

3 Ustaw pozycję menu

Naciśnij przycisk [◀◀] lub [▶▶].

Przykład: Gdy zostanie wybrany "BEEP", za każdym naciśnięciem przycisku brzęczyk włącza się lub wyłącza - "BEEP ON" lub "BEEP OFF". Jako ustawianie wybierz.

Możesz kontynuować powracając do kroku 2 oraz ustawiając inne pozycje.

4 Wyjście z trybu menu

Naciśnij przycisk [MENU].



Gdy zostają potem wyświetlone inne pozycje, które odpowiadają powyższej podstawowej metodzie funkcjonowania, wchodzi się do mapy ustawień ich wartości. (Normalnie oryginalnym ustawieniem jest najwyższe ustawienie na mapie.)

Wyjaśnienia dla pozycji, które nie odpowiadają tej metodzie (<Ręczna regulacja zegara> itp.) są wprowadzone stopniowo.

Strefa czujnika dotykowego

Ustawienie włączania/wyłączania dźwięku kontrolnego (brzęczyka).

Zobrazowanie

Ustawienie

"BEEP ON"

Słyszalny jest brzęczyk.

"BEEP OFF"

Sygnal brzęczyka skasowany.

Ręczna regulacja zegara



Taka regulacja zegara może być wykonana jeżeli <Synchronizacja zegara> (strona 90) jest wyłączona.

1 Wybierz tryb regulacji zegara

Naciśnij przycisk [FM] lub [AM].

Wybierz zobrazowanie "CLK ADJ".

2 Wejście do trybu regulacji zegara

Naciśnij przycisk [◀◀] lub [▶▶] oraz przytrzymaj go przynajmniej przez 2 sekundy.

Zobrazowanie zegara pulsuje.

3 Nastaw godzinę

Naciśnij przycisk [FM] lub [AM].

Nastaw minutę

Naciśnij przycisk [◀◀] lub [▶▶].

4 Wyjście z trybu regulacji zegara

Naciśnij przycisk [MENU].

Synchronizacja zegara

Synchronizacja danych czasu nadawanych przez stację RDS oraz zegara tego urządzenia.

Zobrazowanie

Ustawienie

"SYNC ON"

Synchronizuje czas.

"SYNC OFF"

Ręczna regulacja czasu.



Synchronizacja zegara zajmuje 3 do 4 minut.

DSI (Disabled System Indicator)

Po odłączeniu płyty czołowej pulsuje czerwony wskaźnik ostrzegający potencjalnych złodziei.

Zobrazowanie	Ustawienie
"DSI ON"	Dioda świecąca pulsuje.
"DSI OFF"	Dioda świecąca wyłączona.

Wybieralna iluminacja

Wybieranie zielonego lub czerwonego koloru iluminacji (podświetlenia).

Zobrazowanie	Ustawienie
"COL RED"	Kolor iluminacji jest czerwony.
"COL GRN"	Kolor iluminacji jest zielony.

Funkcja biuletynu wiadomości z ustawianiem czasu

Funkcja ta włącza stację, gdy biuletyn wiadomości rozpoczyna się jeżeli nawet nie słucha się radia. Można również ustawić okres czasu, w którym przerwanie są zabronione.

Zobrazowanie i ustawienie
"NEWS OFF"
"NEWS 00M"
:
"NEWS 90M"

Jeżeli ustawiony jest okres "NEWS 00M" — "NEWS 90M", włączona zostaje funkcja przerywania biuletynu wiadomości.

Gdy rozpoczyna się biuletyn wiadomości, wyświetlony zostaje wskaźnik "NEWS" oraz biuletyn zostaje włączony.



- Jeżeli wybierzesz ustawienia "20M", następne biuletyny wiadomości nie będą odbierane przez 20 minut po odebraniu pierwszego biuletynu.
- Poziom głośności odbioru biuletynu jest taki sam jak ustawiony dla <Informacje o ruchu drogowym> (strona 82).
- Funkcja ta jest dostępna jedynie wtedy, gdy wymagana stacja wysyła sygnał PTY dla biuletynów wiadomości lub należy do sieci <Enhanced Other Network> wysyłających kod PTY dla biuletynów wiadomości.
- Jeżeli funkcja przerywania nadawania wiadomości jest włączona, wówczas przełącza na stację FM.

Przeszukiwanie lokalne

<w trybie tunera>

Strojenie z automatycznym przeszukiwaniem uwzględnia tylko stacje o dobrym odbiorze.

Zobrazowanie	Ustawienie
"LO.S OFF"	Funkcja przeszukiwania lokalnego jest wyłączona.
"LO.S ON"	Funkcja przeszukiwania lokalnego jest włączona.

Menu systemu

Tryb strojenia

<w trybie tunera>

Ustawianie trybu strojenia.

Tryb strojenia	Zobrazowanie	Działanie
Automatyczne przeszukiwanie	Wskaźnik "AUTO 1"	Automatyczne poszukiwanie stacji.
Programowe przeszukiwanie stacji	Wskaźnik "AUTO 2"	Poszukiwanie stacji w zaprogramowanej pamięci według kolejności.
Ręczne	"MANUAL"	Normalne ręczne sterowanie strojeniem.

Automatyczne wprowadzanie do pamięci

<w trybie tunera>

Gdy chodzi o metodę funkcjonowania, patrz <Automatyczne wprowadzanie do pamięci> (strona 81).

AF (Alternative Frequency)

Gdy odbiór jest w dalszym ciągu niedobry, funkcja ta automatycznie przełącza na stację o lepszym odbiorze w innej częstotliwości, która nadaje ten sam program w tej samej sieci RDS.

Zobrazowanie	Ustawienie
"AF ON"	Funkcja AF jest włączona.
"AF OFF"	Funkcja AF jest wyłączona.

Gdy funkcja AF zostaje włączona, zapala się wskaźnik "RDS".



Gdy nie jest dostępna żadna stacja o silniejszym odbiorze, nadająca ten sam program sieci RDS, możesz słuchać nadawanych audycji w kawałkach i strzępach. W takim przypadku wyłącz funkcję AF.

Ograniczenie rejonu RDS (funkcja ograniczenia rejonu)

Sam możesz wybrać czy ograniczać się czy nie do konkretnego rejonu kanałów odbieranych przy włączonej funkcji AF dla konkretnej sieci.

Zobrazowanie	Ustawienie
"REG ON"	Funkcja ograniczenia rejonu jest włączona.
"REG OFF"	Funkcja ograniczenia rejonu jest wyłączona.



Czasami stacje tej samej sieci nadają różne programy lub korzystają z różnych nazw programów usługowych.

Automatyczne przeszukiwanie TP

Gdy włączona jest funkcja TI oraz panują złe warunki odbioru stacji nadającej informacje o ruchu drogowym, automatycznie zostanie wyszukana stacja również nadająca informacje o ruchu drogowym natomiast o lepszych warunkach odbioru.

Zobrazowanie	Ustawienie
"ATPS ON"	Funkcja automatycznego przeszukiwania TP jest włączona.
"ATPS OFF"	Funkcja automatycznego przeszukiwania TP jest wyłączona.

Odbiór mono

<Odbiór w zakresie FM>

Szum można zmniejszyć odbierając audycje stereofoniczne jako mono.

Zobrazowanie	Ustawienie
"MONO OFF"	Odbiór mono jest wyłączony.
"MONO ON"	Odbiór mono jest włączony.

Przewijanie tekstu

Ustawianie przewijanie wyświetlanego tekstu.

Zobrazowanie	Ustawienie
"SCL MANU"	Przewijanie nie następuje.
"SCL AUTO"	Przewijanie następuje, gdy zmieni się zobrazowanie.



Przewijanie tekstu jest przedstawione poniżej.

- CD tekst
- Nazwa folderu /Nazwa pliku/ Tytuł piosenki/ Nazwisko twórcy/ Nazwa albumu
- MD tytuł
- Tekst radiowy

Wybieranie zobrazowania wejścia pomocniczego & Nadawanie nazw dyskom

Służy do wybierania tekstu wyświetlanego po przełączeniu na dodatkowe źródło sygnału wejściowego (AUX). Nadawanie nazw dyskom patrz <Nadawanie nazw dyskom (DNPS)> (strona 88).

1 Wybierz wewnętrzne, dodatkowe wejście źródła

Naciśnij przycisk [SRC].

Wybierz zobrazowanie "AUX EXT".

2 Wejście do trybu menu

Naciśnij przycisk [MENU] oraz przytrzymaj go przynajmniej przez 1 sekundę.

Wyświetlone zostaje "MENU".

3 Wybierz tryb ustawiania zobrazowania wejścia pomocniczego

Naciśnij przycisk [FM] lub [AM].

Wybierz zobrazowanie "AUX NAME".

4 Wejdź w tryb ustawiania zobrazowania wejścia pomocniczego

Naciśnij przycisk [◀◀] lub [▶▶] oraz przytrzymaj go przynajmniej

przez 2 sekundy.

Zostaje wyświetlona aktualnie wybrana nazwa zobrazowania wejścia pomocniczego.

5 Wybierz zobrazowanie wejścia pomocniczego

Naciśnij przycisk [◀◀] lub [▶▶].

Za każdym naciśnięciem przycisku wyświetlacz przełącza się jak przedstawiono poniżej.

- "AUX EXT"
- "TV"
- "DVD"
- "VIDEO"
- "GAME"
- "PORTABLE"

6 Wyjście z trybu ustawiania zobrazowania wejścia pomocniczego

Naciśnij przycisk [MENU].



Jeżeli operacja zostanie zatrzymana na 10 sekund, nazwa wybrana do tej pory zostaje zarejestrowana, a tryb ustawiania zobrazowania wejścia pomocniczego zamknie.

Timer wyłączający zasilanie

Ustawienie timera na automatyczne wyłączenie zasilania tego urządzenia, gdy przedłuża się trwanie stanu gotowości.

Skorzystanie z tego ustawienia może zaoszczędzić akumulator pojazdu.

Zobrazowanie	Ustawienie
"OFF - - -"	Timer wyłączający zasilanie jest wyłączony.
"OFF 20M" (Ustawienie fabryczne)	Wyłącza zasilanie po upływie 20 minut.
"OFF 40M"	Wyłącza zasilanie po upływie 40 minut.
"OFF 60M"	Wyłącza zasilanie po upływie 60 minut.

Ustawianie czytania płyty kompaktowej <W trybie czuwania (Standby)>

Gdy występuje problem z odtwarzaniem płyty kompaktowej o specjalnym formacie, takie ustawienie wymusza odtwarzanie tej płyty.

Zobrazowanie Ustawienie



"CD READ1" Odtwarzanie płyty kompaktowej oraz MP3/WMA.

"CD READ2" Wymuszone odtwarzanie płyty kompaktowej.

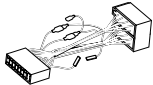
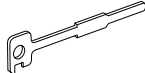

Ustawienie "CD READ2" nie zapewnia odtwarzania MP3/WMA. Niektóre muzyczne płyty kompaktowe mogą nie dać się odtwarzać nawet w trybie "CD READ2".

Aksesoria

Widok zewnętrzny	Liczba pozycji
① 1
② 2
③ 1

 Wykorzystanie jakichkolwiek akcesoriów spoza tych, które zostały dostarczone, może spowodować uszkodzenie aparatu. Upewnij się czy rzeczywiście używasz akcesoria dostarczone razem z urządzeniem przedstawione na powyższym rysunku.

Procedura instalowania

1. Aby zapobiec zwarciom, wyjmij kluczyki samochodu ze stacyjki i odłącz końcówkę ⊖ akumulatora.
2. Dokonaj odpowiednich połączeń przewodów wejściowych i wyjściowych dla każdego urządzenia.
3. Połącz wiązki kabli.
4. Połącz kostkę B wiązki kabli z wtyczką zasilania zewnętrznego w twoim samochodzie.
5. Połącz kostkę A wiązki kabli z wtyczką głośnika w twoim samochodzie.
6. Połącz wtyczkę wiązki kabli z radioodtworaczem.
7. Zainstaluj radioodtworacz w samochodzie.
8. Podłącz końcówkę ⊖ akumulatora.
9. Naciśnij przycisk (reset).

▲OSTRZEŻENIA

- Jeżeli twój samochód nie jest przygotowany do tego konkretnego systemu połączeń, zasięgnij porady u dealera firmy KENWOOD.
- Wykorzystuj tylko adaptory antenowe (standardu ISO-JASO) jeżeli przewód antenowy posiada wtyczkę ISO.
- Upewnij się czy wszystkie podłączenia są pewne wkładając końcówki tak aż zamkną się całkowicie.
- Jeżeli układ zapłonowy w twoim samochodzie nie posiada pozycji ACC, albo przewód zapłonu jest podłączony do źródła zasilania o stałym napięciu, takiego jak przewód akumulatora, zasilanie nie będzie sprzężone z zapłonem (tzn. nie będzie włączane ani wyłączane razem z zapłonem). Jeżeli chcesz połączyć włączenie zasilania radioodtworacza z zapłonem, podłącz przewód zapłonu do źródła zasilania, które może być włączone i wyłączone kluczem zapłonu.
- Jeżeli przepali się bezpiecznik, najpierw upewnij się czy przewody nie spowodowały krótkiego zwarcia, a potem zamień uszkodzony bezpiecznik na nowy o tym samym amperażu.
- Po zainstalowaniu radioodtworacza sprawdź czy właściwie funkcjonują światła hamowania, wskaźniki, wycieraczki itp. Aby zapobiec zwarciom, nie usuwaj osłonek na końcach lub końcówkach niepodłączonych kabli.
- Podłącz przewody głośników do odpowiadającym im końcówek. Urządzenie może się uszkodzić, albo nie będzie funkcjonować jeżeli połączysz przewody zasilające ⊖ i/lub połączysz je z dowolną metalową częścią samochodu.
- Niektóre zmiennicze płyt kompaktowych potrzebują dla celów podłączenia specjalnych kabli przejściowych. Szczegóły znajdziesz w punkcie zatytułowanym "Środki ostrożności".
- Jeżeli konsola posiada pokryw, sprawdź czy jednostka została tak zainstalowana, aby płyta czołowa nie uderzała w nią pokrywą podczas otwierania i zamykania.
- Zamocuj jednostkę tak, aby kąt montażu wynosił lub był mniejszy od 30°.

Podłączanie przewodów do końcówek

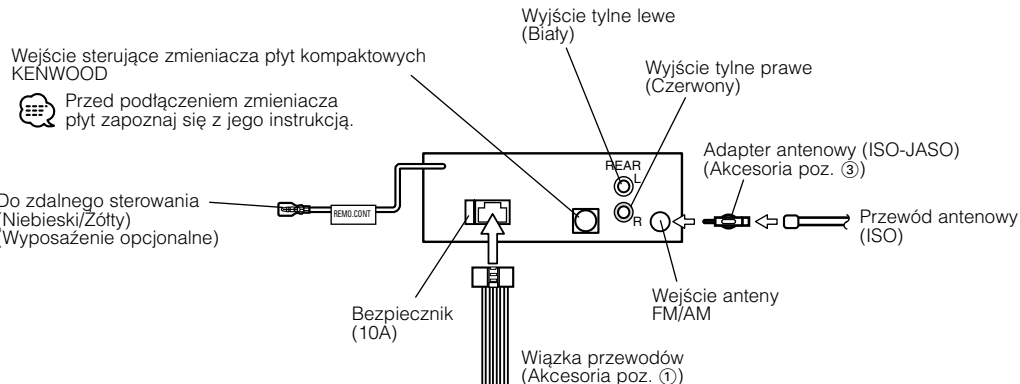

Mapa funkcji kostki

Numer szpilki dla kostek ISO	Kolor przewodu	Funkcje
Kostka zasilania zewnętrznego		
A-4	Żółty	Akumulator
A-5	Niebieski/biały	Sterowanie zasilaniem
A-7	Czerwony	Zapłon (ACC)
A-8	Czarny	Połączenie Ziemia (masa)
Kostka głośników		
B-1	Purpurowy	Tyłny prawy (+)
B-2	Purpurowy/czarny	Tyłny prawy (-)
B-3	Szary	Przedni prawy (+)
B-4	Szary/czarny	Przedni prawy (-)
B-5	Biały	Przedni lewy (+)
B-6	Biały/czarny	Przedni lewy (-)
B-7	Zielony	Tyłny lewy (+)
B-8	Zielony/czarny	Tyłny lewy (-)

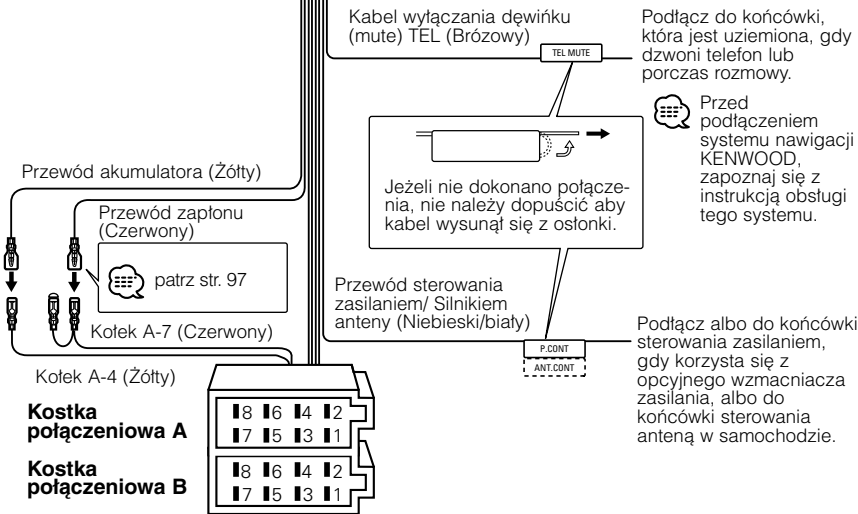

Instalacja

■ Instalacja

▲OSTRZEŻENIE Podłączanie kostki połączeniowej ISO

Układ kołków w kostce ISO zależy od typu twojego samochodu. Aby nie uszkodzić urządzenia, upewnij się czy połączenia są odpowiednie. Standardowe połączenia dla wiązki przewodów opisano poniżej w punktach [1]. Jeżeli układ kołków w kostce jest taki jak opisano w punktach [2] i [3], dokonaj połączeń takich jak na rysunkach. W celu podłączenia tej jednostki do pojazdów **Volkswagen** a prosimy o poprawne przetłoczenie kabli jak przedstawiono w pozycji [2] poniżej.

- [1] (Ustawienie standardowe) Kołek A-7 (czerwony) kostki ISO pojazdu jest połączony z zapłonem, a kołek A-4 (żółty) jest połączony do źródła stałego zasilania.

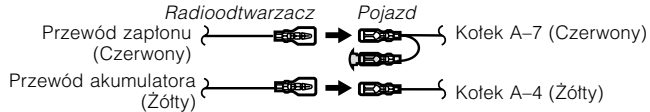

- [2] Kołek A-7 (czerwony) kostki połączeniowej ISO pojazdu jest połączony do źródła stałego zasilania, a kołek A-4 (żółty) jest połączony do zapłonu.

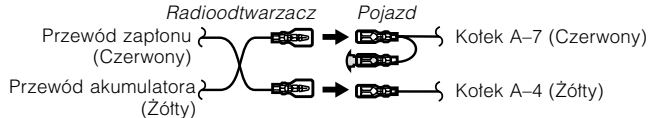

- [3] Kołek A-4 (żółty) kostki połączeniowej ISO pojazdu nie jest połączony do żadnego źródła zasilania, podczas gdy kołek A-7 (czerwony) jest połączony do źródła stałego zasilania (albo oba kołki: A-7 (czerwony) lub A-4 (żółty) są połączony do źródła stałego zasilania).

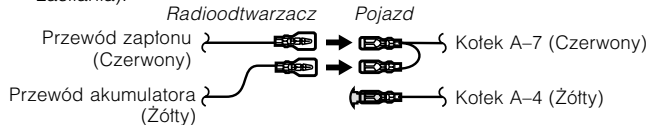

Jeżeli połączenia są wykonane tak jak powyższym punkcie 3, zasilanie radioodtworacza nie będzie połączone z kluczkami zapłonu. Z tej przyczyny zawsze trzeba wyłączać zasilanie aparatu, gdy zapłon zostanie wyłączony. Aby powiązać zasilanie aparatu z zapłonem, podłącz przewód zapłonu (ACC...czerwony) do źródła zasilania, które może być włączane i wyłączane kluczem zapłonu.

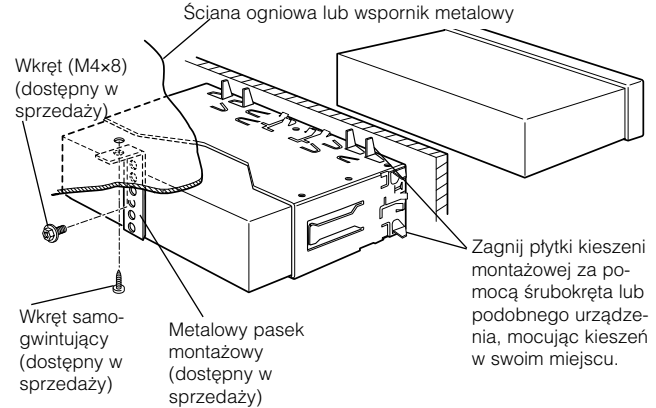

Upewnij się czy aparat jest pewnie umocowany w swoim miejscu. Jeżeli jego położenie nie jest stabilne, może ulec uszkodzeniu (może dla przykładu zaniknąć dźwięk).

Instalacja

■ Zdejmowanie obramowania z twardej gumy

- 1 Włącz zaczepy uchwytów do wyjmowania i usuń oba dolne zamki. Opuść obramowanie i pociągnij ją do przodu tak jak przedstawiono na rysunku.

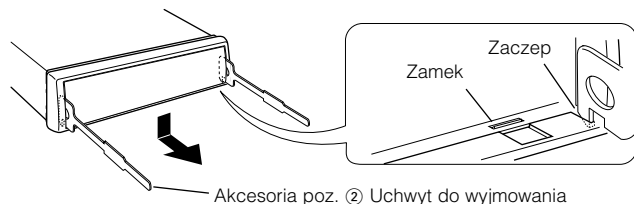

- 2 Gdy opuszczona jest dolna krawędź obramowania, usuń dwa górne elementy ustalające.

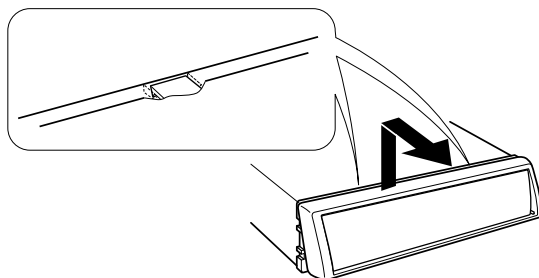

 Obramowanie może być wyjęte w ten sam sposób od góry.

■ Wyjmowanie aparatu

- 1 Wyjmij obramowanie z twardej gumy jak przedstawiono w punkcie <Zdejmowanie obramowania z twardej gumy>.
- 2 Wykręć wkręt (M4x8) z tylnej ścianki.
- 3 Wstaw głęboko oba uchwyty do wyjmowania w szczeliny po obu stronach jak przedstawiono na rysunku.

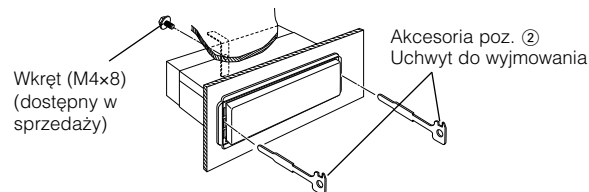

- 4 Opuść uchwyty do wyjmowania w kierunku do dołu i wyciągnij aparat do połowy naciskając uchwyty do wewnątrz.

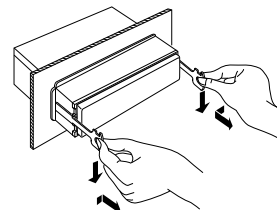

 Zachowaj ostrożność, aby uniknąć zranienia od zaczepów na uchwytach do wyciągania.

- 5 Wyjmij aparat do końca trzymając go rękami. Należy uważać, aby go nie upuścić.

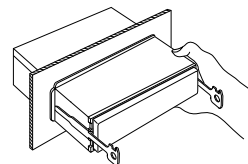

Przewodnik wykrywania i usuwania usterek

To co wydaje się nieprawidłowym działaniem twojego aparatu, może być jedynie rezultatem drobnych nieprawidłowości obsługi lub błędnego podłączenia. Zanim wezwiesz serwis sprawdź najpierw poniższą tabelę prezentującą możliwe do napotkania trudności.

Ogólne

? Nie włącza się zasilanie.

- ✓ Przepalił się bezpiecznik.
- ☞ Po sprawdzeniu przewodów pod kątem zwarcia, zamień bezpiecznik na nowy o tym samym amperażu.

? Nie możesz przełączyć na to źródło.

- ✓ Nie jest wstawiony żaden nośnik.
- ☞ Wstaw nośnik, który chcesz odsłuchać. Jeżeli nie ma nośników w tym urządzeniu - nie możesz włączyć żadnego źródła.
- ✓ Nie jest podłączony zmieniacz.
- ☞ Podłącz zmieniacz. Jeżeli zmieniacz nie jest podłączony do końcówki wejściowej nie możesz przełączyć na takie źródło jak dysk zewnętrzny.

? Pamięć zostaje wymazana po wyłączeniu zapłonu.

- ✓ Przewody zapłonu i akumulatora zostały nieprawidłowo podłączone.
- ☞ Podłącz przewód w sposób prawidłowy, zgodnie z rozdziałem <Podłączanie przewodów do końcówek>.

? Funkcja wyłączenia w celu odebrania telefonu nie pracuje.

- ✓ Kabel funkcji wyłączenia w celu odebrania telefonu nie jest właściwie podłączony.
- ☞ Podłącz prawidłowo kabel korzystając z punktu <Podłączanie przewodów do końcówek>.

? Funkcja wyłączenia w celu odebrania telefonu włącza się nawet wówczas, gdy kabel tej funkcji nie jest podłączony.

- ✓ Kabel funkcji wyłączenia w celu odebrania telefonu dotyka metalowych części samochodu.
- ☞ Odsuń kabel funkcji wyłączenia w celu odebrania telefonu od metalowych części samochodu.

? Jeżeli nawet jest włączona funkcja głośności, wysokie tony nie zostają skompensowane.

- ✓ Tuner jest wybrany jako źródło.
- ☞ Jeżeli tuner jest wybrany jako źródło wysokie tony nie zostają skompensowane.

? Nie słychać żadnego dźwięku, albo jest on słabo słyszalny.

- ✓ Ustawienia tłumika lub równowagi znajdują się całkowicie po jednej stronie.
- ☞ Wypośredkuj ustawienia tłumika lub równowagi.
- ✓ Przewody wejściowe/wyjściowe lub wiązki przewodów są podłączone nieprawidłowo.
- ☞ Podłącz prawidłowo przewody wejściowe/wyjściowe i/lub wiązki przewodów. Patrz rozdział <Podłączanie przewodów do końcówek>.

? Jakość dźwięku jest słaba lub dźwięk jest zniekształcony.

- ✓ Przewód głośnika może być ściągnięty przez wkret.
- ☞ Sprawdź przewody głośnika.
- ✓ Głośniki nie zostały prawidłowo podłączone.
- ☞ Przełącz przewody głośnika tak, aby każda końcówka wyjściowa była podłączona do różnych głośników.

? Dźwięk czujnika dotykowego nie jest słyszalny.

- ✓ Wykorzystywane jest gniazdo preout.
- ☞ Z gniazda preout nie można wyprowadzić dźwięku czujnika dotykowego.

? Jeżeli nawet synchronizacja zegara jest włączona, nie można go skorygować.

- ✓ Odbierana stacja RDS nie wysyła sygnałów czasowych.
- ☞ Nastaw odbiór innej stacji RDS.

Przewodnik wykrywania i usuwania usterek

Tuner jako źródło

? Odbiór stacji radiowych jest słaby.

- ✓ Nie jest wysunięta antena zewnętrzna.
 - ☞ Wyciągnij do końca pręt anteny.
- ✓ Nie został podłączony przewód sterowania anteną.
 - ☞ Podłącz przewód w sposób prawidłowy, zgodnie z rozdziałem <Podłączanie przewodów do końcówek>.

? To nie jest ustawiona siła głosu informacji o ruchu drogowym.

- ✓ Ustawiona siła głosu jest mniejsza niż siła głosu tunera.
 - ☞ Jeżeli siła głosu tunera jest większa od ustawionej, wówczas wykorzystywana jest siła głosu tunera.

Źródłem jest płyta kompaktowa

? Wyświetlany jest komunikat "AUX EXT" bez uzyskania trybu sterowania dyskiem zewnętrznym.

- ✓ Podłączony jest nie obsługiwany zmieniacz dysków.
 - ☞ Korzystaj ze zmieniacza płyt wymienionego w punkcie WAŻNE INFORMACJE w sekcji <Środki ostrożności> (strona 71).

? Wybrana płyta nie jest odtwarzana, lecz zamiast niej jest odtwarzana inna.

- ✓ Wybrana płyta kompaktowa jest bardzo brudna.
 - ☞ Oczyszcz płytę kompaktową.
- ✓ Płyta została wstawiona do innej szczeliny niż zadana.
 - ☞ Wyjmij cały magazyn płyt kompaktowych i sprawdź numer zadanej płyty.
- ✓ Płyta kompaktowa jest poważnie zarysowana.
 - ☞ Dokonaj próby innej płyty kompaktowej.

? Płyta kompaktowa zostaje wyrzucona natychmiast po załadowaniu.

- ✓ Płyta kompaktowa jest bardzo brudna.
 - ☞ Oczyszcz płytę kompaktową, korzystając z punktu Czyszczenie płyty kompaktowych w sekcji <Uwagi dotyczące płyt kompaktowych> (strona 73).

? Nie można wyjąć dysku.

- ✓ Przyczyną może być to, że upłynęło ponad 10 minut od wyłączenia przełącznika ACC.
 - ☞ Dysk można wyjąć tylko przed upływem 10 minut od wyłączenia przełącznika ACC. Jeżeli upłynęło więcej czasu, wtedy włącz przełącznik ACC ponownie i naciśnij przycisk wyrzutu dysku.

? Nie można włożyć płyty czy dysku.

- ✓ Włożona jest inna płyta czy dysk.
 - ☞ Naciśnij przycisk [▲] oraz wyjmij płytę czy dysk.

? Nie może być wykonane bezpośrednie poszukiwanie.

- ✓ Włączona jest inna funkcja.
 - ☞ Wyłącz odtwarzanie w przypadkowej kolejności lub inne funkcje.

? Nie może być wykonane poszukiwanie utworu.

- ✓ Dla pierwszej lub ostatniej piosenki płyty kompaktowej/folderu.
 - ☞ Dla każdej płyty kompaktowej czy dla każdego folderu poszukiwania utworu nie można wykonywać do tyłu dla pierwszej piosenki, ani do przodu dla piosenki ostatniej.

Źródłem jest MP3/WMA

? Nie można odtwarzać MP3/WMA.

- ✓ Nośnik jest zarysowany lub brudny.
 - ☞ Oczyszcz nośnik korzystając z punktu Czyszczenie płyty kompaktowych w sekcji <Uwagi dotyczące płyt kompaktowych> (strona 73).

? Podczas odtwarzania utworów MP3/WMA następują przeskoki dźwięku.

- ✓ Nośnik jest zarysowany lub brudny.
 - ☞ Oczyszcz nośnik korzystając z punktu Czyszczenie płyty kompaktowych w sekcji <Uwagi dotyczące płyt kompaktowych> (strona 73).
- ✓ Warunki nagrywania są złe.
 - ☞ Nagraj nośnik ponownie, albo skorzystaj z innego nośnika.

? Czas odtwarzania utworu MP3/WMA nie jest wyświetlany prawidłowo.

- ✓ ---
 - ☞ Są chwile, gdy wskazania czasu nie są prawidłowo wyświetlane zgodnie z warunkami nagrywania MP3/WMA.

W następujących sytuacjach zasięgnij konsultacji w najbliższym punkcie serwisowym:

Jeżeli nawet zmieniacz dysków jest podłączony, a źródło w zmieniaczu nie jest podłączone, wówczas w trybie zmieniacza wyświetlane jest zobrazowanie "AUX EXT".

Przedstawione poniżej komunikaty zobrazowują stan twojego systemu.

EJECT:	Magazyn płyt kompaktowych nie został załadowany do zmieniaacza. Magazyn płyt nie jest całkowicie załadowany. ⇨ Załaduj odpowiednio magazyn płyt. W urządzeniu nie ma płyty kompaktowej. ⇨ Wstaw płytę kompaktową.	E-99:	Coś źle funkcjonuje w magazynie dysków. Być może zespół jest uszkodzony z jakiegoś powodu. ⇨ Sprawdź magazyn dysków oraz naciśnij przycisk ponownego nastawiania (reset) na tym urządzeniu. Jeżeli nie zniknie kod "E-99", skonsultuj się z najbliższym punktem serwisowym.
NO DISC:	Żadna płyta nie została załadowana do magazynu. ⇨ Załaduj płytę do magazynu płyt.	HOLD:	Gdy temperatura wewnątrz automatycznego zmieniaacza płyt przekracza 60°C, aktywizuje się obwód zabezpieczający aparat, wstrzymując wszystkie funkcje. ⇨ Ostudź aparat przez otwarcie okna lub włączenie klimatyzacji. Gdy temperatura spadnie poniżej 60°C, płyta zacznie być odtwarzana od nowa.
E-04:	Żadna płyta nie została załadowana do magazynu. ⇨ Załaduj płytę do magazynu płyt. Płyta kompaktowa jest bardzo brudna. Płyta kompaktowa została wstawiona odwrotnie. Płyta kompaktowa jest bardzo zarysowana. ⇨ Oczyszcz płytę kompaktową i załaduj ją prawidłowo.	NO NAME:	Próba wyświetlenia DNPS podczas odtwarzania płyty kompaktowej CD bez zaprogramowanych nazw.
E-05:	Płyta kompaktowa została wstawiona odwrotnie. ⇨ Załaduj prawidłowo płytę kompaktową CD.	WAITING:	Odbierane są radiowe dane tekstowe.
BLANK:	Na minidysku nic nie zostało nagrane.	LOAD:	W zmieniaczu zachodzi wymiana dysku.
NO TRACK:	Na minidysku nie zapisano żadnego utworu, chociaż posiada ona tytuł.	READING:	Urządzenie odczytuje dane z dysku.
E-15:	Odtwarzany nośnik nie posiada danych zapisanych tak, aby to urządzenie mogło je odtwarzać. ⇨ Skorzystaj z nośnika, który posiada dane zapisane w taki sposób, aby to urządzenie mogło je odtwarzać.	IN (Migotanie):	Sekcja odtwarzacza płyt kompaktowych CD nie funkcjonuje prawidłowo. ⇨ Ponownie wstaw płytę kompaktową CD. Jeżeli ta płyta nie może zostać wyrzucona, albo wyświetlacz nadal pulsuje nawet, gdy płyta została ponownie założona prawidłowo, prosimy o wyłączenie zasilania oraz o zasięgnięcie konsultacji w najbliższym ośrodku serwisowym.
NO PANEL:	Płyta czołowa podłączona do odtwarzacza CD została zdjęta. ⇨ Wstaw ją.	UNSUPPRT:	Plik MP3/WMA był odtwarzany w formacie nieznanym dla tego urządzenia. ⇨ ----
E-77:	Aparat z jakichś powodów źle funkcjonuje. ⇨ Naciśnij przycisk reset umieszczony na aparacie. Jeżeli nie zniknie kod błędu "E-77" skontaktuj się z najbliższym punktem serwisowym.	PROTECT:	Odtwarzany był plik zabezpieczony przed kopiowaniem. ⇨ ---- Jest to uprzywilejowany plik Microsoft® Windows Media Audio. ⇨ ----

Dane techniczne

Dane techniczne mogą ulec zmianie bez ostrzeżenia.

Sekcja tunera FM

Zakres odbioru (odstęp 50 kHz).....	87,5 MHz – 108,0 MHz
Czułość wejściowa (S/N = 26dB).....	0,7 μ V/75 omów
Czułość bezszumności (S/N = 46dB)	1,6 μ V/75 omów
Charakterystyka częstotliwościowa (± 3 dB).....	30 Hz – 15 kHz
Odstęp napięcia szumów (MONO)	65 dB
Selektywność (DIN) (± 400 kHz).....	≥ 80 dB
Odstęp stereo (1 kHz).....	35 dB

Sekcja tunera MW

Zakres odbioru (odstęp 9 kHz).....	531 kHz – 1611 kHz
Czułość wejściowa (S/N = 20dB)	25 μ V

Sekcja tunera LW

Zakres odbioru	153 kHz – 281 kHz
Czułość wejściowa (S/N = 20dB)	45 μ V

Sekcja odtwarzacza płyt kompaktowych

Dioda laserowa	GaAlAs ($\lambda=780$ nm)
Digital filter (D/A).....	8-krotne nadpróbkiwanie
Przetwornik cyfrowo/analogowy	1 bitowy
Prędkość wrzeciona	1000 – 400 obr/min (CLV)
Kołysanie i drżenie dźwięku	Poniżej mierzalnego progu
Charakterystyka częstotliwościowa (± 1 dB).....	10 Hz – 20 kHz
Całkowity współczynnik zawartości harmonicznej (1 kHz)	0,01 %
Odstęp napięcia szumów (1 kHz).....	105 dB
Odstęp dynamiczny	93 dB
Odstęp kanałów	85 dB
Dekoder MP3.....	Zgodny z MPEG-1/2 Audio Layer-3
Dekoder WMA	Zgodny z Windows Media Audio

Sekcja audio

Maksymalna moc wyjściowa	50 W x 4
Moc wyjściowa (DIN 45324, +B = 14,4 V)	30 W x 4
Brzmienie dźwięku	
Tony niskie (Bass) :	100 Hz ± 10 dB
Środkowe (Middle) :	1 kHz ± 10 dB
Tony wysokie (Treble) :	10 kHz ± 10 dB
Poziom/obciążenie preout (podczas odtwarzania płyty dysku)	
.....	2000 mV/10 kiloomów
Impedancja preout (podczas odtwarzania płyty dysku)	
.....	≤ 600 omów

Ogólne

Napięcie robocze (dozwolony jest zakres 11 – 16 V)	14,4 V
Pobór prądu	10 A
Rozmiary instalacyjne (Szerokość x Wysokość x Głębokość)	
.....	182 x 53 x 155 mm
Masa	1,4 kg

KENWOOD