

---

# Kodak EasyShare Z7590

## цифровая фотокамера с зумом



## Инструкция по эксплуатации

[www.kodak.com](http://www.kodak.com)

Интерактивные руководства можно найти на веб-узле [www.kodak.com/go/howto](http://www.kodak.com/go/howto)

Информацию о работе с фотокамерой можно найти на веб-узле  
[www.kodak.com/go/z7590support](http://www.kodak.com/go/z7590support)



Eastman Kodak Company  
Rochester, New York 14650

© Компания Eastman Kodak, 2005

Все изображения дисплея являются смоделированными.

Kodak и EasyShare являются торговыми марками компании Eastman Kodak.

Schneider-Kreuznach, Xenar и Variogon являются торговыми марками компании Jos. Schneider Optische Werke GmbH используется по лицензии компании Eastman Kodak Company.

P/N 4J3110\_ru

## Вид сверху и спереди

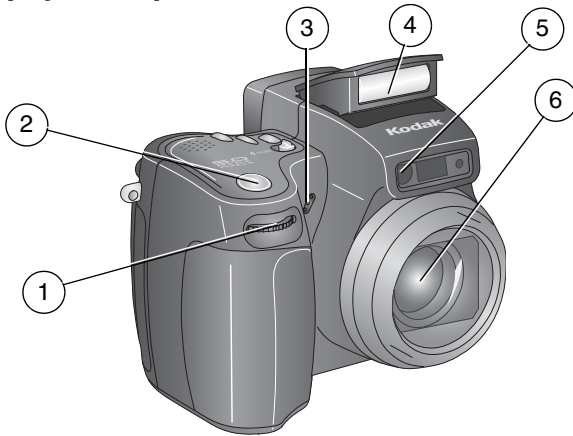

1 Колесико управления

2 Кнопка затвора

3 Микрофон

4 Выдвигающаяся вспышка

5 Автоспуск/Индикатор видеорежима

6 Объектив

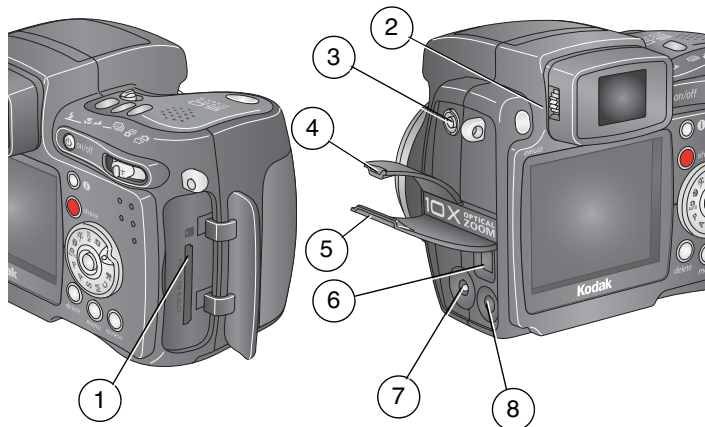

## Вид с боков

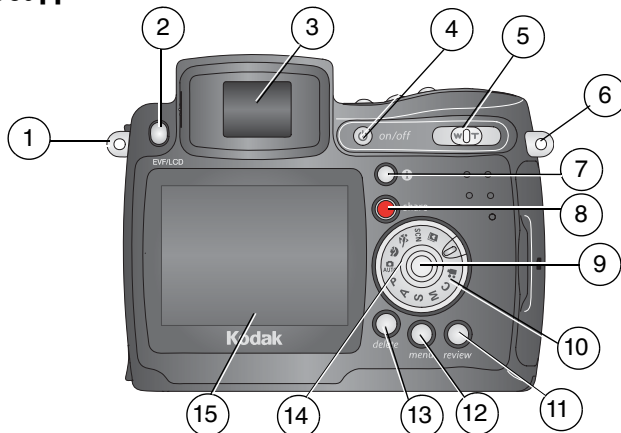

- |   |                                 |   |  |
|---|---------------------------------|---|--|
| 1 | Разъем карты памяти SD/MMC      | 5 | Крышка порта USB/разъема питания постоянного тока/выхода A/V                               |
| 2 | Дисковый переключатель диоптрий | 6 | Порт USB  |
| 3 | Разъем внешней вспышки          | 7 | Разъем питания постоянного тока (5 В)  |
| 4 | Крышка разъема внешней вспышки  | 8 | Выход A/V (аудио/видео) для просмотра на экране телевизора                                 |

## Вид сзади







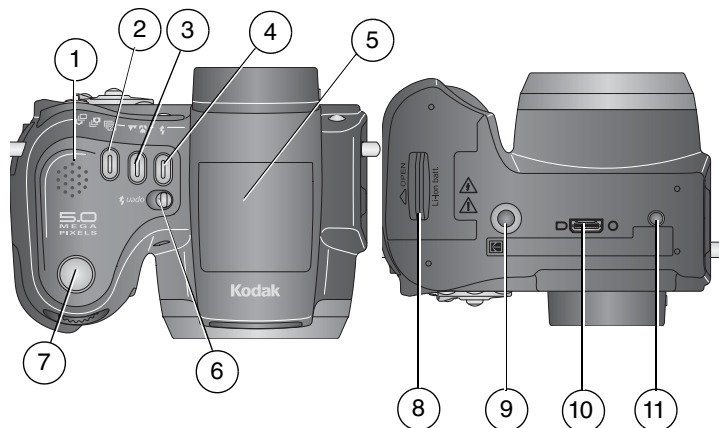

- |  |  |
|--|--|
| 1 Место прикрепления шейного ремня   | 9 Джойстик (перемещение  )<br>Кнопка ОК (нажатие) |
| 2 Переключатель EVF/ЖКД  | 10 Дисковый переключатель режима   |
| 3 EVF (Electronic Viewfinder –<br>Электронный видоискатель)  | 11 Кнопка Review (Обзор)   |
| 4 Кнопка Включения/Отключения  | 12 Кнопка Menu (Меню)  |
| 5 Зум (Широкоугольный и Телешота)  | 13 Кнопка Delete (Удалить)   |
| 6 Место прикрепления шейного ремня   | 14 Кольцо управления питанием  |
| 7 Кнопка состояния  | 15 ЖК (жидкокристаллический) дисплей   |
| 8 Кнопка Share (Распространение)   |  |

## Вид сверху и снизу



### Верх

- 1 Динамик
- 2 Кнопка Exposure bracketing (Брекетирование экспозиции) /  
Первая серия /Последняя серия 
- 3 Кнопка Крупный план /Пейзаж 
- 4 Кнопка вспышки 
- 5 Выдвигающаяся вспышка
- 6 Переключатель  открытия вспышки
- 7 Кнопка затвора

### Низ

- 8 Крышка батарейного отсека
- 9 Крепление для штатива/фиксатор для док-станции цифровой фотокамеры EasyShare или принтера
- 10 Разъем для док-станции
- 11 Фиксатор для док-станции цифровой фотокамеры EasyShare или принтера

---

# Содержание

<b>1 Начало работы</b> .....	<b>1</b>
Установка программного обеспечения (выполняется в первую очередь) ....	1
Зарядка аккумулятора .....	1
Установка аккумулятора .....	2
Важная информация об элементах питания .....	2
Меры предосторожности и обращение с элементами питания .....	4
Включение и выключение фотокамеры .....	5
Настройка языка .....	5
Установка даты и времени .....	6
Смена дисплея, EVF или ЖКД .....	7
Проверка состояния фотокамеры и снимков .....	7
Сохранение изображений на карте памяти SD или MMC .....	8
<b>2 Фото- и видеосъемка</b> .....	<b>9</b>
Фотосъемка .....	9
Видеосъемка .....	12
Quickview — Просмотр только что снятых фото- или видеоизображений .....	13
Использование оптического зума .....	14
Использование дополнительного цифрового зума .....	15
Режимы съемки .....	15
Использование выдвигающейся вспышки .....	23
Использование внешнего блока вспышки .....	28
Выполнение снимков крупным планом и съемка пейзажей .....	29
Использование брэкетирования экспозиции .....	30
Использование серии снимков .....	31
Изменение настроек для фотосъемки .....	32
Использование настройки для задания пользовательских параметров фотокамеры .....	40
Фото- или видеосъемка с задержкой .....	43
Предварительная отметка для указания названий альбомов .....	44
Советы для лучших изображений .....	46

<b>3 Просмотр снимков и видео .....</b>	<b>51</b>
Просмотр отдельных снимков и видео .....	51
Просмотр нескольких снимков и видео .....	52
Воспроизведение видео .....	53
Удаление снимков и видео .....	53
Увеличение изображений .....	54
Изменение дополнительных настроек обзора .....	54
Защита снимков и видео от удаления .....	55
Просмотр информации о снимке/видео .....	55
Отметка снимков и видео для альбомов .....	56
Запуск слайд-шоу .....	57
Просмотр снимков и видео на экране телевизора .....	58
Копирование снимков и видео .....	59
<b>4 Установка программного обеспечения .....</b>	<b>60</b>
Установка программного обеспечения .....	60
<b>5 Распространение снимков и видео .....</b>	<b>62</b>
Когда можно отмечать снимки и видео? .....	63
Отметка снимков для печати .....	63
Отметка снимков и видео для отправки по электронной почте .....	64
Отметка снимков как избранных .....	66
<b>6 Перенос и печать снимков .....</b>	<b>70</b>
Перенос снимков и видео с помощью кабеля USB .....	70
Печать с док-станции принтера Kodak EasyShare или с компьютера .....	71
Печать с приобретаемой отдельно карты памяти SD или MMC .....	71
Интерактивный заказ снимков .....	72
Прямая печать с принтера, поддерживающего стандарт PictBridge .....	72
Совместимость док-станций для фотокамеры .....	74

---

<b>7 Устранение неполадок</b> .....	<b>75</b>
Неполадки при работе фотокамеры .....	75
Неполадки компьютера/соединения .....	78
Низкое качество снимка .....	79
Состояние индикатора кольца управления питанием.....	80
Неполадки прямой печати (PictBridge).....	81
<b>8 Справка и поддержка</b> .....	<b>83</b>
Полезные ссылки .....	83
Телефонные номера служб технической поддержки .....	84
<b>9 Приложение</b> .....	<b>86</b>
Технические характеристики фотокамеры .....	86
Емкость накопителей.....	90
Функции экономии энергии.....	93
Аксессуары .....	94
Обновление программного обеспечения и микропрограммы .....	95
Дополнительные советы по уходу и обслуживанию .....	95
Гарантия .....	96
Информация о соответствии требованиям .....	98



# 1

## Начало работы

### Установка программного обеспечения (выполняется в первую очередь)

**ВНИМАНИЕ!** Установите программное обеспечение с компакт-диска с программным обеспечением Kodak EasyShare перед подключением фотокамеры (или док-станции) к компьютеру. В противном случае программное обеспечение может установиться неправильно. См. руководство "Начните отсюда!" или раздел [Установка программного обеспечения, стр. 60](#).

### Зарядка аккумулятора

Перед первым использованием ионно-литиевый аккумулятор необходимо зарядить.

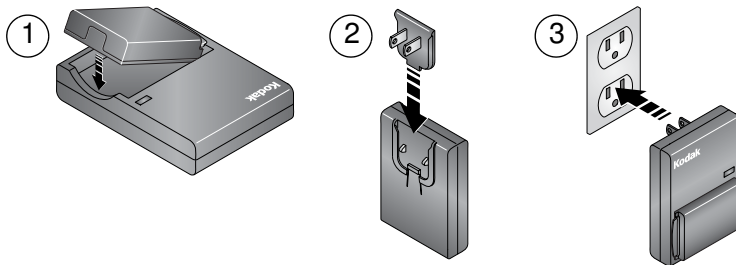

- 1 Вставьте аккумулятор в зарядное устройство.
- 2 Вставьте вилку, соответствующую электрической розетке.
- 3 Подсоедините зарядное устройство к розетке.

*Индикатор загорится красным. Когда индикатор загорится зеленым, извлеките аккумулятор и подключите зарядное устройство. Зарядка занимает около 3 часов.*

Для зарядки аккумулятора можно также использовать приобретаемые отдельно док-станции Kodak EasyShare для принтера или цифровой фотокамеры. Эти и другие аксессуары можно купить у дилера компании Kodak или на веб-узле [www.kodak.com/go/z7590accessories](http://www.kodak.com/go/z7590accessories).

## Установка аккумулятора



### ВНИМАНИЕ:

Используйте только ионно-литиевый аккумулятор Kodak EasyShare.

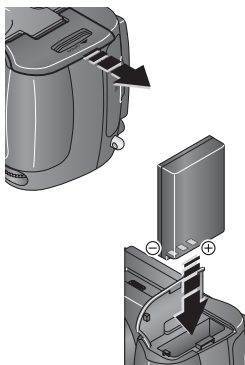

- 1 Убедитесь, что фотокамера выключена.
- 2 Сдвиньте и поднимите дверцу батарейного отсека в нижней части фотокамеры.
- 3 Вставьте аккумулятор, как показано на рисунке. Вставьте аккумулятор в батарейный отсек до упора.
- 4 Закройте дверцу батарейного отсека.

## Важная информация об элементах питания

### Типы/сроки службы заменяемых элементов питания Kodak

Реальный срок службы элемента питания может изменяться в зависимости от его использования.

Ионно-литиевый аккумулятор,  
1700 мА/ч (KLIC-5001)  
(входит в комплект)

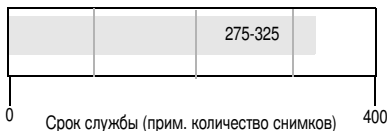

Рекомендуется использовать только ионно-литиевый аккумулятор Kodak EasyShare. К этой фотокамере подходят ионно-литиевые аккумуляторы напряжением 3,7 В не всех производителей. Гарантия не распространяется на повреждения, возникшие вследствие использования недопустимых аксессуаров.

Дополнительная батарея: можно использовать ионно-литиевый аккумулятор Kodak EasyShare 1 050 мАч, но это маломощный аккумулятор. Обеспечивает предположительно на 30% меньше изображений при полной зарядке по сравнению с аккумулятором 1 700 мАч, поставляемым с фотокамерой.

## Продление срока службы элементов питания

- Не выполняйте слишком часто следующие операции, которые приводят к быстрой разрядке элементов питания:
  - использование Quickview (стр. 13);
  - слишком частое использование вспышки;
  - использование ЖК-дисплея; аналогичное использование дисплея EVF.
- Загрязнение батарейных контактов может сокращать срок службы элементов питания. Перед установкой аккумулятора в фотокамеру протрите контакты, используя чистую сухую ткань.
- Срок службы элементов питания сокращается при температуре ниже 5°C. При использовании фотокамеры в холодную погоду имейте при себе запасные элементы питания и держите их в тепле. Не выбрасывайте неработающие охлажденные элементы питания; при прогреве до комнатной температуры их еще можно будет использовать.

Посетите веб-узел [www.kodak.com/go/z7590accessories](http://www.kodak.com/go/z7590accessories), чтобы заказать следующие аксессуары:

**Док-станция Kodak EasyShare** — обеспечивает питание фотокамеры, передает изображения на компьютер и заряжает аккумулятор.

**Док-станция принтера Kodak EasyShare** — используется для подачи питания на фотокамеру, печати снимков размером 10 x 15 см с использованием компьютера или без него, передает изображения и заряжает аккумулятор.

**Преобразователь переменного тока Kodak на 5 В** — используется для подачи питания на фотокамеру.

## Меры предосторожности и обращение с элементами питания



### **ВНИМАНИЕ:**

**Элементы питания могут нагреваться во время использования. Прежде чем вынимать их, дайте им остынуть.**

- Прочтите и выполняйте все предупреждения и инструкции производителя элементов питания.
- Используйте только одобренные для данного изделия элементы питания.
- Держите элементы питания в местах недоступных для детей.
- Не допускайте контакта элементов питания с металлическими предметами, включая монеты. В противном случае может произойти короткое замыкание, разрядка, нагрев или протекание элемента питания.
- Не разбирайте элементы питания, не меняйте полярность и не подвергайте их воздействию жидкостей, влаги, огня или высоких температур.
- Если вы не планируете использовать фотокамеру на протяжении длительного периода времени, элементы питания из нее следует извлечь. В случае утечки электролита из элемента питания внутрь устройства, обратитесь за помощью в местный сервисный центр Kodak.
- В случае попадания электролита из элемента питания на кожу, тщательно промойте загрязненный участок водой и обратитесь к врачу. Дополнительную информацию о вопросах, связанных с безопасностью устройства для здоровья, вы можете получить в местном сервисном центре Kodak.
- Утилизация элементов питания производится в соответствии с местными и федеральными нормативными требованиями.
- Не заряжайте элементы питания одноразового использования.

## Включение и выключение фотокамеры



Кольцо управления питанием

- Нажмите кнопку Включения/Отключения  
*Фотокамера будет готова к съемке, когда кольцо управления питанием перестанет мигать. Включится дисплей EVF или ЖКД в зависимости от того, какой из них использовался последним.*
- Нажмите кнопку Включения/Отключения для выключения фотокамеры.  
*Фотокамера завершает выполняемые в данный момент операции.*

## Настройка языка

- 1 Включите фотокамеру. Нажмите кнопку Menu (Меню).
- 2 Переместите джойстик ▲/▼ для выделения параметра Setup Menu (Меню настройки) ≡, затем нажмите кнопку OK.
- 3 Переместите джойстик ▲/▼ для выделения параметра Language (Язык) ABC, затем нажмите кнопку OK.
- 4 Передвиньте джойстик ▲/▼, чтобы выбрать язык: английский, немецкий, испанский, французский, итальянский, португальский, китайский, корейский или японский.
- 5 По окончании нажмите кнопку OK.
- 6 Нажмите кнопку Menu (Меню) для выхода из меню.



## Установка даты и времени

### Установка даты и времени в первый раз

При первом включении фотокамеры или отсутствии аккумулятора в течение длительного срока появляется сообщение *Date and Time have been reset* (Выполнен сброс даты и времени).

- 1 Выделен параметр SET DATE & TIME (УСТАНОВКА ДАТЫ И ВРЕМЕНИ). Нажмите кнопку ОК.
- 2 Перейдите к шагу 4 в разделе [Установка даты и времени в любое время](#).

### Установка даты и времени в любое время

- 1 Включите фотокамеру. Нажмите кнопку Menu (Меню).
- 2 Переместите джойстик ▲/▼ для выделения параметра Setup Menu (Меню настройки) , затем нажмите кнопку ОК.
- 3 Переместите джойстик ▲/▼ для выделения параметра Date & Time (Дата и время) , затем нажмите кнопку ОК.
- 4 Передвигайте джойстик ▲/▼ для настройки даты и времени. Переместите джойстик ◀/▶ для перехода к следующей настройке.
- 5 По окончании нажмите кнопку ОК.
- 6 Нажмите кнопку Menu (Меню) для выхода из меню.

ПРИМЕЧАНИЕ. В зависимости от операционной системы компьютера программное обеспечение Kodak EasyShare может скорректировать часы фотокамеры, когда она будет подключена к компьютеру. Подробные сведения см. в справке для программного обеспечения EasyShare.

## Смена дисплея, EVF или ЖКД

Фотокамера имеет электронный видоискатель (EVF). EVF, как и ЖК (жидкокристаллический) дисплей, отображает снимаемое фотокамерой.

Переключатель  
EVF/ЖКД



Нажмите переключатель EVF/ЖКД для смены дисплея с EVF на ЖКД и наоборот.

*Выбранная настройка будет оставаться в силе до следующего нажатия этой кнопки.*

**ПРИМЕЧАНИЕ.** Дисплей EVF/ЖКД выключается через 1 минуту, если съемка не производится. Нажмите любую кнопку, чтобы снова включить дисплей.

## Использование дискового переключателя диоптрий

Можно настроить резкость EVF, подходящую для вашего зрения.

Дисковый переключатель  
диоптрий

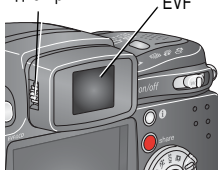

- Смотрите через EVF.
- Поворачивайте дисковый переключатель диоптрий, пока изображение на видоискателе не станет резким.

## Проверка состояния фотокамеры и снимков

Значки, отображаемые на дисплее EVF/ЖКД, указывают, какие настройки для фотокамеры и снимков активизированы.



Состояние



Нажимайте кнопку состояния **i** для включения и выключения значков.

## Сохранение изображений на карте памяти SD или MMC

Фотокамера оборудована встроенной памятью емкостью 32 МБ. У дилера продукции Kodak или на веб-узле [www.kodak.com/global/en/digital/accessories](http://www.kodak.com/global/en/digital/accessories) можно приобрести дополнительные карты памяти SD для съемных носителей изображений и видео многоразового использования.

**ПРИМЕЧАНИЕ.** Мы рекомендуем карты памяти Kodak SD или MMC. Другие марки SD также приемлемы, но они должны иметь логотип SD . (Логотип SD является торговой маркой SD Card Association.) При первом использовании карты памяти отформатируйте ее в фотокамере перед съемкой (см. [стр. 43](#)).



### **ВНИМАНИЕ:**

**Карта вставляется только в одном направлении; применение силы может повредить фотокамеру или карту. Не вставляйте и не извлекайте карту, если зеленый индикатор готовности мигает, иначе можно повредить снимки, карту памяти или фотокамеру.**

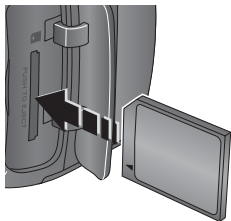

- 1 Отключите фотокамеру и откройте дверцу отсека для карты памяти.
- 2 Расположите карту так, как показано на корпусе фотокамеры.
- 3 До конца вставьте карту в гнездо.
- 4 Закройте дверцу.

При извлечении карты памяти отключите фотокамеру. Нажмите на карту памяти, затем отпустите ее. Извлеките карту памяти, когда она частично выдвинется.

Сведения о емкости накопителей см. на [стр. 90](#).

## Фотосъемка

Фотокамера всегда готова для съемки изображений – в режимах Review (Просмотр), Share (Распространение) или Setup (Настройка), но не в Favorites (Избранное). (В режиме Video (Видео) происходит съемка видео.)

- 1 Нажмите кнопку Включения/Отключения
- 2 Поверните дисковый переключатель режима в требуемое положение.

ПРИМЕЧАНИЕ. Используйте Auto (Авто)  в общих ситуациях съемки изображений. (Информацию о других режимах фотокамеры см. на [стр. 15](#).)

- 3 Для кадрирования объекта используйте дисплей EVF или ЖКД фотокамеры. (Нажимайте переключатель EVF/ЖКД для переключения между дисплеями. См. [стр. 7](#).)

*Дисплей EVF/ЖКД отображает описание режима и просмотр в реальном времени.*

ПРИМЕЧАНИЕ. Для съемки со вспышкой откройте выдвигающуюся вспышку (см. [стр. 23](#)). Предупреждение Open Flash (Открыта вспышка) появится на дисплее EVF/ЖКД, когда блок вспышки необходимо будет открыть.

- 4 Нажмите кнопку затвора **наполовину** для установки автофокусировки (AF) и автоэкспозиции (AE).  
*Отобразится индикатор AF/AE. Если произойдет сбой настройки фокуса и/или экспозиции, перекомпонуйте кадр и повторите еще раз.*
- 5 Продолжайте нажимать кнопку затвора **до конца** для выполнения съемки.

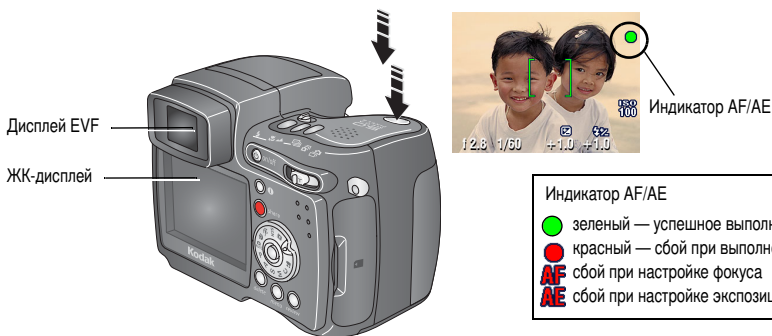

## Использование рамок автофокусировки

При использовании дисплея EVF/ЖКД фотокамеры в качестве видеоискателя рамки фокуса отмечают зону фокусировки фотокамеры. Для получения снимков наилучшего качества фокусировка выполняется на объекты переднего плана, даже если они не находятся в центре композиции.

**1** Нажмите **до половины и удерживайте** кнопку затвора.

*Когда рамки фокусировки изменятся с синих на зеленые, фокусировка будет выполнена.*

При кнопке затвора, нажатой наполовину:	
	[ ] Фокусировка по центру
	[ ] Фокусировка по центру при широкоугольной съемке
	[ ] Фокусировка по краю
	[ ] Фокусировка по центру и краю
	[ ] [ ] Фокусировка по правому и левому краям

- Если фотокамера не фокусируется на требуемом объекте (или если рамки фокусировки исчезают), отпустите кнопку затвора и перекомпонуйте сюжет.
- Нажмите кнопку затвора **до конца** для выполнения съемки.

**ПРИМЕЧАНИЕ.** Рамки фокуса не отображаются в режиме Landscape (Пейзаж) или Video (Видео). При использовании Focus Zone (Зона фокусировки) (стр. 37) и установке Center Zone (Центральная зона) рамки фокусировки зафиксированы на Center Wide (Центр при широкоугольной съемке).

## Режимы захвата

Отображаются только активные настройки фотокамеры:

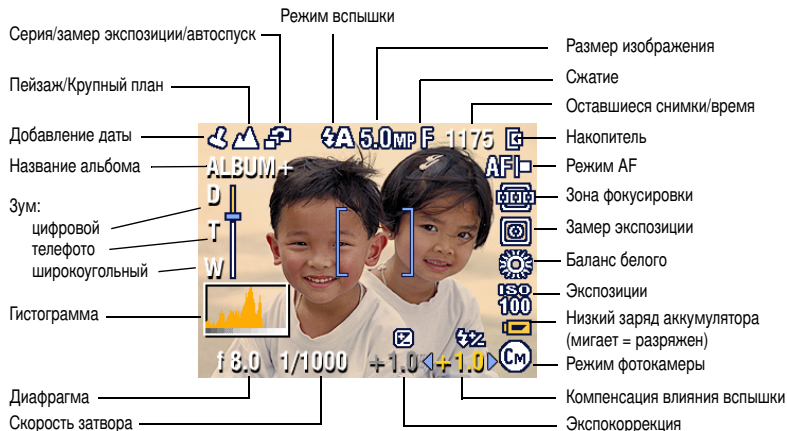

**ПРИМЕЧАНИЕ.** Гистограмма показывает распределение яркости по объекту. Если пик гистограммы приходится на правую часть графика, то объект является слишком ярким и наоборот. Оптимальная экспозиция достигается в том случае, когда пик гистограммы приходится на середину графика.

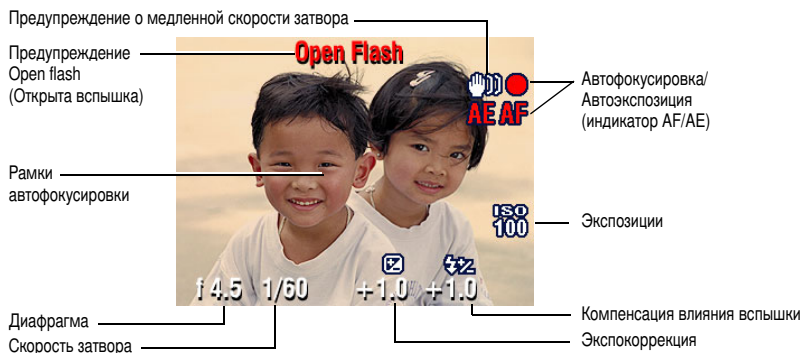

## Режимы съемки — кнопка затвора нажата наполовину

Нажмите кнопку затвора наполовину для отображения активных ручных настроек:



## Видеосъемка

ПРИМЕЧАНИЕ. Оптический зум можно менять до (но не во время) выполнения видеозаписи.

- 1 Установите дисковый переключатель режима в положение Video (Видео) .
- 2 Нажмите кнопку Menu (Меню). Переместите джойстик , чтобы выбрать параметр Video Size (Размер видео), затем нажмите кнопку OK.
- 3 Переместите джойстик , чтобы выделить требуемый размер, затем нажмите кнопку OK.
- 4 Для устранения шума фотокамеры во время записи выключите Continuous AF (Непрерывная AF) (см. [стр. 38](#)).
- 5 Для кадрирования объекта используйте дисплей EVF или ЖКД фотокамеры. (Нажимайте переключатель EVF/ЖКД для переключения между дисплеями, см. [стр. 7](#).)

- 6** Нажмите до конца кнопку затвора и отпустите ее. Для остановки записи еще раз нажмите и отпустите кнопку затвора.

*Во время записи на дисплее мигает REC и отображается прошедшее время.*

**ПРИМЕЧАНИЕ.** При желании можно начать запись путем нажатия кнопки затвора до конца и удерживания ее нажатой более 2 секунд. Для остановки записи отпустите кнопку затвора. Запись также останавливается, если накопитель заполнен. Сведения о емкости накопителей видео см. на [стр. 93](#).

## Quickview — Просмотр только что снятых фото- или видеоизображений

После выполнения фото- или видеосъемки изображение остается на дисплее EVF или ЖКД примерно в течение 5 секунд (быстрый просмотр). Пока снимок или видео находятся на экране, можно выполнить:

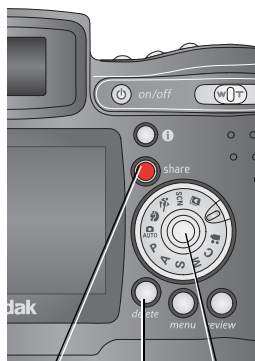

Share Delete (Удалить) OK  
(Распространение)

- **Review (Обзор):** если никакого действия не предпринимается, снимок/видео будет сохранен.
- **Play video (Воспроизведение видео):** нажмите кнопку OK для воспроизведения видео. Переместите джойстик ▲/▼ для настройки громкости. Снова нажмите OK для приостановки видео.
- **Share (Распространение):** нажмите кнопку Share (Распространение), чтобы пометить снимок/видео либо для отправки по электронной почте (см. [стр. 64](#)), либо в качестве избранного, либо отметить снимок для печати. (См. раздел [стр. 63](#).)
- **Delete (Удалить):** нажмите кнопку Delete (Удалить) во время отображения снимка/видео и значка 🗑️.

**ПРИМЕЧАНИЕ.** Только окончательное изображение брэкетирования экспозиции (см. [стр. 30](#)) или серий (см. [стр. 31](#)) отображается во время Quickview (Быстрый просмотр). При выборе пункта Delete (Удалить) удаляются все снимки серии. Для выборочного удаления используйте режим Review (Обзор) (см. [стр. 53](#)).

## Использование оптического зума

Используйте оптический зум для увеличения объекта с коэффициентом до 10X. Оптический зум эффективен, когда объектив расположен не ближе чем в 0,6 м от объекта. (См. советы по улучшению изображений на [стр. 46](#).) Оптический зум можно менять до (но не во время) выполнения видеозаписи.

**ВНИМАНИЕ!** Поместите фотокамеру на устойчивую поверхность или штатив при съемке изображений с высокой детализацией.

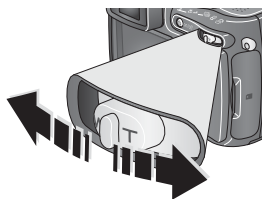

Шкала зума



- 1 Для кадрирования объекта используйте дисплей EVF или ЖКД фотокамеры.
- 2 Для увеличения нажмите кнопку зума в сторону Telephoto (Телефото) (Т). Для уменьшения переместите ее в сторону Wide Angle (Широкоугольный) (W).

*Дисплей EVF или ЖКД отображает увеличенное изображение и индикатор зума.*

- 3 Нажмите **до половины и удерживайте** кнопку затвора для установки экспозиции и выполнения фокусировки, потом нажмите ее **до конца** для выполнения съемки. (При выполнении видеосъемки нажмите и отпустите кнопку затвора.)

## Использование дополнительного цифрового зума

Используйте расширенный зум в любом режиме фотосъемки для получения дополнительного увеличения 3X вслед за оптическим зумом; возможны настройки от 12X до 30X.

**ВНИМАНИЕ!** Поместите фотокамеру на устойчивую поверхность или штатив при съемке изображений с высокой детализацией.

- 1 Толкайте кнопку зума до предела оптического зума телефото (10X). Отпустите кнопку, затем снова толкните ее.

*Дисплей EVF или ЖКД отображает увеличенное изображение и индикатор зума.*

- 2 Нажмите **до половины и удерживайте** кнопку затвора для установки экспозиции и выполнения фокусировки, потом нажмите ее **до конца** для выполнения съемки.

**ПРИМЕЧАНИЕ.** Цифровой зум нельзя использовать для видеозаписи.

**ВНИМАНИЕ!** При использовании цифрового зума можно будет заметить снижение качества отпечатанного снимка. Ползунок на шкале зума приостанавливается, затем становится красным, когда качество изображения становится меньше 1 МП. Для получения приемлемого качества при печати снимка 10 x 15 см следите за тем, чтобы ползунок оставался синим.



## Режимы съемки





Дисковый переключатель режима





Выберите режим, наиболее подходящий для условий съемки



Режим	Назначение
 <b>Auto</b> (Авто)	<p>Общая съемка – предлагает идеальный баланс между качеством изображения и простотой использования.</p>
<b>P</b> <b>Program</b> (Программа)	<p>Контролируемая экспокоррекция (количество света, попадающее в камеру) и компенсация влияния вспышки. Камера автоматически настраивает скорость затвора и диафрагму (f-stop) в соответствии с освещенностью снимаемой композиции. Программный режим обеспечивает простоту автоматической съемки с одновременным доступом ко всем режимам меню. Для выбора настроек воспользуйтесь колесиком управления. (См. раздел <a href="#">Режимы P, A, S, M и C, стр. 20.</a>) Чтобы изменить другие параметры настройки, нажмите кнопку Menu (Меню).</p>
<b>A</b> <b>Aperture priority</b> (Приоритет диафрагмы)	<p>Контролируемые диафрагма, экспокоррекция, компенсация влияния вспышки и светочувствительность по ISO. Режим Приоритет диафрагмы используется в основном для контроля глубины поля обзора (диапазона резкости).</p> <p>ПРИМЕЧАНИЕ. На настройку диафрагмы можно влиять при использовании оптического зума. Для выбора настроек воспользуйтесь колесиком управления. (См. раздел <a href="#">Режимы P, A, S, M и C, стр. 20.</a>) Чтобы изменить другие параметры настройки, нажмите кнопку Menu (Меню).</p>
<b>S</b> <b>Shutter priority</b> (Приоритет затвора)	<p>Управление скоростью затвора, экспокоррекцией, компенсацией влияния вспышки и светочувствительностью по ISO. Фотокамера автоматически выполняет настройку диафрагмы для нужной экспозиции. Режим Приоритет затвора используется в основном для предотвращения получения нечеткого изображения при съемке движущегося объекта. Для предотвращения сотрясений камеры при выполнении съемки с низкой скоростью затвора используйте штатив. Для выбора настроек воспользуйтесь колесиком управления. (См. раздел <a href="#">Режимы P, A, S, M и C, стр. 20.</a>) Чтобы изменить другие параметры настройки, нажмите кнопку Menu (Меню).</p>

Режим	Назначение
<b>M</b> Manual (Ручной)	Предоставляет максимальные возможности управления. Пользователь задает диафрагму, коррекцию вспышки, скорость затвора и светочувствительность по ISO. Экспокоррекция выступает в качестве измерителя экспозиции, при этом вырабатываются рекомендации по правильности сочетания значений диафрагмы и скорости затвора для получения приемлемого значения экспозиции. Для предотвращения сотрясений камеры при выполнении съемки с низкой скоростью затвора используйте штатив. Для выбора настроек воспользуйтесь колесиком управления. (См. раздел <a href="#">Режимы P, A, S, M и C, стр. 20.</a> ) Чтобы изменить другие параметры настройки, нажмите кнопку Menu (Меню).
<b>C</b> Custom (Пользовательский)	Режим, "формируемый пользователем". Используется для совместного применения параметров режимов P, A, S и M, а также настроек, выполненных и независимо сохраненных пользователем для других параметров работы фотокамеры (экспокоррекция, компенсация влияния вспышки, светочувствительность по ISO). Для выбора настроек воспользуйтесь колесиком управления. (См. раздел <a href="#">Режимы P, A, S, M и C, стр. 20.</a> ) Чтобы выбрать режим съемки, нажмите кнопку Menu (Меню). (См. раздел <a href="#">Режим Custom Exposure (Пользовательская экспозиция), стр. 33.</a> ) Чтобы изменить другие параметры настройки, нажмите кнопку Menu (Меню).
 Video (Видео)	Съемка видео со звуком. (См. раздел <a href="#">стр. 12.</a> )
 Favorites (Избранное)	Просмотр избранного. (См. раздел <a href="#">стр. 66.</a> )
<b>SCN</b> Scene (Сюжет)	Полностью автоматическая съемка различных событий в 14 конкретных ситуациях. (См. раздел <a href="#">Режимы сюжетной съемки, стр. 18.</a> )

Режим	Назначение
 <b>Sport</b> (Спорт)	Объекты, находящиеся в движении. Высокая скорость затвора. Предварительные установки фотокамеры: $f/2,8-f/3,7$ , многозонный замер экспозиции, многозонный фокус, ISO 100–ISO 200.
 <b>Portrait</b> (Портрет)	Портреты людей крупным планом. Делает объект резким, а фон – нерезким. Для получения наилучших результатов расположите предмет по крайней мере на расстоянии 2 м от объекта и заполните рамку изображением головы и плеч. Используйте телефото для усиления расплывчатости фона. Предварительные установки фотокамеры: $f/2,8-f/3,7$ , многозонный замер экспозиции, многозонный фокус, ISO 100.

## Режимы сюжетной съемки

- 1 Установите дисковый переключатель режима в положение режима сюжетной съемки **SCN**.
  - 2 Переместите джойстик     для отображения описаний режимов сюжетной съемки.
- ПРИМЕЧАНИЕ. При отключении дисплея нажмите кнопку ОК.
- 3 Для выбора режима сюжетной съемки нажмите кнопку ОК.

Режим SCN	Назначение	Предварительные установки фотокамеры
 <b>Close-up</b> (Крупный план)	Объекты находятся на расстоянии, не превышающем 70 см.	$f/2,8-f/3,7$ , макрофокус, центровзвешенный замер, центральный фокус, ISO 100
 <b>Landscape</b> (Пейзаж)	Удаленный пейзаж. Вспышка не срабатывает. В режиме Landscape (Пейзаж) рамки автофокусировки (стр. 10) не отображаются.	$f/2,8-f/3,7$ , фокус на бесконечность, многозонный замер экспозиции, дневной баланс белого, ISO 100

Режим SCN		Назначение	Предварительные установки фотокамеры
	<b>Night Portrait</b> (Ночной портрет)	Снижение эффекта красных глаз людей в ночных сценах или условиях недостаточного освещения. Поместите фотокамеру на ровную устойчивую поверхность или используйте штатив.	f/2,8-f/3,7, многозонный замер экспозиции, многозонный фокус, ISO 140
	<b>Night Landscape</b> (Ночной пейзаж)	Удаленный пейзаж в ночное время. Вспышка не срабатывает. Поместите фотокамеру на ровную устойчивую поверхность или используйте штатив.	f/2,8-f/3,7, фокус на бесконечность, дневной баланс белого, центровзвешенный замер, ISO 100
	<b>Snow</b> (Снег)	Ярко освещенные сюжеты со снегом.	f/2,8-f/3,7, +1 экспокоррекция, центровзвешенный замер, многозонный фокус, ISO 100
	<b>Beach</b> (Пляж)	Яркие пляжные сюжеты.	f/2,8-f/3,7, +1 экспокоррекция, центровзвешенный замер, дневной баланс белого, ISO 100
	<b>Text</b> (Текст)	Документы.	f/2,8-f/3,7, макрофокус, +1 экспокоррекция, центровзвешенный замер, ISO 140
	<b>Fireworks</b> (Фейерверк)	Вспышка не срабатывает. Поместите фотокамеру на ровную устойчивую поверхность или используйте штатив.	f/5,6, экспозиция 2 секунды, фокус на бесконечность, центровзвешенный замер, дневной баланс белого, ISO 100
	<b>Flower</b> (Цветы)	Цветы крупным планом или другие мелкие объекты при ярком освещении.	f/2,8-f/3,7, макрофокус, дневной баланс белого, центральный фокус, центровзвешенный замер, ISO 140

Режим SCN		Назначение	Предварительные установки фотокамеры
	<b>Manner (Церемония)/ Museum (Музей)</b>	Тихая обстановка, например во время венчания или лекции. Вспышка и звук отключаются.	f/2,8-f/3,7, без звуков, без вспышки, многозонный замер экспозиции, многозонный фокус, ISO 100
	<b>Self-Portrait (Автопортрет)</b>	Крупный план снимающего. Обеспечивает правильную фокусировку и минимизирует эффект "красных глаз".	f/2,8, макрофокус, многозонный замер экспозиции, многозонный фокус, вспышка с компенсацией "красных глаз", ISO 100
	<b>Party (Вечеринка)</b>	Группа людей в помещении. Минимизация эффекта "красных глаз".	f/2,8-f/3,7, многозонный замер экспозиции, многозонный фокус, вспышка с компенсацией "красных глаз", ISO 140
	<b>Children (Дети)</b>	Снимки играющих детей при ярком освещении.	f/2,8-f/3,7, многозонный замер экспозиции, многозонный фокус, ISO 140
	<b>Backlight (Подсветка)</b>	Объекты, находящиеся в тени, или "подсвеченные" (источник света находится позади объекта).	f/2,8-f/3,7, многозонный замер экспозиции, многозонный фокус, объемная вспышка, ISO 100

## Режимы P, A, S, M и C

Изменения параметров, выполненные в режимах P, A, S или M, применяются только к снимкам, сделанным в этих режимах. Изменения параметров, выполненные в режиме C, применяются только к снимкам, сделанным в этом режиме.

Например, при изменении Color Mode (Цветовой режим) на Sepia (Сепия) в режиме P, A, S или M все еще можно вернуть настройку цвета по умолчанию для автоматического режима и режима сюжетной съемки.

**ПРИМЕЧАНИЕ.** Сделанные настройки, включая настройки для вспышки, остаются в силе для режимов P, A, S, M, и C – даже при изменении режима или отключении фотокамеры. Воспользуйтесь функцией Reset to Default (Восстановление значений по умолчанию) (см. [стр. 39](#)), чтобы для режимов P, A, S, M, или C восстановить значения параметров по умолчанию.



**Aperture (Диафрагма)** — иначе называется f-stop, управляет степенью открытия объектива, что задает глубину поля обзора. Меньшие f-числа, например f/2,8, соответствуют большему открытию объектива. Большие f-числа, например f/8, соответствуют меньшему открытию объектива.

Большие f-числа сохраняют резкость основного объекта; это хорошо для съемки пейзажей и условий хорошего освещения. Меньшие f-числа хороши для портретной съемки и условий слабого освещения. На самые большие и самые маленькие числа диафрагмы оказывает влияние оптический зум.

**Shutter speed (Скорость затвора)** — управляет длительностью промежутка времени, в течение которого затвор остается открытым. Значок в виде покачивающейся руки  предупреждает о низкой скорости затвора. (При низких скоростях затвора используйте штатив.)

**Exposure Compensation (Экспокоррекция)** — позволяет пользователю вручную настраивать экспозицию; это хорошо для управления подсветкой и нестандартных сюжетов. Если снимок слишком светлый, значение этого параметра нужно уменьшить; если слишком темный – увеличьте значение этого параметра.

**Flash Compensation (Компенсация влияния вспышки)** — контролирует яркость вспышки (+0,5, +1,0, -0,5, -1,0). Параметр должен находиться в пределах шкалы вспышки. Это настройка недоступна, если параметр вспышки находится в состоянии Off (Выкл.).

**ISO** — контролируется чувствительность датчика фотокамеры (80, 100, 200, 400, 800). Высокие значения соответствуют большей чувствительности к свету, но могут приводить к возникновению нежелательных “помех” на изображении. Если для параметра Picture Size (Размер изображения) задано значение 1,8 МП, для параметра ISO доступно только значение 800. (См. раздел [Picture Size \(Размер изображения\)](#), стр. 34.)

См. Советы по улучшению изображений на [стр. 46](#).

## Для изменения параметров режимов P, A, S, M, или C воспользуйтесь колесиком управления

Колесико управления управляет f-числом, скоростью затвора, экспокоррекцией и компенсацией влияния вспышки, а также ISO. Используйте кнопку Menu (Меню) для управления всеми другими настройками.

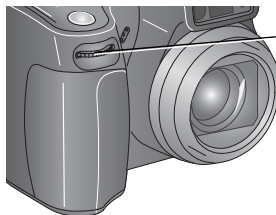

Колесико управления:

- Вращайте, чтобы переместить курсор или изменить настройки.
- Нажмите для открытия или сохранения настроек.

Параметры режимов P, A, S, M или C

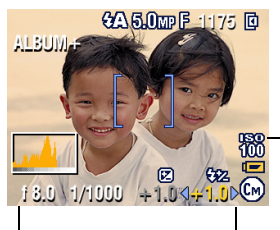

Белый — выбираемое

Серый — не выбираемое

Желтый — изменяемое значение

Красный — вне диапазона

- 1 Диск переключения режима переведите в положение, соответствующее режиму P, A, S, M, или C.

*Отобразятся параметры режима.*

2 Воспользуйтесь колесиком управления:

- Поверните колесико управления для перемещение курсора  $\pm 1.0$  между доступными настройками.
- Чтобы открыть параметр, нажмите на колесико управления.
- Вращая колесико, измените значение параметра  $\triangleleft +1.0 \triangleright$ .
- Нажмите на колесико управления, чтобы сохранить значение.

3 Нажмите кнопку Menu (Меню), чтобы изменить другие параметры (см. [стр. 32](#)).

4 Сделайте снимок.

## Использование выдвигающейся вспышки

Используйте вспышку при съемке ночью, внутри помещений или в густой тени вне помещений. Изменять настройки вспышки можно в большинстве режимов фотосъемки, исключая серию; при выходе из режима или отключении камеры восстанавливаются значения по умолчанию.

### Включение вспышки



открытие ⚡ переключение

Передвиньте переключатель открытия вспышки, чтобы поднять вспышку и включить ее.

ПРИМЕЧАНИЕ: Блок вспышки должен быть открыт для использования вспышки и смены режимов. Предупреждение Open Flash (Открыта вспышка) появится на дисплее EVF/ЖКД, когда блок вспышки необходимо будет открыть.

## Изменение настроек вспышки





Нажмите кнопку вспышки несколько раз, чтобы прокрутить режимы вспышки (см. таблицу режимов вспышки).



ПРИМЕЧАНИЕ: Значок активной вспышки отображается в области состояния дисплея EVF/ЖКД.

### Расстояние от вспышки до объекта

Положение зума	Расстояние от вспышки
Wide Angle (Широкоугольный)	0,6-4,9 м @ ISO 140
Telephoto (Телефото)	2,0-3,7 м @ ISO 140

Показания значка вспышки	Причина	Действие
 Мигание	Вспышка заряжается.	Подождите. Произведите съемку, когда значок перестанет мигать.
	Кнопка вспышки нажата, блок вспышки закрыт.	Откройте блок вспышки или снимайте без вспышки.

Режимы вспышки	Срабатывание вспышки
 Auto Flash (Авто-вспышка)	Если использование вспышки обусловлено освещением.

 <b>Fill</b> (Объемная)	<p>Каждый раз при фотосъемке вне зависимости от условий освещения. Используется, когда объект находится в тени или освещается сзади (например, когда источник света находится позади объекта). В условиях низкой освещенности держите фотокамеру неподвижно или используйте штатив. См. Советы по улучшению изображений на <a href="#">стр. 46</a>.</p>
 <b>Red-eye</b> (Компенсация “красных глаз”)	<p>Вспышка срабатывает сначала один раз, чтобы глаза объекта приспособились к ее свету, затем срабатывает еще раз при фотосъемке. (Если использование вспышки обусловлено освещением, а компенсация “красных глаз” не требуется, возможно однократное срабатывание вспышки.)</p>
 <b>Off</b> (Выкл.)	<p>Не срабатывает никогда</p>

**ПРИМЕЧАНИЕ.** Синхронизация задней шторки-вспышки активизируется автоматически при срабатывании вспышки и установке скорости затвора на 1/30 секунды или дольше. Вспышка срабатывает прямо перед закрытием затвора для создания эффекта потока света за двигающимся объектом для более естественного облика. Данная функция преобладает только в режимах S, M и C, а также в режиме ночного портрета.

## Настройки вспышки в каждом режиме

Настройки вспышки предустановлены для каждого режима съемки.

Режимы захвата		Настройка по умолчанию	Доступные настройки
	<b>Auto</b> (Авто)	Auto (Авто)*	Auto (Авто), Off (Выкл.), Fill Flash (Объемная вспышка), Red-eye (Компенсация “красных глаз”)
	<b>Portrait</b> (Портрет)	Auto (Авто)*	Auto (Авто), Off (Выкл.), Fill Flash (Объемная вспышка), Red-eye (Компенсация “красных глаз”)

Режимы захвата		Настройка по умолчанию	Доступные настройки
	<b>Sport (Спорт)</b>	Auto (Авто)*	Auto (Авто), Off (Выкл.), Fill Flash (Объемная вспышка), Red-eye (Компенсация “красных глаз”)
<b>P, A, S, M, C</b>	<b>P, A, S, M, или C</b>	Auto (Авто)*	Auto (Авто), Off (Выкл.), Fill Flash (Объемная вспышка), Red-eye (Компенсация “красных глаз”)
<b>SCN</b> Режимы сюжетной съемки			
	<b>Close-up (Крупный план)</b>	Off (Выкл.)	Auto (Авто), Off (Выкл.), Fill Flash (Объемная вспышка)
	<b>Landscape (Пейзаж)</b>	Off (Выкл.)	Off (Выкл.)
	<b>Night Portrait (Ночной портрет)</b>	Red-eye (Компенсация “красных глаз”)*	Auto (Авто), Off (Выкл.), Fill Flash (Объемная вспышка), Red-eye (Компенсация “красных глаз”)
	<b>Night Landscape (Ночной пейзаж)</b>	Off (Выкл.)	Off (Выкл.)
	<b>Snow (Снег)</b>	Auto (Авто)*	Auto (Авто), Off (Выкл.), Fill Flash (Объемная вспышка), Red-eye (Компенсация “красных глаз”)
	<b>Beach (Пляж)</b>	Auto (Авто)*	Auto (Авто), Off (Выкл.), Fill Flash (Объемная вспышка), Red-eye (Компенсация “красных глаз”)
	<b>Text (Текст)</b>	Off (Выкл.)	Auto (Авто), Off (Выкл.)
	<b>Fireworks (Фейерверк)</b>	Off (Выкл.)	Off (Выкл.)
	<b>Flower (Цветы)</b>	Off (Выкл.)	Auto (Авто), Off (Выкл.), Fill Flash (Объемная вспышка)

Режимы захвата		Настройка по умолчанию	Доступные настройки
	<b>Manner/Museum</b> (Церемония/Музей)	Off (Выкл.)	Off (Выкл.)
	<b>Self-Portrait</b> (Автопортрет)	Red-eye (Компенсация "красных глаз")*	Auto (Авто), Off (Выкл.), Fill Flash (Объемная вспышка), Red-eye (Компенсация "красных глаз")
	<b>Party</b> (Вечеринка)	Red-eye (Компенсация "красных глаз")*	Auto (Авто), Off (Выкл.), Fill Flash (Объемная вспышка), Red-eye (Компенсация "красных глаз")
	<b>Children</b> (Дети)	Auto (Авто)*	Auto (Авто), Off (Выкл.), Fill Flash (Объемная вспышка), Red-eye (Компенсация "красных глаз")
	<b>Backlight</b> (Подсветка)	Fill (Объемная)	Fill (Объемная)
	<b>Video</b> (Видео)	Off (Выкл.)	Off (Выкл.)
	<b>First burst</b> (Первая серия)	Off (Выкл.)	Off (Выкл.)
	<b>Last burst</b> (Последняя серия)	Off (Выкл.)	Off (Выкл.)
	<b>Exposure bracketing</b> (Брэкетирование экспозиции)	Off (Выкл.)	Off (Выкл.)

\* При переходе в этих режимах к значению параметра Auto (Авто) или Red-eye (Компенсация "красных глаз") значение становится равным значению по умолчанию до тех пор, пока не будет завершено изменение.

## Использование внешнего блока вспышки

Используйте внешний блок вспышки, если хотите получить дополнительное или специализированное освещение. Можно использовать встроенную вспышку фотокамеры, а также установить объемную вспышку.

Разъем внешней  
вспышки

Крышка разъема  
внешней вспышки

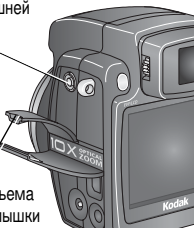

- 1 Выключите фотокамеру и блок вспышки.
- 2 Откройте крышку разъема внешней вспышки.
- 3 Вставьте кабель блока внешней вспышки в разъем внешней вспышки фотокамеры.



*Блок внешней вспышки при соединении с фотокамерой работает в режиме реального времени. Вспышка синхронизируется при любой скорости затвора. За дополнительными сведениями обращайтесь к руководству пользователя блока внешней вспышки.*

**ПРИМЕЧАНИЕ.** К разъему можно подключить все стандартные кабели внешней вспышки, максимум 500 вольт.

## Выполнение снимков крупным планом и съемка пейзажей

Используйте кнопку Close-up/Landscape (Крупный план/Пейзаж)  для съемки композиций, находящихся на очень близком или очень далеком расстоянии. (Эта кнопка не работает в режимах Scene (Сюжет).)



- 1 Поверните дисковый переключатель режима для выбора любого режима съемки.
- 2 Нажимайте последовательно кнопку Close-up/Landscape (Крупный план/Пейзаж)  до тех пор, пока в полосу состояния не появится значок  или .
- 3 Сделайте снимок.

### Снимки крупным планом

Для получения резких снимков с большим количеством деталей, выполненных с близкого расстояния, воспользуйтесь настройкой Close-up (Крупный план) . По возможности используйте вместо вспышки имеющееся освещение. В зависимости от положения зума фотокамера автоматически настраивает фокусное расстояние:

Положение зума	Расстояние при крупном плане
Wide Angle (Широкоугольный)	0,12 до 0,7 м
Telephoto (Телефото)	1,2 до 2,1 м

См. Советы по улучшению изображений на [стр. 46](#).

### Съемка пейзажей

Для получения резких снимков композиций, выполненных с большого расстояния, воспользуйтесь настройкой Landscape (Пейзаж) . При этой настройке фотокамерой используется автофокусировки на бесконечность. Рамки автофокусировки (см. [стр. 10](#)) в режиме Landscape (Пейзаж) не отображаются.

## Использование брэкетирования экспозиции

Параметр	Описание	Назначение
 <p><b>Exposure bracketing</b> (Брэкетирование экспозиции)</p>	<p>Фотокамера делает три снимка: один с экспозицией +, другой с экспозицией 0 и третий с экспозицией.</p>	<p>Определите наилучший для данных условий уровень экспозиции, сравнивая 3 снимка.</p>





- 1 Задайте интервал брэкетирования экспозиции. (См. раздел [Exposure Bracketing Interval](#) (Интервал брэкетирования экспозиции), стр. 36.)
- 2 В большинстве режимов фотосъемки нажимайте повторно кнопку Exposure bracketing (Брэкетирование экспозиции) для выбора .
- 3 Нажмите кнопку затвора **наполовину и удерживайте** ее для автоматической установки экспозиции и выполнения фокусировки.
- 4 Нажмите кнопку затвора **до конца** для выполнения съемки.  
*Фотокамера сделает 3 снимка. Чтобы оценить их, нажмите кнопку Review (Просмотр). После того, как снимки сделаны, брэкетирование экспозиции отключается.*

## Совместное использование экспокоррекции и брэкетирования экспозиции

В режимах P, A, и S экспокоррекцию можно использовать вместе с брэкетированием экспозиции.

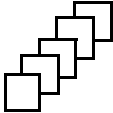
Если для экспокоррекции задано значение	A интервал брэкетирования экспозиции равен	Тогда выбирается экспозиция
0,0	значение по умолчанию +/-0,3	-0,3, 0,0, +0,3
+1,0		+0,7, +1,0, +1,3
-1,0		-1,3, -1,0, -0,7

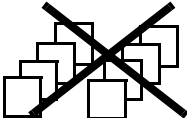
## Использование серии снимков

Параметр	Описание	Назначение
 <b>First Burst</b> (Первая серия)	Пока нажата кнопка затвора, фотокамера делает до 5 снимков (по 2 в секунду).   Сохраняются первые 5 изображений.	Съемка "подкарауливаемого" события.  <b>Пример:</b> Человек играет в гольф-клубе.
 <b>Last Burst</b> (Последняя серия)	Пока нажата кнопка затвора, фотокамера делает до 30 снимков (по 2 в секунду в течение 15 секунд). Когда кнопка затвора отпущена, сохраняются только последние 4 снимка.    Сохраняются последние 4 изображения.	Съемка события, время возникновения которого неизвестно.  <b>Пример:</b> Ребенок, задувающий свечи по случаю дня рождения.

- 1 В большинстве режимов фотосъемки последовательно нажимайте кнопку Burst (Серия), чтобы выбрать нужный параметр.
- 2 Нажмите кнопку затвора **наполовину и удерживайте** ее для автоматической установки экспозиции и выполнения фокусировки.
- 3 Нажмите кнопку затвора **до конца и удерживайте** ее для произведения съемки.





*Съемка прекращается после отпускания кнопки затвора, после выполнения снимков или полного использования емкости накопителя.*



ПРИМЕЧАНИЕ. Дисплей EVF/ЖКД не будет отображать снимаемое во время серии.







## Изменение настроек для фотосъемки

Для получения наилучших результатов при использовании фотокамеры можно изменять значения параметров.

- 1 Поверните дисковый переключатель режима в требуемое положение.
- 2 Нажмите кнопку Menu (Меню). (В некоторых режимах отдельные параметры недоступны.)
- 3 Переместите джойстик , чтобы выбрать настройку, затем нажмите кнопку OK.
- 4 Выберите значение, затем нажмите кнопку OK.
- 5 Нажмите кнопку Menu (Меню) для выхода.

Параметр	Значок	Параметры и значки, которые появляются при синхронном просмотре.
<p><b>Режим Custom Exposure (Пользовательская экспозиция)</b></p> <p>Выбор предпочтительного режима съемки. (См. раздел <a href="#">Custom (Пользовательский)</a>, стр. 17.)</p> <p><i>Этот параметр используется, пока не будет изменен.</i></p>	<p><b>P</b> <b>ASM</b></p>	<p><b>Program (Программа)</b> (по умолчанию) </p> <p><b>Aperture Priority (Приоритет диафрагмы)</b> </p> <p><b>Shutter Priority (Приоритет затвора)</b> </p> <p><b>Manual (Ручной)</b> </p> <p>Доступен только в режиме Пользовательский (C).</p>
<p><b>Self-Timer (Автоспуск)</b></p> <p>Включите или выключите автоспуск.</p> <p><i>Эта настройка сохраняется до тех пор, пока не сделан снимок, повернут дисковый переключатель режима или выключена фотокамера.</i></p>		<p><b>On (Вкл.)</b></p> <p><b>Off (Выкл.)</b> (по умолчанию)</p>

Параметр	Значок	Параметры и значки, которые появляются при синхронном просмотре.
<p><b>Picture Size (Размер изображения)</b>                      Выбор разрешения изображения.  <i>Этот параметр используется, пока не будет изменен.</i></p>		<p><b>5,0 МП (по умолчанию)</b> — для отпечатков размером до 50 x 75 см; изображения имеют самое высокое разрешение и самый большой размер файла.</p> <p><b>4,4 МП (3:2)</b> — лучший вариант для отпечатков размера 10 x 15 см печать без обрезки. Возможна печать снимков, достигающих размера 50 x 75 см</p> <p><b>4,0 МП</b> — для отпечатков размером до 50 x 75 см; изображения имеют среднее разрешение и меньший размер файла.</p> <p><b>3,1 МП</b> — для печати размеров до 28 x 36 см; изображения имеют среднее разрешение и меньший размер файла.</p> <p><b>1,8 МП</b> — для отпечатков размера 10 x 15 см, отправки по электронной почте, публикации в Интернете, отображении на экране или для экономии пространства.</p>
<p><b>Compression (Сжатие)</b>                      Выбор сжатия.  <i>Этот параметр используется, пока не будет изменен. Настройка отображается в области состояния в виде “S” или “F”.</i></p>	<p>JPG</p>	<p><b>Standard (Стандартное) (по умолчанию)</b> </p> <p><b>Fine (Высококачественное)</b> </p> <p>ПРИМЕЧАНИЕ. Значение Fine (Высококачественное) приводит к файлам больших размеров.</p>

Параметр	Значок	Параметры и значки, которые появляются при синхронном просмотре.
<p><b>White Balance (Баланс белого)</b>                      Выбор условий освещения.                      Дисплей EVF/ЖКД отображает выбранный баланс белого. Этот параметр используется, пока не будет изменен.</p>		<p><b>Auto (Авто) (по умолчанию)</b>  — автоматическая настройка баланса белого. Идеально для обычной фотосъемки.</p> <p><b>Daylight (Естественное освещение)</b>  — для съемки при естественном освещении.</p> <p><b>Tungsten (Лампа накаливания)</b>  — устраняет оранжевый оттенок бытовых ламп накаливания. Лучше всего подходит для съемки без вспышки внутри помещений при освещении галогенными лампами или лампами накаливания.</p> <p><b>Fluorescent (Лампа дневного света)</b>  — устраняет зеленый оттенок ламп дневного света. Лучше всего подходит для съемки без вспышки внутри помещений при освещении лампами дневного света.</p> <p><b>Open Shade (Открытая тень)</b>  — для изображений в тени при натуральном освещении.                      Недоступна в режимах Auto (Авто), Scene (Сюжет), Video (Видео).</p>

Параметр	Значок	Параметры и значки, которые появляются при синхронном просмотре.
<p><b>Exposure Bracketing Interval (Интервал брэкетирования экспозиции)</b></p> <p>Выбирается интервал брэкетирования экспозиции</p> <p><i>Режимы P, A, S, M, C: эта настройка сохраняется до тех пор, пока не будет изменена или не будут сделаны снимки.</i></p> <p><i>Режимы Auto (Авто), Scene (Сюжет): эта настройка сохраняется до тех пор, пока не будет повернут дисковый регулятор режимов или не будет выключена фотокамера.</i></p>		<p>+/- 0,3 EV (по умолчанию)</p> <p>+/- 0,7 EV</p> <p>+/- 1,0 EV</p> <p>См. <a href="#">Использование брэкетирования экспозиции, стр. 30.</a></p>

Параметр	Значок	Параметры и значки, которые появляются при синхронном просмотре.
<p><b>Exposure Metering (Замер экспозиции)</b>                      Замер освещенности в отдельных участках кадра.  <i>Этот параметр используется, пока не будет изменен. Если задано значение Center-weight (Центровзвешенный) или Center-spot (Точечный по центру), настройка отображается в правой части при выполнении Liveview (Синхронный просмотр).</i></p>		<p><b>Multi-Pattern (Многозонный) (по умолчанию)</b>   — замер освещенности по всему кадру для получения оптимальной экспозиции снимка. Идеально для обычной фотосъемки.</p> <p><b>Center-Weight (Центровзвешенный)</b>  — замер освещенности объекта, расположенного в центре видоискателя. Лучше всего подходит для объектов, освещенных сзади.</p> <p><b>Center-Spot (Точечный по центру)</b>  — похож на Center-weight (Центровзвешенный), но замер освещенности производится по меньшей площади объекта, расположенного в центре видоискателя. (Точка измерения выделяется кружком.) Лучше всего подходит при необходимости задания точной экспозиции для конкретного участка изображения. Недоступна в режимах Auto (Авто), Scene (Сюжет), Video (Видео).</p>
<p><b>Focus Zone (Зона фокусировки)</b>                      Выбор широкой или направленной зоны фокусировки.  <i>Этот параметр используется, пока не будет изменен. Если задано значение Center-weight (Центровзвешенный) или Selectable-zone (Выбираемая зона), настройка отображается в правой части при выполнении Liveview (Синхронный просмотр).</i></p>		<p><b>Multi-Zone (Многозонная) (по умолчанию)</b>   — для точной фокусировки используются 3 зоны. Идеально для обычной фотосъемки.</p> <p><b>Center-Zone (Центральная)</b>  — замер для небольшой зоны, расположенной в центре видоискателя. Лучше всего подходит для точной фокусировки на определенную часть кадра.</p> <p><b>Selectable-Zone (Выбираемая зона)</b>  — ограничители фокуса перемещаются в центр, влево или вправо.                      Недоступна в режимах Auto (Авто), Scene (Сюжет), Video (Видео).</p>

Параметр	Значок	Параметры и значки, которые появляются при синхронном просмотре.
<p><b>AF Control (Управление AF)</b>                      Выберите настройку автофокусировки.  <i>Этот параметр используется, пока не будет изменен.</i></p>		<p><b>Continuous AF (Непрерывная AF) (по умолчанию)</b> — используются внешний датчик AF и TTL-AF (Through-The-Lens – Через объектив). Поскольку фокусировка фотокамеры выполняется всегда, нажимать наполовину кнопку затвора для выполнения фокусировки не требуется.</p> <p><b>Single AF (Одиночная AF) </b> — используются внешний датчик AF и TTL-AF, если кнопка затвора нажата наполовину.</p> <p><b>Accessory Lens AF (AF для дополнительного объектива) </b> — используется TTL-AF.                      Недоступны в режиме Video (Видео).</p>
<p><b>Color Mode (Цветовой режим)</b>                      Выбор цветового тона.  <i>В режимах Auto (Авто) Scene (Сюжет) эта настройка сохраняется до тех пор, пока не будет повернут дисковый переключатель режима или отключена фотокамера.</i></p>		<p><b>High Color (Высококачественное цветовоспроизведение)</b>  <b>Natural Color (Естественный цвет) (по умолчанию)</b>  <b>Low Color (Приглушенный цвет)</b>  <b>Black &amp; White (Черно-белый)</b>  <b>Sepia (Сепия)</b> (для стилизации под старинные красно-коричневые снимки.)</p> <p>ПРИМЕЧАНИЕ. Программное обеспечение EasyShare позволяет также преобразовывать цветные снимки в черно-белые или снимки цвета сепия, но не дает возможности преобразовывать черно-белые снимки или снимки цвета сепия в цветные.                      Недоступны в режиме Video (Видео).</p>



Параметр	Значок	Параметры и значки, которые появляются при синхронном просмотре.
<p><b>Sharpness (Резкость)</b> Контролируется резкость снимков. <i>Этот параметр используется, пока не будет изменен.</i></p>		<p><b>High (Высокая)</b> <b>Normal (Нормальная) (по умолчанию)</b> <b>Low (Низкая)</b> Недоступна в режимах Auto (Авто), Scene (Сюжет), Video (Видео).</p>
<p><b>Reset to Default (Восстановление значений по умолчанию)</b> Восстановление значений по умолчанию для всех настроек, используемых для съемки.</p>		<p><b>Reset (Восстановление значений) P, A, S, M, или C</b> к настройкам по умолчанию.</p>
<p><b>Set Album (Still) (Формирование альбома (Фото))</b> Выбор названий альбомов. <i>Этот параметр используется, пока не будет изменен.</i></p>		<p><b>On (Вкл.) или Off (Выкл.)</b> Перед выполнением фото- или видеосъемки выберите название альбома. Затем все снимаемые фото и видео будут отмечаться с использованием названий этих альбомов. См. стр. 44.</p>
<p><b>Image Storage (Накопитель для снимков)</b> Выбор накопителя для снимков и видео. <i>Этот параметр используется, пока не будет изменен.</i></p>		<p><b>Auto (Авто) (по умолчанию)</b>  — фотокамера использует установленную карту памяти. Если карта памяти не установлена, используется встроенная память фотокамеры. <b>Internal Memory (Встроенная память)</b>  — фотокамера всегда использует встроенную память, даже если установлена карта памяти.</p>
<p><b>Video Length (Video) (Продолжительность видео (Видео))</b> Выбирается продолжительность видео по умолчанию (полезно для видео с автоспуском).</p>		<p><b>Continuous (Непрерывная) (по умолчанию)</b> — пока есть свободное место на карте или во встроенной памяти, либо до нажатия кнопки затвора. Выберите продолжительность <b>5, 15</b> или <b>30 секунд</b>.</p>







Параметр	Значок	Параметры и значки, которые появляются при синхронном просмотре.
<b>Setup Menu (Меню настройки)</b> Выполнение дополнительных настроек.		См. <a href="#">Использование настройки для задания пользовательских параметров фотокамеры.</a>

## Использование настройки для задания пользовательских параметров фотокамеры

- 1 В любом режиме нажмите кнопку Menu (Меню).
- 2 Переместите джойстик ▲/▼ для выделения параметра Setup (Настройка) , затем нажмите кнопку OK.
- 3 Переместите джойстик ▲/▼, чтобы выбрать настройку, затем нажмите кнопку OK.
- 4 Выберите значение, затем нажмите кнопку OK.
- 5 Нажмите кнопку Menu (Меню) для выхода.

Параметр	Значок	Значения
<b>Return (Возврат)</b> к предыдущему меню.		
<b>Быстрый просмотр</b> Отображение снимка или видео (в течение 5 секунд) после выполнения съемки.		On (Вкл.) (по умолчанию) Off (Выкл.)



Параметр	Значок	Значения
<b>Advanced Digital Zoom</b> <b>(Дополнительный цифровой зум)</b> Выбирается способ использования зума.		<b>Continuous (Непрерывный)</b> — между оптическим и цифровым зумом нет паузы. <b>Pause (Пауза) (по умолчанию)</b> — при достижении оптическим зумом коэффициента 10X кнопку зума нужно отпустить, а затем снова воспользоваться ею для подключения цифрового зума. <b>None (Нет)</b> — Цифровой зум отключен.
<b>Print Warning</b> <b>(Предупреждение о печати)</b>		<b>Pause (Пауза) (по умолчанию)</b> — при приостановке синего ползунка на индикаторе зума во время настройки цифрового зума рычажок зума должен быть отпущен и повторно активизирован. Ползунок становится красным, если изображение больше не обеспечивает приемлемого качества отпечатков размером 10 x 15 см. <b>None (Нет)</b> — нет паузы.
<b>Sound Themes</b> <b>(Звуковые заставки)</b>		<b>Shutter Only (Только затвор)</b> <b>Default (По умолчанию)</b> <b>Classical (Классика)</b> <b>Jazz (Джаз)</b> <b>Sci-fi</b>
<b>Sound Volume (</b> <b>Громкость звука)</b>		<b>Off (Выкл.)</b> <b>Low (Низкая) (по умолчанию)</b> <b>Medium (Средняя)</b> <b>High (Высокая)</b>
<b>Mode Description</b> <b>(Описание режима)</b> Отображается описание режима при входе в него.		<b>On (Вкл.) (по умолчанию)</b> <b>Off (Выкл.)</b>



Параметр	Значок	Значения
<b>Date &amp; Time (Дата и время)</b>		См. <a href="#">стр. 6</a> .
<b>Video Out (Видеовыход)</b> Выбор региональных настроек, с помощью которых осуществляется подключение фотокамеры к телевизору или другому внешнему устройству.		<b>NTSC (по умолчанию)</b> — используется в Северной Америке и Японии. <b>PAL</b> — используется в Европе и Китае.
<b>Orientation Sensor (Датчик ориентации)</b> Ориентация изображения для его отображения нужным краем вверх.		<b>On (Вкл.) (по умолчанию)</b> <b>Off (Выкл.)</b>
<b>Date Stamp (Добавление даты)</b> Печать даты на снимках.		Выбор формата отображения даты или отключение этой функции. (По умолчанию установлено значение Off (Выкл.).)
<b>Video Date Display (Отображение даты в видео)</b>		<b>On (Вкл.) (по умолчанию)</b> — выбор из 3 форматов даты с/без часов и минут. <b>Off (Выкл.)</b>
<b>Language (Язык)</b>		Выбор языка (см. <a href="#">стр. 5</a> ).

Параметр	Значок	Значения
<p><b>Format (Форматировать)</b></p> <p> <b>ВНИМАНИЕ:</b> При форматировании удаляются все снимки и видео, включая защищенные. Извлечение карты памяти во время ее форматирования может стать причиной повреждения карты памяти.</p>		<p><b>Memory Card (Карта памяти)</b> — удаление всех данных с карты памяти; форматирование карты памяти.</p> <p><b>Cancel (Отмена)</b> — выход без внесения изменений.</p> <p><b>Internal Memory (Встроенная память)</b> — полное удаление из встроенной памяти всех данных, включая адреса электронной почты, названия альбомов и избранное; форматирование встроенной памяти.</p>
<p><b>About (Информация)</b></p> <p>Просмотр информации о фотокамере.</p>		<p>Информация о модели/микропрограмме фотокамеры.</p>

## Фото- или видеосъемка с задержкой

Используйте Self-Timer (Автоспуск) для создания 2- или 10-секундной задержки между временем нажатия кнопки затвора и выполнением фото- или видеосъемки.

- 1 Поместите фотокамеру на ровную поверхность или штатив.
- 2 Выберите требуемый режим фото- или видеосъемки.
- 3 Нажмите кнопку Menu (Меню).
- 4 Переместите джойстик / для выделения параметра Self-Timer (Автоспуск) , затем нажмите кнопку OK.

- 5 Переместите джойстик / для того чтобы выделить 10 seconds (10 секунд, чтобы у вас хватило времени войти в кадр) или 2 seconds (2 секунды для удобства автоматического спуска затвора при съемке со штатива), а затем нажмите кнопку ОК.
- 6 Скомпонуйте кадр. Затем нажмите **до половины и удерживайте** кнопку затвора для установки экспозиции и выполнения фокусировки, потом нажмите ее **до конца**. Быстро расположитесь в кадре.

*Индикатор Self Timer (Автоспуск) на передней части фотокамеры медленно мигает в течение 8 секунд (затем быстро в течение 2 секунд) перед выполнением фото/видеосъемки.*

*Self-Timer (Автоспуск) отключается после выполнения фото/видеосъемки или при смене режимов.*

ПРИМЕЧАНИЕ. По умолчанию для продолжительности видео установлено значение Continuous (Непрерывно). Видеосъемка остановится при нажатии кнопки затвора или полном использовании емкости накопителя. Для изменения продолжительности видео см. раздел [стр. 39](#). Для отключения звуков фотокамеры в режиме Self-Timer (Автоспуск) см. [стр. 41](#).

## Предварительная отметка для указания названий альбомов

Используйте функцию Set Album (Определить альбом) (Still (Фото) или Video (Видео)) для предварительного выбора названия альбома перед выполнением фото- или видеосъемки. Затем все снимаемые фото и видео будут отмечаться с использованием названий этих альбомов.

### Шаг 1: на компьютере

Используйте программное обеспечение Kodak EasyShare, поставляемое вместе с фотокамерой (см. [стр. 60](#)), для создания названий альбомов на компьютере. (Для получения последней версии программного обеспечения EasyShare обращайтесь на веб-узел [www.kodak.com/go/z7590downloads](http://www.kodak.com/go/z7590downloads).) Затем скопируйте до 32 названий альбомов в список названий альбомов фотокамеры при следующем подключении фотокамеры к компьютеру. Подробные сведения см. в справке для программного обеспечения Kodak EasyShare.

## Шаг 2: на фотокамере

- 1 В любом режиме нажмите кнопку Menu (Меню).
- 2 Переместите джойстик ▲/▼ для выделения параметра Set Album (Определить альбом) , затем нажмите кнопку ОК.
- 3 Переместите джойстик ▲/▼ для выделения названия альбома, затем нажмите кнопку ОК. Повторите действия для выбора нескольких названий альбомов.

*Выбранные альбомы отмечаются флажком.*

- 4 Для отмены выбора выделите название альбома и нажмите кнопку ОК. Для отмены выбора всех альбомов переместите джойстик, ▲/▼ чтобы выделить параметр Clear All (Очистить все).
- 5 Выделите Exit (Выход), затем нажмите кнопку ОК.

*Выбранные альбомы сохраняются. При включении дисплея фотокамеры на нем отображаются выбранные альбомы. Значок "+" после названия альбома означает, что выбрано несколько альбомов.*

- 6 Нажмите кнопку Menu (Меню) для выхода из меню.

## Шаг 3: перенос на компьютер

При переносе отмеченных снимков и видео на компьютер (см. [стр. 70](#)) запускается программное обеспечение Kodak EasyShare, которое распределяет снимки и видео в соответствующий альбом. Подробные сведения см. в справке для программного обеспечения Kodak EasyShare.

## Советы для лучших изображений

### Зум

При использовании более дальних расстояний зума поместите фотокамеру на ровную, устойчивую поверхность или, в идеале, используйте штатив.



1X



10X



30X (цифровое)

Съемка изображений при  $f/3,7$ ,  $1/500$  секунды

## Экспокоррекция

При желании управлять экспозицией объектов подсветки или снимать при различном освещении используйте экспокоррекцию.

Если снимок слишком светлый, значение этого параметра нужно уменьшить (-); если слишком темный – увеличьте значение этого параметра "+". Используйте колесико управления для доступа к данной функции (см. [стр. 22](#)).

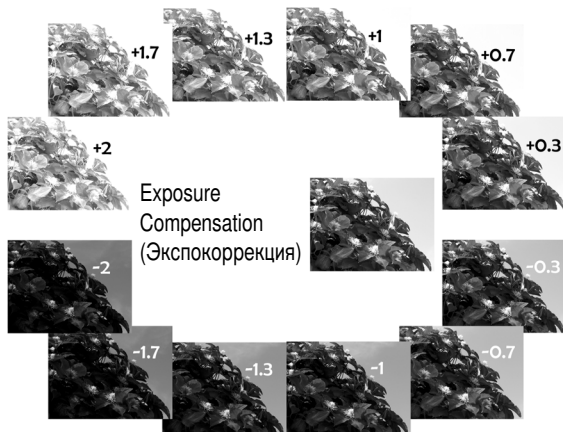

## Диафрагма и скорость затвора (ручной режим)

Можно вручную выбирать лучшую комбинацию диафрагмы объектива (f-число) и скорости затвора для получения подходящей коррекции экспозиции для конкретной настройки.

Лучший диапазон фокусировки достигается при установке большего числа  $f$ , как, например,  $f/8$ . Но такое значение является нежелательным для съемки движущихся объектов, поэтому в данном случае рекомендуется устанавливать меньшее число  $f$ , как, например,  $f/2,8$ .

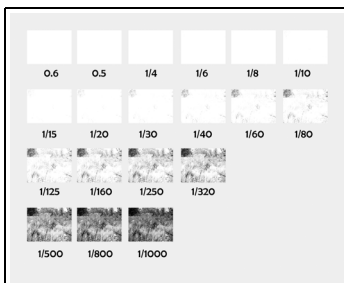

Wide Angle (Широкоугольный),  $f/2,8$

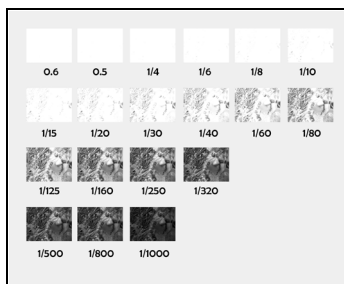

Зум 10X,  $f/3,6$

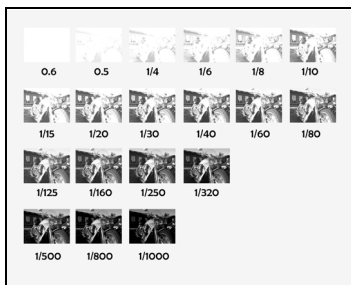

$f/8$

ПРИМЕЧАНИЕ: Некоторые скорости затвора не отображаются.

## Объемная вспышка

Объемная вспышка включается в поставку фотокамеры (см. [стр. 25](#)) и является популярной функцией. Используйте объемную вспышку для портретной съемки в солнечные дни, чтобы заполнить тени под глазами, под носом или под козырьком бейсболки. Она также полезна при сюжетах с задней и боковой подсветками, когда вы хотите отобразить детали находящихся рядом людей или предметов.

Используйте экспокоррекцию или компенсацию влияния вспышки при необходимости, настраивая колесико управления (см. [стр. 20](#)).

Объемная  
вспышка вкл.



Объемная вспышка выкл.

Изображения, снятые в режиме Portrait (Портрет)

## Крупные планы с режимом крупного плана

Значок цветка  на фотокамере обозначает, что имеется режим Close-up (Крупный план). В режиме Close-up (Крупный план) фотокамера может делать резкие снимки с близкого расстояния (см. [стр. 29](#)). В зависимости от положения зума фотокамера автоматически настраивает фокусное расстояние. По возможности используйте вместо вспышки имеющееся освещение.

Крупный план в режиме телефото позволяет сохранять дистанцию по отношению к объекту (например, когда требуется запечатлеть бабочек или пчел на цветах, не беспокоя их).

Крупный план,  
широкоугольный:  
при 12,7 см



Крупный план телефото  
при 76,2 см

Съемка изображений при  $f/5$ ,  
1/500 секунды

# 3

## Просмотр снимков и видео

Нажмите кнопку Review (Обзор) для просмотра снимков и видео и работы с ними. Для экономии заряда аккумулятора используйте дополнительную фотокамеру Kodak EasyShare или док-станцию принтера, или адаптер напряжения переменного тока на 5 В компании Kodak. (См. [www.kodak.com/go/z7590accessories](http://www.kodak.com/go/z7590accessories).)

### Просмотр отдельных снимков и видео

- 1 Нажмите кнопку Review (Обзор).
- 2 Перемещайте джойстик ◀/▶ для прокрутки снимков и видео вперед или назад. (Для быстрой прокрутки продолжайте удерживать джойстик ◀/▶.)
- 3 Нажмите кнопку Review (Просмотр) для выхода из режима просмотра.

ПРИМЕЧАНИЕ. Снимки, сделанные с использованием параметра качества 4,4 МР (3:2), отображаются в формате 3:2 с черной полосой в верхней части дисплея.

## Проверка состояния фотокамеры, режим просмотра

Нажмите кнопку Review (Обзор). Отображаются имеющиеся функции для текущего снимка или видео:

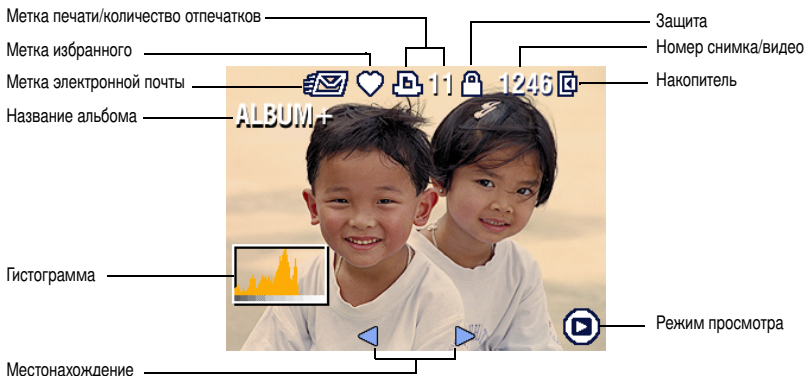

## Просмотр нескольких снимков и видео

1 Нажмите кнопку Review (Обзор).

2 Переместите джойстик ▼.

ПРИМЕЧАНИЕ. Можно также нажать кнопку Menu (Меню), выделить Multi-up (Несколько) , затем нажать кнопку OK.

*Появятся миниатюры снимков и видео.*

Для отображения предыдущего или следующего ряда миниатюр переместите джойстик ▲/▼.

Для прокрутки миниатюр по одной перемещайте джойстик ◀/▶.

Для отображения только выбранного снимка полностью нажмите кнопку OK.

## Воспроизведение видео

- 1 Нажмите кнопку Review (Обзор).
- 2 Переместите джойстик ◀/▶, чтобы выбрать видео. (В режиме просмотра Multi-up (Несколько) выделите видео, затем нажмите кнопку ОК.) Когда видео выделяется в режиме просмотра Multi-up (Несколько), в верхней части дисплея фотокамеры отображается продолжительность видео.)
- 3 Чтобы воспроизвести видео или приостановить его воспроизведение, нажмите кнопку ОК.

ПРИМЕЧАНИЕ. Можно также нажать кнопку Menu (Меню), выделить , затем нажать кнопку ОК.

Для регулировки громкости воспользуйтесь джойстиком ▲/▼.

Чтобы вернуться в начало видео, переместите джойстик ◀, во время воспроизведения.

Для повторного воспроизведения видео нажмите кнопку ОК.

Для перехода к предыдущему или следующему снимку или видео переместите джойстик ◀/▶.

## Удаление снимков и видео

- 1 Нажмите кнопку Review (Обзор).
- 2 Переместите джойстик ◀/▶ для выбора снимка или видео (либо выделите его в режиме множественного просмотра), затем нажмите кнопку Delete (Удалить).
- 3 Переместите джойстик ▲/▼ для выделения значения, затем нажмите кнопку ОК:  
**PICTURE or VIDEO (СНИМОК или ВИДЕО)** — удаление отображаемого снимка или видео.

**EXIT (ВЫХОД)** — выход из экрана Delete (Удалить).

**ALL (ВСЕ)** — удаление всех снимков или видео с текущего накопителя.

Для дальнейшего удаления снимков или видео вернитесь к шагу 2.

ПРИМЕЧАНИЕ. Защищенные снимки и видео нельзя удалить этим способом. Перед удалением снимите защиту (см. [стр. 55](#)).

## Увеличение изображений

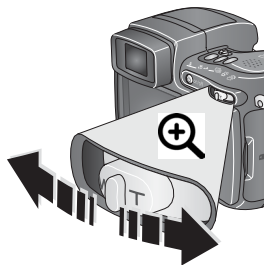

- 1 Нажмите кнопку Review (Обзор).
- 2 Толкните кнопку зума для получения коэффициента увеличения снимка в пределах от 1X до 8X.

Для просмотра отдельных частей изображения перемещайте джойстик  $\blacktriangleleft/\blacktriangleright$   $\blacktriangleleft/\blacktriangleright$ .

Для повторного отображения снимка с коэффициентом 1X (исходный размер) нажмите кнопку OK.

Для выхода из режима Magnify (Увеличение) нажмите кнопку OK.

Для выхода из режима просмотра нажмите кнопку Review (Обзор).

## Изменение дополнительных настроек обзора

Для доступа к дополнительным настройкам режима просмотра нажмите кнопку Menu (Меню), находясь в режиме Review (Просмотр).

	Album (Альбом) (стр. 56)		Copy (Копирование) (стр. 59)
	Protect (Защита) (стр. 55)		Multi-up (Несколько) (стр. 52)
	Image Storage (Накопитель для снимков) (стр. 39)		Picture/Video Information (Информация о снимке/видео) (стр. 55)
	Slide Show (Слайд-шоу) (стр. 57)		Setup Menu (Меню настройки) (стр. 40)

## Защита снимков и видео от удаления

- 1 Нажмите кнопку Review (Обзор).
- 2 Нажмите кнопку Menu (Меню).
- 3 Переместите джойстик ▲/▼, чтобы выбрать параметр Protect (Защита) , затем нажмите кнопку ОК.

*Для снимка или видео устанавливается защита, препятствующая его удалению. Рядом с защищенным снимком или видео появляется значок защиты .*

- 4 Для снятия защиты нажмите кнопку ОК еще раз.
- 5 Нажмите кнопку Menu (Меню) для выхода из меню.



### ВНИМАНИЕ:

При форматировании встроенной памяти или карты памяти SD/MMC удаляются все (в том числе защищенные) снимки и видео. (При форматировании встроенной памяти удаляются также адреса электронной почты, названия альбомов и избранное. Для их восстановления см. справку программы Kodak EasyShare.)

## Просмотр информации о снимке/видео



- 1 Нажмите кнопку Review (Обзор).
- 2 Переместите джойстик ◀/▶ для выделения снимка/видео.
- 3 Нажмите кнопку Status (Состояние)  один или два раза, чтобы просмотреть информацию о снимке/видео.







## Отметка снимков и видео для альбомов

Используйте функцию Album (Альбом) в режиме Review (Просмотр) для отметки снимков и видео в памяти фотокамеры с использованием названий альбомов.

### Шаг 1: на компьютере

Используйте программное обеспечение Kodak EasyShare, поставляемое вместе с фотокамерой (см. [стр. 60](#)), для создания названий альбомов на компьютере. (Для получения последней версии программного обеспечения EasyShare обращайтесь на веб-узел [www.kodak.com/go/z7590downloads](http://www.kodak.com/go/z7590downloads).) Затем скопируйте до 32 названий альбомов во внутреннюю память фотокамеры. Подробные сведения см. в справке для программного обеспечения Kodak EasyShare.

### Шаг 2: на фотокамере

- 1 Нажмите кнопку Review (Обзор).
- 2 Нажмите кнопку Menu (Меню).
- 3 Переместите джойстик / для выделения параметра Album (Альбом) , затем нажмите кнопку OK.
- 4 Переместите джойстик / для выделения альбома, затем нажмите кнопку OK.  
Для добавления других снимков в тот же альбом переместите джойстик /, чтобы прокрутить снимки. Когда появится нужный снимок, нажмите кнопку OK.

Для добавления снимков в несколько альбомов повторите шаг 4 для каждого из них.

*Вместе со снимком появится название альбома. Значок “+” после названия альбома означает, что снимок добавлен в несколько альбомов.*

Для отмены выбора выделите название альбома и нажмите кнопку OK. Для отмены выбора всех альбомов выберите Clear All (Очистить все).

### Шаг 3: перенос на компьютер

При переносе отмеченных снимков и видео на компьютер (см. [стр. 70](#)) запускается программное обеспечение Kodak EasyShare, которое распределяет снимки и видео в соответствующий альбом. Подробные сведения см. в справке для программного обеспечения Kodak EasyShare.

### Запуск слайд-шоу

Используйте Slide Show (Слайд-шоу) для просмотра снимков и видео на дисплее фотокамеры. О запуске слайд-шоу на экране телевизора или другом внешнем устройстве см. [стр. 58](#). Для экономии заряда элемента питания используйте приобретаемый отдельно адаптер напряжения переменного тока Kodak на 5 В. (См. [www.kodak.com/go/z7590accessories](http://www.kodak.com/go/z7590accessories).)

### Запуск слайд-шоу

- 1 Нажмите кнопку Review (Обзор), затем кнопку Menu (Меню).
- 2 Переместите джойстик ▲/▼ для выделения параметра Slide Show (Слайд-шоу) , затем нажмите кнопку ОК.
- 3 Переместите джойстик ▲/▼ для выделения Begin Show (Начать показ), затем нажмите кнопку ОК.

*Последовательно отображаются все снимки в том порядке, в котором они были сделаны.*

Для отмены демонстрации слайд-шоу нажмите кнопку ОК.

### Изменение времени отображения при демонстрации слайд-шоу

При выборе параметра интервала по умолчанию каждый снимок отображается в течение 5 секунд. Можно изменять интервал отображения от 3 до 60 секунд.

- 1 В меню Slide Show (Слайд-шоу) переместите джойстик ▲/▼, чтобы выделить Interval (Интервал), затем нажмите кнопку ОК.
- 2 Выберите интервал отображения.

Для быстрого выполнения прокрутки удерживайте джойстик ▲/▼.

### 3 Нажмите кнопку ОК.

*Установленное значение интервала активно до его изменения.*

## Запуск демонстрации слайд-шоу по непрерывному циклу

При включении режима Loop (Цикл) слайд-шоу непрерывно повторяется.

1 В меню Slide Show (Слайд-шоу) переместите джойстик ▲/▼ чтобы выделить Loop (Цикл), затем нажмите кнопку ОК.

2 Переместите джойстик ▲/▼ чтобы выделить On (Вкл.), затем нажмите кнопку ОК.

*Демонстрация слайд-шоу повторяется непрерывно, пока не будет нажата кнопка ОК или не разрядится аккумулятор.*

## Просмотр снимков и видео на экране телевизора

Снимки и изображения можно просматривать на экране телевизора, мониторе компьютера или любом другом устройстве с видеовыходом. (Качество изображения на экране телевизора может быть хуже, чем на мониторе компьютера или при печати.)

ПРИМЕЧАНИЕ. Убедитесь, что установлено правильное значение параметра Video Out (Видеовыход): NTSC или PAL (см. [стр. 42](#)). Слайд-шоу прекращается при подключении или отключении кабеля во время демонстрации слайд-шоу.

1 С помощью прилагаемого кабеля аудио/видео подключите видеовыход фотокамеры к видеовыходу (желтый) и аудиовыходу (белый) телевизора.

Подробные сведения см. в инструкции по эксплуатации телевизора.

2 Просмотр снимков и видео на экране телевизора.

## Копирование снимков и видео

Снимки и видео можно копировать с карты памяти во встроенную память фотокамеры и наоборот.

### Перед копированием проверьте следующее

- Карта памяти должна быть установлена в фотокамеру.
- Установленный на фотокамере накопитель для снимков соответствует тому, с которого выполняется копирование. См. [стр. 39](#).

### Копирование снимков или видео

- 1 Нажмите кнопку Review (Обзор), затем кнопку Menu (Меню).
- 2 Переместите джойстик ▲/▼ для выделения параметра Copy (Копирование) ►►, затем нажмите кнопку OK.
- 3 Переместите джойстик ▲/▼, чтобы выделить параметр:  
**PICTURE or VIDEO (СНИМОК или ВИДЕО)** — копирование текущего снимка или видео.  
**EXIT (ВЫХОД)** — возврат в меню Review (Обзор).  
**ALL (ВСЕ)** — копирование всех снимков и видео с указанного накопителя на другой.
- 4 Нажмите кнопку OK.

**ПРИМЕЧАНИЕ.** Снимки и видео копируются, а не перемещаются. Чтобы убрать снимки и видео с исходного носителя после копирования, их необходимо удалить (см. [стр. 53](#)).

Метки для печати, отправки по электронной почте и избранного не копируются. Установки защиты не копируются. Об установке защиты снимка или видео см. [стр. 55](#).

# 4

## Установка программного обеспечения

### Минимальные требования к системе

- Windows 98, 98SE, ME, 2000 SP1 или XP  
Internet Explorer 5.01 или более поздней версии  
Процессор с тактовой частотой 233 МГц и выше
- Macintosh OS X 10.2.3, 10.3  
Safari 1.0 или более поздней версии

### Минимальные требования к аппаратному обеспечению

- 128 МБ ОЗУ (64 МБ ОЗУ для операционных систем Windows 98, 98SE, 2000 SP1 или ME OS)
- 200 МБ свободного пространства на жестком диске
- Дисковод для компакт-дисков
- Свободный порт USB

## Установка программного обеспечения



### ВНИМАНИЕ:

Установите программное обеспечение Kodak EasyShare *перед* подключением фотокамеры или приобретаемой отдельно док-станции к компьютеру. Невыполнение этого действия может привести к неправильной установке программного обеспечения.

- 1 Завершите работу всех активных приложений на компьютере (включая антивирусные программы).
- 2 Вставьте компакт-диск с программным обеспечением Kodak EasyShare в дисковод для компакт-дисков.

### 3 Установка программного обеспечения

**Компьютер с операционной системой Windows** — Если окно программы установки не появляется, выберите Выполнить в меню Пуск и введите **d:\setup.exe**, где буква **d** соответствует дисководу для компакт-дисков.

**Mac OS X** — Дважды нажмите на значок компакт-диска на рабочем столе, затем нажмите на значок установки.

### 4 Следуйте инструкциям по установке программного обеспечения на экране.

**Компьютер с операционной системой Windows** — Выберите Complete (Полная) для автоматической установки всех приложений. Выберите Custom (Выборочная) для выбора устанавливаемых приложений.

**Mac OS X** — Следуйте инструкциям на экране.

**ПРИМЕЧАНИЕ.** Уделите несколько минут, чтобы выполнить электронную регистрацию фотокамеры и программного обеспечения, когда отобразится соответствующий запрос. Это позволит получать информацию относительно обновления программного обеспечения и зарегистрировать некоторые продукты, прилагаемые к фотокамере. Для электронной регистрации требуется подключение к Интернету. Для выполнения регистрации в другое время см. [www.kodak.com/go/register](http://www.kodak.com/go/register).

### 5 Перезагрузите компьютер. Запустите антивирусные программы, если их работа была завершена. Подробные сведения см. в руководстве для антивирусной программы.

Для получения сведений о приложениях, содержащихся на компакт-диске с программным обеспечением Kodak EasyShare, нажмите кнопку Help (Справка) в программе Kodak EasyShare.



## 5

# Распространение снимков и видео



Нажмите кнопку Share (Распространение), чтобы “отметить” снимки и видео.

После того, как они переданы на компьютер, их можно распространить, воспользовавшись следующими режимами:

	Снимки	Видео
 Print (Печать) (стр. 63)	✓	
 Email (Отправка по электронной почте) (стр. 64)	✓	✓
 Favorites (Избранное) (стр. 66) для упорядочивания на компьютере и распространения на фотокамеру	✓	✓



**ПРИМЕЧАНИЕ.** Отметки остаются до тех пор, пока не будут удалены. При копировании отмеченного снимка/видео с фотокамеры сама отметка Share (Распространение) **не** копируется. (Если отмеченный снимок/видео копируется в программном обеспечении EasyShare, копируется отметка о распространении.) В сериях во время быстрого просмотра отмечается только последнее изображение.

## Когда можно отмечать снимки и видео?

Чтобы отметить снимки/видео, нажмите кнопку Share (Распространение):

- В любой момент (Отображается самый недавний снимок/видео.)
- Сразу после выполнения съемки, во время Quickview (Быстрого просмотра) (см. [стр. 13](#)).
- После нажатия кнопки Review (Просмотр) (см. [стр. 51](#)).

## Отметка снимков для печати

- 1 Нажмите кнопку Share (Распространение). Переместите джойстик ◀/▶, чтобы выбрать изображение.
- 2 Переместите джойстик ▲/▼ для выделения параметра Print (Печать) , затем нажмите кнопку ОК.\*
- 3 Переместите джойстик ▲/▼ для выбора количества копий (0-99). Метка снимка удаляется, если для количества копий установлено значение “ноль”.  
*В строке состояния появляется значок печати . По умолчанию установлена одна копия.*
- 4 **(Необязательно)** Можно указать количество копий и для других снимков. Переместите джойстик ◀/▶, чтобы выбрать изображение. Оставьте указанное количество или нажимайте ▲/▼ для его изменения. Повторяйте это действие до тех пор, пока к снимкам не будет применено требуемое количество отпечатков.
- 5 Нажмите кнопку ОК. Нажмите кнопку Share (Распространение) для выхода из меню.

\* Чтобы отметить все снимки на накопителе, выделите параметр Print All (Печатать все), нажмите кнопку ОК, затем укажите количество копий, как описано выше. Параметр Print All (Печатать все) недоступен в режиме Quickview (Быстрый просмотр).

Для удаления отметок о печати для всех изображений на носителе:

- Выберите Cancel Prints (Удалить метки), затем нажмите кнопку ОК.
- Выберите Yes (Да) или No (Нет) для удаления всех меток.
- Нажмите кнопку ОК.

Параметр Cancel Prints (Удалить метки) недоступен в режиме Quickview (Быстрый просмотр).

## Печать отмеченных изображений

При переносе отмеченных снимков на компьютер открывается экран печати программного обеспечения Kodak EasyShare. Для получения подробных сведений о печати нажмите кнопку Help (Справка) в программе Kodak EasyShare. Для получения дополнительных сведений о печати с компьютера, док-станции принтера или карты см. [стр. 73](#).

ПРИМЕЧАНИЕ. Для получения снимков наилучшего качества размером 10 x 15 см для параметра качества печати на фотокамере установите значение 4,4 МР (3:2) (см. [стр. 34](#)).

## Отметка снимков и видео для отправки по электронной почте

### Шаг 1: на компьютере

Используйте программное обеспечение Kodak EasyShare, поставляемое вместе с фотокамерой, для создания адресной книги электронной почты на компьютере. (Для получения последней версии программного обеспечения EasyShare обращайтесь на веб-узел [www.kodak.com/go/z7590downloads](http://www.kodak.com/go/z7590downloads).) Затем скопируйте до 32 адресов электронной почты во внутреннюю память фотокамеры. Подробные сведения см. в справке для программного обеспечения Kodak EasyShare.

## Шаг 2: отметка снимков/видео на фотокамере

- 1 Нажмите кнопку Share (Распространение). Переместите джойстик ◀/▶ для выделения снимка/видео.
- 2 Переместите джойстик ▲/▼ для выделения параметра Email (Отправка по электронной почте) ≡✉, затем нажмите кнопку ОК.

*В строке состояния появляется значок отправки по электронной почте ≡✉.*

- 3 Переместите джойстик ▲/▼ для выбора адреса электронной почты, затем нажмите кнопку ОК.

Для отметки других снимков/видео для отправки на тот же адрес переместите джойстик ◀/▶, чтобы прокрутить их. Когда нужный снимок/видео будет отображен на экране, нажмите кнопку ОК.

Для пересылки снимков/видео на несколько адресов повторите шаг 3 для каждого адреса.

*Выбранные адреса отмечаются флажком.*

- 4 Для отмены выбора выделите отмеченный адрес, затем нажмите кнопку ОК. Для отмены выбора всех адресов электронной почты выделите параметр Clear All (Очистить все).
- 5 Переместите джойстик ▲/▼, чтобы выделить Exit (Выход), затем нажмите кнопку ОК.

*В строке состояния появляется значок отправки по электронной почте ≡✉.*

- 6 Нажмите кнопку Share (Распространение) для выхода из меню.

## Шаг 3: перенос и отправка по электронной почте

При переносе отмеченных снимков или видео на компьютер (см. [стр. 70](#)) открывается окно отправки по электронной почте программного обеспечения Kodak EasyShare, в котором можно отправить изображения по указанным адресам. Подробные сведения см. в справке для программного обеспечения Kodak EasyShare.



## Отметка снимков как избранных





Избранные снимки можно хранить в разделе Favorites (Избранное)  встроенной памяти фотокамеры, чтобы потом посылать их друзьям и родственникам.

**ПРИМЕЧАНИЕ.** При передаче изображений с фотокамеры на компьютер все изображения (включая избранное) сохраняются на компьютере в полном размере.

Избранные изображения – уменьшенные копии оригиналов – загружаются обратно в фотокамеру, чтобы вы имели дальнейшую возможность их распространять и весело проводить время.

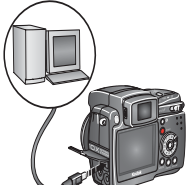
**Для распространения избранных снимков необходимо выполнить 4 простых действия:**





<p><b>1. Выполните съемку</b></p> 	
<p><b>2. Отметьте снимки как избранные</b></p> 	<ol style="list-style-type: none"><li>1 Нажмите кнопку Share (Распространение). Переместите джойстик  , чтобы выбрать изображение.</li><li>2 Переместите джойстик   для выделения параметра Favorite (Избранное) , затем нажмите кнопку ОК.</li></ol> <p><i>В строке состояния появляется значок избранного . Для удаления метки нажмите кнопку ОК еще раз.</i></p> <p>Нажмите кнопку Share (Распространение) для выхода из меню.</p>

<p><b>3. Перенесите снимки на компьютер</b></p> 	<p><b>1</b> Чтобы испытать все возможные функции, загружайте и используйте программное обеспечение Kodak EasyShare, поставляемое вместе с фотокамерой (см. <a href="#">стр. 60</a>).</p> <p><b>2</b> Подключите фотокамеру к компьютеру с помощью кабеля USB (см. <a href="#">стр. 70</a>) или док-станции EasyShare. <i>При первой передаче изображений мастер программы поможет сделать выбор из избранных снимков. Затем снимки переносятся на компьютер. Избранные снимки помещаются в раздел Favorites (Избранное) встроенной памяти фотокамеры.</i></p>
<p><b>4. Просмотрите избранное на фотокамере</b></p> 	<p><b>1</b> Поверните дисковый переключатель режима, чтобы выбрать Favorites (Избранное) .</p> <p><b>2</b> Перемещайте джойстик  для прокрутки избранного. Чтобы выйти из режима Favorites (Избранное), переведите дисковый переключатель режима в другое положение. Для просмотра снимков или видео, находящихся на карте или в памяти (но не в разделе избранного), нажмите кнопку Review (Просмотр). (См. раздел <a href="#">стр. 51</a>).</p>

**ПРИМЕЧАНИЕ.** Фотокамера может хранить ограниченное количество избранных снимков. Для настройки размера раздела памяти фотокамеры Favorites (Избранное) используйте в программе EasyShare параметр Camera Favorites (Избранное на фотокамере). Для получения подробных сведений щелкните кнопку Help (Справка) в программе Kodak EasyShare.



## Дополнительные настройки

Для доступа к дополнительным настройкам в режиме Favorites (Избранное) нажмите кнопку Menu (Меню).

	<p>Slide Show (Слайд-шоу) (<a href="#">стр. 57</a>)</p>		<p>Remove all favorites (Удалить все выбранные снимки) <a href="#">стр. 68</a></p>
	<p>Multi-up (Несколько) (<a href="#">стр. 52</a>)</p>		<p>Setup Menu (Меню настройки) (<a href="#">стр. 40</a>)</p>

ПРИМЕЧАНИЕ. Снимки, сделанные с использованием параметра качества 4,4 МР (3:2), отображаются в формате 3:2 с черной полосой в верхней части дисплея. (См. раздел [Picture Size \(Размер изображения\)](#), стр. 34).

## Удаление всех избранных снимков с фотокамеры

- 1 Поверните дисковый переключатель режима, чтобы выбрать Favorites (Избранное) .
- 2 Нажмите кнопку Menu (Меню).
- 3 Выделите , затем нажмите кнопку ОК.

*Все снимки, хранящиеся в разделе Favorites (Избранное) встроенной памяти фотокамеры, будут удалены. Во время следующего переноса снимков на компьютер содержимое раздела Favorites (Избранное) фотокамеры восстанавливается. Чтобы удалить отдельные избранные снимки, сделайте это в программе EasyShare.*



- 4 Нажмите кнопку Menu (Меню) для выхода из меню.

## Предотвращение переноса избранного на фотокамеру

- 1 Откройте программу Kodak EasyShare. Щелкните вкладку My Collection (Моя коллекция).
- 2 Перейдите к Albums view (Просмотр альбомов).
- 3 Щелкните Camera Favorites Album (Альбом избранного с фотокамеры), относящийся к вашей фотокамере.
- 4 Щелкните Remove Album (Удалить альбом).

*При следующей передаче снимков с фотокамеры воспользуйтесь режимом Camera Favorites Wizard/Assistant (Мастер/помощник избранного с камеры) в программе EasyShare, чтобы воссоздать ваш Camera Favorites Album (Альбом избранного с фотокамеры) или отключить функцию Camera Favorites (Избранное с фотокамеры).*

## Печать и отправка избранного по электронной почте

- 1 Поверните дисковый переключатель режима, чтобы выбрать Favorites (Избранное) . Нажимайте ◀/▶ для выбора изображения.
- 2 Нажмите кнопку Share (Распространение).
- 3 Выделите параметры Print (Печать)  или Email (Отправка по электронной почте) , затем нажмите кнопку ОК.

ПРИМЕЧАНИЕ. Снимки Favorites (Избранное), сделанные на данной фотокамере (а не импортированные из другого источника), подходят для получения отпечатков размера 10 x 15.

**ВНИМАНИЕ:**

Установите программное обеспечение Kodak EasyShare *перед* подключением фотокамеры или приобретаемой отдельно док-станции к компьютеру. Невыполнение этого действия может привести к неправильной установке программного обеспечения.

## Перенос снимков и видео с помощью кабеля USB

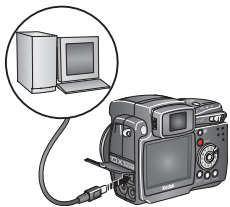

- 1 Отключите фотокамеру.
- 2 Вставьте конец кабеля USB с маркировкой  в маркированный порт USB на компьютере. Подробные сведения см. в инструкции по эксплуатации компьютера.
- 3 Вставьте другой конец кабеля USB в маркированный порт USB на фотокамере.
- 4 Включите фотокамеру.

*На компьютере откроется окно программного обеспечения Kodak EasyShare. В процессе переноса программа отображает ряд подсказок.*

ПРИМЕЧАНИЕ. Интерактивное руководство по подключению можно найти на веб-узле [www.kodak.com/go/howto](http://www.kodak.com/go/howto).

## Также возможен перенос следующих объектов

Для переноса снимков и видео можно также использовать следующие изделия Kodak.

- Док-станция Kodak EasyShare, док-станция принтера Kodak EasyShare
- Устройство считывания карт памяти разных форматов Kodak, устройство считывания и записи мультимедийных карт памяти Kodak SD

Эти и другие аксессуары можно купить у дилера компании Kodak или на веб-узле [www.kodak.com/go/z7590accessories](http://www.kodak.com/go/z7590accessories).

## Печать с док-станции принтера Kodak EasyShare или с компьютера

**Computer (Компьютер)** — Щелкните кнопку Help (Справка) в программном обеспечении Kodak EasyShare для получения дополнительных сведений о печати с компьютера.

**Printer dock (Док-станция принтера)** — Установите фотокамеру на док-станции принтера Kodak EasyShare и печатайте напрямую с или без компьютера. Эти и другие аксессуары можно купить у дилера компании Kodak или на веб-узле [www.kodak.com/go/z7590accessories](http://www.kodak.com/go/z7590accessories).

## Печать с приобретаемой отдельно карты памяти SD или MMC

- Можно автоматически распечатать отмеченные снимки, вставив карту памяти в разъем SD или MMC принтера. Подробные сведения см. в инструкции по эксплуатации принтера.
- Снимки можно распечатать с помощью устройства Kodak для печати с карт памяти SD или MMC. (Предварительно согласуйте детали с организацией, предоставляющей такие услуги; см. [www.kodak.com/go/picturemaker](http://www.kodak.com/go/picturemaker).)
- Для печати качественных снимков с карты памяти можно обратиться в местный фотомагазин.

## Интерактивный заказ снимков

Служба печати Kodak EasyShare (предоставлена Ofoto [www.ofoto.com](http://www.ofoto.com)) – одна из многих онлайн-услуг печати, предлагаемых в программном обеспечении Kodak EasyShare. Можно легко выполнять следующие операции.

- Загрузка снимков.
- Редактирование, улучшение качества снимков и добавление рамок.
- Хранение снимков и возможность отправлять их родственникам и друзьям.
- Заказ снимков высокого качества, поздравительных открыток с использованием снимков, фоторамок и фотоальбомов с доставкой на дом.

## Прямая печать с принтера, поддерживающего стандарт PictBridge

Фотокамера поддерживает технологию PictBridge, позволяющую печатать напрямую с принтеров, поддерживающих стандарт PictBridge, без компьютера. Вам понадобится:

- Фотокамера с полностью заряженными элементами питания или с дополнительным адаптером питания переменного тока Kodak 5 вольт
- Принтер, поддерживающий стандарт PictBridge
- Кабель USB, поставляемый вместе с фотокамерой

## Подключение фотокамеры к принтеру

- 1 Выключите фотокамеру и принтер.
- 2 Дополнительно: если имеется адаптер питания переменного тока Kodak 5 вольт (дополнительный аксессуар), подсоедините его к фотокамере и электрической розетке.
- 3 Используя кабель USB, поставляемый с фотокамерой, подсоедините фотокамеру к принтеру. (Подробные сведения см. в инструкции по эксплуатации принтера.)

## Печать снимков

- 1 Включите принтер. Поверните переключатель режимов фотокамеры в положение Auto (Авто).

*Отобразится логотип PictBridge, затем текущий снимок и меню. (Если снимков не найдено, отображается сообщение.) При выключении интерфейса меню нажмите любую кнопку для его повторного показа.*

- 2 Переместите джойстик ▲/▼ для выбора параметра печати, затем нажмите кнопку OK.



<b>Current Picture</b> (Текущий снимок)	<b>Нажимайте ◀/▶ для выбора изображения.</b> <b>Выберите количество копий.</b>
<b>Tagged Pictures</b> (Отмеченные снимки)	Если принтер имеет такую возможность, печатайте снимки, отмеченные для печати (см. <a href="#">стр. 64</a> ), и выберите размер отпечатка.
<b>Index Print</b> (Индексная печать)	Печать миниатюр всех изображений. Это потребует одного или более листов бумаги. Если принтер имеет такую возможность, выберите размер отпечатка.
<b>All Pictures</b> (Все снимки)	Печать всех снимков внутренней памяти, карты или Избранного. Выберите количество копий.
<b>Image Storage</b> (Накопитель для снимков)	Обращение к внутренней памяти, карте или Избранному.

**ПРИМЕЧАНИЕ.** Во время прямой печати изображения не передаются окончательно и не сохраняются на компьютере или принтере. О передаче снимков на компьютер см. [стр. 70](#). При установке дискового переключателя режима на Favorites (Избранное) отображается текущий избранный снимок.

## Отсоединение фотокамеры от принтера

- 1 Выключите фотокамеру и принтер.
- 2 Отсоедините кабель USB от фотокамеры и принтера.

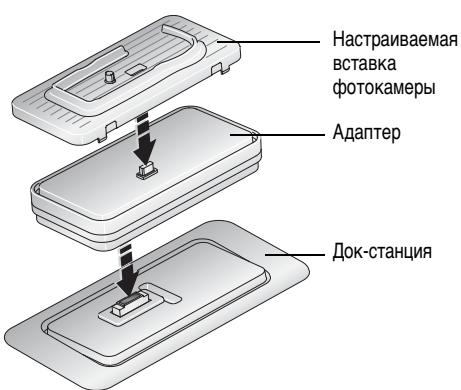
## Совместимость док-станций для фотокамеры

Док-станция Kodak EasyShare	Способ установки
<ul style="list-style-type: none"> <li>■ док-станция принтера 4000</li> <li>■ док-станция II</li> <li>■ док-станции LS420, LS443</li> </ul>	<p>Не совместимы</p>
<ul style="list-style-type: none"> <li>■ Kodak EasyShare</li> <li>■ док-станция принтера плюс</li> <li>■ док-станция принтера 6000</li> <li>■ док-станция 6000</li> </ul>	 <p>Настраиваемая вставка фотокамеры</p> <p>Адаптер</p> <p>Док-станция</p>
<ul style="list-style-type: none"> <li>■ другие, включая док-станции принтера и док-станции фотокамеры серии 3</li> </ul>	 <p>Настраиваемая вставка фотокамеры</p> <p>Док-станция</p>

Док-станции фотокамеры и принтера, а также другие аксессуары можно купить у дилера компании Kodak или на веб-узле [www.kodak.com/go/z7590accessories](http://www.kodak.com/go/z7590accessories).

# 7

## Устранение неполадок

При возникновении вопросов о работе фотокамеры начните отсюда. Дополнительные технические сведения можно найти в файле ReadMe на компакт-диске с программным обеспечением Kodak EasyShare. Последнюю информацию по устранению неполадок можно найти на веб-узле [www.kodak.com/go/z7590support](http://www.kodak.com/go/z7590support).

### Неполадки при работе фотокамеры

Неисправность	Способ устранения
Фотокамера не включается	<ul style="list-style-type: none"><li>■ Извлеките элемент питания, проверьте его тип, затем вставьте его обратно.</li></ul>
Фотокамера не выключается, а объектив не задвигается	<ul style="list-style-type: none"><li>■ Вставьте заряженный аккумулятор.</li><li>■ Поместите фотокамеру на док-станцию Kodak EasyShare для цифровой фотокамеры или принтера (продается отдельно), затем повторите попытку.</li></ul>
Кнопки и регуляторы фотокамеры не работают	<ul style="list-style-type: none"><li>■ Подсоедините фотокамеру к преобразователю переменного тока Kodak, 5 В (продается отдельно), затем повторите попытку. Для получения дополнительных сведений об аккумуляторе см. <a href="#">стр. 2</a>.</li></ul>
Объектив не выдвигается при включении фотокамеры или не задвигается	<ul style="list-style-type: none"><li>■ Убедитесь, что элемент питания фотокамеры заряжен.</li><li>■ Снова включите и выключите фотокамеру.</li><li>■ Если неполадка все еще не устранена, обратитесь за помощью (см. <a href="#">стр. 83</a>).</li></ul>
Дисплей EVF/ЖКД черный или не включается	<ul style="list-style-type: none"><li>■ Снимите крышку объектива.</li><li>■ Толкните переключатель EVF/ЖКД для смены дисплея.</li></ul>

Неисправность	Способ устранения
В режиме Review (Обзор) вместо снимка отображается синий или черный дисплей	<ul style="list-style-type: none"> <li>■ Выполните перенос снимка на компьютер.</li> <li>■ Передайте <i>все</i> изображения на компьютер (см. <a href="#">стр. 70</a>).</li> <li>■ Сделайте другой снимок. Если неполадка все еще не устранена, попробуйте использовать внутреннюю память и/или другую карту памяти.</li> </ul>
Количество оставшихся кадров не уменьшается после съемки	<ul style="list-style-type: none"> <li>■ Продолжайте съемку. Фотокамера работает правильно. (На основании размеров снимка и его содержания фотокамерой после выполнения каждого снимка проводится оценка количества оставшихся кадров.)</li> </ul>
Неточная ориентация снимка	<ul style="list-style-type: none"> <li>■ Установите Orientation Sensor (Датчик ориентации) на ON (ВКЛ.) (<a href="#">стр. 42</a>).</li> </ul>
Вспышка не срабатывает	<ul style="list-style-type: none"> <li>■ Откройте блок вспышки (<a href="#">стр. 23</a>).</li> <li>■ Проверьте настройку вспышки и при необходимости измените ее (<a href="#">стр. 23</a>).</li> </ul>
Накопитель полностью или практически заполнен	<ul style="list-style-type: none"> <li>■ Выполните передачу всех изображений на компьютер (<a href="#">стр. 70</a>).</li> <li>■ Удалите изображения с карты или вставьте новую карту (<a href="#">стр. 8</a>).</li> <li>■ Выберите в качестве накопителя для снимков встроенную память (<a href="#">стр. 39</a>).</li> </ul>
Короткий срок службы элемента питания	<ul style="list-style-type: none"> <li>■ Перед установкой аккумулятора в фотокамеру протрите контакты, используя чистую сухую ткань (<a href="#">стр. 95</a>).</li> <li>■ Вставьте заряженный аккумулятор (<a href="#">стр. 1</a>).</li> </ul>

Неисправность	Способ устранения
Съемка невозможна	<ul style="list-style-type: none"> <li>■ Выключите фотокамеру, затем снова включите.</li> <li>■ Нажмите кнопку затвора до конца (стр. 9).</li> <li>■ Вставьте заряженный аккумулятор (стр. 1).</li> <li>■ Перед следующей попыткой съемки подождите, пока индикатор AF/AE станет зеленым.</li> <li>■ Память заполнена. При передаче изображений на компьютер (стр. 70) удалите их с фотокамеры (стр. 53) или карты, смените накопитель для снимков или вставьте новую карту.</li> </ul>
На дисплее EVF/ЖКД появляется сообщение об ошибке	<ul style="list-style-type: none"> <li>■ Выключите фотокамеру.</li> <li>■ Извлеките карту памяти из фотокамеры.</li> <li>■ Извлеките элемент питания и протрите контакты чистой и сухой тканью (стр. 95).</li> <li>■ Установите элемент питания обратно.</li> <li>■ Включите фотокамеру.</li> <li>■ При каких-либо других неполадках обратитесь за помощью к службе технической поддержки (см. стр. 84).</li> </ul>
Карта памяти не распознается, или фотокамера с картой зависает.	<ul style="list-style-type: none"> <li>■ Карта может быть повреждена. Отформатируйте карту в фотокамере (см. стр. 8).</li> <li>■ Используйте другую карту памяти.</li> </ul>

## Неполадки компьютера/соединения

Неисправность	Способ устранения
Отсутствует связь между компьютером и фотокамерой	<ul style="list-style-type: none"><li>■ Включите фотокамеру.</li><li>■ Вставьте заряженный аккумулятор (стр. 1).</li><li>■ Убедитесь, что кабель USB надежно подключен к портам компьютера и фотокамеры (стр. 70).</li><li>■ Убедитесь, что установлено программное обеспечение EasyShare (стр. 60).</li></ul>
Изображения не передаются на компьютер	<ul style="list-style-type: none"><li>■ Нажмите кнопку Help (Справка) в программном обеспечении Kodak EasyShare.</li></ul>
Слайд-шоу не запускается на внешнем видеоустройстве	<ul style="list-style-type: none"><li>■ Настройте параметр Video Out (Видеовыход) фотокамеры (установив режим NTSC или PAL, стр. 42).</li><li>■ Проверьте правильность настроек внешнего устройства (см. инструкцию по эксплуатации этого устройства).</li></ul>

## Низкое качество снимка

Неисправность	Способ устранения
Снимок слишком темный или недозаэкспонированный	<ul style="list-style-type: none"> <li>■ Расположите фотокамеру иным образом для получения лучшего освещения.</li> <li>■ Используйте параметр Fill flash (Заполняющая вспышка) <a href="#">стр. 23</a> или смените положение так, чтобы объект не освещался сзади.</li> <li>■ Смените положение так, чтобы расстояние до объекта не превышало диапазона эффективной работы вспышки (см. <a href="#">стр. 23</a>).</li> <li>■ Для автоматической установки экспозиции и выполнения фокусировки нажмите кнопку затвора <b>до половины и удерживайте</b> ее. Когда индикатор AF/AE станет зеленым, нажмите кнопку затвора до упора для выполнения съемки.</li> <li>■ Используйте режим P для экспокоррекции и компенсации влияния вспышки (<a href="#">стр. 22</a>).</li> <li>■ Используйте режим P (<a href="#">стр. 22</a>) и Selectable Zone (Выбираемая зона) (см. раздел "Зона фокусировки" на <a href="#">стр. 37</a>).</li> </ul>
Снимок слишком светлый	<ul style="list-style-type: none"> <li>■ Расположите фотокамеру иным образом для снижения освещения.</li> <li>■ Отключите вспышку (<a href="#">стр. 23</a>).</li> <li>■ Смените положение так, чтобы расстояние до объекта не превышало диапазона эффективной работы вспышки (см. <a href="#">стр. 23</a>).</li> <li>■ Для автоматической установки экспозиции и выполнения фокусировки нажмите кнопку затвора <b>до половины и удерживайте</b> ее. Когда индикатор AF/AE станет зеленым, нажмите кнопку затвора <b>до упора</b> для выполнения съемки.</li> <li>■ Используйте режим P для экспокоррекции и компенсации влияния вспышки (<a href="#">стр. 22</a>).</li> </ul>

Неисправность	Способ устранения
Снимок нечеткий	<ul style="list-style-type: none"> <li>■ Для автоматической установки экспозиции и выполнения фокусировки нажмите кнопку затвора <b>до половины и удерживайте</b> ее. Когда индикатор AF/AE станет зеленым, нажмите кнопку затвора <b>до упора</b> для выполнения съемки.</li> <li>■ Протрите объектив (стр. 95).</li> <li>■ Убедитесь в том, что фотокамера работает не в режиме Close-up (Крупный план), если вы находитесь дальше чем 0,7 м от объекта.</li> <li>■ Поместите фотокамеру на ровную устойчивую поверхность или используйте штатив, особенно при настройках с высокой детализацией или в условиях плохого освещения.</li> </ul>

## Состояние индикатора кольца управления питанием

Состояние	Причина
Кольцо управления питанием не включается, и фотокамера не работает.	<ul style="list-style-type: none"> <li>■ Включите фотокамеру.</li> <li>■ Зарядите или вставьте новый аккумулятор (стр. 2).</li> <li>■ Отключите дисковый переключатель режима, затем снова включите.</li> </ul>
Кольцо управления питанием засветится зеленым.	<ul style="list-style-type: none"> <li>■ Фотокамера включена, можно выполнять фото- и видеосъемку.</li> </ul>
Кольцо управления питанием засветится желтым.	<ul style="list-style-type: none"> <li>■ Фотокамера находится в режиме Favorite (Избранное).</li> <li>■ Выполняется обновление микропрограммы фотокамеры.</li> <li>■ Фотокамера подключена к компьютеру, соединение USB.</li> <li>■ Дата и время устанавливаются с задвинутым объективом.</li> </ul>

Состояние	Причина
Кольцо управления питанием мигает зеленым.	<ul style="list-style-type: none"> <li>■ Фотокамера выключилась при обработке и сохранении изображения. Фотокамера работает нормально. Обработка завершена до выключения питания.</li> <li>■ Не удаляйте карту, пока индикатор мигает.</li> <li>■ При включении фотокамера работает нормально. Производите съемку после того, как мигание прекратится.</li> <li>■ Фотокамера работает нормально в режиме соединения с компьютером.</li> </ul>
Кольцо управления питанием мигает желтым.	<ul style="list-style-type: none"> <li>■ Аккумулятор полностью или почти разряжен. Зарядите аккумулятор (стр. 1).</li> <li>■ Слишком высокая внутренняя температура фотокамеры. Выключите фотокамеру на несколько минут; затем снова включите фотокамеру. Если неполадка не устранена, обратитесь за помощью (стр. 84).</li> </ul>

## Неполадки прямой печати (PictBridge)

Состояние	Причина	Решение
Не удается обнаружить требуемое изображение.	Поверните дисковый переключатель режима, чтобы выбрать Favorites (Избранное).	Поверните дисковый переключатель режима в положение Auto (Авто).
	Фотокамера обращается к карте или внутренней памяти.	Используйте меню Direct print (Прямая печать) для изменения накопителя для изображений.
Интерфейс меню Direct print (Прямая печать) выключился.	Закончилось время отображения интерфейса меню при отсутствии операций.	Нажмите любую кнопку для его повторного показа.

Состояние	Причина	Решение
Не удается напечатать изображения.	Это проблема соединения.	Убедитесь в наличии соединения между фотокамерой и принтером (стр. 72).
	Это проблема питания.	Убедитесь в наличии питания для принтера и фотокамеры (стр. 72).
Фотокамера или принтер отображают сообщение об ошибке.	Это проблема фотокамеры или принтера.	Следуйте подсказкам для разрешения проблемы.

**Если неисправности не удалось устранить**

Посетите веб-узел [www.kodak.com/go/z7590support](http://www.kodak.com/go/z7590support), или см. [Глава 8, Справка и поддержка](#).

По вопросам прямой печати обращайтесь к производителю принтера.

## 8

## Справка и поддержка

## Полезные ссылки

<b>Фото-камера</b>	Поддержка изделия (часто задаваемые вопросы, информация по устранению неполадок и т.д.)	<a href="http://www.kodak.com/go/z7590support">www.kodak.com/go/z7590support</a>
	Покупка аксессуаров для фотокамеры (док-станции фотокамеры, док-станции принтера, объективы, карты и т.д.)	<a href="http://www.kodak.com/go/z7590accessories">www.kodak.com/go/z7590accessories</a>
	Загружайте новые версии программного обеспечения и микропрограммы фотокамеры	<a href="http://www.kodak.com/go/z7590downloads">www.kodak.com/go/z7590downloads</a>
	Онлайн-демонстрации фотокамеры	<a href="http://www.kodak.com/go/howto">www.kodak.com/go/howto</a>
<b>Программное обеспечение</b>	Получайте информацию по программному обеспечению EasyShare	<a href="http://www.kodak.com/go/easysharesw">www.kodak.com/go/easysharesw</a> (Нажмите кнопку Help (Справка) в программном обеспечении EasyShare)
	Справка по работе с операционной системой Windows и цифровыми изображениями	<a href="http://www.kodak.com/go/pcbasics">www.kodak.com/go/pcbasics</a>

<b>Другое</b>	Пользуйтесь технической поддержкой для других фотокамер, программного обеспечения, аксессуаров и т.д.	<a href="http://www.kodak.com/go/support">www.kodak.com/go/support</a>
	Информация о док-станциях принтера Kodak EasyShare	<a href="http://www.kodak.com/go/printerdocks">www.kodak.com/go/printerdocks</a>
	Информация о продукции для струйной печати Kodak	<a href="http://www.kodak.com/go/inkjet">www.kodak.com/go/inkjet</a>
	Оптимизация параметров принтера для получения более естественных и насыщенных цветов	<a href="http://www.kodak.com/go/onetouch">www.kodak.com/go/onetouch</a>
	Регистрация фотокамеры	<a href="http://www.kodak.com/go/register">www.kodak.com/go/register</a>

## Телефонные номера служб технической поддержки

При возникновении вопросов относительно работы программного обеспечения или фотокамеры обратитесь в службу технической поддержки. Перед звонком в службу технической поддержки подключите фотокамеру или док-станцию к компьютеру. Находитесь рядом с компьютером и будьте готовы предоставить следующую информацию:

- Модель компьютера, операционная система
- Тип и тактовая частота процессора (МГц)
- Объем памяти (Мб) и свободного пространства на жестком диске
- Серийный номер фотокамеры
- Версия программного обеспечения Kodak EasyShare
- Точная формулировка полученного сообщения об ошибке

Австралия	1800 147 701	Нидерланды	020 346 9372
Австрия	0179 567 357	Новая Зеландия	0800 440 786
Бельгия	02 713 14 45	Норвегия	23 16 21 33
Бразилия	0800 150000	Португалия	021 415 4125
Великобритания	0870 243 0270	Сингапур	800 6363 036
Германия	069 5007 0035	Таиланд	001 800 631 0017
Гонконг	800 901 514	Тайвань	0800 096 868
Греция	00800 441 25605	Филиппины/ Манила	1 800 1 888 9600/ 632 6369600
Дания	3 848 71 30	Финляндия	0800 1 17056
Индия	91 22 617 5823	Франция	01 55 1740 77
Индонезия	001 803 631 0010	Швейцария	01 838 53 51
Ирландия	01 407 3054	Швеция	08 587 704 21
Испания	91 749 76 53	Япония	03 5540 9002
Италия	02 696 33452	Соединенные Штаты Америки	1 800 235 6325
Канада	1 800 465 6325	За пределами США	585 726 7260
Китай	800 820 6027	Международная телефонная линия	+44 131 458 6714
Корея	00798 631 0024	Международный номер факса	+44 131 458 6962

Посетите: <http://www.kodak.com/US/en/digital/contacts/DAInternationalContacts.shtml>

## Технические характеристики фотокамеры

С дополнительными техническими характеристиками можно ознакомиться на веб-узле [www.kodak.com/go/z7590support](http://www.kodak.com/go/z7590support).

<b>Цифровая фотокамера Kodak EasyShare Z7590 с зумом</b>	
<b>CCD</b> (charge-coupled device)	
CCD	1/2,5 дюйма CCD, форматное соотношение 4:3
Размер получаемого изображения (размер снимка)	2 576 x 1 932 (5,0 М) пикселей
	2 576 x 1 716 (4,4 М) пикселей
	2 304 x 1 728 (4,0 М) пикселей
	2 048 x 1 536 (3,1 М) пикселей
	1 552 x 1 164 (1,8 М) пикселей
<b>Дисплей</b>	
Цветной ЖКД	Гибридный дисплей высокого разрешения размером 55,9 мм; 640 x 240 (153 К) пикселей.
Цветной видоискатель – Электронный (EVF)	ЖКД и EVF работают не одновременно; 6,5 мм; (311 к) пикселей.
Просмотр (ЖКД/EVF)	Скорость съемки: 30 кадр/с
<b>Объектив</b>	
Съемочный объектив	Объектив с оптическим зумом 10X, f/2,8-f/3,7, 38-380 мм (эквивалентно 35 мм)

<b>Цифровая фотокамера Kodak EasyShare Z7590 с зумом</b>	
Фокусировка	Гибридный внешний (пассивный) датчик AF; многозонный, центральный или с выбираемыми зонами. Непрерывная AF в режимах просмотра и видеосъемки. Рабочий диапазон: Стандартный широкоугольный: от 0,6 м до бесконечности Стандартный телефото: от 2,0 м до бесконечности Крупный план, широкоугольный: от 0,12 до 0,7 м Крупный план, телефото: от 1,2 до 2,1 м Широкоугольный и телефото, бесконечность: от 20 м до бесконечности
Цифровой зум	Непрерывный улучшенный зум 3,0X, шаг 0,2X, начинающийся при оптическом зуме 10X (режим ЖК дисплея)
Оптический зум	10X, 38-380 мм (эквивалентно 35 мм); действительный F= 6,32-63,2 мм
Резьба на объективе	Да (внутри кольца объектива)
Барьер для объектива	Крышка объектива
<b>Коррекция</b>	
Замер экспозиции	TTL-AE с программируемыми режимами; Режимы: Multi-Pattern AE (Многозонный), Center-Weighted AE (Центровзвешенный), Center-Spot AE (Точечный по центру)
Диапазон экспозиций	Диапазон AE: EV от 5,3 до 16,0 (@ широкоугольный) Полный диапазон: EV от 0 до 16,0 (@ широкоугольный)
Режим экспозиции	Программируемый режим AE: Auto (Авто), P, A, S, M или C, а также режимы сюжетной съемки. Приоритет диафрагмы AE: f/2,8-f/8 @ широкоугольный Приоритет затвора AE: 16-1/1 000 сек. @ широкоугольный режим Полностью ручная настройка экспозиции (Устранение помех: выделение черного изображения @ >0,7 сек.) Экспокоррекция: ±2,0 EV с шагом 1/3 EV

<b>Цифровая фотокамера Kodak EasyShare Z7590 с зумом</b>	
Скорость затвора	Механический затвор с электронным управлением CCD Автоматический 16-1/1 700 сек., ручной 16-1/1 000 сек.
Светочувствительность по ISO	Автоматический: 80, 100, 200, 400 и 800 (800 @ 1,8 МП) Выбираемый: режимы P, A, S, M и C
<b>Вспышка</b>	
Электронная вспышка	Номер по руководству 12 @ ISO 140; автовспышка с фотоэлементом Рабочий диапазон: Широкоугольный: 0,6-4,9 м @ ISO 140 Телефото: 2,0-3,7 м @ ISO 140
Режимы вспышки	Авто, Заполняющая, Компенсация "красных глаз", Выкл.
Синхронизация внешней вспышки	Да, максимум 500 вольт
<b>Съемка</b>	
Режимы захвата	Auto (Авто), Program (Программа), Aperture Priority (Приоритет диафрагмы), Shutter Priority (Приоритет затвора), Manual (Ручной), Custom (Пользовательский), Sport (Спорт), Portrait (Портрет), Scenes (14) (Сюжеты (14)), Burst (Серия), Video (Видео)
Колесико управления	Используется для настройки значений параметров Exposure Compensation (Экспокоррекция), Aperture Priority AE (Приоритет диафрагмы для AE), Shutter Priority AE (Приоритеты затвора для AE), ISO, Flash Compensation (Компенсация влияния вспышки), (Полностью ручная настройка экспозиции).
Режим Burst (Серия)	Первая серия – 5 изображений; последняя серия 4 изображения; обе @ 2,0 кадр/с (AE, AF, AWB выполняются только для первого кадра.)
Буфер фотоснимков	32 МБ встроенной памяти

<b>Цифровая фотокамера Kodak EasyShare Z7590 с зумом</b>	
Видеосъемка	Размер изображения/скорость съемки: VGA (640 x 480) при 12 кадр/с, QVGA (320 x 240) при 20 кадрах/с
Формат файла изображения	Фото: EXIF 2.21 (сжатие JPEG), формат файла DCF Видео: QuickTime (CODEC MPEG4)
Накопитель для снимков	Приобретаемая отдельно карта памяти MMC или SD  (Логотип SD является торговой маркой ассоциации SD Card Association.)
Емкость встроенного накопителя	32 МБ встроенной памяти
<b>Обзор</b>	
Быстрый просмотр	Да
Видеовыход	NTSC или PAL
<b>Питание</b>	
Ионно-литиевый аккумулятор Kodak EasyShare (KLIC-5001); адаптер напряжения переменного тока на 5 В, приобретается отдельно	
<b>Связь с компьютером</b>	
USB, с помощью кабеля USB; док-станция EasyShare для цифровой фотокамеры или принтера	
<b>Языки</b>	
английский/французский/немецкий/испанский/итальянский/португальский/китайский/корейский/японский	
<b>Другие функции</b>	
Self-Timer (Автоспуск)	10 секунд

<b>Цифровая фотокамера Kodak EasyShare Z7590 с зумом</b>	
Звуковые сигналы	Включение, затвор, автоспуск, ошибка, звуковые режимы
Баланс белого	Auto (Авто), Daylight (Естественное освещение), Tungsten (Лампа накаливания), Fluorescent (Лампа дневного света), Open Shade (Открытая тень)
Автоматический ждущий режим	Да. 8 минут
Цветовые режимы	High Color (Высококачественное цветопроизведение), Neutral Color (Естественный цвет), Low Color (Приглушенный цвет), Black & White (Черно-белый), Sepia (Сепия)
Sharpness (Резкость)	High (Высокая), Normal (Нормальная), Low (Низкая)
Добавление даты	Нет, ГГГГ/ММ/ДД, ММ/ДД/ГГГГ, ДД/ММ/ГГГГ
Крепление штатива	1/4 дюйма металл
Размер	99,6 мм x 81,2 мм x 79,9 мм
Вес	340 г без элемента питания и карты

## Емкость накопителей

Размеры файлов могут различаться в зависимости от содержимого изображения и экспозиции. Реальное количество сохраняемых снимков и видео может быть больше или меньше. Параметр Favorites (Избранное) требует дополнительного места во встроенной памяти и поэтому снижается доступная емкость хранения.

## Емкость накопителей для снимков — стандартное сжатие

	Количество снимков				
	5,0 МР	4,4 МР (3:2)	4,0 МР	3,1 МР	1,8 МР
Карта памяти SD/MMC емкостью 16 МБ	9	11	12	15	24
32 Мб встроенной памяти	17	19	21	27	43
Карта памяти SD/MMC емкостью 32 МБ	19	22	24	30	48
Карта памяти SD/MMC емкостью 64 МБ	39	44	48	60	97
Карта памяти SD/MMC емкостью 128 МБ	79	88	97	121	195
Карта памяти SD/MMC емкостью 256 МБ	159	178	196	242	391
Карта памяти SD/MMC емкостью 512 МБ	319	356	392	485	783

**Емкость накопителей для снимков — высококачественное сжатие**

	Количество снимков				
	5,0 МР	4,4 МР (3:2)	4,0 МР	3,1 МР	1,8 МР
Карта памяти SD/MMC емкостью 16 МБ	4	5	5	7	12
32 МБ встроенной памяти	8	9	10	12	21
Карта памяти SD/MMC емкостью 32 МБ	9	10	11	14	24
Карта памяти SD/MMC емкостью 64 МБ	18	20	23	28	48
Карта памяти SD/MMC емкостью 128 МБ	37	41	46	57	97
Карта памяти SD/MMC емкостью 256 МБ	74	83	92	115	194
Карта памяти SD/MMC емкостью 512 МБ	149	167	185	231	389

## Емкость накопителей для видео

	Продолжительность видео (минут/секунд)	
	VGA (640 x 480)	QVGA (320 x 240)
Карта памяти SD/MMC емкостью 16 МБ	59 сек.	1 мин. 53 сек.
32 МБ встроенной памяти	1 мин. 47 сек.	3 мин. 23 сек.
Карта памяти SD/MMC емкостью 32 МБ	1 мин. 52 сек.	3 мин. 46 сек.
Карта памяти SD/MMC емкостью 64 МБ	3 мин. 59 сек.	7 мин. 32 сек.
Карта памяти SD/MMC емкостью 128 МБ	7 мин. 59 сек.	15 мин. 4 сек.
Карта памяти SD/MMC емкостью 256 МБ	15 мин. 58 сек.	30 мин. 8 сек.
Карта памяти SD/MMC емкостью 512 МБ	31 мин. 57 сек.	60 мин. 17 сек.

## Функции экономии энергии

Время простоя	Фотокамера	Для возврата в рабочий режим
1 минута	Выключение дисплея EVF/ЖКД	Нажмите кнопку ОК.
8 минут	Автоматическое выключение питания	Нажмите любую кнопку или вставьте/извлеките карту.

## Аксессуары

Элемент	Описание	Где купить
Широкоугольный объектив Schneider-Kreuznach Xenar 0,7X	Расширьте свои творческие и фотографические возможности благодаря универсальному широкоугольному объективу 0,7X.	<a href="http://www.kodak.com/go/z7590accessories">www.kodak.com/go/z7590accessories</a>
Адаптер для объектива Kodak DX6490/Z7590	Позволяет добавлять навинчиваемые линзы или фильтры 55 мм	
Фильтр объектива (черно-белый)	Фильтр нейтральной плотности 102. Уменьшает освещение на 2 f-остановки (указанная плотность 0,6), резьба 55 мм	
	Циркулярный поляризационный фильтр (резьба 55 мм)	
Преобразователь переменного тока Kodak на 5 В	Простой путь увеличения срока службы элемента питания. Подсоедините фотокамеру во время загрузки или просмотра изображений.	
Корпус цифровой фотокамеры рабочей серии Kodak	Стильный, но прочный, для цифровых фотокамер серии Kodak EasyShare.	
Ионно-литиевый аккумулятор Kodak EasyShare – 1 700 мАч	Имеет исключительную емкость и заряжается до 300 раз, время зарядки – 3 часа	
Набор для быстрой зарядки ионно-литиевых аккумуляторов Kodak	Включает шесть распространенных по всему миру вилок с диапазоном 110-240 вольт. Элементы питания продаются отдельно.	
Посетите наш веб-сайт для получения всего списка (элементы питания и зарядные устройства, карты памяти, треноги, сумки для фотокамер, наборы для путешествий, набор картриджей и фотобумаги, док-станции фотокамеры, док-станции принтера, объективы и т.д.)		

## Обновление программного обеспечения и микропрограммы

Загрузите последние версии программного обеспечения, содержащиеся на компакт-диске с программным обеспечением EasyShare, и микропрограммы фотокамеры (программы, выполняемые на фотокамере).

См. [www.kodak.com/go/z7590downloads](http://www.kodak.com/go/z7590downloads).

## Дополнительные советы по уходу и обслуживанию

- При использовании фотокамеры в экстремальных погодных условиях или подозрении, что внутрь фотокамеры попала вода, выключите фотокамеру и извлеките аккумулятор и карту. Перед дальнейшей эксплуатацией фотокамеры просушите все ее компоненты в течение не менее 24 часов.
- Для удаления пыли и загрязнений осторожно подуйте на объектив или дисплей фотокамеры. Для чистки объектива пользуйтесь мягкой материей или специальной тканью. Не используйте материалы, не предназначенные для чистки объектива. Не допускайте контакта химических веществ, например, лосьона для загара, с цветными поверхностями.
- Не помещайте фотокамеру возле оборудования, такого как электродвигатели. Электромагнитная индукция может повредить изображения или привести к сбоям в работе фотокамеры.
- Частые изменения температуры могут привести к опасной конденсации. Держите фотокамеру в воздухопроницаемой пластиковой сумке и дайте ей приспособиться к температуре перед извлечением из сумки.
- В некоторых странах действуют соглашения на техническое обслуживание. Для получения дополнительных сведений обратитесь к дилеру компании Kodak.
- Для получения сведений по утилизации цифровой фотокамеры обращайтесь в местные сервисные центры. В США можно посетить web-узел корпорации Electronics Industry Alliance по адресу [www.eiae.org](http://www.eiae.org) или web-узел компании Kodak по адресу [www.kodak.com/go/z7590support](http://www.kodak.com/go/z7590support).

## Гарантия

### Ограниченная гарантия

Компания Kodak гарантирует, что цифровые фотоаппараты и аксессуары Kodak (не включая элементы питания) не будут иметь дефектов материала и дефектов изготовления в течение 1 года со дня покупки товара.

Retain the original dated sales receipt. Документ, подтверждающий дату покупки, потребуется при каждом обращении по поводу гарантийного ремонта.

### Информация об ограниченной гарантии

**Действие ограниченной гарантии распространяется только на географическую территорию, в пределах которой были приобретены цифровые фотоаппараты и аксессуары Kodak.**

Если цифровые фотоаппараты и аксессуары Kodak функционируют неправильно в течение гарантийного периода, в соответствии с условиями и положениями, изложенными в данном документе, компания Kodak выполнит РЕМОНТ или ЗАМЕНУ неисправного изделия. Эти услуги по ремонту включают в себя как проведение всех работ, так и выполнение всех необходимых настроек и/или замену деталей. Такой ремонт или замена являются единственными средствами возмещения по данной гарантии.

Запасные детали, используемые при проведении ремонта, могут быть восстановленными или содержать переработанные материалы. Если необходимо заменить все изделие полностью, для замены также может использоваться восстановленное изделие.

### Ограничения

Обращения по поводу гарантийного ремонта не будут приниматься, если покупатель не сможет предоставить документ, подтверждающий дату приобретения, например копию товарного чека, выданного при приобретении цифрового фотоаппарата или чека, выданного при покупке аксессуаров Kodak (храните оригинал товарного чека).

Данная гарантия не распространяется на элементы питания, используемые в цифровых фотоаппаратах или аксессуарах. Гарантия не распространяется на неисправности, возникшие в результате обстоятельств, не зависящих от компании Kodak, а также как следствие действий пользователя, противоречащих указаниям, приведенных в инструкции по эксплуатации цифровых фотоаппаратов и аксессуаров Kodak.

**ДАННАЯ ГАРАНТИЯ НЕ ВЫПОЛНЯЕТСЯ, ЕСЛИ НЕИСПРАВНОСТЬ ПРОИЗОШЛА В РЕЗУЛЬТАТЕ ПОВРЕЖДЕНИЯ ВО ВРЕМЯ ТРАНСПОРТИРОВКИ, АВАРИИ, ИЗМЕНЕНИЯ И МОДИФИКАЦИИ ИЗДЕЛИЯ, НЕСАНКЦИОНИРОВАННОГО ОБСЛУЖИВАНИЯ, НЕНАДЛЕЖАЩЕГО ИСПОЛЬЗОВАНИЯ, НЕПРАВИЛЬНОЙ ЭКСПЛУАТАЦИИ, ИСПОЛЬЗОВАНИЯ НЕСОВМЕСТИМЫХ АКСЕССУАРОВ ИЛИ ПРИСПОСОБЛЕНИЙ, НЕВЫПОЛНЕНИЕ ИНСТРУКЦИЙ KODAK ПО ЭКСПЛУАТАЦИИ, ОБСЛУЖИВАНИЮ ИЛИ УПАКОВКЕ, НАРУШЕНИЯ ПРИ ИСПОЛЬЗОВАНИИ ИЗДЕЛИЙ, ПОСТАВЛЯЕМЫХ KODAK (ТАКИХ КАК АДАПТЕРЫ И ШНУРЫ), ИЛИ В СЛУЧАЕ ПРЕДЪЯВЛЕНИЯ ПРЕТЕНЗИЙ ПОСЛЕ ИСТЕЧЕНИЯ СРОКА ДАННОЙ ГАРАНТИИ.**

Kodak не дает никаких иных явных или подразумеваемых гарантий на данное изделие. В случае если исключение какой-либо из подразумеваемых гарантий недействительно в рамках действующего законодательства, продолжительность действия обязательной гарантии будет составлять один год с даты покупки.

Возможность замены является единственным обязательством Kodak. Kodak не несет ответственность за любые фактические, побочные и косвенные убытки, понесенные в результате продажи, покупки или использования данного изделия, независимо от причины их появления. Ответственность за любые фактические, побочные и косвенные убытки (включая, но не ограничиваясь потерями доходов или прибыли, потерями, вызванными простоем оборудования, затратами на замену оборудования, устройств или служб, или претензиями от ваших клиентов, связанными с убытками, понесенными в результате приобретения, использования или неисправности данного оборудования) независимо от причины их появления или в случае нарушения условий письменной или подразумеваемой гарантии подлежит явно выраженному отказу и исключается.

## Ваши права

В некоторых штатах и юрисдикциях не допускаются исключения или ограничения побочных или косвенных убытков, поэтому в вашем случае указанные выше ограничения и исключения могут быть неприменимы. В некоторых штатах и юрисдикциях не допускаются ограничения продолжительности подразумеваемой гарантии, поэтому в вашем случае указанные выше ограничения и исключения могут быть неприменимы.

Данная гарантия дает вам особые права, вы также можете иметь и другие права (в зависимости от штата или юрисдикции).

## Outside the United States and Canada

Для других стран постановления и условия данной гарантии могут отличаться. Не существует никаких гарантий или обязательств сверх минимальных требований, установленных законом, даже в случае дефекта, повреждения или убытков в результате небрежности или иных действий, если только компанией Kodak покупателю не дана в письменном виде специальная гарантия Kodak.

## Информация о соответствии требованиям

### Соответствие стандартам FCC



Цифровая фотокамера  
Kodak EasyShare Z7590 с зумом

Данное оборудование было проверено и признано соответствующим ограничениям для цифровых устройств класса В в соответствии с частью 15 правил FCC. Эти ограничения разработаны с целью обеспечения защиты от вредного излучения устройства в жилой зоне.

Данное оборудование вырабатывает, использует и может излучать энергию в диапазоне высоких частот, поэтому при установке и использовании с нарушением инструкций оно может стать причиной радиопомех. Однако не существует гарантии, что, будучи правильно установленным, данное устройство не будет являться источником помех.

Если устройство вызывает помехи теле- и радиоприема, наличие которых определяется путем включения и выключения устройства, пользователь может попытаться уменьшить влияние помех, выполнив следующие действия:

1) изменить направление или местоположение приемной антенны; 2) увеличить расстояние между устройством и приемником; 3) подключить устройство и приемник в сетевые розетки разных цепей питания; 4) обратиться к торговому агенту или к специалисту по теле/радиооборудованию для получения дополнительных советов.

Изменения или модификации, явно не одобренные стороной, ответственной за соответствие техническим условиям, могут привести к лишению пользователя прав на эксплуатацию данного оборудования. Если к изделию прилагаются экранированные интерфейсные кабели или где-либо определено, что при установке этого изделия следует использовать дополнительные компоненты или аксессуары, то их следует обязательно использовать, чтобы выполнить нормативные требования FCC.

## Canadian DOC statement

**DOC Class B Compliance**—This Class B digital apparatus complies with Canadian ICES-003.

**Observation des normes-Class B**—Cet appareil numérique de la classe B est conforme à la norme NMB-003 du Canada.

## VCCI Class B ITE

この装置は、情報処理装置等電波障害自主規制協議会（VCCI）の基準に基づくクラスB情報技術装置です。この装置は、家庭環境で使用することを目的としていますが、この装置がラジオやテレビジョン受信機に近接して使用されると、受信障害を引き起こすことがあります。  
取扱説明書に従って正しい取り扱いをしてください。

Английский:

В соответствии со стандартом Совета по добровольному контролю помех (VCCI) для информационно-технологического оборудования данный продукт относится к классу В. При эксплуатации устройства в домашних условиях рядом с радиоприемником или телевизором возможно возникновение радиопомех. Оборудование следует устанавливать и использовать в соответствии с инструкцией по эксплуатации.

## MPEG-4

Запрещается использование данного оборудования для работы с файлами формата MPEG-4, за исключением личного использования в некоммерческих целях.

---

# Указатель

## A

AF Control (Управление AF), 38  
album (альбом), 39  
aperture priority (приоритет диафрагмы), 16  
auto (авто), 16  
    вспышка, 23

## B

backlight (подсветка), 20  
beach (пляж), 19  
bracketing interval (интервал брэкетирования), 36

## C

Canadian compliance, 99  
children (дети), 20  
close-up (крупный план)  
    сюжеты, 29  
color mode (цветовой режим), 38  
compression (сжатие), 34  
custom (пользовательский), 17

## D

digital zoom (цифровой зум), 41

## E

exposure metering (замер экспозиции), 37

## F

favorites (избранное), 17

fireworks (фейерверк), 19  
flower (цветы), 19  
focus zone (зона фокусировки), 37  
format (форматирование), 43

## I

image storage (накопитель для снимков), 39

## L

landscape (пейзаж), 18, 29  
language (язык), 42

## M

magnify picture (увеличение снимка), 54  
manner (церемония), 20  
manual (ручной), 17

## N

night landscape (ночной пейзаж), 19  
night portrait (ночной портрет), 19

## O

orientation sensor (датчик ориентации), 42

## P

party (вечеринка), 20  
picture size (размер изображения), 34  
portrait (портрет), 18  
program (программа), 16

**Q**

quickview (быстрый просмотр), 40  
использование, 13

**R**

red-eye (компенсация “красных глаз”,  
вспышка, 23  
reset to default (восстановление  
значений по умолчанию), 39

**S**

SCN, 17  
self-portrait (автопортрет), 20  
self-timer (автоспуск), 33  
sharpness (резкость), 39  
shutter priority (приоритет затвора), 16  
snow (снег), 19  
sound themes (звуковые заставки), 41

**T**

text (текст), 19

**U**

URL, веб-узлы Kodak, 83  
USB (универсальная  
последовательная шина)  
место подключения, ii  
перенос снимков, 70

**V**

video length (продолжительность  
видео), 39  
video out (видеовыход), 42

**W**

white balance (баланс белого), 35

**A**

авто  
рамки фокусировки, 10  
автоматический  
ждущий режим, 93  
автоспуск  
фотоснимки/видео, 43  
автоспуск/индикатор видеорежима, i  
Адаптер питания переменного тока, 3  
аккумулятор  
зарядка через зарядное  
устройство, 1  
меры предосторожности, 4  
примерный срок службы, 2  
продление срока службы, 3  
установка, 2  
аксессуары  
аккумулятор, 3  
внешняя вспышка, 28  
док-станция принтера, 71  
карта памяти SD или MMC, 8  
покупка, 83  
фотокамера, 94  
аксессуары для фотокамеры, 94  
альбомы, отметка снимков для, 44, 56

**В**

- веб-узлы Kodak, 83
- видео
  - емкость накопителей, 90
  - копирование, 59
  - отправка отмеченных по электронной почте, 64
  - перенос на компьютер, 70
  - просмотр, 51
  - удаление, 53
- включение и выключение фотокамеры, 5
- внешнее видеоустройство
  - просмотр снимков, видео, 58
- внешняя вспышка, 28
- время, установка, 6
- вспышка
  - внешняя, 28
  - выкл, 28
  - компенсация “красных глаз”, 28
  - коррекция, режим PASM, 28
  - настройки, 23
  - синхронизация с задней шторкой, 28
- вставка
  - карта памяти SD или MMC, 8
- встроенная память
  - емкость накопителя, 90
- выброс, утилизация, 95
- выдвигающаяся вспышка, i
- выключение, автоматическое, 93
- выход A/V (аудио/видео), 58
- выход A/V (для просмотра телепрограмм)
  - расположение разъема, ii

**Г**

- гарантия, 96
- гистограмма, 11

**Д**

- джойстик, iii
- диафрагма, режим PASM, 20
- динамик, iv
- дисковый переключатель режима, iii, 15
- дисплей фотокамеры
  - просмотр видео, 51
  - просмотр снимков, 51
- док-станция
  - принтер, 71
- док-станция принтера, 3, 71
- док-станция фотокамеры, 3

**Е**

- емкость накопителя, 90

**Ж**

- ждуший режим, 93
- ЖК (жидкокристаллический) дисплей, iii

**З**

- загрузка снимков, 70
- запуск слайд-шоу, 57
- зарядка
  - аккумулятор через зарядное устройство, 1
  - световые индикаторы, зарядное устройство для аккумулятора, 1

- затвор
  - время срабатывания
    - автоспуска, 43
- затвор, неполадки, 77
- защита снимков, видео, 55
- значки, дисковый переключатель
  - режима, 15
- зум
  - оптический, 14
  - цифровой, 15
- И**
- избранное
  - настройки, 67
  - отметка, 66
  - удаление, 68
- индикатор
  - колесико управления, i
  - кольцо управления питанием, iii, 80
- индикатор режима, iii
- К**
- кабель
  - USB, 70
  - аудио/видео, 58
- карта памяти SD или MMC
  - вставка, 8
  - емкость накопителей, 90
- карта памяти SD/MMC
  - печать с, 71
- кнопка
  - close-up (крупный план)/landscape (пейзаж), 29
  - delete (удалить), 13
  - review (просмотр), 51
  - share (распространение), iii, 62
  - zoom (зум), 14
  - брэкетирование экспозиции, 30
  - включение/отключение, 5
  - вспышка/состояние, 23
  - серия, 31
  - кнопка delete (удалить), iii
  - кнопка menu (меню), iii
  - кнопка review (просмотр), iii, 51
  - кнопка share (распространение), iii, 62
  - кнопка брэкетирования экспозиции, iv
  - кнопка включения/отключения, iii
  - кнопка вспышки, iv
  - кнопка затвора, i, iv
  - кнопка крупный план, iv
  - Кнопка ОК, iii
  - кнопка пейзаж, iv
  - кнопка первой серии/последней серии, iv
  - кнопка состояния, iii
  - колесико управления, i
- компьютер
  - перенос на, 70
  - подключение фотокамеры, 70
- компьютеры с операционной системой Windows
  - установка программного обеспечения, 61
- копирование снимков
  - из памяти на карту, 59
  - на компьютер по кабелю USB, 70
  - с карты в память, 59
- крепление для штатива, iv

крышка батарейного отсека, iv  
крышка порта USB/разъема питания  
    постоянного тока/выхода A/V, ii  
крышка разъема внешней вспышки, ii

## М

меры предосторожности  
    аккумулятор, 4  
место прикрепления шейного ремня, iii  
микропрограмма  
    обновление, 95  
микрофон, i  
мусорный бак, удаление, 13

## Н

настройка  
    вспышка, 23

## О

обновление программного  
    обеспечения,  
        микропрограммы, 95  
обслуживание и поддержка  
    номера телефонов, 84  
обслуживание, фотокамера, 95  
объектив, i  
    чистка объектива, 95  
операционная система Macintosh  
    установка программного  
        обеспечения на, 61  
оптический зум, 14  
отметка, 44  
    для печати, 64  
    для электронной почты, 64  
    избранное, 66  
    когда отмечать, 62

отметка снимков для альбомов, 44, 56  
отображение в режиме слайд-шоу, 57  
отпечатки снимков по сети, заказ, 72  
отправка снимков, видео по  
    электронной почте, 64

## П

память  
    установка карты, 8  
параметр  
    AF Control (Управление AF), 38  
    album (альбом), 39  
    bracketing interval (интервал  
        брэкетирования), 36  
    color mode (цветовой режим), 38  
    compression (сжатие), 34  
    digital zoom (цифровой зум), 41  
    exposure metering (замер  
        экспозиции), 37  
    focus zone (зона фокусировки), 37  
    image storage (накопитель для  
        снимков), 39  
    language (язык), 42  
    picture size (размер  
        изображения), 34  
    quickview (быстрый просмотр), 40  
    self-timer (автоспуск), 33, 43  
    sharpness (резкость), 39  
    sound themes (звуковые  
        заставки), 41  
    video length (продолжительность  
        видео), 39  
    video out (видеовыход), 42  
    white balance (баланс белого), 35  
    режим фотосъемки, 15

первая/последняя кнопка серии, iv  
передача, по кабелю USB, 70  
переключатель EVF/ЖКД, iii  
переключатель ЖКД/EVF, iii  
печать  
    PictBridge, 72  
    заказ по сети, 72  
    оптимизация работы принтера, 83  
    отмеченные снимки, 71  
    с док-станцией принтера  
        EasyShare, 71  
    с карты памяти, 71  
питание  
    автоматическое отключение, 93  
    кольцо, iii, 80  
    фотокамера, 5  
поддержка по телефону, 84  
поддержка, техническая, 84  
принтер PictBridge, 72  
программное обеспечение  
    обновление, 95  
    установка, 60  
программное обеспечение  
    EasyShare, 60  
программное обеспечение Kodak EasyShare  
    обновление, 95  
    установка, 60  
просмотр видео  
    дисплей фотокамеры, 51  
    слайд-шоу, 57  
    удаление, 53  
просмотр снимка  
    после съемки, 13, 51  
    увеличенный, 54

просмотр снимков  
    во время съемки, 13  
    дисплей фотокамеры, 51  
    слайд-шоу, 57  
    увеличение, 54  
    удаление, 53

**Р**  
разъем для док-станции, iv  
Разъем карты памяти SD/MMC, ii  
разъем питания постоянного тока (5 В)  
    расположение разъема, ii  
рамки фокусировки, 10  
расположение разъема внешней  
    вспышки, ii  
режим PASM  
    параметры экрана, 20  
режим макросъемки, 50  
режим настройки экспозиции, 33  
режимы  
    aperture priority (приоритет  
        диафрагмы), 16  
    auto (авто), 16  
    backlight (подсветка), 20  
    beach (пляж), 19  
    children (дети), 20  
    custom (пользовательский), 17  
    custom exposure (пользовательская  
        экспозиция), 33  
    favorites (избранное), 17  
    fireworks (фейерверк), 19  
    flower (цветы), 19  
    landscape (пейзаж), 18  
    manner (церемония), 20

manual (ручной), 17  
night landscape (ночной пейзаж), 19  
night portrait (ночной портрет), 19  
party (вечеринка), 20  
portrait (портрет), 18  
program (программа), 16  
SCN, 17  
self-portrait (автопортрет), 20  
shutter priority (приоритет затвора), 16  
snow (снег), 19  
text (текст), 19  
рычаг зума, iii  
рычаг открытия вспышки, iv

## С

сведения о данной камере, 43  
сведения о соответствии, 98  
серия, использование, 31  
синхронизация задней  
шторки-вспышки, 25  
скорость затвора, режим PASM, 20  
слайд-шоу  
запуск, 57  
неполадки, 78

## Снимки

емкость накопителя, 90  
копирование, 59  
отметка, 56  
отправка отмеченных по  
электронной почте, 64  
передача по кабелю USB, 70  
печать отмеченных, 63  
просмотр, 51

съемка, режимы, 15  
увеличение, 54  
удаление, 53  
снимки close-up (крупный план), 29  
советы  
инструкции по использованию  
аккумулятора, 3  
съемка, 46  
уход и обслуживание, 95  
файл ReadMe, 75  
советы по съемке, 46  
совместимость док-станций, 74  
соответствие стандартам FCC, 98  
соответствие стандартам VCCI, 100  
состояние изображения, iii  
справка  
ссылки в сети Интернет, 83  
устранение неполадок, 75

## Т

таймер, задержка затвора, 43  
телевизор, слайд-шоу, 58  
техническая поддержка, 84  
технические характеристики, 86

## У

удаление  
в режиме quickview (быстрый просмотр), 13  
из встроенной памяти, 53  
с карты памяти MMC/SD, 53  
удаление избранного, 68  
удаленные объекты, 29

установка

аккумулятор, 2

дата и время, 6

установка даты, 6

установка программного  
обеспечения, 60

устранение неполадок, 75

утилизация, выброс, 95

уход за фотокамерой, 95

**Ф**

файл ReadMe, 75

фиксатор для док-станции цифровой  
фотокамеры EasyShare или  
принтера, iv

Функции, 93

**Ц**

цифровой зум, использование, 15

**Ч**

часы, установка, 6

**Э**

экспозиция

коррекция, режим PASM, 20